

PANNEAUX BOULEVARD 1**Caractéristiques :**

- Gestion de l'alimentation électricité + données à la hauteur du bureau
- Conception brevetée à joints articulés pour un raccord rigide empêchant la transmission de la lumière et du son
- Propriétés acoustiques et punaisables intégrées
- Options de conception sectionnelle multi-accent
- Les surfaces garnies d'un textile peuvent se remplacer sur place
- Le châssis comporte des fentes centrées de 1 po pour le réglage des composants
- Les modules ne nécessitent pas de garnitures supérieures, d'embouts, de garnitures, de charnières, de plaques coup-de-pied ou de pinces
- Simple à préciser
- Temps d'installation réduit
- Facile à reconfigurer
- Aspect de haute technologie grâce aux éléments superposables
- Les cloisons forment une ligne de vue droite, rigide, sans fluage
- Les patins de mise à niveau automatique réduisent le temps de montage et assurent une hauteur uniforme
- Les cloisons surélevées garnies de textile ou vitrées peuvent atteindre 10 pi pour créer un bureau particulier
- Le couvercle de canalisation breveté se retire aisément
- Les parties supérieure et inférieure de cloisons à canalisation sont semi-punaisables

Construction :

- Châssis fini rigide en aluminium extrudé, cloison de 2 5/8 po d'épaisseur, pieds autonivelants
- Âme en panneaux de fibres dures recouverte de part et d'autre de laine minérale, un matériau insonorisant, de 1 1/8 po d'épaisseur

Dimensions :

- Huit hauteurs, soit 29 po, 37 po, 42 po, 50 po, 54 po, 58 po, 66 po 74 po et 82 po
- Neuf largeurs, soit 6 po, 18 po à 60 po par intervalles de 6 po, et 72 po pour certaines configurations

Réglage :

- Les patins à tige de 3 po permettent de régler la hauteur sur 2,5 po
- Le châssis présente de fentes espacées de 1 po
- Des cloisons supérieures (sans fentes) de 8 po, 16 po, 24 po, 37 po et 42 po permettent de créer des bureaux particuliers
- Coefficient d'absorption acoustique (NRC) 0,80; indice de transmission du son (ITS) 26

Porte :

- Deux largeurs de portes à charnières, modèles vitrés ou non vitrés, verrouillables, réversibles
- Deux largeurs de portes coulissantes, non verrouillables

Polyvalence :

- Raccord universel
- **Finis des cloisons**
- Deux grades de textiles, ajouré pour l'aération, vitrage, verre trempé, stratifié et TFC
- **Alimentation**
- Système à 8 fils – 4 circuits (1 isolé) à la hauteur du bureau
- **Communication**
- Canalisation pour câbles de communication à la hauteur du bureau
- Le couvercle de la canalisation se retire facilement
- Canalisations garnies d'un textile offertes

CLOISONS SYSTEM 3**Caractéristiques :**

- Gestion des câbles électriques et de télécommunication au bas de la cloison
- Gestion de l'alimentation électricité + données à la hauteur du bureau
- Canalisation supérieure pour câbles de télécommunications
- Conception brevetée à joints articulés pour un raccord rigide empêchant la transmission de la lumière et du son
- Choix de carreaux multifonctions amovibles
- Les surfaces garnies d'un textile peuvent se remplacer sur place
- Temps d'installation réduit
- Facile à reconfigurer
- Aspect de haute technologie grâce aux éléments superposables
- Les cloisons forment une ligne de vue droite, rigide, sans fluage
- Les patins de mise à niveau automatique réduisent le temps de montage et assurent une hauteur uniforme
- Les cloisons supérieures garnies d'un textile, vitrées ou en stratifié prolongent les cloisons pour aménager un bureau particulier
- Le couvercle de canalisation se retire aisément

Construction :

- Aluminium extrudé rigide

Dimensions :

- Cinq hauteurs, soit 34 po, 42 po, 50 po, 54 po et 66 po
- Huit largeurs, soit de 18 po à 60 po

Capacité d'ajustement :

- Les patins à tige de 3 po permettent de régler la hauteur sur 2,5 po
- Fentes situées à 1 po d'intervalle de centre à centre
- Cloisons supérieures de 8 po et 16 po (sans fentes)

Porte :

- Deux largeurs de portes à charnières, modèles vitrés ou non vitrés, verrouillables, réversibles
- Deux largeurs de portes coulissantes, non verrouillables

Polyvalence :

- Raccord universel
- **Finis des cloisons:**
- Textile, ajouré, pour accessoires, verre trempé, tableau blanc et liège (au bas de la cloison uniquement)

ALIMENTATION – CLOISONS BOULEVARD 1**Caractéristiques :**

- Alimentation personnalisée dans chaque cloison
- Prises doubles à enclenchement rapide de pointe
- Système à huit fils composant quatre circuits, dont trois circuits ordinaires de 15A et un circuit isolé de 15A
- Alimentation triphasée + neutre et 8K possible sur demande
- Installation par encliquetage – faisceaux, boîtes de jonction, prises doubles
- Grande accessibilité pour faciliter la modification de circuits
- Souplesse quant au choix de prises doubles dans la cloison – possibilité de configuration des

circuits dans chaque prise et choix du nombre de prises (1 ou 2 par cloison)

- Câbles et fils électriques dissimulés
- Large canalisation distincte pour les câbles télécom
- Possibilité de modifier les composants électriques sans déplacer les caissons
- Coûts d'installation et de reconfiguration moins élevés
- Bornes de télécom à enclenchement rapide
- Alimentation au sol ou au plafond
- Prises doubles accessibles des deux côtés de la cloison

ALIMENTATION – CLOISONS SYSTEM 3**Caractéristiques :**

- Alimentation personnalisée dans chaque cloison
- Prises doubles à enclenchement rapide de pointe
- Système à huit fils composant quatre circuits, dont trois circuits ordinaires de 15A et un circuit isolé de 15A
- Installation par encliquetage – faisceaux, boîtes de jonction, prises doubles

- Grande accessibilité pour faciliter la modification de circuits
- Souplesse quant au choix de prises doubles dans la cloison
- Bornes de télécom installées par enclenchement dans le couvercle de canalisation au bas de la cloison et dans le carreau d'alimentation au centre de la cloison
- Alimentation au sol ou au plafond
- Prises doubles accessibles des deux côtés de la cloison

SURFACES DE TRAVAIL ET FERRURES

Caractéristiques:

- Un support universel en porte-à-faux
- Le caisson élimine le besoin d'un panneau latéral ou d'un porte-à-faux
- Aucun passe-câbles nécessaire
- Accessibilité aux câbles tout le long de la face arrière
- Réglable à la hauteur voulue par intervalles de 1 po
- La jonction affleurante des surfaces de travail minimise l'apparence de joints
- Raccords métal sur métal (douilles en métal)
- Guide-câbles supplémentaire sous la surface de travail

Construction:

- Panneau de particules de densité moyenne de 1 1/16 po d'épaisseur

Dimensions

- Trois profondeurs, soit 18 po, 24 po et 30 po
- Douze largeurs, soit de 18 po à 84 po par intervalle de 6 po

Finis

- Plateau : stratifié haute pression, mélamine basse pression ou bois
- Chant : bandes de chant en PVC ou en bois

Types

- Plan de travail, pour clavier, rectangulaire, de coin, courbe, en D, en P, arqué et autoportant

RANGEMENTS SURÉLEVÉS

Caractéristiques:

- Modules en acier ou entièrement en mélamine ou stratifié
- Modules à monter à une cloison ou au-dessus d'une cloison
- Rangements surélevés de 16 po entièrement fermés
- Modules expédiés montés ou démontés selon le style
- Hauteur intérieure de 13,5 po pour reliures surdimensionnées
- Raccords métal sur métal
- La serrure s'enclenche dans la tablette inférieure
- Les portes s'ouvrent et se ferment en douceur
- La rétro-installation sur place de portes basculantes rétractables est possible
- Des supports de sécurité sont utilisés pour un meilleur soutien
- Des renforts sont intégrés aux modules de plus grandes dimensions
- Les modules peuvent être retirés et reconfigurés sans les démonter

Devants:

- Devants ouverts ou fermés
- Modules conformes à la LAPHO offerts

Dimensions:

- Rangements surélevés – sept largeurs par intervalles de 6 po
- Tablettes – sept largeurs par intervalles de 6 po
- Rangements surélevés soudés de 13,5 po P
- Rangements surélevés conformes à la LAPHO de 14,2 po P
- Rangements surélevés soudés pour reliures TED ou à anneaux, documents formats lettre et juridique – 16,5 po P

Peinture:

- Thermolaquage

CAISSONS

Caractéristiques

- Construction soudée en acier renforcé de première qualité
- Devants de tiroirs à parois doubles
- Système de suspension progressif
- Poignées centrales
- Modules servant d'appui pour surfaces de travail offerts
- Tous les tiroirs classeurs sont montés sur des coulisses à roulements à billes et à extension complète
- Butoirs en caoutchouc pour amortir le bruit
- Séparateur de tiroir déplaçable dans les tiroirs simples
- Porte-crayons
- Tous les tiroirs classeurs comprennent une tringle de suspension (modules de 22 po et 28 po P uniquement)

- Trois profondeurs et différentes capacités de classement
- Clés aléatoires ou instructions pour la commande de clés particulières disponibles

Construction

- Devants de tiroirs à parois doubles
- Composants des caissons en acier d'épaisseur 18-20

Dimensions

- Prime – 18 po, 22 po, 28 po P
- 9300 – 19 po, 23 po, 29 po P

Types

- Servant d'appui, mobiles, autoportants

Peinture

- Thermolaquage

COMMENT LE MODÈLE BOULEVARD 1 PEUT RÉDUIRE VOS COÛTS

Panneau fini :

- Aucun coût d'inventaire pour les connecteurs, capuchons-mouleurs, capuchons supérieurs, plaques à pieds et pinces.
- Installation, démontage, déplacement et réinstallation plus rapides.

Moins de pièces :

- Un seul module en porte-à-faux universel et 3 ferrures sont nécessaires pour fabriquer la plupart des postes de travail.
- Composants qui s'installent et s'enlèvent facilement des panneaux.
- Montant universel pour applications bi-, tri- et quadridirectionnelles.

Alimentation électrique de haut de bureau :

- L'installation initiale facile du module d'alimentation électrique réduit les coûts de gestion de l'énergie.
- Les composants électriques installés à pression réduisent les coûts de reconfiguration.
- Possibilité de personnaliser l'alimentation à l'intérieur de chaque panneau, alors que vous payez ce dont vous avez besoin seulement.

Caractéristiques simplifiées :

- Moins de pièces et de composants, ce qui facilite les processus de commande et de vérification.
- Le produit convient à un module de planification de 6".

Panneaux remplaçables :

- Le rembourrage des panneaux peut être refait sur place.

Canal de communications/données :

- Le canal de données sur la hauteur du bureau réduit le temps d'installation et de remplacement des câbles.

Bureau fermé du plancher au plafond :

- Les bureaux fermés réutilisables munis de portes éliminent les coûts futurs de démolition des cloisons sèches, de nouvelle construction et le besoin d'investir des sommes considérables.
- La dépréciation augmente indirectement les coûts d'investissement.

Garantie :

- Garantie à vie limitée sur les matériaux et la main-d'œuvre.

Produit :

- Prix inférieur à celui de la plupart des autres systèmes de panneaux de qualité A.

COMMENT LE BOULEVARD SYSTEME 3 RÉDUIT VOS COÛTS

Panneau fini :

- Aucun coût d'inventaire pour les connecteurs, capuchons supérieurs, plaques à pieds et pinces.
- Installation, démontage, déplacement et réinstallation plus rapides.

Moins de pièces :

- Un seul module en porte-à-faux universel et 3 ferrures sont nécessaires pour fabriquer la plupart des postes de travail.
- Composants qui s'installent et s'enlèvent facilement des panneaux.
- Montant universel pour applications bi-, tri- et quadridirectionnelles.

Système électrique du panneau de base :

- L'installation initiale facile du module d'alimentation électrique réduit les coûts de gestion de l'énergie.
- Les composants électriques installés à pression réduisent les coûts de reconfiguration.
- Possibilité de personnaliser l'alimentation à l'intérieur de chaque panneau, alors que vous payez ce dont vous avez besoin seulement.

Caractéristiques simplifiées :

- Moins de pièces et de composants, ce qui facilite les processus de commande et de vérification.
- Le produit convient à un module de planification de 6".

Carreaux de panneau remplaçables :

- Il est possible d'ajouter et d'interchanger les panneaux supérieurs et les carreaux de face au fur et à mesure de l'évolution des besoins.

Canal de communications/données :

- Le canal de communications intégré à la base et au module supérieur réduit le temps d'installation et de remplacement des câbles.

Garantie :

- Garantie à vie limitée sur les matériaux et la main-d'œuvre.

Produit :

- Prix inférieur à celui de la plupart des autres systèmes de panneaux de qualité A.

AVANTAGES A VALEUR

Sur les pages suivantes, nous avons choisi un groupe de configurations Boulevard 1, System 3 et Diet, dont certaines comportent des composants électriques et des lampes de travail, afin que vous puissiez mieux comprendre les caractéristiques de nos produits dans la mesure où elles concernent nos postes de travail. Notre objectif consiste non seulement à illustrer les applications au moyen de tableaux et de composants, mais également à créer un exercice d'établissement des prix.

Voici quels sont tous les avantages à valeur ajoutée du modèle Boulevard 1 offerts en équipement standard :

- Capacités en matière de courant et de données du bureau.
 - Panneau fini, incluant les capuchons de dessus, de coin et d'extrémité.
 - Panneau sectionnel avec options de tissu variées.
 - Facile à installer et à reconfigurer.
 - Tissu amovible pour remise en état sur place.
 - Capacité de rangement exceptionnelle à l'intérieur des socles, dans les huches, les fichiers latéraux, les armoires de rangement et les tours.
- Caractéristiques simplifiées.

Voici quels sont les avantages à valeur ajoutée de Boulevard System 3 offerts en équipement standard :

- Capacités en matière de courant et de données de la base.
- Panneau fini, incluant le dessus et le coin.
- Panneau monolithique ou traversants avec options de tissu multiples.

Facile à installer et à reconfigurer.

Carreaux de tissu amovibles à l'intérieur des panneaux traversants pour la remise en état sur place.

Capacité de rangement exceptionnelle à l'intérieur des socles, dans les huches, les fichiers latéraux, les armoires de rangement et les tours.

Caractéristiques simplifiées.

Voici quels sont tous les avantages à valeur ajoutée du système Diet offerts en équipement standard :

Panneau fini, incluant les capuchons de dessus, de coin et d'extrémité.

Panneaux sectionnels avec options de tissu variées.

Facile à installer et à reconfigurer.

Tissu amovible pour remise en état sur place.

Capacité de rangement exceptionnelle à l'intérieur des socles, dans les huches, les fichiers latéraux, les armoires de rangement et les tours.

Caractéristiques simplifiées.

Au moment de préciser le modèle Boulevard 1, Boulevard System 3 ou Diet, vous devez être capable de :

- Personnaliser la gestion de l'énergie.
- Réduire le nombre de pièces nécessaires.
- Offrir un prix concurrentiel.

NOTE: If Key Alike Instructions are not submitted to GLOBAL CONTRACT with the Customer's Purchase Order, all components will be keyed randomly.

SENS DU LAMINAGE DU GRAIN DU BOIS (GB)



* Le sens général du panneau sera par défaut à la verticale si le panneau monolithique présente une hauteur de 54" et si les panneaux du chemin de câbles font partie de la même commande.

Tous les panneaux

Le grain est placé à la verticale, sauf sur les panneaux de 66" ou plus

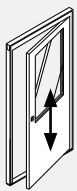

BPD
Portes

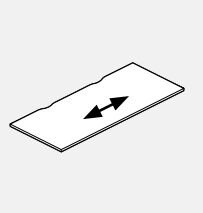

BWS
Surfaces de travail

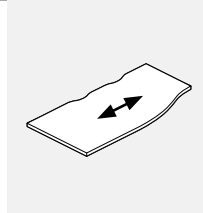

BWSC
Surfaces de travail

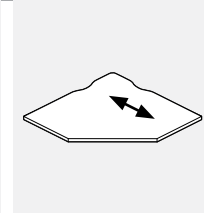

BWCF Surfaces de travail en coin

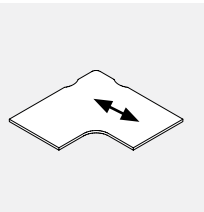

BWCL Surfaces de travail en coin

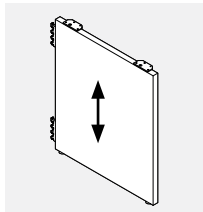

BHFG
Pignon complet

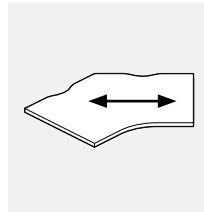

BWAC Surfaces de travail de coin inclinées

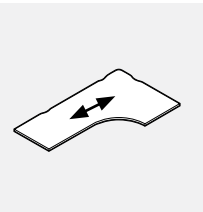

BWCE Surfaces de travail étendues

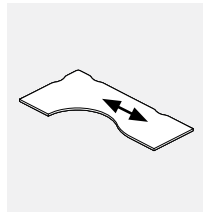

BWCEC Surface de travail de coin curviligne allongée

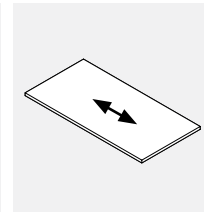

BK Surfaces de travail de bureau

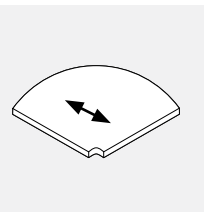

BWR Surfaces de travail arrondies

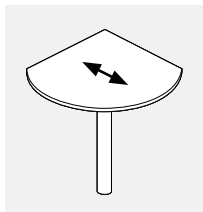

BWRTD Surfaces de travail en lame

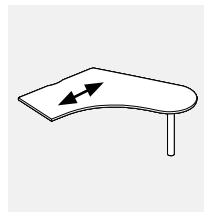

BWC Surfaces de travail étendues en D

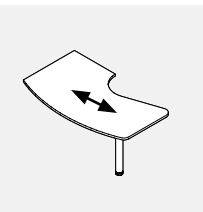

BWSL Surfaces de travail curvilignes

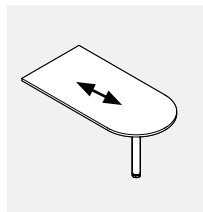

BWD
Surfaces de travail

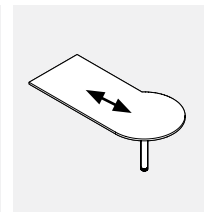

BWP
Surfaces de travail

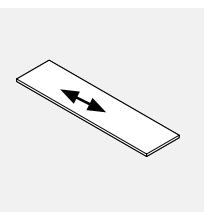

BWT
Plans de travail

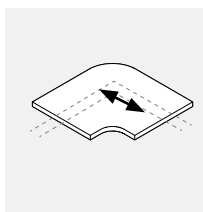

BWTC
Plans de travail en coin

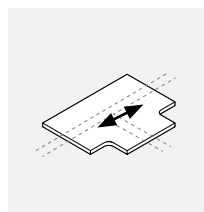

BWTT
Plans de travail

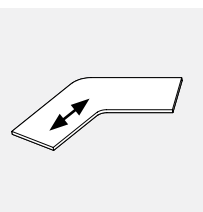

BWTAC
Plans de travail

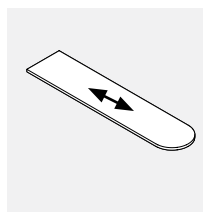

BWTD "D"
Plans de travail

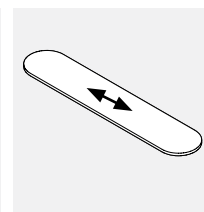

BWTD "D"
Plans de travail

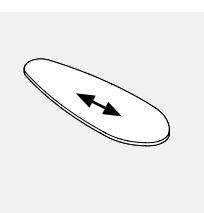

BWTE Plans de travail ellipsoïdales

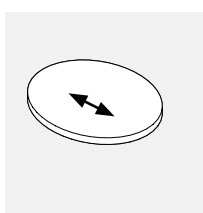

BWTP Plans de travail ronds

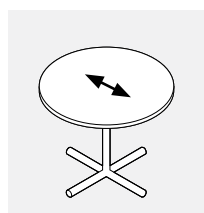

BWCD
Tables rondes

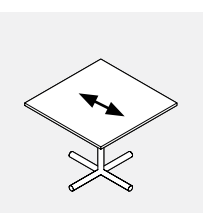

BWSQ
Tables carrées

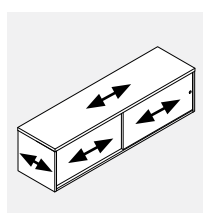

BSP
Rangement diviseur en stratifié

Système de panneaux Boulevard 1

La philosophie de Boulevard repose sur la simplicité. Un produit simple à installer... simple à reconnaître... et simple à décrire, sans sacrifier le temps de livraison ou la qualité.

Éléments extrudés et en fonte d'aluminium superbes sur le plan technique et exceptionnellement précis qui procurent des niveaux exacts d'uniformité, panneau après panneau; tout est bien ajusté, aligné et assemblé à coup sûr la première fois. La plupart des modules requièrent très peu des « petites pièces » associées à la plupart des systèmes. Boulevard incarne cette intégration du marché croisé.

Vraiment un système d'utilisation générale, qu'il soit installé dans un environnement de haute technologie, dans une usine ou dans un bureau, Boulevard offrira le rendement espéré! Nous vous invitons à partager avec nous un produit conçu, fabriqué et mis en marché à l'échelle mondiale.

Notre mission

Notre mission consiste à poursuivre notre développement et à offrir des meubles de bureau innovateurs et de qualité à des clients axés sur la valeur par l'entremise d'un réseau de concessionnaires qui offrent un service à la clientèle à la fois élevé et constant. Notre approche dans l'industrie des meubles à contrat consiste à répondre aux préoccupations et aux besoins du client pour développer ainsi des produits qui réduisent vos coûts de propriété. Nos meubles représentent le point culminant de la créativité et de l'expertise dans notre industrie, alors que nos spécialistes et notre

intégrité nous permettent d'offrir des solutions rentables aux problèmes. Notre vision consiste à créer à la grandeur de l'entreprise un environnement favorisant l'amélioration constante et la satisfaction de la clientèle. Même si nous sommes excellents aujourd'hui, nous croyons que nous serons encore meilleurs demain. Ainsi, nous sommes animés par un désir constant de nous améliorer.

Engagement en matière d'environnement

Chez Global Contract, la protection de l'environnement à l'intention des prochaines générations nous préoccupe grandement. Nous croyons qu'il est de notre responsabilité d'aider à protéger l'environnement pour les générations futures. Nous continuons de fonctionner en ayant l'environnement à l'esprit et nous prenons des décisions d'affaires qui protègent la terre et ses ressources naturelles précieuses. Nos méthodes de fabrication reposent sur la technologie la plus récente en ce qui a trait aux produits de peinture, alors que nous utilisons un époxy en poudre sèche ou une peinture en gel. Ce processus ne produit aucun résidu toxique, ce qui le rend écologique, alors que les autres fabricants utilisent encore le processus par peinture liquide. Nos emballages, nos choix de placages et notre programme de réduction des déchets contribuent tous à un environnement meilleur. De plus, la réduction des émissions au cours des étapes de finition et la réduction de la poussière de bois nous ont permis d'assainir l'environnement de bien des façons, notamment la production de notre catalogue de prix, que nous avons imprimé sur du papier recyclé.

Renseignements techniques

Panneaux

- Tous les panneaux présentent une épaisseur de 2 5/8".
- La construction basée sur un cadre en aluminium léger augmente la rigidité des panneaux.
- Le fini du cadre des panneaux est un revêtement en poudre d'époxy durable.
- Capacité de suspension tous les 1".
- Le dispositif de verrouillage breveté permet de raccorder solidement les panneaux entre eux, facilitant ainsi l'installation et la reconfiguration.
- Le dispositif de verrouillage assure une hauteur uniforme des panneaux tout au long du processus d'installation.
- Une tige de guidage de 3" permet d'ajuster la hauteur de 2 1/2".
- Les dimensions des panneaux sont réelles, ce qui élimine le risque de variations.
- Les panneaux sont complets, éliminant ainsi le besoin de moules supérieures, en coin et d'extrémité et de pinces.
- Le tissu peut être remplacé sur place.
- Tous les panneaux sont munis de deux « bandes de captage ».
- Le dispositif de retenue du tissu est transparent.
- Les panneaux sont homologués UL et approuvés CSA, alors qu'ils présentent une cote de résistance au feu de catégorie A, sauf lorsqu'on utilise le matériau du client (MC).
- Vitrage disponible en acrylique ou en verre trempé pour les panneaux droits.
- Cloison centrale au-dessus de la canalisation et recouvrant chaque côté au moyen d'un d'un panneau minéral insonorisant de 1 1/8".
- Pour le vitrage - indice de développement de fumée de 500.
- Pour le verre trempé, inscrire les lettres « TG » à la fin du code de produit et ajouter 20 % au prix, peu importe le type de tissu.
- Métal solide est une option OPT et le prix en conséquence, cependant, les feuilles ont une largeur de 48 po. et ne peuvent pas être spécifiées sur 48" et plus à moins qu'elles ne soient ferroviaires. Contactez votre représentant du service clientèle pour plus d'informations.

Options en matière de panneaux

- Un panneau laminé, un panneau blanc ou un panneau de liège peut être utilisé à la place du tissu sur les panneaux seulement et non sur les canalisations. Voir la colonne OPT.
- Le panneau laminé et le panneau blanc sont retenus en place au moyen d'un élément en PVC de la même couleur que le cadre et qu'on peut installer sur place.
- Les options de panneau laminé et de panneau blanc réduisent le niveau acoustique.
- Options en matière de canalisations
- Les canalisations sont normalement fabriquées en PVC agencé avec le fini du cadre du panneau.
- Des canalisations recouvertes de tissu sont disponibles. Des canalisations en aluminium sont disponibles.

- Des canalisations avec placage de bois sont disponibles.
- Des canalisations pour fils électriques installées sur la face sont disponibles.
- Les ouvertures de montage sur la face mesurent 1,5 sur 2,85 pour les câbles électriques et 1,37 sur 2,755 pour les câbles de données.
- Les canalisations peuvent accueillir des câbles de 83 - 0,220" de diamètre (cat. 6).

Gestion de la hauteur des bureaux

- Système de canalisations pour câbles électriques et de communication sur la hauteur du bureau.
- Conception technique ultramoderne.
- Composants électriques modulaires et installés à pression, incluant les faisceaux de fils, les boîtes de dérivation, les prises doubles et les circuits.
- Toutes les prises de courant et de données sont facilement accessibles des deux côtés du panneau.
- Système à 8 fils avec 4 circuits de 15 ampères (incluant 1 circuit spécialisé).
- Alimentation électrique en option sur l'avant avec deux prises doubles de chaque côté des panneaux.
- Changements de prise et de circuit réalisés sans perturber le poste de travail.
- La grande cavité de la canalisation permet de ranger des câbles additionnels, ainsi que les cordons de l'équipement.
- Flexibilité totale du système à 8 fils. Choix de 1, 2 ou 4 prises doubles par panneau; choix de circuit à l'intérieur de chaque prise double.
- Le concept unique de couvercle de canalisation ignifuge en PVC permet d'accéder à la canalisation sans déranger l'équipement sur les surfaces de travail.
- Canalisation de gestion des communications installée à pression (BECC01 et BPH001) comprise avec chaque panneau de canalisation.
- Le canal de gestion des communications accepte les bornes modulaires de données/communication (non fournies par Global Contract Inc.).

Montants

- Les montants permettent de brancher des panneaux multiples dans des angles de 90°, 45° ou 60° et de types bidirectionnel, tridirectionnel ou quadrirectionnel.
- Les montants permettent d'insérer les câbles dans la base, dans le plafond et dans la surface de travail.
- Les éléments en aluminium extrudé léger se raccordent grâce au dispositif de verrouillage unique permettant de brancher solidement les montants aux panneaux.
- Tous les raccords et les capuchons de panneau nécessaires sont compris.
- Les montants prolongent de 2 5/8" la longueur des panneaux.
- Les montants présentent une surdimension de 1/8" qui permet l'enroulement des panneaux autour des bureaux autonomes.
- Il est important de tenir compte de ce 1/8" pour tous les panneaux dotés de montants multiples.

PANNEAUX - DIRECTIVES DE COMMANDE DES PRODUITS

Codes

Ce guide des produits fait appel à un système de numérotation basé sur des caractères alphanumériques afin de créer un numéro de produit facile à comprendre. Ce système permet ainsi d'identifier les produits bien plus facilement et de manière bien plus précise.

Exemple de panneau : **BPRA6636 CHR CHR**

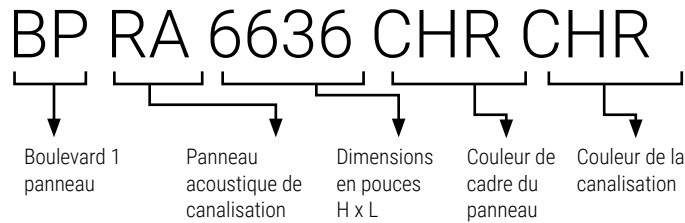

Comment utiliser le bon code

Préciser le type et la taille du panneau Boulevard 1 au moyen du code.

Préciser le fini du panneau, par exemple CHR (gris foncé).

Préciser le fini de la canalisation en PVC, par exemple CHR (gris foncé). Si la couleur de la canalisation de PVC n'est pas indiquée au moment de commander, une canalisation de la même couleur que le panneau sera livrée par défaut.

Veillez préciser les quatre options de tissu de panneau, au besoin.

Certains tissus présentent un motif directionnel et ne peuvent s'installer à l'horizontale ou à la verticale. Le tissu sera installé à l'horizontale sur les panneaux dont la largeur excède 60" (chemin de fer). Veuillez préciser si vous désirez que les panneaux adjacents et tous les autres éléments installés soient rembourrés de la même façon.

AN50

Tissu intérieur inférieur

AN50

Tissu intérieur supérieur

BE21

Tissu extérieur inférieur

BE21

Tissu extérieur supérieur

Exemple de montant : **BHP066 CHR**

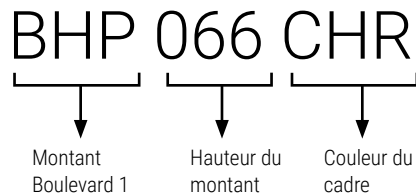

Comment utiliser le bon code

• Précisez le montant Boulevard 1 au moyen du code.

• Précisez la couleur du cadre, par exemple CHR (gris foncé).

Canalisations

PVC :

Deux couvercles sont fournis en équipement standard au moment de commander.

Standard si on commande des pièces individuelles : RCS-COL.

Canalisations installées sur l'avant : RCW-D.

Tissu :

Standard au moment de commander : RCW-FAB, installées sur le panneau.

Standard si on commande des pièces individuelles : 1006FRC, expédié séparément.

Canalisations installées sur l'avant : FCR-D.

Aluminium :

Standard si on commande des pièces individuelles : BARC,

Canalisations installées sur l'avant : RCA-D.

COMMANDES

Chaque commande doit comprendre

Commandes d'achat

Configuration montrant l'endroit où les images apparaissent sur les panneaux.
Un tableau de prix complet montrant l'emplacement des images sur chaque panneau concerné.

La maquette présentée doit répondre aux exigences suivantes.

REMARQUE : L'approbation des caractéristiques de la maquette finale doit être donnée avant que la commande ne puisse être traitée.

Dispositifs de transfert

- Envoyez par courriel (jusqu'à 10 Mo) à votre représentant du service à la clientèle chez Global Contract.
- Envoyez par messagerie votre CD/DVD/clé USB à votre représentant du service à la clientèle chez Global Contract.

Détails des maquettes

- Les maquettes sans photo doivent être de type vectoriel et sauvegardées dans le format Adobe Illustrator (.ai) ou EPS (.eps).
- Une maquette en mode point ou photo doit présenter une résolution d'au moins 100 ppp à la taille réelle du panneau afin qu'on puisse l'imprimer.
- Nous acceptons les fichiers Adobe CS5.
- Tous les fichiers liés doivent être compris ou intégrés.
- Ne pas laisser les fichiers PSD non fusionnés.
- Toutes les polices doivent être converties en contours.
- Ne pas convertir au format CMYK. Laissez toutes les images dans le format RGB si possible.
- Aucun fichier Word, PowerPoint, Publisher ou autre de Microsoft ne peut être utilisé.
- Inclure un fichier .pdf ou .jpg à titre de référence au moment d'envoyer les fichiers d'origine dans le format Photoshop ou Illustrator.

Agencement des couleurs

- Une couleur de référence Pantone doit être fournie. Autrement, nous ne pourrions accepter la responsabilité en ce qui concerne la précision des couleurs.
- Lorsqu'il est impossible d'obtenir les couleurs Pantone, nous ferons tout en notre possible pour répondre à vos exigences.

Clarté de l'image

Nous vous aviserons si l'image choisie ne convient pas à la taille de l'élément demandé.

REMARQUE :

Nous nous réservons le droit de suspendre une commande si on constate que les fichiers sont incomplets ou lorsque les documents n'ont pas été sauvegardés correctement. Les

polices non converties en courbes ou ouvrage qui semble inacceptable sur le plan commercial.

Fond perdu de l'image :

Pour faciliter son positionnement sur le panneau. Le prolongement de l'image au-delà de la zone visible finie du panneau (fond perdu) est nécessaire.

- Les panneaux Boulevard doivent présenter un fond perdu de 5" sur tous les côtés.

Exemple de résolution de l'image :

La résolution requise pour un panneau Boulevard mesurant 36 po de largeur sur 24 po de hauteur est d'au moins 100 ppp.

La résolution requise pour un panneau Boulevard mesurant 36 po de largeur sur 24 po de hauteur est d'au moins 300 ppp (qualité supérieure).

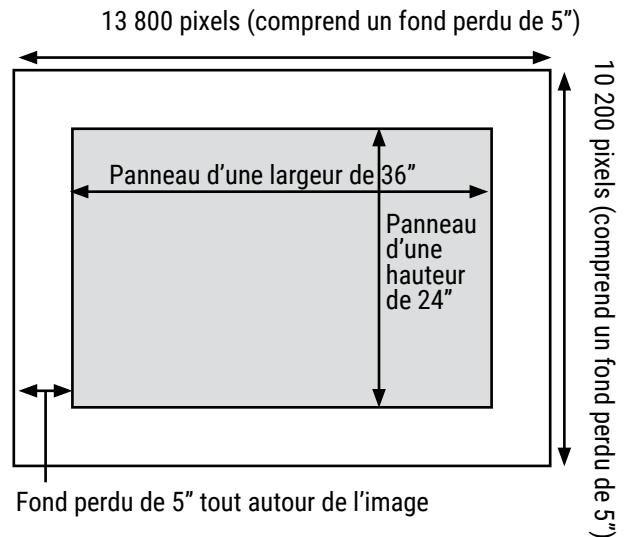
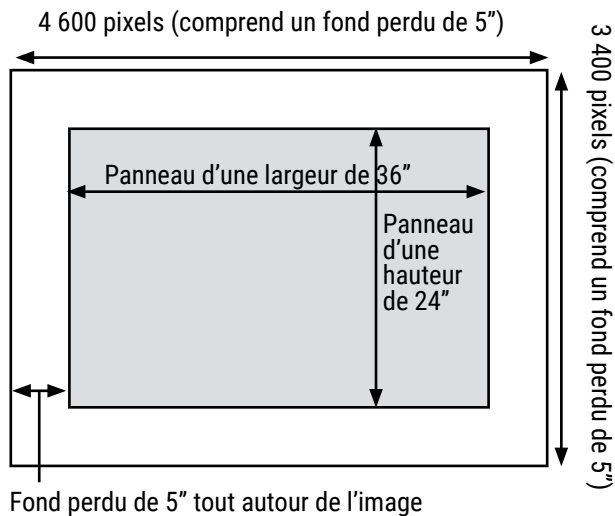

Prix, frais de montage initial par commande : 256 \$ net

Panneaux Boulevard 1 • Sous la canalisation seulement

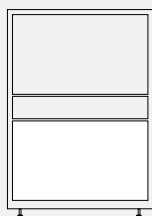

Cette liste s'applique aux panneaux suivants :

BPRA
BPRG
BPRP
BPAR

PANNEAU HAUTEUR	LARGEUR	PRIX DE LISTE
29"	24"	309
29"	30"	364
29"	36"	421
29"	42"	476
29"	48"	537
29"	54"	589
29"	60"	641
29"	66"	693
29"	72"	747

Panneaux Boulevard 1 • Au-dessus de la canalisation seulement

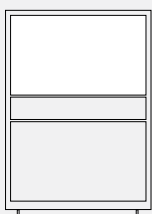

Cette liste s'applique aux panneaux suivants :

BPRA
BPRF

PANNEAU LARGEUR	HAUTEUR	PRIX DE LISTE					
	42"	50"	54"	58"	66"	74"	82"
24"	N/A	183	217	248	317	384	446
30"	N/A	218	259	295	377	452	527
36"	N/A	259	299	340	431	520	610
42"	N/A	286	340	392	488	589	693
48"	N/A	324	382	438	550	661	791
54"	N/A	353	415	476	604	731	852
60"	N/A	384	452	520	661	800	935
66"	N/A	415					
72"	N/A	452					

Panneaux acoustiques en tissu Boulevard

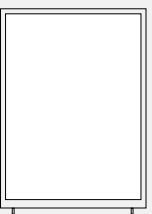

Cette liste s'applique aux panneaux suivants :

BPFA

PANNEAU LARGEUR	HAUTEUR	PRIX DE LISTE					
	42"	50"	54"	58"	66"	74"	82"
24"	408	476	510	543	604	671	740
30"	483	557	602	641	717	791	867
36"	557	649	693	740	829	913	1001
42"	633	731	784	837	935	1040	1139
48"	711	823	880	935	1050	1160	1273
54"	784	905	970	1033	1154	1283	1409
60"	852	996	1063	1131	1266	1404	1539
66"	920	1063					
72"	996	1154					

Panneaux supérieurs Boulevard 1



Cette liste s'applique aux panneaux suivants :

BPOF

PANNEAU LARGEUR	HAUTEUR	PRIX DE LISTE				
	8"	16"	24"	37"	42"	
24"	144	211	271	377	421	
30"	171	248	324	446	499	
36"	197	286	370	513	574	
42"	227	324	421	589	649	
48"	248	364	469	649	723	
54"	279	408	520	723	800	
60"	303	446	567	942	874	
66"	324	476	610	852	942	
72"	353	513	656	920	1018	

Remarque : Les prix indiqués s'ajoutent au prix du panneau. Veuillez les ajouter au prix de liste du panneau correspondant au graphique.

BPRA • Panneau acoustique à canalisation

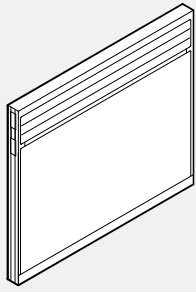

37" de hauteur

- Le tissu au-dessus de la canalisation offre une protection visuelle et acoustique.
- Cloison centrale au-dessus et en dessous de la canalisation et recouvrant chaque côté au moyen d'un panneau minéral insonorisant de 1 1/8".
- Cloison centrale en dessous de la canalisation et recouvrant chaque côté au moyen d'un panneau minéral de 1 1/8".
- Cote acoustique de 0,80 NRC et 26 STC.
- OPT* = Laminé ou panneau blanc.

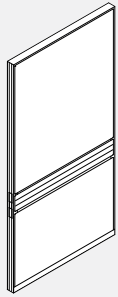

72" de largeur

PRODUIT CODE	PRIX			TAILLE/ POUCES			POIDS LB	VOLUME PI³
	GR1	GR2	OPT*	H	L	P		
BPRA3718	528	543	557	37	18	2.61	18	1.58
BPRA3724	590	604	619	37	24	2.61	21	2.054
BPRA3730	652	661	680	37	30	2.61	25	2.528
BPRA3736	705	754	806	37	36	2.61	28	3.002
BPRA3742	763	814	867	37	42	2.61	32	3.476
BPRA3748	823	870	925	37	48	2.61	35	3.950
BPRA3754	883	931	985	37	54	2.61	39	4.424
BPRA3760	938	988	1041	37	60	2.61	44	4.898
BPRA3766	999	1060	1123	37	66	2.61	50	5.499
BPRA3772	1060	1118	1181	37	72	2.61	56	6.000
BPRA4218	565	592	623	42	18	2.61	22	1.782
BPRA4224	625	654	683	42	24	2.61	28	2.317
BPRA4230	686	714	745	42	30	2.61	32	2.852
BPRA4236	737	794	854	42	36	2.61	36	3.387
BPRA4242	800	856	917	42	42	2.61	40	3.921
BPRA4248	856	915	973	42	48	2.61	44	4.456
BPRA4254	917	973	1034	42	54	2.61	48	4.991
BPRA4260	973	1030	1091	42	60	2.61	52	5.525
BPRA4266	1087	1204	1330	42	66	2.61	62	6.148
BPRA4272	1197	1315	1441	42	72	2.61	72	6.770
BPRA5018	603	630	659	50	18	2.61	25	2.106
BPRA5024	661	707	751	50	24	2.61	30	2.738
BPRA5030	726	773	816	50	30	2.61	35	3.370
BPRA5036	792	864	938	50	36	2.61	40	4.002
BPRA5042	852	922	998	50	42	2.61	45	4.634
BPRA5048	917	987	1063	50	48	2.61	50	5.266
BPRA5054	976	1050	1123	50	54	2.61	55	5.898
BPRA5060	1040	1112	1187	50	60	2.61	60	6.530
BPRA5066	1137	1258	1382	50	66	2.61	70	7.300
BPRA5072	1233	1351	1476	50	72	2.61	80	8.000
BPRA5418	629	657	688	54	18	2.61	27	2.250
BPRA5424	692	734	780	54	24	2.61	32	2.960
BPRA5430	754	796	842	54	30	2.61	37	3.689
BPRA5436	820	905	997	54	36	2.61	42	4.318
BPRA5442	883	966	1060	54	42	2.61	47	4.934
BPRA5448	948	1030	1123	54	48	2.61	52	5.666
BPRA5454	1007	1092	1186	54	54	2.61	59	6.398
BPRA5460	1073	1157	1250	54	60	2.61	62	7.035

BPRA • Panneau acoustique à canalisation... suite

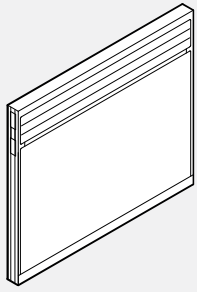

37" de hauteur

- Le tissu au-dessus de la canalisation offre une protection visuelle et acoustique.
- Cloison centrale au-dessus et en dessous de la canalisation et recouvrant chaque côté au moyen d'un panneau minéral insonorisant de 1 1/8"
- Cloison centrale en dessous de la canalisation et recouvrant chaque côté au moyen d'un panneau minéral de 1 1/8".
- Cote acoustique de 0,80 NRC et 26 STC.
- OPT* = Laminé ou panneau blanc.

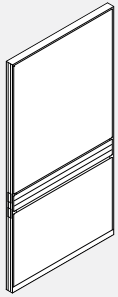

72" de largeur

PRODUIT CODE	PRIX			TAILLE/ POUCES			POIDS		VOLUME P ³
	GR1	GR2	OPT*	H	L	P	LB		
BPRA5818	655	683	714	58	18	2.61	28	2.431	
BPRA5824	721	762	809	58	24	2.61	33	3.160	
BPRA5830	780	823	867	58	30	2.61	38	3.889	
BPRA5836	846	930	1023	58	36	2.61	43	4.618	
BPRA5842	913	997	1089	58	42	2.61	48	5.347	
BPRA5848	975	1061	1153	58	48	2.61	53	6.076	
BPRA5854	1040	1125	1216	58	54	2.61	58	6.806	
BPRA5860	1106	1189	1283	58	60	2.61	63	7.535	
BPRA6618	699	745	788	66	18	2.61	32	2.755	
BPRA6624	770	826	886	66	24	2.61	37	3.581	
BPRA6630	837	894	955	66	30	2.61	42	4.407	
BPRA6636	903	1001	1108	66	36	2.61	48	5.234	
BPRA6642	970	1067	1174	66	42	2.61	53	6.060	
BPRA6648	1037	1137	1241	66	48	2.61	58	6.887	
BPRA6654	1103	1203	1309	66	54	2.61	63	7.713	
BPRA6660	1170	1269	1375	66	60	2.61	68	8.539	
BPRA7418	759	802	849	74	18	2.61	34	3.079	
BPRA7424	826	884	943	74	24	2.61	39	4.002	
BPRA7430	894	952	1012	74	30	2.61	45	4.926	
BPRA7436	963	1078	1198	74	36	2.61	50	5.850	
BPRA7442	1034	1147	1267	74	42	2.61	55	6.773	
BPRA7448	1102	1214	1336	74	48	2.61	60	7.697	
BPRA7454	1170	1284	1405	74	54	2.61	65	8.620	
BPRA7460	1238	1352	1473	74	60	2.61	70	9.544	
BPRA8218	823	864	909	82	18	2.61	36	3.403	
BPRA8224	893	963	1038	82	24	2.61	42	4.424	
BPRA8230	963	1034	1109	82	30	2.61	48	5.444	
BPRA8236	1035	1165	1300	82	36	2.61	54	6.465	
BPRA8242	1106	1233	1369	82	42	2.61	60	7.486	
BPRA8248	1175	1302	1440	82	48	2.61	66	8.507	
BPRA8254	1245	1374	1511	82	54	2.61	72	9.528	
BPRA8260	1320	1445	1583	82	60	2.61	78	10.549	

BPRG • Panneau partiellement vitré à canalisation

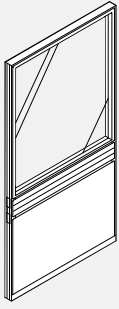

- Le vitrage au-dessus de la canalisation assure la visibilité.
- Cloison centrale en dessous de la canalisation et recouvrant chaque côté au moyen d'un panneau minéral insonorisant de 1 1/8".
- Vitrage remplaçable sur place.
- La vitre standard est fabriquée d'acrylique.
- Pour le verre trempé, inscrire les lettres « TG » à la fin du code de produit et ajouter 20 % au prix, peu importe le type ou le fini du tissu.
- OPT* = Laminé ou panneau blanc.

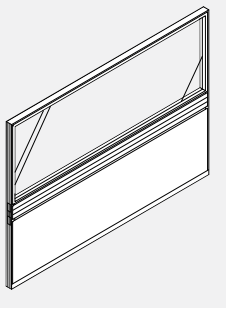

72" de largeur

PRODUIT CODE	PRIX			TAILLE/ POUCES			POIDS LB	VOLUME P ³
	GR1	GR2	OPT*	H	L	P		
BPRG4218	712	723	740	42	18	2.61	22	1.782
BPRG4224	778	805	835	42	24	2.61	28	2.317
BPRG4230	845	872	903	42	30	2.61	32	2.852
BPRG4236	913	970	1029	42	36	2.61	36	3.387
BPRG4242	976	1034	1094	42	42	2.61	40	3.921
BPRG4248	1045	1102	1165	42	48	2.61	44	4.456
BPRG4254	1112	1169	1231	42	54	2.61	48	4.991
BPRG4260	1177	1235	1296	42	60	2.61	52	5.525
BPRG4266	1244	1303	1369	42	66	2.61	62	6.148
BPRG4272	1312	1370	1436	42	72	2.61	72	6.770
BPRG5018	791	805	820	50	18	2.61	24	2.106
BPRG5024	856	885	916	50	24	2.61	29	2.738
BPRG5030	926	955	985	50	30	2.61	34	3.370
BPRG5036	996	1053	1113	50	36	2.61	39	4.002
BPRG5042	1063	1121	1180	50	42	2.61	44	4.634
BPRG5048	1131	1188	1246	50	48	2.61	48	5.266
BPRG5054	1200	1259	1318	50	54	2.61	54	5.898
BPRG5060	1267	1326	1385	50	60	2.61	59	6.530
BPRG5066	1309	1368	1434	50	66	2.61	70	7.300
BPRG5072	1348	1407	1441	50	72	2.61	78	8.000
BPRG5418	831	846	862	54	18	2.61	27	2.250
BPRG5424	897	928	958	54	24	2.61	30	2.960
BPRG5430	970	998	1028	54	30	2.61	35	3.689
BPRG5436	1040	1096	1157	54	36	2.61	40	4.318
BPRG5442	1109	1168	1227	54	42	2.61	45	4.934
BPRG5448	1177	1235	1296	54	48	2.61	49	5.666
BPRG5454	1246	1304	1367	54	54	2.61	55	6.398
BPRG5460	1318	1375	1436	54	60	2.61	60	7.035
BPRG5818	872	886	901	58	18	2.61	26	2.431
BPRG5824	941	970	999	58	24	2.61	31	3.160
BPRG5830	1012	1040	1069	58	30	2.61	36	3.889
BPRG5836	1086	1142	1201	58	36	2.61	41	4.618
BPRG5842	1156	1212	1273	58	42	2.61	46	5.347
BPRG5848	1225	1283	1343	58	48	2.61	51	6.076
BPRG5854	1296	1352	1412	58	54	2.61	56	6.806
BPRG5860	1367	1424	1483	58	60	2.61	61	7.535
BPRG6618	949	962	976	66	18	2.61	29	2.755
BPRG6624	1023	1052	1083	66	24	2.61	34	3.581
BPRG6630	1096	1126	1156	66	30	2.61	39	4.407
BPRG6636	1171	1231	1290	66	36	2.61	45	5.234
BPRG6642	1245	1303	1366	66	42	2.61	50	6.060
BPRG6648	1324	1379	1440	66	48	2.61	55	6.887
BPRG6654	1396	1454	1514	66	54	2.61	60	7.713
BPRG6660	1475	1534	1594	66	60	2.61	65	8.539
BPRG7418	1024	1037	1053	74	18	2.61	30	3.079
BPRG7424	1103	1132	1165	74	24	2.61	35	4.002
BPRG7430	1181	1238	1300	74	30	2.61	41	4.926
BPRG7436	1261	1318	1378	74	36	2.61	46	5.850
BPRG7442	1339	1396	1457	74	42	2.61	51	6.773
BPRG7448	1419	1476	1539	74	48	2.61	56	7.697
BPRG7454	1498	1554	1615	74	54	2.61	61	8.620
BPRG7460	1590	1647	1710	74	60	2.61	66	9.544
BPRG8218	1079	1091	1107	82	18	2.61	31	3.403
BPRG8224	1168	1197	1226	82	24	2.61	36	4.424
BPRG8230	1259	1288	1317	82	30	2.61	43	5.444
BPRG8236	1348	1406	1466	82	36	2.61	49	6.465
BPRG8242	1435	1491	1550	82	42	2.61	55	7.486
BPRG8248	1526	1583	1644	82	48	2.61	61	8.507
BPRG8254	1613	1670	1731	82	54	2.61	67	9.528
BPRG8260	1714	1774	1832	82	60	2.61	73	10.549

BPRF • Panneau à écoulement d'air

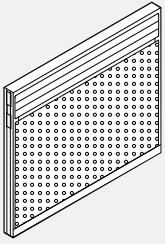

37" de hauteur

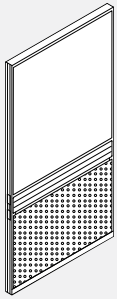

72" de largeur

- La double paroi de métal perforé sous la canalisation permet à l'air de circuler librement dans le bas du panneau.
- Cloison centrale au-dessus de la canalisation et recouvrant chaque côté au moyen d'un panneau minéral insonorisant de 1 1/8".
- Pour l'option de circulation d'air au-dessus de la canalisation, ajouter 20 % au prix du grade 1 et apposer sur chaque article une étiquette portant la mention « écoulement d'air au-dessus de la canalisation ». Par exemple : BPRF4218
- ÉTIQUETTE : *écoulement d'air au-dessus de la canalisation
- OPT* = Laminé ou panneau blanc.

PRODUIT CODE	PRIX			TAILLE/ POUCES			POIDS LB	VOLUME PI ³
	GR 1	GR 2	OPT*	H	L	P		
BPRF3718	592	-	-	37	18	2.61	18	1.58
BPRF3724	670	-	-	37	24	2.61	21	2.054
BPRF3730	755	-	-	37	30	2.61	25	2.528
BPRF3736	833	-	-	37	36	2.61	28	3.002
BPRF3742	916	-	-	37	42	2.61	32	3.476
BPRF3748	996	-	-	37	48	2.61	35	3.950
BPRF3754	1074	-	-	37	54	2.61	39	4.424
BPRF3760	1156	-	-	37	60	2.61	44	4.898
BPRF3766	1243	-	-	37	66	2.61	50	5.449
BPRF3772	1330	-	-	37	72	2.61	56	6.000
BPRF4218	612	621	627	42	18	2.61	22	1.782
BPRF4224	694	701	712	42	24	2.61	28	2.317
BPRF4230	778	784	791	42	30	2.61	32	2.852
BPRF4236	860	872	888	42	36	2.61	36	3.387
BPRF4242	943	958	972	42	42	2.61	40	3.921
BPRF4248	1026	1038	1055	42	48	2.61	44	4.456
BPRF4254	1108	1122	1137	42	54	2.61	48	4.991
BPRF4260	1196	1208	1224	42	60	2.61	52	5.525
BPRF4266	1333	1394	1458	42	66	2.61	62	6.270
BPRF4272	1473	1533	1599	42	72	2.61	72	6.770
BPRF5018	688	699	717	50	18	2.61	25	2.106
BPRF5024	773	784	800	50	24	2.61	30	2.738
BPRF5030	857	870	886	50	30	2.61	35	3.370
BPRF5036	947	973	1003	50	36	2.61	40	4.002
BPRF5042	1034	1063	1092	50	42	2.61	45	4.634
BPRF5048	1121	1148	1178	50	48	2.61	50	5.266
BPRF5054	1205	1235	1265	50	54	2.61	55	5.898
BPRF5060	1294	1324	1352	50	60	2.61	60	6.530
BPRF5066	1424	1482	1547	50	66	2.61	70	7.300
BPRF5072	1550	1609	1675	50	72	2.61	80	8.000
BPRF5418	713	733	755	54	18	2.61	27	2.250
BPRF5424	797	819	842	54	24	2.61	32	2.960
BPRF5430	886	908	930	54	30	2.61	37	3.689
BPRF5436	973	1017	1062	54	36	2.61	42	4.318
BPRF5442	1063	1106	1152	54	42	2.61	47	4.934
BPRF5448	1152	1194	1237	54	48	2.61	52	5.666
BPRF5454	1237	1279	1326	54	54	2.61	57	6.398
BPRF5460	1327	1369	1414	54	60	2.61	62	7.035

BPRF • Panneau à écoulement d'air...suite

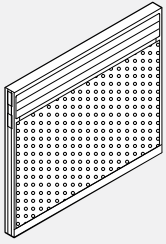

37" de hauteur

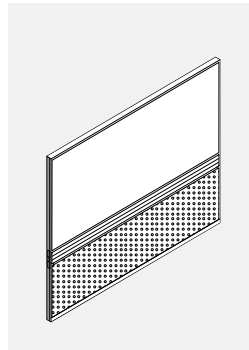
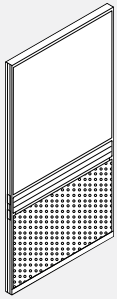

72" de largeur

- La double paroi de métal perforé sous la canalisation permet à l'air de circuler librement dans le bas du panneau.
- Cloison centrale au-dessus de la canalisation et recouvrant chaque côté au moyen d'un panneau minéral insonorisant de 1 1/8".
- Pour l'option de circulation d'air au-dessus de la canalisation, ajouter 20 % au prix du grade 1 et apposer sur chaque article une étiquette portant la mention « écoulement d'air au-dessus de la canalisation ». Par exemple : BPRF4218 ÉTIQUETTE : *écoulement d'air au-dessus de la canalisation
- OPT* = Laminé ou panneau blanc.

PRODUIT CODE	PRIX			TAILLE/ POUCES			POIDS LB	VOLUME PP ³
	GR 1	GR 2	OPT*	H	L	P		
BPRF5818	734	755	779	58	18	2.61	28	2.431
BPRF5824	824	845	867	58	24	2.61	33	3.160
BPRF5830	916	936	959	58	30	2.61	38	3.889
BPRF5836	1001	1045	1090	58	36	2.61	43	4.618
BPRF5842	1090	1132	1177	58	42	2.61	48	5.347
BPRF5848	1180	1224	1267	58	48	2.61	53	6.076
BPRF5854	1267	1310	1355	58	54	2.61	58	6.806
BPRF5860	1358	1401	1445	58	60	2.61	63	7.535
BPRF6618	784	813	843	66	18	2.61	32	2.755
BPRF6624	879	907	936	66	24	2.61	37	3.581
BPRF6630	969	997	1027	66	30	2.61	42	4.407
BPRF6636	1060	1108	1160	66	36	2.61	48	5.234
BPRF6642	1212	1264	1317	66	42	2.61	53	6.060
BPRF6648	1288	1336	1389	66	48	2.61	58	6.887
BPRF6654	1395	1443	1498	66	54	2.61	63	7.713
BPRF6660	1435	1483	1538	66	60	2.61	68	8.539
BPRF7418	842	869	898	74	18	2.61	34	3.079
BPRF7424	931	960	992	74	24	2.61	39	4.002
BPRF7430	1026	1055	1086	74	30	2.61	45	4.926
BPRF7436	1121	1193	1266	74	36	2.61	50	5.850
BPRF7442	1294	1366	1440	74	42	2.61	55	6.773
BPRF7448	1332	1405	1480	74	48	2.61	60	7.697
BPRF7454	1397	1470	1543	74	54	2.61	65	8.620
BPRF7460	1491	1563	1638	74	60	2.61	70	9.544
BPRF8218	907	949	995	82	18	2.61	36	3.403
BPRF8224	1000	1043	1089	82	24	2.61	42	4.424
BPRF8230	1094	1137	1181	82	30	2.61	48	5.444
BPRF8236	1201	1279	1363	82	36	2.61	54	6.465
BPRF8242	1332	1411	1496	82	42	2.61	60	7.486
BPRF8248	1395	1473	1556	82	48	2.61	66	8.507
BPRF8254	1543	1622	1706	82	54	2.61	72	9.528
BPRF8260	1575	1654	1738	82	60	2.61	78	10.549

BPRAE • Composante électrique de panneau à canalisation

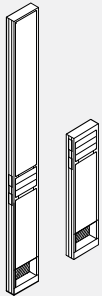

- Un panneau avec canalisation de 6" permet d'insérer les câbles d'alimentation et de communication/données le long d'unesuite de panneaux droits où il est impossible d'installer un montant standard.
- Les sections au-dessus et en dessous de la canalisation sont rembourrées de tissu.
- La zone de la canalisation intérieure inférieure permet d'installer un câble d'alimentation simple ou double et présenter une ouverture de 1,3" sur 2,9" pour les câbles de communication/données.
- Tous les panneaux de 6" doivent être utilisés conjointement avec un deuxième panneau afin de présenter la largeur standard d'un panneau. Par exemple : BPRAE6606 + BPRA6618 équivalent à BPRA6624.
- On ne doit pas utiliser les panneaux de 6" pour stabiliser une série de panneaux.

PRODUIT CODE	PRIX			TAILLE/ POUCES			POIDS LB	VOLUME PP ³
	GR 1	GR 2	OPT*	H	L	P		
BPRAE3706	590	605	621	37	6	2.61	24	0.6
BPRAE4206	590	619	652	42	6	2.61	26	0.7
BPRAE5006	661	709	752	50	6	2.61	29	0.8
BPRAE5406	692	736	781	54	6	2.61	31	0.9
BPRAE5806	721	763	811	58	6	2.61	32	0.9
BPRAE6606	770	826	888	66	6	2.61	35	1.0
BPRAE7406	826	884	947	74	6	2.61	37	1.1
BPRAE8206	893	963	1040	82	6	2.61	41	1.2

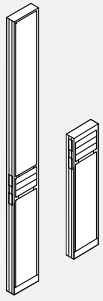
BPRA • Panneau de remplissage à canalisation

- Un panneau avec canalisation de 6" (BPRA) doit être utilisé en tant que panneau de remplissage.
- Les sections au-dessus et en dessous de la canalisation sont rembourrées de tissu.
- Tous les panneaux de 6" doivent être utilisés conjointement avec un deuxième panneau afin de présenter la largeur standard d'un panneau. Par exemple : BPRA6606 + BPRA6618 équivalent à BPRA6624.
- On ne doit pas utiliser les panneaux de 6" pour stabiliser une série de panneaux.

PRODUIT CODE	PRIX			TAILLE/ POUCES			POIDS		VOLUME PI ³
	GR 1	GR 2	OPT*	H	L	P	LB		
BPRA3706	590	604	619	37	6	2.61	24	0.6	
BPRA4206	590	619	649	42	6	2.61	26	0.7	
BPRA5006	661	707	751	50	6	2.61	29	0.8	
BPRA5406	692	734	780	54	6	2.61	31	0.9	
BPRA5806	721	762	809	58	6	2.61	32	0.9	
BPRA6606	770	826	886	66	6	2.61	35	1.0	
BPRA7406	826	884	943	74	6	2.61	37	1.1	
BPRA8206	893	963	1038	82	6	2.61	41	1.2	

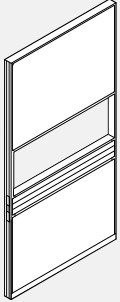
BPRP • Panneau avec canalisation traversante

- La cavité ouverte de 10.5" permet l'accès entre les postes de travail.
- Septum central au-dessus de l'ouverture de 10,5 po recouverte de chaque côté d'un panneau minéral de 1 1/8 po punaisable.
- Septum central sous le chemin de roulement recouvert de chaque côté d'un panneau minéral de 1 1/8" punaisable.
- L'ouverture de passage présente une hauteur de 10.5" débutant au-dessus de la canalisation.
- La hauteur du panneau par rapport au haut de l'ouverture est fixe.

PRODUIT CODE	PRIX			TAILLE/ POUCES			POIDS		VOLUME PI ³
	GR 1	GR 2	OPT*	H	L	P	LB		
BPRP6618	949	962	976	66	18	2.61	32	2.755	
BPRP6624	1023	1052	1083	66	24	2.61	33	3.581	
BPRP6630	1096	1126	1156	66	30	2.61	38	4.407	
BPRP6636	1171	1231	1290	66	36	2.61	44	5.234	
BPRP6642	1245	1303	1366	66	42	2.61	49	6.060	
BPRP6648	1324	1379	1440	66	48	2.61	54	6.887	
BPRP6654	1396	1454	1514	66	54	2.61	59	7.713	
BPRP6660	1475	1534	1594	66	60	2.61	64	8.539	
BPRP7418	1024	1060	1094	74	18	2.61	31	3.079	
BPRP7424	1103	1160	1223	74	24	2.61	36	4.002	
BPRP7430	1181	1238	1300	74	30	2.61	42	4.926	
BPRP7436	1261	1329	1405	74	36	2.61	47	5.850	
BPRP7442	1339	1396	1457	74	42	2.61	52	6.773	
BPRP7448	1419	1514	1613	74	48	2.61	57	7.697	
BPRP7454	1498	1590	1690	74	54	2.61	62	8.620	
BPRP7460	1590	1647	1710	74	60	2.61	67	9.544	
BPRP8218	1079	1119	1165	82	18	2.61	34	3.403	
BPRP8224	1168	1223	1279	82	24	2.61	40	4.424	
BPRP8230	1259	1312	1370	82	30	2.61	46	5.444	
BPRP8236	1348	1447	1552	82	36	2.61	52	6.465	
BPRP8242	1435	1547	1668	82	42	2.61	58	7.486	
BPRP8248	1526	1639	1758	82	48	2.61	64	8.507	
BPRP8254	1613	1724	1846	82	54	2.61	70	9.528	
BPRP8260	1714	1827	1949	82	60	2.61	76	10.549	

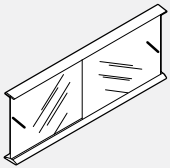
BPRPSD • Trousse de porte coulissante de passage

- Un panneau de passage Boulevard 1 permet de fermer l'ouverture.
- Portes en verre trempé et givrées coulissantes.

PRODUIT CODE	PRIX	TAILLE/ POUCES			POIDS		VOLUME PI ³
		H	L	P	LB		
BPRPSD36	385	10	36	2.61	13	1.2	
BPRPSD42	433	10	42	2.61	16	1.4	
BPRPSD48	483	10	48	2.61	18	1.5	
BPRPSD54	528	10	54	2.61	20	1.7	
BPRPSD60	578	10	60	2.61	22	2.0	

BPAR • Panneau de rail d'accessoires

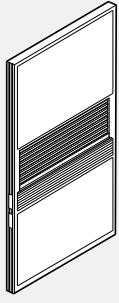

- Le rail pour accessoires de 12" recouvre l'ouverture de passage standard et permet aux utilisateurs de suspendre des accessoires.
- Cloison centrale au-dessus de l'ouverture de 12" et recouvrant chaque côté au moyen d'un panneau minéral insonorisant de 1 1/8".
- Cloison centrale en dessous de la canalisation et recouvrant chaque côté au moyen d'un panneau minéral de 1 1/8".
- Le rail d'accessoires présente une hauteur de 12" débutant au-dessus de la canalisation. La hauteur du panneau par rapport au haut de l'ouverture est fixe.
- OPT* = Laminé ou panneau blanc.

PRODUIT CODE	PRIX			TAILLE/ POUCES			POIDS LB	VOLUME PI ³
	GR1	GR2	OPT*	H	L	P		
BPAR6618	1107	1121	1135	66	18	2.61	35	2.755
BPAR6624	1201	1232	1261	66	24	2.61	42	3.581
BPAR6630	1320	1348	1378	66	30	2.61	49	4.407
BPAR6636	1442	1500	1561	66	36	2.61	57	5.234
BPAR6642	1595	1653	1713	66	42	2.61	65	6.060
BPAR6648	1714	1774	1832	66	48	2.61	72	6.887
BPAR6654	1838	1893	1955	66	54	2.61	79	7.713
BPAR6660	1953	2012	2071	66	60	2.61	86	8.539
BPAR7418	1186	1220	1258	74	18	2.61	38	3.079
BPAR7424	1279	1338	1397	74	24	2.61	45	4.002
BPAR7430	1397	1456	1515	74	30	2.61	53	4.926
BPAR7436	1529	1600	1672	74	36	2.61	60	5.850
BPAR7442	1683	1741	1801	74	42	2.61	68	6.773
BPAR7448	1805	1903	2007	74	48	2.61	75	7.697
BPAR7454	1930	1987	2049	74	54	2.61	82	8.620
BPAR7460	2060	2117	2177	74	60	2.61	89	9.544
BPAR8218	1234	1273	1318	82	18	2.61	41	3.403
BPAR8224	1340	1395	1454	82	24	2.61	49	4.424
BPAR8230	1470	1525	1581	82	30	2.61	57	5.444
BPAR8236	1608	1710	1813	82	36	2.61	65	6.465
BPAR8242	1775	1888	2007	82	42	2.61	74	7.486
BPAR8248	1906	2019	2141	82	48	2.61	82	8.507
BPAR8254	2042	2156	2277	82	54	2.61	90	9.528
BPAR8260	2174	2288	2408	82	60	2.61	98	10.549

BPFA • Panneau acoustique en tissu

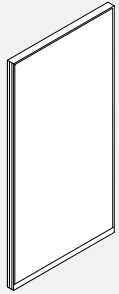

- Panneau de tissu intégral sans canalisation.
- Cote acoustique de 0.80 NRC et 26 STC.
- Cloison centrale placée d'un côté ou de l'autre avec panneau minéral de 1 1/8", non punaisable.
- OPT* = Laminé ou panneau blanc.

PRODUIT CODE	PRIX			TAILLE/ POUCES			POIDS LB	VOLUME PI ³
	GR1	GR2	OPT*	H	L	P		
BPFA2918	364	391	420	29	18	2.61	15	1.256
BPFA2924	392	422	456	29	24	2.61	17	1.633
BPFA2930	419	449	478	29	30	2.61	19	2.009
BPFA2936	450	508	568	29	36	2.61	21	2.386
BPFA2942	477	536	593	29	42	2.61	23	2.763
BPFA2948	508	565	625	29	48	2.61	25	3.139
BPFA2954	536	591	653	29	54	2.61	27	3.513
BPFA2960	563	621	681	29	60	2.61	29	3.893
BPFA2966	582	643	709	29	66	2.61	36	4.332
BPFA2972	604	660	-	29	72	2.61	42	4.770
BPFA4218	477	507	537	42	18	2.61	18	1.782
BPFA4224	509	567	626	42	24	2.61	21	2.317
BPFA4230	539	593	655	42	30	2.61	24	2.852
BPFA4236	569	639	715	42	36	2.61	27	3.387
BPFA4242	600	670	746	42	42	2.61	30	3.921
BPFA4248	629	698	777	42	48	2.61	33	4.456
BPFA4254	658	727	805	42	54	2.61	36	4.991
BPFA4260	691	761	837	42	60	2.61	39	5.525
BPFA4266	779	896	1024	42	66	2.61	47	6.148
BPFA4272	865	985	-	42	72	2.61	54	6.770
BPFA5018	540	568	596	50	18	2.61	22	2.106
BPFA5024	573	613	658	50	24	2.61	25	2.738
BPFA5030	605	647	692	50	30	2.61	28	3.370
BPFA5036	636	722	813	50	36	2.61	31	4.002
BPFA5042	668	752	845	50	42	2.61	34	4.634
BPFA5048	698	784	877	50	48	2.61	38	5.266
BPFA5054	733	817	909	50	54	2.61	41	5.898
BPFA5060	765	851	942	50	60	2.61	43	6.530
BPFA5066	843	962	1089	50	66	2.61	53	7.300
BPFA5072	920	1038	-	50	72	2.61	62	8.000
BPFA5418	570	600	629	54	18	2.61	23	2.250
BPFA5424	604	645	691	54	24	2.61	26	2.960
BPFA5430	636	680	723	54	30	2.61	30	3.689
BPFA5436	670	754	846	54	36	2.61	34	4.318
BPFA5442	701	786	880	54	42	2.61	38	4.934
BPFA5448	736	820	913	54	48	2.61	41	5.666
BPFA5454	770	853	947	54	54	2.61	43	6.398
BPFA5460	805	891	983	54	60	2.61	46	7.035

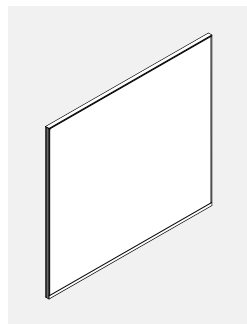

72" de largeur

BPFA • Panneau acoustique en tissu...Suite

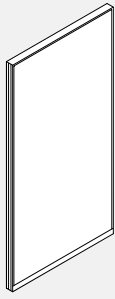

- **Panneau de tissu intégral sans canalisation.**
- Cote acoustique de 0,80 NRC et 26 STC.
- Cloison centrale en dessous de la canalisation et recouvrant chaque côté au moyen d'un panneau minéral de 1 1/8" non punaisable.
- OPT* = Laminé ou panneau blanc.

PRODUIT CODE	PRIX			TAILLE/ POUCES			POIDS LB	VOLUME PI³
	GR1	GR2	OPT*	H	L	P		
BPFA5818	602	643	688	58	18	2.61	24	2.431
BPFA5824	634	692	752	58	24	2.61	27	3.160
BPFA5830	668	724	785	58	30	2.61	31	3.889
BPFA5836	699	801	907	58	36	2.61	35	4.618
BPFA5842	736	835	941	58	42	2.61	39	5.347
BPFA5848	773	869	975	58	48	2.61	42	6.076
BPFA5854	805	905	1011	58	54	2.61	46	6.806
BPFA5860	843	942	1050	58	60	2.61	50	7.535
BPFA6618	656	697	745	66	18	2.61	26	2.755
BPFA6624	693	751	812	66	24	2.61	29	3.581
BPFA6630	731	788	850	66	30	2.61	34	4.407
BPFA6636	770	883	1001	66	36	2.61	39	5.234
BPFA6642	809	921	1041	66	42	2.61	43	6.060
BPFA6648	846	959	1080	66	48	2.61	47	6.887
BPFA6654	885	998	1119	66	54	2.61	51	7.713
BPFA6660	921	1034	1155	66	60	2.61	55	8.539
BPFA7418	720	761	806	74	18	2.61	28	3.079
BPFA7424	758	829	905	74	24	2.61	32	4.002
BPFA7430	797	868	943	74	30	2.61	37	4.926
BPFA7436	837	963	1101	74	36	2.61	42	5.850
BPFA7442	879	1003	1142	74	42	2.61	47	6.773
BPFA7448	918	1045	1181	74	48	2.61	51	7.697
BPFA7454	958	1086	1223	74	54	2.61	55	8.620
BPFA7460	999	1126	1264	74	60	2.61	60	9.544
BPFA8218	778	833	894	82	18	2.61	30	3.403
BPFA8224	819	891	964	82	24	2.61	35	4.424
BPFA8230	863	933	1007	82	30	2.61	40	5.444
BPFA8236	907	1050	1199	82	36	2.61	45	6.465
BPFA8242	949	1090	1239	82	42	2.61	50	7.486
BPFA8248	994	1134	1286	82	48	2.61	55	8.507
BPFA8254	1037	1178	1329	82	54	2.61	60	9.528
BPFA8260	1084	1225	1375	82	60	2.61	65	10.549

72" de largeur

BPFPG • Panneau vitré

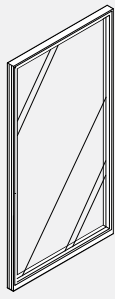

- **Le vitrage pleine hauteur assure la visibilité.**
- Vitrage remplaçable sur place.
- Pour un verre trempé, ajouter les lettres « TG » à la fin du produit et 20 % au prix de liste, peu importe le type de finition.
- Remarque or Nota: Les finitions SDT et BZD ne sont pas disponibles pour les pièces plastiques incurvées (exemples plaque de protection, couvercle de canalisation, etc.)

PRODUIT CODE	PRIX	TAILLE/ POUCES			POIDS LB	VOLUME PI³
		H	L	P		
BPFPG5824	833	58	24	2.61	21	3.160
BPFPG5830	918	58	30	2.61	24	3.889
BPFPG5836	1000	58	36	2.61	27	4.618
BPFPG5842	1086	58	42	2.61	30	5.347
BPFPG5848	1167	58	48	2.61	33	6.076
BPFPG6624	1004	66	24	2.61	25	3.581
BPFPG6630	1090	66	30	2.61	28	4.407
BPFPG6636	1177	66	36	2.61	31	5.234
BPFPG6642	1264	66	42	2.61	34	6.060
BPFPG6648	1352	66	48	2.61	37	6.887
BPFPG7424	1053	74	24	2.61	28	4.002
BPFPG7430	1143	74	30	2.61	31	4.926
BPFPG7436	1235	74	36	2.61	34	5.850
BPFPG7442	1327	74	42	2.61	37	6.773
BPFPG7448	1416	74	48	2.61	40	7.697
BPFPG8224	1148	82	24	2.61	31	4.424
BPFPG8230	1255	82	30	2.61	34	5.444
BPFPG8236	1352	82	36	2.61	37	6.465
BPFPG8242	1454	82	42	2.61	40	7.486
BPFPG8248	1554	82	48	2.61	43	8.507

BPOF • Panneau de recouvrement en tissu

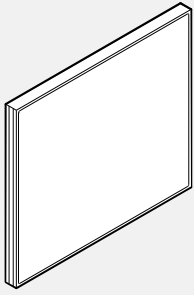

• **Se fixe au haut du panneau afin de créer un mur reliant le plancher au plafond.**

- Cloison centrale superposée de chaque côté avec un panneau minéral de 1 1/8".
- Aucune fente.
- La bande de PVC installée en usine se fixe et s'aligne au-dessus du panneau sur le dessus du panneau de base.
- La bande de PVC s'étend sur toute la largeur, éliminant ainsi tout suintement éger.
- Pour des hauteurs et des largeurs personnalisées, veuillez commander la taille suivante et payer le prix correspondant. Exemple : 26" de hauteur, et 35" de largeur, commander la pièce BPOF2635 au coût de 473 \$, grade 1.
- Les pièces de hauteur personnalisée mesurant plus de 42" doivent faire l'objet d'une soumission séparée.
- Les panneaux de recouvrement peuvent être empilés sur n'importe quel panneau. Exemple : BPOF2418 empilé sur le panneau BPRA4218 afin de produire une hauteur totale de 66".
- Veuillez communiquer avec le service à la clientèle avant d'empiler des panneaux B1 d'une hauteur de 29" ou 37".
- La hauteur exacte doit être indiquée au moment de commander, alors qu'on doit prévoir au moins 1" d'espace libre entre le panneau supérieur et le plafond pour tenir compte des variations de hauteur du plafond et du plancher. Les panneaux doivent être munis à chaque extrémité de montants pleine hauteur, d'adaptateurs muraux, de panneaux plus élevés et/ou de moulures verticales.
- Hauteur minimale de 6".
- OPT* = Laminé ou panneau blanc.

PRODUIT CODE	PRIX			TAILLE/ POUCES			POIDS LB	VOLUME PI³
	GR1	GR2	OPT*	H	L	P		
BPOF0818	182	199	212	8	18	2.61	6	0.351
BPOF0824	212	240	271	8	24	2.61	6	0.468
BPOF0830	252	281	312	8	30	2.61	8	0.730
BPOF0836	293	320	351	8	36	2.61	10	0.912
BPOF0842	323	351	382	8	42	2.61	10	0.912
BPOF0848	364	391	420	8	48	2.61	12	1.094
BPOF0854	406	434	464	8	54	2.61	12	1.094
BPOF0860	434	462	491	8	60	2.61	14	1.277
BPOF0866	473	534	595	8	66	2.61	17	1.549
BPOF0872	509	568	631	08	72	2.61	20	1.820
BPOF1618	241	259	271	16	18	2.61	8	0.730
BPOF1624	274	303	332	16	24	2.61	8	0.730
BPOF1630	313	342	372	16	30	2.61	10	0.912
BPOF1636	353	383	412	16	36	2.61	12	1.094
BPOF1642	385	415	446	16	42	2.61	12	1.094
BPOF1648	425	454	484	16	48	2.61	14	1.277
BPOF1654	465	494	523	16	54	2.61	14	1.277
BPOF1660	495	523	553	16	60	2.61	15	1.368
BPOF1666	521	580	645	16	66	2.61	20	1.774
BPOF1672	574	631	695	16	72	2.61	24	2.180
BPOF2418	333	347	364	24	18	2.61	12	1.094
BPOF2424	361	388	418	24	24	2.61	14	1.422
BPOF2430	389	418	449	24	30	2.61	17	1.750
BPOF2436	417	457	505	24	36	2.61	18	2.078
BPOF2442	446	486	535	24	42	2.61	21	2.406
BPOF2448	475	516	562	24	48	2.61	22	2.734
BPOF2454	501	528	561	24	54	2.61	24	3.063
BPOF2460	528	573	615	24	60	2.61	27	3.391
BPOF2466	569	627	692	24	66	2.61	32	3.766
BPOF2472	607	665	727	24	72	2.61	36	4.140
BPOF3718	378	408	438	37	18	2.61	17	1.580
BPOF3724	410	439	471	37	24	2.61	19	2.054
BPOF3730	441	483	527	37	30	2.61	22	2.528
BPOF3736	473	543	619	37	36	2.61	24	3.006
BPOF3742	501	573	647	37	42	2.61	28	3.476
BPOF3748	535	604	680	37	48	2.61	30	3.950
BPOF3754	563	633	711	37	54	2.61	32	4.424
BPOF3760	592	661	740	37	60	2.61	34	4.898
BPOF3766	661	783	909	37	66	2.61	41	5.449
BPOF3772	733	852	-	37	72	2.61	48	6.000
BPOF4218	477	507	537	42	18	2.61	18	1.780
BPOF4224	509	567	626	42	24	2.61	21	2.310
BPOF4230	539	593	655	42	30	2.61	24	2.850
BPOF4236	569	639	715	42	36	2.61	27	3.390
BPOF4242	600	670	746	42	42	2.61	30	3.920
BPOF4248	630	699	778	42	48	2.61	33	4.460
BPOF4254	658	727	805	42	54	2.61	36	4.990
BPOF4260	691	761	837	42	60	2.61	39	5.250
BPOF4266	774	892	1018	42	66	2.61	47	6.015
BPOF4272	853	972	-	42	72	2.61	54	6.780

BPOG • Panneau de recouvrement vitré

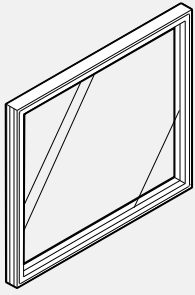

- Se fixe au haut du panneau afin de créer un mur reliant le plancher au plafond.
- Aucune fente.
- La bande de PVC installée en usine se fixe et s'aligne au dessus du panneau sur le dessus du panneau de base.
- La bande de PVC s'étend sur toute la largeur, éliminant ainsi tout suintement léger.
- Pour des hauteurs et des largeurs personnalisées, veuillez commander la taille suivante et payer le prix correspondant. Exemple : 26" de hauteur, 35" de largeur, commander la pièce BPOG2635 en acrylique au coût de 639 \$.
- Les pièces de hauteur personnalisée mesurant plus de 42" doivent faire l'objet d'une soumission séparée.
- Les panneaux de recouvrement peuvent être empilés sur n'importe quel panneau. Exemple : BPOG2418 empilé sur le panneau BPRA4218 afin de produire une hauteur totale de 66".
- Veuillez communiquer avec le service à la clientèle avant d'empiler des panneaux B1 d'une hauteur de 29" ou 37".
- La hauteur exacte doit être indiquée au moment de commander, alors qu'on doit prévoir au moins 1" d'espace libre entre le panneau supérieur et le plafond pour tenir compte des variations des hauteurs du plafond et du plancher. Les panneaux doivent être munis à chaque extrémité de montants pleine hauteur, d'adaptateurs muraux, de panneaux plus élevés et/ou de moulures verticales.
- Hauteur minimale de 6".
- Pour le verre trempé, inscrire les lettres « TG » à la fin du code de produit et ajouter 20 % au prix de liste.

PRODUIT CODE	PRIX	TAILLE/ POUCES			POIDS LB	VOLUME PI³
		H	L	P		
BPOG0818	122	8	18	2.61	6	0.351
BPOG0824	151	8	24	2.61	6	0.468
BPOG0830	182	8	30	2.61	8	0.730
BPOG0836	211	8	36	2.61	10	0.912
BPOG0842	241	8	42	2.61	10	0.912
BPOG0848	275	8	48	2.61	12	1.094
BPOG0854	305	8	54	2.61	12	1.094
BPOG0860	336	8	60	2.61	14	1.277
BPOG0866	354	8	66	2.61	17	1.549
BPOG0872	375	8	72	2.61	20	1.820
BPOG1618	194	16	18	2.61	8	0.730
BPOG1624	234	16	24	2.61	8	0.730
BPOG1630	275	16	30	2.61	10	0.912
BPOG1636	323	16	36	2.61	12	1.094
BPOG1642	353	16	42	2.61	12	1.094
BPOG1648	394	16	48	2.61	14	1.277
BPOG1654	434	16	54	2.61	14	1.277
BPOG1660	476	16	60	2.61	15	1.368
BPOG1666	495	16	66	2.61	20	1.774
BPOG1672	516	16	72	2.61	24	2.180
BPOG2418	344	24	18	2.61	12	1.094
BPOG2424	389	24	24	2.61	14	1.422
BPOG2430	432	24	30	2.61	17	1.750
BPOG2436	475	24	36	2.61	18	2.078
BPOG2442	516	24	42	2.61	21	2.406
BPOG2448	561	24	48	2.61	22	2.734
BPOG2454	602	24	54	2.61	24	3.063
BPOG2460	641	24	60	2.61	27	3.391
BPOG2466	699	24	66	2.61	32	3.766
BPOG2472	761	24	72	2.61	36	4.140
BPOG3718	494	37	18	2.61	17	1.580
BPOG3724	543	37	24	2.61	19	2.054
BPOG3730	593	37	30	2.61	22	2.528
BPOG3736	639	37	36	2.61	24	3.006
BPOG3742	691	37	42	2.61	28	3.476
BPOG3748	736	37	48	2.61	30	3.950
BPOG3754	786	37	54	2.61	32	4.424
BPOG3760	833	37	60	2.61	34	4.898
BPOG3766	872	37	66	2.61	41	5.449
BPOG3772	913	37	72	2.61	48	6.000
BPOG4218	523	42	18	2.61	18	1.780
BPOG4224	577	42	24	2.61	21	2.310
BPOG4230	630	42	30	2.61	24	2.850
BPOG4236	678	42	36	2.61	27	3.390
BPOG4242	736	42	42	2.61	30	3.920
BPOG4248	786	42	48	2.61	33	4.460
BPOG4254	833	42	54	2.61	36	4.990
BPOG4260	886	42	60	2.61	39	5.250
BPOG4266	931	42	66	2.61	47	6.015
BPOG4272	976	42	72	2.61	54	6.780

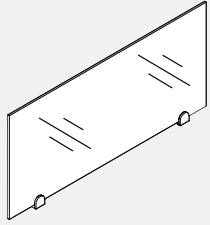
BAPAS • Panneau de vitre avec galets ronds pour Boulevard 1

- **Le panneau supérieur en verre crée une division.**
- Le panneau supérieur en verre sans cadre repose sur le dessus du panneau Boulevard 1 au moyen des brides retenues sur la partie supérieure du panneau.
- Le verre trempé présente une hauteur de 16".
- Des formats personnalisés sont disponibles. Demandez à votre représentant du service à la clientèle.
- Pour les applications où le panneau supérieur est pris entre deux panneaux plus hauts, veuillez demander un spécial car le verre ne s'adaptera pas à cause des garnitures.

PRODUIT CODE	PRIX		TAILLE/ POUCES			POIDS VOLUME	
	CLR	FRST	H	L	P	LB	PI³
BAPAS0824	204	235	8	24	1.3	4	0.22
BAPAS0830	229	262	8	30	1.3	5	0.30
BAPAS0836	241	283	8	36	1.3	6	0.37
BAPAS0842	262	306	8	42	1.3	7	0.43
BAPAS0848	281	323	8	48	1.3	8	0.48
BAPAS1624	218	248	16	24	1.3	8	0.44
BAPAS1630	241	276	16	30	1.3	10	0.59
BAPAS1636	260	299	16	36	1.3	12	0.73
BAPAS1642	276	320	16	42	1.3	14	0.85
BAPAS1648	281	339	16	48	1.3	16	0.96

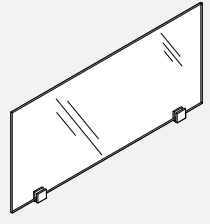
BAPASS • Panneau de vitre avec galets carrés pour Boulevard 1

- **Le panneau supérieur en verre crée une division.**
- Le panneau supérieur en verre sans cadre repose sur le dessus du panneau Boulevard 1 au moyen des brides retenues sur la partie supérieure du panneau.
- Le verre trempé présente une hauteur de 16".
- Des formats personnalisés sont disponibles. Demandez à votre représentant du service à la clientèle.
- Pour les applications où le panneau supérieur est pris entre deux panneaux plus hauts, veuillez demander un spécial car le verre ne s'adaptera pas à cause des garnitures.

PRODUIT CODE	PRIX		TAILLE/ POUCES			POIDS VOLUME	
	CLR	FRST	H	L	P	LB	PI³
BAPASS0824	218	248	8	24	1.3	4	0.22
BAPASS0830	241	276	8	30	1.3	5	0.30
BAPASS0836	262	299	8	36	1.3	6	0.37
BAPASS0842	276	320	8	42	1.3	7	0.43
BAPASS0848	298	339	8	48	1.3	8	0.48
BAPASS1624	235	264	16	24	1.3	8	0.44
BAPASS1630	260	291	16	30	1.3	10	0.59
BAPASS1636	274	313	16	36	1.3	12	0.73
BAPASS1642	291	338	16	42	1.3	14	0.85
BAPASS1648	299	352	16	48	1.3	16	0.96

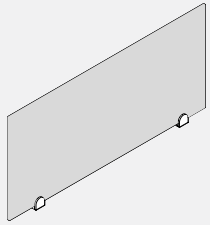
BAPAST • Écran Surélevé En Feutre Avec Fixations Circulaire Pour La Gamme Boulevard 1

- **L'écran surélevé en feutre crée une séparation.**
- L'écran surélevé sans cadre s'installe au haut d'une cloison Boulevard 1 à l'aide de fixations circulaires assujetties à la face supérieure de la cloison.
- L'écran en feutre mesure 8 po H ou 16 po H
- Le feutre mesure 9 mm, veuillez choisir parmi nos 18 finitions différentes.
- Pour les applications où le panneau supérieur est pris entre deux panneaux plus hauts, veuillez demander un spécial car le verre ne s'adaptera pas à cause des garnitures.

PRODUIT CODE	PRIX		TAILLE/ POUCES			POIDS VOLUME	
	CLR	FRST	H	L	P	LB	PI³
BAPAST0824	103		8	22.7	1.13	1.0	0.11
BAPAST0830	110		8	28.7	1.13	1.1	0.14
BAPAST0836	117		8	34.7	1.13	1.2	0.17
BAPAST0842	129		8	40.7	1.13	1.3	0.20
BAPAST0848	139		8	46.7	1.13	1.4	0.23
BAPAST1624	132		16	22.7	1.13	1.4	0.23
BAPAST1630	148		16	28.7	1.13	1.5	0.29
BAPAST1636	170		16	34.7	1.13	1.7	0.35
BAPAST1642	183		16	40.7	1.13	1.9	0.42
BAPAST1648	197		16	46.7	1.13	2.0	0.48

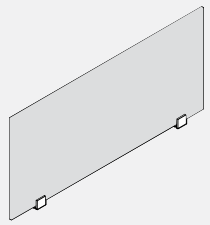
BAPASST • Écran Surélevé En Feutre Avec Fixations Carrées Pour La Gamme Boulevard 1

- **L'écran surélevé en feutre crée une séparation.**
- L'écran surélevé en feutre crée une séparation L'écran surélevé sans cadre s'installe au haut d'une cloison Boulevard 1 à l'aide de fixations carrées assujetties à la face supérieure de la cloison.
- L'écran en feutre mesure 8 po H ou 16 po H
- Le feutre mesure 9 mm, veuillez choisir parmi nos 18 finitions différentes.
- Pour les applications où le panneau supérieur est pris entre deux panneaux plus hauts, veuillez demander un spécial car le verre ne s'adaptera pas à cause des garnitures.

PRODUIT CODE	PRIX		TAILLE/ POUCES			POIDS VOLUME	
	CLR	FRST	H	L	P	LB	PI³
BAPASST0824	103		8	22.7	1.13	1.0	0.11
BAPASST0830	110		8	28.7	1.13	1.1	0.14
BAPASST0836	117		8	34.7	1.13	1.2	0.17
BAPASST0842	129		8	40.7	1.13	1.3	0.20
BAPASST0848	139		8	46.7	1.13	1.4	0.23
BAPASST1624	132		16	22.7	1.13	1.4	0.23
BAPASST1630	148		16	28.7	1.13	1.5	0.29
BAPASST1636	170		16	34.7	1.13	1.7	0.35
BAPASST1642	183		16	40.7	1.13	1.9	0.42
BAPASST1648	197		16	46.7	1.13	2.0	0.48

BPDS • Panneau de porte pleine

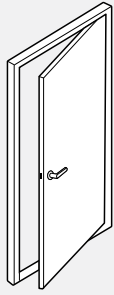

- Cadre d'aluminium avec porte et fenêtre laminées à haute pression.
- Porte avec centre creux d'une épaisseur de 1 3/8".
- Dimensions réelles de la porte :
80" x 32 1/2" dans un cadre de 82" x 36"
80" x 38 1/2" dans un cadre de 82" x 42"
- Le panneau de porte d'une largeur de 42" permet l'accès aux fauteuils roulants.
- Ce panneau ne peut être suspendu.
- Cadre sans fente.
- Ouverture sur 180 degrés.
- Préciser si on doit installer un bouton de porte (DL01) ou un levier de porte (DL02).
- Verrou standard.
- Il est possible de modifier la manualité sur place.
- Veuillez préciser si la porte est fixée à droite (R) ou à gauche (L).

PRODUIT CODE	PRIX HP	TAILLE/ POUCES			POIDS LB	VOLUME PI³
		H	L	P		
BPDS8236R	2331	82	36	2.61	61	6.465
BPDS8242R	2539	82	42	2.61	68	7.486
BPDS8236L	2331	82	36	2.61	61	6.465
BPDS8242L	2539	82	42	2.61	68	7.486

Sens de suspension de la porte

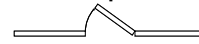

Côté droit illustré

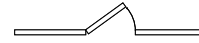

Côté gauche illustré

Poignées de porte en option

Bouton de porte - DL01

• Verrou standard.



Lever de porte - DL02 (par défaut)

Verrou standard.

Le levier est conforme à tous les codes pour norme accessibilité.



BPDH • Panneau de porte à demi vitrée

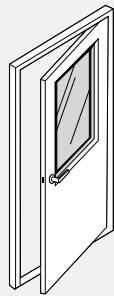

- Cadre d'aluminium avec porte et fenêtre laminées à haute pression.
- Porte avec centre creux d'une épaisseur de 1 3/8".
- Dimensions réelles de la porte :
80" x 32 1/2" dans un cadre de 82" x 36"
80" x 38 1/2" dans un cadre de 82" x 42"
- Le panneau de porte d'une largeur de 42" permet l'accès aux fauteuils roulants.
- Ce panneau ne peut être suspendu.
- Ouverture sur 180 degrés.
- Préciser si on doit installer un bouton de porte (DL01) ou un levier de porte (DL02).
- Verrou standard.
- Il est possible de modifier la manualité sur place.
- Veuillez préciser si la porte est fixée à droite (R) ou à gauche (L).
- Pour le verre trempé, inscrire les lettres « TG » à la fin du code de produit et ajouter un supplément de 149 \$ pour les portes d'une largeur de 36" et de 179 \$ pour les portes d'une largeur de 42".

PRODUIT CODE	PRIX HP	TAILLE/ POUCES			POIDS LB	VOLUME PI³
		H	L	P		
BPDH8236R	2891	82	36	2.61	53	6.465
BPDH8242R	3160	82	42	2.61	59	7.486
BPDH8236L	2891	82	36	2.61	53	6.465
BPDH8242L	3160	82	42	2.61	59	7.486

Sens de suspension de la porte

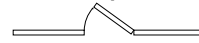

Côté droit illustré



Côté gauche illustré

Poignées de porte en option

Bouton de porte - DL01

• Verrou standard.



Lever de porte - DL02 (par défaut)

Verrou standard.

• Le levier est conforme à tous les codes en norme accessibilité



BPDG • Panneau de porte vitrée pleine

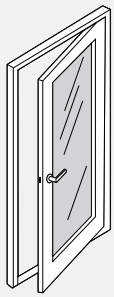

- Cadre d'aluminium avec porte et fenêtre laminées à haute pression.
- Porte avec centre creux d'une épaisseur de 1 3/8".
- Dimensions réelles de la porte :
80" x 32 1/2" dans un cadre de 82" x 36"
80" x 38 1/2" dans un cadre de 82" x 42"
- Le panneau de porte d'une largeur de 42" permet l'accès aux fauteuils roulants.
- Ce panneau ne peut être suspendu.
- Ouverture sur 180 degrés.
- Préciser si on doit installer un bouton de porte (DL01) ou un levier de porte (DL02).
- Verrou standard.
- Il est possible de modifier la manualité sur place.
- Veuillez préciser si la porte est fixée à droite (R) ou à gauche (L).
- Pour le verre trempé, inscrire les lettres « TG » à la fin du code de produit et ajouter un supplément de 302 \$ pour les portes d'une largeur de 36" et de 376 \$ pour les portes d'une largeur de 42".
- Le cadre laminé présente une épaisseur de 5" sur les côtés et de 4" au niveau des parties supérieure et inférieure.

PRODUIT CODE	PRIX HP	TAILLE/ POUCES			POIDS LB	VOLUME PI³
		H	L	P		
BPDG8236R	3324	82	36	2.61	53	6.465
BPDG8242R	3637	82	42	2.61	59	7.486
BPDG8236L	3324	82	36	2.61	53	6.465
BPDG8242L	3637	82	42	2.61	59	7.486

Sens de suspension de la porte

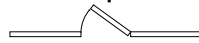

Côté droit illustré



Côté gauche illustré

Poignées de porte en option

Bouton de porte - DL01

• Verrou standard.



Lever de porte - DL02 (par défaut)

Verrou standard.

Le levier est conforme à tous les codes en norme accessibilité



BPDSL • Cloisonnette

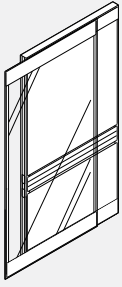

- Assure la confidentialité du territoire dans un environnement à aires ouvertes.
- Cloison coulissante légère montée sur panneau.
- Comprend un polycarbonate texturé translucide.
- Doit s'installer sur un panneau droit de la même taille.
- La face de l'écran d'intimité se trouve à 3" de la face du panneau auquel il est fixé.
- Les modules de dissimulation des câbles, les garnitures de bois et les panneaux sans charge peuvent être installés sur le dessus d'un panneau auquel l'écran est retenu, mais non à l'écran en tant que tel.
- L'écran peut nuire aux portes d'accès qui s'ouvrent vers l'extérieur d'un panneau adjacent lorsqu'il est ouvert.
- Préciser le sens de glissement de la porte (gauche ou droit) une fois installée.
- Les capuchons placés sur l'extrémité du cadre présenteront par défaut la couleur du cadre du panneau.
- Toutes la quincaillerie est comprise.
- Peuvent s'installer sur les panneaux de Boulevard 1 ou Boulevard System 3 de la même largeur que l'écran d'intimité.
- Remarque : Préciser le sens de glissement de la porte (gauche ou droit) une fois installée de la manière décrite dans les exemples ci-dessus.

PRODUIT CODE	PRIX	TAILLE/ POUCES			POIDS LB	VOLUME PI ³
		H	L	P		
BPDSL6636R	1981	66	36	2.61	35	5.98
BPDSL6642R	2132	66	42	2.61	42	6.93
BPDSL8136R	2377	81	36	2.61	43	7.30
BPDSL8142R	2551	81	42	2.61	50	8.45
BPDSL6636L	1981	66	36	2.61	35	5.98
BPDSL6642L	2132	66	42	2.61	42	6.93
BPDSL8136L	2377	81	36	2.61	43	7.30
BPDSL8142L	2551	81	42	2.61	50	8.45

Suspension à gauche

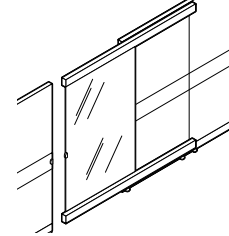

Suspension à droite

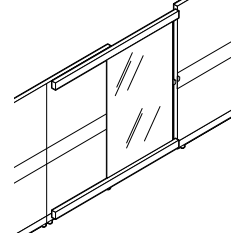

BPDSLLOCK • Verrou de cloisonnette

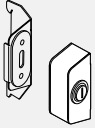

- La ferrure du verrou s'installe sur l'écran d'intimité au moyen de vis.
- Comprend la ferrure de la gâche qui se fixe aux fentes à l'intérieur du raccord.
- Verrou compris.
- Disponible en tungstène seulement.
- Doit s'installer sur place, et requiert un perçage dans le cadre d'aluminium de l'écran d'intimité.

PRODUIT CODE	PRIX	TAILLE/ POUCES			POIDS LB	VOLUME PI ³
		H	L	P		
BPDSLLOCKR	240	2.65	1.2	0.9	1	0.2
BPDSLLOCKL	240	2.65	1.2	0.9	1	0.2

Coté gauche illustré

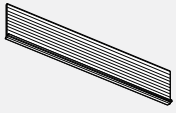
BPXCF • Élément de remplissage pour plafond

- PVC durable conçu pour sceller un jeu entre le plafond et le panneau de recouvrement.
- Offert en longueurs de 124" qu'on doit enfoncer dans le profil d'aile horizontale du panneau de recouvrement.
- Peut s'appliquer au moment de l'installation ou plus tard en rattrapage.
- S'utilise uniquement avec les panneaux Boulevard 1.

PRODUIT CODE	PRIX	TAILLE/ POUCES			POIDS LB	VOLUME PP ³
		H	L	P		
BPXCF124	65	3.25	124	0.125	1	1.2

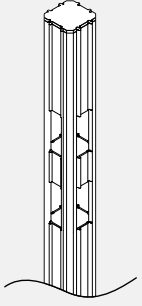
BHP • Montant à 90 degrés

- Permet de raccorder plusieurs séries de panneaux comme les panneaux à 90 degrés, tridirectionnels et quadridirectionnels.
- Comprend 2 raccords de panneau de type « bande de captage », 4 bandes d'extrémité, 4 paires de capuchons d'extrémité de canalisation et 1 capuchon de montant.
- Les montants sont conçus pour recevoir les câbles suivants :
 - 75 câbles d'un diamètre de 5,6 mm (0,220")
 - 60 câbles d'un diamètre de 5,6 mm (0,220") avec 1 fil d'alimentation
 - 45 câbles d'un diamètre de 5,6 mm (0,220") avec 2 fils d'alimentation

PRODUIT CODE	PRIX	TAILLE/ POUCES			POIDS LB	VOLUME PP ³
		H	L	P		
BHP029	81	29	2.61	2.61	4	0.154
BHP037	132	37	2.61	2.61	5	0.195
BHP042	145	42	2.61	2.61	5	0.221
BHP050	162	50	2.61	2.61	6	0.263
BHP054	170	54	2.61	2.61	6	0.284
BHP058	178	58	2.61	2.61	7	0.305
BHP066	195	66	2.61	2.61	8	0.346
BHP074	211	74	2.61	2.61	9	0.388
BHP082	228	82	2.61	2.61	9	0.430
BHP106	272	106	2.61	2.61	12	0.560
BHP119	291	119	2.61	2.61	13	0.622

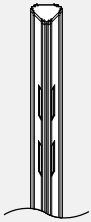
BHP45 • Montant à 45 degrés

- Permet de raccorder deux panneaux dans un angle de 45 degrés.
- Comprend 2 raccords de panneau de type « bande de captage », 4 bandes d'extrémité, 2 paires de capuchons d'extrémité de canalisation et 1 capuchon de montant.
- Les montants de 45 degrés n'acceptent pas les moulures d'extrémité en PVC ou en bois.
- Impossible d'installer un câble d'alimentation ou une rallonge de montant.
- Les montants sont conçus pour accepter 30 câbles de 5,6 mm (0,220") de diamètre.

PRODUIT CODE	PRIX	TAILLE/ POUCES			POIDS LB	VOLUME PP ³
		H	L	P		
BHP4529	81	29	2.61	2.61	4	0.154
BHP4537	132	37	2.61	2.61	5	0.195
BHP4542	145	42	2.61	2.61	5	0.221
BHP4550	162	50	2.61	2.61	6	0.263
BHP4554	170	54	2.61	2.61	6	0.284
BHP4558	178	58	2.61	2.61	7	0.305
BHP4566	195	66	2.61	2.61	8	0.346
BHP4574	211	74	2.61	2.61	9	0.388
BHP4582	228	82	2.61	2.61	9	0.430
BHP45106	272	106	2.61	2.61	12	0.560
BHP45119	291	119	2.61	2.61	13	0.622

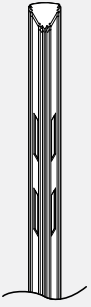
BHP60 • Montant à 60 degrés

- Permet de relier plusieurs séries de panneaux, tels des panneaux de 120 degrés et tridirectionnels.
- Comprend 2 raccords de panneau de type « bande de captage », 4 bandes d'extrémité, 3 paires de capuchons d'extrémité de canalisation et 1 capuchon de montant.
- Impossible d'installer un câble d'alimentation ou une rallonge de montant.

PRODUIT CODE	PRIX	TAILLE/ POUCES			POIDS LB	VOLUME PP ³
		H	L	P		
BHP6029	81	29	2.61	2.61	4	0.154
BHP6037	132	37	2.61	2.61	5	0.195
BHP6042	145	42	2.61	2.61	5	0.221
BHP6050	162	50	2.61	2.61	6	0.263
BHP6054	170	54	2.61	2.61	6	0.284
BHP6058	178	58	2.61	2.61	7	0.305
BHP6066	195	66	2.61	2.61	8	0.346
BHP6074	211	74	2.61	2.61	9	0.388
BHP6082	228	82	2.61	2.61	9	0.430
BHP60106	272	106	2.61	2.61	12	0.560
BHP60119	291	119	2.61	2.61	13	0.622

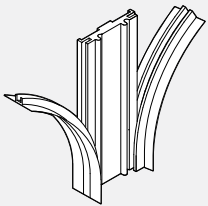
BHWA • Adaptateur mural

- Marque le début d'une série de panneaux partant d'un mur existant.
- Comprend 2 raccords de panneau de type « bande de captage » et 1 paire de 2 capuchons d'extrémité de canalisation.
- Quincaillerie non comprise. La quincaillerie de montage choisie doit correspondre au matériau des murs ou des montants.
- L'adaptateur mural prolonge de 5/16" la longueur des panneaux.

PRODUIT CODE	PRIX	TAILLE/ POUCES			POIDS LB	VOLUME PP ³
		H	L	P		
BHWA029	57	29	2.61	0.375	4	0.01
BHWA037	60	37	2.61	0.375	5	0.013
BHWA042	64	42	2.61	0.375	5	0.015
BHWA050	68	50	2.61	0.375	6	0.018
BHWA054	72	54	2.61	0.375	6	0.020
BHWA058	74	58	2.61	0.375	7	0.021
BHWA066	80	66	2.61	0.375	8	0.024
BHWA074	90	74	2.61	0.375	9	0.027
BHWA082	93	82	2.61	0.375	9	0.030
BHWA106	119	106	2.61	0.375	12	0.039
BHWA119	137	119	2.61	0.375	13	0.043

BHWASL • Manchon de raccordement

- Le manchon de raccordement mural est fixé à l'édifice afin de procurer un support flexible pour une série de panneaux.
- Contrairement au raccord mural BHWA, qui relie les panneaux solidement à un mur, les panneaux Boulevard B1 et B3 demeurent à l'intérieur du profilé en U vertical, permettant ainsi une flexibilité d'ajustement atteignant 3,5".
- Pour les panneaux présentant une hauteur de plus de 66", commander deux manchons de raccordement mural et demander qu'on les coupe sur place sous le plafond ou pratiquer un orifice rectangulaire dans le carreau du plafond. Les fentes rectangulaires dans les profilés correspondent aux panneaux B1 et B3 d'une hauteur de 66", 58", 50" et 42".
- Acier enduit de poudre; préciser la finition du métal.
- Remarque : Le manchon de raccord mural présente des fentes verticales de raccordement flexible par incréments de 1", de sorte qu'on ne peut l'utiliser pour soutenir les modules supérieurs et les surfaces de travail, qui doivent reposer sur des panneaux perpendiculaires, des pattes en C ou des pignons.
- Remarque : Aucune attache n'est fournie avec le manchon de raccordement mural. Choisir les attaches appropriées en fonction du type de mur structural.
- Ne peut pas être utilisé pour supporter une porte ou un panneau et ne peut pas être utilisé avec des panneaux en stratifié, à circulation d'air ou à peau métallique.

PRODUIT CODE	PRIX	TAILLE/ POUCES			POIDS LB	VOLUME PI³
		H	L	P		
BHWASL42	149	34.7	4	2	2.5	0.161
BHWASL50	162	42.7	4	2	3.6	0.198
BHWASL54	170	46.7	4	2	4.2	0.220
BHWASL58	174	50.7	4	2	5.1	0.244
BHWASL66	187	58.7	4	2	6.0	0.272

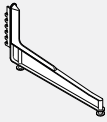
BHHF • Patte à profil haut

- Procure un soutien additionnel au panneau sous charge.
- Patins ajustables compris.
- Fabriquée en fonte d'aluminium et d'acier laminé à froid.
- Ne peut s'utiliser avec les panneaux System 3.

PRODUIT CODE	PRIX	TAILLE/POUCES			POIDS LB	VOLUME PI³
		H	L	P		
BHHF01	229	9	1	18.375	4	0.130

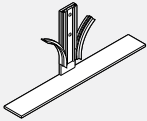
BHLF • Patte à profil bas

- Stabilise une série de panneaux.
- Se fixe au moyen des raccords fournis à une extrémité d'un panneau.
- Fabriquée d'acier laminé à froid.
- Ne peut s'utiliser avec les panneaux System 3.

PRODUIT CODE	PRIX	TAILLE/ POUCES			POIDS LB	VOLUME PI³
		H	L	P		
BHLF01	54	6	9	2.5	7	0.230

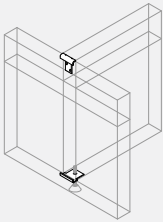
BHPA • Adaptateur de panneau à panneau

- Permet le raccordement au centre du panneau et à partir du module.
- Profil mince.
- Fabriqué d'acier formé.
- Des pinces permanentes s'installent autour du profilé de base et se fixent au rail supérieur.
- Le prix correspond à l'ensemble complet.
- Conçu pour les panneaux Boulevard 1 présentant la même hauteur seulement.
- Ne pas utiliser sur le joint de panneau, avec des panneaux supérieurs, ou panneaux en stratifié et en métal.

PRODUIT CODE	PRIX	TAILLE/ POUCES			POIDS LB	VOLUME PI³
		H	L	P		
BHPA02	54	2	2.5	00.0	0.25	0.120

BHCS • Couvercle de fente de bande de captage

- Profilé en PVC extrudé permettant de relier deux panneaux ou un panneau à un montant. S'étend sur toute la longueur et des deux côtés du panneau afin de permettre un raccordement efficace du dispositif de ver rouillage.
- Prix par paire.
- Des membranes latérales recouvrent les fentes du panneau.
- Compris avec les composants du panneau
- Peuvent se commander séparément et au besoin seulement.

PRODUIT CODE	PRIX	TAILLE/ POUCES			POIDS LB	VOLUME PI³
		H	L	P		
BHCS29	12	29			0.21	0.09
BHCS37	13	37			0.24	0.11
BHCS42	13	42			0.28	0.13
BHCS50	14	50			0.33	0.15
BHCS54	14	54			0.31	0.17
BHCS58	16	58			0.63	0.19
BHCS66	21	66			0.40	0.19
BHCS74	22	74			0.43	0.20
BHCS82	24	82			0.47	0.20

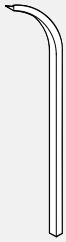
BHCE • Couvercle de fente de bande d'extrémité

- Les bandes d'extrémité avec membrane latérale pliable recouvrent les fentes du panneau à l'extrémité d'une série.
- Prix par paire.
- Compris avec les composants du panneau.
- Doit être commandé séparément au besoin seulement.

PRODUIT CODE	PRIX	TAILLE/ POUCES			POIDS LB	VOLUME PI ³
		H	L	P		
BHCE29	11	29			0.10	0.04
BHCE37	12	37			0.12	0.05
BHCE42	12	42			0.14	0.06
BHCE50	13	50			0.16	0.07
BHCE54	13	54			0.31	0.08
BHCE58	13	58			0.18	0.08
BHCE66	14	66			0.20	0.09
BHCE74	16	74			0.22	0.10
BHCE82	21	82			0.23	0.11

BHRC • Capuchon d'extrémité de canalisation

- Assure une finition propre à l'extrémité d'une série de panneaux ou d'un montant. Les capuchons d'extrémité sont encastrés au point d'entrée des profilés de communication et d'alimentation.
- Prix par paire.
- Fabriqué d'ABS moulé par injection.
- Compris avec les composants du panneau. Doit être commandé séparément au besoin seulement.

PRODUIT CODE	PRIX	TAILLE/ POUCES			POIDS LB	VOLUME PI ³
		H	L	P		
BHRC02	10	3	2.61	0.5	0.04	0.02

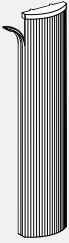
BVTE • Moulure d'extrémité verticale en PVC

- Assure une finition arrondie à l'extrémité d'une série de panneaux ou d'un montant.
- Comprend 2 raccords de panneau de type « bande de captage » et 1 capuchon supérieur moulé par injection.
- La garniture d'extrémité en PVC est conçue pour s'installer à pression sur l'extrémité du panneau ou montant.
- Installé sur place.

PRODUIT CODE	PRIX	TAILLE/ POUCES			POIDS LB	VOLUME PI ³
		H	L	P		
BVTE37	42	37	2.61	0.25	0.41	0.065
BVTE42	49	42	2.61	0.25	0.48	0.074
BVTE50	56	50	2.61	0.25	0.57	0.088
BVTE54	70	54	2.61	0.25	0.62	0.095
BVTE58	77	58	2.61	0.25	0.66	0.102
BVTE66	80	66	2.61	0.25	0.75	0.115
BVTE74	85	74	2.61	0.25	0.84	0.013
BVTE82	92	82	2.61	0.25	0.93	0.143

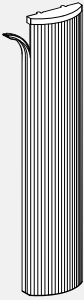
BVTS • Moulure réductrice verticale en PVC

- Assure une finition arrondie à l'extrémité d'une série de panneaux où des panneaux de deux hauteurs différentes sont utilisés.
- Comprend 2 raccords de panneau de type « bande de captage » et 1 capuchon supérieur moulé par injection.
- La garniture d'extrémité en PVC est conçue pour s'installer à pression sur l'extrémité du panneau ou montant.
- Installé sur place.
- Veuillez préciser les panneaux qu'on doit utiliser au moment de commander une marche de 29" (BVTS29).

PRODUIT CODE	PRIX	TAILLE/ POUCES			POIDS LB	VOLUME PI ³
		H	L	P		
BVTS04	12	4	2.61	0.25	0.05	0.010
BVTS08	14	8	2.61	0.25	0.09	0.015
BVTS12	21	12	2.61	0.25	0.12	0.021
BVTS16	29	16	2.61	0.25	0.18	0.029
BVTS20	31	20	2.61	0.25	0.20	0.035
BVTS24	34	24	2.61	0.25	0.27	0.043
BVTS32	38	32	2.61	0.25	0.36	0.056
BVTS38	45	38	2.61	0.25	0.45	0.067
BVTS40	47	40	2.61	0.25	0.45	0.070
BVTS48	55	48	2.61	0.25	0.54	0.084
BVTS56	65	56	2.61	0.25	0.63	0.098

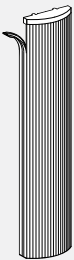
BVTS • Moulure réductrice verticale en PVC pour panneaux d'une hauteur de 37"

- Assure une finition à l'extrémité d'une série de panneaux qui se trouve près d'un panneau d'une hauteur de 37". Cette garniture de PVC viendra combler la distance entre le panneau de 37" et un panneau plus élevé.
- Comprend 2 raccords de panneau de type « bande de captage » et 1 capuchon supérieur moulé par injection.
- La garniture d'extrémité en PVC est conçue pour s'installer à pression sur l'extrémité du panneau ou du montant.
- Installé sur place.
- Veuillez préciser les panneaux qu'on doit utiliser au moment de commander une marche de 29" (BVTS29).

PRODUIT CODE	PRIX	TAILLE/ POUCES			POIDS LB	VOLUME PI ³
		H	L	P		
BVTS05	12	5	2.61	0.25	0.06	0.015
BVTS13	21	13	2.61	0.25	0.15	0.029
BVTS17	30	17	2.61	0.25	0.15	0.035
BVTS21	32	21	2.61	0.25	0.24	0.043
BVTS29	35	29	2.61	0.25	0.33	0.051
BVTS37	44	37	2.61	0.25	0.41	0.067
BVTS45	48	45	2.61	0.25	0.51	0.084

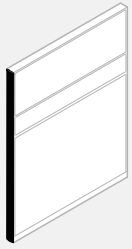
BAVTE • Moulure d'extrémité verticale ronde en aluminium

- Assure une finition à l'extrémité d'une série de panneaux.
- Section avant arrondie en aluminium et capuchon supérieur moulée par injection.
- Comprend 2 raccords de panneau de type « bande de captage » et 1 capuchon supérieur moulé par injection.
- La garniture d'extrémité en aluminium est conçue pour s'installer à pression sur l'extrémité du panneau ou du montant.
- Installé sur place.
- La pièce BAVTE119 ne peut être livrée par messagerie, de sorte qu'on doit la combiner à un autre produit.

PRODUIT CODE	PRIX	TAILLE/ H	POUCES L	P	POIDS LB	VOLUME PI³
BAVTE37	44	37	2.61	0.125	1.2	0.03
BAVTE42	49	42	2.61	0.125	1.4	0.03
BAVTE50	56	50	2.61	0.125	1.7	0.04
BAVTE54	70	54	2.61	0.125	1.8	0.04
BAVTE58	77	58	2.61	0.125	1.9	0.04
BAVTE66	80	66	2.61	0.125	2.2	0.05
BAVTE74	85	74	2.61	0.125	2.4	0.05
BAVTE82	92	82	2.61	0.125	2.7	0.06
BAVTE119	137	119	2.61	0.125	3.9	0.08

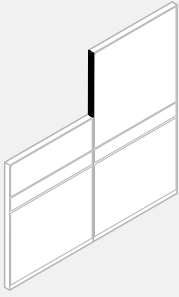
BAVTS • Moulure d'extrémité verticale ronde en aluminium – Réductrice standard

- Pièce de finition qui s'installe à l'extrémité d'une série de panneaux lorsqu'on demande d'utiliser deux hauteurs de panneau distinctes.
- Section avant arrondie en aluminium et capuchon supérieur moulée par injection.
- Comprend 2 raccords de panneau de type « bande de captage » et 1 capuchon supérieur moulé par injection.
- La garniture d'extrémité en aluminium est conçue pour s'installer à pression sur l'extrémité du panneau ou du montant.
- Installé sur place.
- Veuillez préciser les panneaux qu'on doit utiliser au moment de commander une marche de 29".

PRODUIT CODE	PRIX	TAILLE/ H	POUCES L	P	POIDS LB	VOLUME PI³
BAVTS04	12	4	2.61	0.125	0.2	0.01
BAVTS08	14	8	2.61	0.125	0.3	0.02
BAVTS12	21	12	2.61	0.125	0.4	0.02
BAVTS16	29	16	2.61	0.125	0.5	0.03
BAVTS20	31	20	2.61	0.125	0.7	0.04
BAVTS24	34	24	2.61	0.125	0.8	0.04
BAVTS32	38	32	2.61	0.125	1.1	0.06
BAVTS38	45	38	2.61	0.125	1.3	0.07
BAVTS40	46	40	2.61	0.125	1.3	0.07
BAVTS48	55	48	2.61	0.125	1.6	0.08
BAVTS56	65	56	2.61	0.125	1.8	0.10

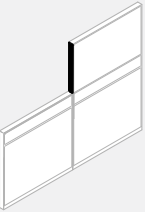
BAVTSF • Moulure d'extrémité ronde verticale en aluminium – Dégradée pour panneaux d'une hauteur de 37"

- Assure une finition à l'extrémité d'une série de panneaux se trouvant près d'un panneau d'une hauteur de 37".
- Section avant arrondie en aluminium et capuchon supérieur moulée par injection.
- Comprend 2 raccords de panneau de type « bande de captage » et 1 capuchon supérieur moulé par injection.
- La garniture d'extrémité en aluminium est conçue pour s'installer à pression sur l'extrémité du panneau ou du montant.
- Installé sur place.

PRODUIT CODE	PRIX	TAILLE/ H	POUCES L	P	POIDS LB	VOLUME PI³
BAVTSF05	13	5	2.61	0.125	0.2	0.02
BAVTSF13	22	13	2.61	0.125	0.4	0.03
BAVTSF17	30	17	2.61	0.125	0.6	0.04
BAVTSF21	32	21	2.61	0.125	0.7	0.04
BAVTSF29	35	29	2.61	0.125	1.0	0.05
BAVTSF37	44	37	2.61	0.125	1.2	0.07
BAVTSF45	53	45	2.61	0.125	1.5	0.08

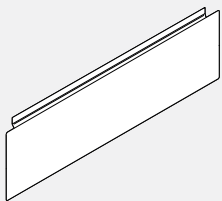
BARC • Couvercle de canalisation en aluminium

- Représente une alternative aux opérations de canalisation actuelles.
- Recouvre les charnières vers le haut pour faciliter l'accès aux bornes d'alimentation et de données/communication.
- Le couvercle peut s'enlever à des fins d'installation et de reconfiguration.
- Ne peut s'utiliser avec les panneaux Boulevard System 3.
- Vendu seul.

PRODUIT CODE	PRIX	TAILLE/ H	POUCES L	P	POIDS LBS	VOLUME FT³
BARC06	25	00.0	5	0.125	0.3	0.001
BARC18	27	00.0	17	0.125	1.1	0.001
BARC24	32	00.0	23	0.125	1.4	0.001
BARC30	35	00.0	29	0.125	1.8	0.002
BARC36	37	00.0	35	0.125	2.2	0.002
BARC42	40	00.0	41	0.125	2.5	0.002
BARC48	42	00.0	47	0.125	2.9	0.003
BARC54	48	00.0	53	0.125	3.2	0.003
BARC60	58	00.0	59	0.125	3.7	0.003
BARC66	63	00.0	65	0.125	4.1	0.004
BARC72	67	00.0	72	0.125	4.4	0.004

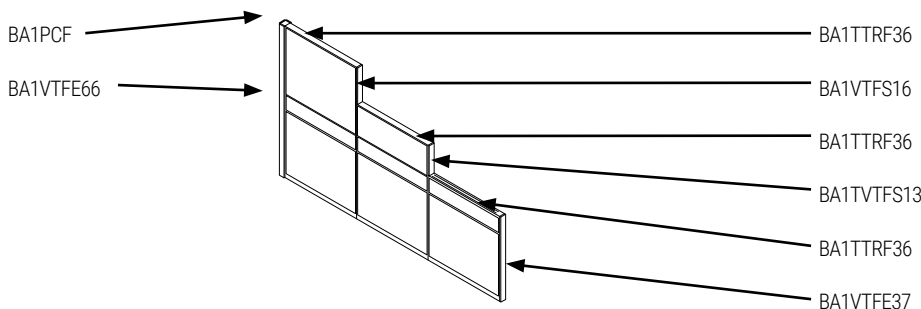
Boulevard 1 • Moulures plates en aluminium

Garnitures plates en aluminium pour Boulevard 1 : Conçues afin qu'on puisse utiliser les garnitures supérieures et verticales ensemble sur un même panneau. Si on précise les garnitures verticales seulement, elles seront trop longues et on ne pourra les installer correctement.

Vous devez préciser qu'il s'agit de garnitures verticales spéciales si vous n'utilisez PAS les garnitures supérieures.

Les capuchons de montant BA1PCF doivent être mentionnés séparément lorsqu'on utilise des garnitures.

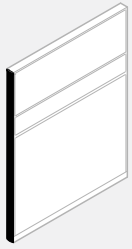
BA1VTFE • Moulure d'extrémité verticale en aluminium

- Assure une finition à l'extrémité d'une série de panneaux.
- Profil plat en aluminium avec capuchon supérieur moulé par injection.
- Comprend 2 raccords de panneau de type « bande de captage » et 1 capuchon supérieur moulé par injection.
- La garniture d'extrémité en aluminium est conçue pour s'installer à pression sur l'extrémité du panneau ou du montant.
- Installé sur place.
- Pour une utilisation avec les capuchons supérieurs en aluminium.

PRODUIT CODE	PRIX	TAILLE/ POUCES			POIDS LB	VOLUME PI³
		H	L	P		
BA1VTFE29	36	29	2.61	0.125	0.7	0.01
BA1VTFE37	44	37	2.61	0.125	1.0	0.02
BA1VTFE42	49	42	2.61	0.125	1.2	0.03
BA1VTFE50	56	50	2.61	0.125	1.5	0.04
BA1VTFE54	70	54	2.61	0.125	1.6	0.04
BA1VTFE58	77	58	2.61	0.125	1.7	0.04
BA1VTFE66	80	66	2.61	0.125	2.0	0.05
BA1VTFE74	85	74	2.61	0.125	2.2	0.05
BA1VTFE82	92	82	2.61	0.125	2.4	0.06

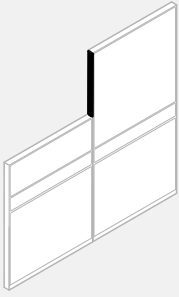
BA1VTFS • Moulure d'extrémité verticale plate en aluminium dégradée standard

- Pièce de finition qui s'installe à l'extrémité d'une série de panneaux lorsqu'on demande d'utiliser deux hauteurs de panneau distinctes.
- Profil plat en aluminium avec capuchon supérieur moulé par injection.
- Comprend 2 raccords de panneau de type « bande de captage » et 1 capuchon supérieur moulé par injection.
- La garniture d'extrémité en aluminium est conçue pour s'installer à pression sur l'extrémité du panneau ou du montant.
- Installé sur place.
- À utiliser avec les capuchons supérieurs en aluminium.

PRODUIT CODE	PRIX	TAILLE/ POUCES			POIDS LB	VOLUME PI³
		H	L	P		
BA1VTFS04	12	4	2.61	0.125	0.1	0.01
BA1VTFS08	14	8	2.61	0.125	0.2	0.01
BA1VTFS12	21	12	2.61	0.125	0.4	0.02
BA1VTFS16	29	16	2.61	0.125	0.6	0.02
BA1VTFS20	31	20	2.61	0.125	0.6	0.03
BA1VTFS24	34	24	2.61	0.125	0.7	0.03
BA1VTFS32	38	32	2.61	0.125	0.9	0.03
BA1VTFS38	45	38	2.61	0.125	1.1	0.03
BA1VTFS40	47	40	2.61	0.125	1.1	0.03
BA1VTFS48	56	48	2.61	0.125	1.3	0.04
BA1VTFS56	65	56	2.61	0.125	1.6	0.05

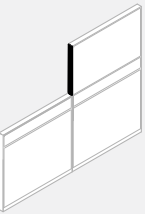
BA1VTFS • Moulure d'extrémité verticale plate en aluminium – Panneaux dégradés standard d'une hauteur de 37"

- Assure une finition à l'extrémité d'une série de panneaux se trouvant près d'un panneau d'une hauteur de 37".
- Profil plat en aluminium avec capuchon supérieur moulé par injection.
- Comprend 2 raccords de panneau de type « bande de captage » et 1 capuchon supérieur moulé par injection.
- La garniture d'extrémité en aluminium est conçue pour s'installer à pression sur l'extrémité du panneau ou du montant.
- Installé sur place.
- Veuillez préciser les panneaux qu'on doit utiliser au moment de commander un panneau dégradé de 29".
- À utiliser avec les capuchons supérieurs en aluminium.

PRODUIT CODE	PRIX	TAILLE/ POUCES			POIDS LB	VOLUME PI³
		H	L	P		
BA1VTFS05	13	5	2.61	0.125	0.2	0.01
BA1VTFS13	22	13	2.61	0.125	0.4	0.01
BA1VTFS17	30	17	2.61	0.125	0.4	0.01
BA1VTFS21	32	21	2.61	0.125	0.6	0.02
BA1VTFS29	35	19	2.61	0.125	0.7	0.03
BA1VTFS37	44	37	2.61	0.125	1.1	0.03
BA1VTFS45	53	45	2.61	0.125	1.3	0.04

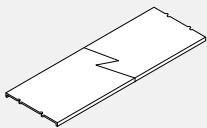
BA1TTRF • Capuchon supérieur en aluminium

- Assure une finition sur le dessus d'un panneau Boulevard 1. Conçu pour s'enclencher sur le dessus d'un rail de panneau. Doit s'utiliser sur les panneaux de largeur correspondante.
- Installé sur place.
- Pour les applications faisant appel à des dessus de transaction et à l'entreposage supérieur, veuillez utiliser la ferrure BHBT02FT.
- Doit s'utiliser avec la garniture verticale plate.

PRODUIT CODE	PRIX	TAILLE/ POUCES			POIDS LB	VOLUME PI³
		H	L	P		
BA1TTRF06	13	0.125	6	2.61	0.2	0.01
BA1TTRF18	30	0.125	18	2.61	0.6	0.02
BA1TTRF24	34	0.125	24	2.61	0.7	0.03
BA1TTRF30	36	0.125	30	2.61	0.9	0.04
BA1TTRF36	43	0.125	36	2.61	1.1	0.05
BA1TTRF42	49	0.125	42	2.61	1.3	0.06
BA1TTRF48	57	0.125	48	2.61	1.5	0.06
BA1TTRF54	70	0.125	54	2.61	1.6	0.07
BA1TTRF60	77	0.125	60	2.61	1.8	0.08
BA1TTRF66	80	0.125	66	2.61	2.0	0.09
BA1TTRF72	85	0.125	72	2.61	2.2	0.10

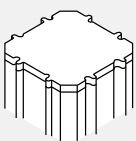
BA1PCF • Capuchon de montant

- Comble la différence de hauteur lorsqu'on utilise le panneau Boulevard 1 uniquement avec les garnitures supérieures horizontales en aluminium.
- Le capuchon de montant moulé par injection s'installe sur le dessus du montant en coin de 90 degrés.
- Il prolonge la hauteur totale du montant au niveau correspondant à la hauteur de la garniture supérieure horizontale en aluminium installée sur le panneau Boulevard standard.
- Installé sur place.
- S'utilise avec les panneaux Boulevard 1 lorsqu'une garniture horizontale en aluminium est utilisée.

PRODUIT CODE	PRIX	TAILLE/ POUCES			POIDS LB	VOLUME PI³
		H	L	P		
BA1PCF	10	0.25	2.61	2.61	0.02	0.01

BHBT37FT • Ferrure de plan de travail pour panneaux de 37" avec moulure plate

- Permet de fixer solidement un plan de travail sur un panneau d'une hauteur de 37" avec garniture supérieure
- Comprend des ferrures de gauche et de droite, ainsi que des pinces de retenue pour ferrure.

PRODUIT CODE	PRIX	TAILLE/ POUCES			POIDS LB	VOLUME PI ³
		H	L	P		
BHBT37FT	26	3.3	1.5	2.3	2.0	0.010

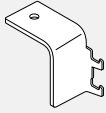
BHBT02FT • Ferrure de plan de travail pour panneaux de 42" avec moulure plate

- Permet de fixer solidement un plan de travail sur un panneau Boulevard d'une hauteur de 42" avec moulure plate.
- Comprend des ferrures de gauche et de droite, ainsi que des pinces de retenue pour ferrure.

PRODUIT CODE	PRIX	TAILLE/ POUCES			POIDS LB	VOLUME PI ³
		H	L	P		
BHBT02FT	31	4	1	3	0.5	0.007

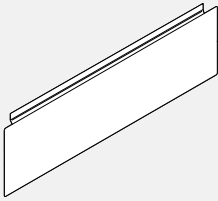
FRC • Couvercle de canalisation en tissu

- Représente une alternative aux opérations de canalisation actuelles.
- Recouvre les charnières vers le haut pour faciliter l'accès aux bornes d'alimentation et de données/communication.
- Le couvercle peut s'enlever à des fins d'installation et de reconfiguration.
- Ne peut s'utiliser avec les panneaux Boulevard System 3.
- Vendu seul.

PRODUIT CODE	PRIX	TAILLE/ POUCES			POIDS LBS	VOLUME FT ³
		H	L	P		
FRC24	29	7	23	0.125	1.4	0.001
FRC30	35	7	29	0.125	1.8	0.002
FRC36	37	7	35	0.125	2.2	0.002
FRC42	40	7	41	0.125	2.5	0.002
FRC48	42	7	47	0.125	2.9	0.003
FRC54	52	7	53	0.125	3.2	0.003
FRC60	55	7	59	0.125	3.7	0.003
FRC66	58	7	65	0.125	4.1	0.004
FRC72	60	7	72	0.125	4.4	0.004

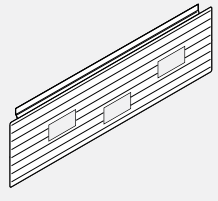
RCW-D • Couvercle de chemin de roulement de face en PVC

- Le couvercle de canalisation de PVC est perforé afin qu'on puisse l'aligner avec le boîtier de distribution et les prises doubles installés sur la face.
- Les orifices perforés pour données acceptent les plaques frontales standard (qui ne sont pas fournies par Global Contract Inc.). L'ouverture mesure 1,37" sur 2,755".
- Les coupe-circuit sont munis d'une garniture de PVC noire. L'orifice mesure 1,5" sur 2,85".
- Ne peut s'utiliser avec les panneaux de Boulevard System 3.
- Recouvre les charnières vers le haut pour faciliter l'accès aux bornes d'alimentation et de données/communication.

PRODUIT CODE	PRIX	TAILLE/ POUCES			POIDS LB	VOLUME PI ³
		H	L	P		
RCW24D	36	7	24	0.125	3	0.05
RCW30D	38	7	30	0.125	3	0.06
RCW36D	43	7	36	0.125	4	0.07
RCW42D	53	7	42	0.125	5	0.08
RCW48D	57	7	48	0.125	5	0.09
RCW54D	60	7	54	0.125	6	0.10
RCW60D	64	7	60	0.125	7	0.11
RCW66D	67	7	66	0.125	7	0.12
RCW72D	72	7	72	0.125	8	0.12

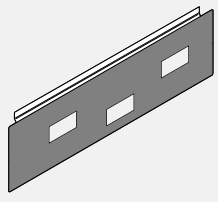
FCR-D • Chemin de roulement de face recouvert de tissu

- Le couvercle de canalisation en tissu est perforé afin qu'on puisse l'aligner avec le boîtier de distribution et les prises doubles installés sur la face.
- Les orifices perforés pour données acceptent les plaques frontales standard (qui ne sont pas fournies par Global Contract Inc.). L'ouverture mesure 1,37" sur 2,755".
- Les coupe-circuit sont munis d'une garniture de PVC noire. L'orifice mesure 1,5" sur 2,85".
- Ne peut s'utiliser avec les panneaux du Boulevard System 3.
- Recouvre les charnières vers le haut pour faciliter l'accès aux bornes d'alimentation et de données/communication.

PRODUIT CODE	PRIX	TAILLE/ POUCES			POIDS LB	VOLUME PI ³
		H	L	P		
FCR24D	82	7	24	0.125	3	0.05
FCR30D	89	7	30	0.125	3	0.06
FCR36D	92	7	36	0.125	4	0.07
FCR42D	97	7	42	0.125	5	0.08
FCR48D	103	7	48	0.125	5	0.09
FCR54D	106	7	54	0.125	6	0.10
FCR60D	112	7	60	0.125	7	0.11
FCR66D	116	7	66	0.125	7	0.12
FCR72D	124	7	72	0.125	8	0.12

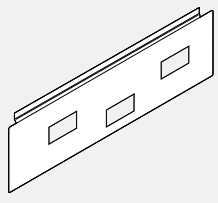
RCA-D • Couvercle de chemin de roulement en aluminium pour installation avant

- Le couvercle de canalisation en tissu est perforé afin qu'on puisse l'aligner avec le boîtier de distribution et les prises doubles installés sur la face.
- Les orifices perforés pour données acceptent les plaques frontales standard (qui ne sont pas fournies par Global Contract Inc.). L'ouverture mesure 1,37" sur 2,755".
- Les coupe-circuit sont munis d'une garniture de PVC noire. L'orifice mesure 1,5" sur 2,85".
- Ne peut s'utiliser avec les panneaux de Boulevard System 3.
- Recouvre les charnières vers le haut pour faciliter l'accès aux bornes d'alimentation et de données/communication.

PRODUIT CODE	PRIX	TAILLE/ POUCES			POIDS LB	VOLUME PI ³
		H	L	P		
RCA24D	63	7	24	0.125	2.0	0.06
RCA30D	66	7	30	0.125	2.1	0.06
RCA36D	72	7	36	0.125	2.2	0.07
RCA42D	78	7	42	0.125	2.5	0.08
RCA48D	80	7	48	0.125	2.9	0.09
RCA54D	88	7	54	0.125	3.2	0.10
RCA60D	91	7	60	0.125	3.7	0.11
RCA66D	95	7	66	0.125	3.9	0.12
RCA72D	102	7	72	0.125	4.1	0.12

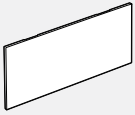
BPMB • Capuchons de couvercle de canalisation

- Pour assurer la propreté des perforations dans un cou-verticle de canalisation lorsque les perforations ne sont pas utilisées. Commander en cas de besoin seulement.
- Fabriqué d'ABS moulé par injection
- B = Noir
- W = Blanc
- G = Gris

PRODUIT CODE	PRIX	TAILLE/ POUCES			POIDS		VOLUME
		H	L	P	LB	PI ³	
BPMB020104B	10	1.5	3		0.125	0.04	0.02
BPMB020104G	10	1.5	3		0.125	0.04	0.02
BPMB020104W	10	1.5	3		0.125	0.04	0.02

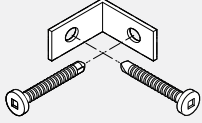
BHSL • Verrou de sécurité

- Procure un degré supérieur d'intimité aux clients.
- Le verrou de sécurité est fabriqué de deux ferrures de métal.
- Il s'installe depuis l'intérieur d'un panneau situé près d'une ouverture de porte en l'insérant au travers de la canalisation.
- Utiliser avec les canalisations de PVC seulement.

PRODUIT CODE	PRIX
BHSL02	31

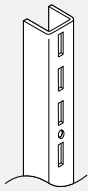
BHV • Adaptateur mural pour composant - Simple et double

- Retient les composants du système à un mur fixe.
- Fini du cadre de panneau.
- L'adaptateur mural vertical est un profilé en U comportant une rangée verticale de fentes avec centres de 1 po.
- L'adaptateur mural pour composants doubles comporte une double rangée de fentes avec centres de 1".
- Offert en longueurs de 60" seulement.
- Procéder avec soin pour fixer les adaptateurs uniquement aux montants du mur au moyen des attaches prescrites.
- Ne comprend pas la quincaillerie de montage. La quincaillerie de montage utilisée varie en fonction du matériau dont le mur est fabriqué.
- Vendu par paires.
- Autrement le module pourrait s'effondrer, risquant ainsi d'entraîner des blessures corporelles.

PRODUIT CODE	PRIX	TAILLE/ POUCES			POIDS		VOLUME
		H	L	P	LB	PI ³	
BHV01	102	60	0.75	0.5	4		0.009
BHV02	117	60	1.50	0.5	5		0.026

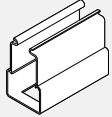
BECC01 • Profilé terminal pour câble

- Abrite les différentes combinaisons de câbles de voix et de données.
- Un est compris avec chaque panneau de canalisation.
- Permet d'accueillir les bornes modulaires de voix et données assorties qu'on installe à pression (non fournies par Global Contract Inc.).
- Noir seulement.

PRODUIT CODE	PRIX	TAILLE/ POUCES			POIDS		VOLUME
		H	L	P	LB	PI ³	
BECC01	31	6	4.5	2.5	.20		0.21

BPHC01 • Profilé terminal pour câble

- Abrite les différentes combinaisons de câbles de voix et de données.
- Deux sont compris avec chaque panneau de canalisation.
- Noir seulement.
- S'utilise uniquement avec les panneaux Boulevard 1.

PRODUIT CODE	PRIX	TAILLE/ POUCES			POIDS		VOLUME
		H	L	P	LB	PI ³	
BPHC01	9	2.5	1	2	0.1		0.003

Système de panneaux Boulevard System 3

Boulevard System 3... La prochaine génération de BOULEVARD vous permet de planifier l'environnement de bureau à votre guise tout en tenant compte de l'essentiel. Boulevard System 3 offre une trousse riche incluant les panneaux empilés, un compartiment pour câbles de données/communication sur le dessus, un système complet d'alimentation et de données/communication au niveau de la base et à la hauteur du bureau, un choix de carreaux interchangeable, des panneaux monolithiques, un espace de rangement supérieur, des surfaces de travail présentant de nouvelles formes ergonomiques, ainsi qu'un éventail de couleurs révisé avec des tissus recyclés, le tout offert dans un nouveau concept sophistiqué. Amusez-vous en vous occupant vous-même de la planification et en utilisant les outils qui vous permettent vraiment de bien effectuer le travail. Le modèle Boulevard System 3 vous offre les éléments fonctionnels nécessaires pour créer ce cadre qui correspond parfaitement à votre environnement de bureau. Les carreaux pour panneaux muraux en tissu, vitrés, ouverts et en lamelles favorisent effectivement la création de différents environnements de travail ouverts (pour encourager l'interaction et le travail d'équipe) ou traditionnels, en faisant appel à des organisateurs de tâches fonctionnels fermés. Le modèle Boulevard System 3 vous permet de planifier de manière plus efficace et plus polyvalente que jamais auparavant. Il est si simple à comprendre, à installer, à entretenir et à reconfigurer. Offrant des solutions de mobilier multifonctionnel, Offrant des solutions de

mobilier multifonctionnel, le modèle Boulevard System 3 peut être utilisé de manière autonome ou en tant que point d'alimentation / données dans une configuration privée en combinant le mobilier autonome/mobilier et les panneaux, ainsi que les différentes options basées sur les tâches, comme les formes variées des surfaces de travail qui vous aident à travailler de manière plus efficace. En utilisant le module d'entreposage supérieur, il est possible de conserver des panneaux de hauteur moindre sans sacrifier le rangement en hauteur lorsqu'on en a besoin. Un autre outil axé sur la valeur... Songez à la planification « dorsale » pour créer un mur d'alimentation qui amène les fonctions de données/communication vers une série de bureaux perpendiculaires. Intégrez les panneaux monolithiques qui procurent les meilleurs avantages qui soient sur les plans du coût et du rendement dans les environnements où la valeur est importante grâce à la canalisation du panneau de base qui renferme le câble d'alimentation/données, et ce, tout en rehaussant l'aspect visuel pour ainsi procéder à la reconfiguration en un tour de main. Vous avez maintenant accès à un éventail visuel sans fin et à de nombreuses solutions pratiques pour répondre aux besoins d'un environnement de travail exigeant et en constante évolution.

Lorsque vous tenez compte de tous ces facteurs, vous constatez que le Boulevard System 3 vous en offre plus que jamais auparavant.

Renseignements techniques

Panneaux

Tous les panneaux présentent une épaisseur de 2 5/8".

La construction basée sur un cadre en aluminium augmente la rigidité des panneaux.

Le fini du cadre des panneaux est un revêtement en poudre d'époxy durable.

Capacité de suspension tous les 1".

Le dispositif de verrouillage breveté permet de raccorder solidement les panneaux entre eux, facilitant ainsi l'installation et la reconfiguration.

Le dispositif de verrouillage assure une hauteur uniforme des panneaux tout au long du processus d'installation.

Une tige de guidage de 3" permet d'ajuster la hauteur de 2 1/2".

Les dimensions des panneaux sont réelles, ce qui élimine le risque de variations.

Les garnitures d'extrémité verticales doivent être utilisées afin de donner au panneau un aspect fini.

Les garnitures supérieures horizontales sont fournies avec tous les panneaux.

Tous les panneaux sont munis de deux raccords de type « Bande de captage ».

Les panneaux sont homologués UL et approuvés CSA, alors qu'ils présentent une cote de résistance au feu de catégorie A, sauf lorsqu'on utilise le matériau du client (MC).

Tous les panneaux acceptent les panneaux de recouvrement (voir la page D.7).

Options en matière de panneaux

Un panneau laminé, un panneau blanc ou un panneau de liège peut être utilisé à la place du tissu sur les panneaux seulement. Voir la colonne OPT.

Le panneau laminé et le panneau blanc sont retenus en place au moyen d'un élément en PVC de la même couleur que le cadre et qu'on peut installer sur place.

Les options de panneau laminé et de panneau blanc réduisent le niveau acoustique.

Panneaux monolithiques

Le rembourrage des panneaux monolithiques ou en tissu peut être refait sur place.

Panneaux de passage

Le rembourrage de tissu à la base des panneaux de passage peut être refait sur place.

Le rembourrage des carreaux ne peut être refait sur place.

Canalisation inférieure

La canalisation inférieure s'installe à pression sur le bas du panneau, alors qu'il est possible de l'enlever complètement pour y installer librement les câbles.

La canalisation inférieure présente une largeur de 60 mm (2,380") et une hauteur de 141 mm (5,560").

Capacité maximale : 70 câbles d'un diamètre de 5 mm (0,200"), 2 systèmes de distribution de courant parallèle à 8 fils, 4 circuits.

Conception technique ultramoderne.

Composants électriques modulaires et installés à pression, incluant les faisceaux de fils, les boîtes de distribution, les prises doubles et les circuits.

Toutes les prises de courant et de données sont facilement accessibles des deux côtés du panneau.

Système à 8 fils avec 4 circuits de 15 ampères (incluant 1 circuit spécialisé).

Alimentation électrique sur l'avant avec deux prise double de chaque côté des panneaux.

Une ferrure pour bornes de données/communication est prévue de chaque côté.

Les ouvertures de 2,71" sur 1,38" dans le couvercle des canalisations permettent d'installer

une plaque modulaire de terminal de données/communication de chaque côté (qui n'est pas fournie par Global Contract Inc.).

Les ouvertures sont conformes à la norme de l'ANSI/TIA/EIA pour mobilier standard.

Changements de prise et de circuit réalisés sans perturber le poste de travail.

La grande cavité de la canalisation permet de ranger des câbles additionnels, ainsi que les cordons de l'équipement.

Flexibilité totale du système à 8 fils : possibilité de 4 prises doubles par panneau; possibilité d'intégrer un circuit à l'intérieur de chaque prise double.

Le concept unique de couvercle de canalisation ignifuge en métal permet d'accéder à la canalisation sans déranger l'équipement.

Canalisation horizontale (à l'exception de tous les panneaux munis de verre intégré)

Canalisation horizontale intégrée d'une largeur de 33,5 mm (1,320") et d'une hauteur de 38 mm (1,500") sur le dessus des panneaux et sur le dessus du cadre de porte.

Capacité maximale : 36 câbles d'un diamètre de 5 mm (0,200").

Rayon de pliage maximal des câbles entre deux panneaux perpendiculaires : 141,2 mm (5,560") [pour les câbles d'un diamètre de 5 mm (0,200")].

Chemin de câbles vertical

S'il y a lieu, le chemin de câbles vertical relie le chemin horizontal au-dessus du bureau et à la canalisation au niveau du plancher.

Une ouverture dans le chemin horizontal permet au câble vertical de passer du chemin supérieur à la canalisation de base.

Le chemin vertical intégré mesure 76 mm (2,990") x 27 mm (1,060").

Capacité maximale : 60 câbles d'un diamètre de 5 mm (0,200").

Rayon de pliage maximal des câbles : 141,2 mm (5,560").

Montants

Les montants permettent de brancher des panneaux multiples dans des angles de 90°, 45° ou 60° et de types bidirectionnel, tridirectionnel ou quadrirectionnel.

Les montants partent du haut de la canalisation inférieure.

Un montant de 90 degrés permet d'acheminer le câble d'alimentation et de données du plafond jusqu'à la canalisation du panneau.

Le dispositif de verrou articulé assure une hauteur uniforme de tous les panneaux branchés.

Les éléments en aluminium extrudé léger se raccordent grâce au dispositif de verrouillage unique permettant de brancher solidement les montants aux panneaux.

Le montant comporte des perforations sur la partie supérieure afin de permettre le passage libre des câbles horizontaux entre les panneaux adjacents.

Tous les raccords et les capuchons de panneau nécessaires sont compris.

Les montants prolongent de 2 5/8" la longueur des panneaux.

Les montants présentent une surdimension de 1/8" qui permet l'enroulement des panneaux autour des bureaux autonomes.

Il est important de tenir compte de ce 1/8" pour tous les panneaux dotés de montants multiples.

Capacité maximale :

- 80 câbles d'un diamètre de 5 mm (0,200")

- 65 câbles d'un diamètre de 5 mm (0,200") avec 1 fil d'alimentation

- 50 câbles d'un diamètre de 5 mm (0,200") avec 2 fils d'alimentation

BOULEVARD SYSTEME 3

PANNEAUX - DIRECTIVES DE COMMANDE DES PRODUITS

Codes

Ce guide des produits fait appel à un système de numérotation basé sur des caractères alphanumériques afin de créer un numéro de produit facile à comprendre. Ce système permet ainsi d'identifier les produits bien plus facilement et de manière bien plus précise.

Exemple de panneau : **BPX3MA6636 CHR CHR P1 AN50**

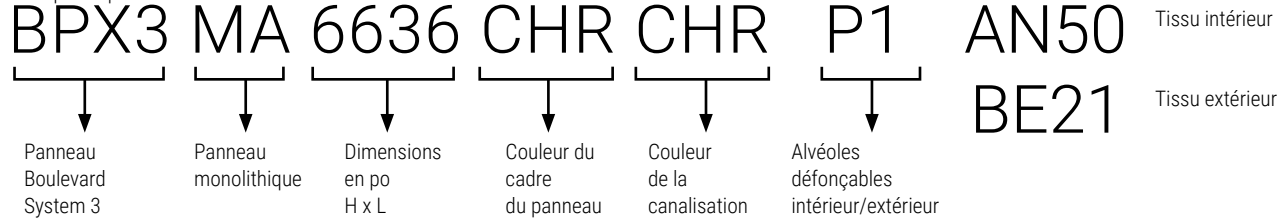

Comment utiliser le bon code

Préciser le type et la taille du panneau Boulevard System 3 au moyen du code.

Préciser le fini du panneau, par exemple CHR (gris foncé).

Préciser le fini de la canalisation en PVC, par exemple CHR (gris foncé). Si la couleur de la canalisation n'est pas indiquée au moment de commander, une canalisation de la même couleur que le panneau sera livrée par défaut.

Veuillez préciser les deux options de tissu de panneau, au besoin.

Certains tissu présentent un motif directionnel et ne peuvent s'installer à l'horizontale ou à la verticale. Le tissu sera installé à l'horizontale sur les panneaux dont la largeur excède 60" (chemin de fer). Veuillez préciser si vous désirez que les panneaux adjacents et tous les autres éléments installés soient rembourrés de la même façon.

Préciser l'endroit où les perforations sont nécessaires à l'intérieur et à l'extérieur de la canalisation ou si aucun alvéole défonçable n'est nécessaire.

P2 - Perforations des deux côtés.

P1 - Perforations d'un seul côtés.

NP - Aucune perforation.

Pour les panneaux de largeur spéciale, un processus particulier s'applique et des coûts additionnels s'appliquent. Veuillez communiquer avec votre représentant du service à la clientèle.

Exemple de montant : **BH3PS066 CHR**

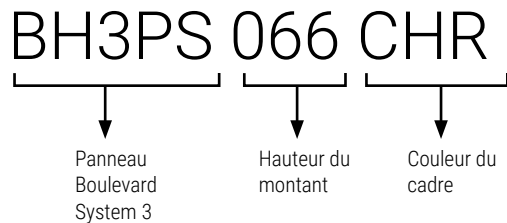

Comment utiliser le bon code

Précisez le montant Boulevard System 3 au moyen du code.

Précisez la couleur du cadre, par exemple CHR (gris foncé).

COMMANDES

Chaque commande doit comprendre

Commandes d'achat

Configuration montrant l'endroit où les images apparaissent sur les panneaux.

Un tableau de prix complet montrant l'emplacement des images sur chaque panneau concerné.

La maquette présentée doit répondre aux exigences suivantes.

REMARQUE : L'approbation des caractéristiques de la maquette finale doit être donnée avant que la commande ne puisse être traitée.

Dispositifs de transfert

Envoyez par courriel (jusqu'à 10 Mo) à votre représentant du service à la clientèle chez Global Contract.

Envoyez par messagerie votre CD/DVD/clé USB à votre représentant du service à la clientèle chez Global Contract.

Détails des maquettes

- Les maquettes sans photo doivent être de type vectoriel et sauvegardées dans le format Adobe Illustrator (.ai) ou EPS (.eps).
- Une maquette en mode point ou photo doit présenter une résolution d'au moins 100 ppp à la taille réelle du panneau afin qu'on puisse l'imprimer.
- Nous acceptons les fichiers Adobe CS5.
- Tous les fichiers liés doivent être compris ou intégrés.
- S'assurer que tous les fichiers PSD conservent leur qualité optimale.

- Toutes les polices doivent être converties en contours.
- Ne pas convertir au format CMYK. Laissez toutes les images dans le format RGB si possible.
- Aucun fichier Word, PowerPoint, Publisher ou autre de Microsoft ne peut être utilisé.
- Inclure un fichier .pdf ou .jpg à titre de référence au moment d'envoyer les fichiers d'origine dans le format Photoshop ou Illustrator.

Agencement des couleurs

Une couleur de référence Pantone doit être fournie. Autrement, nous ne pourrions accepter la responsabilité en ce qui concerne la précision des couleurs.

Lorsqu'il est impossible d'obtenir les couleurs Pantone, nous ferons tout en notre possible pour répondre à vos exigences.

Clarté de l'image

Nous vous aviserons si l'image choisie ne convient pas à la taille de l'élément demandé.

REMARQUE :

Nous nous réservons le droit de suspendre une commande si on constate que les fichiers sont incomplets ou lorsque les documents n'ont pas été sauvegardés correctement. Les

polices ne sont pas converties en courbes. Autrement le travail semble être acceptable sur le plan commercial.

Fond perdu de l'image :

Pour faciliter son positionnement sur le panneau. Le prolongement de l'image au-delà de la zone visible finie du panneau (fond perdu) est nécessaire.

Les panneaux Boulevard doivent présenter un fond perdu de 5" sur tous les côtés.

Exemple de résolution de l'image :

La résolution minimale requise pour un panneau Boulevard mesurant 36 po de largeur sur 24 po de hauteur est d'au moins 100 ppp.

La résolution requise pour un panneau Boulevard mesurant 36 po de largeur sur 24 po de hauteur est de 300 ppp (qualité supérieure).

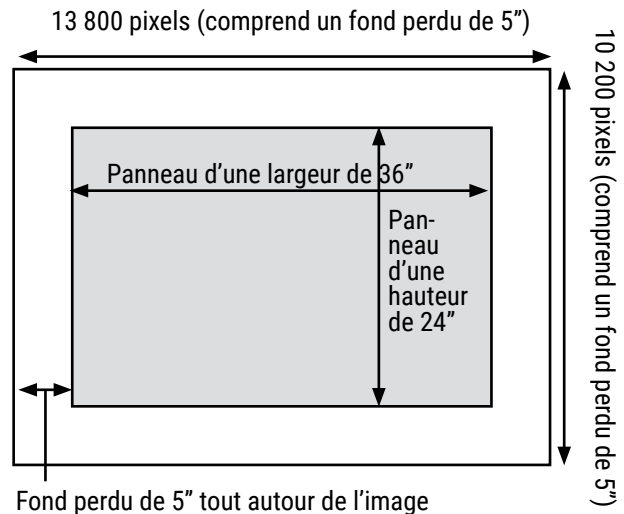
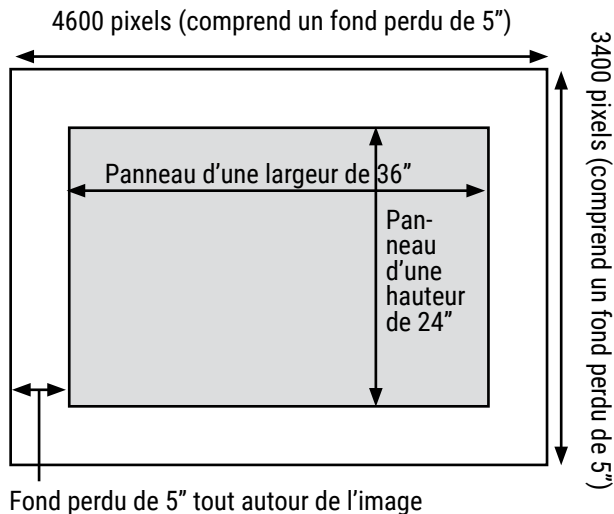

Prix, frais de montage initial par image : 256 \$ net

Carreaux Boulevard System 3

Cette liste s'applique aux panneaux suivants :
BP3FT
BP3ET



PANNEAU LARGEUR	HAUTEUR 8"	PRIX DE LISTE 16"
24"	144	211
30"	173	248
36"	197	286
42"	227	324
48"	248	364
54"	279	408
60"	303	446
66"	324	476
72"	353	513

Section inférieure de panneau de passage Boulevard System 3

Cette liste s'applique aux panneaux suivants :
BPX3PT
BPX3PV

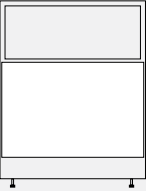

PANNEAU LARGEUR	PRIX DE LISTE 28"
24"	303
30"	353
36"	408
42"	469
48"	520
54"	574
60"	626
66"	680
72"	731

Panneau monolithiques Boulevard System 3

Cette liste s'applique aux panneaux suivants :
BPX3MA
BPX3MV

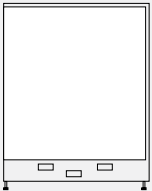

PANNEAU LARGEUR	HAUTEUR 34"	PRIX DE LISTE		
		42"	50"	66"
24"	303	370	431	567
30"	353	431	513	661
36"	408	499	589	770
42"	469	567	656	874
48"	520	633	754	972
54"	574	699	823	1079
60"	626	770	905	1175
66"	680			
72"	731			

Remarque : Les prix indiqués s'ajoutent au prix du panneau. Veuillez les ajouter au prix de liste du panneau correspondant au graphique.

BPX3MA • Panneau acoustique monolithique

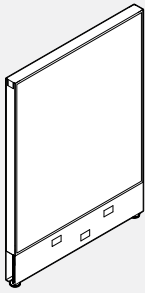

- Assure la confidentialité sur les plans visuel et acoustique.
- Cloison centrale au-dessus de la canalisation et recouvrant chaque côté au moyen d'un panneau minéral absorbant de 1 1/8".
- Cote acoustique de 0,70 NRC et 25 STC.
- Doit spécifier un cavalier en maille BE8JM19 aux coins à 90 degrés.
- OPT* = Laminé ou panneau blanc.
- L'option sans alvéoles défonçables pour la canalisation est offerte sans frais additionnels. Veuillez choisir l'option des canalisations intérieures et extérieures.

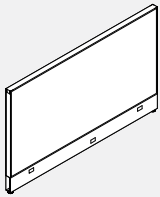

72" de largeur

PRODUIT CODE	PRIX			TAILLE/ POUCES			POIDS LB	VOLUME PP ³
	GR1	GR2	OPT*	H	L	P		
BPX3MA3418	371	392	415	34	18	2.61	11	1.337
BPX3MA3424	411	433	455	34	24	2.61	12	1.738
BPX3MA3430	452	475	495	34	30	2.61	13	2.139
BPX3MA3436	491	537	580	34	36	2.61	15	2.540
BPX3MA3442	537	578	623	34	42	2.61	16	2.941
BPX3MA3448	577	619	661	34	48	2.61	18	3.342
BPX3MA3454	621	660	709	34	54	2.61	20	3.743
BPX3MA3460	658	699	747	34	60	2.61	22	4.144
BPX3MA3466	697	757	823	34	66	2.61	26	4.612
BPX3MA3472	737	796	-	34	72	2.61	30	5.080
BPX3MA4218	398	426	456	42	18	2.61	12	1.782
BPX3MA4224	442	472	501	42	24	2.61	13	2.317
BPX3MA4230	485	514	544	42	30	2.61	15	2.852
BPX3MA4236	527	584	645	42	36	2.61	17	3.387
BPX3MA4242	574	630	691	42	42	2.61	19	3.921
BPX3MA4248	619	676	736	42	48	2.61	21	4.456
BPX3MA4254	660	720	780	42	54	2.61	23	4.991
BPX3MA4260	701	759	820	42	60	2.61	25	5.525
BPX3MA4266	774	888	1012	42	66	2.61	29	6.148
BPX3MA4272	840	956	-	42	72	2.61	34	6.770
BPX3MA5018	512	552	600	50	18	2.61	13	2.106
BPX3MA5024	565	607	653	50	24	2.61	15	2.738
BPX3MA5030	621	660	709	50	30	2.61	17	3.370
BPX3MA5036	671	755	849	50	36	2.61	20	4.002
BPX3MA5042	724	811	901	50	42	2.61	23	4.634
BPX3MA5048	779	863	955	50	48	2.61	24	5.266
BPX3MA5054	830	916	1006	50	54	2.61	25	5.898
BPX3MA5060	885	970	1062	50	60	2.61	27	6.530
BPX3MA5066	958	1073	1198	50	66	2.61	33	7.265
BPX3MA5072	1029	1146	-	50	72	2.61	40	8.000
BPX3MA5418	535	575	621	54	18	2.61	14	2.406
BPX3MA5424	586	629	673	54	24	2.61	16	3.181
BPX3MA5430	643	686	727	54	30	2.61	19	3.907
BPX3MA5436	694	780	870	54	36	2.61	22	4.602
BPX3MA5442	751	835	928	54	42	2.61	25	5.306
BPX3MA5448	804	888	982	54	48	2.61	26	5.966
BPX3MA5454	857	942	1034	54	54	2.61	27	7.287
BPX3MA5460	913	997	1089	54	60	2.61	30	7.539
BPX3MA6618	596	668	745	66	18	2.61	14	2.755
BPX3MA6624	656	725	802	66	24	2.61	17	3.581
BPX3MA6630	711	780	854	66	30	2.61	20	4.407
BPX3MA6636	766	882	1000	66	36	2.61	24	5.234
BPX3MA6642	826	938	1061	66	42	2.61	26	6.060
BPX3MA6648	883	996	1117	66	48	2.61	28	6.887
BPX3MA6654	937	1052	1171	66	54	2.61	30	7.713
BPX3MA6660	996	1108	1231	66	60	2.61	32	8.539

BPX3MAH • Panneau de corridor acoustique monolithique

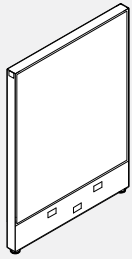

- Assure la confidentialité sur les plans visuel et acoustique.

- Cloison centrale au-dessus de la canalisation et recouvrant chaque côté au moyen d'un panneau minéral absorbant de 1 1/8".
- Un côté est doté d'un chemin de câbles à la base, l'autre côté est entièrement recouvert de tissu.
- Cote acoustique de 0,70 NRC et 25 STC.
- OPT* = Laminé ou panneau blanc.
- L'option sans alvéoles défonçables pour la canalisation est offerte sans frais additionnels. Veuillez choisir l'option des canalisations intérieures et extérieures.
- Il faut spécifier un cavalier en maille BE8JM19 aux coins à 90 degrés.

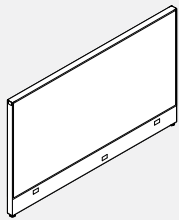
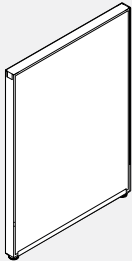

72" de largeur

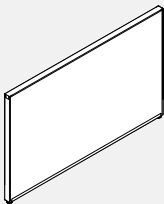

PRODUIT CODE	PRIX			TAILLE/ POUCES			POIDS LB	VOLUME PP ³
	GR1	GR2	OPT*	H	L	P		
BPX3MAH3418	371	392	415	34	18	2.61	11	1.34
BPX3MAH3424	411	433	455	34	24	2.61	12	1.74
BPX3MAH3430	452	475	495	34	30	2.61	13	2.14
BPX3MAH3436	491	537	580	34	36	2.61	15	2.54
BPX3MAH3442	537	578	623	34	42	2.61	16	2.94
BPX3MAH3448	577	619	661	34	48	2.61	18	3.34
BPX3MAH3454	621	660	709	34	54	2.61	20	3.74
BPX3MAH3460	658	699	747	34	60	2.61	22	4.14
BPX3MAH3466	697	757	823	34	66	2.61	26	4.61
BPX3MAH3472	737	796	-	34	72	2.61	30	5.08
BPX3MAH4218	398	426	456	42	18	2.61	12	1.78
BPX3MAH4224	442	472	501	42	24	2.61	13	2.32
BPX3MAH4230	485	514	544	42	30	2.61	15	2.85
BPX3MAH4236	527	584	645	42	36	2.61	17	3.39
BPX3MAH4242	574	630	691	42	42	2.61	19	3.92
BPX3MAH4248	619	676	736	42	48	2.61	21	4.46
BPX3MAH4254	660	720	780	42	54	2.61	23	4.99
BPX3MAH4260	701	759	820	42	60	2.61	25	5.53
BPX3MAH4266	774	888	1012	42	66	2.61	29	6.15
BPX3MAH4272	840	956	-	42	72	2.61	34	6.77
BPX3MAH5018	512	552	600	50	18	2.61	13	2.11
BPX3MAH5024	565	607	653	50	24	2.61	15	2.74
BPX3MAH5030	621	660	709	50	30	2.61	17	3.37
BPX3MAH5036	671	755	849	50	36	2.61	20	4.00
BPX3MAH5042	724	811	901	50	42	2.61	23	4.63
BPX3MAH5048	779	863	955	50	48	2.61	24	5.27
BPX3MAH5054	830	916	1006	50	54	2.61	25	5.90
BPX3MAH5060	885	970	1062	50	60	2.61	27	6.53
BPX3MAH5066	958	1073	1198	50	66	2.61	33	7.27
BPX3MAH5072	1029	1146	-	50	72	2.61	40	8.00
BPX3MAH5418	535	575	621	54	18	2.61	14	2.41
BPX3MAH5424	586	629	673	54	24	2.61	16	3.18
BPX3MAH5430	643	686	727	54	30	2.61	19	3.91
BPX3MAH5436	694	780	870	54	36	2.61	22	4.60
BPX3MAH5442	751	835	928	54	42	2.61	25	5.31
BPX3MAH5448	804	888	982	54	48	2.61	26	5.97
BPX3MAH5454	857	942	1034	54	54	2.61	27	7.29
BPX3MAH5460	913	997	1089	54	60	2.61	30	7.54
BPX3MAH6618	596	668	745	66	18	2.61	14	2.76
BPX3MAH6624	656	725	802	66	24	2.61	17	3.58
BPX3MAH6630	711	780	854	66	30	2.61	20	4.41
BPX3MAH6636	766	882	1000	66	36	2.61	24	5.23
BPX3MAH6642	826	938	1061	66	42	2.61	26	6.06
BPX3MAH6648	883	996	1117	66	48	2.61	28	6.89
BPX3MAH6654	937	1052	1171	66	54	2.61	30	7.71
BPX3MAH6660	996	1108	1231	66	60	2.61	32	8.54

BPX3MV • Panneau acoustique monolithique avec chemin de câbles vertical

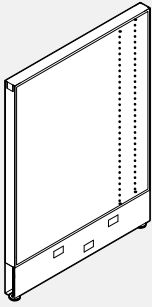

- Assure la confidentialité sur les plans visuel et acoustique en plus de permettre le passage des câbles verticaux du conjoint intégré à la canalisation inférieure à l'intérieur du panneau.
- Cloison centrale au-dessus de la canalisation et recouvrant chaque côté au moyen d'un panneau minéral absorbant de 1 1/8".
- Cote acoustique de 0,70 NRC et 25 STC.
- Comprend un chemin de câbles vertical intégré.
- OPT* = Laminé ou panneau blanc.
- L'option sans alvéoles défonçables pour la canalisation est offerte sans frais additionnels. Veuillez choisir l'option des canalisations intérieures et extérieures.

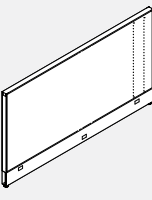

72" de largeur

PRODUIT CODE	PRIX			TAILLE/ POUCES			POIDS LB	VOLUME PP ³
	GR1	GR2	OPT*	H	L	P		
BPX3MV3430	486	509	534	34	30	2.61	15	2.139
BPX3MV3436	527	570	614	34	36	2.61	17	2.540
BPX3MV3442	569	610	656	34	42	2.61	18	2.941
BPX3MV3448	610	654	697	34	48	2.61	20	3.342
BPX3MV3454	654	694	741	34	54	2.61	22	3.743
BPX3MV3460	692	734	780	34	60	2.61	24	4.144
BPX3MV3466	783	842	907	34	66	2.61	29	4.612
BPX3MV3472	785	845	-	34	72	2.61	34	5.080
BPX3MV4230	535	562	591	42	30	2.61	17	2.852
BPX3MV4236	574	630	691	42	36	2.61	19	3.387
BPX3MV4242	622	680	740	42	42	2.61	21	3.921
BPX3MV4248	660	720	780	42	48	2.61	23	4.456
BPX3MV4254	707	762	824	42	54	2.61	25	4.991
BPX3MV4260	749	806	867	42	60	2.61	27	5.525
BPX3MV4266	827	943	1066	42	66	2.61	32	6.148
BPX3MV4272	898	1017	-	42	72	2.61	38	6.770
BPX3MV5030	672	715	759	50	30	2.61	19	3.370
BPX3MV5036	727	814	907	50	36	2.61	22	4.002
BPX3MV5042	780	864	956	50	42	2.61	25	4.634
BPX3MV5048	835	920	1012	50	48	2.61	26	5.266
BPX3MV5054	886	971	1063	50	54	2.61	27	5.898
BPX3MV5060	942	1027	1119	50	60	2.61	29	6.530
BPX3MV5066	1026	1142	1265	50	66	2.61	35	7.265
BPX3MV5072	1108	1225	-	50	72	2.61	40	8.000
BPX3MV5430	701	746	790	54	30	2.61	19	3.907
BPX3MV5436	758	843	935	54	36	2.61	22	4.602
BPX3MV5442	812	895	987	54	42	2.61	25	5.306
BPX3MV5448	867	952	1043	54	48	2.61	26	5.966
BPX3MV5454	920	1003	1095	54	54	2.61	27	7.287
BPX3MV5460	975	1061	1153	54	60	2.61	30	7.539
BPX3MV6630	791	863	937	66	30	2.61	22	4.407
BPX3MV6636	845	958	1079	66	36	2.61	26	5.234
BPX3MV6642	905	1018	1139	66	42	2.61	28	6.060
BPX3MV6648	960	1073	1196	66	48	2.61	30	6.887
BPX3MV6654	1017	1129	1250	66	54	2.61	32	7.713
BPX3MV6660	1073	1187	1306	66	60	2.61	34	8.539

BPX3MG • Panneau vitré monolithique

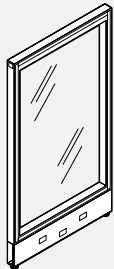

- Le vitrage pleine hauteur assure la visibilité.
- Le vitrage est remplaçable sur place. Norme en matière de verre transparent trempé.
- Vitrage standard sur un côté.
- L'option sans alvéoles défonçables pour la canalisation est offerte sans frais additionnels. Veuillez choisir l'option des canalisations intérieures et extérieures.

PRODUIT CODE	PRIX		TAILLE/ POUCES			POIDS LB	VOLUME PP ³
	CLR	FRST	H	L	P		
BPX3MG5024	898	1080	50	24	2.61	25	2.738
BPX3MG5030	1142	1369	50	30	2.61	29	3.370
BPX3MG5036	1209	1450	50	36	2.61	33	4.002
BPX3MG5042	1276	1533	50	42	2.61	36	4.634
BPX3MG5048	1344	1611	50	48	2.61	41	5.266
BPX3MG5424	958	1148	54	24	2.61	29	3.138
BPX3MG5430	1160	1394	54	30	2.61	34	3.807
BPX3MG5436	1236	1483	54	36	2.61	38	4.602
BPX3MG5442	1310	1573	54	42	2.61	43	5.334
BPX3MG5448	1383	1661	54	48	2.61	48	6.066
BPX3MG6624	1121	1345	66	24	2.61	33	3.581
BPX3MG6630	1216	1460	66	30	2.61	39	4.407
BPX3MG6636	1318	1581	66	36	2.61	44	5.234
BPX3MG6642	1411	1694	66	42	2.61	49	6.060
BPX3MG6648	1506	1809	66	48	2.61	54	6.887

BPX3PT • Panneau de passage - Base de tissu

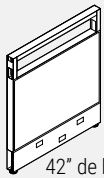

42" de hauteur

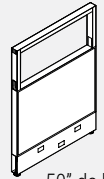

50" de hauteur

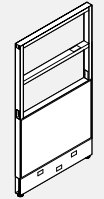

66" de hauteur

- L'ouverture permet de choisir une des hauteurs de bureau précédentes.
- Base de tissu solide mesurant jusqu'à 34".
- Ouverture unique de 8" au-dessus de 34" pour les panneaux d'une hauteur de 42".
- Ouverture unique de 16" au-dessus de 34" pour les panneaux d'une hauteur de 50".
- Deux ouvertures individuelles de 16" au-dessus de 34" pour les panneaux d'une hauteur de 66".
- Gestion des câbles horizontaux à une hauteur de 34".
- OPT* = Laminé ou panneau blanc.
- L'option sans alvéoles défonçables pour la canalisation est offerte sans frais additionnels. Veuillez choisir l'option des canalisations intérieures et / ou extérieures.

PRODUIT CODE	PRIX			TAILLE/ POUCES			POIDS LB	VOLUME PP ³
	GR 1	GR 2	OPT*	H	L	P		
BPX3PT4218	380	409	441	42	18	2.61	14	1.689
BPX3PT4224	431	457	488	42	24	2.61	16	2.233
BPX3PT4230	476	505	537	42	30	2.61	17	2.792
BPX3PT4236	520	548	580	42	36	2.61	19	3.351
BPX3PT4242	567	593	626	42	42	2.61	21	3.908
BPX3PT4248	614	644	676	42	48	2.61	23	4.466
BPX3PT4254	659	689	721	42	54	2.61	26	5.025
BPX3PT4260	705	733	763	42	60	2.61	27	5.592
BPX3PT4266	752	812	877	42	66	2.61	32	6.148
BPX3PT4272	801	860	-	42	72	2.61	38	6.700
BPX3PT5018	380	409	441	50	18	2.61	15	2.106
BPX3PT5024	431	457	488	50	24	2.61	17	2.738
BPX3PT5030	476	505	537	50	30	2.61	18	3.370
BPX3PT5036	520	548	580	50	36	2.61	20	4.002
BPX3PT5042	567	593	626	50	42	2.61	22	4.634
BPX3PT5048	614	644	676	50	48	2.61	24	5.266
BPX3PT5054	659	689	721	50	54	2.61	27	5.898
BPX3PT5060	705	733	763	50	60	2.61	29	6.530
BPX3PT5066	752	812	877	50	66	2.61	34	7.265
BPX3PT5072	801	860	-	50	72	2.61	40	8.000
BPX3PT6618	475	505	536	66	18	2.61	19	2.755
BPX3PT6624	527	557	589	66	24	2.61	21	3.581
BPX3PT6630	586	615	647	66	30	2.61	23	4.407
BPX3PT6636	638	668	697	66	36	2.61	25	5.234
BPX3PT6642	694	724	755	66	42	2.61	27	6.060
BPX3PT6648	754	784	814	66	48	2.61	30	6.887
BPX3PT6654	805	835	865	66	54	2.61	33	7.713
BPX3PT6660	863	893	922	66	60	2.61	36	8.539

BPX3PTH • Panneau de passage avec chemin - Base de tissu

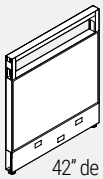

42" de hauteur

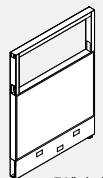
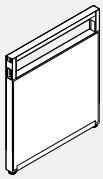

50" de hauteur

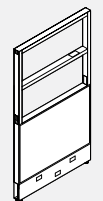
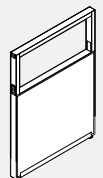

66" de hauteur

- L'ouverture permet de choisir une des hauteurs de bureau précédentes.
- Base de tissu solide mesurant jusqu'à 34".
- Ouverture unique de 8" au-dessus de 34" pour les panneaux d'une hauteur de 42".
- Ouverture unique de 16" au-dessus de 34" pour les panneaux d'une hauteur de 50".
- Deux ouvertures individuelles de 16" au-dessus de 34" pour les panneaux d'une hauteur de 66".
- Un côté est doté d'un chemin de câbles à la base, l'autre côté est entièrement recouvert de tissu.
- Gestion des câbles horizontaux à une hauteur de 34".
- Il faut spécifier un cavalier en maille BE8JM19 aux coins à 90 degrés.
- OPT* = Laminé ou panneau blanc.
- L'option sans alvéoles défonçables pour la canalisation est offerte sans frais additionnels. Veuillez choisir l'option des canalisations intérieures et extérieures.

PRODUIT CODE	PRIX			TAILLE/ POUCES			POIDS LB	VOLUME PP ³
	GR 1	GR 2	OPT*	H	L	P		
BPX3PTH4218	380	409	441	42	18	2.61	14	1.69
BPX3PTH4224	431	457	488	42	24	2.61	16	2.23
BPX3PTH4230	476	505	537	42	30	2.61	17	2.79
BPX3PTH4236	520	548	580	42	36	2.61	19	3.35
BPX3PTH4242	567	593	626	42	42	2.61	21	3.91
BPX3PTH4248	614	644	676	42	48	2.61	23	4.47
BPX3PTH4254	659	689	721	42	54	2.61	26	5.03
BPX3PTH4260	705	733	763	42	60	2.61	27	5.59
BPX3PTH4266	752	812	877	42	66	2.61	32	6.15
BPX3PTH4272	801	860	-	42	72	2.61	38	6.70
BPX3PTH5018	380	409	441	50	18	2.61	15	2.11
BPX3PTH5024	431	457	488	50	24	2.61	17	2.74
BPX3PTH5030	476	505	537	50	30	2.61	18	3.37
BPX3PTH5036	520	548	580	50	36	2.61	20	4.00
BPX3PTH5042	567	593	626	50	42	2.61	22	4.63
BPX3PTH5048	614	644	676	50	48	2.61	24	5.27
BPX3PTH5054	659	689	721	50	54	2.61	27	5.90
BPX3PTH5060	705	733	763	50	60	2.61	29	6.53
BPX3PTH5066	752	812	877	50	66	2.61	34	7.27
BPX3PTH5072	801	860	-	50	72	2.61	40	8.00
BPX3PTH6618	475	505	536	66	18	2.61	19	2.76
BPX3PTH6624	527	557	589	66	24	2.61	21	3.58
BPX3PTH6630	586	615	647	66	30	2.61	23	4.41
BPX3PTH6636	638	668	697	66	36	2.61	25	5.23
BPX3PTH6642	694	724	755	66	42	2.61	27	6.06
BPX3PTH6648	754	784	814	66	48	2.61	30	6.89
BPX3PTH6654	805	835	865	66	54	2.61	33	7.71
BPX3PTH6660	863	893	922	66	60	2.61	36	8.54

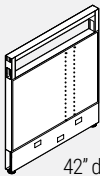
BPX3PV • Panneau de passage avec chemin de câbles vertical

42" de hauteur

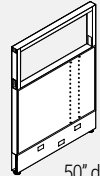

50" de hauteur

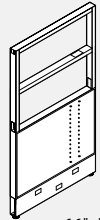

66" de hauteur

- L'ouverture permet de choisir une des hauteurs de bureau précédentes. Le chemin de câbles vertical permet le passage des câbles entre le conduit intégré et la canalisation inférieure à l'intérieur du panneau.

- Base de tissu solide mesurant jusqu'à 34".
- Ouverture unique de 8" au-dessus de 34" pour les panneaux d'une hauteur de 42".
- Ouverture unique de 16" au-dessus de 34" pour les panneaux d'une hauteur de 50".
- Deux ouvertures individuelles de 16" au-dessus de 34" pour les panneaux d'une hauteur de 66".
- Comprend un chemin de câbles vertical intégré.
- Gestion des câbles horizontaux à une hauteur de 34".
- OPT* = Laminé ou panneau blanc.
- L'option sans alvéoles défonçables pour la canalisation est offerte sans frais additionnels. Veuillez choisir l'option de canalisations intérieures et/ou extérieures.

PRODUIT CODE	PRIX			TAILLE/ POUCES			POIDS LB	VOLUME PF
	GR 1	GR 2	OPT*	H	L	P		
BPX3PV4230	520	548	580	42	30	2.61	19	2.792
BPX3PV4236	567	593	626	42	36	2.61	21	3.351
BPX3PV4242	614	644	676	42	42	2.61	23	3.908
BPX3PV4248	659	689	721	42	48	2.61	23	4.466
BPX3PV4254	705	733	763	42	54	2.61	28	5.025
BPX3PV4260	755	784	816	42	60	2.61	30	5.592
BPX3PV4266	792	852	917	42	66	2.61	36	6.148
BPX3PV4272	830	891	-	42	72	2.61	42	6.700
BPX3PV5030	520	548	580	50	30	2.61	20	3.370
BPX3PV5036	567	593	626	50	36	2.61	22	4.002
BPX3PV5042	614	644	676	50	42	2.61	24	4.634
BPX3PV5048	659	689	721	50	48	2.61	26	5.266
BPX3PV5054	705	733	763	50	54	2.61	29	5.898
BPX3PV5060	755	784	816	50	60	2.61	31	6.530
BPX3PV5066	792	852	917	50	66	2.61	37	7.265
BPX3PV5072	830	891	-	50	72	2.61	44	8.000
BPX3PV6630	630	659	691	66	30	2.61	25	4.407
BPX3PV6636	688	718	748	66	36	2.61	27	5.234
BPX3PV6642	741	773	801	66	42	2.61	29	6.060
BPX3PV6648	797	827	857	66	48	2.61	32	6.887
BPX3PV6654	852	883	913	66	54	2.61	35	7.713
BPX3PV6660	908	937	969	66	60	2.61	38	8.539

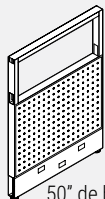
BPX3PF • Panneau de passage - Base à circulation d'air

50" de hauteur

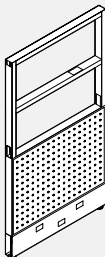

66" de hauteur

- Permet à l'air de circuler librement au bas du panneau.
- Base de métal perforée à paroi double jusqu'à 34".
- Ouverture unique de 16" au-dessus de 34" pour les panneaux d'une hauteur de 50".
- Deux ouvertures individuelles de 16" au-dessus de 34" pour les panneaux d'une hauteur de 66".
- Gestion des câbles horizontaux à une hauteur de 34".
- L'option sans alvéoles défonçables pour la canalisation est offerte sans frais additionnels. Veuillez choisir l'option des canalisations intérieures et / ou extérieures.

PRODUIT CODE	PRIX			TAILLE/ POUCES			POIDS LB	VOLUME PF
	GR 1	GR 2	OPT*	H	L	P		
BPX3PF5018	536	567	593	50	18	2.61	17	2.106
BPX3PF5024	605	635	661	50	24	2.61	18	2.738
BPX3PF5030	673	703	729	50	30	2.61	20	3.370
BPX3PF5036	749	779	805	50	36	2.61	22	4.002
BPX3PF5042	824	854	880	50	42	2.61	23	4.634
BPX3PF5048	895	925	951	50	48	2.61	26	5.266
BPX3PF5054	969	999	1025	50	54	2.61	28	5.898
BPX3PF5060	1038	1068	1094	50	60	2.61	31	6.530
BPX3PF6618	625	655	681	66	18	2.61	21	2.755
BPX3PF6624	705	735	761	66	24	2.61	23	3.581
BPX3PF6630	791	821	847	66	30	2.61	25	4.407
BPX3PF6636	874	904	930	66	36	2.61	27	5.234
BPX3PF6642	960	990	1016	66	42	2.61	29	6.060
BPX3PF6648	1045	1075	1101	66	48	2.61	32	6.887
BPX3PF6654	1129	1159	1185	66	54	2.61	35	7.713
BPX3PF6660	1212	1242	1268	66	60	2.61	37	8.539

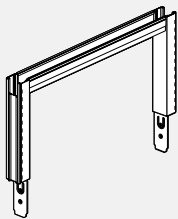
BPX3OP • Cadre de panneau de recouvrement

- Se fixe au haut de tout panneau Boulevard System 3 afin de créer un mur reliant le plancher au plafond.
- Il est possible de fixer n'importe quel carreau d'un côté ou de l'autre pour fermer le cadre.
- Deux montants verticaux avec fente à une ou l'autre des extrémités glissent à l'intérieur des extrusions verticales dans le panneau de base.
- Expédié sans les garnitures horizontales et verticales. La garniture horizontale du panneau de base sera utilisée.
- Les ouvertures dans les canaux horizontaux permettent d'insérer le câble vertical entre le conduit intégré et derrière les carreaux du couvercle.
- Le panneau de recouvrement Boulevard System 3 n'est pas compatible avec les panneaux Boulevard 1.
- La capacité d'accrochage ne doivent pas dépasser 66 po de hauteur ou être associées à des carreaux de verre.

PRODUIT CODE	PRIX			TAILLE/ POUCES			POIDS LB	VOLUME PF
	GR 1	GR 2	OPT*	H	L	P		
BPX3OP0818	93	93	93	8	18	2.61	3	0.383
BPX3OP0824	102	102	102	8	24	2.61	4	0.438
BPX3OP0830	109	109	109	8	30	2.61	4	0.656
BPX3OP0836	117	117	117	8	36	2.61	4	0.712
BPX3OP0842	131	131	131	8	42	2.61	5	0.875
BPX3OP0848	138	138	138	8	48	2.61	5	0.930
BPX3OP0854	146	146	146	8	54	2.61	6	1.040
BPX3OP0860	156	156	156	8	60	2.61	6	1.204
BPX3OP0866	173	173	173	8	66	2.61	7	1.310
BPX3OP0872	192	192	192	8	72	2.61	8	1.420
BPX3OP1618	93	93	93	16	18	2.61	4	0.638
BPX3OP1624	102	102	102	16	24	2.61	5	0.730
BPX3OP1630	109	109	109	16	30	2.61	5	1.094
BPX3OP1636	117	117	117	16	36	2.61	5	1.186
BPX3OP1642	131	131	131	16	42	2.61	6	1.459
BPX3OP1648	138	138	138	16	48	2.61	6	1.550
BPX3OP1654	146	146	146	16	54	2.61	7	1.733
BPX3OP1660	156	156	156	16	60	2.61	7	2.006
BPX3OP1666	173	173	173	16	66	2.61	9	2.165
BPX3OP1672	192	192	192	16	72	2.61	10	2.370

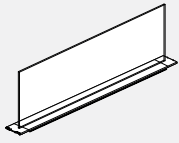
BP3PBEG • Ensemble intégré verre et garniture supérieure

- Le kit de verre intégré et de garniture supérieure se fixe sur le dessus des panneaux pour ajouter de l'intimité ou diviser l'espace.
- Le kit de garniture supérieure en verre intégré se compose du canal en aluminium extrudé, des couvercles d'extrémité de canal moulés sous pression, de la cloison en verre, du joint et du matériel nécessaire pour fixer la garniture au canal horizontal du panneau.
- Préciser un fini métallique peint de série.
- Verre trempé transparent de série.

PRODUIT CODE	PRIX CLR	FRST	TAILLE/ POUCES			POIDS LB	VOLUME PF
			H	L	P		
BP3PBEG0824	129	213	8	24	2.61	9.42	0.29
BP3PBEG0830	137	220	8	30	2.61	11.79	0.36
BP3PBEG0836	144	229	8	36	2.61	14.15	0.44
BP3PBEG0842	152	237	8	42	2.61	16.52	0.51
BP3PBEG0848	168	262	8	48	2.61	18.88	0.58
BP3PBEG0854	186	291	8	54	2.61	19.52	0.65
BP3PBEG0860	204	320	8	60	2.61	20.58	0.73
BP3PBEG0866	221	350	8	66	2.61	21.55	0.80
BP3PBEG0872	245	385	8	72	2.61	23.62	0.87
BP3PBEG1624	134	218	16	24	2.61	9.89	0.58
BP3PBEG1630	165	264	16	30	2.61	12.38	0.73
BP3PBEG1636	184	311	16	36	2.61	14.86	0.87
BP3PBEG1642	210	357	16	42	2.61	17.35	1.02
BP3PBEG1648	236	404	16	48	2.61	19.82	1.16
BP3PBEG1654	261	425	16	54	2.61	21.25	1.31
BP3PBEG1660	286	496	16	60	2.61	23.62	1.45
BP3PBEG1666	312	543	16	66	2.61	25.98	1.60
BP3PBEG1672	343	595	16	72	2.61	28.35	1.74

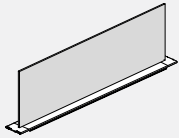
BP3PBEF • Ensemble intégré feutre PET et garniture supérieure

- Le feutre PET intégré et le kit de garniture supérieure se fixent sur le dessus des panneaux pour ajouter de l'intimité ou diviser l'espace.
- Le kit de garniture supérieure en feutre PET intégré se compose du canal en aluminium extrudé, des couvercles d'extrémité de canal moulés sous pression, de la cloison en feutre PET et du matériel nécessaire pour fixer la garniture au canal horizontal des panneaux.
- Préciser un fini métallique peint de série.
- Le feutre PET de 9 mm est punaisable. Préciser une teinte de série.

PRODUIT CODE	PRIX	FRST	TAILLE/ POUCES			POIDS LB	VOLUME PF
			H	L	P		
BP3PBEF0824	63		8	24	2.61	1.32	0.29
BP3PBEF0830	66		8	30	2.61	1.65	0.36
BP3PBEF0836	88		8	36	2.61	1.99	0.44
BP3PBEF0842	92		8	42	2.61	2.32	0.51
BP3PBEF0848	165		8	48	2.61	2.65	0.58
BP3PBEF0854	169		8	54	2.61	2.98	0.65
BP3PBEF0860	172		8	60	2.61	3.32	0.73
BP3PBEF0866	176		8	66	2.61	3.65	0.80
BP3PBEF0872	185		8	72	2.61	3.98	0.87
BP3PBEF1624	63		16	24	2.61	1.83	0.58
BP3PBEF1630	66		16	30	2.61	2.30	0.73
BP3PBEF1636	88		16	36	2.61	2.76	0.87
BP3PBEF1642	92		16	42	2.61	3.22	1.02
BP3PBEF1648	165		16	48	2.61	3.68	1.16
BP3PBEF1654	169		16	54	2.61	4.14	1.31
BP3PBEF1660	172		16	60	2.61	4.61	1.45
BP3PBEF1666	176		16	66	2.61	5.07	1.60
BP3PBEF1672	185		16	72	2.61	5.53	1.74

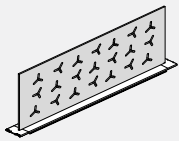
BP3PBEFP • Ensemble intégré feutre PET perforé et garniture supérieure

- Kit de feutre PET perforé intégré et de garniture supérieure se fixe sur le dessus des panneaux pour ajouter de l'intimité ou diviser l'espace.
- Le kit de garniture supérieure en feutre PET perforé intégré se compose du canal en aluminium extrudé, des couvercles d'extrémité de canal moulés sous pression, de la cloison en feutre PET perforé et du matériel nécessaire pour fixer la garniture au canal horizontal des panneaux.
- Préciser un fini métallique peint de série..
- Le feutre PET de 9 mm est punaisable. Préciser une teinte de série.

PRODUIT CODE	PRIX	FRST	TAILLE/ POUCES			POIDS LB	VOLUME PF
			H	L	P		
BP3PBEFP0824	126		8	24	2.61	1.32	0.29
BP3PBEFP0830	133		8	30	2.61	1.65	0.36
BP3PBEFP0836	175		8	36	2.61	1.99	0.44
BP3PBEFP0842	182		8	42	2.61	2.32	0.51
BP3PBEFP0848	330		8	48	2.61	2.65	0.58
BP3PBEFP0854	337		8	54	2.61	2.98	0.65
BP3PBEFP0860	345		8	60	2.61	3.32	0.73
BP3PBEFP0866	352		8	66	2.61	3.65	0.80
BP3PBEFP0872	371		8	72	2.61	3.98	0.87
BP3PBEFP1624	126		16	24	2.61	1.83	0.58
BP3PBEFP1630	133		16	30	2.61	2.30	0.73
BP3PBEFP1636	175		16	36	2.61	2.76	0.87
BP3PBEFP1642	182		16	42	2.61	3.22	1.02
BP3PBEFP1648	330		16	48	2.61	3.68	1.16
BP3PBEFP1654	337		16	54	2.61	4.14	1.31
BP3PBEFP1660	345		16	60	2.61	4.61	1.45
BP3PBEFP1666	352		16	66	2.61	5.07	1.60
BP3PBEFP1672	371		16	72	2.61	5.53	1.74

BP3DS • Panneau de porte pleine

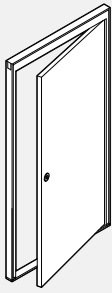

- Cadre d'aluminium avec porte laminée à haute pression.
- Porte avec centre creux d'une épaisseur de 1 3/8".
- Dimensions réelles de la porte :
79.9" sur 32 1/2" dans un cadre de 82" sur 36"
79.9" sur 38 1/2" dans un cadre de 82" sur 42"
- Le panneau de porte d'une largeur de 42" permet l'accès aux fauteuils roulants.
- Ce panneau ne peut être suspendu.
- Ouverture sur 180 degrés.
- Préciser si on doit installer un bouton de porte (DL01) ou un levier de porte (DL02).
- Verrou standard.
- Il est possible de modifier la manualité sur place.
- Veuillez préciser si la porte est fixée à droite (R) ou à gauche (L).
- Comprend un conduit intégré horizontal.

PRODUIT CODE	PRIX HP	TAILLE/ POUCES			POIDS LB	VOLUME PP ³
		H	L	P		
BP3DS8236R	2331	82	36	2.61	61	6.465
BP3DS8242R	2539	82	42	2.61	68	7.486
BP3DS8236L	2331	82	36	2.61	61	6.465
BP3DS8242L	2539	82	42	2.61	68	7.486

Sens de suspension de la porte

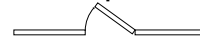

Côté droit illustré

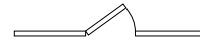

Côté gauche illustré

Poignées de porte en option

- Bouton de porte - DL01
- Verrou standard.
-
- Levier de porte - DL02 (par défaut)
- Verrou standard.
- Le levier est conforme à tous les codes pour norme accessibilité.



BP3DH • Panneau de porte à demi vitrée

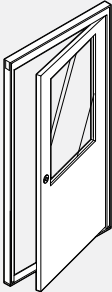

- Cadre d'aluminium avec porte et fenêtre laminées à haute pression.
- Porte avec centre creux d'une épaisseur de 1 3/8".
- Dimensions réelles de la porte :
79.9" sur 32 1/2" dans un cadre de 82" sur 36"
79.9" sur 38 1/2" dans un cadre de 82" sur 42"
- Le panneau de porte d'une largeur de 42" permet l'accès aux fauteuils roulants.
- Ce panneau ne peut être suspendu.
- Ouverture sur 180 degrés.
- Préciser si on doit installer un bouton de porte (DL01) ou un levier de porte (DL02).
- Verrou standard.
- Il est possible de modifier la manualité sur place.
- Veuillez préciser si la porte est fixée à droite (R) ou à gauche (L).
- Pour le verre trempé, inscrire les lettres « TG » à la fin du code de produit et ajouter un supplément de 149 \$ pour les portes d'une largeur de 36" et de 189 \$ pour les portes d'une largeur de 42".
- Comprend un conduit intégré horizontal.

PRODUIT CODE	PRIX HP	TAILLE/ POUCES			POIDS LB	VOLUME PP ³
		H	L	P		
BP3DH8236R	2891	82	36	2.61	53	6.465
BP3DH8242R	3160	82	42	2.61	59	7.486
BP3DH8236L	2891	82	36	2.61	53	6.465
BP3DH8242L	3160	82	42	2.61	59	7.486

Sens de suspension de la porte

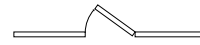

Côté droit illustré

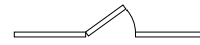

Côté gauche illustré

Poignées de porte en option

- Bouton de porte - DL01
- Verrou standard.
-
- Levier de porte - DL02 (par défaut)
- Verrou standard.
- Le levier est conforme à tous les codes pour norme accessibilité.



BP3DG • Panneau de porte entièrement vitrée

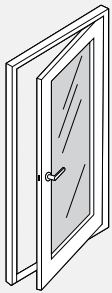

- Cadre d'aluminium avec porte et fenêtre laminées à haute pression.
- Porte avec centre creux d'une épaisseur de 1 3/8".
- Dimensions réelles de la porte :
79.9" sur 32 1/2" dans un cadre de 82" sur 36"
79.9" sur 38 1/2" dans un cadre de 82" sur 42"
- Le panneau de porte d'une largeur de 42" permet l'accès aux fauteuils roulants.
- Ce panneau ne peut être suspendu.
- Ouverture sur 180 degrés.
- Préciser si on doit installer un bouton de porte (DL01) ou un levier de porte (DL02).
- Verrou standard.
- Il est possible de modifier la manualité sur place.
- Veuillez préciser si la porte est fixée à droite (R) ou à gauche (L).
- Pour le verre trempé, inscrire les lettres « TG » à la fin du code de produit et ajouter un supplément de 302 \$ pour les portes d'une largeur de 36" et de 376 \$ pour les portes d'une largeur de 42".
- Comprend un conduit intégré horizontal.
- Le cadre laminé présente une épaisseur de 5" sur les côtés et de 4" au niveau des parties supérieure et inférieure.

PRODUIT CODE	PRIX HP	TAILLE/ POUCES			POIDS LB	VOLUME PP ³
		H	L	P		
BP3DG8236R	3324	82	36	2.61	53	6.465
BP3DG8242R	3637	82	42	2.61	59	7.486
BP3DG8236L	3324	82	36	2.61	53	6.465
BP3DG8242L	3637	82	42	2.61	59	7.486

Sens de suspension de la porte

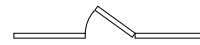

Côté droit illustré



Côté gauche illustré

Poignées de porte en option

- Bouton de porte - DL01
- Verrou standard.
-
- Levier de porte - DL02 (par défaut)
- Verrou standard.
- Le levier est conforme à tous les codes pour norme accessibilité.

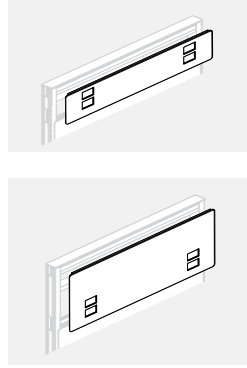

BPX3NET • Carreau de face amovible - Ensemble de carreaux électriques

- Se fixe à une ouverture de 8" ou 16" dans un panneau de passage.

- Carreau recouvert de tissu avec alvéole défonçable pour câbles d'alimentation et de données. (Obturbateurs de données/communication non compris)
- Les carreaux d'une largeur de 24" présentent une ouverture pour prise double et une ouverture pour câbles de données/communication. Les carreaux d'une largeur de 30" et plus présentent deux ouvertures pour prise double et deux ouvertures pour câbles de données/communication.
- Facilement interchangeable sur place.
- Donne accès aux câbles électriques et de données à l'endroit requis.
- Veuillez commander la trousse électrique pour carreau séparément.
- Les prises doubles et les couvercles doivent être commandés séparément.
- Pour obtenir des prises de courant des deux côtés du panneau, veuillez commander deux carreaux électriques par panneau. Pour obtenir des prises de courant d'un seul côté, veuillez commander un carreau électrique et un carreau de tissu pour le côté opposé.
- OPT* = Laminé ou panneau blanc.
- S'utilise sur les panneaux fabriqués après le 1er novembre 2014.

PRODUIT CODE	PRIX			TAILLE/ POUCES			POIDS LB	VOLUME PP ³
	GR1	GR2	OPT*	H	L	P		
BPX3NET0824	197	210	225	8	24	0.125	2.0	0.170
BPX3NET0830	221	236	249	8	30	0.125	2.5	0.200
BPX3NET0836	247	262	276	8	36	0.125	2.5	0.250
BPX3NET0842	259	270	284	8	42	0.125	2.5	0.292
BPX3NET0848	263	276	291	8	48	0.125	3.0	0.333
BPX3NET0854	274	286	303	8	54	0.125	3.0	0.375
BPX3NET0860	280	295	309	8	60	0.125	4.5	0.417
BPX3NET0866	312	371	435	8	66	0.125	4.7	0.475
BPX3NET0872	343	405	-	8	72	0.125	5.0	0.500
BPX3NET1624	197	210	225	16	24	0.125	2.5	3.400
BPX3NET1630	221	236	249	16	30	0.125	3.0	0.416
BPX3NET1636	247	262	276	16	36	0.125	3.0	0.500
BPX3NET1642	259	270	284	16	42	0.125	3.0	0.583
BPX3NET1648	263	276	291	16	48	0.125	4.0	0.666
BPX3NET1654	274	286	303	16	54	0.125	4.0	0.750
BPX3NET1660	280	295	309	16	60	0.125	5.0	0.833
BPX3NET1666	312	371	435	16	66	0.125	5.5	0.911
BPX3NET1672	343	405	-	16	72	0.125	6.0	1.000

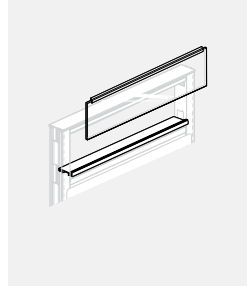
BP3GT • Carreau de face amovible - Vitré

- Se fixe à toute ouverture dans un panneau de passage.
- Le vitrage d'une hauteur de 8" ou 16" procure un accès visuel et favorise le passage de la lumière.
- Facilement interchangeable sur place.
- Commander un carreau vitré pour l'ouverture du panneau de la largeur correspondante.
- Verre trempé transparent standard.

PRODUIT CODE	PRIX		TAILLE/ POUCES			POIDS LB	VOLUME PP ³
	CLR	FRST	H	L	P		
BP3GT0818	103	124	8	18	2.61	2.3	0.146
BP3GT0824	115	138	8	24	2.61	3.1	0.165
BP3GT0830	127	151	8	30	2.61	3.9	0.200
BP3GT0836	148	178	8	36	2.61	4.7	0.250
BP3GT0842	173	208	8	42	2.61	5.5	0.292
BP3GT0848	200	238	8	48	2.61	6.3	0.333
BP3GT0854	225	270	8	54	2.61	7.1	0.375
BP3GT0860	249	301	8	60	2.61	7.8	0.417
BP3GT0866	276	331	8	66	2.61	8.6	0.460
BP3GT0872	301	363	8	72	2.61	9.4	0.500
BP3GT1618	109	131	16	18	2.61	4.3	0.292
BP3GT1624	125	149	16	24	2.61	5.8	0.333
BP3GT1630	144	172	16	30	2.61	7.2	0.416
BP3GT1636	174	210	16	36	2.61	8.7	0.500
BP3GT1642	204	245	16	42	2.61	10.2	0.583
BP3GT1648	235	280	16	48	2.61	11.6	0.666
BP3GT1654	264	317	16	54	2.61	13.1	0.750
BP3GT1660	295	352	16	60	2.61	14.6	0.833
BP3GT1666	324	372	16	66	2.61	16.0	0.911
BP3GT1672	352	406	16	72	2.61	17.5	1.000

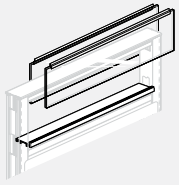
BP3DGT • Carreau de face amovible - Vitrage double

- Se fixe à toute ouverture dans un panneau de passage.
- Le vitrage d'une hauteur de 8" ou 16" procure un accès visuel et favorise le passage de la lumière.
- Facilement interchangeable sur place.
- Commander un carreau vitré double pour l'ouverture du panneau de la largeur correspondante.
- Verre trempé transparent standard.

PRODUIT CODE	PRIX		TAILLE/ POUCES			POIDS		VOLUME
	CLR	FRST	H	L	P	LB	PP	
BP3DGT0818	191	227	8	18	2.61	6.0	0.292	
BP3DGT0824	210	249	8	24	2.61	8.2	0.330	
BP3DGT0830	234	276	8	30	2.61	10.4	0.400	
BP3DGT0836	284	340	8	36	2.61	12.6	0.500	
BP3DGT0842	331	397	8	42	2.61	14.7	0.584	
BP3DGT0848	378	456	8	48	2.61	16.9	0.666	
BP3DGT0854	430	514	8	54	2.61	19.0	0.750	
BP3DGT0860	477	573	8	60	2.61	21.3	0.834	
BP3DGT0866	524	629	8	66	2.61	23.4	0.920	
BP3DGT0872	573	687	8	72	2.61	25.6	1.000	
BP3DGT1618	202	240	16	18	2.61	10.0	0.584	
BP3DGT1624	215	260	16	24	2.61	13.6	0.666	
BP3DGT1630	274	328	16	30	2.61	17.1	0.832	
BP3DGT1636	333	399	16	36	2.61	20.6	1.000	
BP3DGT1642	388	465	16	42	2.61	24.1	1.166	
BP3DGT1648	446	536	16	48	2.61	27.7	1.322	
BP3DGT1654	503	604	16	54	2.61	31.2	1.500	
BP3DGT1660	561	672	16	60	2.61	34.7	1.666	
BP3DGT1666	618	711	16	66	2.61	38.2	1.822	
BP3DGT1672	672	774	16	72	2.61	41.7	2.000	

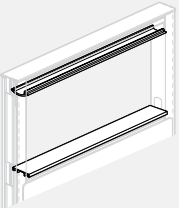
BP30T • Carreau de face amovible - Ensemble de passage ouvert

- Se fixe à toute ouverture dans un panneau de passage.
- Garnitures et coins internes compris afin de pratiquer une ouverture.
- Facilement interchangeable sur place.
- Préciser une trousse de passage pour ouverture de panneau de largeur correspondante.
- La trousse s'utilise pour les ouvertures de 8" et 16".
- Veuillez préciser la couleur du cadre du panneau.

PRODUIT CODE	PRIX	TAILLE/ POUCES			POIDS		VOLUME
		H	L	P	LB	PP	
BP30T1618	19	16	18	2.61	0.4	0.292	
BP30T1624	22	16	24	2.61	0.6	0.333	
BP30T1630	27	16	30	2.61	0.8	0.416	
BP30T1636	31	16	36	2.61	1.0	0.500	
BP30T1642	35	16	42	2.61	1.1	0.583	
BP30T1648	41	16	48	2.61	1.3	0.666	
BP30T1654	45	16	54	2.61	1.5	0.750	
BP30T1660	48	16	60	2.61	1.7	0.833	
BP30T1666	54	16	66	2.61	1.9	0.911	
BP30T1672	56	16	72	2.61	2.0	1.000	

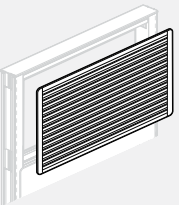
BP3AT • Carreau de face amovible - Accessoire

- Se fixe à toute ouverture dans un panneau de passage.
- Sert de support pour les accessoires.
- Facilement interchangeable sur place.
- Deux pinces pour carreau comprises.
- Préciser deux carreaux pour l'ouverture du panneau de la largeur correspondante. Il est possible de combiner les carreaux. Par exemple, un carreau de tissu d'un côté et un carreau d'accessoire du côté opposé du même panneau.
- Le carreau d'accessoire ne peut s'installer vis-à-vis un carreau électrique.

PRODUIT CODE	PRIX	TAILLE/ POUCES			POIDS		VOLUME
		H	L	P	LB	PP	
BP3AT0818	97	08	18	0.25	1.7	0.146	
BP3AT0824	115	08	24	0.25	2.3	0.167	
BP3AT0830	127	08	30	0.25	2.9	0.208	
BP3AT0836	149	08	36	0.25	3.5	0.250	
BP3AT0842	180	08	42	0.25	4.1	0.292	
BP3AT0848	211	08	48	0.25	4.7	0.333	
BP3AT0854	227	08	54	0.25	5.3	0.375	
BP3AT0860	259	08	60	0.25	5.9	0.417	
BP3AT0866	279	08	66	0.25	6.5	0.459	
BP3AT0872	303	08	72	0.25	7.0	0.500	
BP3AT1618	114	16	18	0.25	3.5	0.292	
BP3AT1624	138	16	24	0.25	4.7	0.333	
BP3AT1630	147	16	30	0.25	5.7	0.416	
BP3AT1636	178	16	36	0.25	7.0	0.500	
BP3AT1642	211	16	42	0.25	8.2	0.583	
BP3AT1648	245	16	48	0.25	9.4	0.666	
BP3AT1654	265	16	54	0.25	10.6	0.750	
BP3AT1660	304	16	60	0.25	11.9	0.833	
BP3AT1666	336	16	66	0.25	13.0	0.916	
BP3AT1672	366	16	72	0.25	14.0	1.000	

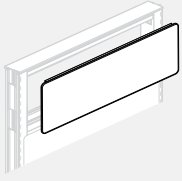
BP3FT • Carreau de face amovible - Tissu

- Se fixe à toute ouverture dans un panneau de passage.

- Les pinces pour carreau sont comprises.
- Facilement interchangeable sur place.
- Préciser deux carreaux pour l'ouverture du panneau de la largeur correspondante. Il est possible de combiner les carreaux. Par exemple, un carreau de tissu d'un côté et un carreau d'accessoire du côté opposé du même panneau.
- OPT* = Laminé ou panneau blanc.

PRODUIT CODE	PRIX			TAILLE/ POUCES			POIDS LB	VOLUME PP ³
	GR1	GR2	OPT*	H	L	P		
BP3FT0818	92	100	108	8	18	0.25	1	0.146
BP3FT0824	97	106	113	8	24	0.25	1	0.165
BP3FT0830	106	117	134	8	30	0.25	2	0.200
BP3FT0836	131	144	159	8	36	0.25	2	0.250
BP3FT0842	139	151	169	8	42	0.25	2	0.292
BP3FT0848	145	159	173	8	48	0.25	3	0.333
BP3FT0854	153	169	181	8	54	0.25	3	0.375
BP3FT0860	159	172	187	8	60	0.25	4	0.417
BP3FT0866	180	239	305	8	66	0.25	4	0.460
BP3FT0872	233	307	-	8	72	0.25	4	0.500
BP3FT1618	103	110	116	16	18	0.25	2	0.292
BP3FT1624	109	115	124	16	24	0.25	2	0.333
BP3FT1630	116	132	146	16	30	0.25	3	0.416
BP3FT1636	144	157	172	16	36	0.25	3	0.500
BP3FT1642	153	169	181	16	42	0.25	3	0.583
BP3FT1648	161	174	192	16	48	0.25	4	0.666
BP3FT1654	170	181	199	16	54	0.25	4	0.750
BP3FT1660	187	247	205	16	60	0.25	5	0.833
BP3FT1666	205	264	329	16	66	0.25	5	0.920
BP3FT1672	253	336	-	16	72	0.25	6	1.000

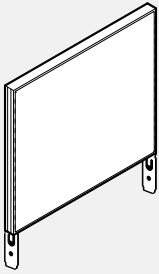
BP3OPFA • Panneau de recouvrement en tissu

- Se fixe au haut du panneau afin de créer un mur reliant le plancher au plafond.

- Cloison centrale superposée de chaque côté avec un panneau minéral de 1 1/8".
- Aucune fente.
- La hauteur exacte doit être indiquée au moment de commander, alors qu'on doit prévoir au moins 1" d'espace libre entre le panneau supérieur et le plafond pour tenir compte des variations de hauteur du plafond et du plancher. La hauteur peut varier de 4,4" à 15,9". Veuillez préciser la hauteur exacte requise.

- Les panneaux supérieurs doivent être retenus à chaque extrémité au moyen de montants pleine hauteur, d'adaptateurs muraux, de panneaux plus hauts et/ou de garnitures verticales.

- OPT* = Laminé ou panneau blanc.
- La capacité d'accrochage ne doivent pas dépasser 66 po de hauteur ou être associées à des carreaux de verre.

PRODUIT CODE	PRIX			TAILLE/ POUCES			POIDS LB	VOLUME PP ³
	GR1	GR2	OPT*	H	L	P		
BP3OPFA18	241	259	271	16	18	2.61	8	0.730
BP3OPFA24	274	286	303	16	24	2.61	8	0.730
BP3OPFA30	313	328	342	16	30	2.61	10	0.912
BP3OPFA36	353	369	383	16	36	2.61	12	1.094
BP3OPFA42	385	399	415	16	42	2.61	12	1.094
BP3OPFA48	425	439	454	16	48	2.61	14	1.277
BP3OPFA54	465	480	494	16	54	2.61	14	1.277
BP3OPFA60	495	510	523	16	60	2.61	15	1.368

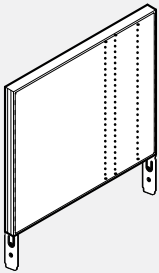
BP3OPFV • Panneau de recouvrement en tissu avec chemin de câbles vertical

- Se fixe au haut du panneau afin de créer un mur reliant le plancher au plafond.

- Cloison centrale superposée de chaque côté avec un panneau insonorisant de 1".
- Aucune fente.
- La hauteur exacte doit être indiquée au moment de commander, alors qu'on doit prévoir au moins 1" d'espace libre entre le panneau supérieur et le plafond pour tenir compte des variations de hauteur du plafond et du plancher. La hauteur peut varier de 4,4" à 15,9". Veuillez préciser la hauteur exacte requise.

- Les panneaux doivent être munis à chaque extrémité de montants pleine hauteur, d'adaptateurs muraux, de panneaux plus élevés et/ou de moulures verticales.

- OPT* = Laminé ou panneau blanc.
- La capacité d'accrochage ne doivent pas dépasser 66 po de hauteur ou être associées à des carreaux de verre.

PRODUIT CODE	PRIX			TAILLE/ POUCES			POIDS LB	VOLUME PP ³
	GR1	GR2	OPT*	H	L	P		
BP3OPFV18	286	301	314	16	18	2.61	8	0.73
BP3OPFV24	317	331	344	16	24	2.61	8	0.73
BP3OPFV30	355	371	385	16	30	2.61	10	0.912
BP3OPFV36	398	411	426	16	36	2.61	12	1.094
BP3OPFV42	431	443	457	16	42	2.61	12	1.094
BP3OPFV48	471	483	499	16	48	2.61	14	1.277
BP3OPFV54	510	522	540	16	54	2.61	14	1.277
BP3OPFV60	540	551	568	16	60	2.61	15	1.368

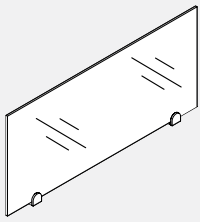
BA3PAS • Panneau de vitre avec galets ronds pour System 3

- **Le panneau supérieur en verre crée une division.**
- Le panneau supérieur en verre sans cadre repose sur le dessus du panneau System 3 au moyen des brides retenues sur la partie supérieure du panneau.
- Le verre trempé présente une hauteur de 16".
- Des formats personnalisés sont disponibles. Demandez à votre représentant du service à la clientèle.
- Pour les applications où le panneau supérieur est pris entre deux panneaux plus hauts, veuillez demander un spécial car le verre ne s'adaptera pas à cause des garnitures.

PRODUIT CODE	PRIX		TAILLE/ POUCES			POIDS		VOLUME
	CLR	FRST	H	L	P	LB	PI ³	
BA3PAS0824	204	235	8	24	1.3	4	0.22	
BA3PAS0830	229	262	8	30	1.3	5	0.30	
BA3PAS0836	241	283	8	36	1.3	6	0.37	
BA3PAS0842	262	306	8	42	1.3	7	0.43	
BA3PAS0848	281	323	8	48	1.3	8	0.48	
BA3PAS1624	218	248	16	24	1.3	8	0.44	
BA3PAS1630	241	276	16	30	1.3	10	0.59	
BA3PAS1636	260	299	16	36	1.3	12	0.73	
BA3PAS1642	276	320	16	42	1.3	14	0.85	
BA3PAS1648	281	339	16	48	1.3	16	0.96	

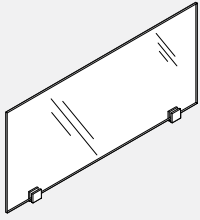
BA3PASS • Panneau de vitre avec galets carrés pour System 3

- **Le panneau supérieur en verre crée une division.**
- Le panneau supérieur en verre sans cadre repose sur le dessus du panneau System 3 au moyen des brides retenues sur la partie supérieure du panneau.
- Le verre trempé présente une hauteur de 16".
- Des formats personnalisés sont disponibles. Demandez à votre représentant du service à la clientèle.
- Pour les applications où le panneau supérieur est pris entre deux panneaux plus hauts, veuillez demander un spécial car le verre ne s'adaptera pas à cause des garnitures.

PRODUIT CODE	PRIX		TAILLE/ POUCES			POIDS		VOLUME
	CLR	FRST	H	L	P	LB	PI ³	
BA3PASS0824	218	248	8	24	1.3	4	0.22	
BA3PASS0830	241	276	8	30	1.3	5	0.30	
BA3PASS0836	262	299	8	36	1.3	6	0.37	
BA3PASS0842	276	320	8	42	1.3	7	0.43	
BA3PASS0848	298	339	8	48	1.3	8	0.48	
BA3PASS1624	235	264	16	24	1.3	8	0.44	
BA3PASS1630	260	291	16	30	1.3	10	0.59	
BA3PASS1636	274	313	16	36	1.3	12	0.73	
BA3PASS1642	291	338	16	42	1.3	14	0.85	
BA3PASS1648	299	352	16	48	1.3	16	0.96	

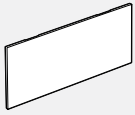
BPMB • Capuchons de couvercle de canalisation

- Pour assurer la propreté des perforations dans un couvercle de canalisation lorsque les perforations ne sont pas utilisées. Commander en cas de besoin seulement.
- Fabriqué d'ABS moulé par injection
- B = Noir
- G = Gris
- W = Blanc

PRODUIT CODE	PRIX	TAILLE/ POUCES			POIDS		VOLUME
		H	L	P	LB	PP	
BPMB020104B	10	1.5	3	0.125	0.04	0.02	
BPMB020104G	10	1.5	3	0.125	0.04	0.02	
BPMB020104W	10	1.5	3	0.125	0.04	0.02	

BH3PS • Montant à 90 degrés

- Permet de raccorder plusieurs séries de panneaux, comme les panneaux à 90 degrés, tridirectionnels et quadridirectionnels.
- Comprend 2 raccords de panneau de type « bande de captage », 4 bandes d'extrémité, 2 paires de capuchons d'extrémité pour canalisation et 1 capuchon pour montant.
- Les montants sont conçus pour recevoir les composants suivants :
 - 75 câbles d'un diamètre de 5,6 mm (0,220")
 - 60 câbles d'un diamètre de 5,6 mm (0,220") avec 1 fil d'alimentation
 - 45 câbles d'un diamètre de 5,6 mm (0,220") avec 2 fils d'alimentation

PRODUIT CODE	PRIX	TAILLE/ POUCES			POIDS		VOLUME
		H	L	P	LB	PP	
BH3PS034	126	27	2.61	2.61	4	0.14	
BH3PS042	138	35	2.61	2.61	5	0.18	
BH3PS050	156	43	2.61	2.61	7	0.22	
BH3PS054	174	47	2.61	2.61	7	0.27	
BH3PS058	179	51	2.61	2.61	8	0.29	
BH3PS066	187	59	2.61	2.61	8	0.31	

BH3PS45 • Montant à 45 degrés

- Permet de raccorder deux panneaux dans un angle de 45 degrés.
- Comprend 2 raccords de panneau de type « bande de captage » et 1 capuchon de montant.
- Les montants de 45 degrés n'acceptent pas les moulures d'extrémité.
- Aucune possibilité d'arrivée de courant.
- Les montants sont conçus pour recevoir les composants suivants :
 - 30 câbles d'un diamètre de 5,6 mm (0,220")

PRODUIT CODE	PRIX	TAILLE/ POUCES			POIDS		VOLUME
		H	L	P	LB	PP	
BH3PS45034	126	27	2.61	2.61	4	0.14	
BH3PS45042	138	35	2.61	2.61	5	0.18	
BH3PS45050	156	43	2.61	2.61	7	0.22	
BH3PS45054	174	47	2.61	2.61	7	0.27	
BH3PS45058	179	51	2.61	2.61	8	0.29	
BH3PS45066	187	59	2.61	2.61	8	0.31	

BH3PS60 • Montant à 60 degrés

- Permet de relier plusieurs séries de panneaux, tels des panneaux de 120 degrés et tridirectionnels.
- Comprend 2 raccords de panneau de type « bande de captage » et 1 capuchon de montant.
- Aucune possibilité d'arrivée de courant.
- Les montants sont conçus pour recevoir les composants suivants :
 - 35 câbles d'un diamètre de 5,6 mm (0,220").

PRODUIT CODE	PRIX	TAILLE/ POUCES			POIDS		VOLUME
		H	L	P	LB	PP	
BH3PS60034	126	27	2.61	2.61	4	0.14	
BH3PS60042	138	35	2.61	2.61	5	0.18	
BH3PS60050	156	43	2.61	2.61	7	0.22	
BH3PS60054	174	47	2.61	2.61	7	0.27	
BH3PS60058	179	51	2.61	2.61	8	0.29	
BH3PS60066	187	59	2.61	2.61	8	0.31	

BH3PE • Rallonge de montant pour panneaux de recouvrement

- Permet d'acheminer les câbles de données ou les câbles électriques du plafond dans le montant et jusqu'au panneau.
- Les panneaux sont munis de deux raccords de type « Bande de captage ».

PRODUIT CODE	PRIX	TAILLE/ POUCES			POIDS		VOLUME
		H	L	P	LB	PP	
BH3PE008	30	8	2.61	2.61	1	0.03	
BH3PE016	54	16	2.61	2.61	2	0.07	
BH3PE032	78	32	2.61	2.61	4	0.14	
BH3PE45016	54	16	2.61	2.61	2	0.07	
BH3PE45032	78	32	2.61	2.61	4	0.14	
BH3PE60016	54	16	2.61	2.61	2	0.07	
BH3PE60032	78	32	2.61	2.61	4	0.14	

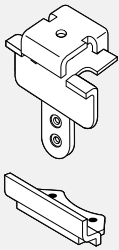
BH3PA • Connecteur de module (adaptateur de panneau à panneau)

- Relie le panneau Boulevard System 3 à un autre module relié au panneau monolithique perpendiculaire de type Boulevard System 3.
- Les ferrures supérieures et inférieures se boulonnent à un panneau vertical et pénètrent dans les rebords de « tissu » supérieurs et inférieurs du panneau monolithique perpendiculaire adjacent de hauteur uniforme.
- Même s'il est possible de relier le panneau de tissu au panneau monolithique, on ne doit jamais tenter de fixer les raccords hors module à un panneau à carreau.
- Lorsqu'un panneau hors module est retenu à la partie dorsale d'un panneau monolithique au moyen d'une trousse de raccordement hors module, la canalisation sur le panneau dorsal est inaccessible et peut s'ouvrir à partir du côté opposé seulement.
- Une garniture supérieure doit être utilisée. Discuter de l'application avec votre représentant de service.
- Ce raccord n'est pas conçu pour soutenir une charge.
- Ne pas utiliser sur le joint de panneau, avec des panneaux supérieurs, ou panneaux en stratifié et en métal.

PRODUIT CODE	PRIX	TAILLE/ POUCES			POIDS		VOLUME
		H	L	P	LB	PP	
BH3PA02	93	3.5			0.5	0.035	

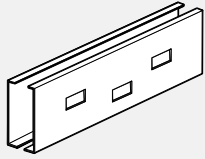
RCX3WMP2 • Couvercle de chemin de câbles avec alvéoles des deux côtés

- La canalisation de métal permet d'organiser les câbles dans la base.
- S'enclenche directement dans la base du panneau.
- Lorsqu'il est ouvert, le côté du panneau repose sur le plancher, procurant ainsi un accès libre lors de l'installation des câbles de données / alimentation.
- Les couvercles des canalisations de 18" ne présentent aucune alvéole défonçable pour les câbles d'alimentation et de données / communication.
- Les couvercles des canalisations de 24" présentent une ouverture pour prise électrique et un pour le câble de données.
- L'ouverture du câble de données présente les dimensions suivantes : 1,38" sur 2,71".
- Fourni en équipement standard avec tous les panneaux de Boulevard System 3.
- L'option sans alvéoles défonçables pour la canalisation est offerte sans frais additionnels. Veuillez choisir l'option des canalisations intérieures et extérieures.

PRODUIT CODE	PRIX	TAILLE/ POUCES			POIDS LB	VOLUME PP ³
		H	L	P		
RCX3WM24P2	63	5.62	24	2.61	3.3	0.21
RCX3WM30P2	68	5.62	30	2.61	4.1	0.26
RCX3WM36P2	78	5.62	36	2.61	4.9	0.31
RCX3WM42P2	90	5.62	42	2.61	5.7	0.36
RCX3WM48P2	95	5.62	48	2.61	6.6	0.42
RCX3WM54P2	104	5.62	54	2.61	7.4	0.47
RCX3WM60P2	113	5.62	60	2.61	8.3	0.52
RCX3WM66P2	117	5.62	66	2.61	9.1	0.57
RCX3WM72P2	127	5.62	72	2.61	9.8	0.62

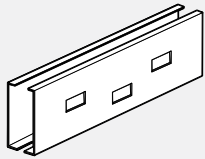
RCX3WMP1 • Couvercle de chemin de câbles avec alvéoles d'un côté, aucune de l'autre côté

- La canalisation de métal permet d'organiser les câbles dans la base
- S'enclenche directement dans la base du panneau.
- Lorsqu'il est ouvert, le côté du panneau repose sur le plancher, procurant ainsi un accès libre lors de l'installation des câbles de données/alimentation.
- Les couvercles des canalisations de 18" ne présentent aucune alvéole défonçable pour les câbles d'alimentation et de données / communication.
- Les couvercles des canalisations de 24" présentent une ouverture pour prise électrique et un pour le câble de données.
- L'ouverture du câble de données présente les dimensions suivantes : 1,38" sur 2,71".
- Fourni en équipement standard avec les panneaux de Boulevard System 3.
- L'option sans alvéoles défonçables pour la canalisation est offerte sans frais additionnels. Veuillez choisir l'option des canalisations intérieures et extérieures.

PRODUIT CODE	PRIX	TAILLE/ POUCES			POIDS LB	VOLUME PP ³
		H	L	P		
RCX3WM24P1	63	5.62	24	2.61	3.3	0.21
RCX3WM30P1	68	5.62	30	2.61	4.1	0.26
RCX3WM36P1	78	5.62	36	2.61	4.9	0.31
RCX3WM42P1	90	5.62	42	2.61	5.7	0.36
RCX3WM48P1	95	5.62	48	2.61	6.6	0.42
RCX3WM54P1	104	5.62	54	2.61	7.4	0.47
RCX3WM60P1	113	5.62	60	2.61	8.3	0.52
RCX3WM66P1	117	5.62	66	2.61	9.1	0.57
RCX3WM72P1	127	5.62	72	2.61	9.8	0.62

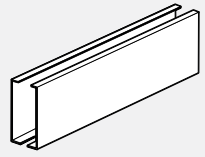
RCX3WMNP • Couvercle de chemin de câbles sans alvéoles des deux côtés

- La canalisation de métal permet d'organiser les câbles dans la base.
- S'enclenche directement dans la base du panneau.
- Lorsqu'il est ouvert, le côté du panneau repose sur le plancher, procurant ainsi un accès libre lors de l'installation des câbles de données/alimentation.
- Spécifié séparément à des fins de reconfiguration.

PRODUIT CODE	PRIX	TAILLE/ POUCES			POIDS LB	VOLUME PP ³
		H	L	P		
RCX3WM18NP	56	5.62	18	2.61	2.4	0.16
RCX3WM24NP	63	5.62	24	2.61	3.3	0.21
RCX3WM30NP	68	5.62	30	2.61	4.1	0.26
RCX3WM36NP	78	5.62	36	2.61	4.9	0.31
RCX3WM42NP	90	5.62	42	2.61	5.7	0.36
RCX3WM48NP	95	5.62	48	2.61	6.6	0.42
RCX3WM54NP	104	5.62	54	2.61	7.4	0.47
RCX3WM60NP	113	5.62	60	2.61	8.3	0.52
RCX3WM66NP	117	5.62	66	2.61	9.1	0.57
RCX3WM72NP	127	5.62	72	2.61	9.8	0.62

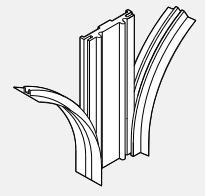
B3HWA • Adaptateur mural

- Marque le début d'une série de panneaux partant d'un mur existant
- Comprend 2 raccords de panneau de type « bande de captage » et 1 paire de capuchons d'extrémité pour canalisation.
- Quincaillerie non comprise.
- La quincaillerie de montage utilisée devrait varier en fonction du matériau dont le mur ou les montants du mur sont fabriqués.
- L'adaptateur mural prolonge de 5/16" la longueur des panneaux.

PRODUIT CODE	PRIX	TAILLE/ POUCES			POIDS LB	VOLUME PP ³
		H	L	P		
B3HWA034	61	34	2.61	0.375	2	0.011
B3HWA042	64	42	2.61	0.375	3	0.015
B3HWA050	68	50	2.61	0.375	3	0.018
B3HWA054	74	54	2.61	0.375	3	0.020
B3HWA058	78	58	2.61	0.375	4	0.021
B3HWA066	80	66	2.61	0.375	4	0.021

BHWASL • Manchon de raccordement



- Le manchon de raccordement mural est fixé à l'édifice afin de procurer un support flexible pour une série de panneaux.
- Contrairement à l'adaptateur mural de type BWHA qui relie les panneaux solidement à un mur, les panneaux Boulevard B1 et B3 reposent à l'intérieur du profilé en U vertical, permettant ainsi un ajustement flexible maximal de 3,5".
- Lorsque la hauteur des panneaux excède 66", commander deux manchons d'adaptateur mural et les faire couper sur place sous le plafond ou pratiquer un trou rectangulaire dans le carreau de plafond. Les fentes rectangulaires dans les profilés correspondent aux panneaux B1 et B3 d'une hauteur de 66", 58", 54", 50" et 42".
- Acier enduit de poudre; préciser la finition du métal.
- Remarque : Le manchon de raccord mural présente des fentes verticales de raccordement non structural flexible par incréments de 1", de sorte qu'on ne peut l'utiliser pour soutenir les modules supérieurs et les surfaces de travail, qui doivent reposer sur des panneaux perpendiculaires, des pattes en C ou des pignons.
- Remarque : Aucune attache n'est fournie avec le manchon de raccordement mural. Choisir les attaches appropriées pour assurer un raccordement solide du point de vue structural.
- Ne peut pas être utilisé pour supporter une porte ou un panneau et ne peut pas être utilisé avec des panneaux en stratifié, à circulation d'air ou à peau métallique.

PRODUIT CODE	PRIX	TAILLE/ POUCES			POIDS LB	VOLUME PP
		H	L	P		
BHWASL42	149	34.7	4	2	2.5	0.161
BHWASL50	162	42.7	4	2	3.6	0.148
BHWASL54	170	46.7	4	2	4.2	0.216
BHWASL58	174	52.7	4	2	5.1	0.244
BHWASL66	187	58.7	4	2	6.0	0.272

BH3CS • Couvercle de fente de bande de captage



- Profilé en PVC extrudé permettant de relier deux panneaux ou un panneau à un montant. S'étend sur toute la longueur et des deux côtés du panneau afin de permettre un raccordement efficace du dispositif de verrouillage.
- Prix par paire.
- Des membranes latérales pliables recouvrent les fentes du panneau.
- Compris avec les composants du panneau.
- Doit être commandé séparément au besoin seulement.

PRODUIT CODE	PRIX	TAILLE/ POUCES			POIDS LB	VOLUME PP
		H	L	P		
BH3CS34	12	37			0.24	0.11
BH3CS42	12	42			0.28	0.13
BH3CS50	13	50			0.33	0.15
BH3CS54	13	54			0.31	0.17
BH3CS66	21	66			0.4	0.19

BH3CE • Couvercle de fente de bande d'extrémité



- Les bandes d'extrémité avec membrane latérale pliable recouvrent les fentes du panneau à l'extrémité d'une série.
- Prix par paire.
- Compris avec les composants du panneau.
- Doit être commandé séparément au besoin seulement.

PRODUIT CODE	PRIX	TAILLE/ POUCES			POIDS LB	VOLUME PP
		H	L	P		
BH3CE34	12	37			0.12	0.05
BH3CE42	12	42			0.14	0.06
BH3CE50	13	50			0.16	0.07
BH3CE54	13	54			0.31	0.08
BH3CE66	14	66			0.20	0.09

BA3VTR • Moulure d'extrémité verticale en aluminium



- Élément de finition des rebords verticaux des panneaux et des montants (90 et 60 degrés).
- Lorsqu'il s'agit d'un panneau ouvert, la garniture s'étend du haut du panneau au bas du panneau, englobant ainsi les ouvertures dans le conduit horizontal et l'ouverture dans la canalisation.
- Lorsqu'il s'agit du panneau de recouvrement, la garniture s'étend du haut du panneau de recouvrement au bas de ce panneau, englobant ainsi les ouvertures dans le conduit horizontal.

PRODUIT CODE	PRIX	TYPE	TAILLE/ POUCES			POIDS LB	VOLUME PP
			H	L	P		
BA3VTR34	38	PANNEAU RÉGULIER	34	2.61	0.25	1.1	0.03
BA3VTR42	46		42	2.61	0.25	1.4	0.03
BA3VTR50	56		50	2.61	0.25	1.7	0.04
BA3VTR54	64		54	2.61	0.25	1.9	0.04
BA3VTR58	67		58	2.61	0.25	2.1	0.05
BA3VTR66	75		66	2.61	0.25	2.2	0.05
BA3VTE16	24	PANNEAU DE RECOUVREMENT	16	2.61	0.25	0.5	0.03
BA3VTE32	38		32	2.61	0.25	1.1	0.06

BA3VTS • Moulure d'extrémité verticale en aluminium dégradée standard



- Élément de finition des rebords verticaux des panneaux et des montants (90 et 60 degrés).
- La garniture s'étend du haut du panneau au haut du panneau inférieur qui englobe l'ouverture du conduit horizontal.

PRODUIT CODE	PRIX	TAILLE/ POUCES			POIDS LB	VOLUME PP
		H	L	P		
BA3VTS04	12	4	2.61	0.25	0.2	0.010
BA3VTS08	14	8	2.61	0.25	0.3	0.015
BA3VTS12	21	12	2.61	0.25	0.4	0.022
BA3VTS16	24	16	2.61	0.25	0.5	0.030
BA3VTS20	29	20	2.61	0.25	0.7	0.039
BA3VTS24	31	24	2.61	0.25	0.9	0.045
BA3VTS32	38	32	2.61	0.25	1.1	0.060

BV3VTR • Moulure d'extrémité verticale en PVC

- **Élément de finition des rebords verticaux des panneaux et des montants (90 et 60 degrés).**
- Lorsqu'il s'agit d'un panneau ouvert, la garniture s'étend du haut du panneau au bas du panneau, englobant ainsi les ouvertures dans le conduit horizontal et l'ouverture dans la canalisation.
- Lorsqu'il s'agit du panneau de recouvrement, la garniture s'étend du haut du panneau de recouvrement au bas de ce panneau, englobant ainsi les ouvertures dans le conduit horizontal.

PRODUIT CODE	PRIX	TYPE	TAILLE/ POUCES			POIDS VOLUME	
			H	L	P	LB	PF
BV3VTR34	29	PANNEAU RÉGULIER	34	2.61	0.25	0.6	0.030
BV3VTR42	30		42	2.61	0.25	0.7	0.030
BV3VTR50	35		50	2.61	0.25	0.9	0.040
BV3VTR54	37		54	2.61	0.25	1.0	0.045
BV3VTR58	40		58	2.61	0.25	1.0	0.047
BV3VTR66	43		66	2.61	0.25	1.1	0.050
BV3VTE16	22	PANNEAU DE RECOUVREMENT	16	2.61	0.25	0.3	0.030
BV3VTE32	29		32	2.61	0.25	0.6	0.060

BV3VTS • Moulure d'extrémité verticale en PVC dégradée standard

- **Élément de finition des rebords verticaux des panneaux et des montants (90 et 60 degrés).**
- La garniture s'étend du haut du panneau au haut du panneau inférieur qui englobe l'ouverture du conduit horizontal.

PRODUIT CODE	PRIX	TAILLE/ POUCES			POIDS VOLUME	
		H	L	P	LB	PF
BV3VTS04	12	3.75	2.61	0.25	0.1	0.010
BV3VTS08	14	7.75	2.61	0.25	0.1	0.015
BV3VTS12	21	11.75	2.61	0.25	0.2	0.020
BV3VTS16	23	15.75	2.61	0.25	0.3	0.030
BV3VTS20	30	19.75	2.61	0.25	0.3	0.035
BV3VTS24	25	23.75	2.61	0.25	0.4	0.045
BV3VTS32	29	31.75	2.61	0.25	0.6	0.060

BA3VTRF • Moulure d'extrémité verticale plate en aluminium

- **Élément de finition des rebords verticaux des panneaux et des montants (90 et 60 degrés).**
- Lorsqu'il s'agit d'un panneau ouvert, la garniture s'étend du haut du panneau au bas du panneau, englobant ainsi les ouvertures dans le conduit horizontal et l'ouverture dans la canalisation.
- Lorsqu'il s'agit du panneau de recouvrement, la garniture s'étend du haut du panneau de recouvrement au bas de ce panneau, englobant ainsi les ouvertures dans le conduit horizontal.
- La pièce BABVTRF119 ne peut être livrée par messagerie, de sorte qu'on doit l'expédier avec un autre produit.

PRODUIT CODE	PRIX	TYPE	TAILLE/ POUCES			POIDS VOLUME	
			H	L	P	LB	PF
BA3VTRF34	38	PANNEAU RÉGULIER	34	2.61	0.125	1.1	0.03
BA3VTRF42	46		42	2.61	0.125	1.4	0.03
BA3VTRF50	56		50	2.61	0.125	1.7	0.04
BA3VTRF54	64		54	2.61	0.125	1.9	0.04
BA3VTRF58	67		58	2.61	0.125	1.9	0.04
BA3VTRF66	69		66	2.61	0.125	2.2	0.05
BA3VTRF119	134		119	2.61	0.125	3.6	0.08
BA3VTEF8	11	PANNEAU DE RECOUVREMENT	8	2.61	0.125	0.2	0.01
BA3VTEF16	24		16	2.61	0.125	0.5	0.03
BA3VTEF32	38		32	2.61	0.125	1.1	0.06

BA3VTSF • Moulure d'extrémité dégradée standard plate verticale en aluminium

- **Élément de finition des rebords verticaux des panneaux et des montants (90 et 60 degrés).**
- La garniture s'étend du haut du panneau au haut du panneau inférieur qui englobe l'ouverture du conduit horizontal.

PRODUIT CODE	PRIX	TAILLE/ POUCES			POIDS VOLUME	
		H	L	P	LB	PF
BA3VTSF04	12	3.75	2.61	0.125	0.1	0.010
BA3VTSF08	14	7.75	2.61	0.125	0.3	0.015
BA3VTSF12	21	11.75	2.61	0.125	0.4	0.020
BA3VTSF16	24	15.75	2.61	0.125	0.5	0.030
BA3VTSF20	29	19.75	2.61	0.125	0.8	0.035
BA3VTSF24	31	23.75	2.61	0.125	0.9	0.045
BA3VTSF32	38	31.75	2.61	0.125	1.1	0.060

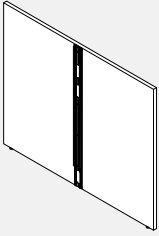
B3LEP-NC - Panneau de galerie d'extrémité dans une configuration en T, aucun connecteur pour les panneaux de galerie supplémentaires

- Fournit un support au sol tout en enfermant l'extrémité d'un panneau sur deux côtés.
- Se fixe à l'extrémité d'un panneau Boulevard 1 ou Systeme 3 avec des bandes de capture pour former une configuration en T.
- La connexion est sur le centre de la face intérieure.
- Comprend tout le matériel de fixation et les patins.
- La hauteur totale comprend les patins de panneaux déployés sur toute leur hauteur.
- Le panneau de galerie de 51" de large accueille deux surfaces de 24" de profondeur tandis que le panneau de 63" de large accueille deux surfaces de 30" de profondeur et 75" de large deux surfaces de 36" de profondeur.
- Veuillez spécifier la finition en stratifié LP et la finition des bords en PVC.
- Si un stratifié à grain de bois est choisi, le sens du grain est horizontal.
- Bordure en PVC sur trois bords apparents et bordée sur le fond.

PRODUIT CODE	PRIX LP	TAILLE/POUCES			POIDS LB	VOLUME PP ³
		H	L	P		
B3LEP4227NC	416	42	26.5	1	29.49	0.64
B3LEP4251NC	653	42	51	1	55.17	1.24
B3LEP4263NC	731	42	63	1	68.01	1.53
B3LEP4275NC	814	42	75	1	80.86	1.82
B3LEP5027NC	485	50	26.5	1	35.25	0.77
B3LEP5051NC	758	50	51	1	65.92	1.48
B3LEP5063NC	854	50	63	1	81.27	1.82
B3LEP5075NC	964	50	75	1	96.62	2.17
B3LEP5427NC	485	54	26.5	1	38.12	0.83
B3LEP5451NC	781	54	51	1	71.3	1.59
B3LEP5463NC	880	54	63	1	87.9	1.97
B3LEP5475NC	994	54	75	1	104.49	2.34

B3LSEPL-NC - Panneau de galerie d'extrémité gauche en configuration L, aucun connecteur pour les panneaux de galerie supplémentaires

- Fournit un support au sol tout en enfermant l'extrémité d'un panneau sur un côté.
- Se fixe à l'extrémité d'un panneau Boulevard 1 ou Systeme 3 avec des bandes de capture pour former une configuration en L.
- La connexion est sur la face intérieure près de son extrémité droite.
- Comprend tout le matériel de fixation et les patins.
- La hauteur totale comprend les patins de panneaux déployés sur toute leur hauteur.
- Le panneau de galerie de 27" de large accueille une surface de 24" de profondeur tandis que le panneau de 33" de large accueille une surface de 30" de profondeur et 39" de large une surface de 36" de profondeur.
- Veuillez spécifier la finition en stratifié LP et la finition des bords en PVC.
- Si un stratifié à grain de bois est choisi, le sens du grain est horizontal.
- Bordure en PVC sur trois bords apparents et bordée sur le fond.

PRODUIT CODE	PRIX LP	TAILLE/POUCES			POIDS LB	VOLUME PP ³
		H	L	P		
B3LSEPL4215NC	342	42	14.25	1	16.64	0.35
B3LSEPL4227NC	497	42	27	1	29.47	0.66
B3LSEPL4233NC	537	42	33	1	35.89	0.80
B3LSEPL4239NC	564	42	39	1	42.32	0.95
B3LSEPL5015NC	389	50	14.25	1	19.9	0.41
B3LSEPL5027NC	565	50	27	1	35.23	0.78
B3LSEPL5033NC	613	50	33	1	42.9	0.95
B3LSEPL5039NC	656	50	39	1	50.57	1.13
B3LSEPL5415NC	389	54	14.25	1	21.52	0.45
B3LSEPL5427NC	582	54	27	1	38.1	0.84
B3LSEPL5433NC	632	54	33	1	46.4	1.03
B3LSEPL5439NC	677	54	39	1	54.7	1.22

B3LSEPR-NC - Panneau de galerie d'extrémité droite en configuration L, aucun connecteur pour les panneaux de galerie supplémentaires

- Fournit un support au sol tout en enfermant l'extrémité d'un panneau sur un côté.
- Se fixe à l'extrémité d'un panneau Boulevard 1 ou Systeme 3 avec des bandes de capture pour former une configuration en L.
- La connexion est sur la face intérieure près de son extrémité droite.
- Comprend tout le matériel de fixation et les patins.
- La hauteur totale comprend les patins de panneaux déployés sur toute leur hauteur.
- Le panneau de galerie de 27" de large accueille une surface de 24" de profondeur tandis que le panneau de 33" de large accueille une surface de 30" de profondeur et 39" de large une surface de 36" de profondeur.
- Veuillez spécifier la finition en stratifié LP et la finition des bords en PVC.
- Si un stratifié à grain de bois est choisi, le sens du grain est horizontal.
- Bordure en PVC sur trois bords apparents et bordée sur le fond.

PRODUIT CODE	PRIX LP	TAILLE/POUCES			POIDS LB	VOLUME PP ³
		H	L	P		
B3LSEPR4215NC	342	42	14.25	1	16.64	0.35
B3LSEPR4227NC	497	42	27	1	29.47	0.66
B3LSEPR4233NC	537	42	33	1	35.89	0.80
B3LSEPR4239NC	564	42	39	1	42.32	0.95
B3LSEPR5015NC	389	50	14.25	1	19.9	0.41
B3LSEPR5027NC	565	50	27	1	35.23	0.78
B3LSEPR5033NC	613	50	33	1	42.9	0.95
B3LSEPR5039NC	656	50	39	1	50.57	1.13
B3LSEPR5415NC	389	54	14.25	1	21.52	0.45
B3LSEPR5427NC	582	54	27	1	38.1	0.84
B3LSEPR5433NC	632	54	33	1	46.4	1.03
B3LSEPR5439NC	677	54	39	1	54.7	1.22

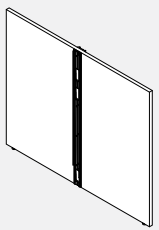
B3LMP-NC - Panneau de galerie au milieu d'une course de panneau dans la configuration X, aucun connecteur pour les panneaux de galerie supplémentaires

- Fournit un support au sol au milieu d'une course de panneaux.
- Se fixe entre les panneaux dans une course de panneaux Boulevard 1 ou Systeme 3 en ligne avec des bandes de capture pour former une configuration en X.
- Les raccordements sont au centre des faces intérieures et extérieures.
- Comprend tout le matériel de fixation et les patins.
- La hauteur totale comprend les patins de panneaux déployés sur toute leur hauteur.
- Le panneau de galerie de 51" de large accueille deux surfaces de 24" de profondeur tandis que le panneau de 63" de large accueille deux surfaces de 30" de profondeur et 75" de large deux surfaces de 36" de profondeur.
- Veuillez spécifier la finition en stratifié LP et la finition des bords en PVC.
- Si un stratifié à grain de bois est choisi, le sens du grain est horizontal.
- Bordure en PVC sur trois bords apparents et bordée sur le fond.
- Edged in PVC on three exposed edges and self edged on bottom.

PRODUIT CODE	PRIX LP	TAILLE/POUCES			POIDS LB	VOLUME PP ³
		H	L	P		
B3LMP4251NC	865	42	51	1	55.98	1.24
B3LMP4263NC	942	42	63	1	68.83	1.53
B3LMP4275NC	1028	42	75	1	81.68	1.85
B3LMP5051NC	981	50	51	1	66.97	1.48
B3LMP5063NC	1077	50	63	1	82.32	1.82
B3LMP5075NC	1188	50	75	1	97.67	2.17
B3LMP5451NC	1009	54	51	1	72.46	1.59
B3LMP5463NC	1109	54	63	1	89.06	1.97
B3LMP5475NC	1223	54	75	1	105.66	2.34

B3LSMP-NC - Panneau de galerie au milieu d'une course de panneau en configuration T, aucun connecteur pour les panneaux de galerie supplémentaires



- Fournit un support au sol au milieu d'une course de panneaux.
- Se fixe au milieu d'une course de panneau Boulevard 1 ou Systeme 3 en ligne avec des bandes de capture pour former une configuration en T.
- Les connexions sont sur les faces intérieure et extérieure d'une extrémité.
- Comprend tout le matériel de fixation et les patins.
- La hauteur totale comprend les patins de panneaux déployés sur toute leur hauteur.
- Le panneau de galerie de 27" de large accueille une surface de 24" de profondeur tandis que le panneau de 33" de large accueille une surface de 30" de profondeur et 39" de large une surface de 36" de profondeur.
- Veuillez spécifier la finition en stratifié LP et la finition des bords en PVC.
- Si un stratifié à grain de bois est choisi, le sens du grain est horizontal.
- Bordure en PVC sur trois bords apparents et bordée sur le fond.

PRODUIT CODE	PRIX				TAILLE/POUCES			POIDS LB	VOLUME PI³
	LP	H	L	P	H	L	P		
B3LSMP4227NC	712	42	27	1	30.28	0.66			
B3LSMP4233NC	749	42	33	1	36.71	0.80			
B3LSMP4239NC	778	42	39	1	43.13	0.95			
B3LSMP5027NC	788	50	27	1	36.28	0.78			
B3LSMP5033NC	835	50	33	1	43.95	0.95			
B3LSMP5039NC	879	50	39	1	51.63	1.13			
B3LSMP5427NC	812	54	27	1	39.26	0.84			
B3LSMP5433NC	861	54	33	1	47.56	1.03			
B3LSMP5439NC	905	54	39	1	55.86	1.22			

B3LEP - Panneau de galerie d'extrémité dans une configuration en T, avec connecteurs pour panneaux de galerie supplémentaires

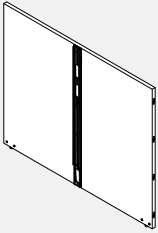

- Fournit un support au sol tout en enfermant l'extrémité d'une course de panneaux.
- Se fixe à l'extrémité d'un panneau Boulevard 1 ou Systeme 3 avec des bandes de capture pour former une configuration en T.
- Connexions aux deux extrémités ainsi qu'au milieu de la face intérieure.
- Les connexions d'extrémité servent à connecter d'autres panneaux de galerie.
- Le côté droit est compatible avec les panneaux de galerie de droite (B3LXPR et B3LXPR-NC, B3L2PR et B3L3PR) uniquement.
- Le côté gauche est compatible avec les panneaux de galerie de gauche (B3LXPL et B3LXPL-NC, B3L2PL et B3L3PL) uniquement.
- Les connexions de la face intérieure du milieu sont pour les panneaux Boulevard.
- Comprend tout le matériel de fixation et les patins.
- La hauteur totale comprend les patins de panneaux déployés sur toute leur hauteur.
- Le panneau de galerie de 51" de large accueille deux surfaces de 24" de profondeur tandis que le panneau de 63" de large accueille deux surfaces de 30" de profondeur et 75" de large deux surfaces de 36" de profondeur.
- Veuillez spécifier la finition en stratifié LP et la finition des bords en PVC.
- Si un stratifié à grain de bois est choisi, le sens du grain est horizontal.
- Le panneau de la galerie est bordé de PVC sur le bord supérieur exposé seulement et bordé lui-même sur les trois autres bords.

PRODUIT CODE	PRIX				TAILLE/POUCES			POIDS LB	VOLUME PI³
	LP	H	L	P	H	L	P		
B3LEP4251	667	42	51	1	55.25	1.24			
B3LEP4263	745	42	63	1	68.1	1.53			
B3LEP4275	828	42	75	1	80.95	1.82			
B3LEP5051	773	50	51	1	66.01	1.48			
B3LEP5063	868	50	63	1	81.36	1.82			
B3LEP5075	979	50	75	1	96.71	2.17			
B3LEP5451	795	54	51	1	71.38	1.59			
B3LEP5463	894	54	63	1	87.98	1.97			
B3LEP5475	1008	54	75	1	104.58	2.34			

B3LSEPL - Panneau de galerie d'extrémité gauche en configuration L, avec connecteurs pour panneaux de galerie supplémentaires

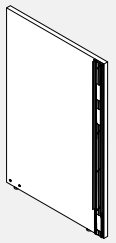

- Fournit un support au sol tout en enfermant l'extrémité d'une course de panneaux.
- Se fixe à l'extrémité d'un panneau Boulevard 1 ou Systeme 3 avec bandes de capture pour former une configuration en L.
- La connexion au panneau Boulevard se fait sur la face intérieure près de son extrémité droite.
- Les connexions pour un panneau de galerie se trouvent sur le bord gauche.
- Compatible avec les panneaux de galerie de gauche (B3LXPL et B3LXPL-NC, B3L2PL et B3L3PL) uniquement.
- Comprend tout le matériel de fixation et les patins.
- La hauteur totale comprend les patins de panneaux déployés sur toute leur hauteur.
- Le panneau de galerie de 27" de large accueille une surface de 24" de profondeur tandis que le panneau de 33" de large accueille une surface de 30" de profondeur et 39" de large une surface de 36" de profondeur.
- Veuillez spécifier la finition en stratifié LP et la finition des bords en PVC.
- Si un stratifié à grain de bois est choisi, le sens du grain est horizontal.
- Bordure en PVC sur deux bords apparents, auto-bordure en liaison avec le bord du panneau de la galerie et le fond.

PRODUIT CODE	PRIX				TAILLE/POUCES			POIDS LB	VOLUME PI³
	LP	H	L	P	H	L	P		
B3LSEPL4227	505	42	27	1	29.51	0.66			
B3LSEPL4233	544	42	33	1	35.94	0.80			
B3LSEPL4239	571	42	39	1	42.36	0.95			
B3LSEPL5027	573	50	27	1	35.27	0.78			
B3LSEPL5033	621	50	33	1	42.94	0.95			
B3LSEPL5039	664	50	39	1	50.62	1.13			
B3LSEPL5427	589	54	27	1	38.14	0.84			
B3LSEPL5433	639	54	33	1	46.44	1.03			
B3LSEPL5439	683	54	39	1	54.74	1.22			

B3LSEPR - Panneau de galerie d'extrémité droite en configuration L, avec connecteurs pour panneaux de galerie supplémentaires



- Fournit un support au sol tout en enfermant l'extrémité d'une course de panneaux.

- Se fixe à l'extrémité d'un panneau Boulevard 1 ou Systeme 3 avec bandes de capture pour former une configuration en L.
- La connexion au panneau Boulevard se fait sur la face intérieure près de son extrémité gauche.
- Les connexions pour un panneau de galerie sont sur le bord droit.
- Compatible avec les panneaux galerie de droite (B3LXPR et B3LXPR-NC, B3L2PR et B3L3PR) uniquement.
- Comprend tout le matériel de fixation et les patins.
- La hauteur totale comprend les patins de panneaux déployés sur toute leur hauteur.
- Le panneau de galerie de 27" de large accueille une surface de 24" de profondeur tandis que le panneau de 33" de large accueille une surface de 30" de profondeur et 39" de large une surface de 36" de profondeur.
- Veuillez spécifier la finition en stratifié LP et la finition des bords en PVC.
- Si un stratifié à grain de bois est choisi, le sens du grain est horizontal.
- Bordure en PVC sur deux bords apparents, auto-bordure en liaison avec le bord du panneau de la galerie et le fond.

PRODUIT CODE	PRIX LP	TAILLE/POUCES			POIDS LB	VOLUME PP ³
		H	L	P		
B3LSEPR4227	505	42	27	1	29.51	0.66
B3LSEPR4233	544	42	33	1	35.94	0.80
B3LSEPR4239	571	42	39	1	42.36	0.95
B3LSEPR5027	573	50	27	1	35.27	0.78
B3LSEPR5033	621	50	33	1	42.94	0.95
B3LSEPR5039	664	50	39	1	50.62	1.13
B3LSEPR5427	589	54	27	1	38.14	0.84
B3LSEPR5433	639	54	33	1	46.44	1.03
B3LSEPR5439	683	54	39	1	54.74	1.22

B3LMP - Panneau de galerie au milieu d'une course de panneau dans la configuration X, avec connecteurs pour panneaux de galerie supplémentaires

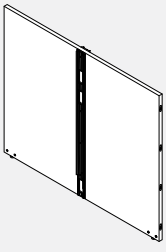

- Fournit un support au sol au milieu d'une course de panneaux.

- Attaché au milieu d'une course de panneau Boulevard 1 ou Systeme 3 en ligne avec des bandes de capture pour former une configuration en X.
- Connexions aux deux extrémités (pour les panneaux de galerie) ainsi qu'au milieu des faces intérieure et extérieure (pour les panneaux Boulevard).
- Le côté droit est compatible avec les panneaux de galerie de droite (B3LXPR et B3LXPR-NC, B3L2PR et B3L3PR) uniquement.
- Le côté gauche est compatible avec les panneaux Gallery de gauche (B3LXPL et B3LXPL-NC, B3L2PL et B3L3PL) uniquement.
- Comprend tout le matériel de fixation et les patins.
- La hauteur totale comprend les patins de panneaux déployés sur toute leur hauteur.
- Le panneau de galerie de 51" de large accueille deux surfaces de 24" de profondeur tandis que le panneau de 63" de large accueille deux surfaces de 30" de profondeur et 75" de large deux surfaces de 36" de profondeur.
- Veuillez spécifier la finition en stratifié LP et la finition des bords en PVC.
- Si un stratifié à grain de bois est choisi, le sens du grain est horizontal.
- Bordure en PVC sur le bord supérieur exposé uniquement et auto-bordure sur les trois autres.

PRODUIT CODE	PRIX LP	TAILLE/POUCES			POIDS LB	VOLUME PP ³
		H	L	P		
B3LMP4251	880	42	51	1	56.07	1.24
B3LMP4263	958	42	63	1	68.91	1.53
B3LMP4275	1041	42	75	1	81.76	1.82
B3LMP5051	995	50	51	1	67.06	1.48
B3LMP5063	1090	50	63	1	82.41	1.82
B3LMP5075	1201	50	75	1	97.76	2.17
B3LMP5451	1024	54	51	1	72.55	1.59
B3LMP5463	1123	54	63	1	89.15	1.97
B3LMP5475	1237	54	75	1	105.74	2.34

B3LSMP - Panneau de galerie au milieu d'une course de panneau dans la configuration T, avec connecteurs pour panneaux de galerie supplémentaires



- Fournit un support au sol au milieu d'une course de panneaux.

- Attaché au milieu d'un panneau Boulevard 1 ou Systeme 3 en ligne avec des bandes de capture pour former une configuration en T.
- Les connexions sont sur le bord exposé (pour le panneau galerie) et près de l'extrémité opposée sur les faces intérieure et extérieure (pour les panneaux Boulevard).
- Compatible avec les panneaux de galerie de gauche (B3LXPL et B3LXPL-NC, B3L2PL et B3L3PL) uniquement.
- Comprend tout le matériel de fixation et les patins.
- La hauteur totale comprend les patins de panneaux déployés sur toute leur hauteur.
- Le panneau de galerie de 27" de large accueille une surface de 24" de profondeur tandis que le panneau de 33" de large accueille une surface de 30" de profondeur et 39" de large une surface de 36" de profondeur.
- Veuillez spécifier la finition en stratifié LP et la finition des bords en PVC.
- Si un stratifié à grain de bois est choisi, le sens du grain est horizontal.
- Bordure en PVC sur deux bords apparents, auto-bordure en liaison avec le bord du panneau de la galerie et le fond.

PRODUIT CODE	PRIX LP	TAILLE/POUCES			POIDS LB	VOLUME PP ³
		H	L	P		
B3LSMP4227	717	42	27	1	30.33	0.66
B3LSMP4233	757	42	33	1	36.75	0.80
B3LSMP4239	784	42	39	1	43.17	0.95
B3LSMP5027	795	50	27	1	36.32	0.78
B3LSMP5033	843	50	33	1	43.99	0.95
B3LSMP5039	886	50	39	1	51.67	1.13
B3LSMP5427	819	54	27	1	39.31	0.84
B3LSMP5433	868	54	33	1	47.61	1.03
B3LSMP5439	913	54	39	1	55.91	1.22

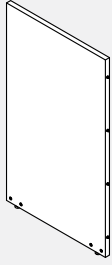
B3LXPL - Panneau de galerie extension à gauche, avec connecteurs pour panneaux de galerie supplémentaires

- Fournit un support au sol tout en prolongeant la course des panneaux galerie.
- Se fixe au bord gauche d'un panneau de galerie par les connecteurs à broches pour permettre l'ajout de panneaux de galerie supplémentaires sur le côté gauche.
- Connecteurs à broches sur la tranche droite et connecteurs modulaires sur la tranche gauche de la face intérieure.
- Le côté droit est compatible avec les panneaux de galerie (B3LEP, B3LSEPL, B3LMP, B3LSMP et B3LXPL) uniquement.
- Le côté gauche est compatible avec les panneaux de galerie de gauche (B3LXPL et B3LXPL-NC, B3L2PL et B3L3PL) uniquement.
- Comprend tout le matériel de fixation et les patins.
- La hauteur totale comprend les patins de panneaux déployés sur toute leur hauteur.
- Veuillez spécifier la finition en stratifié LP et la finition des bords en PVC.
- Si un stratifié à grain de bois est choisi, le sens du grain est horizontal.
- Bordure en PVC sur le bord supérieur exposé uniquement et bords lisses sur les trois autres.

PRODUIT CODE	PRIX LP	TAILLE/POUCES			POIDS LB	VOLUME PP
		H	L	P		
B3LXPL4224	260	42	24	1	25.83	0.58
B3LXPL4230	299	42	30	1	32.26	0.73
B3LXPL4236	338	42	36	1	38.68	0.88
B3LXPL4242	376	42	42	1	45.11	1.02
B3LXPL4248	415	42	48	1	51.53	1.17
B3LXPL5024	309	50	24	1	30.83	0.69
B3LXPL5030	357	50	30	1	38.51	0.87
B3LXPL5036	406	50	36	1	46.18	1.04
B3LXPL5042	453	50	42	1	53.86	1.22
B3LXPL5048	502	50	48	1	61.53	1.39
B3LXPL5424	319	54	24	1	33.34	0.75
B3LXPL5430	369	54	30	1	41.64	0.94
B3LXPL5436	417	54	36	1	49.94	1.13
B3LXPL5442	466	54	42	1	58.24	1.31
B3LXPL5448	518	54	48	1	66.54	1.50

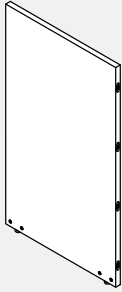
B3LXPR - Panneau de galerie extension à droite, avec connecteurs pour panneaux de galerie supplémentaires

- Fournit un support au sol tout en prolongeant la course des panneaux de galerie.
- Se fixe au bord droit d'un panneau de galerie par les connecteurs à broches pour permettre l'ajout de panneaux de galerie supplémentaires sur le côté droit.
- Connecteurs à broches sur la tranche droite et connecteurs modulaires sur la tranche gauche de la face intérieure.
- Le côté droit est compatible avec les panneaux de galerie de droite (B3LXPR et B3LX-PR-NC, B3L2PR et B3L3PR) uniquement.
- Le côté gauche est compatible avec les panneaux de galerie (B3LEP, B3LSEPR, B3LMP et B3LXPR) uniquement.
- Comprend tout le matériel de fixation et les patins.
- La hauteur totale comprend les patins de panneaux déployés sur toute leur hauteur.
- Veuillez spécifier la finition en stratifié LP et la finition des bords en PVC.
- Si un stratifié à grain de bois est choisi, le sens du grain est horizontal.
- Bordure en PVC sur le bord supérieur exposé uniquement et bords lisses sur les trois autres.

PRODUIT CODE	PRIX LP	TAILLE/POUCES			POIDS LB	VOLUME PP
		H	L	P		
B3LXPR4224	260	42	24	1	25.83	0.58
B3LXPR4230	299	42	30	1	32.26	0.73
B3LXPR4236	338	42	36	1	38.68	0.88
B3LXPR4242	376	42	42	1	45.11	1.02
B3LXPR4248	415	42	48	1	51.53	1.17
B3LXPR5024	309	50	24	1	30.83	0.69
B3LXPR5030	357	50	30	1	38.51	0.87
B3LXPR5036	406	50	36	1	46.18	1.04
B3LXPR5042	453	50	42	1	53.86	1.22
B3LXPR5048	502	50	48	1	61.53	1.39
B3LXPR5424	319	54	24	1	33.34	0.75
B3LXPR5430	369	54	30	1	41.64	0.94
B3LXPR5436	417	54	36	1	49.94	1.13
B3LXPR5442	466	54	42	1	58.24	1.31
B3LXPR5448	518	54	48	1	66.54	1.50

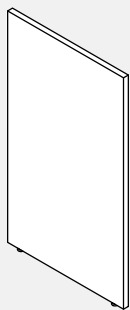
B3LXPL-NC - Panneau de galerie extension à gauche, aucun connecteur pour panneaux de galerie supplémentaires

- Fournit un support au sol tout en entourant l'extrémité gauche d'un panneau de galerie.
- Attaché au bord gauche d'un panneau de galerie par les connecteurs à broches pour terminer la course.
- Les connecteurs à broches sont sur le bord droit de la face intérieure.
- Compatible avec les panneaux de galerie (B3LEP, B3LSEPL, B3LMP, B3LSMP et B3LXPL) uniquement.
- Comprend tout le matériel de fixation et les patins.
- La hauteur totale comprend les patins de panneaux déployés sur toute leur hauteur.
- Veuillez spécifier la finition en stratifié LP et la finition des bords en PVC.
- Si un stratifié à grain de bois est choisi, le sens du grain est horizontal.
- Bordure en PVC sur deux bords apparents, auto-bordure en liaison avec le bord du panneau de la galerie et le fond.

PRODUIT CODE	PRIX LP	TAILLE/POUCES			POIDS LB	VOLUME PP
		H	L	P		
B3LXPL4212NC	142	42	12	1	12.95	0.29
B3LXPL4224NC	252	42	24	1	25.8	0.58
B3LXPL4230NC	291	42	30	1	32.22	0.73
B3LXPL4236NC	330	42	36	1	38.65	0.88
B3LXPL4242NC	370	42	42	1	45.07	1.02
B3LXPL4248NC	408	42	48	1	51.5	1.17
B3LXPL5012NC	177	50	12	1	15.45	0.35
B3LXPL5024NC	303	50	24	1	30.8	0.69
B3LXPL5030NC	350	50	30	1	38.47	0.87
B3LXPL5036NC	398	50	36	1	46.15	1.04
B3LXPL5042NC	448	50	42	1	53.82	1.22
B3LXPL5048NC	495	50	48	1	61.5	1.39
B3LXPL5412NC	177	54	12	1	16.7	0.38
B3LXPL5424NC	312	54	24	1	33.3	0.75
B3LXPL5430NC	362	54	30	1	41.6	0.94
B3LXPL5436NC	410	54	36	1	49.9	1.13
B3LXPL5442NC	460	54	42	1	58.2	1.31
B3LXPL5448NC	509	54	48	1	66.5	1.50

B3LXPR-NC - Panneau de galerie extension à droite, aucun connecteur pour panneaux de galerie supplémentaires

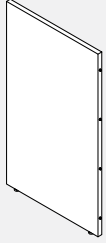

- Fournit un support au sol tout en enfermant l'extrémité droite d'un panneau de galerie.
- Attaché au bord droit d'un panneau de galerie par les connecteurs à broches pour terminer la course.
- Les connecteurs à broches se trouvent sur le bord gauche de la face intérieure.
- Compatible avec les panneaux de galerie (B3LEP, B3LSEPR, B3LMP et B3LXPR) uniquement.
- Comprend tout le matériel de fixation et les patins.
- La hauteur totale comprend les patins de panneaux déployés sur toute leur hauteur.
- Veuillez spécifier la finition en stratifié LP et la finition des bords en PVC.
- Si un stratifié à grain de bois est choisi, le sens du grain est horizontal.
- Bordure en PVC sur deux bords apparents, auto-bordure en liaison avec le bord du panneau de la galerie et le fond.

PRODUIT CODE	PRIX LP	TAILLE/POUCES			POIDS LB	VOLUME PP
		H	L	P		
B3LXPR4212NC	142	42	12	1	12.95	0.29
B3LXPR4224NC	252	42	24	1	25.8	0.58
B3LXPR4230NC	291	42	30	1	32.22	0.73
B3LXPR4236NC	330	42	36	1	38.65	0.88
B3LXPR4242NC	370	42	42	1	45.07	1.02
B3LXPR4248NC	408	42	48	1	51.5	1.17
B3LXPR5012NC	177	50	12	1	15.45	0.35
B3LXPR5024NC	303	50	24	1	30.8	0.69
B3LXPR5030NC	350	50	30	1	38.47	0.87
B3LXPR5036NC	398	50	36	1	46.15	1.04
B3LXPR5042NC	448	50	42	1	53.82	1.22
B3LXPR5048NC	495	50	48	1	61.5	1.39
B3LXPR5412NC	177	54	12	1	16.7	0.38
B3LXPR5424NC	312	54	24	1	33.3	0.75
B3LXPR5430NC	362	54	30	1	41.6	0.94
B3LXPR5436NC	410	54	36	1	49.9	1.13
B3LXPR5442NC	460	54	42	1	58.2	1.31
B3LXPR5448NC	509	54	48	1	66.5	1.50

B3L2PR - Panneau de la galerie, retour droit



- Fournit un support au sol tout en enfermant l'extrémité d'une course de panneau de galerie.
- Se fixe au bord droit du panneau galerie avec des connecteurs pour former une configuration en L.
- Les connexions au panneau de la galerie se trouvent sur la face intérieure près de son extrémité gauche.
- Compatible avec les panneaux de galerie (B3LEP, B3LSEPR, B3LMP et B3LXPR) uniquement.
- Comprend tout le matériel de fixation et les patins.
- La hauteur totale comprend les patins de panneaux déployés sur toute leur hauteur.
- Le panneau de galerie de 25" de large accueille une surface de 24" de profondeur tandis que le panneau de 31" de large accueille une surface de 30" de profondeur et 37" de large une surface de 36" de profondeur.
- Veuillez spécifier la finition en stratifié LP et la finition des bords en PVC.
- Si un stratifié à grain de bois est choisi, le sens du grain est horizontal.
- Bordure en PVC sur trois bords apparents et bordée sur le bord inférieur.

PRODUIT CODE	PRIX LP	TAILLE/POUCES			POIDS LB	VOLUME PP
		H	L	P		
B3L2PR4213	153	42	13	1	14.02	0.32
B3L2PR4225	291	42	25	1	26.87	0.61
B3L2PR4231	330	42	31	1	33.29	0.75
B3L2PR4237	357	42	37	1	39.72	0.90
B3L2PR5013	192	50	13	1	16.73	0.38
B3L2PR5025	350	50	25	1	32.08	0.72
B3L2PR5031	398	50	31	1	39.75	0.90
B3L2PR5037	441	50	37	1	47.43	1.07
B3L2PR5413	192	54	13	1	18.08	0.41
B3L2PR5425	362	54	25	1	34.68	0.78
B3L2PR5431	410	54	31	1	42.98	0.97
B3L2PR5437	454	54	37	1	51.28	1.16

B3L2PL - Panneau de la galerie, retour gauche

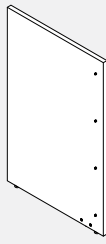

- Fournit un support au sol tout en enfermant l'extrémité d'un panneau de galerie.
- Se fixe sur le bord gauche du panneau de galerie avec des connecteurs pour former une configuration en L.
- Les connexions au panneau de la galerie se trouvent sur la face intérieure près de son extrémité droite.
- Compatible avec les panneaux de galerie (B3LEP, B3LSEPL, B3LMP, B3LSMP et B3LXPL) uniquement.
- Comprend tout le matériel de fixation et les patins.
- La hauteur totale comprend les patins de panneaux déployés sur toute leur hauteur.
- Le panneau de galerie de 25" de large accueille une surface de 24" de profondeur tandis que le panneau de 31" de large accueille une surface de 30" de profondeur et 37" de large une surface de 36" de profondeur.
- Veuillez spécifier la finition en stratifié LP et la finition des bords en PVC.
- Si un stratifié à grain de bois est choisi, le sens du grain est horizontal.
- Bordure en PVC sur trois bords apparents et bordée sur le bord inférieur.

PRODUIT CODE	PRIX LP	TAILLE/POUCES			POIDS LB	VOLUME PP
		H	L	P		
B3L2PL4213	153	42	13	1	14.02	0.32
B3L2PL4225	291	42	25	1	26.87	0.61
B3L2PL4231	330	42	31	1	33.29	0.75
B3L2PL4237	357	42	37	1	39.72	0.90
B3L2PL5013	192	50	13	1	16.73	0.38
B3L2PL5025	350	50	25	1	32.08	0.72
B3L2PL5031	398	50	31	1	39.75	0.90
B3L2PL5037	441	50	37	1	47.43	1.07
B3L2PL5413	192	54	13	1	18.08	0.41
B3L2PL5425	362	54	25	1	34.68	0.78
B3L2PL5431	410	54	31	1	42.98	0.97
B3L2PL5437	454	54	37	1	51.28	1.16

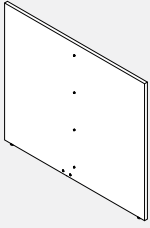
B3L3PL - Panneau de galerie gauche, retour à 3 voies

- Fournit un support au sol tout en enfermant l'extrémité d'une course de panneau de galerie.
- Se fixe au bord gauche du panneau de galerie avec des connecteurs pour former une configuration en T.
- Les connexions au panneau de galerie se trouvent sur la face intérieure au milieu.
- Compatible avec les panneaux de galerie (B3LEP, B3LSEPL, B3LMP, B3LSMP et B3LXPL) uniquement.
- Comprend tout le matériel de fixation et les patins.
- La hauteur totale comprend les patins de panneaux déployés sur toute leur hauteur.
- Le panneau de galerie de 49" de large accueille deux surfaces de 24" de profondeur tandis que le panneau de 61" de large accueille deux surfaces de 30" de profondeur et 73" de large et deux surfaces de 36" de profondeur.
- Veuillez spécifier la finition en stratifié LP et la finition des bords en PVC.
- Si un stratifié à grain de bois est choisi, le sens du grain est horizontal.
- Bordure en PVC sur trois bords apparents et bordée sur le bord inférieur.

PRODUIT CODE	PRIX LP	TAILLE/POUCES			POIDS LB	VOLUME PP ³
		H	L	P		
B3L3PL4225	229	42	25	1	26.87	0.61
B3L3PL4249	396	42	49	1	52.57	1.19
B3L3PL4261	524	42	61	1	65.41	1.48
B3L3PL4273	609	42	73	1	78.26	1.77
B3L3PL5025	286	50	25	1	32.08	0.72
B3L3PL5049	543	50	49	1	62.77	1.42
B3L3PL5061	639	50	61	1	78.12	1.77
B3L3PL5073	749	50	73	1	93.47	2.11
B3L3PL5425	286	54	25	1	34.68	0.78
B3L3PL5449	559	54	49	1	67.88	1.53
B3L3PL5461	658	54	61	1	84.48	1.91
B3L3PL5473	773	54	73	1	101.08	2.28

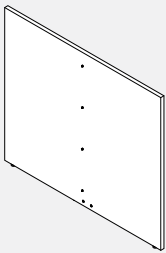
B3L3PR - Panneau de galerie droit, retour à 3 voies

- Fournit un support au sol tout en enfermant l'extrémité d'une course de panneau de galerie.
- Se fixe au bord droit du panneau de galerie avec des connecteurs pour former une configuration en T.
- Les connexions au panneau de galerie se trouvent sur la face intérieure au milieu.
- Compatible avec les panneaux de galerie (B3LEP, B3LSEPR, B3LMP et B3LXPR) uniquement.
- Comprend tout le matériel de fixation et les patins.
- La hauteur totale comprend les patins de panneaux déployés sur toute leur hauteur.
- Le panneau de galerie de 49" de large accueille deux surfaces de 24" de profondeur tandis que le panneau de 61" de large accueille deux surfaces de 30" de profondeur et 73" de large et deux surfaces de 36" de profondeur.
- Veuillez spécifier la finition en stratifié LP et la finition des bords en PVC.
- Si un stratifié à grain de bois est choisi, le sens du grain est horizontal.
- Bordure en PVC sur trois bords apparents et bordée sur le bord inférieur.

PRODUIT CODE	PRIX LP	TAILLE/POUCES			POIDS LB	VOLUME PP ³
		H	L	P		
B3L3PR4225	229	42	25	1	26.87	0.61
B3L3PR4249	396	42	49	1	52.57	1.19
B3L3PR4261	524	42	61	1	65.41	1.48
B3L3PR4273	609	42	73	1	78.26	1.77
B3L3PR5025	286	50	25	1	32.08	0.72
B3L3PR5049	543	50	49	1	62.77	1.42
B3L3PR5061	639	50	61	1	78.12	1.77
B3L3PR5073	749	50	73	1	93.47	2.11
B3L3PR5425	286	54	25	1	34.68	0.78
B3L3PR5449	559	54	49	1	67.88	1.53
B3L3PR5461	658	54	61	1	84.48	1.91
B3L3PR5473	773	54	73	1	101.08	2.28

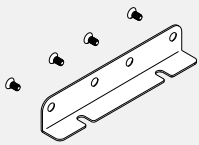
B3HLPBB01 - Support en ligne inférieur du panneau de galerie

- Le support en ligne inférieur relie deux panneaux de galerie en bas avec des vis.
- Disponible en couleurs de peinture standard.

PRODUIT CODE	PRIX	TAILLE/POUCES			POIDS LB	VOLUME PP ³
		H	L	P		
B3HLPBB01	35	7	1.5	8	1	0.5

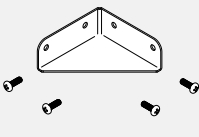
B3HLPCB01 - Support d'angle pour panneau de galerie

- Le support inférieur d'angle relie deux panneaux galerie à 90 degrés.
- Disponible en couleurs de peinture standard.

PRODUIT CODE	PRIX	TAILLE/POUCES			POIDS LB	VOLUME PP ³
		H	L	P		
B3HLPCB01	34	7	1.5	4	4	0.5

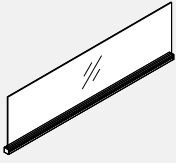
B3PMP-GI-W • Verre d'intimité pour panneaux de galerie en stratifié de 1 po

- **Verre intimité intégré à la garniture supérieure en aluminium.**
- Se fixe sur le dessus des panneaux de la galerie pour ajouter de l'intimité ou diviser l'espace.
- Comprend une garniture en aluminium avec profilé, embouts et carreaux de verre.
- Le rail supérieur peut également être utilisé pour accrocher des accessoires.
- Le verre et le matériel de fixation sont expédiés séparément.
- Veuillez spécifier la finition de peinture standard pour le canal.
- Standard en clair (CLR) ou dépoli (FRST).

PRODUIT CODE	PRIX		TAILLE/POUCES			POIDS		VOLUME	
	CLR	FRST	H	L	P	LB	PP	PP	
B3PMP24GI8W	201	251	8	24	1	4.84	0.11		
B3PMP30GI8W	219	276	8	30	1	6.06	0.14		
B3PMP36GI8W	235	291	8	36	1	7.28	0.17		
B3PMP42GI8W	251	313	8	42	1	8.5	0.19		
B3PMP48GI8W	262	327	8	48	1	9.72	0.22		
B3PMP24GI16W	201	251	16	24	1	8.92	0.22		
B3PMP30GI16W	219	276	16	30	1	11.17	0.28		
B3PMP36GI16W	235	291	16	36	1	13.43	0.33		
B3PMP42GI16W	251	313	16	42	1	15.68	0.39		
B3PMP48GI16W	262	327	16	48	1	17.92	0.44		

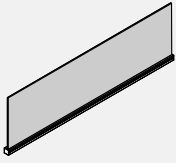
B3PFD-W • Feutre d'intimité pour panneaux de galerie en stratifié de 1 po

- **Feutre d'intimité intégré à la garniture supérieure en aluminium.**
- Se fixe sur le dessus des panneaux de la galerie pour ajouter de l'intimité ou diviser l'espace.
- Comprend une garniture en aluminium avec profilé, embouts et carreaux de feutre.
- Le rail supérieur peut également être utilisé pour accrocher des accessoires.
- Le feutre et le matériel de fixation sont expédiés séparément.
- Veuillez spécifier la finition de peinture standard pour le canal.
- Veuillez spécifier la finition en feutre standard.

PRODUIT CODE	PRIX		TAILLE/POUCES			POIDS		VOLUME	
	CLR	FRST	H	L	P	LB	PP	PP	
B3PFD0824W	72		8	24	1	1.32	0.11		
B3PFD0830W	88		8	30	1	1.65	0.14		
B3PFD0836W	102		8	36	1	1.99	0.17		
B3PFD0842W	114		8	42	1	2.32	0.19		
B3PFD0848W	170		8	48	1	2.65	0.22		
B3PFD0854W	183		8	54	1	2.98	0.25		
B3PFD0860W	199		8	60	1	3.32	0.28		
B3PFD0866W	210		8	66	1	3.65	0.31		
B3PFD0872W	238		8	72	1	3.98	0.33		
B3PFD1624W	83		16	24	1	1.83	0.22		
B3PFD1630W	98		16	30	1	2.3	0.28		
B3PFD1636W	116		16	36	1	2.76	0.33		
B3PFD1642W	130		16	42	1	3.22	0.39		
B3PFD1648W	193		16	48	1	3.68	0.44		
B3PFD1654W	210		16	54	1	4.14	0.50		
B3PFD1660W	226		16	60	1	4.61	0.56		
B3PFD1666W	238		16	66	1	5.07	0.61		
B3PFD1672W	271		16	72	1	5.53	0.67		

Système électrique

L'abordabilité et la disponibilité répandue d'un réseau sans fil réduisent graduellement le besoin d'un boîtier pouvant contenir plusieurs câbles. Cependant, puisque notre équipement de bureau est encore alimenté en électricité, l'accès au courant depuis l'intérieur d'un poste de travail représente un aspect intégral de tout concept en milieu de travail.

La gamme des composants d'alimentation de Global Contract a pour but de répondre à des exigences communes variées, ainsi qu'aux besoins et aux budgets de certains clients en particulier.

Global Contract peut maintenant offrir l'option de 3 prises doubles par panneau. Veuillez communiquer avec votre représentant du service à la clientèle pour plus de détails.

Accès direct :

Lorsqu'un équipement de bureau se branche directement à une source d'alimentation dans un mur ou un plancher surélevé, les chemins de câbles et la cavité interne du panneau Boulevard permettent d'organiser les câbles.

Rallonges :

Tout en s'efforçant de réduire les coûts d'installation au maximum, l'étape naturelle suivante consiste à utiliser des barres d'alimentation munies de fusibles et protégées contre les surintensités, des prises fixées à la surface de travail ou des tours d'alimentation verticales placées sur le plancher.

Systèmes d'alimentation à quatre circuits :

Lorsqu'il n'existe aucun plancher surélevé ou lorsqu'on doit installer l'équipement de bureau loin des prises murales, du panneau panneau Boulevard, ou des dispositifs de pontage menant à l'alimentation de l'édifice, il est possible de distribuer le courant sur plancher ou à la hauteur du bureau, ou les deux.

Alors que les panneaux Boulevard permettent d'entourer un poste de travail donné avec des prises de courant et de données à différents niveaux, il est important de se rappeler que la façon la plus économique de distribuer le courant sur quatre circuits consiste à laisser le faisceau de fils, la boîte de dérivation et les prises à l'intérieur de la structure dorsale centrale. Les économies réalisées ici varient selon le nombre et la longueur des faisceaux de fils d'alimentation.

Si on doit raccorder l'alimentation à partir d'un panneau Boulevard ou de la colonne centrale sur des surfaces de travail adjacentes et perpendiculaires, l'utilisation de barres d'alimentation munies de fusibles et protégées contre les surintensités aidera à limiter les coûts.

Cependant, ce même système à 4 circuits permet d'acheminer une quantité considérable de courant, puisqu'on peut avoir jusqu'à six systèmes à 8 fils et à 4 circuits à l'intérieur du panneau de passage System 3. Par exemple, trois systèmes sur le plancher et deux systèmes à la hauteur du bureau.

Différents conduits d'entrée d'alimentation dans le plafond ou le plancher sont disponibles. Voir les pages suivantes pour connaître la description et les caractéristiques techniques des différents composants.

Renseignements techniques

Schéma de câblage

Schéma de câblage 4-2-2

8 fils neutres communs

« 3+1 » - 3 circuits utilitaires, 1 circuit spécialisé.

C.C.T 1

C.C.T 2

C.C.T 3

Circuit à masse isolée
Circuit à masse isolée
Circuit à masse isolée

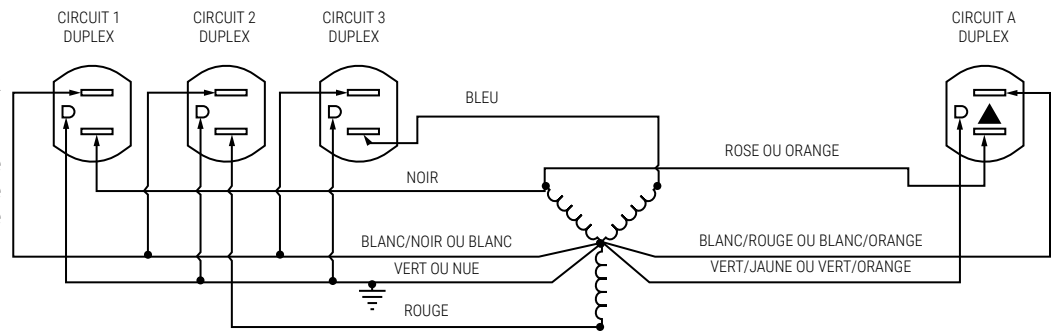

8 fils

4 lignes (calibre 12)
2 fils neutres (calibre 10)
2 fils de mise à la masse (calibre 12)

4 circuits

3 circuits utilitaires
1 circuit spécialisé

Prises

Doubles - Jusqu'à 6 prises doubles par circuit (jusqu'à 48 prises d'arrivée de courant)

Caractéristiques

Système permettant le raccordement à un circuit de branchement à la masse de 120/240 V, monophasé*, 20 A, 60 Hz ou 120/208 V, triphasée, 20 A, 60 Hz pour les États-Unis et de 15 A si le produit arbore la marque C-UL.
Prises à courant nominal d'au plus 15 A.

*Lorsqu'il est relié à une source de courant monophasé. Seuls les circuits 1, 3 et A sont disponibles.

Reconnu UL Certifié CSA

Avertissement : On recommande que l'installation du faisceau de fils se déroule sous la surveillance d'un électricien agréé, et ce, conformément aux codes et aux règlements en vigueur.

Remarque spéciale : Toujours s'assurer que le faisceau de fils est relié à une seule source d'alimentation.

DEVIS DÉTAILLÉ - ALIMENTATION ÉLECTRIQUE À 8 FILS POUR LES PANNEAUX BOULEVARD 1 AVEC CANALISATION

ÉTAPE 1 : Déterminer l'emplacement de la source d'alimentation entrant dans le panneau par un montant.

a) À partir du plancher :

i) Choisir à partir d'un éventail de fils d'alimentation de base simples ou doubles (BE81BF721, BE81BF722, BE81BF1441, BE81BF1442) pour amener le courant du plancher vers la canalisation.

ii) Sélectionner un montant situé près d'un panneau (ou de plusieurs panneaux si on utilise deux fils d'alimentation de base) pour y fixer l'extrémité du fil d'alimentation de la base. Ce panneau doit être muni d'un boîtier de distribution de courant et doit être placé près du montant à l'intérieur duquel le fil d'alimentation de la base arrive.

Remarque : S'il est difficile d'installer un boîtier de distribution de courant près du montant d'alimentation de base choisi, utiliser un câble BE8CP-HJ pour relier le boîtier au cavalier afin de rejoindre les panneaux non alimentés adjacents qui se trouvent entre le montant d'alimentation de base et le premier panneau alimenté. La longueur du câble équivalra à la largeur combinée des panneaux non alimentés.

b) À partir du plafond :

i) Choisir à partir d'un éventail de fils d'alimentation de plafond simples ou doubles (BE81CF1201, BE81CF120-2, BE81CF1441, BE81CF1442) pour amener le courant du plafond vers la canalisation.

ii) Sélectionner un montant situé près d'un panneau (ou de plusieurs panneaux si on utilise deux fils d'alimentation de plafond) pour y fixer l'extrémité du fil d'alimentation du plafond. Ce panneau doit être muni d'un boîtier de distribution de courant et doit être placé près du montant à l'intérieur duquel le fil du plafond passe.

ÉTAPE 2 : Déterminer le panneau qu'on doit alimenter.

a) Utiliser un boîtier de distribution de courant BE81D dissimulé dans le sens de la hauteur du bureau ou un boîtier de distribution de courant BE8U2D installé sur la face dans le sens de la hauteur du bureau qui correspond à la largeur de chaque panneau qu'on choisit d'alimenter.

Remarque : Préciser les couvercles de canalisation de face pour les panneaux présentant des boîtiers de distribution de courant BE8U2D installés sur la face dans le sens de la hauteur du bureau.

ÉTAPE 3 : Relier le courant aux panneaux.

a) Utiliser un cavalier BE8JC16 entre deux panneaux alimentés adjacents.

b) Utiliser un cavalier BE8JC20 entre deux panneaux alimentés séparés par un montant.

c) Utiliser un cavalier BE8JM19 à maillage blindé entre deux panneaux alimentés séparés par un montant.

d) Utiliser un câble de passage de boîtier à cavalier BE8CP-HJ pour relier électriquement un cavalier à maillage blindé BE8JM19 et un panneau alimenté lorsque les deux sont séparés par au moins un panneau non alimenté lors d'une installation en ligne droite seulement.

i) La longueur du câble de passage de boîtier à cavalier BE8CP-HJ équivalra à la largeur combinée des panneaux non alimentés.

e) Utiliser un câble de passage de boîtier à boîtier BE8CP-HH pour relier électriquement deux panneaux alimentés lorsque les deux sont séparés par au moins un panneau non alimenté lors d'une installation en ligne droite seulement.

i) La longueur du câble de passage correspond à la largeur des panneaux non alimentés qui séparent les deux panneaux alimentés plus 16" (les blocs de raccordement du boîtier de distribution de courant se trouvent à 8" devant le rebord du panneau alimenté) plus 4" pour chaque montant.

f) Relier ensemble deux cavaliers ou deux câbles au moyen du connecteur en I BE8C11. Cela fonctionne en tant qu'adaptateur femelle-femelle et permet de brancher l'extrémité mâle des cavaliers aux câbles de passage.

ÉTAPE 4 : Déterminer le circuit auquel chaque prise double doit être branchée.

a) Chaque panneau alimenté comporte quatre (4) espaces pouvant recevoir des prises doubles, soit deux par côté. (Exception : Le panneau d'une largeur de 24" ne comporte que deux (2) espaces possibles, soit 1 par côté, alors que le panneau de 18" ne comporte pas d'espaces pour les prises).

b) Chaque endroit offre un choix de quatre (4) options pour les circuits. Choisir l'option quant au nombre de circuits pour chaque endroit.

Choix des circuits : Les circuits 1, 2 et 3 sont des circuits utilitaires. Ils partagent tous un fil de masse et de neutre. Le circuit A est un circuit spécialisé qui possède son propre fil de masse et de neutre.

APPLICATIONS SELON LE DEVIS

Utilisation du cavalier Boulevard 1

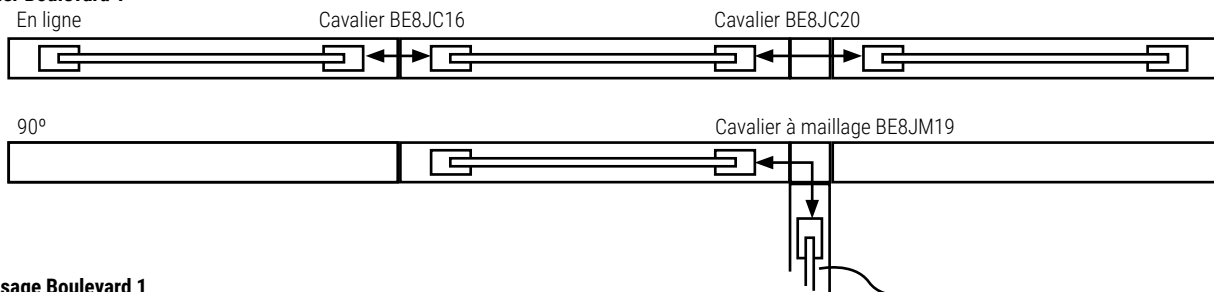

Applications de passage Boulevard 1

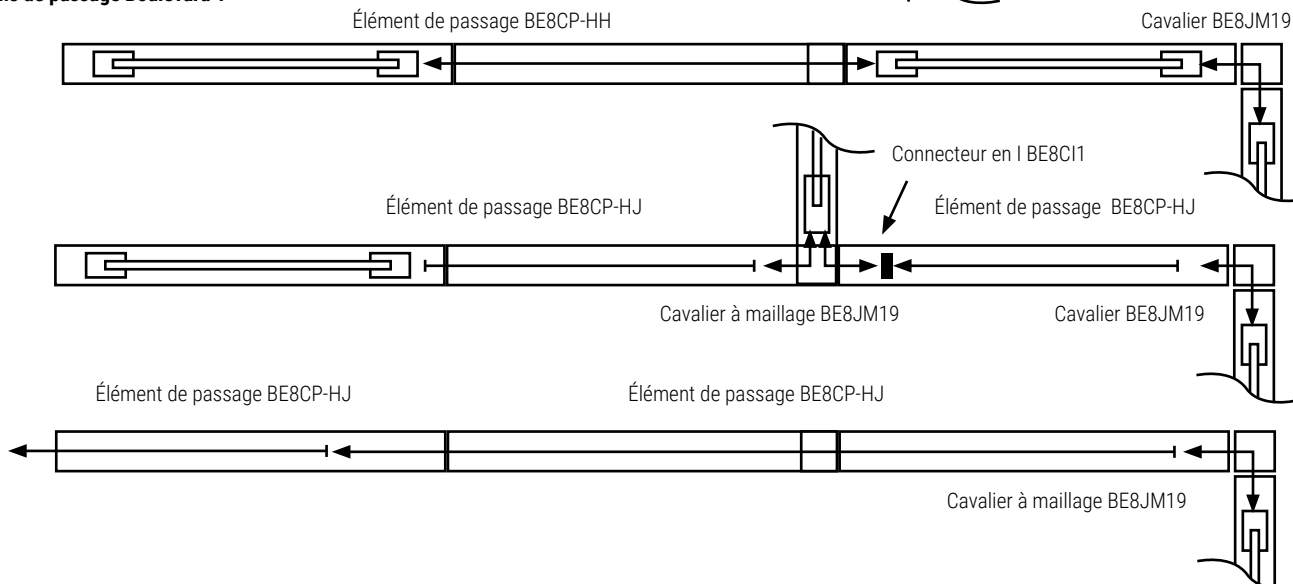

DEVIS D'UTILISATION GRADUELLE - ALIMENTATION ÉLECTRIQUE À 8 FILS POUR CANALISATION DE BASE BOULEVARD SYSTEM 3

ÉTAPE 1 : Déterminer l'emplacement de la source d'alimentation entrant dans le panneau.

a. À la base du panneau :

- i. Utiliser un conducteur de base BE8BF.
- ii. Choisir le panneau auquel le conducteur de base sera relié. Ce panneau doit être muni d'un boîtier de distribution de courant BE83D.
- iii. Choisir le côté du panneau et la prise à laquelle le conducteur de base doit être relié.

b. Du plafond :

- i. Utiliser un conducteur BE8CF-1 ou -2 (simple ou double).
- ii. Choisir le montant au travers duquel le conducteur doit rejoindre le plafond.
- iii. Un panneau adjacent au montant choisi doit être muni d'un boîtier de distribution de courant BE83D. Fixer le conducteur fixe à l'extrémité la plus rapprochée du boîtier de distribution de courant.

Remarque : S'il n'est pas pratique d'utiliser un boîtier de distribution de courant près du montant d'alimentation du plafond choisi, utiliser un câble de passage de boîtier à cavalier BE8CP-HJ pour passer aux panneaux non alimentés adjacents qui se trouvent entre le montant d'alimentation de plafond et le premier panneau alimenté. La longueur du câble équivaudra à la largeur combinée des panneaux non alimentés.

c. À la base du panneau contigu :

- i. Utiliser un conducteur d'alimentation de base BE83BFR72.
- ii. Choisir un panneau non alimenté qui se trouve près du panneau muni du boîtier de distribution de courant.
- iii. Choisir une ouverture double d'un côté ou de l'autre du panneau pour y insérer et fixer le conducteur de base d'entrée de canalisation.

iv. Le conducteur de base d'entrée de canalisation doit être relié à l'extrémité la plus rapprochée du boîtier de distribution de courant (de la même façon que le conducteur d'alimentation de plafond).

ÉTAPE 2 : Déterminer le panneau qu'on doit alimenter.

a. Utiliser un boîtier de distribution de courant BE83D correspondant à la largeur du panneau choisi.

ÉTAPE 3 : Relier le courant aux panneaux.

- a. Utiliser un cavalier BE8JC16 entre deux panneaux alimentés adjacents.
- b. Utiliser un cavalier BE8JC20 entre deux panneaux alimentés séparés par un montant.
- c. Utiliser un câble de passage de boîtier à boîtier BE8CP-HH pour relier les panneaux alimentés séparés par un panneau non alimenté ou plus.
 - i. La longueur du câble de passage correspond à la largeur des panneaux non alimentés qui séparent les deux panneaux alimentés plus 16" (les blocs de raccordement du boîtier de distribution de courant se trouvent à 8" devant le rebord du panneau alimenté) plus 4" pour chaque montant.

ÉTAPE 4 : Déterminer le circuit auquel chaque prise double doit être branchée.

- a. Chaque panneau alimenté comporte quatre (4) espaces pouvant recevoir des prises doubles, soit 2 de chaque côté. (Exception : Le panneau d'une largeur de 24" présente deux (2) endroits possibles seulement, soit 1 de chaque côté, alors que le panneau de 18" ne comporte aucun emplacement pour les prises.)
- b. Chaque endroit offre un choix de quatre (4) options pour les circuits. Choisir l'option quant au nombre de circuits pour chaque endroit.

Choix des circuits : Les circuits 1, 2 et 3 sont des circuits utilitaires. Ils partagent tous un fil de masse et de neutre. Le circuit A est un circuit spécialisé qui possède son propre fil de masse et de neutre.

APPLICATIONS SELON LE DEVIS

Utilisations du cavalier Boulevard System 3

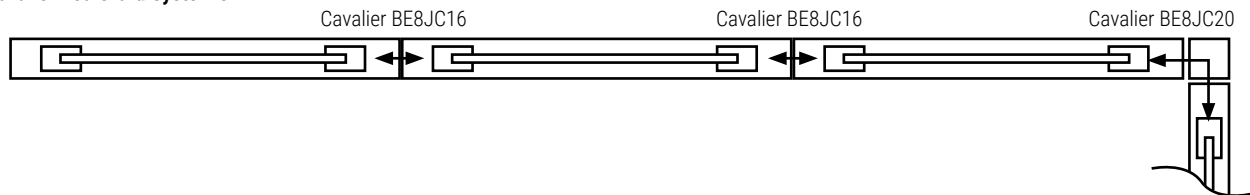

Utilisations du cavalier Boulevard System 3

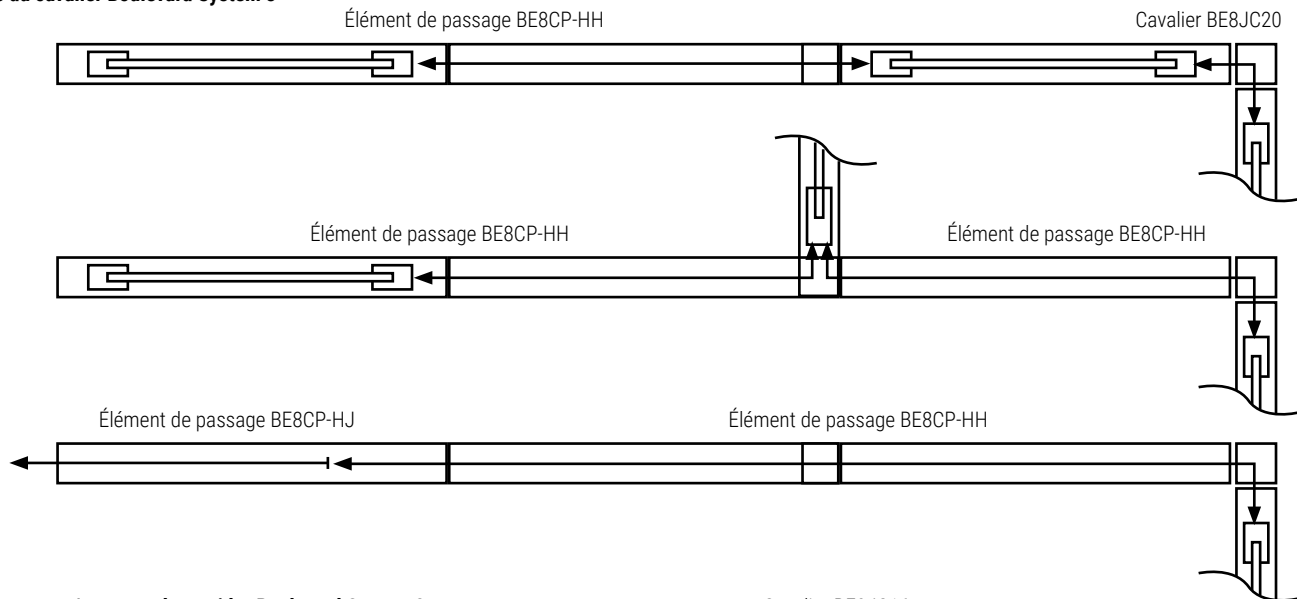

Position du carreau/panneau de corridor Boulevard System 3

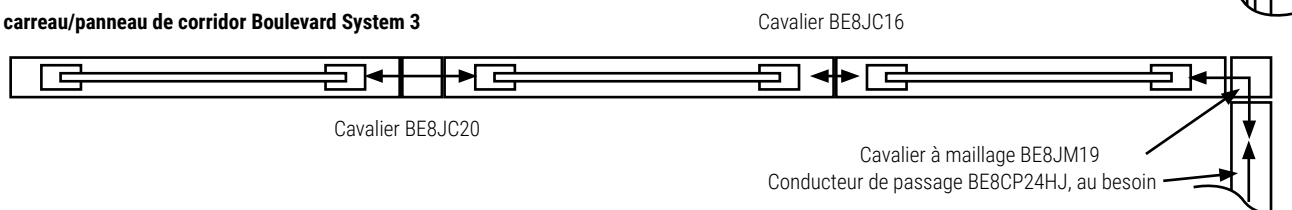

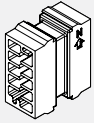
BE8CI-1 • Connecteur en L

- Relie deux câbles de passage.
- Coupleur en ligne utilisé pour relier deux câbles de passage BE8CP-HH.

PRODUIT CODE	PRIX	TAILLE/ POUCES			POIDS LB	VOLUME PI³
		H	L	P		
BE8CI1	85	1.5	1.5	4.625	0.06	0.03

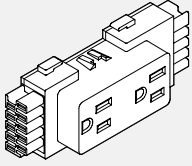
BE8D • Prises doubles

- S'enclenche dans le boîtier de distribution de courant.
- Jusqu'à 6 prises doubles par circuit.
- BE8D1 = Circuit no 1 (circuit utilitaire)
- BE8D2 = Circuit no 2 (circuit utilitaire)
- BE8D3 = Circuit no 3 (circuit utilitaire)
- BE8DA = Circuit no A (circuit spécialisé)

PRODUIT CODE	PRIX	TAILLE/ POUCES			POIDS LB	VOLUME PI³
		H	L	P		
BE8D1	35	2	4.625	1.25	0.10	0.01
BE8D2	35	2	4.625	1.25	0.10	0.01
BE8D3	35	2	4.625	1.25	0.10	0.01
BE8DA	35	2	4.625	1.25	0.10	0.01

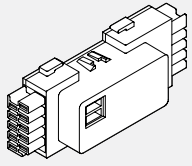
BE8D • Prises USB

- S'enclenche dans le boîtier de distribution de courant.
- Le module de chargement à prise USB permet de procéder facilement au chargement grâce aux prises doubles situées sur l'avant du boîtier.
- Deux ports USB.
- Prise de 2 amp considérée comme Circuit no 1.

PRODUIT CODE	PRIX	TAILLE/ POUCES			POIDS LB	VOLUME PI³
		H	L	P		
BE8DU1-B	238	2	4.625	1.25	0.10	0.01
BE8DU1-W	238	2	4.625	1.25	0.10	0.01

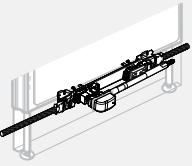
BE83BF • Alimentation de base réversible (Boulevard System 3 seulement)

- Permet d'insérer un câble d'alimentation entre le circuit de plancher et la canalisation.
- Occupe la position d'une prise double en reliant la canalisation de base à un panneau Boulevard System 3.
- BE83BF72 comprend un conduit étanche de 72", BE83BF144 comprend un conduit étanche de 144".
- Doit être relié par câble à une source d'alimentation par un électricien agréé.

PRODUIT CODE	PRIX	TAILLE/ POUCES			POIDS LB	VOLUME PI³
		H	L	P		
BE83BF72	353	3	72	3	3.82	2
BE83BF144	450	3	144	3	6.98	2

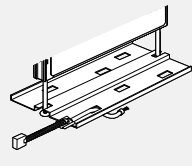
BE83BFR72 • Patte de base d'entrée de chemin de câbles (Boulevard System 3 seulement)

- Amène le courant à un panneau adjacent en utilisant une canalisation non alimentée d'un panneau Boulevard System 3 par une ouverture double.
- Comprend un conduit étanche d'une longueur de 72".
- Doit être relié par câble à une source d'alimentation par un électricien agréé.

PRODUIT CODE	PRIX	TAILLE/ POUCES			POIDS LB	VOLUME PI³
		H	L	P		
BE83BFR72	437	3	88	3	4.82	2

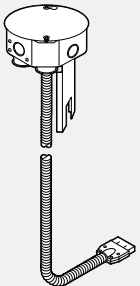
BE8CF-1 • Conduit de plafond - Simple

- Permet d'insérer un conducteur de courant simple provenant du plafond, au travers du montant et dans la canalisation.
- Le câble d'alimentation d'entrée pénètre sur 8" dans un panneau et se branche à un boîtier de distribution de courant ou au faisceau de fils de passage BE8CP-HJ.
- Préciser les rallonges de montant séparément.
- Doit être relié par câble à une source d'alimentation par un électricien agréé.

PRODUIT CODE	PRIX	TAILLE/ POUCES			POIDS LB	VOLUME PI³
		H	L	P		
BE8CF1201	353	6	120	6	5.24	2
BE8CF1441	479	6	144	6	5.96	2

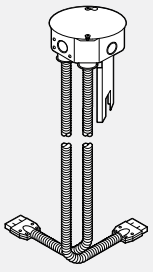
BE8CF-2 • Conduit de plafond - Double

- **Permet d'insérer un conducteur de courant double provenant du plafond, au travers du montant et dans la canalisation.**

- Le câble d'alimentation d'entrée pénètre sur 8" dans un panneau et se branche à un boîtier de distribution de courant ou au faisceau de fils de passage BE8CP-HJ.
- Utiliser 1) Au centre pour distribuer le courant dans les deux sens.
2) Au début, soit à l'endroit où le deuxième faisceau d'alimentation de plafond est relié au fil BE8CP-HJ et distribuer le courant sous le boîtier de distribution de courant afin de capter le second groupe de circuits à l'intérieur du long panneau.
- Préciser les rallonges de montant séparément.
- Doit être relié par câble à une source d'alimentation par un électricien agréé.

PRODUIT CODE	PRIX	TAILLE/ POUCES			POIDS		VOLUME
		H	L	P	LB	PI³	
BE8CF1202	620	6	120	3	5.24	2	
BE8CF1442	701	6	144	3	5.96	2	

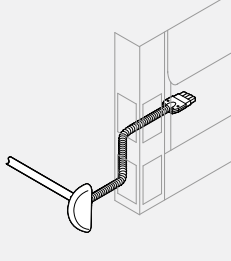
BE81BF-1 • Conduit de base simple (Boulevard 1 seulement)

- **Permet d'insérer un conducteur de courant simple provenant du plancher, au travers du montant et dans la canalisation Boulevard 1.**

- Le câble d'alimentation d'entrée pénètre sur 8" dans un panneau et se branche à un boîtier de distribution de courant ou au faisceau de fils de passage BE8CP-HJ.
- Dôme d'entrée de courant disponible en noir seulement, mais la bande de captage sera agencée avec la couleur du montant en équipement standard.
- Jeu de 2 1/2" pour la profondeur et éloigné de 5 1/2" de toute obstruction nécessaire à partir du point d'entrée de courant.
- Muni d'un faisceau de fils de 32". Fouet étanche aux liquides de 72" et 144".
- Doit être relié par câble à une source d'alimentation par un électricien agréé.

PRODUIT CODE	PRIX	TAILLE/ POUCES			POIDS		VOLUME
		H	L	P	LB	PI³	
BE81BF721	349	6	107	3	3.82	2	
BE81BF1441	466	6	179	3	5.96	2	

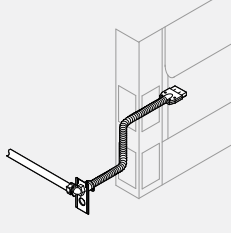
BE81BF-1FL • Conduit de base simple (Boulevard 1 seulement)

- **Permet d'insérer un conducteur de courant simple provenant du plancher, au travers du montant et dans la canalisation Boulevard 1.**

- Le câble d'alimentation d'entrée pénètre sur 8" dans un panneau et se branche à un boîtier de distribution de courant ou au faisceau de fils de passage BE8CP-HJ.
- Plaque d'entrée d'alimentation disponible en noir seulement, mais la bande de captage est agencée avec la couleur standard du montant.
- Jeu de 2 1/2" pour la profondeur et éloigné à 5 1/2" de toute obstruction nécessaire à partir du point d'entrée de courant.
- Muni d'un faisceau de fils de 32". Fouet étanche aux liquides de 72" et 144".
- Doit être relié par câble à une source d'alimentation par un électricien agréé.

PRODUIT CODE	PRIX	TAILLE/ POUCES			POIDS		VOLUME
		H	L	D	LB	PI³	
BE81BF721FL	349	6	107	3	3.82	2	
BE81BF1441FL	466	6	179	3	3.82	2	

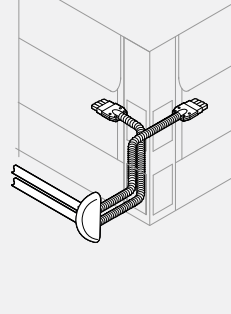
BE81BF-2 • Conduit de base double (Boulevard 1 seulement)

- **Permet d'insérer un conducteur de courant double provenant du plancher, au travers du montant et dans la canalisation Boulevard 1.**

- Le câble d'alimentation d'entrée pénètre sur 8" dans un panneau et se branche à un boîtier de distribution de courant ou au faisceau de fils de passage BE8CP-HJ.
- Utiliser 1) Au centre pour distribuer le courant dans les deux sens.
2) Au début, soit à l'endroit où le deuxième faisceau d'alimentation de base est relié au fil BE8CP-HJ et distribuer le courant sous le boîtier de distribution de courant afin de capter le second groupe de circuits à l'intérieur du long panneau.
- Fouet étanche aux liquides de 72" et 144".
- Boîte d'entrée de courant disponible en noir seulement, mais la bande de captage sera agencée avec la couleur du montant en équipement standard.
- Jeu de 2 1/2" pour la profondeur et éloigné de 5 1/2" de toute obstruction nécessaire à partir du point d'entrée de courant.
- Muni d'un faisceau de fils de 32".
- Doit être relié par câble à une source d'alimentation par un électricien agréé.

PRODUIT CODE	PRIX	TAILLE/ POUCES			POIDS		VOLUME
		H	L	P	LB	PI³	
BE81BF722	737	6	107	3	6.98	2	
BE81BF1442	983	6	179	3	6.98	2	

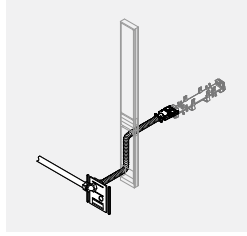
BE81BF601 • Conduit de base simple (Boulevard 1 seulement)

- Permet d'insérer un conducteur de courant simple provenant du plancher, au travers d'un panneau de 6" et dans le panneau de la canalisation Boulevard 1.

- Le câble d'entrée de courant pénètre sur 8" dans un panneau et se branche à un boîtier de distribution de courant ou dans un faisceau de passage BE8CP-HJ.
- Pour panneau d'accès d'alimentation/câble de 6" seulement.
- Muni d'un faisceau de fils de 32".
- Fouet étanche aux liquides de 72".
- Doit être relié par câble à une source d'alimentation par un électricien agréé.

PRODUIT CODE	PRIX	TAILLE/ POUCES			POIDS LB	VOLUME PI ³
		H	L	P		
BE81BF601	380	6	107	3	4.90	0.062

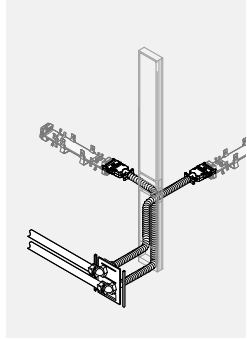
BE81BF602 • Conduit de base double (Boulevard 1 seulement)

- Permet d'insérer un conducteur de courant double provenant du plancher, au travers d'un panneau de 6" et dans le panneau de la canalisation Boulevard 1.

- Le câble d'entrée de courant pénètre sur 8" dans un panneau et se branche à un boîtier de distribution de courant ou dans un faisceau de passage BE8CP-HJ.
- Utiliser
 1. Au centre pour distribuer le courant dans les deux sens.
 2. Au début, soit à l'endroit où le deuxième faisceau d'alimentation de base est relié au fil BE8CP-HJ et distribuer le courant sous le boîtier de distribution de courant afin de capter le second groupe de circuits à l'intérieur du long panneau.
- Pour panneau d'accès d'alimentation/câble de 6" seulement.
- Muni de deux faisceaux de fils de 32".
- Fouet étanche aux liquides de 72".
- Doit être relié par câble à une source d'alimentation par un électricien agréé.

PRODUIT CODE	PRIX	TAILLE/ POUCES			POIDS LB	VOLUME PI ³
		H	L	P		
BE81BF602	761	6	107	3	5.30	0.071

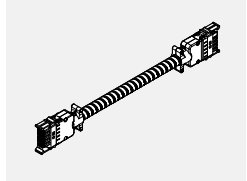
BE8JC • Câble de cavalier

- Relie électriquement deux boîtiers de distribution de courant.

- La pièce BE8JC16 relie électriquement deux panneaux alimentés placés côte à côte.
- La pièce BE8JC20 relie électriquement deux panneaux alimentés séparés par un montant.
- Les fils sont dissimulés à l'intérieur d'un conduit de métal flexible.
- Il est impossible de traverser un montant Boulevard 1 installé en coin. (Veuillez utiliser le faisceau de câbles de connexion.)

PRODUIT CODE	PRIX	TAILLE/ POUCES			POIDS LB	VOLUME PI ³
		H	L	D		
BE8JC16	160	2	16.75	0.5	0.66	1.17
BE8JC20	162	2	20.75	0.5	0.78	1.17

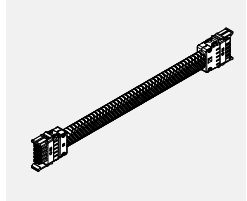
BE8JM19 • Maillage de cavalier

- Relie électriquement deux boîtiers de distribution de courant à l'intérieur des panneaux Boulevard 1 par un montant dans une installation en coin.

- BE8JM19 – Les fils sont recouverts d'un maillage en nylon durable.
- BE8JMS19 – Les fils sont dissimulés à l'intérieur d'un écran de métal flexible et recouverts d'un maillage en nylon durable.
- Utilisé dans le System 3 à la position du carreau qui traverse un montant de coin.

PRODUIT CODE	PRIX	TAILLE/ POUCES			POIDS LB	VOLUME PI ³
		H	L	P		
BE8JM19	162	2	19	0.5	0.75	1.17
BE8JMS19	184	2	19	0.5	0.75	1.17

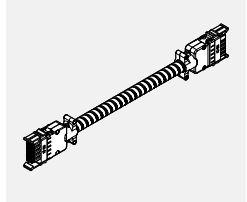
BE83BT • Câble base-carreau

- Relie électriquement un boîtier de distribution de courant de canalisation de base à un boîtier de distribution de courant de carreau de face à l'intérieur du panneau System 3 PV.

- Les fils sont dissimulés à l'intérieur d'un conduit flexible.
- La pièce BE83BT82 doit être utilisée sur les panneaux fabriqués avant le 1er novembre 2014 et la pièce BE83BT40, après cette date.

PRODUIT CODE	PRIX	TAILLE/ POUCES			POIDS LB	VOLUME PI ³
		H	L	P		
BE83BT82	191	2	82.5	0.5	3.05	1.38
BE83BT40	161	2	40.5	0.5	1.44	1.17

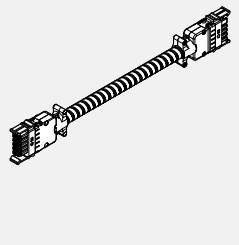
BE8CP-HH • Câble de passage de boîtier à boîtier

- Relie électriquement deux boîtiers de distribution de courant à l'intérieur de panneaux séparés par un ou plusieurs panneaux non alimentés.
- Les fils sont dissimulés à l'intérieur d'un conduit de métal flexible.
- **REMARQUE :** À la position des carreaux sur le modèle Boulevard 1 ou System 3, les câbles de passage de boîtier à boîtier peuvent être utilisés en ligne droite seulement.

PRODUIT CODE	PRIX	TAILLE/ POUCES			POIDS		VOLUME
		H	L	P	LB	PI³	
BE8CP40HH	161	2	40.5	0.5	1.44	1.17	
BE8CP46HH	167	2	46.5	0.5	1.71	1.17	
BE8CP52HH	177	2	52.5	0.5	1.95	1.17	
BE8CP58HH	184	2	58.5	0.5	2.21	1.17	
BE8CP64HH	190	2	64.5	0.5	2.37	1.17	
BE8CP70HH	196	2	70.5	0.5	2.6	1.17	
BE8CP76HH	204	2	76.5	0.5	2.81	1.17	
BE8CP82HH	213	2	82.5	0.5	3.03	1.17	
BE8CP88HH	221	2	88.5	0.5	3.05	1.17	
BE8CP94HH	226	2	94.5	0.5	3.30	1.17	
BE8CP100HH	233	2	100.5	0.5	3.47	1.17	
BE8CP106HH	242	2	106.5	0.5	3.87	1.17	
BE8CP118HH	256	2	118.5	0.5	4.08	1.17	
BE8CP130HH	268	2	130.5	0.5	4.73	1.17	
BE8CP142HH	282	2	142.5	0.5	4.99	1.17	

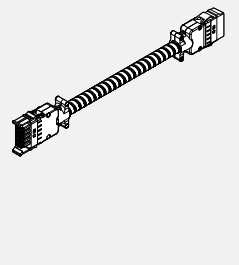
BE8CP-HJ • Câble de passage de boîtier à cavalier

- Relie électriquement un boîtier de distribution de courant au raccord de boîtier d'un faisceau de fils.
- Les fils sont dissimulés à l'intérieur d'un conduit de métal flexible.
- **REMARQUE :** À la position des carreaux sur le modèle Boulevard 1 ou System 3, les câbles de passage de boîtier à cavalier peuvent être utilisés en ligne droite seulement.

PRODUIT CODE	PRIX	TAILLE/ POUCES			POIDS		VOLUME
		H	L	P	LB	PI³	
BE8CP24HJ	144	2	24	0.5	0.9	1.17	
BE8CP30HJ	151	2	30	0.5	1.3	1.17	
BE8CP36HJ	156	2	36	0.5	1.44	1.17	
BE8CP42HJ	169	2	42	0.5	1.71	1.17	
BE8CP48HJ	177	2	48	0.5	1.95	1.17	
BE8CP54HJ	188	2	54	0.5	2.21	1.17	
BE8CP60HJ	196	2	60	0.5	2.37	1.17	
BE8CP72HJ	204	2	72	0.5	2.81	1.17	
BE8CP84HJ	220	2	84	0.5	3.05	1.17	
BE8CP96HJ	233	2	96	0.5	3.3	1.17	
BE8CP108HJ	243	2	108	0.5	3.87	1.17	
BE8CP120HJ	257	2	120	0.5	4.08	1.17	
BE8CP144HJ	293	2	144	0.5	4.59	1.17	

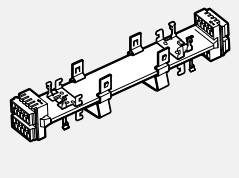
BE81D • Ensemble de boîtier de distribution de courant - Hauteur de bureau dissimulée (Boulevard 1 seulement)

- Comporte deux prises doubles par panneau pour tous les panneaux dont la largeur excède 24".
- Le boîtier de distribution de courant est indiqué en fonction de la taille des panneaux. Par exemple, le boîtier BE81D36 doit être utilisé avec un panneau de 36".

PRODUIT CODE	PRIX	TAILLE/ POUCES			POIDS		VOLUME
		H	L	P	LB	PI³	
BE81D24	198	2	9.25	2.61	0.83	1.17	
BE81D30	208	2	15.25	2.61	1.28	1.17	
BE81D36	220	2	21.25	2.61	1.62	1.65	
BE81D42	226	2	27.25	2.61	2.00	2.00	
BE81D48	238	2	33.25	2.61	2.32	2.54	
BE81D54	242	2	39.25	2.61	2.66	3.20	
BE81D60	243	2	45.25	2.61	3.04	3.20	
BE81D66	310	2	51.25	2.61	3.49	3.25	
BE81D72	341	2	57.2	2.61	3.76	3.30	

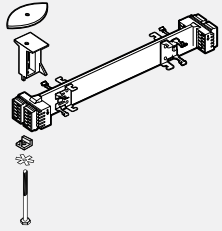
BE8U2D • Ensemble de boîtier de distribution de courant - Hauteur de bureau à montage avant (Boulevard 1 seulement)

- Comporte deux prises doubles de chaque côté du panneau pour tous les panneaux dont la largeur excède 24".
- Le boîtier de distribution de courant est indiqué en fonction de la taille des panneaux. Par exemple, le boîtier BE8U2D36 doit être utilisé avec un panneau de 36".
- Le panneau d'une largeur de 24" permet d'installer une (1) seule prise double de chaque côté du panneau.

PRODUIT CODE	PRIX	TAILLE/ POUCES			POIDS		VOLUME
		H	L	P	LB	PI³	
BE8U2D24	198	2	9.25	2.61	0.83	1.17	
BE8U2D30	208	2	15.25	2.61	1.28	1.17	
BE8U2D36	220	2	21.25	2.61	1.62	1.65	
BE8U2D42	226	2	27.25	2.61	2.00	2.00	
BE8U2D48	238	2	33.25	2.61	2.32	2.54	
BE8U2D54	242	2	39.25	2.61	2.66	3.20	
BE8U2D60	243	2	45.25	2.61	3.04	3.20	
BE8U2D66	310	2	51.25	2.61	3.49	3.25	
BE8U2D72	341	2	57.25	2.61	3.76	3.30	

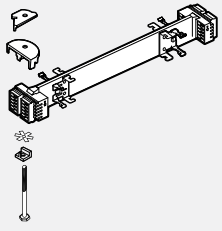
BE83D • Ensemble de boîtier de distribution de courant - Chemin de câbles de base (Boulevard System 3 seulement)

- Comporte deux prises doubles de chaque côté du panneau pour tous les panneaux dont la largeur excède 24".
- Le boîtier de distribution de courant est indiqué en fonction de la taille des panneaux. Par exemple, le boîtier BE83D36 doit être utilisé avec un panneau de 36".
- Le panneau d'une largeur de 24" permet d'installer une (1) seule prise double de chaque côté du panneau.

PRODUIT CODE	PRIX	TAILLE/ POUCES			POIDS		VOLUME
		H	L	P	LB	PI³	
BE83D24	198	2	9.25	2.61	0.83	1.17	
BE83D30	208	2	15.25	2.61	1.28	1.17	
BE83D36	220	2	21.25	2.61	1.62	1.65	
BE83D42	226	2	27.25	2.61	2.00	2.00	
BE83D48	238	2	33.25	2.61	2.32	2.54	
BE83D54	242	2	39.25	2.61	2.66	3.20	
BE83D60	243	2	45.25	2.61	3.04	3.20	
BE83D66	310	2	51.25	2.61	3.49	3.25	
BE83D72	341	2	57.25	2.61	3.76	3.30	

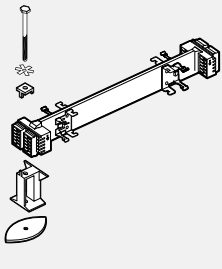
BE8U3FM • Ensemble de boîtier de distribution de courant - Carreau de montage avant (Boulevard System 3 seulement)

- Comporte deux prises doubles pour tous les carreaux dont la largeur excède 24". Un carreau d'une largeur de 24" permet d'installer une (1) prise double.
- Boîtier et quincaillerie de montage compris.
- Commander les prises doubles, les câbles et les carreaux séparément.
- Le câble BE83BT40 reliant la base au carreau est utilisé pour relier le boîtier installé sur carreau au carreau de boîtier de distribution de courant qui se trouve dans la base du même panneau PV.
- Les carreaux d'une largeur de 24" présentent une ouverture pour prise double et une ouverture pour câbles de données/communication. Les carreaux d'une largeur de 30" et plus présentent deux ouvertures pour câbles de données/communication.
- Remarque : Non compatible avec les panneaux fabriqués avant le 1er novembre 2014.

PRODUIT CODE	PRIX	TAILLE/ POUCES			POIDS		VOLUME
		H	L	P	LB	PI³	
BE8U3FM24	198	2	9.25	2.61	0.83	1.17	
BE8U3FM30	208	2	15.25	2.61	1.28	1.17	
BE8U3FM36	220	2	21.25	2.61	1.62	1.65	
BE8U3FM42	226	2	27.25	2.61	2.00	2.00	
BE8U3FM48	238	2	33.25	2.61	2.32	2.54	
BE8U3FM54	242	2	39.25	2.61	2.66	3.20	
BE8U3FM60	243	2	45.25	2.61	3.04	3.20	
BE8U3FM66	310	2	51.25	2.61	3.49	3.25	
BE8U3FM72	341	2	57.25	2.61	3.76	3.30	

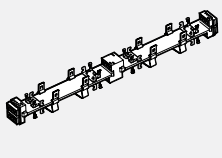
BE81D-CM • Ensemble quadruple de distribution de courant central - Hauteur de bureau dissimulée (B1 seulement)

- Présente quatre prises doubles par panneau d'une largeur de 36" et plus.
- Boîtier de distribution à montage central prescrit en fonction de la taille du panneau, c'est-à-dire BE81D36CM pour un panneau de 36".
- Non disponible pour les panneaux d'une largeur inférieure à 36".

PRODUIT CODE	PRIX	TAILLE/ POUCES			POIDS		VOLUME
		H	L	P	LB	PI³	
BE81D36CM	363	2	21.99	2.61	3.24	1.65	
BE81D42CM	374	2	27.99	2.61	4.00	2.00	
BE81D48CM	382	2	33.99	2.61	4.64	2.54	
BE81D54CM	389	2	39.99	2.61	5.32	3.20	
BE81D60CM	396	2	45.99	2.61	6.04	3.20	
BE81D66CM	462	2	51.99	2.61	6.98	3.25	
BE81D72CM	529	2	57.99	2.61	7.52	3.30	

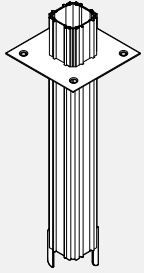
BEPE • Rallonge de montant

- Un montant en aluminium léger doit être utilisé pour acheminer les câbles d'alimentation et/ou de données/communication du plafond à un panneau en passant par un montant.
- Se fixe au plafond et au montant.
- Comprend les raccords, la plaque de garniture de plafond et les vis.
- La rallonge de montant accepte :
 - 75 câbles de données d'un dia. de 5,6 mm (0,220 po)
 - 60 câbles de données d'un dia. de 5,6 mm (0,220 po) avec 1 fil d'alimentation
 - 45 câbles de données d'un dia. de 5,6 mm (0,220 po) avec 2 fils d'alimentation
- L'enjoliveur de plafond est blanc seulement.

PRODUIT CODE	PRIX	TAILLE/ POUCES			POIDS		VOLUME
		L	P	LB	PI³		
BEPE49	124	49	2.61	5.00	0.258		
BEPE81	188	81	2.61	9.00	0.424		

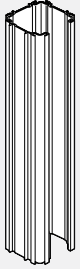
BHPOST • Rallonge de montant intégrée

- Montant en aluminium léger à trois faces doit être utilisée pour acheminer les câbles d'alimentation et/ou de données/communication du plafond à un panneau. Utilisation vraiment intégrée.
- Se fixe au plafond et au montant.
- Comprend les connecteurs, la plaque d'enjoliveur de plafond et les vis.
- Doit être muni d'une garniture d'extrémité verticale lorsqu'utilisée avec des panneaux bidirectionnels et tridirectionnels.
- La garniture comprend la rallonge de montant pour câbles, vendue séparément.

PRODUIT CODE	PRIX	TYPE	TAILLE/ POUCES			POIDS		VOLUME
			H	L	P	LB	PI³	
BHPOST66	195	BASE	66	2.61	2.61	8	0.346	
BHPOSTE30	91	EXTENSION	30	2.61	2.61	5	0.195	
BHPOSTE78	237	EXTENSION	78	2.61	2.61	9	0.430	

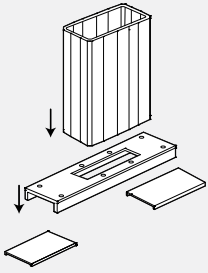
BE2PE • Rallonge de montant partant du module

- Une alternative au montant de plafond actuel; permet de relier un fils de plafond partant du module.
- Se fixe sur le dessus de la garniture horizontale.
- Le montant de plafond du panneau comprend deux pièces extrudées en aluminium pour une installation vraiment intégrée.
- Comprend les ferrures, la quincaillerie, la plaque de garniture de plafond et les vis.
- La longueur du faisceau varie en fonction de l'emplacement du montant le long du panneau.
- Peut s'utiliser uniquement avec les panneaux PV et MV Boulevard System 3.
- On doit pratiquer une entaille sur la garniture supérieure afin de l'installer le long du panneau.

PRODUIT CODE	PRIX	TAILLE/ POUCES			POIDS		VOLUME
		H	L	P	LB	PI³	
BE2PE49	281	49	7.61	3.00	5	0.258	
BE2PE81	415	81	7.61	3.00	9	0.424	

Surfaces de travail

- Global Contract offre un vaste éventail de surfaces de travail de formes conviviales pour répondre aux besoins de différentes tâches, d'applications et de préférences personnelles.
- Panneau de particules de 1 1/16".
- Densité de 45 lb.
- Recyclé à 100 % de matières industrielles après consommation.

- « Prises » servant à la gestion des câbles.
- Toutes les surfaces de travail présentent des filets rapportés pour relier les pièces de quincaillerie de soutien métal contre métal.
- Les surfaces de travail à haute et à basse pression présentent une bordure de 3 mm.
- Des surfaces à placage de bois ou des rebords de bois solide sont disponibles.

Renseignements techniques

Surfaces de travail

- Toutes les surfaces de travail présentent des filets rapportés pour relier les pièces de quincaillerie de soutien métal contre métal.
- Le rebord arrière présentent les détails de la prise.
- Les surfaces de travail de 48" ou moins sont munies d'une prise, alors que celles qui mesurent 54" ou plus sont munies d'une prise double comportant un caniveau de passage pour fils de 1/2" entre les prises.
- Les surfaces de travail LP et HP présentent une bordure de 3 mm.
- Les surfaces de travail LP sont fabriquées d'un panneau de particules d'une épaisseur de 1" présentant un fini laminé.
- Les surfaces de travail HP sont fabriquées d'un panneau de particules d'une épaisseur de 1 1/16" présentant un fini laminé.
- Les surfaces de travail T sont fabriquées d'un panneau de particules d'une épaisseur de 1 1/16" présentant un fini laminé et une garniture de bois.

- Les surfaces de travail W sont fabriquées d'un panneau de particules d'une épaisseur de 1 3/16" présentant un fini de placage de bois. Le rebord est fabriqué d'une bande solide en bois.
- Un dispositif en porte-à-faux universel soutient deux surfaces de travail placées bout à bout.
- Des surfaces de travail d'une profondeur de 20" sont offertes au même prix que les surfaces de travail d'une profondeur de 24".
- La quincaillerie de montage doit être commandée séparément.
- Surfaces de travail à rebord sans prises disponibles. Inscrire « SCP » à la place de « NFL » à l'extrémité du code.

Plans de travail

- Pour installer les plans de travail sur un panneau d'une hauteur de 42", utilisez la ferrure BHBT02.
- Pour installer les plans de travail sur un panneau d'une hauteur de 37", utilisez la ferrure BHBT37.

COMPOSANTS DES SURFACES DE TRAVAIL - DIRECTIVES DE COMMANDE DES PRODUITS

Codes

Cette liste de prix fait appel à un système de numérotation basé sur des caractères alpha-numériques afin de créer un numéro de produit facile à comprendre. Ce système permet ainsi d'identifier les produits bien plus facilement et de manière bien plus précise.

Exemple de surface de travail : **BWS2460PHPMR71TCHR**

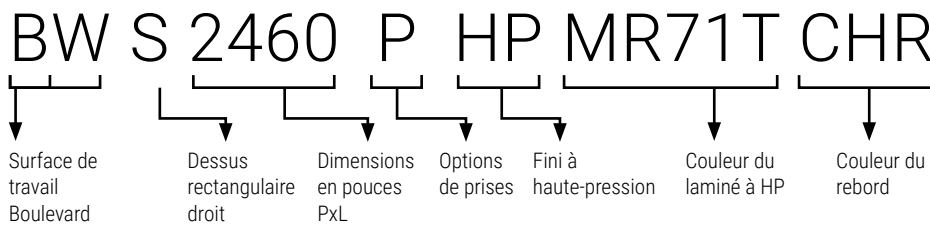

Comment utiliser le bon code

Précisez le type et la taille de la surface de travail Boulevard au moyen du code.
 Précisez l'option de prise en ajoutant les lettres « P » à la fin d'un code.
 Précisez le type de finition.
 Précisez la couleur du laminé à haute pression.
 Précisez la couleur du rebord de PVC.

Exemples de quincaillerie : **BHC24 CHR**

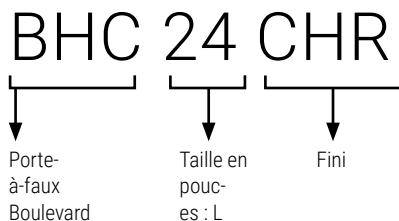

Comment utiliser le bon code

Préciser le type et la taille de la quincaillerie au moyen du code.
 Précisez le type de finition.

BWS • Surface de travail rectangulaire droite

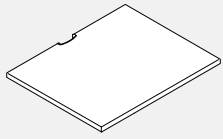

Surfaces de travail de 54" ou moins

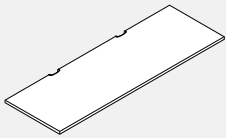

Surfaces de travail de 60" ou plus

- Les surfaces de travail rectangulaires droites sont ambidextres et peuvent faire l'objet d'une permutation sur place.
- Veuillez choisir entre DWT - Blanc de blancs, SIL - Argent ou BLK - Noir pour les couvercles de scoop.
- Les surfaces avec garniture en bois (T) et bois complet (W) n'auront pas la pelle en plastique, elles resteront avec la pelle à coupe courbe.
- Pour spécifier les surfaces avec rebords de bois solide (T) et les surfaces complètes en bois (W), veuillez supprimer le dernier "P" du code, le remplacer par "SCP" et ajouter soit un "T" soit un "W".

PRODUIT CODE	PRIX				TAILLE/			POIDS LB	VOLUME P ³
	LP*	HP*	T*	W*	H	L	P		
BWS1818P	127	161	377	494	1	18	18	9	0.29
BWS1824P	131	174	384	584	1	24	18	12	0.39
BWS1830P	138	183	413	683	1	30	18	15	0.49
BWS1836P	159	210	450	780	1	36	18	18	0.59
BWS1842P	208	278	532	913	1	42	18	21	0.68
BWS1848P	249	328	540	952	1	48	18	24	0.78
BWS1854P	293	385	773	1096	1	54	18	27	0.88
BWS1860P	329	422	780	1115	1	60	18	30	1.00
BWS1866P	344	452	803	1145	1	66	18	32	1.10
BWS1872P	363	478	828	1173	1	72	18	35	1.20
BWS1878P	380	503	999	1250	1	78	18	38	1.30
BWS1884P	417	546	1026	1325	1	84	18	41	1.40
BWS2418P	131	168	410	549	1	18	24	12	0.40
BWS2424P	133	178	419	652	1	24	24	16	0.52
BWS2430P	145	190	448	768	1	30	24	20	0.65
BWS2436P	161	213	483	875	1	36	24	23	0.78
BWS2442P	211	280	565	1030	1	42	24	28	0.90
BWS2448P	252	339	575	1129	1	48	24	31	1.03
BWS2454P	299	394	803	1282	1	54	24	35	1.20
BWS2460P	336	443	809	1313	1	60	24	39	1.30
BWS2466P	350	462	819	1352	1	66	24	43	1.41
BWS2472P	366	484	852	1391	1	72	24	47	1.54
BWS2478P	392	516	922	1486	1	78	24	51	1.70
BWS2484P	422	553	1023	1584	1	84	24	55	1.80
BWS3018P	149	192	442	655	1	18	30	15	0.50
BWS3024P	159	208	450	788	1	24	30	20	0.70
BWS3030P	170	225	518	911	1	30	30	25	0.97
BWS3036P	200	264	563	1055	1	36	30	30	1.06
BWS3042P	283	373	668	1101	1	42	30	34	1.12
BWS3048P	299	394	679	1176	1	48	30	39	1.30
BWS3054P	327	420	873	1342	1	54	30	44	1.44
BWS3060P	350	462	878	1381	1	60	30	49	1.60
BWS3066P	364	483	908	1472	1	66	30	54	1.80
BWS3072P	385	510	957	1560	1	72	30	59	2.00
BWS3078P	410	540	1039	1669	1	78	30	64	2.10
BWS3084P	456	596	1101	1780	1	84	30	69	2.24
BWS3672P	544	714	1158	1855	1	72	36	71	2.30

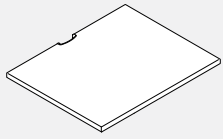
BWSP • Surface de travail rectangulaire droite - face à un montant

Surfaces de travail de 57" ou moins

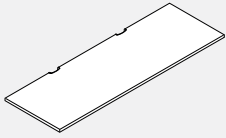

Surfaces de travail de 63" ou plus

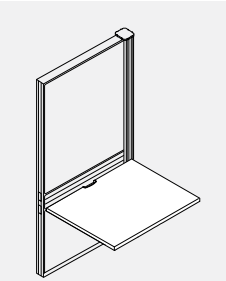

Application d'une surface de travail

- Les surfaces de travail rectangulaires droites sont ambidextres et peuvent faire l'objet d'une permutation sur place.

- La surface de travail s'étendra sur toute la largeur d'un montant, éliminant ainsi le jeu entre les pièces de format standard.
- Veuillez choisir entre DWT - Blanc de blancs, SIL - Argent ou BLK - Noir pour les couvercles de scoop.
- Les surfaces avec garniture en bois (T) et bois complet (W) n'auront pas la pelle en plastique, elles resteront avec la pelle à coupe courbe.
- Pour spécifier les surfaces avec rebords de bois solide (T) et les surfaces complètes en bois (W), veuillez supprimer le dernier "P" du code, le remplacer par "SCP" et ajouter soit un "T" soit un "W".

PRODUIT CODE	PRIX				TAILLE/ POUCES			POIDS		VOLUME
	LP*	HP*	T*	W*	H	L	P	LB	Pf ²	
BWSP1821P	131	174	384	584	1	21	18	10	0.34	
BWSP1827P	138	183	413	683	1	27	18	13	0.44	
BWSP1833P	159	210	450	780	1	33	18	16	0.53	
BWSP1839P	208	278	532	913	1	39	18	19	0.63	
BWSP1845P	249	328	540	952	1	45	18	22	0.72	
BWSP1851P	293	385	647	972	1	51	18	25	0.82	
BWSP1857P	329	422	780	1115	1	57	18	28	0.92	
BWSP1863P	344	452	803	1145	1	63	18	31	1.01	
BWSP1869P	363	478	828	1173	1	69	18	34	1.11	
BWSP1875P	380	503	897	1250	1	75	18	37	1.21	
BWSP1881P	417	546	946	1325	1	81	18	40	1.30	
BWSP1887P	448	590	996	1405	1	87	18	43	1.40	
BWSP2421P	133	178	419	652	1	21	24	14	0.45	
BWSP2427P	145	190	448	768	1	27	24	17	0.60	
BWSP2433P	161	213	483	875	1	33	24	21	0.70	
BWSP2439P	211	280	565	1030	1	39	24	25	0.83	
BWSP2445P	252	339	575	1129	1	45	24	29	1.00	
BWSP2451P	299	394	678	1158	1	51	24	33	1.10	
BWSP2457P	336	443	809	1313	1	57	24	37	1.22	
BWSP2463P	350	462	852	1352	1	63	24	41	1.34	
BWSP2469P	366	484	896	1391	1	69	24	45	1.47	
BWSP2475P	392	516	922	1486	1	75	24	49	1.60	
BWSP2481P	422	553	974	1584	1	81	24	53	1.73	
BWSP2487P	456	607	1025	1678	1	87	24	57	1.90	
BWSP3021P	168	208	450	788	1	21	30	17	0.56	
BWSP3027P	170	225	518	911	1	27	30	22	0.72	
BWSP3033P	200	264	563	1055	1	33	30	27	0.88	
BWSP3039P	283	373	668	1101	1	39	30	32	1.04	
BWSP3045P	299	394	679	1176	1	45	30	37	1.20	
BWSP3051P	327	420	748	1217	1	51	30	41	1.40	
BWSP3057P	350	462	878	1381	1	57	30	46	1.51	
BWSP3063P	364	483	908	1472	1	63	30	51	1.67	
BWSP3069P	385	510	957	1560	1	69	30	56	1.83	
BWSP3075P	410	540	1039	1669	1	75	30	61	2.00	
BWSP3081P	456	596	1101	1780	1	81	30	66	2.20	
BWSP3087P	503	665	1161	1887	1	87	30	70	2.30	
BWSP3675P	557	733	1158	1855	1	75	36	73	2.40	

BWS • Surface de travail rectangulaire droite - face sans rebord flexible ou prise

- Les surfaces de travail rectangulaires droites sont ambidextres et peuvent faire l'objet d'une permutation sur place.
- Caractéristiques d'une surface de travail, sans prise ou rebord flexible.

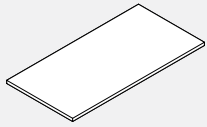

PRODUIT CODE	PRIX				TAILLE/ POUCES			POIDS LB	VOLUME PF ³
	LP*	HP*	T*	W*	H	L	P		
BWS1818NFL	127	161	249	367	1	18	18	9	0.28
BWS1824NFL	131	174	259	458	1	24	18	12	0.40
BWS1830NFL	138	183	289	560	1	30	18	15	0.50
BWS1836NFL	159	210	324	655	1	36	18	18	0.59
BWS1842NFL	208	278	407	788	1	42	18	21	0.68
BWS1848NFL	249	328	416	825	1	48	18	24	0.78
BWS1854NFL	293	385	522	847	1	54	18	27	0.88
BWS1860NFL	329	422	530	863	1	60	18	29	0.97
BWS1866NFL	344	452	554	906	1	66	18	32	1.10
BWS1872NFL	363	478	583	922	1	72	18	35	1.20
BWS1878NFL	380	503	647	999	1	78	18	38	1.30
BWS1884NFL	417	546	696	1077	1	84	18	41	1.40
BWS2418NFL	131	168	285	425	1	18	24	12	0.40
BWS2424NFL	133	178	291	528	1	24	24	16	0.52
BWS2430NFL	145	190	321	645	1	30	24	20	0.65
BWS2436NFL	161	213	357	751	1	36	24	24	0.78
BWS2442NFL	211	280	439	902	1	42	24	28	0.90
BWS2448NFL	252	339	449	1004	1	48	24	31	1.03
BWS2454NFL	299	394	554	1033	1	54	24	35	1.20
BWS2460NFL	336	443	561	1063	1	60	24	39	1.30
BWS2466NFL	350	462	600	1104	1	66	24	43	1.41
BWS2472NFL	366	484	645	1142	1	72	24	47	1.54
BWS2478NFL	392	516	670	1239	1	78	24	51	1.70
BWS2484NFL	422	553	722	1334	1	84	24	55	1.80
BWS3018NFL	149	192	318	530	1	18	30	15	0.50
BWS3024NFL	159	208	325	662	1	24	30	20	0.65
BWS3030NFL	170	225	392	784	1	30	30	25	0.81
BWS3036NFL	200	264	437	929	1	36	30	29	1.00
BWS3042NFL	283	373	544	975	1	42	30	34	1.13
BWS3048NFL	299	394	555	1051	1	48	30	39	1.30
BWS3054NFL	327	420	624	1092	1	54	30	44	1.44
BWS3060NFL	350	462	628	1132	1	60	30	49	1.60
BWS3066NFL	364	483	658	1221	1	66	30	54	1.76
BWS3072NFL	385	510	706	1245	1	72	30	59	1.91
BWS3078NFL	410	540	789	1420	1	78	30	64	2.10
BWS3084NFL	456	596	851	1530	1	84	30	69	2.24
BWS3672NFL	544	714	1158	1855	1	72	36	71	2.30

BWSC • Surface de travail à rebord avant curviligne

- Surface de travail à rebord avant curviligne.
- Permet d'utiliser de manière efficace une empreinte limitée.
- On a modifié la courbe sur les surfaces de travail d'une largeur de 30" et de 36" afin de pouvoir installer un socle.
- Veuillez choisir entre DWT - Blanc de blancs, SIL - Argent ou BLK - Noir pour les couvercles de scoop.
- Les surfaces avec garniture en bois (T) et bois complet (W) n'auront pas la pelle en plastique, elles resteront avec la pelle à coupe courbe.
- Pour spécifier les surfaces avec rebords de bois solide (T) et les surfaces complètes en bois (W), veuillez supprimer le dernier "P" du code, le remplacer par "SCP" et ajouter soit un "T" soit un "W".
- Les surfaces de 60" de large auront deux couvercles de scoop, toutes les autres auront une.

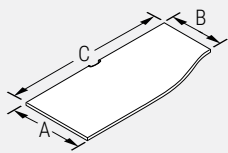
**REMARQUE : BWSC**

24	18	30
A	B	C
LARGEUR	LARGEUR	LONGUEUR

PRODUIT CODE	PRIX				TAILLE/ POUCES			POIDS LB	VOLUME PF ³
	LP*	HP*	T*	W*	H	L	P		
BWSC182430P	182	240	614	1010	1	30	24	18	0.65
BWSC182436P	217	289	659	1156	1	36	24	22	0.78
BWSC182442P	252	339	765	1202	1	42	24	26	0.90
BWSC182448P	289	385	775	1279	1	48	24	30	1.03
BWSC182454P	327	433	967	1445	1	54	24	34	1.20
BWSC182460P	354	483	975	1485	1	60	24	38	1.30
BWSC241830P	182	240	614	1010	1	30	24	18	0.65
BWSC241836P	217	289	659	1156	1	36	24	22	0.78
BWSC241842P	252	339	765	1202	1	42	24	26	0.90
BWSC241848P	289	385	775	1279	1	48	24	30	1.03
BWSC241854P	327	433	967	1445	1	54	24	34	1.2
BWSC241860P	354	483	975	1485	1	60	24	38	1.3
BWSC243030P	192	251	760	1272	1	30	30	23	0.81
BWSC243036P	229	289	819	1378	1	36	30	28	1
BWSC243042P	312	412	958	1629	1	42	30	33	1.13
BWSC243048P	327	433	967	1648	1	48	30	38	1.3
BWSC243054P	364	483	1184	1938	1	54	30	42	1.44
BWSC243060P	391	528	1193	1955	1	60	30	47	1.6
BWSC302430P	192	251	760	1272	1	30	30	23	0.81
BWSC302436P	229	289	819	1378	1	36	30	28	1
BWSC302442P	312	412	958	1629	1	42	30	33	1.13
BWSC302448P	327	433	967	1648	1	48	30	38	1.3
BWSC302454P	364	483	1184	1938	1	54	30	42	1.44
BWSC302460P	391	528	1193	1955	1	60	30	47	1.6

LP = Laminé à fusion thermique, HP = Laminé à haute pression, T = Laminé à haute pression avec garniture de bois, W = Placage de bois

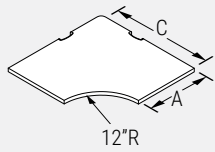
BWCC • Surface de travail de coin recourbée**REMARQUE : BWCC**36 | 18
C | A

LARGEUR | PROFONDEUR

- Permet d'utiliser de manière efficace un coin pour un ordinateur ou une imprimante.

- Le modèle BWCC3624 présente un rayon avant de 12". On ne peut l'utiliser pour soutenir un clavier.

- Veuillez choisir entre DWT - Blanc de blancs, SIL - Argent ou BLK - Noir pour les couvercles de scoop.

- Les surfaces avec garniture en bois (T) et bois complet (W) n'auront pas la pelle en plastique, elles resteront avec la pelle à coupe courbe.
- Pour spécifier les surfaces avec rebords de bois solide (T) et les surfaces complètes en bois (W), veuillez supprimer le dernier "P" du code, le remplacer par "SCP" et ajouter soit un "T" soit un "W".

PRODUIT CODE	PRIX				TAILLE/ POUCES			POIDS LB	VOLUME PI ³
	LP*	HP*	T*	W*	H	L	P		
BWCC3618P	397	495	875	1528	1	36	36	29	1.20
BWCC3624P	439	548	875	1528	1	36	36	32	1.20
BWCC4224P	591	736	1111	1762	1	42	42	41	1.60
BWCC4230P	607	759	1111	1762	1	42	42	45	1.60
BWCC4824P	688	857	1377	2243	1	48	48	50	2.00
BWCC4830P	688	857	1377	2243	1	48	48	56	2.00

CODE	RAYON "R"
BWCC3618P	18"
BWCC3624P	12"
BWCC4224P	18"
BWCC4230P	12"
BWCC4824P	24"
BWCC4830P	18"

NOTE : Un rayon de 12" n'est pas recommandé pour les claviers.

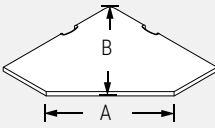
BWCF • Surface de travail de coin à cinq côtés

- Crée un espace de travail en coin efficace pour un ordinateur ou une imprimante.

- Veuillez choisir entre DWT - Blanc de blancs, SIL - Argent ou BLK - Noir pour les couvercles de scoop.

- Les surfaces avec garniture en bois (T) et bois complet (W) n'auront pas la pelle en plastique, elles resteront avec la pelle à coupe courbe.

- Pour spécifier les surfaces avec rebords de bois solide (T) et les surfaces complètes en bois (W), veuillez supprimer le dernier "P" du code, le remplacer par "SCP" et ajouter soit un "T" soit un "W".

PRODUIT CODE	PRIX				TAILLE/ POUCES			POIDS LB	VOLUME PI ³
	LP*	HP*	T*	W*	H	L	P		
BWCF3012P	259	320	828	1366	1	30	30	28	1.00
BWCF3612P	341	425	944	1380	1	36	36	30	1.03
BWCF3618P	341	425	844	1380	1	36	36	31	1.20
BWCF3624P	354	446	844	1380	1	36	36	33	1.20
BWCF3630P	372	465	844	1380	1	36	36	35	1.20
BWCF4218P	485	607	1064	1612	1	42	42	40	1.60
BWCF4224P	503	627	1064	1612	1	42	42	45	1.60
BWCF4230P	517	652	1064	1612	1	42	42	47	1.60
BWCF4818P	550	689	1158	1767	1	48	48	40	1.60
BWCF4824P	567	707	1158	1767	1	48	48	45	1.60
BWCF4830P	596	747	1158	1767	1	48	48	47	1.60

CODE	PANNEAU DIMENSIONS	PROFONDEUR DE SURFACE DE TRAVAIL CONTIGÜE	A	B
BWCF3012P	30	12	25.5	29.8
BWCF3612P	36	12	34.0	34.0
BWCF3618P	36	18	25.5	37.9
BWCF3624P	36	24	17.0	42.1
BWCF3630P	36	30	8.5	46.4
BWCF4218P	42	18	33.9	42.1
BWCF4224P	42	24	25.5	46.4
BWCF4230P	42	30	17.0	50.6
BWCF4818P	48	18	42.4	46.4
BWCF4824P	48	24	33.9	50.6
BWCF4830P	48	30	25.5	54.8

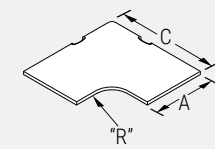
BWCL • Surface de travail de coin en L**REMARQUE : BWCL**

Un rayon de 5" n'est pas recommandé pour les claviers.

36 | 18
C | A

LARGEUR | PROFONDEUR

- Crée un espace de travail en coin efficace pour un ordinateur ou une imprimante.

- Veuillez choisir entre DWT - Blanc de blancs, SIL - Argent ou BLK - Noir pour les couvercles de scoop.

- Les surfaces avec garniture en bois (T) et bois complet (W) n'auront pas la pelle en plastique, elles resteront avec la pelle à coupe courbe.

- Pour spécifier les surfaces avec rebords de bois solide (T) et les surfaces complètes en bois (W), veuillez supprimer le dernier "P" du code, le remplacer par "SCP" et ajouter soit un "T" soit un "W".

PRODUIT CODE	PRIX				TAILLE/ POUCES			POIDS LB	VOLUME PI ³
	LP*	HP*	T*	W*	H	L	P		
BWCL3018P	236	293	463	1336	1	30	30	20	0.80
BWCL3024P	241	305	463	1336	1	30	30	23	0.80
BWCL3618P	354	446	626	1342	1	36	36	27	1.20
BWCL3624P	373	465	626	1342	1	36	36	31	1.20
BWCL3630P	389	485	626	1342	1	36	36	34	1.20
BWCL4218P	518	645	861	1575	1	42	42	32	1.60
BWCL4224P	536	668	861	1575	1	42	42	39	1.60
BWCL4230P	550	689	861	1575	1	42	42	44	1.60
BWCL4818P	567	709	997	1739	1	48	48	38	2.00
BWCL4824P	581	726	997	1739	1	48	48	47	2.00
BWCL4830P	600	749	997	1739	1	48	48	54	2.00

LP = Laminé à fusion thermique, HP = Laminé à haute pression, T = Laminé à haute pression avec garniture de bois, W = Placage de bois

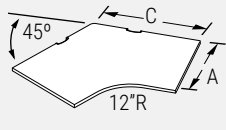
BWAC45 • Surface de travail de coin recourbée pour un angle de 45°**REMARQUE : BWAC**

45°	24	18
	C	A
MONTANT DE 45°	LARGEUR	PROFONDEUR

- **Module de coin à cinq côtés pour montants en coin de 45 degrés.**
- Procure un espace efficace pour utiliser un ordinateur ou une imprimante.
- Veuillez choisir entre DWT - Blanc de blancs, SIL - Argent ou BLK - Noir pour les couvercles de scoop.
- Les surfaces avec garniture en bois (T) et bois complet (W) n'auront pas la pelle en plastique, elles resteront avec la pelle à coupe courbe.
- Pour spécifier les surfaces avec rebords de bois solide (T) et les surfaces complètes en bois (W), veuillez supprimer le dernier "P" du code, le remplacer par "SCP" et ajouter soit un "T" soit un "W".

PRODUIT CODE	PRIX				TAILLE/ POUCES			POIDS LB	VOLUME PI ³
	LP*	HP*	T*	W*	H	L	P		
BWAC452418P	397	495	1077	1437	1	24	18	38	1.14
BWAC452424P	411	516	1624	2168	1	24	24	42	1.29
BWAC452430P	431	537	2146	2864	1	24	30	48	1.45
BWAC453018P	512	638	1309	1742	1	30	18	53	1.61
BWAC453024P	578	723	1556	2075	1	30	24	60	1.80
BWAC453030P	641	802	1991	2655	1	30	30	66	2.01
BWAC453618P	720	895	1515	2022	1	36	18	66	2.01
BWAC453624P	797	998	1868	2486	1	36	24	71	2.16
BWAC453630P	877	1094	2352	3135	1	36	30	76	2.30

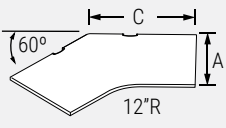
BWAC60 • Surface de travail de coin recourbée pour un angle de 60°**REMARQUE : BWAC**

60°	24	18
	C	A
MONTANT DE 60°	LARGEUR	PROFONDEUR

- **Module de coin à cinq côtés pour montants en coin de 60 degrés.**
- Procure un espace efficace pour utiliser un ordinateur ou une imprimante.
- Veuillez choisir entre DWT - Blanc de blancs, SIL - Argent ou BLK - Noir pour les couvercles de scoop.
- Les surfaces avec garniture en bois (T) et bois complet (W) n'auront pas la pelle en plastique, elles resteront avec la pelle à coupe courbe.
- Pour spécifier les surfaces avec rebords de bois solide (T) et les surfaces complètes en bois (W), veuillez supprimer le dernier "P" du code, le remplacer par "SCP" et ajouter soit un "T" soit un "W".

PRODUIT CODE	PRIX				TAILLE/ POUCES			POIDS LB	VOLUME PI ³
	LP*	HP*	T*	W*	H	L	D		
BWAC602418P	341	425	896	1192	1	24	18	33	0.99
BWAC602424P	354	446	1073	1427	1	24	24	36	1.09
BWAC602430P	372	465	1137	1517	1	24	30	39	1.19
BWAC603018P	465	581	1097	1461	1	30	18	48	1.46
BWAC603024P	508	631	1291	1725	1	30	24	52	1.58
BWAC603030P	544	683	1407	1875	1	30	30	56	1.71
BWAC603618P	661	829	1281	1706	1	36	18	66	2.01
BWAC603624P	712	892	1515	2022	1	36	24	71	2.16
BWAC603630P	762	954	1649	2200	1	36	30	76	2.31

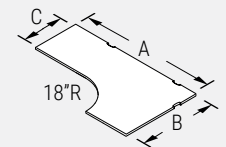
BWCE • Surface de travail de coin recourbée allongée**REMARQUE : BWCE**

60	42	24
A	B	C
LARGEUR	LARGEUR	LONGUEUR

- **Coin recourbé étendu présentant un rebord arrondi pour l'utilisateur.**
- Permet d'utiliser un module de coin de manière efficace.
- Veuillez choisir entre DWT - Blanc de blancs, SIL - Argent ou BLK - Noir pour les couvercles de scoop.
- Les surfaces avec garniture en bois (T) et bois complet (W) n'auront pas la pelle en plastique, elles resteront avec la pelle à coupe courbe.
- Pour spécifier les surfaces avec rebords de bois solide (T) et les surfaces complètes en bois (W), veuillez supprimer le dernier "P" du code, le remplacer par "SCP" et ajouter soit un "T" soit un "W".

PRODUIT CODE	PRIX				TAILLE/ POUCES			POIDS LB	VOLUME PI ³
	LP*	HP*	T*	W*	H	L	P		
BWCE426024P	688	857	1316	2161	1	60	42	57	2.2
BWCE426624P	758	947	1376	2254	1	66	42	62	2.5
BWCE427224P	835	1045	1541	2527	1	72	42	66	2.7
BWCE427824P	893	1117	1647	2695	1	78	42	71	2.9
BWCE428424P	962	1201	1772	2905	1	84	42	75	3.1
BWCE486024P	786	984	1635	2682	1	60	48	66	2.5
BWCE486624P	874	1092	1685	2826	1	66	48	71	2.8
BWCE487224P	956	1197	1685	2826	1	72	48	76	3.1
BWCE487824P	1021	1273	1854	3041	1	78	48	83	3.3
BWCE488424P	1083	1352	1854	3041	1	84	48	93	3.6
BWCE486030P	874	1092	1635	2682	1	60	48	68	2.5
BWCE486630P	956	1197	1721	2825	1	66	48	74	2.8
BWCE487230P	1021	1273	1762	2887	1	72	48	80	3.1
BWCE487830P	1083	1352	1910	3131	1	78	48	85	3.3
BWCE488430P	1158	1450	2058	3369	1	84	48	96	3.6
BWCE604224P	688	857	1316	2161	1	42	60	57	2.2
BWCE604824P	786	984	1635	2682	1	48	60	66	2.6
BWCE604830P	874	1092	1635	2682	1	48	60	68	2.6
BWCE664224P	758	947	1376	2254	1	42	66	62	2.5
BWCE664824P	874	1092	1685	2826	1	48	66	71	2.8
BWCE664830P	956	1197	1721	2825	1	48	66	74	2.8
BWCE724224P	835	1045	1541	2527	1	42	72	66	2.7
BWCE724824P	956	1197	1685	2826	1	48	72	76	3.1
BWCE724830P	1021	1273	1762	2887	1	48	72	80	3.1
BWCE784224P	893	1117	1647	2695	1	42	78	71	2.9
BWCE784824P	1021	1273	1854	3041	1	48	78	83	3.3
BWCE784830P	1083	1352	1910	3131	1	48	78	85	3.3
BWCE844224P	962	1201	1772	2905	1	42	84	75	3.1
BWCE844824P	1083	1352	1854	3043	1	48	84	93	3.6
BWCE844830P	1158	1450	2058	3369	1	48	84	96	3.6

LP = Laminé à fusion thermique, HP = Laminé à haute pression, T = Laminé à haute pression avec garniture de bois, W = Placage de bois

BWCEC • Surface de travail de coin curviligne allongée

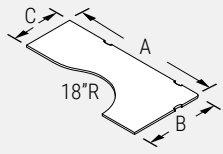

- **Coin recourbé étendu présentant un rebord arrondi pour l'utilisateur.**
- Permet d'utiliser un module de coin de manière efficace.
- Veuillez choisir entre DWT - Blanc de blancs, SIL - Argent ou BLK - Noir pour les couvercles de scoop.
- Les surfaces avec garniture en bois (T) et bois complet (W) n'auront pas la pelle en plastique, elles resteront avec la pelle à coupe courbe.
- Pour spécifier les surfaces avec rebords de bois solide (T) et les surfaces complètes en bois (W), veuillez supprimer le dernier "P" du code, le remplacer par "SCP" et ajouter soit un "T" soit un "W".

REMARQUE : BWSC

66	42	24
A	B	C
LARGEUR	LARGEUR	LONGUEUR

PRODUIT CODE	PRIX				TAILLE/ POUCES			POIDS LB	VOLUME PI ³
	LP*	HP*	T*	W*	A	B	C		
BWCEC366024P	645	805	1631	2172	36	60	24	59	0.05
BWCEC366624P	678	846	1692	2254	36	66	24	65	0.60
BWCEC367224P	737	922	1868	2486	36	72	24	71	0.07
BWCEC367824P	801	1000	1976	2633	36	78	24	77	0.07
BWCEC368424P	894	1117	2174	2810	36	84	24	83	0.08
BWCEC426624P	780	973	1972	2629	42	66	24	76	0.07
BWCEC427224P	863	1078	2174	2900	42	72	24	83	0.08
BWCEC427824P	920	1152	2306	3073	42	78	24	90	0.08
BWCEC428424P	992	1238	2461	3281	42	84	24	96	0.09
BWCEC487230P	1053	1317	2402	3200	48	72	30	94	0.09
BWCEC487830P	1132	1416	2564	3415	48	78	30	102	0.09
BWCEC488430P	1196	1495	2726	3629	48	84	30	110	0.10
BWCEC488424P	1131	1416	2461	3281	48	84	24	110	0.10
BWCEC603624P	645	805	1631	2172	60	36	24	59	0.05
BWCEC663624P	678	846	1692	2254	66	36	24	65	0.60
BWCEC664224P	780	973	1972	2629	66	42	24	76	0.07
BWCEC723624P	737	922	1868	2486	72	36	24	71	0.07
BWCEC724224P	863	1078	2174	2900	72	42	24	83	0.08
BWCEC724830P	1053	1317	2402	3200	72	48	30	94	0.09
BWCEC783624P	801	1000	1976	2633	78	36	24	77	0.07
BWCEC784224P	920	1152	2306	3073	78	42	24	89	0.08
BWCEC784830P	1132	1416	2564	3415	78	48	30	102	0.09
BWCEC843624P	894	1117	2174	2810	84	36	24	83	0.08
BWCEC844224P	992	1238	2174	2810	84	42	24	96	0.09
BWCEC844824P	1131	1416	2461	3281	84	48	24	110	0.10
BWCEC844830P	1196	1495	2726	3629	84	48	30	110	0.10

BWSL • Surface de travail curviligne en arc

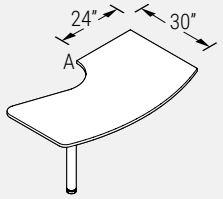

CÔTÉ DROIT ILLUSTRÉ -
MONOPATTE PLACÉ DU CÔTÉ
DROIT DE L'UTILISATEUR

- **La surface de travail en arc procure une superficie étendue lors des conférences.**
- 1 module monopatte BHML03 compris.
- Utilisation non recommandée avec le panneau Modesty en raison de l'interférence lorsqu'on déplace les genoux.
- Pour un fini de chrome sur la patte, ajoutez 109 \$ au prix indiqué.

PRODUIT CODE	PRIX				TAILLE/ POUCES			POIDS LB	VOLUME PI ³
	LP*	HP*	T*	W*	H	L	P		
BWSL3060L	893	1062	1214	2063	29	60	30	48	1.69
BWSL3066L	935	1112	1349	2311	29	66	30	53	1.85
BWSL3072L	972	1165	1485	2564	29	72	30	58	2.01
BWSL3060R	893	1062	1214	2063	29	60	30	48	1.69
BWSL3066R	935	1112	1349	2311	29	66	30	53	1.85
BWSL3072R	972	1165	1485	2564	29	72	30	58	2.01

- A = 27" pour les surfaces de travail de 60" et 66"
- A = 26,5" pour les surfaces de travail de 72"

BWSL • Surface de travail curviligne en arc

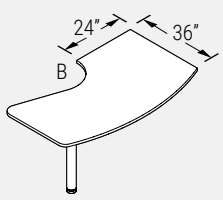

CÔTÉ DROIT ILLUSTRÉ -
MONOPATTE PLACÉ DU CÔTÉ
DROIT DE L'UTILISATEUR

- **La surface de travail en arc procure une superficie étendue pour les conférences.**
- 1 module monopatte BHML03 compris.
- Pour un fini de chrome sur la patte, ajoutez 109 \$ au prix indiqué.

PRODUIT CODE	PRIX				TAILLE/ POUCES			POIDS LB	VOLUME PI ³
	LP*	HP*	T*	W*	H	L	P		
BWSL3660L	1012	1212	1380	2375	29	60	36	57	2.07
BWSL3666L	1095	1317	1541	2663	29	66	36	64	2.26
BWSL3672L	1174	1416	1698	2955	29	72	36	71	2.45
BWSL3660R	1012	1212	1380	2375	29	60	36	57	2.07
BWSL3666R	1095	1317	1541	2663	29	66	36	64	2.26
BWSL3672R	1174	1416	1698	2955	29	72	36	71	2.45

- B = 33 pour les surfaces de travail de 60", 66"
- B = 32,5 pour les surfaces de travail de 72"

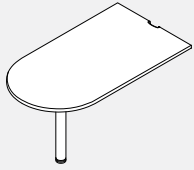
BWD • Surface de travail en D

- **Surface de travail arrondie pour conférences.**
- Soutenue par la monopatte à une extrémité et panneau à l'autre extrémité.
- 1 module monopatte BHML03 compris.
- Panneau Modesty disponible. Voir le modèle BWMP (non compris).
- Pour un fini de chrome sur la patte, ajoutez 109 \$ au prix indiqué.
- Veuillez choisir entre DWT - Blanc de blancs, SIL - Argent ou BLK - Noir pour les couvercles de scoop.
- Les surfaces avec garniture en bois (T) et bois complet (W) n'auront pas la pelle en plastique, elles resteront avec la pelle à coupe courbe.
- Pour spécifier les surfaces avec rebords de bois solide (T) et les surfaces complètes en bois (W), veuillez supprimer le dernier "P" du code, le remplacer par "SCP" et ajouter soit un "T" soit un "W".

PRODUIT CODE	PRIX				TAILLE/ POUCES			POIDS		VOLUME
	LP*	HP*	T*	W*	H	L	P	LB	PI ³	
BWD2442P	569	659	722	1243	1	42	24	27	0.97	
BWD2448P	593	693	754	1285	1	48	24	31	1.11	
BWD2454P	610	712	832	1530	1	54	24	35	1.24	
BWD2460P	623	725	870	1774	1	60	24	39	1.36	
BWD2466P	641	754	908	1840	1	66	24	43	1.52	
BWD2472P	661	779	946	1933	1	72	24	47	1.66	
BWD3048P	596	695	863	1766	1	48	30	38	1.38	
BWD3054P	627	733	897	1826	1	54	30	43	1.56	
BWD3060P	665	780	941	1941	1	60	30	48	1.69	
BWD3066P	694	817	1010	2036	1	66	30	53	1.82	
BWD3072P	731	864	1034	2135	1	72	30	58	2.01	
BWD3078P	774	917	1103	2295	1	78	30	63	2.25	
BWD3084P	840	999	1173	2457	1	84	30	68	2.42	

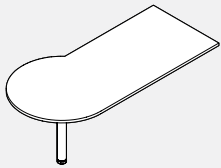
BWP • Surface de travail en P

CÔTÉ GAUCHE ILLUSTRÉ

- **La surface de travail arrondie procure une superficie étendue pour les conférences.**
- Extrémité d'un diamètre de 36 po.
- Soutenue par la monopatte à une extrémité et panneau à l'autre extrémité.
- 1 module monopatte BHML03 compris.
- Panneau Modesty disponible. Voir le modèle BWMP (non compris).
- Pour un fini de chrome sur la patte, ajoutez 109 \$ au prix indiqué.

PRODUIT CODE	PRIX				TAILLE/ POUCES			POIDS		VOLUME
	LP*	HP*	T*	W*	H	L	P	LB	PI ³	
BWPL3054	877	1038	1203	2567	1	54	36	51	1.87	
BWPL3060	916	1088	1214	2593	1	60	36	58	2.03	
BWPL3066	992	1182	1245	2915	1	66	36	65	2.24	
BWPL3072	1034	1236	1370	3239	1	72	36	70	2.41	
BWPL3084	1143	1374	1731	3821	1	84	36	81	2.79	
BWPR3054	877	1038	1203	2567	1	54	36	51	1.87	
BWPR3060	916	1088	1214	2593	1	60	36	58	2.03	
BWPR3066	992	1182	1245	2915	1	66	36	65	2.24	
BWPR3072	1034	1236	1370	3239	1	72	36	70	2.41	
BWPR3084	1143	1374	1731	3821	1	84	36	81	2.79	

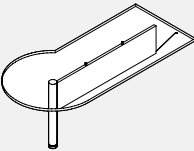
BWMP • Panneau Modesty avec surface de travail en D et en P

- Fabriqué d'acier laminé à froid. Se fixe à la surface de travail et présente une monopatte qui améliore la confidentialité.

PRODUIT CODE	PRIX				TAILLE/ POUCES			POIDS		VOLUME
	LP*	HP*	T*	W*	H	L	P	LB	PI ³	
BWMP1248	126				1	32	12	12	0.4	
BWMP1254	149				1	38	12	15	0.47	
BWMP1260	174				1	44	12	17	0.53	
BWMP1266	200				1	50	12	20	0.61	
BWMP1272	225				1	56	12	22	0.66	
BWMP1278	240				1	62	12	25	0.71	
BWMP1284	260				1	68	12	27	0.79	

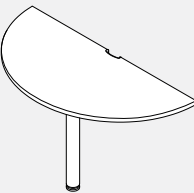
BWR • Surface de travail arrondie

- **La surface de travail arrondie pour conférences présente un coin arrondi.**
- Les modèles de 18" et 24" sont munis d'une monopatte BHML03, alors que le modèle de 30" en comporte 2.
- La découpe arrondie sur le rebord droit permet d'installer des moulures en aluminium.
- Pour obtenir une patte au fini chromé, ajouter la somme de 109 \$ au prix indiqué de chaque patte.
- Veuillez choisir entre DWT - Blanc de blancs, SIL - Argent ou BLK - Noir pour les couvercles de scoop.
- Les surfaces avec garniture en bois (T) et bois complet (W) n'auront pas la pelle en plastique, elles resteront avec la pelle à coupe courbe.
- Pour spécifier les surfaces avec rebords de bois solide (T) et les surfaces complètes en bois (W), veuillez supprimer le dernier "P" du code, le remplacer par "SCP" et ajouter soit un "T" soit un "W".

PRODUIT CODE	PRIX				TAILLE/ POUCES			POIDS		VOLUME
	LP*	HP*	T*	W*	H	L	P	LB	PI ³	
BWR18P	503	578	819	1379	1	38.5	18	27	1.70	
BWR24P	577	668	896	1631	1	50.5	24	41	2.20	
BWR30P	969	1108	1339	2466	1	62.5	30	59	2.70	

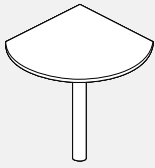
BWRTD • Surface de travail en forme de goutte

- La surface de travail arrondie pour conférences présente un coin arrondi reliant les surfaces de travail.
- 1 monopatte BHML03 comprise.
- Pour obtenir une patte au fini chromé, ajouter la somme de 109\$ au prix indiqué.

PRODUIT CODE	PRIX				TAILLE/ POUCES			POIDS LB	VOLUME PI ³
	LP*	HP*	T*	W*	H	L	P		
BWRTD18	324	369	677	831	1	18	18	24	1.60
BWRTD24	391	443	804	1004	1	24	24	33	1.90
BWRTD30	469	569	973	1235	1	30	30	43	2.20

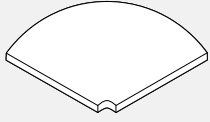
BWRP • Surface de travail à rayon recourbé avec découpe

- La surface de travail à coin arrondi avec découpe permet d'utiliser la surface de travail autour d'un montant.
- La découpe s'installe bien serrée autour du montant. Si la garniture est retenue au montant, il se peut qu'on doive couper la surface de travail ou la garniture de PVC sur place pour l'ajuster.

PRODUIT CODE	PRIX				TAILLE/POUCES			POIDS LB	VOLUME PI ³
	LP*	HP*	T*	W*	H	L	P		
BWRP1818	162	202	400	554	1	21	21	12	0.40
BWRP2424	235	293	533	815	1	27	27	19	0.64
BWRP3030	289	364	666	919	1	33	33	29	1.00

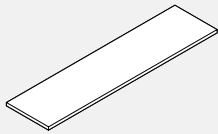
BWT • Plan de travail

- Se fixe sur le dessus d'un panneau d'une hauteur de 37" ou de 42" pour former un plan de travail.
- Pour fixer un panneau Boulevard d'une hauteur de 37", veuillez utiliser le code BHBT37; pour toutes les autres hauteurs, utilisez le code BHBT02.
- Pour fixer un panneau Boulevard muni d'une garniture plate, utilisez le code BHBT37FT ou BHBT02FT.

PRODUIT CODE	PRIX				TAILLE/POUCES			POIDS LB	VOLUME PI ³
	LP*	HP*	T*	W*	H	L	P		
BWT1512	60	77	162	235	1	12	15	5	0.22
BWT1518	74	102	202	269	1	18	15	7	0.30
BWT1524	93	124	245	355	1	24	15	10	0.38
BWT1530	112	146	287	422	1	30	15	12	0.46
BWT1536	128	170	330	459	1	36	15	14	0.54
BWT1542	146	194	380	532	1	42	15	17	0.62
BWT1548	166	217	403	575	1	48	15	19	0.70
BWT1554	178	239	455	601	1	54	15	22	0.78
BWT1560	199	263	472	630	1	60	15	24	0.86
BWT1566	213	284	515	692	1	66	15	28	0.94
BWT1572	234	307	556	727	1	72	15	29	1.02
BWT1578	249	333	600	938	1	78	15	31	1.10
BWT1584	267	353	714	1021	1	84	15	34	1.18

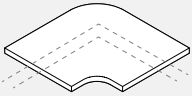
BWTC • Plan de travail en coin

- Se fixe sur le dessus d'un panneau d'une hauteur de 37" ou de 42" pour former un plan de travail en coin.
- Couvre 12" sur un panneau.
- Pour fixer un panneau d'une hauteur de 37", veuillez utiliser le code BHBT37; pour toutes les autres hauteurs, utilisez le code BHBT02.
- Pour fixer un panneau Boulevard muni d'une garniture plate, utilisez le code BHBT37FT ou BHBT02FT.

PRODUIT CODE	PRIX				TAILLE/ POUCES			POIDS LB	VOLUME PI ³
	LP*	HP*	T*	W*	H	L	P		
BWTC90	159	199	332	714	1	20.7	20.7	11	0.49
BWTC45	195	241	387	742	1	21.5	21.5	12	0.53
BWTC60	204	241	387	742	1	22.5	22.5	14	0.60

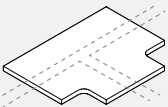
BWTT • Plan de travail en T

- Se fixe sur le dessus d'un panneau d'une hauteur de 37" ou de 42" pour former un plan de travail de coin en T.
- Couvre 12" sur un panneau.
- Pour fixer un panneau d'une hauteur de 37", veuillez utiliser le code BHBT37; pour toutes les autres hauteurs, utilisez le code BHBT02.

PRODUIT CODE	PRIX				TAILLE/ POUCES			POIDS LB	VOLUME PI ³
	LP*	HP*	T*	W*	H	L	P		
BWTT2721	171	212	349	893	1	21.5	26.5	15	0.6

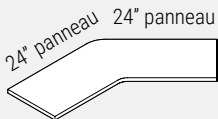
BWTAC • Plan de travail pour surface de travail de coin de 45°

- Se fixe sur le dessus d'un panneau d'une hauteur de 37" ou de 42" pour former un plan de travail en coin de 45 degrés.
- Pour fixer un panneau d'une hauteur de 37", veuillez utiliser le code BHBT37; pour toutes les autres hauteurs, utilisez le code BHBT02.

PRODUIT CODE	PRIX				TAILLE/ POUCES			POIDS LB	VOLUME PI ³
	LP*	HP*	T*	W*	H	L	P		
BWTAC452415	707	885	948	1294	1	47	15	39	1.38

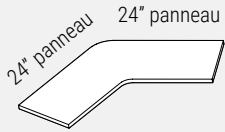
BWTAC • Plan de travail pour surface de travail de coin de 60°

- Se fixe sur le dessus d'un panneau d'une hauteur de 42" pour former un plan de travail en coin de 60 degrés.

• Pour fixer un panneau d'une hauteur de 37", veuillez utiliser le code BHBT37; pour toutes les autres hauteurs, utilisez le code BHBT02.

PRODUIT CODE	PRIX				TAILLE/ POUCES			POIDS LB	VOLUME PI³
	LP*	HP*	T*	W*	H	L	P		
BWTAC602415	765	958	1010	1348	1	44	15	38	1.32

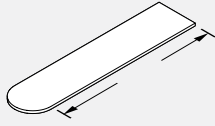
BWTD • Plan de travail en D

LARGEUR DU PANNEAU

- Se fixe sur le dessus d'un panneau d'une hauteur de 37" ou de 42" pour former un plan de travail avec extrémité arrondie.

• La surface dépasse de 7 1/2" du panneau d'un côté.

• Pour fixer un panneau d'une hauteur de 37", veuillez utiliser le code BHBT37; pour toutes les autres hauteurs, utilisez le code BHBT02.

PRODUIT CODE	PRIX				TAILLE/ POUCES			POIDS LB	VOLUME PI³
	LP*	HP*	T*	W*	H	L	P		
BWTD1530	145	190	365	590	1	37.5	15	17	0.65
BWTD1536	153	204	386	626	1	43.5	15	19	0.69
BWTD1542	171	229	427	691	1	49.5	15	22	0.74
BWTD1548	192	251	448	748	1	55.5	15	25	0.77
BWTD1554	207	274	465	775	1	61.5	15	27	0.85
BWTD1560	229	303	478	796	1	67.5	15	30	0.94
BWTD1566	245	323	548	913	1	73.5	15	33	1.02
BWTD1572	265	351	615	1025	1	79.5	15	35	1.10

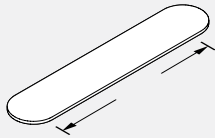
BWTD • Plan de travail en D double

LARGEUR DU PANNEAU

- Se fixe sur le dessus d'un panneau d'une hauteur de 37" ou de 42" pour former un plan de travail avec deux extrémités arrondies.

• La surface dépasse de 7 1/2" du panneau à chaque extrémité.

• Pour fixer un panneau d'une hauteur de 37", veuillez utiliser le code BHBT37; pour toutes les autres hauteurs, utilisez le code BHBT02.

PRODUIT CODE	PRIX				TAILLE/ POUCES			POIDS LB	VOLUME PI³
	LP*	HP*	T*	W*	H	L	P		
BWTD1548	213	284	548	913	1	63	15	28	1.00
BWTD1554	234	307	564	941	1	69	15	31	1.01
BWTD1560	249	333	579	965	1	75	15	33	1.04
BWTD1566	271	355	649	1077	1	81	15	35	1.13
BWTD1572	289	385	716	1192	1	87	15	38	1.21

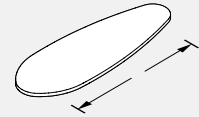
BWTE • Plan de travail elliptique

LARGEUR DU PANNEAU

- Se fixe sur le dessus d'un panneau d'une hauteur de 37" ou de 42" pour former un plan de travail.

• Pour fixer un panneau d'une hauteur de 37", veuillez utiliser le code BHBT37; pour toutes les autres hauteurs, utilisez le code BHBT02.

• Profondeur différente de celle des dessus standard.

PRODUIT CODE	PRIX				TAILLE/ POUCES			POIDS LB	VOLUME PI³
	LP*	HP*	T*	W*	H	L	P		
BWTE36	341	425	1060	1556	1	52	18	22	0.78
BWTE42	389	485	1060	1556	1	58	19	24	0.81

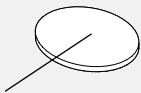
BWTP • Plan de travail oval

RACCORDEMENT DES PANNEAUX

- Se fixe sur le dessus d'un panneau d'une hauteur de 37" ou de 42" pour former un plan de travail.

• Pour fixer un panneau d'une hauteur de 37", veuillez utiliser le code BHBT37; pour toutes les autres hauteurs, utilisez le code BHBT02.

• Doit être commandé selon l'état du montant ou du joint du panneau.

PRODUIT CODE	PRIX				TAILLE/ POUCES			POIDS LB	VOLUME PI³
	LP*	HP*	T*	W*	H	L	P		
BWTP1518	245	305	442	638	1	15	18	10	0.35

BWCD • Table ronde

- Section autostable arrondie rejoignant la table avec une base tubulaire à 4 griffes.

• Pour la base de chrome, ajoutez 109 \$ au prix de liste.

PRODUIT CODE	PRIX				TAILLE/ POUCES			POIDS LB	VOLUME PI³
	LP*	HP*	T*	W*	H	L	P		
BWCD30	505	557	885	1150	29	30 dia	30 dia	35	10.0
BWCD36	573	641	1004	1321	29	36 dia	36 dia	42	10.0
BWCD42	701	805	1326	1788	29	42 dia	42 dia	52	11.0

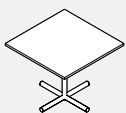
BWSQ • Table carrée

- Section autostable arrondie rejoignant la table avec une base tubulaire à 4 griffes.

• Pour la base de chrome, ajoutez 109 \$ au prix de liste.

PRODUIT CODE	PRIX				TAILLE/ POUCES			POIDS LB	VOLUME PI³
	LP*	HP*	T*	W*	H	L	P		
BWSQ24	483	528	626	819	29	24	24	34	10.0
BWSQ30	505	557	766	1079	29	30	30	38	10.0
BWSQ36	573	641	893	1310	29	36	36	46	11.0
BWSQ42	701	805	1026	1708	29	42	42	57	11.0

BHCL • Patte en C

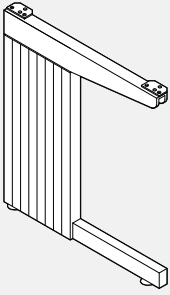

• Se fixe à la surface de travail du support de panneau ou pour procurer un support de table autostable.

- Couvercle en PVC de structure d'acier.
- Universel et ambidextre.

• Pour une surface de travail autostable rectangulaire, précisez deux pattes en C et un panneau Modesty de largeur correspondante.

• Peut être utilisée en tant que patte commune entre deux surfaces de travail contiguës. Précisez une patte en C, un panneau Modesty de largeur correspondante, ainsi qu'une ferrure de rallonge de panneau Modesty.

• Pour les surfaces de travail en coin, précisez deux pattes en C, une patte de coin et deux panneaux Modesty mesurant 6" de moins que les côtés arrière de la surface de travail de coin.

• Peuvent être utilisés en tant que support de plancher dans une application avec panneau fixé (semblable à un porte-à-faux).

• Comprend les ferrures de fixation de surface de travail avec vis, pince de retenue de ferrure et ferrure de panneau.

• Convient à un espace de 15" pour les genoux.

• Destiné aux surfaces de travail de type Flexlip. Lorsqu'utilisé avec d'autres surfaces de travail, le panneau Modesty peut être installé à l'envers.

PRODUIT CODE	PRIX	TAILLE/ POUCES			POIDS LB	VOLUME PI³
		H	L	P		
BHCL2618	227	25	1	18	7	0.27
BHCL2624	235	25	1	24	8	0.36
BHCL2918	245	28	1	18	8	0.30
BHCL2924	253	28	1	24	9	0.40

BKC • Patte de coin



• Support de surface de travail à cinq côtés.

• Construction en acier.

• Ambidextre.

• Comprend les boulons pour fixer le panneau Modesty.

• Pour les surfaces de travail en coin, précisez deux pattes en C, une patte de coin et deux panneaux Modesty mesurant 6 po de moins que les côtés arrière ou que la surface de travail de coin.

• Patte de deux panneaux modesty mesurant 6" de moins que les côtés arrière ou la surface de travail en coin.

PRODUIT CODE	PRIX	TAILLE/ POUCES			POIDS LB	VOLUME PI³
		H	L	P		
BKC26	144	25	7	7	3.0	0.02
BKC29	162	28	7	7	3.2	0.02

BKMP • Panneau Modesty

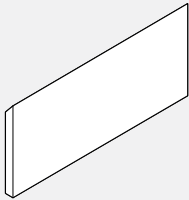

• Pour les surfaces de travail rectangulaires, précisez un panneau Modesty de largeur correspondante. Pour les surfaces de travail en coin, précisez deux panneaux Modesty mesurant 6" de moins que le côté arrière de la surface de travail en coin.

• Se fixe entre deux pattes en C, ou entre une patte en C et une patte en coin, ou une patte en C et la patte en C correspondante à l'extrémité.

• Comprend les ferrures et les vis permettant de fixer le panneau Modesty à la surface de travail.

• S'utilise avec les surfaces de travail Flexlip seulement.

• Pour installer sur une surface de travail SCP ou NFL, le panneau modesty doit être inversé.

PRODUIT CODE	PRIX	TAILLE/ POUCES			POIDS LB	VOLUME PI³
		H	L	P		
BKMP1224	170	11	24	0.25	2.75	0.17
BKMP1230	179	11	30	0.25	2.75	0.21
BKMP1236	194	11	36	0.25	3.00	0.25
BKMP1242	201	11	42	0.25	4.00	0.29
BKMP1248	212	11	48	0.25	4.50	0.33
BKMP1254	221	11	54	0.25	5.00	0.38
BKMP1260	235	11	60	0.25	5.50	0.42

BHMEB • Ferrure de rallonge de panneau Modesty



• Ferrure de rallonge de panneau Modesty fabriquée d'acier laminé à froid.

• Retient le panneau modesty d'une surface de travail contiguë à une patte en C commune.

• Comprend toute la quincaillerie de montage.

PRODUIT CODE	PRIX	TAILLE/ POUCES			POIDS LB	VOLUME PI³
		H	L	P		
BHMEB01	23	10	1.5	0.125	0.5	0.01

BHFG • Pignon complet - Rebord autonome

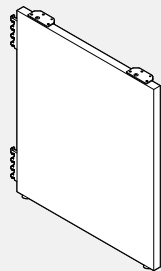

• Procure un support de plancher tout en entourant une extrémité d'une série de surfaces de travail.

• Comprend la quincaillerie de fixation, la pince de retenue de ferrure et les patins de mise à niveau.

• Ambidextre

• Peut être utilisé en tant que pignon commun entre deux surfaces de travail contiguës.

PRODUIT CODE	PRIX		TAILLE/ POUCES			POIDS LB	VOLUME PI³
	LP*	HP*	H	L	P		
BHFG2608	156	192	25	1	8	7	0.14
BHFG2612	187	234	25	1	12	13	0.21
BHFG2618	229	284	25	1	18	13	0.27
BHFG2624	251	313	25	1	24	19	0.36
BHFG2630	339	420	25	1	30	23	0.45
BHFG2636	422	528	25	1	36	24	0.57
BHFG2908	156	192	28	1	8	7	0.16
BHFG2912	187	234	28	1	12	14	0.30
BHFG2918	229	284	28	1	18	14	0.30
BHFG2924	251	313	28	1	24	17	0.40
BHFG2930	339	420	28	1	30	21	0.50
BHFG2936	422	528	28	1	36	26	0.65

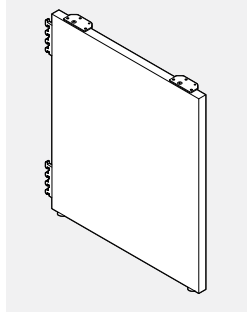
BHFGP • Pignon complet - Rebord en PVC de 3 mm

- Procure un support de plancher tout en entourant une extrémité d'une série de surfaces de travail.
- Comprend la quincaillerie de fixation, la pince de retenue de ferrure et les patins de mise à niveau.
- Présente des rebords uniformes qui s'agencent avec la garniture sur la surface de travail.
- Sens d'installation unique.
- Peut être utilisé en tant que pignon commun entre deux surfaces de travail contiguës.

PRODUIT CODE	PRIX		TAILLE/ POUCES			POIDS LB	VOLUME PI³
	LP*	HP*	H	L	P		
BHFGP2608	146	182	25	1	8	7	0.14
BHFGP2612	187	234	25	1	12	13	0.21
BHFGP2618	229	284	25	1	18	13	0.27
BHFGP2624	251	313	25	1	24	19	0.36
BHFGP2630	339	420	25	1	30	23	0.45
BHFGP2636	422	528	25	1	36	24	0.57
BHFGP2908	146	182	28	1	8	7	0.16
BHFGP2912	187	234	28	1	12	14	0.30
BHFGP2918	229	284	28	1	18	14	0.30
BHFGP2924	251	313	28	1	24	17	0.40
BHFGP2930	339	420	28	1	30	21	0.50
BHFGP2936	422	528	28	1	36	26	0.65

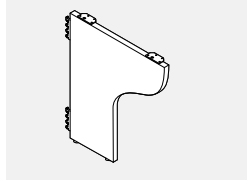
BHPG • Pignon complet en P - Rebord en PVC de 3 mm

- Procure un support de plancher tout en entourant une extrémité d'une série de surfaces de travail.
- Comprend la quincaillerie de fixation, la pince de retenue de ferrure et les patins de mise à niveau.
- S'installe d'un seul côté en raison de la quincaillerie de montage et du rebord de PVC.

PRODUIT CODE	PRIX		TAILLE/ POUCES			POIDS LB	VOLUME PI³
	LP*	HP*	H	L	P		
BHPG2624L	251	313	25	1	24	19	0.36
BHPG2924L	251	313	28	1	24	17	0.40
BHPG2624R	251	313	25	1	24	19	0.36
BHPG2924R	251	313	28	1	24	17	0.40

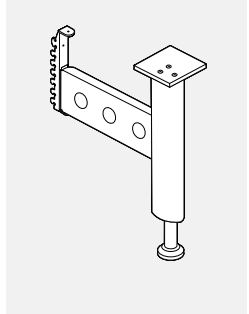
BHLEG • Patte de pignon

- Soutient la surface de travail et améliore la stabilité des panneaux reliés.
- La plaque de patte universelle se boulonne au-dessous de la surface de travail.
- Peut être configuré sur place pour une soutenir la surface de travail à gauche, à droite ou des deux côtés sur le rebord avant.
- La rebord arrière ne présente pas de support commun.
- La section de patte tubulaire s'ajuste par incréments de 1", alors qu'on peut utiliser le dispositif de mise à niveau afin de procéder au réglage précis.
- L'ajustement de patte par incréments de 1" et les fentes de panneau avec incréments de 1" permettent de soutenir la patte de la surface de travail installée entre 26" et 32". (La patte doit être retirée du panneau afin qu'on puisse l'ajuster manuellement.)
- La plaque latérale est retenue aux fentes dans la partie verticale des panneaux Boulevard 1 ou System 3, ainsi qu'aux boulons de plaques de patte sur le dessous de la surface de travail.
- Fabriquée d'aluminium extrudé et d'acier.
- Comprend toute la quincaillerie de montage pour relier au panneau et à la surface de travail.

PRODUIT CODE	PRIX	TAILLE/ POUCES			POIDS	VOLUME
		H	L	P	LB	PI³
BHLEG	211	28	6	23	8	0.15

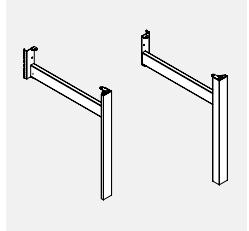
BRTHLEG • Ensemble de pattes Boulevard

- L'ensemble de pattes Boulevard se fixe à un panneau Boulevard pour les applications qui requièrent la fonctionnalité des panneaux Boulevard avec un environnement ouvert de tables Bridge.
- Une patte avec élément horizontal relié aux fentes incrémentielles de 1" dans l'élément du cadre vertical. Sert de support pour le panneau et la surface de travail reliée au panneau à l'extrémité; concept coordonné avec les tables autostables Bridge.
- Supporte les surfaces de travail d'une profondeur de 24" et 30". Une patte unique peut soutenir la surface de travail contiguë si on ajoute deux ferrures plates BHBF01 et une ferrure de coin BHBC02. Le patin de mise à niveau est fourni en équipement standard. Aucune poutre soutenant la surface de travail; utilisez des panneaux en porte-à-faux et le module de rangement en tant que support de la surface de travail. Une patte d'aluminium avec structure d'acier. Précisez s'il s'agit d'une installation à gauche ou à droite; et profondeur de 24" ou 30" pour la surface de travail correspondante. Ferrure de panneau, pince à déloger et quincaillerie de surface de travail comprises.
- Frais additionnel de 31 \$ pour une patte en aluminium anodisé.
- Veuillez préciser le type de peinture de finition du support.

PRODUIT CODE	PRIX	TAILLE/ POUCES			POIDS	VOLUME
		H	L	P	LB	PI³
BRTHLEG24LL	317	28	2.5	24	9	1.25
BRTHLEG24RL	317	28	2.5	24	9	1.25
BRTHLEG30LL	333	28	2.5	30	11	1.45
BRTHLEG30RL	333	28	2.5	30	11	1.45

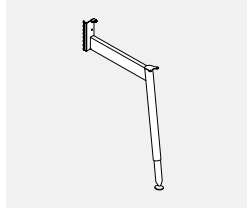
BRTBL • Ensemble de pattes Boulevard

- L'ensemble de pattes Boulevard se fixe à un panneau Boulevard pour les applications qui requièrent la fonctionnalité des panneaux Boulevard avec un environnement ouvert de tables Bridges 2.
- La ferrure de panneau retient la patte au panneau par incréments de 1", et ce, à une hauteur de 24" à 32".
- La ferrure de montage de panneau s'inverse pour les utilisations ambidextres.
- Supporte les surfaces de travail d'une profondeur de 24" et 30". Une patte unique peut soutenir la surface de travail contiguë si on ajoute deux ferrures plates BHBF01 et une ferrure de coin BHBC02. Le patin de mise à niveau est fourni en équipement standard. Aucune poutre ne soutient la surface de travail. Utilisez des panneaux en porte-à-faux et le module de rangement en tant que support de la surface de travail. Ferrure de panneau, pince à déloger et quincaillerie de surface de travail comprises.
- Le patin de mise à niveau est fourni en équipement standard. Leveling glide is standard.

PRODUIT CODE	PRIX	TAILLE(POUCES)			POIDS	VOL
		H	L	P	LB	PI³
BRTBL	338	28	3	24	12	1.25

BHML • Monopatte

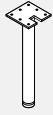

• La monopatte d'un diamètre de 3" soutient les surfaces de travail.

- Plaque supérieure soudée à la patte.
- Plaque de 8" sur 8" fixée à la surface de travail au moyen de vis à bois de 10 3/4" comprises.
- Plage de réglage d'une hauteur de 1".
- Pour obtenir une patte au fini chromé, ajouter la somme de 106 \$ au prix indiqué.

PRODUIT CODE	PRIX	TAILLE/ POUCES			POIDS LB	VOLUME PI ³
		H	L	P		
BHML03	207	28	3	3	8	0.15

LATBL • Patte biseautée



• La patte biseautée soutient les surfaces de travail.

- Plaque supérieure soudée à la patte.
- Plaque de 8" sur 8" fixée à la surface de travail au moyen de vis à bois de 10 3/4" comprises.
- Plage de réglage d'une hauteur de 1".
- Pour obtenir une patte au fini chromé, ajouter la somme de 109 \$ au prix indiqué.

PRODUIT CODE	PRIX	TAILLE/ POUCES			POIDS LB	VOLUME PI ³
		H	L	P		
LATBL28	195	28	3	3	8	0.15

VVLEGLV • Patte avec dispositif de mise à niveau

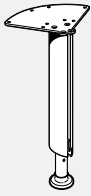

• La patte Viceversa est munie d'un mécanisme de réglage de la hauteur à bouton-poussoir. Ce mécanisme permet à l'utilisateur de régler facilement la hauteur d'une table. La plaque de montage universelle peut être utilisée pour relier 2 tables sans jupe de métal simplement en la tournant sur 45 degrés pour raccorder les deux dessus.

- La patte Viceversa présente une rainure de gestion qui permet d'organiser proprement les câbles électriques et de communication partant de la surface de travail au plancher.
- Les pattes présentent une hauteur de 25" à 32" par incréments de 1" (comprend le dessus de 1").
- La canalisation pour fils est recouverte d'un couvercle à pression en PVC.
- Les dispositifs de mise à niveau permettent de régler la hauteur sur 1/2".
- Les dispositifs de mise à niveau sont disponibles en gris foncé seulement.
- Comprend la quincaillerie de montage

PRODUIT CODE	PRIX	TAILLE/ POUCES			POIDS LB	VOLUME PI ³
		H	L	P		
VVLEGLV	182	25-32	8	10	8	1.5

VVLEGLC • Patte avec roulette

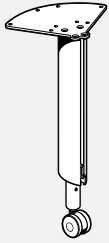

• La patte Viceversa est munie d'un mécanisme de réglage de la hauteur à bouton-poussoir. Ce mécanisme permet à l'utilisateur de régler facilement la hauteur d'une table. La plaque de montage universelle peut être utilisée pour relier 2 tables sans jupe de métal simplement en la tournant sur 45 degrés pour raccorder les deux dessus.

- La patte Viceversa présente une rainure de gestion des fils qui permet d'organiser proprement les câbles électriques et de communication partant de la surface de travail au plancher.
- Les pattes présentent une hauteur de 26" à 33" par incréments de 1".
- La canalisation pour fils est recouverte d'un couvercle à pression en PVC.
- Les roulettes sont offertes en gris avec noir seulement.
- Comprend la quincaillerie de montage.

PRODUIT CODE	PRIX	TAILLE/ POUCES			POIDS LB	VOLUME PI ³
		H	L	P		
VVLEGLC	182	26-33	8	10	8	1.5

VVLEGF • Patte de hauteur fixe

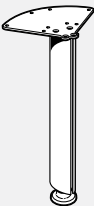

• La patte à hauteur fixe Viceversa avec dispositif de mise à niveau soutient la surface de travail à une hauteur fixe de 29".

- La patte Viceversa présente une rainure de gestion des fils qui permet d'organiser proprement les câbles électriques et de communication partant de la surface de travail au plancher.
- Il est possible d'installer la patte dans chacun des coins de la surface de travail ou de la partager entre deux surfaces contiguës.
- La canalisation pour fils est recouverte d'un couvercle à pression en PVC.
- Les dispositifs de mise à niveau permettent de régler la hauteur sur 1/2".
- Les dispositifs de mise à niveau sont disponibles en gris foncé seulement.
- Comprend la quincaillerie de montage.

PRODUIT CODE	PRIX	TAILLE/ POUCES			POIDS LB	VOLUME PI ³
		H	L	P		
VVLEGF	145	28	8	10	8	1.5

BHC • Porte-à-faux

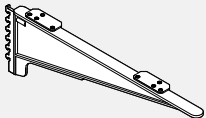

• Porte-à-faux universel avec ferrure de fixation en acier fabriquée de fonte d'aluminium pour soutenir les surfaces de travail.

- Retient une surface de travail à un panneau.
- Peut s'utiliser pour soutenir des surfaces de travail partagées.
- Interchangeable sur le terrain pour une installation à gauche ou à droite.
- Comprend la pince de retenue de ferrure.

PRODUIT CODE	PRIX	TAILLE/ POUCES			POIDS LB	VOLUME PI ³
		H	L	P		
BHC18	104	7	17	2.5	17	0.04
BHC24	122	7	23	2.5	23	0.05

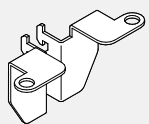
BHBC • Ferrure de coin/extrémité

• **Ferrure d'acier formé pour une surface de travail de coin ou une surface de travail droite.**

- Fixe un coin de n'importe quelle surface de travail à un panneau au moyen des fentes verticales du panneau.
- Le prix correspond à une ferrure de gauche et une ferrure de droite par paquet.
- Comprend la pince de retenue de ferrure.

PRODUIT CODE	PRIX	TAILLE/ POUCES			POIDS LB	VOLUME PI ³
		H	L	P		
BHBC02	26	3.3	1.5	2.3	2	0.007

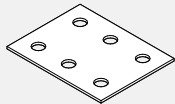
BHBF • Ferrure plate

• **Ferrure plate fabriquée d'acier laminé à froid.**

- Peut s'utiliser pour assurer l'alignement de surfaces de travail voisines.

PRODUIT CODE	PRIX	TAILLE/ POUCES			POIDS LB	VOLUME PI ³
		H	L	P		
BHBF01	13	0.1	3	4	0.5	0.007

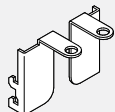
BHBT • Ferrure de plan de travail

• **S'utilise sur les panneaux Boulevard de 34", 42", 50", 58", 66", 74" et 82".**

- Ferrure de plan de travail fabriquée d'acier laminé à froid.
- Permet de retenir solidement un plan de travail.
- Le prix correspond à une ferrure de gauche et une ferrure de droite par paquet.
- Comprend la pince de retenue de ferrure.

PRODUIT CODE	PRIX	TAILLE/ POUCES			POIDS LB	VOLUME PI ³
		H	L	P		
BHBT02	26	3.3	1.5	2.3	2	0.001

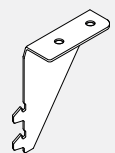
BHBT • Ferrure de plan de travail pour panneaux Boulevard 1 de 37" de haut

• **Ferrure de plan de travail fabriquée d'acier laminé à froid.**

- Permet de fixer solidement un plan de travail sur un panneau Boulevard d'une hauteur de 37" seulement. La ferrure de plan de travail pénètre dans les fentes supérieures du panneau d'une hauteur de 37" pour soutenir le plan de travail.
- Le prix correspond à une ferrure de gauche et une ferrure de droite par paquet.
- Comprend la pince de retenue de ferrure.

PRODUIT CODE	PRIX	TAILLE/ POUCES			POIDS LB	VOLUME PI ³
		H	L	P		
BHBT37	31	4	1	3	0.5	0.007

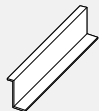
BHBZ • Ferrure en Z

• **Retient des surfaces de travail présentant deux hauteurs différentes.**

- S'utilise avec un porte-à-faux.

PRODUIT CODE	PRIX	TAILLE/ POUCES			POIDS LB	VOLUME PI ³
		H	L	P		
BHBZ03	81	4	21	4	2	0.190

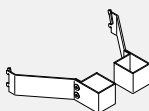
FTATB • Ferrure FreeFit - Boulevard

• **La trousse FreeFit à Boulevard retient les tables autostables FreeFit aux panneaux Boulevard parallèles.**

- Cette ferrure permet d'aligner le panneau avec la table, empêchant ainsi les pièces mobiles de frotter contre les surfaces verticales du panneau et assurant un jeu de 1" tout autour de la table.
- Finis de métal standard.
- Toutes la quincaillerie est comprise.
- Vendues par paires.

PRODUIT CODE	PRIX	TAILLE/ POUCES			POIDS LB	VOLUME PI ³
		H	L	P		
FTATB	144	10	6.5	10	7	0.5

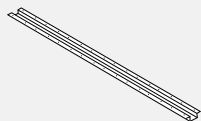
LHC • Profilé oméga

• Se reporter au tableau à la page H.2.

PRODUIT CODE	PRIX	TAILLE(POUCES)			POIDS LB	VOL PI ³
		H	L	P		
LHC40	58	1.4	40	5	4	0.20
LHC46	64	1.4	46	5	6	0.22
LHC52	68	1.4	52	5	7	0.25
LHC58	78	1.4	58	5	8	0.28
LHC64	88	1.4	64	5	9	0.31
LHC70	94	1.4	70	5	10	0.33

CAISSONS GAMME 9300 • RENSEIGNEMENTS TECHNIQUES**Généralités**

Les caissons de la gamme 9300 sont dotés de poignées centrales (code se terminant par C) ou de poignées pleine largeur (code se terminant par P). Les caissons peuvent être autoportants, mobiles ou servir d'appui à une surface de travail. Tous les modules sont fabriqués en acier de qualité. Les tiroirs classeurs permettent le classement avant-arrière de chemises de format lettre ou A4 ou le classement latéral de chemises de format juridique. Les caissons sont thermolaqués; l'intérieur des tiroirs est fini à l'aide d'une peinture entièrement recyclée. Des contrepoids sont compris dans les caissons autoportants et mobiles pour respecter les exigences de la norme ANSI/BIFMA X5.9.

Caractéristiques

- Construction en acier laminé à froid d'épaisseur 16 pour l'avant et l'arrière et d'épaisseur 22 pour le caisson
- Construction soudée renforcée
- Devants de tiroirs encastrés, base affleurante
- Devants de tiroirs à parois doubles
- Tiroirs classeurs montés sur coulisses à roulements à billes à extension complète; coulisses à extension au ¾ pour les tiroirs simples
- Butoirs en caoutchouc pour amortir le bruit
- Modules servant d'appui à une surface de travail offerts (ces modules présentent trous de montage sur la face supérieure)
- Un porte-crayons et une séparation de tiroir compris dans les modules dotés d'un tiroir simple
- Tous les tiroirs classeurs comprennent une tringle de suspension
- Les patins de mise à niveau permettent un réglage sur une course de 1 po
- Des contrepoids sont compris dans les caissons autoportants et mobiles
- Serrure et deux clés

- La serrure est située dans le coin supérieur droit du caisson, au-dessus du tiroir supérieur
- Possibilité de clés identiques; possibilité de clés identiques à d'autres modules de rangement

Dimensions

- 15 po L
- 19 po, 23 po, 29 po P
- Profondeur intérieure des tiroirs :

Caissons de 19 po P
Tiroirs simples – 17 1/4 po P
Tiroirs classeurs – 16 1/16 po P

Caissons de 23 po P
Tiroirs simples – 20 3/16 po P
Tiroirs classeurs – 19 7/16 po P

Caissons de 29 po P
Tiroirs simples – 26 5/16 po P
Tiroirs classeurs – 26 1/16 po P

Hauteur des tiroirs

Les devants des tiroirs simples mesurent 6 po H; la hauteur intérieure est de 5 po
Les devants des tiroirs classeurs mesurent 12 po H; la hauteur intérieure est de 10 9/16 po.

GAMME PRIME • RENSEIGNEMENTS TECHNIQUES**General Information:**

Les produits de classement et de rangement Prime de première qualité sont préconfigurés pour répondre à vos besoins; ils sont dotés de portes à devant fixe ou escamotable et de poignées pleine largeur. Les dessus soudés et sans joints apparents assurent une robustesse à toute épreuve et une apparence soignée aux lignes épurées. Tous les modules sont fabriqués en acier de première qualité. Les tiroirs classeurs permettent le classement avant-arrière et latéral de chemises de format lettre, juridique ou A4. Les caissons sont thermolaqués; l'intérieur des tiroirs est fini à l'aide d'une peinture entièrement recyclée.

On recommande d'utiliser des contrepoids dans tous les classeurs latéraux, caissons et classeurs autoportants, peu importe leur largeur et leur hauteur, pour respecter les exigences de la norme ANSI/BIFMA X5.9. (Les contrepoids sont offerts en option pour tous les produits qui les requièrent pour respecter les exigences de la norme ANSI/BIFMA.)

Features:

- Construction en acier de première qualité; composants en acier d'épaisseur 18-22
- Construction soudée renforcée
- Un système d'interverrouillage permet l'ouverture d'un seul tiroir à la fois pour plus de sécurité
- Les modules présentent des portes en applique, à quelques exceptions près, comme les modules dotés de portes escamotables, lesquelles sont encastrées
- Devants de tiroirs à parois doubles
- Tous les tiroirs sont montés sur coulisses à roulements à billes à extension complète
- Un dispositif antirebond empêche les tiroirs de s'ouvrir seuls
- Les portes escamotables se glissent dans le module et permettent de faire coulisser la tablette
- Tous les caissons sont dotés de quatre patins de mise à niveau permettant un réglage sur une course de 1,5 po
- Tous les autres modules sont dotés de quatre patins de mise à niveau permettant un réglage sur une course de 1 po; on y accède de l'intérieur des modules pour faciliter le réglage
- Sur les modules dotés de tiroirs et de portes à charnières, les serrures sont situées au centre du caisson, au-dessus de l'ouverture supérieure
- Sur les rangements personnels avec penderie, la serrure est située sous la poignée lorsque des poignées centrales sont précisées
- Chaque serrure comprend deux clés; un barillet amovible est de série
- Les clés sont attribuées de façon aléatoire ou un numéro de clé particulier peut être précisé dans le cas d'applications « clés identiques »

Rangements surélevés:

- Rangements surélevés – sept largeurs par intervalles de 6 po
- Caissons de 14 5/8 po H, hauteur libre intérieure de 12 po
- Les modules de 13 po P ont une dimension intérieure libre de 12,7 po
- Les modules de 16 po P ont une dimension intérieure libre de 15,7 po
- Tablettes ouvertes – sept largeurs par intervalles de 6 po
- Les tablettes mesurent 12 1/2 po P et présentent des parois latérales de 7 1/2 po H

Caissons:

- Des caissons autoportants et servant d'appui à une surface de travail sont offerts
- Les caissons servant d'appui présentent trous de montage sur la face supérieure
- Un porte-crayons et une séparation de tiroir compris dans les modules dotés d'un tiroir simple
- Les tiroirs classeurs permettent le classement avant-arrière et latéral de chemises de format lettre, juridique ou A4
- Chaque tiroir classeur comprend une tringle de suspension et un jeu de tringles de conversion
- Des roulettes non bloquantes en option peuvent être précisées pour les modules autoportants BSPF de façon à les rendre mobiles
- Les caissons mesurent 15 po L et 18 po, 22 po ou 28 po P

- Profondeur intérieure des tiroirs :
- Caissons de 18 po P – tiroirs de 15 po P
- Caissons de 22 po P – tiroirs de 19 po P
- Caissons de 28 po P – tiroirs de 25 po P

- Capacité des tiroirs classeurs :
- Caissons de 18 po P – capacité de 14 3/8 po
- Caissons de 22 po P – capacité de 18 3/8 po
- Caissons de 28 po P – capacité de 24 3/8 po

Classeurs latéraux:

- Les classeurs mesurent 18 po P; la profondeur intérieure est de 16 po
- 30 po, 36 po, 42 po L
- Hauteurs variant entre 2 et 6 tiroirs (28 po H – 77,6 po H)

Capacité des tiroirs classeurs :

Modules de 30 po L

- Classement latéral, lettre + juridique = 26 5/8 po
 - Classement avant-arrière, lettre = 30 1/2 po
 - Classement avant-arrière, juridique = 15 1/4 po + 10 po d'espace sur le côté
- Modules de 36 po L

- Classement latéral, lettre + juridique = 32 5/8 po
 - Classement avant-arrière, lettre = 30 1/2 po + 6 1/2 po d'espace sur le côté
 - Classement avant-arrière, juridique = 30 1/2 po
- Modules de 42 po L

- Classement latéral, lettre + juridique = 58 5/8 po
- Classement avant-arrière, lettre = 45 3/4 po
- Classement avant-arrière, juridique = 30 1/2 po + 6 1/2 po d'espace sur le côté

GAMME PRIME • RENSEIGNEMENTS TECHNIQUES

Armoires de rangement:

- 18 po P
- 30 po, 36 po, 42 po L
- Hauteurs variant entre 2 et 5 tiroirs (28 po H – 65,6 po H)

Rangements personnels:

- Les modules comprennent une tringle pour vêtements et une tablette pour effets personnels
- Le dessus du rangement est perforé pour assurer une meilleure aération
- Comprend des serrures, chacune avec deux clés
- Les rangements fermés présentent trois serrures – une pour les tiroirs, une pour le rangement et une pour la penderie
- Les rangements ouverts sur le côté présentent deux serrures – une pour les tiroirs et une pour la penderie
- 24 po P
- 24 po L
- Les rangements sont offerts dans une hauteur nominale de 50 po, 54 po ou 66 po pour s'harmoniser avec les systèmes de cloisons de Global

MODULES DE RANGEMENT • GUIDE DE COMMANDE

Codes

Les codes alphanumériques indiqués dans la liste de prix servent à créer des codes de produit précis et faciles à comprendre. Ce système facilite la commande et la rend plus précise.

Comment commander

- Préciser le type et le style de caisson de rangement par code, y compris la profondeur
- Préciser le fini métal (p. ex. BLK pour un fini noir)
- Préciser des clés aléatoires, liste de clés fournie, ou un numéro de clé (p. ex. 401)
- Préciser s'il s'agit d'un module servant d'appui (1 = oui, 2 = non)
- Préciser un contrepoids si le module ne sert pas d'appui (NN = sans contrepoids)

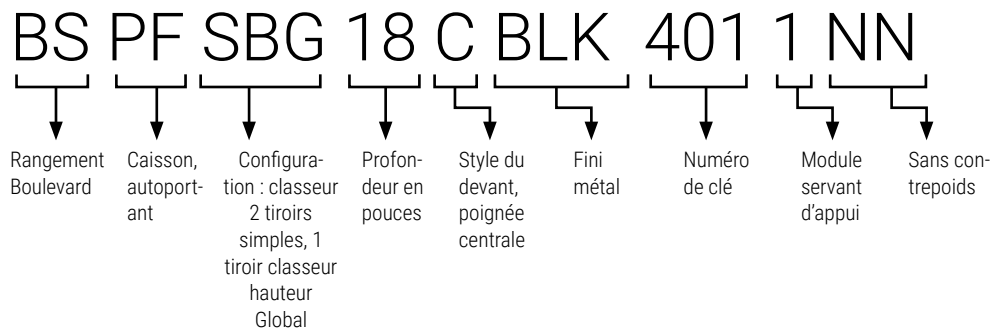

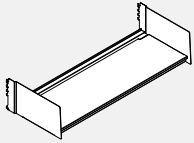
BSKSS • Tablette à monter à une cloison

- Tablette de rangement de 14 po P avec rebord arrière, à monter à une cloison.
- Ferrures de montage comprises.

PRODUIT CODE	PRIX	TAILLE/POUCES			POIDS LB	VOLUME PI ³
		H	L	P		
BSKSS24	220	7.45	23.44	14.73	12.8	1.5
BSKSS30	229	7.45	29.44	14.73	14.8	1.9
BSKSS36	244	7.45	35.44	14.73	16.8	2.3
BSKSS42	254	7.45	41.44	14.73	18.8	2.6
BSKSS48	259	7.45	47.44	14.73	20.8	3.0
BSKSS54	293	7.45	53.44	14.73	22.8	3.4
BSKSS60	322	7.45	59.44	14.73	24.8	3.8

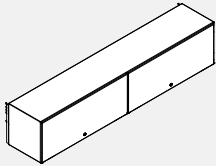
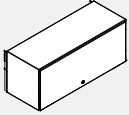
BSLSF • Rangement surélevé à devant affleurant

Cabinets 54" and 60" wide come with two doors

- Le rangement surélevé à devant affleurant est verrouillable et se monte à une cloison.
- La porte s'escamote pour se ranger à l'intérieur du rangement.
- L'option de clés identiques est offerte pour correspondre aux serrures d'autres modules verrouillables ou des clés aléatoires peuvent être attribuées pour offrir une fonction de verrouillage exclusive.
- Les rangements sont offerts dans une profondeur de 13 po ou de 16 po et dans des largeurs variant de 24 po à 60 po par intervalles de 6 po.
- Les modules de 54 po et de 60 po L présentent deux portes
- Le module comprend les ferrures de montage précisées, une serrure et des clés.
- La serrure s'enclenche dans la tablette inférieure.
- Les rangements peuvent être montés à une cloison de toute hauteur, mais une cloison de 66 po H est recommandée.
- Le module est expédié monté.
- Les modules de 54 po et de 60 po L présentent deux portes

PRODUIT CODE	PRIX	TAILLE/POUCES			POIDS LB	VOLUME PI ³
		H	L	P		
BSLSF1324MN	869	14.62	23.87	13.5	39.3	2.7
BSLSF1330MN	947	14.62	29.87	13.5	44.3	3.4
BSLSF1336MN	1044	14.62	35.87	13.5	49.3	4.1
BSLSF1342MN	1147	14.62	41.87	13.5	54.3	4.8
BSLSF1348MN	1244	14.62	47.87	13.5	59.3	5.5
BSLSF1354MN	1324	14.62	53.87	13.5	64.3	6.2
BSLSF1360MN	1449	14.62	59.87	13.5	69.3	6.8
BSLSF1624MN	966	14.62	23.87	16.5	38.6	3.4
BSLSF1630MN	1044	14.62	29.87	16.5	43.9	4.2
BSLSF1636MN	1147	14.62	35.87	16.5	49.2	5.0
BSLSF1642MN	1244	14.62	41.87	16.5	54.5	5.8
BSLSF1648MN	1342	14.62	47.87	16.5	59.8	6.7
BSLSF1654MN	1449	14.62	53.87	16.5	65.1	7.5
BSLSF1660MN	1547	14.62	59.87	16.5	70.4	8.4

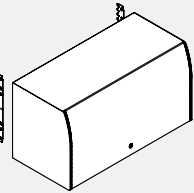
BSADA-PM • Module de rangement surélevé à monter à une cloison – Conforme à la LAPHO

- Le rangement surélevé en métal à monter à une cloison présente une porte en acrylique opaque. Le mécanisme d'ouverture soulève la porte qui se range au-dessus du module, laissant l'accès libre.
- Le module respecte la norme CAN/CSA-B651 portant sur la conception accessible et les exigences de Loi sur l'accessibilité pour les personnes handicapées de l'Ontario (LAPHO).
- Les modules de 16 po H peuvent recevoir des reliures régulières et de format A4.
- Les modules sont renforcés pour permettre une bonne répartition de charge.
- Dimensions intérieures : 14,25 po H x 13,4 po P.
- Le module comprend les ferrures de fixation, une serrure et des ferrures de montage.
- L'utilisation de ce module avec des crémaillères murales n'est pas recommandée.
- Le module peut être converti en un rangement surélevé sur place en ajoutant l'option BSADAxKIT.
- Le module est expédié partiellement monté.

PRODUIT CODE	PRIX	TAILLE/POUCES			POIDS LB	VOLUME PI ³
		H	L	P		
BSADA24PM	780	16	24	14.2	22	4.3
BSADA30PM	839	16	30	14.2	27	5.3
BSADA36PM	906	16	36	14.2	32	6.3
BSADA42PM	970	16	42	14.2	37	7.3
BSADA48PM	1037	16	48	14.2	42	8.3
BSADA54PM	1101	16	54	14.2	47	9.3
BSADA60PM	1167	16	60	14.2	53	10.3

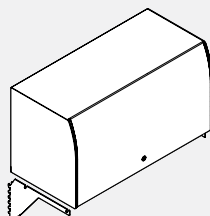
BSADA-UM • Module de rangement surélevé – Conforme à la LAPHO

- Le module de rangement surélevé peut réduire les coûts associés au mobilier en limitant la hauteur de toutes les cloisons à 50 po. Les installations complètes de cloisons de 50 po simplifient l'acheminement des câbles en les réunissant dans la canalisation supérieure de la cloison. Les porte-à-faux préservent l'accessibilité et la fonctionnalité de cette canalisation supérieure.
- Le module respecte la norme CAN/CSA-B651 portant sur la conception accessible et les exigences de Loi sur l'accessibilité pour les personnes handicapées de l'Ontario (LAPHO).
- Les modules de 16 po H peuvent recevoir des reliures régulières et de format A4.
- Les modules sont renforcés pour permettre une bonne répartition de charge.
- Dimensions intérieures : 14,25 po H x 13,4 po P.
- Le module comprend les ferrures de fixation, une serrure, les porte-à-faux de montage et un dos fini.
- L'utilisation de ce module avec des crémaillères murales n'est pas recommandée.
- Le module peut être converti en un rangement surélevé à monter à une cloison sur place en ajoutant l'option BSADAPMxxKIT.
- Le module est expédié partiellement monté.

PRODUIT CODE	PRIX	TAILLE/POUCES			POIDS LB	VOLUME PI ³
		H	L	P		
BSADA24UM	956	16	24	14.2	25	4.3
BSADA30UM	999	16	30	14.2	33	5.3
BSADA36UM	1046	16	36	14.2	40	6.3
BSADA42UM	1105	16	42	14.2	46	7.3
BSADA48UM	1166	16	48	14.2	53	8.3
BSADA54UM	1222	16	54	14.2	59	9.3
BSADA60UM	1293	16	60	14.2	66	10.3

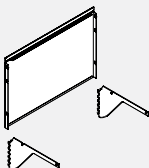
BSADA-KIT • Ensemble de conversion pour montage sur le dessus d'une cloison

- Permet de convertir le rangement surélevé à monter à une cloison BSADA-PM en un rangement surélevé à monter sur le dessus d'une cloison BSADA-UM.
- Lorsque le rangement est installé sur le dessus d'une cloison de 50 po H, le dessus du module se trouve à la même hauteur que le haut d'une cloison de 66 po H.
- L'ensemble comprend un dos et des porte-à-faux.

PRODUIT CODE	PRIX	TAILLE/POUCES			POIDS LB	VOLUME PI ³
		H	L	P		
BSADA24KIT	194	16	24	2	6	0.6
BSADA30KIT	201	16	30	2	8	0.6
BSADA36KIT	210	16	36	2	10	0.7
BSADA42KIT	225	16	42	2	11	0.8
BSADA48KIT	235	16	48	2	13	0.9
BSADA54KIT	247	16	54	2	14	1.0
BSADA60KIT	261	16	60	2	15	1.1

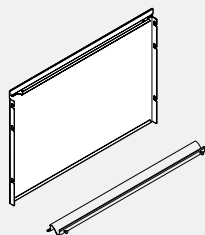
BSADA-OMKIT • Ensemble de conversion hors module

- Permet de convertir un rangement surélevé à monter sur le dessus d'une cloison BSADA-PM en un rangement surélevé hors module BSADA-OMKIT.
- L'ensemble comprend un dos intégrant une ferrure de suspension et ferrure inférieure extrudée.
- **IMPORTANT** : L'ensemble de conversion hors module BSADA peut s'installer uniquement sur un carreau B3 garni de textile. Des carreaux garnis de textile, en stratifié ou pour accessoires peuvent être utilisés sous le rangement surélevé, mais le carreau sur lequel le rangement supérieur est suspendu doit être un carreau garni de textile.
- L'ensemble de conversion hors module BSADA peut être suspendue sur un carreau garni de textile ou couvrir deux carreaux garnis de textile sur deux cloisons adjacentes directement interreliées.
- L'ensemble de conversion hors module BSADA NE PEUT PAS être suspendu à deux cloisons séparées par un poteau.

PRODUIT CODE	PRIX	TAILLE/POUCES			POIDS LB	VOLUME PI³
		H	L	P		
BSADA24OMKIT	194	16	24	2	6	0.5
BSADA30OMKIT	201	16	30	2	8	0.6
BSADA36OMKIT	210	16	36	2	10	0.7
BSADA42OMKIT	225	16	42	2	11	0.8
BSADA48OMKIT	235	16	48	2	13	0.9
BSADA54OMKIT	247	16	54	2	14	1.0
BSADA60OMKIT	261	16	60	2	15	1.1

BSADA-KIT • Ensemble de conversion pour montage à une cloison

- Permet de convertir le rangement surélevé BSADA-UM en un rangement surélevé à monter à une cloison BSADA-PM. L'ensemble comprend les ferrures de montage.

PRODUIT CODE	PRIX	TAILLE/POUCES			POIDS LB	VOLUME PI³
		H	L	P		
BSADAPMKIT	40	16	0.5	2	2	0.009

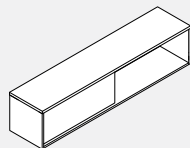
BSP1DO • Rangement surélevé de séparation pour Boulevard 1 – ouvert des deux côtés

- Le rangement à monter sur le dessus d'une cloison permet un accès des deux côtés du module.
- Hauteur intérieure du compartiment de rangement : 14 po.
- Le rangement est offert dans tous les finis stratifiés GC de série.
- Le rangement se monte sur le dessus d'une cloison.
- Ferrures de raccord comprises.

PRODUIT CODE	PRIX		TAILLE/POUCES			POIDS LB	VOLUME PI³
	LP	HP	H	L	P		
BSP1DO36	655	737	16	36	16	81	7
BSP1DO42	675	766	16	42	16	96	8
BSP1DO48	700	808	16	48	16	100	9

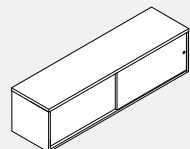
BSP1LDS • Rangement surélevé de séparation pour Boulevard 1 – ouvert des deux côtés avec porte coulissante en stratifié

- Le rangement à monter sur le dessus d'une cloison permet un accès des deux côtés du module.
- Hauteur intérieure du compartiment de rangement : 14 po.
- Le rangement est offert dans tous les finis stratifiés GC de série.
- Le rangement se monte sur le dessus d'une cloison.
- Ferrures de raccord comprises.
- Les portes coulissantes en stratifié ne se verrouillent pas.

PRODUIT CODE	PRIX		TAILLE/POUCES			POIDS LB	VOLUME PI³
	LP	HP	H	L	P		
BSP1LDS36	2057	2136	16	36	16	87	7
BSP1LDS42	2103	2199	16	42	16	103	8
BSP1LDS48	2131	2240	16	48	16	108	9

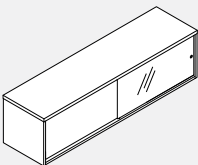
BSP1GDS • Rangement surélevé de séparation pour Boulevard 1 – ouvert des deux côtés avec porte coulissante vitrée

- Le rangement à monter sur le dessus d'une cloison permet un accès des deux côtés du module.
- Le rangement se monte sur le dessus d'une cloison.
- Ferrures de raccord comprises.
- Les portes coulissantes vitrées ne se verrouillent pas.
- Le rangement est offert dans tous les finis stratifiés GC de série.
- Hauteur intérieure du compartiment de rangement : 14 po.

PRODUIT CODE	PRIX		TAILLE/POUCES			POIDS LB	VOLUME PI³
	LP	HP	H	L	P		
BSP1GDS36	2129	2210	16	36	16	92	7
BSP1GDS42	2165	2261	16	42	16	108	8
BSP1GDS48	2196	2304	16	48	16	113	9

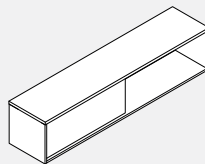
BSP3DO • Rangement surélevé de séparation pour Boulevard 3 – ouvert des deux côtés

- Le rangement à monter sur le dessus d'une cloison permet un accès des deux côtés du module.
- Hauteur intérieure du compartiment de rangement : 14 po.
- Le rangement est offert dans tous les finis stratifiés GC de série.
- Le rangement se monte sur le dessus d'une cloison.
- Ferrures de raccord comprises.

PRODUIT CODE	PRIX		TAILLE/POUCES			POIDS LB	VOLUME PI³
	LP	HP	H	L	P		
BSP3DO36	633	716	16	36	16	81	9
BSP3DO42	660	756	16	42	16	96	10.5
BSP3DO48	689	796	16	48	16	100	12

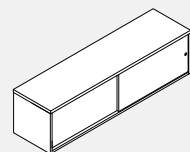
BSP3LDS • Rangement surélevé de séparation pour Boulevard 3 – ouvert des deux côtés avec porte coulissante en stratifié

- Le rangement à monter sur le dessus d'une cloison permet un accès des deux côtés du module.
- Le rangement est offert dans tous les finis stratifiés GC de série.
- Le rangement se monte sur le dessus d'une cloison.
- Ferrures de raccord comprises.
- Les portes coulissantes en stratifié ne se verrouillent pas.
- Hauteur intérieure du compartiment de rangement : 14 po.

PRODUIT CODE	PRIX		TAILLE/POUCES			POIDS LB	VOLUME PI³
	LP	HP	H	L	P		
BSP3LDS36	2036	2117	16	36	16	106	7
BSP3LDS42	2086	2178	16	42	16	126	8
BSP3LDS48	2110	2221	16	48	16	134	9

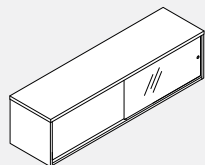
BSP3GDS • Module de rangement supérieur avec diviseurs pour Boulevard System 3 - Deux côtés ouverts avec porte de verre coulissante

- Le rangement à monter sur le dessus d'une cloison permet un accès des deux côtés du module.
- Hauteur intérieure du compartiment de rangement : 14 po.
- Le rangement est offert dans tous les finis stratifiés GC de série.
- Le rangement se monte sur le dessus d'une cloison.
- Les portes coulissantes vitrées ne se verrouillent pas.

PRODUIT CODE	PRIX		TAILLE/POUCES			POIDS LB	VOLUME PI ³
	LP	HP	H	L	P		
BSP3GDS36	2108	2190	16	36	16	87	6
BSP3GDS42	2143	2240	16	42	16	103	7
BSP3GDS48	2174	2284	16	48	16	107	9

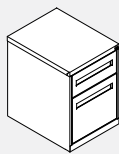
BS93FPxxBFC • Caisson autoportant gamme 9300, 1 tiroir simple, 1 tiroir classeur

- Caisson à un tiroir simple et un tiroir classeur.
- Module autoportant, contrepoids compris.
- Tous les tiroirs se verrouillent.
- Le tiroir simple comprend un porte-crayons.

PRODUIT CODE	PRIX	TAILLE/POUCES			POIDS LB	VOLUME PI ³
		H	L	P		
BS93FP19BFC	559	21.31	15	19	50	5.1
BS93FP23BFC	566	21.31	15	23	55	6.0
BS93FP29BFC	678	21.31	15	29	64	7.5

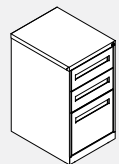
BS93FPxxBBFC • Caisson autoportant gamme 9300, 2 tiroirs simples, 1 tiroir classeur

- Caisson à deux tiroirs simples et un tiroir classeur.
- Module autoportant, contrepoids compris.
- Tous les tiroirs se verrouillent.
- Le tiroir simple supérieur comprend un porte-crayons.

PRODUIT CODE	PRIX	TAILLE/POUCES			POIDS LB	VOLUME PI ³
		H	L	P		
BS93FP19BBFC	617	27.87	15	19	55	6.5
BS93FP23BBFC	628	27.87	15	23	68	7.7
BS93FP29BBFC	741	27.87	15	29	78	9.6

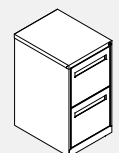
BS93FPxxFFC • Caisson autoportant gamme 9300, 2 tiroirs classeurs

- Caisson à deux tiroirs classeurs.
- Module autoportant, contrepoids compris.
- Tous les tiroirs se verrouillent.

PRODUIT CODE	PRIX	TAILLE/POUCES			POIDS LB	VOLUME PI ³
		H	L	P		
BS93FP19FFC	589	27.87	15	19	53	6.5
BS93FP23FFC	597	27.87	15	23	60	7.7
BS93FP29FFC	699	27.87	15	29	70	9.6

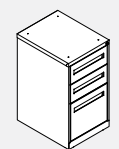
BS93WPxxBBFC • Caisson servant d'appui gamme 9300, 2 tiroirs simples, 1 tiroir classeur

- Caisson à deux tiroirs simples et un tiroir classeur.
- Module servant d'appui à une surface de travail, comprend des trous de fixation dans la face supérieure.
- Tous les tiroirs se verrouillent.
- Le tiroir simple supérieur comprend un porte-crayons.
- Spécifiez le support et le kit de remplissage séparément, BSPWSB93.

PRODUIT CODE	PRIX	TAILLE/POUCES			POIDS LB	VOLUME PI ³
		H	L	P		
BS93WP19BBFC	613	27.87	15	19	55	6.5
BS93WP23BBFC	621	27.87	15	23	68	7.7
BS93WP29BBFC	711	27.87	15	29	78	9.6

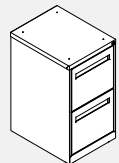
BS93WPxxFFC • Caisson servant d'appui gamme 9300, 2 tiroirs classeurs

- Caisson à deux tiroirs classeurs.
- Module servant d'appui à une surface de travail, comprend des trous de fixation dans la face supérieure.
- Tous les tiroirs se verrouillent.
- Spécifiez le support et le kit de remplissage séparément, BSPWSB93.

PRODUIT CODE	PRIX	TAILLE/POUCES			POIDS LB	VOLUME PI ³
		H	L	P		
BS93WP19FFC	582	27.87	15	19	53	6.5
BS93WP23FFC	587	27.87	15	23	60	7.7
BS93WP29FFC	700	27.87	15	29	70	9.6

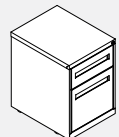
BS93MPxxBFC • Caisson mobile gamme 9300, 1 tiroir simple, 1 tiroir classeur

- Caisson mobile à un tiroir simple et un tiroir classeur.
- Roulettes préinstallées, roulettes non bloquantes.
- Contrepoids compris.
- Tous les tiroirs se verrouillent.
- Le tiroir simple comprend un porte-crayons.
- REMARQUE : Ne peut s'utiliser comme siège d'appoint.

PRODUIT CODE	PRIX	TAILLE/POUCES			POIDS LB	VOLUME PI ³
		H	L	P		
BS93MP19BFC	659	21.87	15	19	66	5.2
BS93MP23BFC	681	21.87	15	23	72	6.2
BS93MP29BFC	730	21.87	15	29	92	7.6

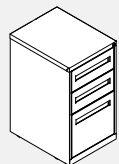
BS93MPxxBBFC • Caisson mobile gamme 9300, 2 tiroirs simples, 1 tiroir classeur

- Caisson mobile à deux tiroirs simples et un tiroir classeur.
- Roulettes préinstallées, roulettes non bloquantes.
- Contrepoids compris.
- Tous les tiroirs se verrouillent.
- Le tiroir simple supérieur comprend un porte-crayons.
- REMARQUE : Ne peut s'utiliser comme siège d'appoint.

PRODUIT CODE	PRIX	TAILLE/POUCES			POIDS LB	VOLUME PI ³
		H	L	P		
BS93MP19BBFC	695	27.93	15	19	76	6.5
BS93MP23BBFC	702	27.93	15	23	85	7.7
BS93MP29BBFC	757	27.93	15	29	94	9.6

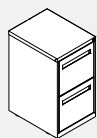
BS93MPxxFFC • Caisson mobile gamme 9300, 2 tiroirs classeurs

- Caisson mobile à deux tiroirs classeurs.
- Roulettes préinstallées, roulettes non bloquantes.
- Contrepoids compris.
- Tous les tiroirs se verrouillent.
- REMARQUE : Ne peut s'utiliser comme siège d'appoint.

PRODUIT CODE	PRIX	TAILLE/POUCES			POIDS LB	VOLUME PI ³
		H	L	P		
BS93MP19FFC	654	27.93	15	19	73	6.5
BS93MP23FFC	681	27.93	15	23	81	7.7
BS93MP29FFC	748	27.93	15	29	90	9.6

BSPF0BFxxC • Caisson Prime, 1 tiroir simple, 1 tiroir classeur

- Caisson à un tiroir simple et un tiroir classeur.
- Tous les tiroirs se verrouillent.
- Le tiroir simple comprend un porte-crayons.
- Pour un caisson autoportant, ajouter un contrepoids (option W2). Ajouter 49 \$.
- Pour un caisson mobile, ajouter des roulettes et un contrepoids (option W1). Ajouter 73 \$. Cette option ajoute 0,5 po à la hauteur du module.
- REMARQUE : Ne peut s'utiliser comme siège d'appoint.

PRODUIT CODE	PRIX	TAILLE/POUCES			POIDS LB	VOLUME PI ³
		H	L	P		
BSPF0BF18C	722	20.8	15	18	52.4	4.2
BSPF0BF22C	756	20.8	15	22	58.8	5.0
BSPF0BF28C	791	20.8	15	28	68.7	6.3

BSPFSBGxxC • Caisson Prime, 2 tiroirs simples, 1 tiroir classeur

- Caisson à deux tiroirs simples et un tiroir classeur.
- Tous les tiroirs se verrouillent.
- Le tiroir simple supérieur comprend un porte-crayons.
- Pour un caisson autoportant, ajouter un contrepoids (option W2). Ajouter 49 \$.
- Pour un caisson mobile, ajouter des roulettes et un contrepoids (option W1). Ajouter 73 \$. Cette option ajoute 0,5 po à la hauteur du module.
- Le tiroir simple supérieur mesure 4,8 po H; le tiroir simple central mesure 6,4 po H; le tiroir classeur inférieur mesure 13,6 po H (12,5 po H à l'intérieur).
- Spécifiez le support et le kit de remplissage séparément, BSPWSBPM18 pour 18" de profondeur et BSPWSBPM22 pour 22 et 28" de profondeur.

PRODUIT CODE	PRIX	TAILLE/POUCES			POIDS LB	VOLUME PI ³
		H	L	P		
BSPFSBG18C	834	28	15	18	67.5	5.5
BSPFSBG22C	874	28	15	22	75.0	6.6
BSPFSBG28C	913	28	15	28	86.8	8.3

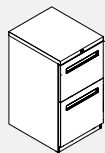
BSPF0FGxxC • Caisson Prime, 2 tiroirs classeurs

- Caisson à deux tiroirs classeurs.
- Tous les tiroirs se verrouillent.
- Pour un caisson autoportant, ajouter un contrepoids (option W2). Ajouter 49 \$.
- Pour un caisson mobile, ajouter des roulettes et un contrepoids (option W1). Ajouter 73 \$. Cette option ajoute 0,5 po à la hauteur du module.
- Le tiroir classeur supérieur mesure 11,2 po H (10,6 po H à l'intérieur); le tiroir classeur inférieur mesure 13,6 po H (12,5 po H à l'intérieur).
- Spécifiez le support et le kit de remplissage séparément, BSPWSBPM18 pour 18" de profondeur et BSPWSBPM22 pour 22 et 28" de profondeur.

PRODUIT CODE	PRIX	TAILLE/POUCES			POIDS LB	VOLUME PI ³
		H	L	P		
BSPF0FG18C	761	28	15	18	67.5	5.5
BSPF0FG22C	791	28	15	22	75.0	6.6
BSPF0FG28C	825	28	15	28	86.8	8.3

BSPW0BFxxC • Caisson mobile Prime, 1 tiroir simple, 1 tiroir classeur

- Caisson mobile à un tiroir simple et un tiroir classeur.
- Tous les tiroirs se verrouillent.
- Roulettes de 60 mm.
- Les roulettes avant se verrouillent.

PRODUIT CODE	PRIX	TAILLE/POUCES			POIDS LB	VOLUME PI ³
		H	L	P		
BSPW0BF18C	888	23.3	15	18	73.5	4.6
BSPW0BF22C	917	23.3	15	22	79.1	5.6
BSPW0BF28C	947	23.3	15	28	87.7	7.0

BSPWSB93 • Support de surface de travail Boulevard pour piédestaux de la série 9300

- Le kit comprend un matériau de remplissage et un support.

PRODUIT CODE	PRIX	TAILLE/POUCES			POIDS LB	VOLUME PI ³
		H	L	P		
BSPWSB93	45	27.6	0.85	1	1.78	0.014

BSPWSBPM18 • Support de surface de travail Boulevard pour piédestaux de 18 po de profondeur de la série Prime

- Le kit comprend un support.

PRODUIT CODE	PRIX	TAILLE/POUCES			POIDS LB	VOLUME PI ³
		H	L	P		
BSPWSBPM18	19	10.7	0.85	1	0.45	0.005

BSPWSBPM22 • Support de surface de travail Boulevard pour piédestaux de 22 et 28 po de profondeur de la série Prime

- Le kit comprend un matériau de remplissage et un support.

PRODUIT CODE	PRIX	TAILLE/POUCES			POIDS LB	VOLUME PI ³
		H	L	P		
BSPWSBPM22	51	28	1.85	1	2.45	0.299

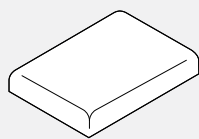
BSTC • Coussin pour caisson ou classeur latéral

PRODUCT CODE	YRDS	TAILLE/POUCES			POIDS LB	VOLUME PI³
		H	L	P		
BSTCP1518	0.75	2	15	18	5.00	0.41
BSTCP1522	0.75	2	15	22	5.25	0.45
BSTCP1528	1.00	2	15	28	5.5	0.55
BSTCL1830	1.00	2	18	30	6.0	0.55
BSTCL1836	1.25	2	18	36	6.5	0.65

PRODUIT CODE	PRIX																			
	GR1	GR2	GR3	GR4	GR5	GR6	GR7	GR8	GR9	GR10	GR11	GR12	GR13	GR14	GR15	GR16	GR17	GR18	GR19	GR20
BSTCP1518	202	233	252	280	323	364	401	435	477	518	574	652	724	802	972	1142	1312	1482	1652	1839
BSTCP1522	212	240	264	291	333	372	411	448	486	528	582	659	736	813	984	1153	1324	1495	1661	1848
BSTCP1528	267	305	336	371	426	480	534	579	631	688	759	864	964	1065	1294	1517	1747	1973	2198	2448
BSTCL1830	289	328	355	394	450	503	552	603	655	712	783	886	987	1089	1317	1541	1772	1996	2221	2471
BSTCL1836	343	391	430	475	543	608	673	733	801	869	960	1089	1214	1343	1628	1908	2194	2474	2757	3070

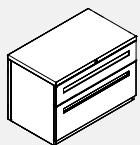
BSLPS0BF18xxC • Classeur latéral Prime, 1 tiroir simple, 1 tiroir classeur

- Classeur latéral hauteur un tiroir et demi.
- Tiroirs à devant fixe; le devant du tiroir supérieur mesure 4,8 po H, celui du tiroir inférieur mesure 13,6 po H (la hauteur intérieure est de 12,5 po).
- Le module se verrouille.
- Tringles de suspension latérale comprises.
- Pour ajouter un contrepoids (option W2), ajouter 400 \$.

PRODUIT CODE	PRIX	TAILLE/POUCES			POIDS LB	VOLUME PI³
		H	L	P		
BSLPS0BF1830C	1191	20.98	30	18.06	119.96	8.0
BSLPS0BF1836C	1283	20.98	36	18.06	129.86	9.5
BSLPS0BF1842C	1371	20.98	42	18.06	165.45	11.1

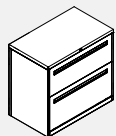
BSLF20G18xxC • Classeur latéral Prime, 2 tiroirs classeurs

- Classeur latéral hauteur deux tiroirs.
- Tiroirs à devant fixe; le devant du tiroir supérieur mesure 11,2 po H (la hauteur intérieure est de 10,6 po), celui du tiroir inférieur mesure 13,6 po H (la hauteur intérieure est de 12,5 po).
- Le module se verrouille.
- Tringles de suspension latérale comprises.
- Pour ajouter un contrepoids (option W2), ajouter 195 \$.

PRODUIT CODE	PRIX	TAILLE/POUCES			POIDS LB	VOLUME PI³
		H	L	P		
BSLF20G1830C	1279	28	30	18	98.7	10.5
BSLF20G1836C	1366	28	36	18	114.4	12.5
BSLF20G1842C	1454	28	42	18	129.4	14.5

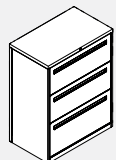
BSLF30G18xxC • Classeur latéral Prime, 3 tiroirs classeurs

- Classeur latéral hauteur trois tiroirs.
- Tiroirs à devant fixe; le devant des tiroirs supérieur et central mesure 11,2 po H (la hauteur intérieure est de 10,6 po), celui du tiroir inférieur mesure 13,6 po H (la hauteur intérieure est de 12,5 po).
- Le module se verrouille.
- Tringles de suspension latérale comprises.
- Ne s'aligne pas avec les cloisons de 42 po H.
- Pour ajouter un contrepoids (option W2), ajouter 195 \$.

PRODUIT CODE	PRIX	TAILLE/POUCES			POIDS LB	VOLUME PI³
		H	L	P		
BSLF30G1830C	1747	39.2	30	18	127.9	14.5
BSLF30G1836C	1869	39.2	36	18	147.6	17.2
BSLF30G1842C	1994	39.2	42	18	167.5	20.0

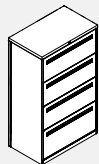
BSLF40G18xxC • Classeur latéral Prime, 4 tiroirs classeurs, FFFF

- Classeur latéral hauteur quatre tiroirs..
- Tiroirs à devant fixe; le devant du tiroir supérieur mesure 10,4 po (la hauteur intérieure est de 9,8 po), le devant des deux tiroirs suivants mesure 11,2 po H (la hauteur intérieure est de 10,6 po), celui du tiroir inférieur mesure 13,6 po H (la hauteur intérieure est de 12,5 po).
- Le module se verrouille.
- Tringles de suspension latérale comprises.
- Pour ajouter un contrepoids (option W2), ajouter 195 \$.

PRODUIT CODE	PRIX	TAILLE/POUCES			POIDS LB	VOLUME PI³
		H	L	P		
BSLF40G1830C	2103	49.6	30	18	159.1	18.2
BSLF40G1836C	2255	49.6	36	18	183.4	21.6
BSLF40G1842C	2406	49.6	42	18	208.5	25.1

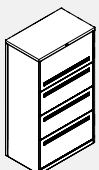
BSLF40H18xxC • Classeur latéral Prime, 4 tiroirs classeurs, RFFF

- Classeur latéral hauteur quatre tiroirs; tiroir supérieur à porte escamotable, trois tiroirs inférieurs à devant fixe.
- Le devant du tiroir supérieur à porte escamotable + tablette coulissante mesure 14,4 po H et peut recevoir des reliures; le devant fixe des deux tiroirs suivants mesure 11,2 po H (la hauteur intérieure est de 10,6 po), celui du tiroir inférieur mesure 13,6 po H (la hauteur intérieure est de 12,5 po).
- Le module se verrouille.
- Tringles de suspension latérale comprises.
- Pour ajouter un contrepoids (option W2), ajouter 195 \$.

PRODUIT CODE	PRIX	TAILLE/POUCES			POIDS LB	VOLUME PI³
		H	L	P		
BSLF40H1830C	2323	53.6	30	18	171.9	19.6
BSLF40H1836C	2474	53.6	36	18	198.2	23.3
BSLF40H1842C	2630	53.6	42	18	225.3	27.0

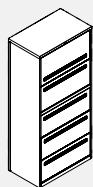
BSLF50P18xxC • Classeur latéral Prime, 5 tiroirs classeurs, RFFF

- Classeur latéral hauteur cinq tiroirs; tiroir supérieur à porte escamotable, quatre tiroirs inférieurs à devant fixe.
- Le devant du tiroir supérieur à porte escamotable + tablette coulissante mesure 14,4 po H et peut recevoir des reliures; le devant fixe des trois tiroirs suivants mesure 11,2 po H (la hauteur intérieure est de 10,6 po), celui du tiroir inférieur mesure 13,6 po H (la hauteur intérieure est de 12,5 po).
- Le module se verrouille.
- Tringles de suspension latérale comprises.
- Pour ajouter un contrepoids (option W2), ajouter 195 \$.

PRODUIT CODE	PRIX	TAILLE/POUCES			POIDS LB	VOLUME PI ³
		H	L	P		
BSLF50P1830C	2860	65.6	30	18	208.9	23.9
BSLF50P1836C	3035	65.6	36	18	239.9	28.4
BSLF50P1842C	3221	65.6	42	18	272.7	32.9

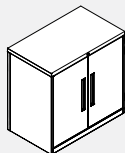
BSSC21G18xxC • Armoire de rangement Prime, hauteur 2 tiroirs

- Armoire de rangement hauteur deux tiroirs.
- Une tablette réglable + une tablette fixe au bas du module.
- Le module se verrouille.

PRODUIT CODE	PRIX	TAILLE/POUCES			POIDS LB	VOLUME PI ³
		H	L	P		
BSSC21G1830C	1005	28	30	18	75.08	10.5
BSSC21G1836C	1074	28	36	18	86.48	12.5
BSSC21G1842C	1142	28	42	18	95.78	14.5

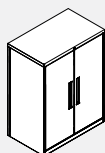
BSSC31G18xxC • Armoire de rangement Prime, hauteur 3 tiroirs

- Armoire de rangement hauteur trois tiroirs.
- Deux tablettes réglables + une tablette fixe au bas du module.
- Ne s'aligne pas avec les cloisons de 42 po H.
- Le module se verrouille.

PRODUIT CODE	PRIX	TAILLE/POUCES			POIDS LB	VOLUME PI ³
		H	L	P		
BSSC31G1830C	1401	39.2	30	18	96.69	14.5
BSSC31G1836C	1493	39.2	36	18	111.59	17.2
BSSC31G1842C	1571	39.2	42	18	124.49	20.0

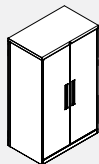
BSSC41G18xxC • Armoire de rangement Prime, hauteur 4 tiroirs

- Armoire de rangement hauteur quatre tiroirs; s'aligne avec les cloisons de 50 po H.
- Trois tablettes réglables + une tablette fixe au bas du module.
- Le module se verrouille.

PRODUIT CODE	PRIX	TAILLE/POUCES			POIDS LB	VOLUME PI ³
		H	L	P		
BSSC41G1830C	1645	49.6	30	18	111.22	18.2
BSSC41G1836C	1752	49.6	36	18	129.32	21.6
BSSC41G1842C	1840	49.6	42	18	145.42	25.1

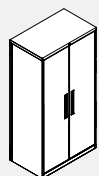
BSSC41H18xxC • Armoire de rangement Prime, hauteur 4 tiroirs

- Armoire de rangement hauteur quatre tiroirs.
- Trois tablettes réglables + une tablette fixe au bas du module.
- Le module se verrouille.

PRODUIT CODE	PRIX	TAILLE/POUCES			POIDS LB	VOLUME PI ³
		H	L	P		
BSSC41H1830C	1713	53.6	30	18	120.17	19.6
BSSC41H1836C	1825	53.6	36	18	138.27	23.3
BSSC41H1842C	1913	53.6	42	18	154.37	27.0

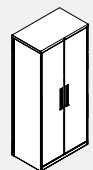
BSSC51C18xxC • Armoire de rangement Prime, hauteur 5 tiroirs

- Armoire de rangement hauteur cinq tiroirs.
- Quatre tablettes réglables + une tablette fixe au bas du module.
- Le module se verrouille.

PRODUIT CODE	PRIX	TAILLE/POUCES			POIDS LB	VOLUME PI ³
		H	L	P		
BSSC51C1830C	1947	65.6	30	18	138.5	23.9
BSSC51C1836C	2069	65.6	36	18	160.4	28.4
BSSC51C1842C	2162	65.6	42	18	180.4	32.9

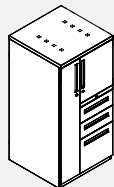
BSSLFxx24BCCL • Rangement personnel Prime, penderie à gauche, porte mi-hauteur, 2 tiroirs simples, 1 tiroir classeur

- Rangement personnel avec une penderie à gauche, un rangement à porte mi-hauteur, deux tiroirs simples et un tiroir classeur.
- La penderie comprend une tringle pour vêtements surmontée d'une tablette.
- Le dessus de la penderie est perforé pour assurer une meilleure aération.
- Le compartiment à porte à charnières mi-hauteur des modules de 50 po H et 54 po H comprend une tablette réglable; celui des modules de 66 po H comprend deux tablettes réglables.
- Les rangements présentent trois serrures – une pour les tiroirs, une pour le rangement et une pour la penderie.
- Pour ajouter un contrepoids (option W2), ajouter 102 \$.

PRODUIT CODE	PRIX	TAILLE/POUCES			POIDS LB	VOLUME PI ³
		H	L	P		
BSSLF4G24BCCL	3348	49.6	24	24	176.71	19.2
BSSLF4H24BCCL	3348	53.6	24	24	181.63	19.8
BSSLF5024BCCL	3514	65.6	24	24	204.52	25.2

Module 4G illustré

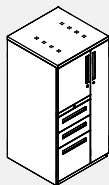
BSSLFxx24BCCR • Rangement personnel Prime, penderie à droite, porte mi-hauteur, 2 tiroirs simples, 1 tiroir classeur

Module 4G illustré

- Rangement personnel avec une penderie à droite, un rangement à porte mi-hauteur, deux tiroirs simples et un tiroir classeur.
- La penderie comprend une tringle pour vêtements surmontée d'une tablette.
- Le dessus de la penderie est perforé pour assurer une meilleure aération.
- Le compartiment à porte à charnières mi-hauteur des modules de 50 po H et 54 po H comprend une tablette réglable; celui des modules de 66 po H comprend deux tablettes réglables.
- Les rangements présentent trois serrures – une pour les tiroirs, une pour le rangement et une pour la penderie.
- Pour ajouter un contrepoids (option W2), ajouter 102 \$.

PRODUIT CODE	PRIX	TAILLE/POUCES			POIDS LB	VOLUME P ³
		H	L	P		
BSSLF4G24BCCR	3348	49.6	24	24	176.71	19.2
BSSLF4H24BCCR	3348	53.6	24	24	181.63	19.8
BSSLF5024BCCR	3514	65.6	24	24	204.52	25.2

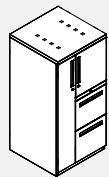
BSSLFxx24FCCL • Rangement personnel Prime, penderie à gauche, porte mi-hauteur, 2 tiroirs classeurs

Module 4G illustré

- Rangement personnel avec une penderie à gauche, un rangement à porte mi-hauteur et deux tiroirs classeurs.
- La penderie comprend une tringle pour vêtements surmontée d'une tablette.
- Le dessus de la penderie est perforé pour assurer une meilleure aération.
- Le compartiment à porte à charnières mi-hauteur des modules de 50 po H et 54 po H comprend une tablette réglable; celui des modules de 66 po H comprend deux tablettes réglables.
- Les rangements présentent trois serrures – une pour les tiroirs, une pour le rangement et une pour la penderie.
- Pour ajouter un contrepoids (option W2), ajouter 102 \$.

PRODUIT CODE	PRIX	TAILLE/POUCES			POIDS LB	VOLUME P ³
		H	L	P		
BSSLF4G24FCCL	3260	49.6	24	24	181.05	19.2
BSSLF4H24FCCL	3260	53.6	24	24	186.43	19.8
BSSLF5024FCCL	3431	65.6	24	24	231.53	25.2

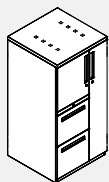
BSSLFxx24FCCR • Rangement personnel Prime, penderie à droite, porte mi-hauteur, 2 tiroirs classeurs

Module 4G illustré

- Rangement personnel avec une penderie à droite, un rangement à porte mi-hauteur et deux tiroirs classeurs.
- La penderie comprend une tringle pour vêtements surmontée d'une tablette.
- Le dessus de la penderie est perforé pour assurer une meilleure aération.
- Le compartiment à porte à charnières mi-hauteur des modules de 50 po H et 54 po H comprend une tablette réglable; celui des modules de 66 po H comprend deux tablettes réglables.
- Les rangements présentent trois serrures – une pour les tiroirs, une pour le rangement et une pour la penderie.
- Pour ajouter un contrepoids (option W2), ajouter 102 \$.

PRODUIT CODE	PRIX	TAILLE/POUCES			POIDS LB	VOLUME P ³
		H	L	P		
BSSLF4G24FCCR	3260	49.6	24	24	181.05	19.2
BSSLF4H24FCCR	3260	53.6	24	24	186.43	19.8
BSSLF5024FCCR	3431	65.6	24	24	231.53	25.2

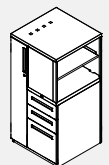
BSSLSxx2424BOCL • Rangement personnel Prime, penderie à gauche, rangement latéral ouvert, 2 tiroirs simples, 1 tiroir classeur

Module 4G illustré

- Rangement personnel avec une penderie à gauche, un rangement latéral ouvert, deux tiroirs simples et un tiroir classeur.
- La penderie comprend une tringle pour vêtements surmontée d'une tablette.
- Le dessus de la penderie est perforé pour assurer une meilleure aération.
- Le rangement latéral ouvert des modules de 50 po H et 54 po H comprend une tablette réglable; celui des modules de 66 po H comprend deux tablettes réglables.
- Les rangements présentent deux serrures – une pour les tiroirs et une pour la penderie.

PRODUIT CODE	PRIX	TAILLE/POUCES			POIDS LB	VOLUME P ³
		H	L	P		
BSSLS4G2424BOCL	3475	49.6	24	24	186.18	19.2
BSSLS4H2424BOCL	3475	53.6	24	24	186.91	19.8
BSSLS502424BOCL	3684	65.6	24	24	236.34	25.2

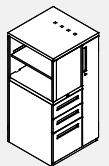
BSSLSxx2424BOCR • Rangement personnel Prime, penderie à droite, rangement latéral ouvert, 2 tiroirs simples, 1 tiroir classeur

Module 4G illustré

- Rangement personnel avec une penderie à droite, un rangement latéral ouvert, deux tiroirs simples et un tiroir classeur.
- La penderie comprend une tringle pour vêtements surmontée d'une tablette.
- Le dessus de la penderie est perforé pour assurer une meilleure aération.
- Le rangement latéral ouvert des modules de 50 po H et 54 po H comprend une tablette réglable; celui des modules de 66 po H comprend deux tablettes réglables.
- Les rangements présentent deux serrures – une pour les tiroirs et une pour la penderie.

PRODUIT CODE	PRIX	TAILLE/POUCES			POIDS LB	VOLUME P ³
		H	L	P		
BSSLS4G2424BOCR	3475	49.6	24	24	186.18	19.2
BSSLS4H2424BOCR	3475	53.6	24	24	186.91	19.8
BSSLS502424BOCR	3684	65.6	24	24	236.34	25.2

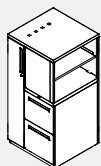
BSSLSxx2424FOCL • Rangement personnel Prime, penderie à gauche, rangement latéral ouvert, 2 tiroirs classeurs

Module 4G illustré

- Rangement personnel avec une penderie à gauche, un rangement latéral ouvert et deux tiroirs classeurs.
- La penderie comprend une tringle pour vêtements surmontée d'une tablette.
- Le dessus de la penderie est perforé pour assurer une meilleure aération.
- Le rangement latéral ouvert des modules de 50 po H et 54 po H comprend une tablette réglable; celui des modules de 66 po H comprend deux tablettes réglables.
- Les rangements présentent deux serrures – une pour les tiroirs et une pour la penderie.

PRODUIT CODE	PRIX	TAILLE/POUCES			POIDS LB	VOLUME PP
		H	L	P		
BSSLS4G2424FOCL	3392	49.6	24	24	179.54	19.2
BSSLS4H2424FOCL	3392	53.6	24	24	180.26	19.8
BSSLS502424FOCL	3601	65.6	24	24	232.55	25.2

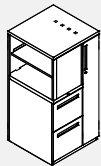
BSSLSxx2424FOCR • Rangement personnel Prime, penderie à droite, rangement latéral ouvert, 2 tiroirs classeurs

"4G" Tower Shown

- Rangement personnel avec une penderie à droite, un rangement latéral ouvert et deux tiroirs classeurs.
- La penderie comprend une tringle pour vêtements surmontée d'une tablette.
- Le dessus de la penderie est perforé pour assurer une meilleure aération.
- Le rangement latéral ouvert des modules de 50 po H et 54 po H comprend une tablette réglable; celui des modules de 66 po H comprend deux tablettes réglables.
- Les rangements présentent deux serrures – une pour les tiroirs et une pour la penderie.

PRODUIT CODE	PRIX	TAILLE/POUCES			POIDS LB	VOLUME PP
		H	L	P		
BSSLS4G2424FOCR	3392	49.6	24	24	179.54	19.2
BSSLS4H2424FOCR	3392	53.6	24	24	180.26	19.8
BSSLS502424FOCR	3601	65.6	24	24	232.55	25.2

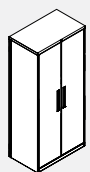
BSWC51C18xxC • Penderie Prime

- Armoire-penderie.
- Le module de 30 po L comprend une tringle pour vêtements et une tablette pleine largeur.
- Les modules de 36 po L et de 42 po L sont divisés et comprennent des tablettes du côté gauche et la penderie du côté droit.
- Le module se verrouille.

PRODUIT CODE	PRIX	TAILLE/POUCES			POIDS LB	VOLUME PP
		H	L	P		
BSWC51C1830C	1874	65.6	30	18	125.26	23.8
BSWC51C1836C	2294	65.6	36	18	164.97	28.4
BSWC51C1842C	2499	65.6	42	18	180.59	32.9

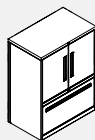
BSCC31G18xxC • Armoire mixte Prime, hauteur trois tiroirs

- Armoire de rangement mixte avec un rangement supérieur à portes à charnières doté d'une tablette réglable et un tiroir classeur à devant fixe au bas du module.
- Ne s'aligne pas avec les cloisons de 42 po H.
- Le module se verrouille.

PRODUIT CODE	PRIX	TAILLE/POUCES			POIDS LB	VOLUME PP
		H	L	P		
BSCC31G1830C	1664	39.2	30	18	117.3	14.5
BSCC31G1836C	1767	39.2	36	18	135.5	17.2
BSCC31G1842C	1869	39.2	42	18	152.5	20.0

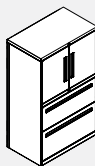
BSCC41G18xxC • Armoire mixte Prime, hauteur quatre tiroirs

- Armoire de rangement mixte avec un rangement supérieur à portes à charnières doté d'une tablette réglable et deux tiroirs classeurs à devant fixe au bas du module.
- S'aligne avec des cloisons de 50 po H.
- Le module se verrouille.
- Pour ajouter un contrepoids (option W2), ajouter 195 \$.

PRODUIT CODE	PRIX	TAILLE/POUCES			POIDS LB	VOLUME PP
		H	L	P		
BSCC41G1830C	2064	49.6	30	18	149.96	18.2
BSCC41G1836C	2201	49.6	36	18	172.96	21.6
BSCC41G1842C	2333	49.6	42	18	195.36	25.1

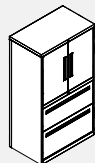
BSCC41H18xxC • Armoire mixte Prime, hauteur quatre tiroirs

- Armoire de rangement mixte avec un rangement supérieur à portes à charnières doté d'une tablette réglable et deux tiroirs classeurs à devant fixe au bas du module.
- S'aligne avec des cloisons de 54 po H.
- Le module se verrouille.
- Pour ajouter un contrepoids (option W2), ajouter 195 \$.

PRODUIT CODE	PRIX	TAILLE/POUCES			POIDS LB	VOLUME PP
		H	L	P		
BSCC41H1830C	2133	53.6	30	18	154.54	19.6
BSCC41H1836C	2264	53.6	36	18	178.54	23.3
BSCC41H1842C	2396	53.6	42	18	202.04	27.0

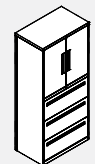
BSCC31C18xxC • Armoire mixte Prime, hauteur cinq tiroirs

- Armoire de rangement mixte avec un rangement supérieur à portes à charnières doté d'une tablette réglable et trois tiroirs classeurs à devant fixe au bas du module.
- Le module se verrouille.
- Pour ajouter un contrepoids (option W2), ajouter 195 \$.

PRODUIT CODE	PRIX	TAILLE/POUCES			POIDS LB	VOLUME PP
		H	L	P		
BSCC51C1830C	2518	65.6	30	18	188.5	23.9
BSCC51C1836C	2679	65.6	36	18	216.9	28.4
BSCC51C1842C	2840	65.6	42	18	245.5	32.9

BSLFA0718 • Tringles de suspension avant-arrière Prime

- Ensemble de deux, fini gris.

PRODUIT CODE	PRIX	TAILLE/POUCES			POIDS LB	VOLUME PI ³
		H	L	P		
BSLFA0718	45	1	17.3	1	1	0.04

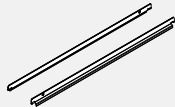
BSLFS • Tringles de suspension Prime

- Ensemble de deux, fini gris.

PRODUIT CODE	PRIX	TAILLE/POUCES			POIDS LB	VOLUME PI ³
		H	L	P		
BSLFA01	48	1.3	27.5	0.5	2	0.03
BSLFA02	48	1.3	33.5	0.5	2.4	0.04
BSLFA03	48	1.3	39.5	0.5	2.8	0.05

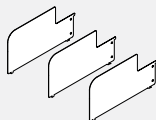
BSLFA1018 • Plaques intercalaires Prime

- Ensemble de deux, fini gris.

PRODUIT CODE	PRIX	TAILLE/POUCES			POIDS LB	VOLUME PI ³
		H	L	P		
BSLFA1018	49	7.25	13.5	0.2	4	0.07

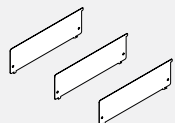
BSLFA2418 • Plaques intercalaires mi-hauteur Prime

- Ensemble de deux, fini gris.

PRODUIT CODE	PRIX	TAILLE/POUCES			POIDS LB	VOLUME PI ³
		H	L	P		
BSLFA2418	49	3.95	13.5	0.2	2.2	0.04

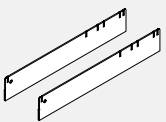
BSLFA2018 • Adaptateur TED

PRODUIT CODE	PRIX	TAILLE/POUCES			POIDS LB	VOLUME PI ³
		H	L	P		
BSLFA2018	49	2.6	16.5	0.15	2.5	0.02

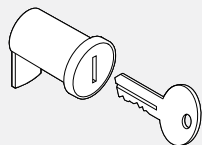
BSEK93 / BSKO93 • Clés et barillet de serrure de remplacement (Profile 9300 Series)

- BSEK93 - Jeu de deux clés supplémentaires pour le stockage existant de la série 9300. Spécifiez le numéro de noyau. Gamme de clés W401-W550.
- BSKO93 - Comprend un noyau de serrure et un jeu de deux clés pour le stockage de la série 9300. Spécifiez le numéro de noyau. Gamme de clés W401-W550.

PRODUIT CODE	PRIX	TAILLE/POUCES			POIDS LB	VOLUME PI ³
		H	L	P		
BSEK93 Clés supplémentaires	19	1.75	0.75	0.2	0.2	0.01
BSKO93 Noyau de serrure et clé	31	2	1	0.5	0.4	0.01

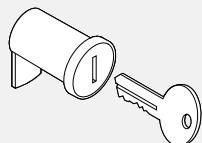
BSKY / BSKC • Clés et barillet de serrure de remplacement (Fileco Prime Series)

- BSKY - Jeu de deux clés supplémentaires pour le stockage Prime existant. Spécifiez le numéro de noyau. Gamme de clés W401-W550.
- BSKC - Comprend un noyau de serrure et un jeu de deux clés pour le stockage Prime. Spécifiez le numéro de noyau. Gamme de clés W401-W550.

PRODUIT CODE	PRIX	TAILLE/POUCES			POIDS LB	VOLUME PI ³
		H	L	P		
BSKY Clés supplémentaires	13	1.75	0.75	0.2	0.2	0.01
BSKC Noyau de serrure et clé	30	2	1	0.5	0.4	0.01

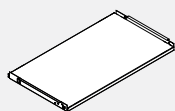
BSSA • Tablettes supplémentaires Prime

- Tablette, sans fentes.

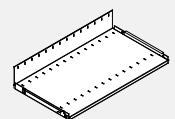

- Tablette, avec fentes.

PRODUIT CODE	PRIX	TAILLE/POUCES			POIDS LB	VOLUME PI ³
		H	L	P		
Shelf, non-slotted.						
BSSA011830	83	0.8	28.4	16	7.2	1.8
BSSA011836	93	0.8	34.4	16	8.4	2.2
BSSA011842	98	0.8	40.4	16	9.5	2.6
Shelf, slotted.						
BSSA021830	98	5.25	28.4	16	8.2	1.8
BSSA021836	114	5.25	34.4	16	9.6	2.2
BSSA021842	120	5.25	40.4	16	10.8	2.6

Système de panneaux Diet

Le panneau Diet représente un outil innovateur pour créer un espace de travail économique et efficace convenant aux tâches les plus variées. Depuis les panneaux d'une hauteur de 42" qui donnent l'impression d'un bureau ouvert jusqu'aux panneaux d'une hauteur de 50" et 54", où l'on ne nous voit pas lorsqu'on est assis, incluant les panneaux de 66" pour la confidentialité en position debout, les panneaux Diet favorisent effectivement la création d'environnements de travail variés. Diet est simple, facile à comprendre, facile à commander et à installer, avec un minimum de composants spécialisés/pratiques ajoutés afin de maximiser la flexibilité de configuration. Tous les panneaux Diet sont expédiés avec un ensemble de raccords de mise à niveau automatique qui s'ajuste à tout angle, mais présentent également des configurations droites, à 90°, à trois voies, en T et de 120°, ainsi qu'à quatre voies (X). Des raccords vraiment universels soutiennent toutes ces configurations, et ce, peu importe la hauteur des panneaux. Une telle méthode de raccordement indépendante de la configuration et de la hauteur élimine le besoin de commander des composants additionnels lors des reconfigurations à venir du bureau. Diet est un système à « fils doux » qui offre une méthode simple de gestion des câbles d'alimentation et de données/communication au moyen d'un

chemin de câbles qui s'installe à pression sur le dessous du panneau. À l'exception des panneaux qui présentent un espace libre sous le rail intermédiaire, tous les panneaux Diet présentent une ouverture de 6" entre le plancher et le rail inférieur. Cette caractéristique facilite non seulement le passage des câbles entre les postes placés dos à dos et d'interface pour le chemin de câbles, mais elle procure ultimement une flexibilité ultime lorsqu'il s'agit de placer les panneaux, même si l'un d'eux doit être placé directement au-dessus d'une prise en saillie. La minceur des panneaux Diet, le concept industriel sophistiqué témoignent d'une valeur perçue élevée qui dépasse les attentes que suscitent habituellement les produits s'adressant à un tel budget. Les produits Diet peuvent être commandés tels quels, avec surface de travail intégrée, espace de rangement et support d'accessoires, intimité et organisation de l'espace à l'intérieur des environnements à bureaux autonomes. Combiné avec le système Boulevard ou placé sur un plancher surélevé, Diet, en tant qu'outil, permet de raccorder les meubles autonomes mobiles ou fixes avec les solutions d'acheminement du courant et des données qui sont reliées par des fils au système d'alimentation de l'édifice.

Renseignements techniques

Panneaux

- Les panneaux présentent une épaisseur de 1,3".
- La largeur des panneaux varie de 24" à 60" par incréments de 6".
- Les panneaux peuvent présenter une hauteur nominale de 42", 50", 54" ou 66".
- Un cadre en aluminium extrudé entoure l'intérieur enveloppé de tissu au moyen d'un cadre fabriqué d'un panneau de particules de 7/8" coincé entre deux pièces de masonite de 1/8".
- Le fini du cadre des panneaux est un revêtement en poudre d'époxy durable.
- Panneau fini, incluant les capuchons de dessus, de coin et d'extrémité.
- Pour le vitrage - indice de développement de fumée de 500.
- Pour le verre trempé, inscrire les lettres « TG » à la fin du code de produit et ajouter 20 % au prix, peu importe le type de tissu.
- Le rail supérieur reçoit les accessoires de Global Contract, les supports de bras d'écran, les tablettes hors module, ainsi que les ferrures des lampes de travail.
- Le rail supérieur sur les panneaux de recouvrement vitrés n'est pas destiné à recevoir des tablettes fixées aux panneaux et des éléments suspendus aux panneaux.
- Le rail intermédiaire reçoit la ferrure servant à fixer le support de surface de travail hors module, les accessoires de Global Contract, les tablettes hors module, ainsi que la barre d'alimentation.
- Le rail inférieur reçoit les ferrures servant à fixer le support de surface de travail hors module, les accessoires de Global Contract, les tablettes hors module, ainsi que le gestionnaire de câbles en option et la barre d'alimentation.

- Le système à friction du gestionnaire de câbles en PVC en option s'installe dans le rail inférieur.
- Deux dispositifs permettant une mise à niveau maximale sur 1,75" sont compris.
- Les éléments verticaux du cadre sont munis de rainures intégrées qui permettent d'ajouter des composants.
- Des couvercles gris foncé prévus sur l'avant des éléments verticaux où les raccords sont reliés.
- Les panneaux comporte 3 ensembles de raccords articulés, 1 ensemble d'entretoises et 6 goupilles.
- La méthode de raccordement est simple, ce qui répond à la configuration type, tout comme le raccordement des panneaux dans l'angle souhaité, et ce, peu importe la hauteur.

Options en matière de panneaux

- Un panneau laminé ou un panneau blanc peut être utilisé à la place du tissu sur les panneaux seulement. Voir la colonne OPT.
- Les panneaux pour tableau d'affichage sont disponibles moyennant un coût additionnel de 25 %.
- Un parement d'acier est disponible. Demandez à votre représentant du service à la clientèle.

Remarque :

- Les panneaux Diet d'une hauteur de 42" ne peuvent s'utiliser avec les panneaux Boulevard de 42".
- Les panneaux Diet d'une hauteur de 50" peuvent s'utiliser avec les panneaux Boulevard de 50".
- Les panneaux Diet d'une hauteur de 54" ne peuvent s'utiliser avec les panneaux Boulevard standard de 54".
- Les panneaux Diet d'une hauteur de 66" peuvent s'utiliser avec les panneaux Boulevard de 66".
- Pour commander les panneaux Diet d'une hauteur de 42" et 54" en vue de les utiliser avec les panneaux Boulevard, veuillez commander les pièces « BDPFF » et « BDPOF ».

COMMENT LE MODÈLE DIET RÉDUIT VOS COÛTS

Panneau fini :

- Aucun coût d'inventaire pour les connecteurs, capuchons supérieurs, plaques à pieds et pinces.
- Installation, démontage, déplacement et réinstallation plus rapides.
- Les panneaux inférieurs ouverts peuvent réduire les coûts et améliorer la circulation à l'intérieur du bureau.

Moins de pièces :

- Un seul module en porte-à-faux universel et 3 ferrures sont nécessaires pour fabriquer la plupart des postes de travail.
- Composants qui s'installent et s'enlèvent facilement des panneaux.
- Caractéristiques simplifiées :

- Moins de pièces et de composants, ce qui facilite les processus de commande et de vérification.
- Le produit convient à un module de planification de 6".
- Canal de communications :
- Le canal de communications de la base réduit le temps d'installation et de remplacement des câbles.

Garantie :

- Garantie à vie limitée sur les matériaux et la main-d'œuvre.

PANNEAUX DIET - DIRECTIVES DE COMMANDE DES PRODUITS

Codes

Ce guide des produits fait appel à un système de numérotation basé sur des caractères alphanumériques afin de créer un numéro de produit facile à comprendre. Ce système permet ainsi d'identifier les produits bien plus facilement et de manière bien plus précise.

Exemple de panneau : **DPFRF6636**

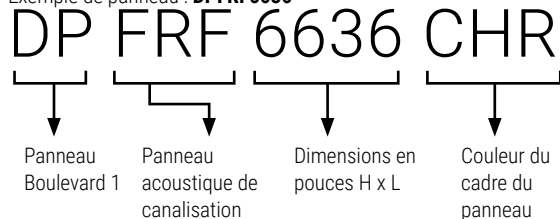

Comment utiliser le bon code

- Préciser le type et la taille du panneau Diet au moyen du code.
- Préciser le fini du panneau, par exemple CHR (gris foncé).
- Veuillez préciser les six options de tissu de panneau, au besoin.

AN50	Tissu inférieur intérieur
AN50	Tissu intermédiaire intérieur
AN50	Tissu supérieur intérieur
BE21	Tissu inférieur extérieur
BE21	Tissu intermédiaire extérieur
BE21	Tissu supérieur extérieur

DPFF • Panneau à dessous en tissu et à dessus en tissu

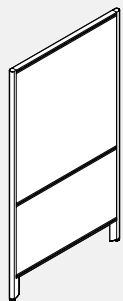

- **Le tissu au-dessus et en-dessous du rail intermédiaire procure une intimité visuelle.**
- Panneau complet avec rails supérieur, intermédiaire et inférieur.
- OPT* = Laminé ou panneau blanc.
- Les panneaux DPFF ne sont pas compatibles avec les panneaux Boulevard d'une hauteur de 42" et 54".
- Les panneaux DPFF d'une hauteur de 50" et 66" sont compatibles avec les panneaux Boulevard de hauteur standard.

PRODUIT CODE	PRIX			TAILLE/ POUCES			POIDS LB	VOLUME PI ³
	GR1	GR2	OPT*	H	L	P		
DPFF4224	388	434	485	42	24	1.3	16	1.32
DPFF4230	409	455	508	42	30	1.3	19	1.62
DPFF4236	433	517	609	42	36	1.3	23	1.94
DPFF4242	455	541	631	42	42	1.3	27	2.24
DPFF4248	480	565	656	42	48	1.3	31	2.55
DPFF4254	503	586	680	42	54	1.3	35	2.85
DPFF4260	523	609	699	42	60	1.3	39	3.16
DPFF5024	484	534	581	50	24	1.3	16	1.62
DPFF5030	510	555	608	50	30	1.3	21	2.08
DPFF5036	537	649	770	50	36	1.3	25	2.47
DPFF5042	562	673	794	50	42	1.3	30	2.85
DPFF5048	590	701	824	50	48	1.3	35	3.25
DPFF5054	614	726	850	50	54	1.3	40	3.63
DPFF5060	641	754	874	50	60	1.3	45	4.02
DPFF5424	484	534	581	54	24	1.3	18	1.62
DPFF5430	510	555	608	54	30	1.3	23	2.08
DPFF5436	537	649	770	54	36	1.3	27	2.47
DPFF5442	562	673	794	54	42	1.3	32	2.85
DPFF5448	590	701	824	54	48	1.3	37	3.25
DPFF5454	614	726	850	54	54	1.3	42	3.63
DPFF5460	641	754	874	54	60	1.3	47	4.02
DPFF6624	527	604	683	66	24	1.3	23	2.04
DPFF6630	557	633	714	66	30	1.3	29	2.52
DPFF6636	589	699	823	66	36	1.3	35	3.00
DPFF6642	619	731	852	66	42	1.3	41	3.46
DPFF6648	645	758	880	66	48	1.3	47	3.93
DPFF6654	672	785	907	66	54	1.3	53	4.40
DPFF6660	699	814	935	66	60	1.3	59	4.90

BDPFF • Panneau à dessous en tissu et à dessus en tissu agencé avec les panneaux Boulevard

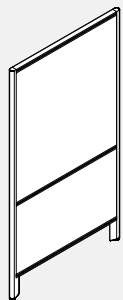

- **Le tissu au-dessus et en-dessous du rail intermédiaire procure une intimité visuelle.**
- Panneau complet avec rails supérieur, intermédiaire et inférieur.
- OPT* = Laminé ou panneau blanc.
- Les panneaux sont compatibles avec les hauteurs des panneaux Boulevard.

PRODUIT CODE	PRIX			TAILLE/ POUCES			POIDS LB	VOLUME PI ³
	GR1	GR2	OPT*	H	L	P		
BDPFF4224	388	434	485	42	24	1.3	16	1.32
BDPFF4230	409	455	508	42	30	1.3	19	1.62
BDPFF4236	433	517	609	42	36	1.3	23	1.94
BDPFF4242	455	541	631	42	42	1.3	27	2.24
BDPFF4248	480	565	656	42	48	1.3	31	2.55
BDPFF4254	503	586	680	42	54	1.3	35	2.85
BDPFF4260	523	609	699	42	60	1.3	39	3.16
BDPFF5424	484	534	581	54	24	1.3	18	1.62
BDPFF5430	510	555	608	54	30	1.3	23	2.08
BDPFF5436	537	649	770	54	36	1.3	27	2.47
BDPFF5442	562	673	794	54	42	1.3	32	2.85
BDPFF5448	590	701	824	54	48	1.3	37	3.25
BDPFF5454	614	726	850	54	54	1.3	42	3.63
BDPFF5460	641	754	874	54	60	1.3	47	4.02

DPOF • Panneau à dessous ouvert et à dessus en tissu

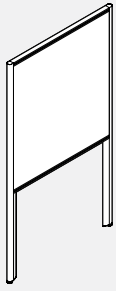

- Le tissu au-dessus du rail intermédiaire assure l'intimité visuelle.

- Panneau avec rail supérieur et intermédiaire seulement.
- Le dessous ouvert réduit les coûts et améliore la circulation d'air à l'intérieur du bureau.
- OPT* = Laminé ou panneau blanc.
- Les panneaux DPOF ne sont pas compatibles avec les panneaux Boulevard d'une hauteur de 42" et 54".
- Les panneaux DPOF d'une hauteur de 50" et 66" compatibles avec les panneaux.

PRODUIT CODE	PRIX			TAILLE/ POUCES			POIDS LB	VOLUME PI³
	GR1	GR2	OPT*	H	L	P		
DPOF4224	253	268	283	42	24	1.3	9	1.32
DPOF4230	271	284	301	42	30	1.3	12	1.62
DPOF4236	313	342	372	42	36	1.3	15	1.94
DPOF4242	328	354	385	42	42	1.3	17	2.24
DPOF4248	343	372	404	42	48	1.3	19	2.55
DPOF4254	361	388	418	42	54	1.3	22	2.85
DPOF4260	373	404	433	42	60	1.3	24	3.16
DPOF5024	319	349	378	50	24	1.3	10	1.62
DPOF5030	340	369	398	50	30	1.3	13	2.08
DPOF5036	406	462	522	50	36	1.3	16	2.47
DPOF5042	425	483	543	50	42	1.3	19	2.85
DPOF5048	446	503	563	50	48	1.3	21	3.25
DPOF5054	464	521	581	50	54	1.3	25	3.63
DPOF5060	484	542	603	50	60	1.3	28	4.02
DPOF5424	319	349	378	54	24	1.3	12	1.62
DPOF5430	340	369	398	54	30	1.3	15	2.08
DPOF5436	406	462	522	54	36	1.3	18	2.47
DPOF5442	425	483	543	54	42	1.3	21	2.85
DPOF5448	446	503	563	54	48	1.3	24	3.25
DPOF5454	464	521	581	54	54	1.3	27	3.63
DPOF5460	484	542	603	54	60	1.3	30	4.02
DPOF6624	389	448	508	66	24	1.3	17	2.04
DPOF6630	412	472	534	66	30	1.3	21	2.52
DPOF6636	485	543	604	66	36	1.3	25	3.00
DPOF6642	536	591	653	66	42	1.3	29	3.46
DPOF6648	561	615	678	66	48	1.3	33	3.93
DPOF6654	582	641	699	66	54	1.3	37	4.40
DPOF6660	607	661	723	66	60	1.3	41	4.90

BDPOF • Panneau à dessous ouvert et à dessus en tissu agencé avec les panneaux

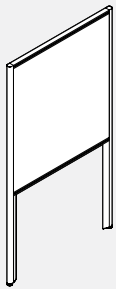

- Le tissu au-dessus du rail intermédiaire assure l'intimité visuelle.

- Panneau avec rail supérieur et intermédiaire seulement.
- Le dessous ouvert réduit les coûts et améliore la circulation d'air à l'intérieur du bureau.
- OPT* = Laminé ou panneau blanc.
- Les panneaux sont compatibles avec les hauteurs des panneaux Boulevard.

PRODUIT CODE	PRIX			TAILLE/ POUCES			POIDS LB	VOLUME PI³
	GR1	GR2	OPT*	H	L	P		
BDPOF4224	253	268	283	42	24	1.3	9	1.32
BDPOF4230	271	284	301	42	30	1.3	12	1.62
BDPOF4236	313	342	372	42	36	1.3	15	1.94
BDPOF4242	328	354	385	42	42	1.3	17	2.24
BDPOF4248	343	372	404	42	48	1.3	19	2.55
BDPOF4254	361	388	418	42	54	1.3	22	2.85
BDPOF4260	373	404	433	42	60	1.3	24	3.16
BDPOF5424	319	349	378	54	24	1.3	12	1.62
BDPOF5430	340	369	398	54	30	1.3	15	2.08
BDPOF5436	406	462	522	54	36	1.3	18	2.47
BDPOF5442	425	483	543	54	42	1.3	21	2.85
BDPOF5448	446	503	563	54	48	1.3	24	3.25
BDPOF5454	464	521	581	54	54	1.3	27	3.63
BDPOF5460	484	542	603	54	60	1.3	30	4.02

DPFRF • Panneau à dessous, centre et dessus en tissu

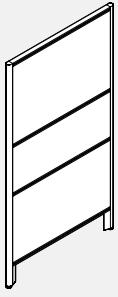

- Le tissu au-dessus, en dessous et entre les rails intermédiaires procure une intimité visuelle.
- Panneau complet avec rail additionnel à la hauteur de 42".
- Le rail intermédiaire accepte les accessoires de Global Contract, le support de bras d'écran et les tablettes hors module.
- OPT* = Laminé ou panneau blanc.

PRODUIT CODE	PRIX			TAILLE/ POUCES			POIDS LB	VOLUME PI³
	GR1	GR2	OPT*	H	L	P		
DPFRF5024	509	553	607	50	24	1.3	16	1.62
DPFRF5030	537	569	604	50	30	1.3	21	2.08
DPFRF5036	563	621	681	50	36	1.3	25	2.47
DPFRF5042	591	658	731	50	42	1.3	30	2.85
DPFRF5048	621	705	796	50	48	1.3	35	3.25
DPFRF5054	645	727	823	50	54	1.3	40	3.63
DPFRF5060	672	774	879	50	60	1.3	45	4.02
DPFRF5424	509	553	607	54	24	1.3	18	1.62
DPFRF5430	537	569	604	54	30	1.3	23	2.08
DPFRF5436	563	621	681	54	36	1.3	27	2.47
DPFRF5442	591	658	731	54	42	1.3	32	2.85
DPFRF5448	621	705	796	54	48	1.3	37	3.25
DPFRF5454	645	727	823	54	54	1.3	42	3.63
DPFRF5460	672	757	850	54	60	1.3	47	4.02
DPFRF6624	553	607	659	66	24	1.3	23	2.04
DPFRF6630	586	638	692	66	30	1.3	29	2.52
DPFRF6636	619	701	794	66	36	1.3	35	3.00
DPFRF6642	652	747	850	66	42	1.3	41	3.46
DPFRF6648	678	775	877	66	48	1.3	47	3.93
DPFRF6654	707	809	917	66	54	1.3	53	4.40
DPFRF6660	736	879	1028	66	60	1.3	59	4.90

DPORF • Panneau à dessous ouvert, centre et dessus en tissu

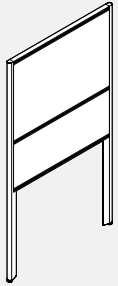

- Le tissu au-dessus du rail intermédiaire assure l'intimité visuelle.
- Panneau inférieur ouvert avec rail d'une hauteur de 42".
- Le rail intermédiaire supérieur accepte les accessoires de Global Contract, le bras d'écran, le support et les tablettes hors module.
- Le dessous ouvert réduit les coûts et améliore la circulation de l'air à l'intérieur du bureau.
- OPT* = Laminé ou panneau blanc.

PRODUIT CODE	PRIX			TAILLE/ POUCES			POIDS LB	VOLUME PI³
	GR1	GR2	OPT*	H	L	P		
DPORF5024	336	369	404	50	24	1.3	10	1.62
DPORF5030	354	389	422	50	30	1.3	13	2.08
DPORF5036	425	459	495	50	36	1.3	16	2.47
DPORF5042	446	488	540	50	42	1.3	19	2.85
DPORF5048	469	513	562	50	48	1.3	21	3.25
DPORF5054	486	535	580	50	54	1.3	25	3.63
DPORF5060	509	561	613	50	60	1.3	28	4.02
DPORF5424	336	369	404	54	24	1.3	12	1.62
DPORF5430	354	389	422	54	30	1.3	15	2.08
DPORF5436	425	459	495	54	36	1.3	18	2.47
DPORF5442	446	488	540	54	42	1.3	21	2.85
DPORF5448	469	513	562	54	48	1.3	24	3.25
DPORF5454	486	540	592	54	54	1.3	27	3.63
DPORF5460	509	561	613	54	60	1.3	30	4.02
DPORF6624	409	454	503	66	24	1.3	17	2.04
DPORF6630	434	480	527	66	30	1.3	21	2.52
DPORF6636	512	584	661	66	36	1.3	25	3.00
DPORF6642	562	641	724	66	42	1.3	29	3.46
DPORF6648	589	660	741	66	48	1.3	33	3.93
DPORF6654	612	692	778	66	54	1.3	37	4.40
DPORF6660	636	712	788	66	60	1.3	41	4.90

DPFFG • Panneau à dessous, centre en tissu et dessus vitré

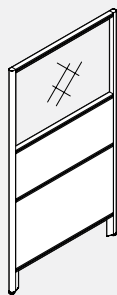

- **Le tissu en dessous et entre les rails intermédiaires procure une intimité visuelle.**

- Panneau complet avec rail additionnel à la hauteur de 42".
- Le rail intermédiaire supérieur accepte les accessoires de Global Contract, le support de bras d'écran et les tablettes hors module.
- Un cadre d'aluminium extrudé entoure le vitrage acrylique sur la partie supérieure.
- Extrusion de PVC offerte en gris foncé seulement.
- Pour un verre trempé, ajouter les lettres « TG » à la fin du code du produit et ajouter 20 % au prix, peu importe la qualité du tissu.
- OPT* = Laminé ou panneau blanc.

PRODUIT CODE	PRIX			TAILLE/ POUCES			POIDS LB	VOLUME PI³
	GR1	GR2	OPT*	H	L	P		
DPFFG5024	513	546	580	50	24	1.3	12	1.62
DPFFG5030	562	593	629	50	30	1.3	15	2.08
DPFFG5036	610	682	757	50	36	1.3	18	2.47
DPFFG5042	659	731	806	50	42	1.3	21	2.85
DPFFG5048	709	779	853	50	48	1.3	24	3.25
DPFFG5054	759	830	907	50	54	1.3	27	3.63
DPFFG5060	824	892	963	50	60	1.3	30	4.02
DPFFG5424	513	546	580	54	24	1.3	17	1.62
DPFFG5430	562	593	629	54	30	1.3	21	2.08
DPFFG5436	610	682	757	54	36	1.3	25	2.47
DPFFG5442	659	731	806	54	42	1.3	29	2.85
DPFFG5448	709	779	853	54	48	1.3	33	3.25
DPFFG5454	759	830	907	54	54	1.3	37	3.63
DPFFG5460	824	894	970	54	60	1.3	41	4.02
DPFFG6624	608	665	724	66	24	1.3	20	2.04
DPFFG6630	673	731	791	66	30	1.3	25	2.52
DPFFG6636	741	814	893	66	36	1.3	30	3.00
DPFFG6642	809	883	960	66	42	1.3	35	3.46
DPFFG6648	877	951	1028	66	48	1.3	40	3.93
DPFFG6654	942	1017	1094	66	54	1.3	45	4.40
DPFFG6660	1024	1108	1200	66	60	1.3	50	4.90

DPOFG • Panneau à dessous, centre ouvert et dessus vitré

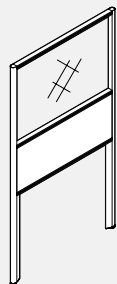

- **Tissu entre les rails intermédiaires.**

- Panneau inférieur ouvert avec rail additionnel à la hauteur de 42".
- Le rail intermédiaire accepte les accessoires de Global Contract, le support de bras d'écran et les tablettes hors module.
- Un cadre d'aluminium extrudé entoure le vitrage acrylique sur la partie supérieure.
- Extrusion de PVC offerte en gris foncé seulement.
- Pour le verre trempé, inscrire les lettres « TG » à la fin du code de produit et ajouter 20 % au prix, peu importe le type de tissu.
- OPT* = Laminé ou panneau blanc.

PRODUIT CODE	PRIX			TAILLE/ POUCES			POIDS LB	VOLUME PI³
	GR1	GR2	OPT*	H	L	P		
DPOFG5024	405	418	433	50	24	1.3	14	1.62
DPOFG5030	442	455	472	50	30	1.3	17	2.08
DPOFG5036	478	490	508	50	36	1.3	20	2.47
DPOFG5042	517	534	546	50	42	1.3	24	2.85
DPOFG5048	553	569	582	50	48	1.3	27	3.25
DPOFG5054	592	622	653	50	54	1.3	30	3.63
DPOFG5060	636	665	694	50	60	1.3	34	4.02
DPOFG5424	405	418	433	54	24	1.3	14	1.62
DPOFG5430	442	455	472	54	30	1.3	17	2.08
DPOFG5436	478	490	508	54	36	1.3	20	2.47
DPOFG5442	517	534	546	54	42	1.3	24	2.85
DPOFG5448	553	569	582	54	48	1.3	27	3.25
DPOFG5454	592	622	653	54	54	1.3	30	3.63
DPOFG5460	636	665	694	54	60	1.3	34	4.02
DPOFG6624	505	517	535	66	24	1.3	17	2.04
DPOFG6630	561	574	589	66	30	1.3	21	2.52
DPOFG6636	619	647	678	66	36	1.3	25	3.00
DPOFG6642	659	689	720	66	42	1.3	29	3.46
DPOFG6648	718	747	778	66	48	1.3	33	3.93
DPOFG6654	773	800	829	66	54	1.3	37	4.40
DPOFG6660	833	863	893	66	60	1.3	41	4.90

DPFG • Panneau à dessous en tissu et à dessus vitré

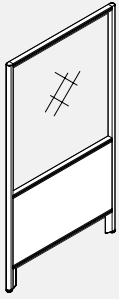

• Tissu entre les rails intermédiaires.

- Panneau inférieur ouvert avec rail additionnel à la hauteur de 42".
- Le rail intermédiaire accepte les accessoires de Global Contract, le support de bras d'écran et les tablettes hors module.
- Le dessous ouvert réduit les coûts et améliore la circulation d'air à l'intérieur du bureau.
- Un cadre d'aluminium extrudé entoure le vitrage acrylique sur la partie supérieure.
- Extrusion de PVC offerte en gris foncé seulement.
- Pour le verre trempé, inscrire les lettres « TG » à la fin du code de produit et ajouter 20 % au prix, peu importe le type de tissu.
- OPT* = Laminé ou panneau blanc.

PRODUIT CODE	PRIX			TAILLE/ POUCES			POIDS LB	VOLUME PI³
	GR1	GR2	OPT*	H	L	P		
DPFG4224	555	575	595	42	24	1.3	11	1.32
DPFG4230	603	621	641	42	30	1.3	14	1.62
DPFG4236	655	672	693	42	36	1.3	16	1.94
DPFG4242	697	755	816	42	42	1.3	18	2.24
DPFG4248	746	802	863	42	48	1.3	21	2.55
DPFG4254	796	853	915	42	54	1.3	23	2.85
DPFG4260	842	897	959	42	60	1.3	26	3.16
DPFG5024	671	689	712	50	24	1.3	12	1.62
DPFG5030	724	745	763	50	30	1.3	15	2.08
DPFG5036	774	790	812	50	36	1.3	18	2.47
DPFG5042	826	884	943	50	42	1.3	21	2.85
DPFG5048	874	931	994	50	48	1.3	24	3.25
DPFG5054	926	984	1043	50	54	1.3	27	3.63
DPFG5060	976	1034	1094	50	60	1.3	29	4.02
DPFG5424	671	689	712	54	24	1.3	13	1.62
DPFG5430	724	745	763	54	30	1.3	16	2.08
DPFG5436	774	790	812	54	36	1.3	20	2.47
DPFG5442	826	884	943	54	42	1.3	23	2.85
DPFG5448	874	931	994	54	48	1.3	26	3.25
DPFG5454	926	984	1043	54	54	1.3	29	3.63
DPFG5460	976	1034	1094	54	60	1.3	32	4.02
DPFG6624	727	748	770	66	24	1.3	17	2.04
DPFG6630	784	802	824	66	30	1.3	21	2.52
DPFG6636	837	894	955	66	36	1.3	24	3.00
DPFG6642	892	949	1007	66	42	1.3	28	3.46
DPFG6648	943	1000	1062	66	48	1.3	32	3.93
DPFG6654	999	1057	1118	66	54	1.3	36	4.40
DPFG6660	1056	1113	1173	66	60	1.3	40	4.90

DPFS • Panneau à dessous en tissu et à dessus lamellé

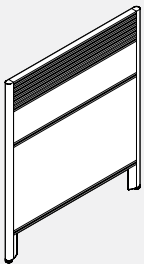

- Un rail plat de 6" intégré procure une utilisation flexible.
- Le rail plat intégré du panneau accepte les accessoires de Global Contract, le support de bras d'écran, les tablettes hors module, la ferrure de lampe de travail et la barre d'alimentation.
- OPT* = Laminé ou panneau blanc.

PRODUIT CODE	PRIX			TAILLE/ POUCES			POIDS LB	VOLUME PI³
	GR1	GR2	OPT*	H	L	P		
DPFS4224	397	421	450	42	24	1.3	19	1.32
DPFS4230	484	510	539	42	30	1.3	23	1.62
DPFS4236	540	609	686	42	36	1.3	28	1.94
DPFS4242	589	658	734	42	42	1.3	33	2.24
DPFS4248	634	707	781	42	48	1.3	37	2.55
DPFS4254	687	757	831	42	54	1.3	42	2.85
DPFS4260	733	804	880	42	60	1.3	47	3.16

DPFSF • Panneau à dessous, centre lamellé et dessus en tissu



- Un rail plat de 6" intégré entre les rails intermédiaires assure la flexibilité d'utilisation. Le tissu sur la partie supérieure assure l'intimité sur le plan visuel.
- Le rail plat intégré du panneau accepte les accessoires de Global Contract, le support de bras d'écran, les tablettes hors module, la ferrure de lampe de travail et la barre d'alimentation.
- OPT* = Laminé ou panneau blanc.

PRODUIT CODE	PRIX			TAILLE/ POUCES			POIDS LB	VOLUME PI³
	GR1	GR2	OPT*	H	L	P		
DPFSF5024	551	578	605	50	24	1.3	21	1.62
DPFSF5030	610	636	661	50	30	1.3	28	2.08
DPFSF5036	671	744	817	50	36	1.3	34	2.47
DPFSF5042	727	801	877	50	42	1.3	40	2.85
DPFSF5048	790	862	936	50	48	1.3	46	3.25
DPFSF5054	845	916	992	50	54	1.3	52	3.63
DPFSF5060	903	973	1051	50	60	1.3	58	4.02
DPFSF5424	551	578	605	54	24	1.3	23	1.62
DPFSF5430	610	636	661	54	30	1.3	30	2.08
DPFSF5436	671	744	817	54	36	1.3	36	2.47
DPFSF5442	727	801	877	54	42	1.3	42	2.85
DPFSF5448	790	862	936	54	48	1.3	48	3.25
DPFSF5454	845	916	992	54	54	1.3	54	3.63
DPFSF5460	903	973	1051	54	60	1.3	60	4.02
DPFSF6624	633	681	731	66	24	1.3	28	2.04
DPFSF6630	695	745	794	66	30	1.3	35	2.52
DPFSF6636	763	879	998	66	36	1.3	42	3.00
DPFSF6642	826	938	1061	66	42	1.3	49	3.46
DPFSF6648	888	1000	1122	66	48	1.3	56	3.93
DPFSF6654	951	1063	1182	66	54	1.3	63	4.40
DPFSF6660	1011	1123	1243	66	60	1.3	70	4.90

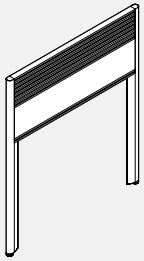
DPOSF • Panneau à dessous ouvert et à centre lamellé

- Un rail plat de 6" intégré entre les rails intermédiaires assure la flexibilité d'utilisation.
- Le rail plat intégré du panneau accepte les accessoires de Global Contract, le support de bras d'écran, les tablettes hors module, la ferrure de lampe de travail et la barre d'alimentation.
- OPT* = Laminé ou panneau blanc.

PRODUIT CODE	PRIX			TAILLE/ POUCES			POIDS LB	VOLUME PI³
	GR1	GR2	OPT*	H	L	P		
DPOSF4224	355	366	371	42	24	1.3	12	1.32
DPOSF4230	398	406	411	42	30	1.3	17	1.62
DPOSF4236	441	454	471	42	36	1.3	24	1.94
DPOSF4242	480	491	509	42	42	1.3	28	2.24
DPOSF4248	522	539	551	42	48	1.3	36	2.55
DPOSF4254	563	577	591	42	54	1.3	40	2.85
DPOSF4260	603	614	630	42	60	1.3	44	3.16

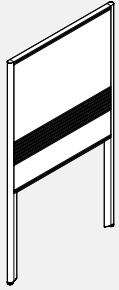
DPOSF • Panneau à dessous ouvert, centre lamellé et dessus en tissu

- Un rail plat de 6" intégré entre les rails intermédiaires assure la flexibilité d'utilisation. Le tissu au-dessus du rail intermédiaire assure l'intimité.
- Le rail plat intégré du panneau accepte les accessoires de Global Contract, le support de bras d'écran, les tablettes hors module, la ferrure de lampe de travail et la barre d'alimentation.
- Le dessous ouvert réduit les coûts et améliore la circulation d'air à l'intérieur du bureau.
- OPT* = Laminé ou panneau blanc.

PRODUIT CODE	PRIX			TAILLE/ POUCES			POIDS LB	VOLUME PI³
	GR1	GR2	OPT*	H	L	P		
DPOSF5024	475	494	517	50	24	1.3	13	1.62
DPOSF5030	523	546	569	50	30	1.3	14	2.08
DPOSF5036	574	614	659	50	36	1.3	21	2.47
DPOSF5042	625	666	713	50	42	1.3	25	2.85
DPOSF5048	672	715	759	50	48	1.3	29	3.25
DPOSF5054	724	766	813	50	54	1.3	31	3.63
DPOSF5060	774	814	860	50	60	1.3	35	4.02
DPOSF5424	475	494	517	54	24	1.3	15	1.62
DPOSF5430	523	546	569	54	30	1.3	19	2.08
DPOSF5436	574	614	659	54	36	1.3	23	2.47
DPOSF5442	625	666	713	54	42	1.3	27	2.85
DPOSF5448	672	715	759	54	48	1.3	31	3.25
DPOSF5454	724	766	813	54	54	1.3	34	3.63
DPOSF5460	774	814	860	54	60	1.3	38	4.02
DPOSF6624	557	592	630	66	24	1.3	18	2.04
DPOSF6630	612	647	686	66	30	1.3	23	2.52
DPOSF6636	665	736	812	66	36	1.3	28	3.00
DPOSF6642	721	791	867	66	42	1.3	33	3.46
DPOSF6648	775	857	951	66	48	1.3	38	3.93
DPOSF6654	829	915	1004	66	54	1.3	43	4.40
DPOSF6660	883	966	1060	66	60	1.3	47	4.90

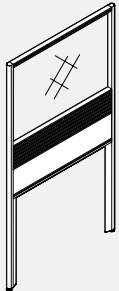
DPOSG • Panneau à dessous ouvert, centre lamellé et dessus vitré

- Un rail plat de 6" intégré entre les rails intermédiaires assure la flexibilité d'utilisation.
- Le rail plat intégré du panneau accepte les accessoires de Global Contract, le support de bras d'écran, les tablettes hors module, le support de lampe de travail et la barre d'alimentation.
- Le dessous ouvert réduit les coûts et améliore la circulation de l'air à l'intérieur du bureau.
- Un cadre d'aluminium extrudé entoure le vitrage acrylique sur la partie supérieure.
- Extrusion de PVC offerte en gris foncé seulement.
- Pour un verre trempé, ajouter les lettres « TG » à la fin du code du produit et ajouter 20 % au prix, peu importe la qualité du tissu.
- OPT* = Laminé ou panneau blanc.

PRODUIT CODE	PRIX			TAILLE/ POUCES			POIDS LB	VOLUME PI³
	GR1	GR2	OPT*	H	L	P		
DPOSG5024	705	713	718	50	24	1.3	12	1.62
DPOSG5030	759	766	775	50	30	1.3	15	2.08
DPOSG5036	812	825	840	50	36	1.3	18	2.47
DPOSG5042	867	882	895	50	42	1.3	22	2.85
DPOSG5048	918	931	948	50	48	1.3	25	3.25
DPOSG5054	972	986	1000	50	54	1.3	28	3.63
DPOSG5060	1024	1037	1053	50	60	1.3	32	4.02
DPOSG5424	705	713	718	54	24	1.3	14	1.62
DPOSG5430	759	766	775	54	30	1.3	17	2.08
DPOSG5436	812	825	840	54	36	1.3	20	2.47
DPOSG5442	867	882	895	54	42	1.3	24	2.85
DPOSG5448	918	931	948	54	48	1.3	27	3.25
DPOSG5454	972	986	1000	54	54	1.3	30	3.63
DPOSG5460	1024	1037	1053	54	60	1.3	34	4.02
DPOSG6624	765	775	780	66	24	1.3	17	2.04
DPOSG6630	824	830	837	66	30	1.3	21	2.52
DPOSG6636	880	893	908	66	36	1.3	25	3.00
DPOSG6642	936	951	964	66	42	1.3	29	3.46
DPOSG6648	992	1003	1021	66	48	1.3	33	3.93
DPOSG6654	1051	1063	1079	66	54	1.3	37	4.40
DPOSG6660	1108	1122	1137	66	60	1.3	41	4.90

DPFSG • Panneau à dessous en tissu, centre lamellé et dessus vitré

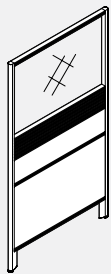

- Un rail plat de 6" intégré procure une utilisation flexible.
- Le rail plat intégré du panneau accepte les accessoires de Global Contract. Support de bras d'écran, tablettes hors module, support de lampe de travail et barre d'alimentation.
- Un cadre d'aluminium extrudé entoure le vitrage acrylique sur la partie supérieure.
- Extrusion de PVC offerte en gris foncé seulement.
- Pour un verre trempé, ajouter les lettres « TG » à la fin du code du produit et ajouter 20 % au prix, peu importe la qualité du tissu.
- OPT* = Laminé ou panneau blanc.

PRODUIT CODE	PRIX			TAILLE/ POUCES			POIDS		VOLUME
	GR1	GR2	OPT*	H	L	P	LB	PI³	
DPFSG5024	774	797	825	50	24	1.3	15	1.62	
DPFSG5030	831	857	885	50	30	1.3	19	2.08	
DPFSG5036	892	962	1037	50	36	1.3	23	2.47	
DPFSG5042	951	1022	1095	50	42	1.3	27	2.85	
DPFSG5048	1004	1078	1153	50	48	1.3	31	3.25	
DPFSG5054	1063	1134	1209	50	54	1.3	35	3.63	
DPFSG5060	1122	1194	1267	50	60	1.3	39	4.02	
DPFSG5424	774	797	825	54	24	1.3	17	1.62	
DPFSG5430	831	857	885	54	30	1.3	21	2.08	
DPFSG5436	892	962	1037	54	36	1.3	25	2.47	
DPFSG5442	951	1022	1095	54	42	1.3	29	2.85	
DPFSG5448	1004	1078	1153	54	48	1.3	33	3.25	
DPFSG5454	1063	1134	1209	54	54	1.3	37	3.63	
DPFSG5460	1122	1194	1267	54	60	1.3	41	4.02	
DPFSG6624	840	865	893	66	24	1.3	20	2.04	
DPFSG6630	903	929	956	66	30	1.3	25	2.52	
DPFSG6636	962	1033	1108	66	36	1.3	30	3.00	
DPFSG6642	1024	1094	1170	66	42	1.3	35	3.46	
DPFSG6648	1088	1157	1234	66	48	1.3	40	3.93	
DPFSG6654	1147	1218	1294	66	54	1.3	45	4.40	
DPFSG6660	1212	1286	1360	66	60	1.3	50	4.90	

DPOPF • Panneau de recouvrement Diet

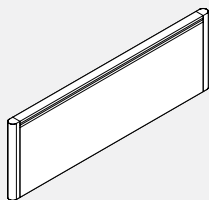

- Les panneaux de recouvrement se fixent aux panneaux Diet réguliers pour améliorer l'intimité sur le plan visuel.
- Le panneau de recouvrement est retenu aux panneaux Diet réguliers au moyen de quatre ferrures et de vis de pression.
- Permet d'installer les accessoires seulement.
- Ne peut s'utiliser avec un système d'entreposage surélevé.
- OPT* = Laminé ou panneau blanc.

PRODUIT CODE	PRIX			TAILLE/ POUCES			POIDS		VOLUME
	GR1	GR2	OPT*	H	L	P	LB	PI³	
DPOPF1224	210	224	238	12	24	1.3	5	0.30	
DPOPF1230	239	252	268	12	30	1.3	7	0.60	
DPOPF1236	270	299	329	12	36	1.3	8	0.75	
DPOPF1242	293	320	351	12	42	1.3	9	0.88	
DPOPF1248	324	352	383	12	48	1.3	11	1.00	
DPOPF1254	354	384	415	12	54	1.3	12	1.13	
DPOPF1260	377	406	435	12	60	1.3	13	1.25	
DPOPF2424	291	319	350	24	24	1.3	10	1.00	
DPOPF2430	317	344	375	24	30	1.3	14	1.25	
DPOPF2436	339	380	425	24	36	1.3	16	1.45	
DPOPF2442	361	401	448	24	42	1.3	18	1.75	
DPOPF2448	383	425	472	24	48	1.3	22	2.00	
DPOPF2454	406	449	491	24	54	1.3	24	2.25	
DPOPF2460	431	473	517	24	60	1.3	26	2.50	

DTMPP • Panneaux Diet montés sur table

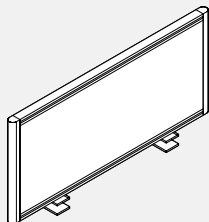

- Assure l'intimité et la flexibilité à l'extrémité des surfaces de travail.
- Panneaux latéraux pour les côtés des tables Viceversa® ou les côtés des surfaces de travail disponibles, largeurs de 24" et 36" (largeur nominale).
- Panneaux arrière pour les côtés des tables Viceversa® disponibles, largeurs de 48", 54" et 60".
- Se fixe au moyen d'une bride comparable aux autres accessoires de fixation.
- Non empilable, ne pas placer sous charge, aucun système de suspension et ne peut s'utiliser avec les plans de travail.
- Ne pas utiliser avec les produits Licence en raison des pignons et des panneaux de fond encastrés.
- OPT* = Laminé ou panneau blanc.

PRODUIT CODE	PRIX			TAILLE/ POUCES			POIDS		VOLUME
	GR1	GR2	OPT*	H	L	P	LB	PI³	
PANNEAUX LATÉRAUX									
DTMPP24	231	241	260	16.5	21	1.3	7	0.75	
DTMPP30	247	262	276	16.5	27	1.3	8	0.94	
DTMPP36	265	295	324	16.5	33	1.3	10	1.13	
PANNEAUX ARRIÈRE									
DTMPP48	293	320	351	16.5	48	1.3	15	1.53	
DTMPP54	320	350	380	16.5	54	1.3	17	1.72	
DTMPP60	350	378	409	16.5	60	1.3	18	1.91	

DPCBM • Gestionnaire de câbles de panneau

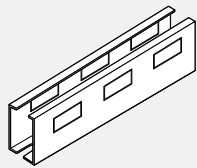

- **Permet de gérer les fils des panneaux Diet.**
- Le profilé en U de diamètre extrudé double permet d'aménager les câbles sous les panneaux.
- S'enclenche dans le rail inférieur et dans le rail intermédiaire sur les panneaux de dessous ouverts.
- Une alvéole défonçable partielle pour câble de données (2,67" de largeur sur 1,36" de hauteur) prévue de chaque côté du couvercle de canalisation peut accueillir les plaques de raccordement provenant de différents endroits.
- Le gestionnaire de câbles de panneau est offert en gris foncé seulement.

PRODUIT CODE	PRIX	TAILLE/ POUCES			POIDS VOLUME	
		H	L	P	LB	PI ³
DPCBM24	16	4	18	1.3	1.3	0.07
DPCBM30	24	4	24	1.3	1.4	0.08
DPCBM36	26	4	30	1.3	1.5	0.10
DPCBM42	29	4	36	1.3	1.6	0.13
DPCBM48	31	4	42	1.3	1.7	0.15
DPCBM54	35	4	48	1.3	1.8	0.16
DPCBM60	37	4	54	1.3	1.9	0.19

DPOFM • Connecteur de panneau hors module

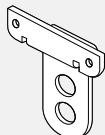

- **Relie deux panneaux Diet perpendiculaires à partir du module.**
- Les ferrures supérieures et inférieures se boulonnent aux panneaux verticaux Diet et pénètrent dans les rails supérieurs et inférieurs du panneau perpendiculaire adjacent de hauteur identique ou inférieure.
- Il est également possible d'utiliser les connecteurs pour relier un panneau au centre d'un DPFRR, DPORF, DPFFG, DPFSG ou d'un DPFSF perpendiculaire, soit au rail intermédiaire secondaire d'une hauteur de 42".
- Les ferrures supérieure et inférieure s'installent à la place des connecteurs articulés standard.
- Toutes les attaches sont comprises.

PRODUIT CODE	PRIX	TAILLE/ POUCES			POIDS VOLUME	
		H	L	P	LB	PI ³
DPOFM	60	4	3	2	1	0.08

DPPWA • Adaptateur mural

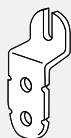

- **Relie les panneaux Diet aux murs.**
- Boulonner au panneau Diet vertical à la place des connecteurs articulés standard.
- Les rainures de clavette dans l'adaptateur Diet glissent sur les attaches déjà installées dans le mur.
- Toutes les attaches sont comprises. Cependant, la quincaillerie de montage permettant de fixer l'adaptateur au mur n'est pas comprise, puisqu'elle dépend du type de matériau.

PRODUIT CODE	PRIX	TAILLE/ POUCES			POIDS VOLUME	
		H	L	P	LB	PI ³
DPPWA	43	40	2.5		1	0.08

DPCSTR • Roulettes

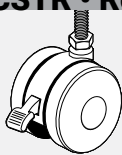

- **Modifier un panneau Diet autonome pour en faire un panneau mobile.**
- Doivent être utilisées sur deux panneaux ou plus.
- Commander 1 roulette de plus que le nombre de panneaux. (Utiliser 1 seule roulette au point de raccordement des panneaux.) Par exemple, 3 panneaux, 4 roulettes ou 2 panneaux, 3 roulettes.
- Les roulettes augmentent la hauteur des panneaux Diet de 1,1".

PRODUIT CODE	PRIX	TAILLE/ POUCES			POIDS VOLUME	
		H	L	P	LB	PI ³
DPCSTR	12	1.5	1.5	1.5	.25	1.02

DPLTSBKIT • Kit coulissant télescopique

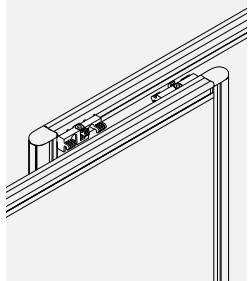

- **Le kit coulissant télescopique Diet relie de manière flexible deux panneaux diététiques parallèles standard et forme une partition réglable en longueur.**
- Le kit se compose de deux ensembles de boîtes coulissantes supérieur et inférieur et de tout le matériel de connexion nécessaire.
- Fabriqué en résine noire moulée par injection.
- Les panneaux doivent être de la même hauteur et équipés d'extrusions diététiques standard haut et bas.
- Le kit peut être installé à droite ou à gauche sur site, déterminant le sens d'imbrication / glissement.
- Le kit décale le panneau parallèle et l'écart résultant est de 12,5 mm (1/2 ")
- Jusqu'à trois panneaux Diet standard peuvent être connectés pour former la cloison réglable en longueur.
- Le kit n'est pas destiné à être utilisé à la place d'une porte coulissante.
- Le kit ne peut pas être utilisé avec les sur-panneaux Diet ou les cloisons raccordable Diet .

PRODUIT CODE	PRICE	SIZE/ INCHES			WEIGHT VOL	
		H	W	D	LBS	FT ³
DPLTSBKIT	78	0.75	3	0.5	0.04	0.15

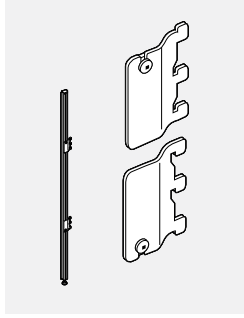
DBSCB • Connecteur de fente Diet-Boulevard

- Relie un panneau Diet à un panneau Boulevard au moyen de fentes, éliminant ainsi le besoin du montant Boulevard et réduisant la longueur totale et le coût d'un ensemble de panneaux.
- Le connecteur peut s'installer sur la gauche ou sur la droite.
- Vendu par paires (ferrures supérieure et inférieure)
- On recommande de commander les surfaces de travail en fonction de l'utilisation en sachant que ce connecteur sera aligné sur la gauche ou sur la droite à l'extrémité du panneau Boulevard.
- Des dessins et un croquis doivent être fournis pour les installations spéciales.

PRODUIT CODE	PRIX	TAILLE/ POUCES			POIDS		VOLUME
		H	L	P	LB	PI³	
DBSCB02	58	3	0.5	00.0	1	0.05	

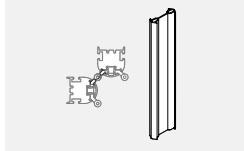
DAPPF • Bouche-trou Diet

- Comble le jeu entre les panneaux.
- Doit être utilisé sur deux panneaux ou plus.
- Commander 1 pièce DAPPF36 pour un panneau de 42" et 1 pièce DAPPF36 et 1 pièce DAPPF12 pour un panneau d'une hauteur de 54", ou 1 pièce DAPPF36 et 2 pièces DAPPF12 pour un panneau d'une hauteur de 66".

PRODUIT CODE	PRIX	TAILLE/ POUCES			POIDS		VOLUME
		H	L	P	LB	PI³	
DAPPF12	10	11.5	00.0	00.0	000	000	
DAPPF36	23	36.33	00.0	00.0	000	000	

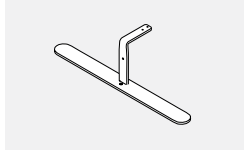
DHFFA • Pied plat simple

- Utilisé pour créer un panneau autoportant.
- Les pieds sont plat sur le sol sans patins réglables.
- Aucune capacité de charge sur le panneau autoportant.
- À utiliser uniquement avec des panneaux avec fond en tissu.
- Peut être utilisé sur des panneaux Diet existants sur place.
- Ne pas utiliser avec les cloisons raccordables Diet.
- Spécifiez les finitions de peinture du cadre de panneau standard.

PRODUIT CODE	PRIX	TAILLE/ POUCES			POIDS		VOLUME
		H	L	P	LB	PI³	
DHFFA	100	6	20	2	3.48	0.15	

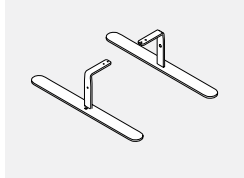
DHFFA02 • Trousse pied plat

- Utilisé pour créer un panneau autoportant.
- Les pieds sont plat sur le sol sans patins réglables.
- Aucune capacité de charge sur le panneau autoportant.
- Ne peut pas être utilisé avec des panneaux ouverts à inférieurs ou des cloisons raccordables. Peut être utilisé sur des panneaux Diet existants sur place.
- Spécifiez les finitions de peinture du cadre de panneau standard.

PRODUIT CODE	PRIX	TAILLE/ POUCES			POIDS		VOLUME
		H	L	P	LB	PI³	
DHFFA02	197	6	20	2	7	0.3	

DHCFAN • Pied avec roulette simple

- Utilisé pour créer un panneau mobile.
- Les roulettes se bloquent.
- Aucune capacité de charge sur le panneau autoportant.
- À utiliser uniquement avec des panneaux avec fond en tissu.
- Peut être utilisé sur des panneaux Diet existants sur place.
- Ne pas utiliser avec les cloisons raccordables Diet.
- Spécifiez les finitions de peinture du cadre de panneau standard.

PRODUIT CODE	PRIX	TAILLE/ POUCES			POIDS		VOLUME
		H	L	P	LB	PI³	
DHCFAN	131	6	20	2	3.87	0.15	

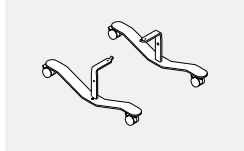
DHCFAN02 • Trousse de pied avec roulette - Paire

- Utilisé pour créer un panneau mobile.
- Les roulettes se bloquent.
- Aucune capacité de charge sur le panneau autoportant.
- À utiliser uniquement avec des panneaux avec fond en tissu.
- Peut être utilisé sur des panneaux Diet existants sur place.
- Ne pas utiliser avec les cloisons raccordables Diet.
- Spécifiez les finitions de peinture du cadre de panneau standard.

PRODUIT CODE	PRIX	TAILLE/ POUCES			POIDS		VOLUME
		H	L	P	LB	PI³	
DHCFAN02	261	6	20	2	7.7	0.3	

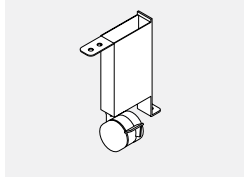
DHCFAL01 • Kit d'assemblage de roulettes pour panneau Diet

- À utiliser d'un côté pour créer un panneau mobile avec DHCFAN de l'autre côté.
- La roulette se verrouille.
- Aucune capacité de charge sur le panneau mobile.
- À utiliser uniquement avec les panneaux inférieurs en tissu.
- Peut être utilisé pour moderniser les panneaux Diet existants sur place.
- Ne pas utiliser avec les panneaux cloisons raccordables
- Spécifiez les finitions de peinture du cadre de panneau standard

PRODUIT CODE	PRIX	TAILLE/ POUCES			POIDS		VOLUME
		H	L	P	LB	PI³	
DHCFAL01	63	6	1	4.8	1	0.02	

DB-P-X • Connecteur mince Diet-Boulevard à configuration X

- Crée un raccordement perpendiculaire entre le panneau Diet et le panneau Boulevard, éliminant ainsi le besoin d'utiliser des surfaces de travail de dimensions particulières.

- Remarque : S'utilise avec les nouveaux panneaux BDPFFxxxx et BDPOFxxxx.

Configuration en X de panneaux Diet et Boulevard 1

PRODUIT CODE	PRIX	B1 HAUTEUR	PANNEAU DIET HAUTEUR	TAILLE/ H	POUCES L	P	POIDS LB	VOLUME PI ³
BDB1P4242X	132	42"	42"	42	1.3	2.6	4	0.207
BDB1P4250X	147	50"	42"	50	1.3	2.6	5	0.245
BDB1P4254X	156	54"	42"	54	1.3	2.6	5	0.264
BDB1P4258X	162	58"	42"	58	1.3	2.6	6	0.283
BDB1P4266X	178	66"	42"	66	1.3	2.6	7	0.322
BDB1P4274X	194	74"	42"	74	1.3	2.6	8	0.360
BDB1P4282X	208	82"	42"	82	1.3	2.6	9	0.399
BDB1P5050X	178	50"	50"	50	1.3	2.6	5	0.245
BDB1P5054X	178	54"	50"	54	1.3	2.6	5	0.264
BDB1P5058X	178	58"	50"	58	1.3	2.6	6	0.283
BDB1P5066X	178	66"	50"	66	1.3	2.6	7	0.322
BDB1P5074X	194	74"	50"	74	1.3	2.6	8	0.360
BDB1P5082X	208	82"	50"	82	1.3	2.6	9	0.399
BDB1P5454X	149	54"	54"	54	1.3	2.6	5	0.264
BDB1P5458X	162	58"	54"	58	1.3	2.6	6	0.283
BDB1P5466X	178	66"	54"	66	1.3	2.6	7	0.322
BDB1P5474X	194	74"	54"	74	1.3	2.6	8	0.360
BDB1P5482X	208	82"	54"	82	1.3	2.6	9	0.399
BDB1P6666X	178	66"	66"	66	1.3	2.6	7	0.322
BDB1P6674X	194	74"	66"	74	1.3	2.6	8	0.360
BDB1P6682X	208	82"	66"	82	1.3	2.6	9	0.399

Configuration en X de panneaux Diet et System 3

PRODUIT CODE	PRIX	SYSTEM 3 HAUTEUR	PANNEAU DIET HAUTEUR	TAILLE/ H	POUCES L	P	POIDS LB	VOLUME PI ³
BDB3P4242X	132	42"	42"	42	1.3	2.6	4	0.207
BDB3P4250X	147	50"	42"	50	1.3	2.6	5	0.245
BDB3P4254X	149	54"	42"	54	1.3	2.6	6	0.260
BDB3P4266X	178	66"	42"	66	1.3	2.6	7	0.322
BDB3P5050X	178	50"	50"	50	1.3	2.6	5	0.245
BDB3P5054X	149	54"	50"	54	1.3	2.6	6	0.260
BDB3P5066X	178	66"	50"	66	1.3	2.6	7	0.322
BDB3P5454X	149	54"	54"	54	1.3	2.6	6	0.260
BDB3P5466X	178	66"	54"	66	1.3	2.6	7	0.322
BDB3P6666X	178	66"	66"	66	1.3	2.6	7	0.322

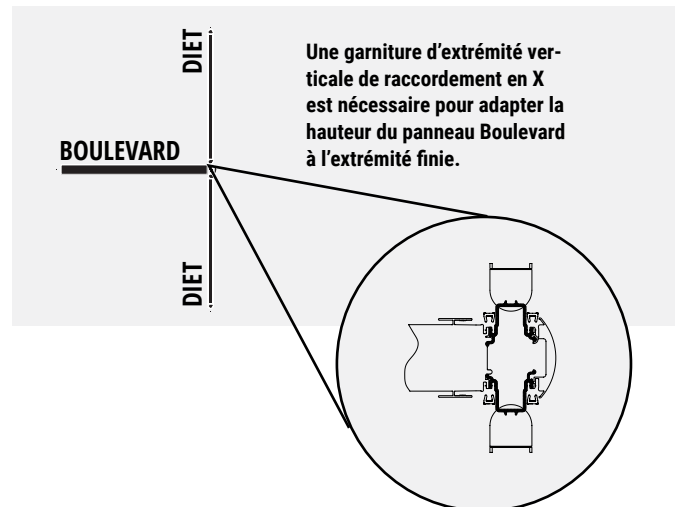
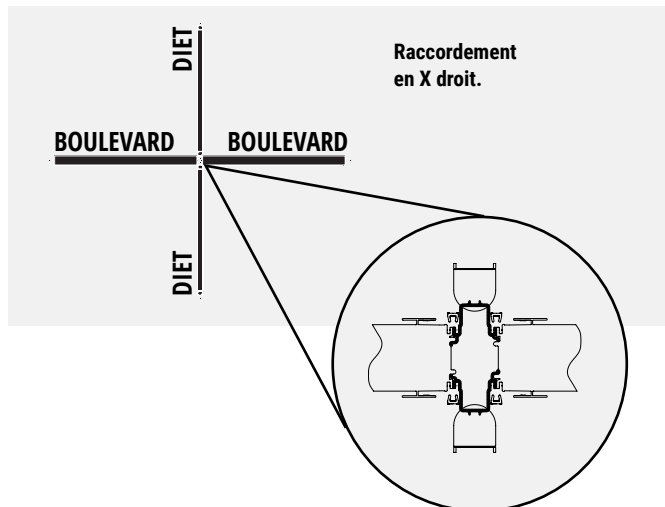

* Veuillez préciser la garniture d'extrémité séparément (ronde ou plate) pour fermer l'extrémité.

DBXP-T • Connecteur mince Diet-Boulevard à configuration T

- Crée un raccordement perpendiculaire entre le panneau Diet et le panneau Boulevard, éliminant ainsi le besoin d'utiliser des surfaces de travail de dimensions particulières.

- Remarque : S'utilise avec les nouveaux panneaux BDPFFxxxx et BDPOFxxxx.

Configuration en T de panneaux Diet et Boulevard 1

PRODUIT CODE	PRIX	B1 HAUTEUR	PANNEAU DIET HAUTEUR	TAILLE/ POUCES			POIDS LB	VOLUME PI ³
				H	L	P		
BDB1P4242T	132	42"	42"	42	1.3	2.6	4	0.207
BDB1P4250T	147	50"	42"	50	1.3	2.6	5	0.245
BDB1P4254T	156	54"	42"	54	1.3	2.6	5	0.264
BDB1P4258T	162	58"	42"	58	1.3	2.6	6	0.283
BDB1P4266T	178	66"	42"	66	1.6	2.6	7	0.322
BDB1P4274T	194	74"	42"	74	1.3	2.6	8	0.36
BDB1P4282T	208	82"	42"	82	1.3	2.6	9	0.399
BDB1P5050T	178	50"	50"	50	1.3	2.6	5	0.245
BDB1P5054T	178	54"	50"	54	1.3	2.6	5	0.264
BDB1P5058T	178	58"	50"	58	1.3	2.6	6	0.283
BDB1P5066T	178	66"	50"	66	1.3	2.6	7	0.322
BDB1P5074T	194	74"	50"	74	1.3	2.6	8	0.360
BDB1P5082T	208	82"	50"	82	1.3	2.6	9	0.399
BDB1P5454T	149	54"	54"	54	1.3	2.6	6	0.245
BDB1P5458T	162	58"	54"	58	1.3	2.6	6	0.283
BDB1P5466T	178	66"	54"	66	1.3	2.6	7	0.322
BDB1P5474T	194	74"	54"	74	1.3	2.6	8	0.360
BDB1P5482T	208	82"	54"	82	1.3	2.6	9	0.399
BDB1P6666T	178	66"	66"	66	1.3	2.6	7	0.322
BDB1P6674T	194	74"	66"	74	1.3	2.6	8	0.360
BDB1P6682T	208	82"	66"	82	1.3	2.6	9	0.399

Configuration en T de panneaux Diet et System 3

PRODUIT CODE	PRIX	SYSTEM 3 HAUTEUR	PANNEAU DIET HAUTEUR	TAILLE/ POUCES			POIDS LB	VOLUME PI ³
				H	L	P		
BDB3P4242T	132	42"	42"	42	1.3	2.6	4	0.207
BDB3P4250T	147	50"	42"	50	1.3	2.6	5	0.245
BDB3P4254T	149	54"	42"	54	1.3	2.6	6	0.245
BDB3P4266T	178	66"	42"	66	1.3	2.6	7	0.322
BDB3P5050T	178	50"	50"	50	1.3	2.6	5	0.245
BDB3P5054T	149	54"	50"	54	1.3	2.6	6	0.245
BDB3P5066T	178	66"	50"	66	1.3	2.6	7	0.322
BDB3P5454T	149	54"	54"	54	1.3	2.6	6	0.245
BDB3P5466T	178	66"	54"	66	1.3	2.6	7	0.322
BDB3P6666T	178	66"	66"	66	1.3	2.6	7	0.322

Raccord en T en ligne droite.

BOULEVARD **BOULEVARD**

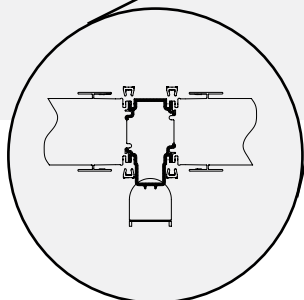

DIET

Une garniture d'extrémité verticale de raccordement en T est nécessaire pour adapter la hauteur du panneau Boulevard à l'extrémité finie.

BOULEVARD

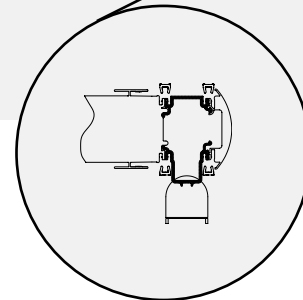

DIET

* Veuillez préciser la garniture d'extrémité séparément (ronde ou plate) pour fermer l'extrémité.

DB-P-X • Connecteur mince Diet-Boulevard à configuration X

- Crée un raccordement perpendiculaire entre le panneau Diet et le panneau Boulevard, éliminant ainsi le besoin d'utiliser des surfaces de travail de dimensions particulières.

- Remarque : S'utilise avec les panneaux DPxxxx réguliers.

Configuration en X de panneaux Diet et Boulevard 1

PRODUIT CODE	PRIX	PANNEAU DIET		TAILLE/ POUCES			POIDS		VOLUME
		B1 HAUTEUR	HAUTEUR	H	L	P	LB	PP ³	
DB1P4242X	132	42"	42"	42	1.3	2.6	4	0.207	
DB1P4250X	147	50"	42"	50	1.3	2.6	5	0.245	
DB1P4254X	159	54"	42"	54	1.3	2.6	6	0.266	
DB1P4266X	178	66"	42"	66	1.3	2.6	7	0.322	
DB1P4274X	194	74"	42"	74	1.3	2.6	8	0.360	
DB1P4282X	208	82"	42"	82	1.3	2.6	9	0.399	
DB1P5050X	178	50"	50"	50	1.3	2.6	5	0.245	
DB1P5054X	178	54"	50"	54	1.3	2.6	6	0.266	
DB1P5058X	178	58"	50"	58	1.3	2.6	6	0.283	
DB1P5066X	178	66"	50"	66	1.3	2.6	7	0.322	
DB1P5074X	194	74"	50"	74	1.3	2.6	8	0.360	
DB1P5082X	208	82"	50"	82	1.3	2.6	9	0.399	
DB1P5458X	162	58"	54"	58	1.3	2.6	6	0.283	
DB1P5466X	178	66"	54"	66	1.3	2.6	7	0.322	
DB1P5474X	194	74"	54"	74	1.3	2.6	8	0.360	
DB1P5482X	208	82"	54"	82	1.3	2.6	9	0.399	
DB1P6666X	178	66"	66"	66	1.3	2.6	7	0.322	
DB1P6674X	194	74"	66"	74	1.3	2.6	8	0.360	
DB1P6682X	208	82"	66"	82	1.3	2.6	9	0.399	

Configuration en X de panneaux Diet et System 3

PRODUIT CODE	PRIX	PANNEAU DIET		TAILLE/ POUCES			POIDS		VOLUME
		SYSTEM 3 HAUTEUR	HAUTEUR	H	L	P	LB	PP ³	
DB3P4242X	132	42"	42"	42	1.3	2.6	4	0.207	
DB3P4250X	147	50"	42"	50	1.3	2.6	5	0.245	
DB3P4266X	178	66"	42"	66	1.3	2.6	7	0.322	
DB3P5050X	178	50"	50"	50	1.3	2.6	5	0.245	
DB3P5066X	178	66"	50"	66	1.3	2.6	7	0.322	
DB3P5466X	178	66"	54"	66	1.3	2.6	7	0.322	
DB3P5454X	178	54"	54"	54	1.3	2.6	6	0.266	
DB3P6666X	178	66"	66"	66	1.3	2.6	7	0.322	

Panneaux de recouvrement Diet et Boulevard 1

PRODUIT CODE	PRIX	PANNEAU RECOUVR.		TAILLE/ POUCES			POIDS		VOLUME
		HAUTEUR	HAUTEUR	H	L	P	LB	PP ³	
DB1OPPC08X	60	8"		8	1.3	2.6	0.8	0.043	
DB1OPPC16X	64	16"		16	1.3	2.6	1.6	0.082	
DB1OPPC24X	66	24"		24	1.3	2.6	2.5	0.120	
DB1OPPC37X	74	37"		37	1.3	2.6	3.5	0.183	
DB1OPPC42X	83	42"		42	1.3	2.6	4.0	0.207	

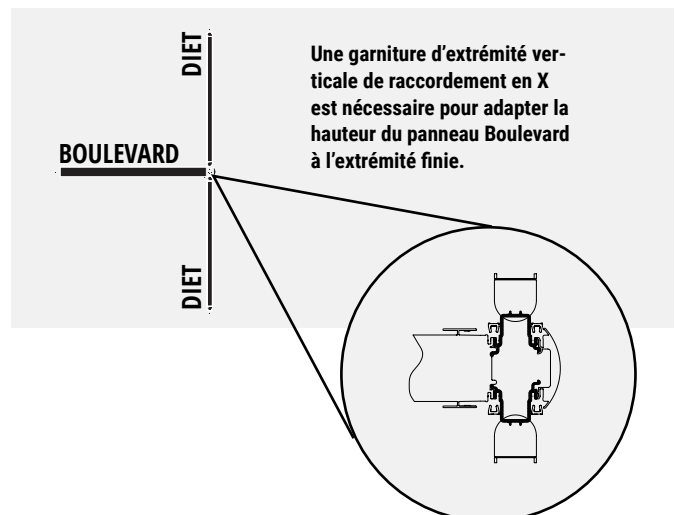
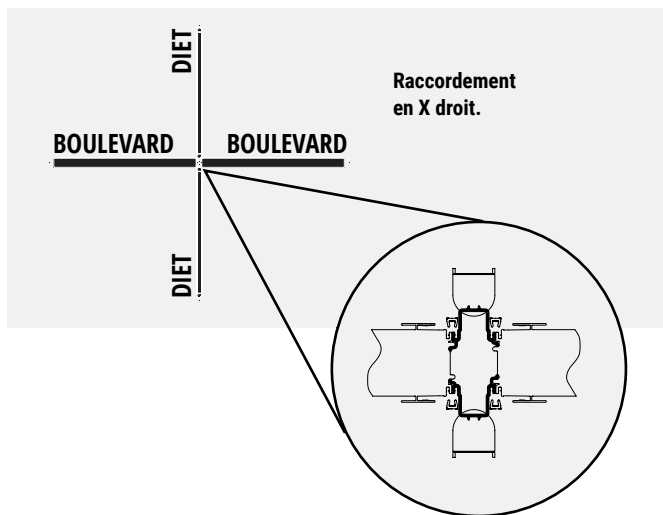

DBXP-T • Connecteur mince Diet-Boulevard à configuration T

- Crée un raccordement perpendiculaire entre le panneau Diet et le panneau Boulevard, éliminant ainsi le besoin d'utiliser des surfaces de travail de dimensions particulières.

- Remarque : S'utilise avec les panneaux DPxxxx réguliers.

Configuration en T de panneaux Diet et Boulevard 1

PRODUIT CODE	PRIX	B1 HAUTEUR	PANNEAU DIET HAUTEUR	TAILLE/ POUCES			POIDS VOLUME	
				H	L	P	LB	PI ³
DB1P4242T	132	42"	42"	42	1.3	2.6	4	0.207
DB1P4250T	147	50"	42"	50	1.3	2.6	5	0.245
DB1P4258T	162	58"	42"	58	1.3	2.6	6	0.283
DB1P4266T	178	66"	42"	66	1.6	2.6	7	0.322
DB1P4274T	194	74"	42"	74	1.3	2.6	8	0.360
DB1P4282T	208	82"	42"	82	1.3	2.6	9	0.399
DB1P5050T	178	50"	50"	50	1.3	2.6	5	0.245
DB1P5058T	178	58"	50"	58	1.3	2.6	6	0.283
DB1P5066T	178	66"	50"	66	1.3	2.6	7	0.322
DB1P5074T	194	74"	50"	74	1.3	2.6	8	0.360
DB1P5082T	208	82"	50"	82	1.3	2.6	9	0.399
DB1P5458T	162	58"	54"	58	1.3	2.6	6	0.283
DB1P5466T	178	66"	54"	66	1.3	2.6	7	0.322
DB1P5474T	194	74"	54"	74	1.3	2.6	8	0.360
DB1P5482T	208	82"	54"	82	1.3	2.6	9	0.399
DB1P6666T	178	66"	66"	66	1.3	2.6	7	0.322
DB1P6674T	194	74"	66"	74	1.3	2.6	8	0.360
DB1P6682T	208	82"	66"	82	1.3	2.6	9	0.399

Configuration en T de panneaux Diet et System 3

PRODUIT CODE	PRIX	SYSTEM 3 HAUTEUR	PANNEAU DIET HAUTEUR	TAILLE/POUCES			POIDS VOLUME	
				H	L	P	LB	PI ³
DB3P4242T	132	42"	42"	42	1.3	2.6	4	0.207
DB3P4250T	147	50"	42"	50	1.3	2.6	5	0.245
DB3P4266T	178	66"	42"	66	1.3	2.6	7	0.322
DB3P5050T	178	50"	50"	50	1.3	2.6	5	0.245
DP3P5066T	178	66"	50"	66	1.3	2.6	7	0.322
DB3P5466T	178	66"	54"	66	1.3	2.6	7	0.322
DB3P6666T	178	66"	66"	66	1.3	2.6	7	0.322

Panneaux de recouvrement Diet et System 3

PRODUIT CODE	PRIX	PANNEAU RECOUVR. HAUTEUR	TAILLE/ POUCES			POIDS VOLUME	
			H	L	P	LB	PI ³
DB3OPPC16	64	16"	16	1.3	2.6	1.6	0.082
DB3OPPC32	74	32"	32	1.3	2.6	3.2	0.159

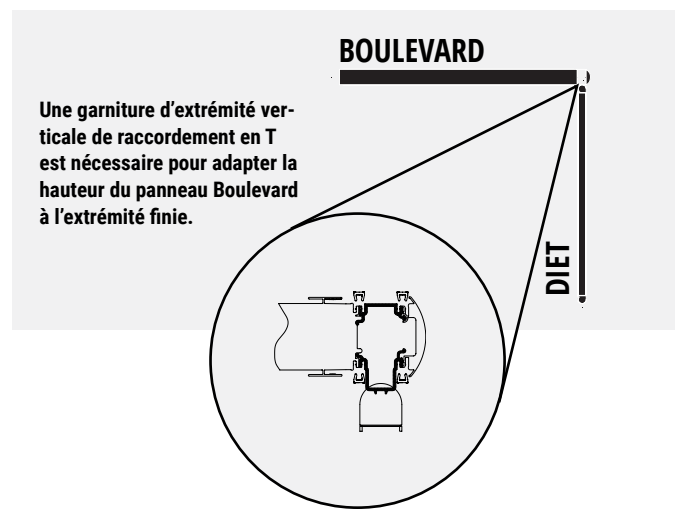
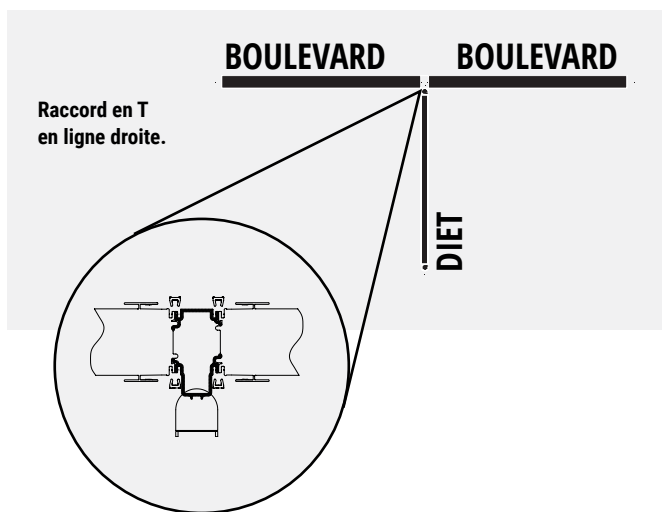

* Veuillez préciser la garniture d'extrémité séparément (ronde ou plate) pour fermer l'extrémité.

DEK • Faisceau de fils de cavalier



DEK24xx

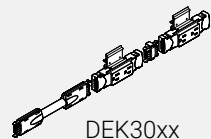

DEK30xx



DEK36-60xx

- La trousse renferme tous les composants permettant d'alimenter les panneaux Diet.
- Une trousse comprend habituellement : 2 blocs de prises doubles (circuit 1 ou circuit 2), cavalier utilisé entre les blocs de prises doubles, cavalier menant au panneau suivant, couvercle de canalisation préperçuré, couvercle de jonction de canalisation en aluminium, deux entretoises de bloc de prises doubles en PVC, ainsi que la quincaillerie nécessaire pour fixer les composants.
- La longueur du faisceau de fils entre deux blocs de prises doubles dépend de la largeur du panneau.
- Le faisceau de fils de branchement menant au panneau suivant et les couvercles de jonction de canalisation en aluminium présentent un format standard.
- Le couvercle de canalisation et le couvercle de jonction de canalisation sont de couleur gris foncé (CHR) seulement.
- Chaque ensemble est identifié comme étant le circuit no 1 (DEK240«1») ou le circuit no 2 (DEK240«2»).
- Les panneaux d'une largeur de 24 po sont munis d'un bloc de prises doubles seulement.
- Les panneaux d'une largeur de 30" présentent 2 blocs de prises doubles, mais ils doivent être placés dans la même direction.
- Les panneaux d'une largeur de 24" et de 30" ne sont pas perforés pour recevoir les câbles de données.
- Les panneaux d'une largeur de 36" à 60" sont perforés pour recevoir les blocs de prises doubles de chaque côté et les câbles de données qui sont légèrement décentrés sur les deux côtés.

PRODUIT CODE	PRIX	TAILLE/ POUCES			POIDS LB	VOLUME PI³
		H	L	P		
DEK2401	202	4	18	1.3	4.90	0.07
DEK3001	294	4	24	1.3	5.25	0.08
DEK3601	306	4	30	1.3	5.70	0.10
DEK4201	319	4	36	1.3	6.00	0.13
DEK4801	331	4	42	1.3	6.40	0.15
DEK5401	347	4	48	1.3	7.10	0.16
DEK6001	363	4	54	1.3	7.60	0.19
DEK2402	202	4	18	1.3	4.90	0.07
DEK3002	294	4	24	1.3	5.25	0.08
DEK3602	306	4	30	1.3	5.70	0.10
DEK4202	319	4	36	1.3	6.00	0.13
DEK4802	331	4	42	1.3	6.40	0.15
DEK5402	347	4	48	1.3	7.10	0.16
DEK6002	363	4	54	1.3	7.60	0.19

DEJH • Ensemble de passage Diet

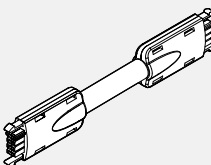

- La trousse permet d'insérer les fils électriques dans un panneau Diet.
- La trousse comprend: cavalière femelle-femelle, couvercle de canalisation et couvercle de jonction de canalisation.
- Le faisceau de passage est relié à un bloc de prises doubles à l'intérieur d'un panneau alimenté. Il traverse un panneau non alimenté, alors que l'autre extrémité est reliée à un autre bloc de prises à l'intérieur du deuxième panneau alimenté.
- Le couvercle de canalisation et le couvercle de jonction de canalisation sont de couleur gris foncé (CHR) seulement.

PRODUIT CODE	PRIX	TAILLE/ POUCES			POIDS LB	VOLUME PI³
		H	L	DP		
DEJH24	140	2	42	1	1.81	0.025
DEJH30	155	2	48	1	2.07	0.028
DEJH36	171	2	54	1	2.12	0.032
DEJH42	184	2	60	1	2.60	0.035
DEJH48	196	2	66	1	2.86	0.038
DEJH54	213	2	72	1	3.13	0.041
DEJH60	226	2	78	1	3.39	0.044

DEBF • Conduit d'alimentation de base Diet

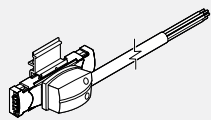

- Permet d'insérer un câble d'alimentation entre le plancher et la canalisation.
- Le conduit d'alimentation de plafond simple présente un furet de 6" étanche aux liquides.
- Le raccordement de canalisation remplace un bloc de prises doubles dans une trousse standard.

PRODUIT CODE	PRIX	TAILLE/ POUCES			POIDS LB	VOLUME PI³
		H	L	P		
DEBF01	197	2	72	2	5.6	0.06

DECF • Conduit d'alimentation de plafond Diet

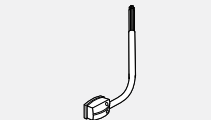

- Permet d'insérer un conducteur de courant provenant du plafond, au travers d'un montant et dans la canalisation.
- Le raccordement de canalisation remplace un bloc de prises doubles dans une trousse standard.

PRODUIT CODE	PRIX	TAILLE/ POUCES			POIDS LB	VOLUME PI³
		H	L	P		
DECF01	299	2	144	2	5.6	0.06

DEPE • Rallonge de montant Diet

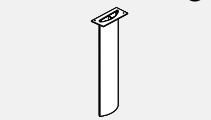

- Le poteau en aluminium léger permet de gérer les câbles d'alimentation et de données entre le plafond et la canalisation de plancher.
- L'extrusion en aluminium avec couvercle extrudé en PVC est fixée à l'extérieur du panneau et traverse la prise sur la surface de travail.
- Comprend toute la quincaillerie et l'enjoliveur.
- Destinée aux panneaux Diet dont la partie inférieure est en tissu.

PRODUIT CODE	PRIX	TAILLE/ POUCES			POIDS LB	VOLUME PI³
		H	L	P		
DEPE116	179	116	4.5	1	7	0.82

DERJC • Couvercle de dérivation de chemin de câbles

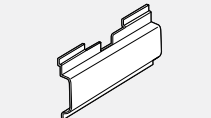

- Présente un couvercle externe pour les câbles passant entre les panneaux alignés adjacents et pour les configurations de panneaux X partant du module. Permet également de raccorder deux panneaux en ligne dans une configuration en T (extérieurs).
- Aluminium avec revêtement en poudre de finition.

PRODUIT CODE	PRIX	TAILLE/ POUCES			POIDS LB	VOLUME PI³
		H	L	P		
DERJC	23	4.3	10	1	0.5	0.1

DPL • Cloisons raccordables - niveleurs sur les deux pieds



• **Les cloisons raccordables assurent intimité et polyvalence.**

- Le châssis en aluminium est offert dans un fini blanc de blancs (DWT) ou tungstène (TUN).
- Finis mélaminés blanc de blancs (DWTLP) ou acajou absolu (ACJLP).
- Bordure comparable au fini stratifié.
- Hauteur standard de 54 po et 66 po et largeur de 24 po à 60 po (par intervalle de 6 po).
- Livré complet avec des kits de charnières et des niveleurs sur les deux pieds.

PRODUIT CODE	PRIX	TAILLE/ POUCES			POIDS LB	VOLUME PI ³
		H	L	P		
DPL5424	397	54	24	1.3	18	1.62
DPL5430	441	54	30	1.3	23	2.08
DPL5436	484	54	36	1.3	27	2.47
DPL5442	527	54	42	1.3	32	2.85
DPL5448	573	54	48	1.3	37	3.25
DPL5454	615	54	54	1.3	42	3.63
DPL5460	658	54	60	1.3	47	4.02
DPL6624	450	66	24	1.3	23	2.04
DPL6630	499	66	30	1.3	29	2.52
DPL6636	547	66	36	1.3	35	3.00
DPL6642	593	66	42	1.3	41	3.46
DPL6648	644	66	48	1.3	47	3.93
DPL6654	691	66	54	1.3	53	4.40
DPL6660	739	66	60	1.3	59	4.90

DPLSCH • Cloisons raccordables - roulette simple sur un pied, niveuseuse sur l'autre

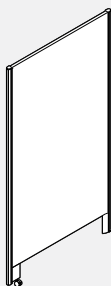

• **Les cloisons raccordables assurent intimité et polyvalence.**

- Le châssis en aluminium est offert dans un fini blanc de blancs (DWT) ou tungstène (TUN).
- Finis mélaminés blanc de blancs (DWTLP) ou acajou absolu (ACJLP).
- Bordure comparable au fini stratifié.
- Hauteur standard de 54 po et 66 po et largeur de 24 po à 60 po (par intervalle de 6 po).
- Livré complet avec des kits de charnières, une roulette sur un pied et un niveleur sur l'autre.

PRODUIT CODE	PRIX	TAILLE/ POUCES			POIDS LB	VOLUME PI ³
		H	L	P		
DPLSCH5424	476	54	24	1.3	18	1.62
DPLSCH5430	522	54	30	1.3	23	2.08
DPLSCH5436	568	54	36	1.3	27	2.47
DPLSCH5442	613	54	42	1.3	32	2.85
DPLSCH5448	658	54	48	1.3	37	3.25
DPLSCH5454	705	54	54	1.3	42	3.63
DPLSCH5460	751	54	60	1.3	47	4.02
DPLSCH6624	530	66	24	1.3	23	2.04
DPLSCH6630	580	66	30	1.3	29	2.52
DPLSCH6636	630	66	36	1.3	35	3
DPLSCH6642	681	66	42	1.3	41	3.46
DPLSCH6648	731	66	48	1.3	47	3.93
DPLSCH6654	800	66	54	1.3	53	4.4
DPLSCH6660	830	66	60	1.3	59	4.9

DPLDF • Cloisons raccordables - niveleurs sur les deux pieds

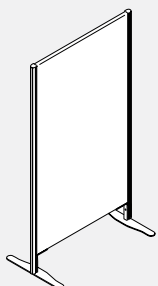

• **Les cloisons raccordables assurent intimité et polyvalence.**

- Le châssis en aluminium est offert dans un fini blanc de blancs (DWT) ou tungstène (TUN).
- Finis mélaminés blanc de blancs (DWTLP) ou acajou absolu (ACJLP).
- Bordure comparable au fini stratifié.
- Hauteur standard de 54 po et 66 po et largeur de 24 po à 60 po (par intervalle de 6 po).
- Livré complet avec des kits de charnières et un pied plat sur les deux pattes.

PRODUIT CODE	PRIX	TAILLE/ POUCES			POIDS LB	VOLUME PI ³
		H	L	P		
DPLDF5424	544	54	24	1.3	40.2	1.6
DPLDF5430	582	54	30	1.3	47.6	2.1
DPLDF5436	619	54	36	1.3	54.9	2.5
DPLDF5442	657	54	42	1.3	62.3	2.9
DPLDF5448	695	54	48	1.3	69.6	3.3
DPLDF5454	734	54	54	1.3	77.0	3.6
DPLDF5460	774	54	60	1.3	84.3	4.0
DPLDF6624	589	66	24	1.3	48.6	2.0
DPLDF6630	630	66	30	1.3	57.9	2.5
DPLDF6636	673	66	36	1.3	67.3	3.0
DPLDF6642	714	66	42	1.3	76.6	3.5
DPLDF6648	757	66	48	1.3	85.9	3.9
DPLDF6654	797	66	54	1.3	95.2	4.4
DPLDF6660	840	66	60	1.3	104.5	4.9

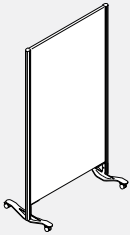
DPLMN • Cloisons raccordables - niveleurs sur les deux pieds

- Les cloisons raccordables assurent intimité et polyvalence.
- Le châssis en aluminium est offert dans un fini blanc de blancs (DWT) ou tungstène (TUN).
- Finis mélaminés blanc de blancs (DWTLP) ou acajou absolu (ACJLP).
- Bordure comparable au fini stratifié.
- Hauteur standard de 54 po et 66 po et largeur de 24 po à 60 po (par intervalle de 6 po).
- Livré complet avec des kits de charnières et un pied à double roulette sur les deux pattes.

PRODUIT CODE	PRIX	TAILLE/ POUCES			POIDS LB	VOLUME PI ³
		H	L	P		
DPLMN5424	578	54	24	1.3	41.8	1.6
DPLMN5430	627	54	30	1.3	49.1	2.1
DPLMN5436	679	54	36	1.3	56.5	2.5
DPLMN5442	726	54	42	1.3	63.8	2.9
DPLMN5448	779	54	48	1.3	71.2	3.3
DPLMN5454	828	54	54	1.3	78.5	3.6
DPLMN5460	879	54	60	1.3	85.8	4.0
DPLMN6624	641	66	24	1.3	50.2	2.0
DPLMN6630	693	66	30	1.3	59.5	2.5
DPLMN6636	749	66	36	1.3	68.8	3.0
DPLMN6642	805	66	42	1.3	78.1	3.5
DPLMN6648	860	66	48	1.3	87.4	3.9
DPLMN6654	916	66	54	1.3	96.8	4.4
DPLMN6660	971	66	60	1.3	106.1	4.9

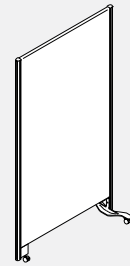
DPLDCMN • Cloisons raccordables - niveleurs sur les deux pieds

- Les cloisons raccordables assurent intimité et polyvalence.
- Le châssis en aluminium est offert dans un fini blanc de blancs (DWT) ou tungstène (TUN).
- Finis mélaminés blanc de blancs (DWTLP) ou acajou absolu (ACJLP).
- Bordure comparable au fini stratifié.
- Hauteur standard de 54 po et 66 po et largeur de 24 po à 60 po (par intervalle de 6 po).
- Livré complet avec des kits de charnières, une roulette simple sur une patte et un pied à double roulette sur l'autre.

PRODUIT CODE	PRIX	TAILLE/ POUCES			POIDS LB	VOLUME PI ³
		H	L	P		
DPLDCMN5424	543	54	24	1.3	37.6	1.6
DPLDCMN5430	591	54	30	1.3	45.0	2.1
DPLDCMN5436	639	54	36	1.3	52.3	2.5
DPLDCMN5442	688	54	42	1.3	59.7	2.9
DPLDCMN5448	736	54	48	1.3	67.0	3.3
DPLDCMN5454	783	54	54	1.3	74.4	3.6
DPLDCMN5460	830	54	60	1.3	81.7	4.0
DPLDCMN6624	602	66	24	1.3	46.0	2.0
DPLDCMN6630	654	66	30	1.3	55.3	2.5
DPLDCMN6636	707	66	36	1.3	64.7	3.0
DPLDCMN6642	758	66	42	1.3	74.0	3.5
DPLDCMN6648	812	66	48	1.3	83.3	3.9
DPLDCMN6654	863	66	54	1.3	92.6	4.4
DPLDCMN6660	917	66	60	1.3	101.9	4.9

DPLDCHN • Cloisons raccordables - niveleurs sur les deux pieds

- Les cloisons raccordables assurent intimité et polyvalence.
- Le châssis en aluminium est offert dans un fini blanc de blancs (DWT) ou tungstène (TUN).
- Finis mélaminés blanc de blancs (DWTLP) ou acajou absolu (ACJLP).
- Bordure comparable au fini stratifié.
- Hauteur standard de 54 po et 66 po et largeur de 24 po à 60 po (par intervalle de 6 po).
- Livré complet avec des kits de charnières, un niveleur sur une patte et un pied à double roulette sur l'autre.

PRODUIT CODE	PRIX	TAILLE/ POUCES			POIDS LB	VOLUME PI ³
		H	L	P		
DPLDCHN5424	512	54	24	1.3	37.1	1.6
DPLDCHN5430	556	54	30	1.3	44.5	2.1
DPLDCHN5436	608	54	36	1.3	51.8	2.5
DPLDCHN5442	655	54	42	1.3	59.2	2.9
DPLDCHN5448	701	54	48	1.3	66.5	3.3
DPLDCHN5454	751	54	54	1.3	73.9	3.6
DPLDCHN5460	799	54	60	1.3	81.2	4.0
DPLDCHN6624	568	66	24	1.3	45.5	2.0
DPLDCHN6630	621	66	30	1.3	54.9	2.5
DPLDCHN6636	673	66	36	1.3	64.2	3.0
DPLDCHN6642	724	66	42	1.3	73.5	3.5
DPLDCHN6648	779	66	48	1.3	82.8	3.9
DPLDCHN6654	830	66	54	1.3	92.1	4.4
DPLDCHN6660	885	66	60	1.3	101.4	4.9

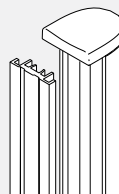
DPLWA • Kit of connexion murale pour cloisons raccordables

- Kit de connexion murale connecte le cloisons raccordables au mur.
- L'extrusion d'aluminium est offert dans un fini blanc de blancs (DWT) ou tungstène (TUN).
- Le kit comprend une extrusion verticale Diet, un couvercle en PVC charbon et des kits de charnières.

PRODUIT CODE	PRIX	TAILLE/ POUCES			POIDS LB	VOLUME PI ³
		H	L	P		
DPLWA54	103	54	2	2	2.3	0.13
DPLWA66	115	66	2	2	3.5	0.15

DPLEKIT • Kit d'extension

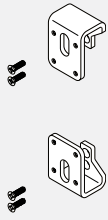

- **Kit d'extension connecte deux cloisons raccordables en ligne droite.**
- Ce kit s'adapte à toute largeur spéciale en superposant les panneaux.
- L'extrusion d'aluminium est offert dans un fini blanc de blancs (DWT) ou tungstène (TUN).
- Le kit se compose d'un support supérieur et inférieur et de tout le matériel nécessaire.

PRODUIT CODE	PRIX	TAILLE/ POUCES			POIDS		VOLUME
		H	L	P	LB	PI³	
DPLEKIT	179	3	2	2.0	1	0.05	

DP • Kit de loquet de porte et de porte pour cloisons raccordables

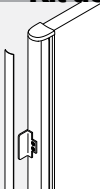

- **Le kit de verrouillage de porte convertit n'importe quel cloison raccordable en porte.**
- L'extrusion d'aluminium est offert dans un fini blanc de blancs (DWT) ou tungstène (TUN).
- Le kit se compose d'une plaque de gâche, de deux kits de charnières, d'un ensemble de pied à roulette simple et d'une roulette Diet de 1".

PRODUIT CODE	PRIX	TAILLE/ POUCES			POIDS		VOLUME
		H	L	P	LB	PI³	
DPDC01	112	6	3	1.3	2	0.50	

DP • Panneau de recouvrement en feutre

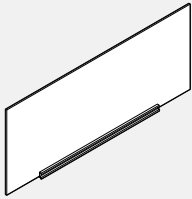

- **Panneau de recouvrement en feutre de place sur les cloisons raccordable et comble l'espace entre le haut du la cloison et le haut de la cabine de consultation.**
- Le kit contient une extrusion d'aluminium et un feutre.
- L'extrusion d'aluminium est offert dans un fini blanc de blancs (DWT) ou tungstène (TUN).

PRODUIT CODE	PRIX	TAILLE/ POUCES			POIDS		VOLUME
		H	L	P	LB	PI³	
DPLOP24	92	16.8	24	1.05	1.74	0.39	
DPLOP30	108	16.8	30	1.05	2.20	0.49	
DPLOP36	128	16.8	36	1.05	2.67	0.59	
DPLOP42	143	16.8	42	1.05	3.14	0.70	
DPLOP48	212	16.8	48	1.05	3.60	0.80	
DPLOP54	231	16.8	54	1.05	4.07	0.90	
DPLOP60	248	16.8	60	1.05	4.35	1.01	

DP • Connecteur pour cloisons raccordables

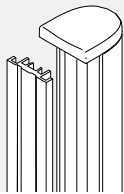

- **Le connecteur de la cabine de protection facilite la connexion d'une cloison raccordable au bord arrière du pignon de la cabine.**
- L'extrusion d'aluminium est offert dans un fini blanc de blancs (DWT) ou tungstène (TUN).
- Le kit comprend une extrusion verticale Diet, un couvercle en PVC et tout le matériel.

PRODUIT CODE	PRIX	TAILLE/ POUCES			POIDS		VOLUME
		H	L	P	LB	PI³	
DEBPA	79	66	3	1.3	3.5	0.15	

DPVAC • Cloisons VAC Diet en mélamine et stratifié

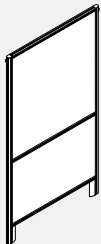

- **Les cloisons de construction spéciale sont conçues expressément pour les applications cliniques.**
- Les cloisons segmentées présentent un panneau inférieur en mélamine thermosoudée et un panneau supérieur en stratifié haute pression sur une âme légère.
- Encombrement minimal pour faciliter le rangement.
- Les cloisons sont faciles à raccorder.
- Les cloisons sont faciles à reconfigurer.
- Les cloisons sont faciles à nettoyer.
- Les cloisons sont offertes dans un fini mélaminé ou stratifié blanc de blancs (DWT) ou acajou absolu (ACJ).
- Les châssis sont offerts dans un fini blanc de blancs (DWT) ou tungstène (TUN).
- Livré avec des kits de charnières et des niveleurs sur les deux pieds.

PRODUIT CODE	PRIX	TAILLE/ POUCES			POIDS		VOLUME
		H	L	P	LB	PI³	
DPVAC6636	689	66	36	1.3	35	3.00	
DPVAC6642	711	66	42	1.3	41	3.46	
DPVAC6648	724	66	48	1.3	47	3.93	
DPVAC6660	1091	66	60	1.3	59	4.90	

DWS • Surface de travail pour panneaux Diet

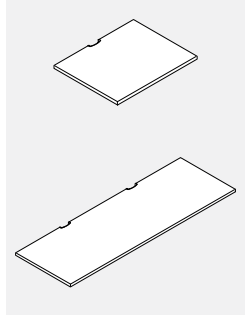

- Les surfaces de travail présentent des prises à l'arrière afin de laisser passer les câbles menant au plancher.

- Comprend les ferrures de soutien (DHBRKT), soit 4 pour les surfaces de travail d'une longueur maximale de 48" et 5 pour toute surface de travail dont la longueur est supérieure à 48".

- Veuillez choisir entre DWT - Blanc de blancs, SIL - Argent ou BLK - Noir pour les couvercles de scoop.

PRODUIT CODE	PRIX		TAILLE/ POUCES			POIDS LB	VOLUME PI ³
	LP*	HP*	H	L	P		
DWS2424P	149	187	1	24	24	15	0.60
DWS2430P	159	199	1	30	24	19	0.72
DWS2436P	180	225	1	36	24	23	0.85
DWS2442P	235	295	1	42	24	27	0.98
DWS2448P	283	353	1	48	24	31	1.11
DWS2454P	333	412	1	54	24	35	1.23
DWS2460P	373	465	1	60	24	39	1.36
DWS2466P	389	485	1	66	24	43	1.49
DWS2472P	408	509	1	72	24	48	1.62
DWS3024P	174	218	1	24	30	19	0.74
DWS3030P	190	236	1	30	30	24	0.90
DWS3036P	221	278	1	36	30	29	1.06
DWS3042P	313	392	1	42	30	34	1.22
DWS3048P	333	412	1	48	30	39	1.38
DWS3054P	364	454	1	54	30	43	1.54
DWS3060P	389	485	1	60	30	48	1.69
DWS3066P	406	508	1	66	30	53	1.85
DWS3072P	430	537	1	72	30	58	2.01

BHC • Support en porte-à-faux de surface de travail de 12" Diet/Boulevard

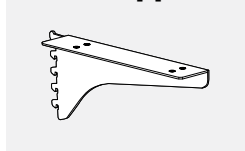

- Une manière économique de relier la partie arrière du rebord latéral d'une surface de travail à un panneau Boulevard.

- La partie avant du rebord latéral de la surface de travail doit être soutenue par une ferrure de surface de travail Diet hors module et retenue à l'intérieur du panneau Diet adjacent.

- Ce porte-à-faux n'est pas un support partagé.

PRODUIT CODE	PRIX	TAILLE/ POUCES			POIDS LB	VOLUME PI ³
		H	L	P		
BHC12L	41	6	2	12	2	0.03
BHC12R	41	6	2	12	2	0.03

DHLEG • Patte de pignon

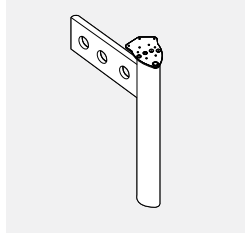

- La patte universelle, la plaque et le panneau latéral peuvent s'installer dans n'importe quel sens.

- Soutient la surface de travail à 29° et améliore la stabilité des panneaux reliés.

- La plaque latérale est retenue au côté du panneau Diet, alors que la plaque de la patte se boulonne à la surface de travail.

- Fabriquée d'aluminium extrudé et d'acier.

- Les dispositifs de mise à niveau permettent de régler la hauteur sur 1,75".

- Comprend toute la quincaillerie de montage pour relier au panneau et à la surface de travail.

- Doit se fixer au panneau Diet dans le sens vertical.

PRODUIT CODE	PRIX	TAILLE/ POUCES			POIDS LB	VOLUME PI ³
		H	L	P		
DHLEG	211	28	23	6	12	2.02

DHBRKT • Support de surface de travail pour panneaux Diet

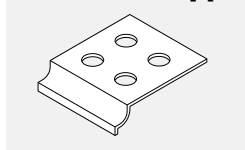

- Support en aluminium extrudé boulonné sous la surface de travail.

- Le support supporte la surface de travail à n'importe quel endroit le long du rail intermédiaire du panneau.

- Comprend le matériel de montage.

- Finition peinte à la poudre en DWT - Designer White ou TUN - Tungstène.

PRODUIT CODE	PRIX	TAILLE/ POUCES			POIDS LB	VOLUME PI ³
		H	L	P		
DHBRKT	11	0.75	2.25	3	0.1	0.05

DHTBRKT • Ferrure pour plan de travail Diet



- Relie les dessus de plans de travail aux panneaux Diet.

- Comprend 1 ensemble de deux ferrures et toute la quincaillerie.

PRODUIT CODE	PRIX	TAILLE/ POUCES			POIDS LB	VOLUME PI ³
		H	L	P		
DHTBRKT	41	2.5	1.2	2.5	3	0.01

DWSCSB • Barre d'appui Diet



- Soutient la surface de travail de coin de 90 degrés et élimine le besoin d'une patte.

- Installée en diagonale.

- Des entretoises seront nécessaires si on utilise un clavier.

PRODUIT CODE	PRIX	TAILLE/ POUCES			POIDS LB	VOLUME PI ³
		H	L	P		
Pour une utilisation en coin lorsque la surface de travail contiguë présente une profondeur de 24" ou moins.						
DWSCSB46	109	1	46	1	7	0.116
Pour une utilisation en coin lorsque la surface de travail contiguë mesure plus de 24".						
DWSCSB80	157	1	80	1	12	0.189

DHOMC • Porte-à-faux hors module Diet



- Doit s'utiliser avec les panneaux Diet dont la partie inférieure est en tissu.

- S'installe sur les rails horizontaux des panneaux afin de soutenir la surface de travail.

- Libère de l'espace sous la surface de travail.

PRODUIT CODE	PRIX	TAILLE/ POUCES			POIDS LB	VOLUME PI ³
		H	L	P		
DHOMC	109	21	3	12	4	0.42

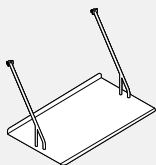
DSOMSHLF • Tablette de 24" pour module Diet

- Suspension autonome n'importe où le long des rails de panneau Diet ou du carreau d'accessoires Boulevard System 3.
- Peut procurer une surface supplémentaire à égalité de la surface de travail lorsque suspendue à un panneau Diet d'une hauteur de 42".
- Les tablettes peuvent s'empiler, de sorte qu'une est suspendue par-dessus l'autre à partir d'un rail plus élevé.
- Tablette fabriquée d'acier formé et comprenant des bras suspendus fabriqués d'acier.

PRODUIT CODE	PRIX	TAILLE/ POUCES			POIDS LB	VOLUME PI ³
		H	L	P		
DSOMSHLF	246	11.5	24	12	4	1.00

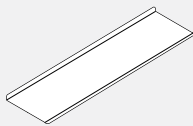
DSOS • Tablette installée sur panneau Diet

- Procure une capacité de rangement en hauteur au-dessus de panneaux Diet d'une hauteur de 42" et 54".
- Fabriqué d'acier formé et comprend des ferrures de montage en acier.
- Les ferrures de soutien se bloquent sur le dessus du rail Diet, soit à l'arrière et des deux côtés du module supérieur.
- Ces ferrures doivent s'installer sur des panneaux en U ou en H.
- En raison de problèmes structuraux, on ne peut utiliser ce produit sur le dessus de panneaux vitrés ou partiellement vitrés.

PRODUIT CODE	PRIX	TAILLE/ POUCES			POIDS LB	VOLUME PI ³
		H	L	P		
DSOS48	297	15	48	13.5	40	5.60
DSOS60	316	15	60	13.5	52	7.00

DOHLS • Support supérieur Diet

- Utiliser avec le panneau arrière Diet et le panneau d'aile Diet de gauche ou de droite. La patte d'appui soutiendra un seul côté et éliminera le besoin d'un troisième panneau.
- Utiliser et soutenir sur une surface de travail installée à une hauteur standard. S'assurer que la surface de travail sur laquelle repose la patte est bien soutenue.

PRODUIT CODE	PRIX	TAILLE/ POUCES			POIDS LB	VOLUME PI ³
		H	L	P		
DOHLS42	375	12	2	3.5	4	0.139
DOHLS54	406	24	2	3.5	6	0.278

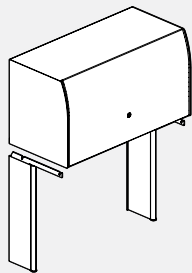
DSADA • Module supérieur Easy-Up Diet

- Module de rangement supérieur en métal installé sur panneau Diet avec porte en acrylique opaque. Le mécanisme en métal fini (page A.29) soulève la porte et la range à l'écart, au-dessus du module de rangement.
- Répond à la norme CSA B651 Normes d'accès facile et de la Loi sur l'accessibilité pour les personnes handicapées de l'Ontario
- Répond aux exigences de la norme CSA B651 Normes d'accès facile et de l'ADA (Americans with Disabilities Act).
- Les modules d'une hauteur de 16" conviennent aux cartables standard et de type A4.
- Toutes les tablettes sont renforcées afin d'assurer une répartition adéquate du poids.
- Dimensions intérieures : hauteur de 14,375" et profondeur de 12".
- Le module comprend un endos, des porte-à-faux de soutien, la quincaillerie de montage, ainsi qu'un verrou.
- Expédié partiellement assemblé.

PRODUIT CODE	PRIX	TAILLE/ POUCES			POIDS LB	VOLUME PI ³
		H	L	P		
DSADA30PM	1050	16	30	14.4	33	5.3
DSADA36PM	1095	16	36	14.4	38	6.3
DSADA42PM	1145	16	42	14.4	43	7.3
DSADA48PM	1201	16	48	14.4	48	8.3
DSADA54PM	1256	16	54	14.4	53	9.3
DSADA60PM	1317	16	60	14.4	59	10.3

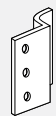
DHPEDB • Ensemble de ferrures de socle pour panneaux Diet

- Se fixe à un socle de métal soutenant une surface de travail à l'arrière en plus d'être relié au socle du panneau vertical Diet.

PRODUIT CODE	PRIX	TAILLE/ POUCES			POIDS LB	VOLUME PI ³
		H	L	P		
DHPEDB	36	8	1	1	0.5	0.001

Introduction

- Systèmes Compile – Protéger l’environnement pour les générations à venir
- Notre histoire d’écocrousse commence par un défi de taille : celui de créer un système de bureau qui répondrait aux exigences du milieu des affaires d’aujourd’hui tout en respectant notre engagement ferme à protéger et à préserver l’environnement. Par ailleurs, la durabilité devait faire partie intégrante de l’orientation créatrice et de la mise au point.
- Ainsi est né Compile, un système qui intègre les toutes dernières technologies et caractéristiques conceptuelles pour offrir un rendement sans pareil à un prix concurrentiel.
- Des normes gouvernementales et industrielles en matière d’environnement comme la norme LEED (Leadership in Energy and Environmental Design) revêtent aujourd’hui une importance croissante. Ainsi, Compile propose aux designers d’intérieurs et aux architectes des solutions fonctionnelles, attrayantes et abordables qui respectent ces normes.
- Global Contract est un chef de file en réduction de déchets dans le cadre de la fabrication de ses produits et en utilisation de matières recyclées partout où il est possible de le faire. Nous avons largement recours au plastique recyclé et aux déchets de bois provenant d’autres usines de Global.
- Global Contract a un engagement ferme, celui d’améliorer avec diligence et de façon continue nos procédés et systèmes, de veiller à prévenir la pollution, et de respecter la lettre et l’esprit des lois et règlements en vigueur.

- Les cloisons Compile sont recyclables à 82,3 % à la fin de leur durée de vie utile. Aucune partie d’une cloison Compile ne devrait finir ses jours dans un site d’enfouissement.
- Systèmes Compile – Renseignements sur le produit
- La gamme Compile propose des textiles composés à 100 % de polyester recyclé. L’utilisation de tels textiles réduit la quantité de déchets à enfouir. Elle réduit également la demande pour les produits à base de pétrole et entraîne moins de répercussions sur l’environnement découlant de la transformation de ce genre de produits en polyester.
- Le procédé de poudrage époxy utilisé pour les cloisons Compile n’emploie aucun liquide ou solvant et ne contient aucun COV ou plomb nocifs. Les quantités surpulvérisées sont récupérées à 99 %, mélangées à nouveau avec une poudre vierge et réutilisées.
- Les cloisons Compile sont recyclables à 82,3 %.
- Les panneaux comprimés (Masonite) utilisés pour les cloisons Compile comportent jusqu’à 85 % de matières recyclées.
- Le bois recyclé utilisé pour les surfaces de travail Compile comporte jusqu’à 85 % de matières recyclées.
- La totalité de la gamme Compile est recyclable à 99,9 %.

Modules – Aménagement de cloisons

Un aménagement de cloisons comporte de nombreux modules. Cette section présente une vue éclatée d’un modèle d’aménagement, indiquant chaque module devant être précisé.

- A) CMET66 Garniture de fin de course pour cloisons, 66 po H
- B) CMFF6636 Cloison segmentée garnie de textile, 66 po H x 36 po L
- C) CHP66 Poteau d’angle universel, 66 po H
- D) CMETP66 Garniture pour poteau d’angle de 66 po H
- E) CMPC2 Embase pour poteau d’angle pour configuration à deux directions
- F) CMET24 Garniture de fin de course avec changement de hauteur, 24 po H
- G) CMFF4236N1 Cloison segmentée garnie de textile, entrées défonçables sur une face, 42 po H x 36 po L
- H) CMET42 Garniture de fin de course pour cloisons, 42 po H
- I) CMRC36NP Couvercle de canalisation sans entrées défonçables (s’il est commandé séparément), 36 po L
- J) Les cloisons et le poteau d’angle comprennent de série les connecteurs nécessaires

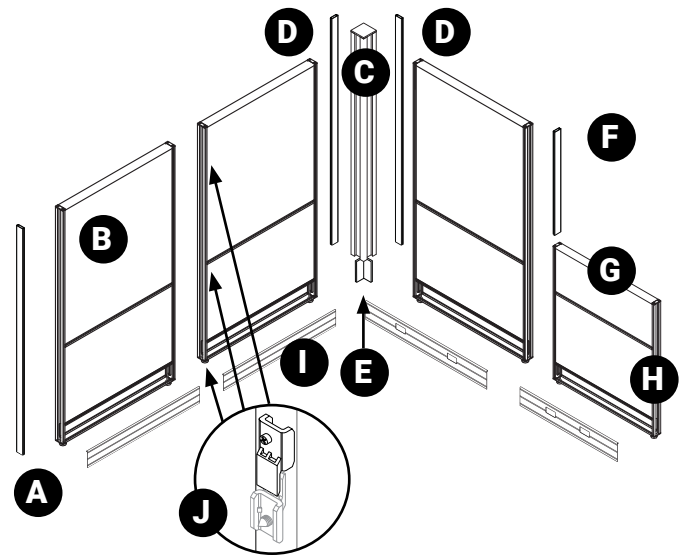

Modules – Surfaces de travail

- Les surfaces de travail Compile mesurent 1 po d’épaisseur, présentent un fini en mélamine thermosoudée et sont dotées d’un chant de 3 mm en PVC.
- Les surfaces de travail présentent des trous de guidage pour permettre un bon alignement avec les modules servant d’appui.
- La plupart des modules sont offerts en mélamine thermosoudée. Se reporter aux choix des finis pour plus de détails.
- Finis similibois : Ce fini, posé à la diagonale, est possible pour les surfaces de travail en coin mesurant jusqu’à 42 po, moyennant un supplément. Dans tous les autres cas, le fil courra à l’horizontale, comme le montrent les illustrations ci-contre.
- La plupart des modules présentent un chant de 3 mm agencé au fini du module (c’est-à-dire les surfaces au fini similibois présentent un chant agencé fini similibois), à moins d’une indication contraire.
- La profondeur des découpes pratiquées dans une surface de travail est de 1 1/8 po à partir de la cloison à laquelle la surface est assujettie.
- Toutes les surfaces de travail doivent être supportées. Ces éléments sont présentés séparément.
- Le fil du bois est orienté de la façon illustrée ci-contre.
- Les divers fils et câbles électriques et de communication sont acheminés par une découpe située à l’arrière d’une surface de travail. Lors de la commande d’une surface de travail droite (CWS) ou courbe (CWVL), il convient de noter que le nombre de découpes possibles dépend de la largeur de la surface de travail. Toutes les surfaces sont toutefois dotées d’une découpe du côté assujetti à une cloison.

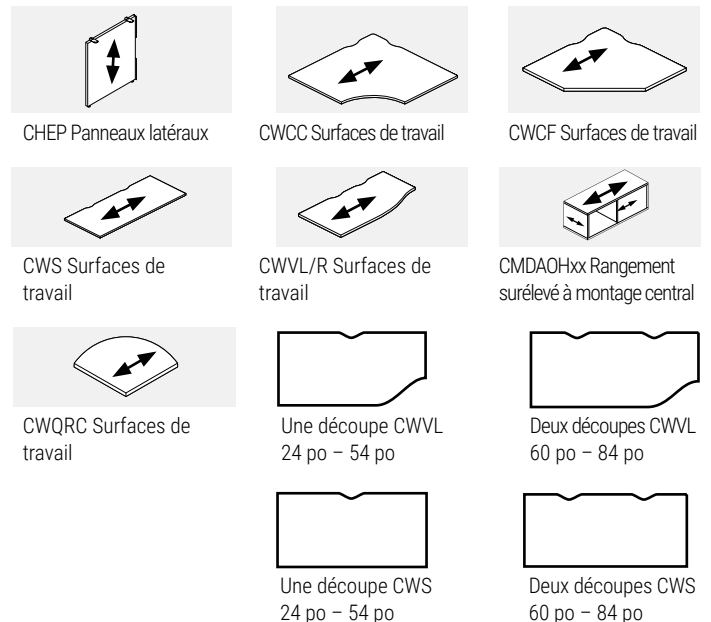

Système électrique

Configuration 2+2 (8 conducteurs, 4 circuits)

Deux circuits tout usage (circuits Compile n° 1 et n° 2) partagent un fil neutre et un fil de mise à la terre. (2 fils sous tension [fils des circuits] + 1 fil neutre *** + 1 fil de mise à la terre vert* = 4 fils)

Deux circuits isolés (circuits Compile « A » et « B ») partagent un fil neutre et un fil de mise à la terre isolé. (2 fils sous tension [fils des circuits] + 1 fil neutre *** + 1 fil de mise à la terre vert/jaune** = 4 fils)

Nota : C'est le fil de mise à la terre qui fait la différence entre les circuits tout usage et les circuits isolés. Consulter le schéma de câblage ci-dessous.

*Un fil de mise à la terre vert est une mise à la terre du système. Il peut donc être relié à toute pièce de métal, y compris celles des cloisons.

**Un fil de mise à la terre vert/jaune est une mise à la terre isolée sur toute sa longueur à l'intérieur du conduit de câblage jusqu'à la boîte d'alimentation (mise à la terre de l'immeuble).

***Tous les fils neutres sont de calibre 10 plutôt que de calibre 12, ce qui assure une meilleure protection contre les « bruits » ou les interférences sur le circuit.

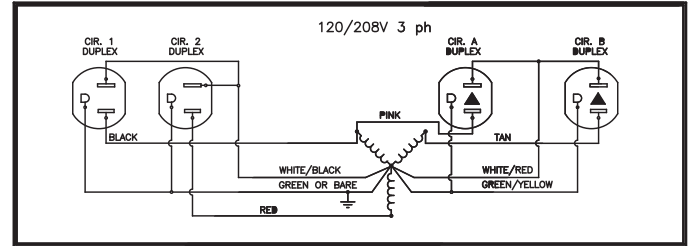
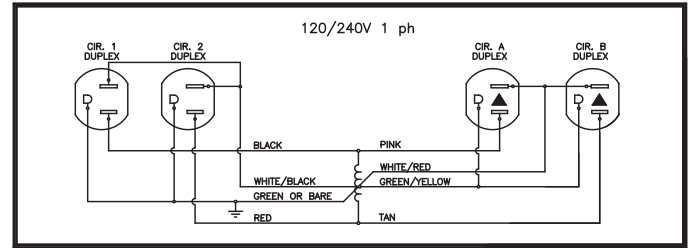

RÉPERTORIÉ UL ET CERTIFIÉ PAR LA CSA

Avertissement : Il est recommandé d'effectuer l'installation des faisceaux de câbles sous la supervision d'un électricien qualifié, conformément aux codes et règlements en vigueur.

Remarque spéciale : Toujours s'assurer qu'un faisceau est connecté à une seule source d'alimentation électrique du bâtiment.

Composants • Configuration de cloison – Électricité

Plusieurs composants sont requis pour configurer une installation. La vue éclatée présentée sur cette page met en évidence chacun des composants électriques requis pour la réaliser.

A) CE8PD36 Goulotte de câblage

Nota : 8 fils, 4 circuits, configuration 2+2

B) CE8CP17 Câble de connexion de 17 po (relie les circuits de deux cloisons côte à côte ou séparées par un poteau dans une configuration en coin).

C) CE8RD Prises doubles

D) CE8CI1 Connecteur en I

E) CE8CP Câble de connexion

Nota : Ne doit être utilisé que dans une configuration en ligne droite.

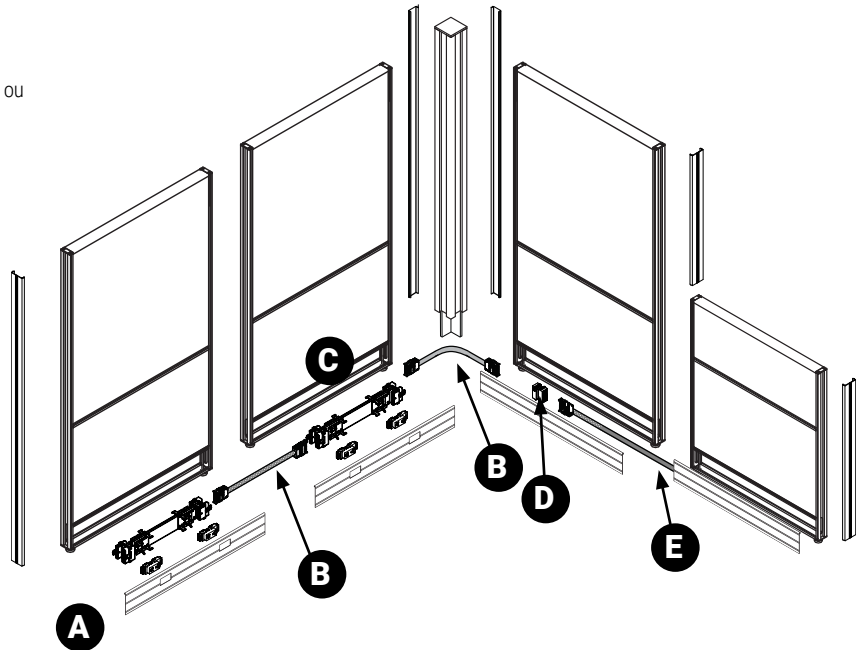

FINIS – CLOISONS

Châssis

Noir	BLK
Blanc de blancs	DWT
Nevada	NEV
Brume	FOG

Choix de vitrage

Transparent	CLR
Givré	FRST

GUIDE DE COMMANDE

Codes

Les codes alphanumériques indiqués dans la liste de prix servent à créer des codes de produit précis et faciles à comprendre.

Exemple of cloison **CMFM4236**

Code de produit

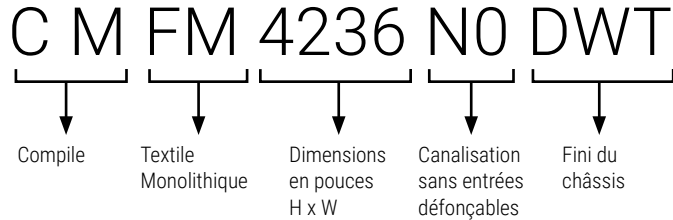

Comment commander

Préciser le type de cloison et les dimensions avec le code.

Préciser le fini du châssis, par ex. DWT (blanc de blancs)

Préciser les options d'alimentation pour la canalisation

Préciser tous les choix de textiles requis

• Caractéristiques de base des cloisons Compile

- Les panneaux Compile ne peuvent être empilés que sur une seule hauteur.
- Les cloisons sont offertes dans un choix de quatre hauteurs de base (30 po, 42 po, 54 po et 66 po) et de sept largeurs (24 po, 30 po, 36 po, 42 po, 48 po, 54 po et 60 po).
- Les cloisons mesurent 2 3/8 po d'épaisseur.
- Des cloisons monolithiques et des cloisons segmentées à deux panneaux avec traverse située juste en-dessous de la surface de travail sont offertes.
- Les cloisons Compile ne sont pas punaisables.
- Les ouvertures des canalisations mesurent 1,345 po sur 2,8 po.
- Les faces opposées de chaque panneau peuvent être garnies d'un textile différent mais de même grade, sans supplément.
- Un châssis en aluminium est de série.
- La cloison se compose de panneaux individuels garnis d'un textile et insérés dans un châssis en aluminium.
- Sur les panneaux Compile Laminate et Gallery, si un stratifié à grain de bois est choisi, le sens du grain est horizontalement.

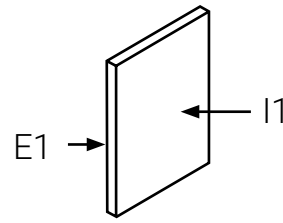

I1

AN50

Textile, face intérieure
Position 1

E1

BE21

Textile, face extérieure
Position 1

REMARQUE : Lorsque des textiles de grades différents sont utilisés sur une même cloison, le prix de toute la cloison est déterminé en fonction du prix du grade le plus élevé.

- Des couvercles de canalisation en aluminium peuvent être commandés séparément et expédiés indépendamment en cas de reconfiguration. Les couvercles peuvent être remplacés sur place pour transformer une cloison sans alimentation en une cloison avec alimentation et inversement.
- Les canalisations de la base peuvent être relevées et bloquées à angle droit ou retirées pour donner accès aux câbles.
- Les ouvertures dans les canalisations peuvent être recouvertes de plaques en plastique qui s'enclenchent par pression sur l'extérieur du couvercle lorsqu'une prise double n'est pas nécessaire.
- Les cloisons de 30 po H, 42 po H et 54 po H de même que les poteaux à 60° et à 90° sont munis de part et d'autre de trois brides de fixation.
- Les cloisons de 66 po H de même que les poteaux à 60° et à 90° sont munis de part et d'autre de quatre brides de fixation.
- Les brides de fixation de cloisons sont disposées en sens opposé sur les deux faces de la cloison. Assujetties par une vis, elles peuvent être retirées.
- Les panneaux CMFF et CMFM de 66po et 72po. de large doivent avoir le tissu tourné sil vous plaît confirmer au moment de la commande si tout les panneaux ou seulement ceux si ont besoin d'avoir le tissu tourné.

CMFM-N0 • Cloison monolithique garnie de textile, sans alimentation, sans entrées défonçables

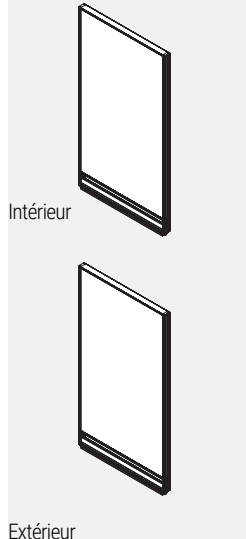

- La cloison se compose de panneaux individuels garnis d'un textile et insérés dans un châssis en aluminium.
- Les faces opposées de chaque panneau peuvent être garnies d'un textile différent mais de même grade, sans supplément.
- Lorsque des textiles de grades différents sont utilisés sur une même cloison, le prix de toute la cloison est déterminé en fonction du prix du grade le plus élevé.
- Les cloisons ne sont pas punaisables.
- Les cloisons de 30 po H, 42 po H et 54 po H sont munies de part et d'autre de trois brides de fixation.
- Les cloisons de 66 po H sont munies de part et d'autre de quatre brides de fixation.
- Les cloisons présentent deux canalisations avec couvercle sans entrées défonçables, un profilé supérieur intégré en aluminium et des patins réglables.
- Nota : Aucune garniture n'est requise entre deux cloisons de même hauteur installées dans une course droite.

CODE DE PRODUIT	PRIX		DIMENSIONS (PO)			POIDS		VOLUME
	GR 1	GR 2	H	L	P	LB	PI³	
CMFM3024N0	271	298	30	24	2.3	20	2.31	
CMFM3030N0	336	363	30	30	2.3	25	2.85	
CMFM3036N0	365	412	30	36	2.3	31	3.38	
CMFM3042N0	399	450	30	42	2.3	36	3.92	
CMFM3048N0	433	483	30	48	2.3	41	4.45	
CMFM3054N0	477	524	30	54	2.3	46	4.99	
CMFM3060N0	507	553	30	60	2.3	51	5.52	
CMFM4224N0	271	298	42	24	2.3	20	2.31	
CMFM4230N0	336	363	42	30	2.3	25	2.85	
CMFM4236N0	365	412	42	36	2.3	31	3.38	
CMFM4242N0	399	450	42	42	2.3	36	3.92	
CMFM4248N0	433	483	42	48	2.3	41	4.45	
CMFM4254N0	477	524	42	54	2.3	46	4.99	
CMFM4260N0	507	553	42	60	2.3	51	5.52	
CMFM4824N0	309	340	48	24	2.3	26	2.73	
CMFM4830N0	350	380	48	30	2.3	33	3.37	
CMFM4836N0	398	443	48	36	2.3	39	4.00	
CMFM4842N0	454	514	48	42	2.3	46	4.63	
CMFM4848N0	490	551	48	48	2.3	52	5.26	
CMFM4854N0	539	596	48	54	2.3	59	5.89	
CMFM4860N0	570	630	48	60	2.3	65	6.53	
CMFM5424N0	309	340	54	24	2.3	26	2.73	
CMFM5430N0	350	380	54	30	2.3	33	3.37	
CMFM5436N0	398	443	54	36	2.3	39	4.00	
CMFM5442N0	454	514	54	42	2.3	46	4.63	
CMFM5448N0	490	551	54	48	2.3	52	5.26	
CMFM5454N0	539	596	54	54	2.3	59	5.89	
CMFM5460N0	570	630	54	60	2.3	65	6.53	
CMFM6624N0	354	396	66	24	2.3	32	3.58	
CMFM6630N0	412	452	66	30	2.3	40	4.40	
CMFM6636N0	503	578	66	36	2.3	48	5.23	
CMFM6642N0	555	631	66	42	2.3	56	6.06	
CMFM6648N0	575	652	66	48	2.3	64	6.88	
CMFM6654N0	591	666	66	54	2.3	72	7.71	
CMFM6660N0	609	686	66	60	2.3	80	8.53	

CMFM-N1 • Cloison monolithique garnie de textile, sans alimentation, entrées défonçables sur une face

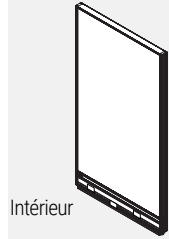

Intérieur

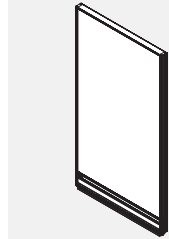

Extérieur

- La cloison se compose de panneaux individuels garnis d'un textile et insérés dans un châssis en aluminium.
- Les faces opposées de chaque panneau peuvent être garnies d'un textile différent mais de même grade, sans supplément.
- Lorsque des textiles de grades différents sont utilisés sur une même cloison, le prix de toute la cloison est déterminé en fonction du prix du grade le plus élevé.
- Les cloisons ne sont pas punaisables.
- Les cloisons de 30 po H, 42 po H et 54 po H sont munies de part et d'autre de trois brides de fixation.
- Les cloisons de 66 po H sont munies de part et d'autre de quatre brides de fixation.
- Les cloisons présentent une canalisation avec couvercle doté d'entrées défonçables sur une face, une canalisation avec couvercle sans entrées défonçables sur l'autre face, un profilé supérieur intégré en aluminium et des patins réglables.
- Les cloisons de 24 po L présentent deux entrées défonçables, une pour électricité et une pour données.
- Celles de 30 po L et plus en présentent trois, deux pour électricité et deux pour données.
- Nota : Aucune garniture n'est requise entre deux cloisons de même hauteur installées dans une course droite.

CODE DE PRODUIT	PRIX		DIMENSIONS (PO)			POIDS		VOLUME
	GR 1	GR 2	H	L	P	LB	PI³	
CMFM3024N1	271	298	30	24	2.3	20	2.31	
CMFM3030N1	336	363	30	30	2.3	25	2.85	
CMFM3036N1	365	412	30	36	2.3	31	3.38	
CMFM3042N1	399	450	30	42	2.3	36	3.92	
CMFM3048N1	433	483	30	48	2.3	41	4.45	
CMFM3054N1	477	524	30	54	2.3	46	4.99	
CMFM3060N1	507	553	30	60	2.3	51	5.52	
CMFM4224N1	271	298	42	24	2.3	20	2.31	
CMFM4230N1	336	363	42	30	2.3	25	2.85	
CMFM4236N1	365	412	42	36	2.3	31	3.38	
CMFM4242N1	399	450	42	42	2.3	36	3.92	
CMFM4248N1	433	483	42	48	2.3	41	4.45	
CMFM4254N1	477	524	42	54	2.3	46	4.99	
CMFM4260N1	507	553	42	60	2.3	51	5.52	
CMFM4824N1	309	340	48	24	2.3	26	2.73	
CMFM4830N1	350	380	48	30	2.3	33	3.37	
CMFM4836N1	398	443	48	36	2.3	39	4.00	
CMFM4842N1	454	514	48	42	2.3	46	4.63	
CMFM4848N1	490	551	48	48	2.3	52	5.26	
CMFM4854N1	539	596	48	54	2.3	59	5.89	
CMFM4860N1	570	630	48	60	2.3	65	6.53	
CMFM5424N1	309	340	54	24	2.3	26	2.73	
CMFM5430N1	350	380	54	30	2.3	33	3.37	
CMFM5436N1	398	443	54	36	2.3	39	4.00	
CMFM5442N1	454	514	54	42	2.3	46	4.63	
CMFM5448N1	490	551	54	48	2.3	52	5.26	
CMFM5454N1	539	596	54	54	2.3	59	5.89	
CMFM5460N1	570	630	54	60	2.3	65	6.53	
CMFM6624N1	354	396	66	24	2.3	32	3.58	
CMFM6630N1	412	452	66	30	2.3	40	4.40	
CMFM6636N1	503	578	66	36	2.3	48	5.23	
CMFM6642N1	555	631	66	42	2.3	56	6.06	
CMFM6648N1	575	652	66	48	2.3	64	6.88	
CMFM6654N1	591	666	66	54	2.3	72	7.71	
CMFM6660N1	609	686	66	60	2.3	80	8.53	

CMFM-N2 • Cloison monolithique garnie de textile, sans alimentation, entrées défonçables sur les deux faces

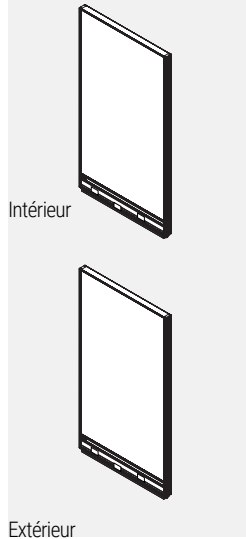

- La cloison se compose de panneaux individuels garnis d'un textile et insérés dans un châssis en aluminium.
- Les faces opposées de chaque panneau peuvent être garnies d'un textile différent mais de même grade, sans supplément.
- Lorsque des textiles de grades différents sont utilisés sur une même cloison, le prix de toute la cloison est déterminé en fonction du prix du grade le plus élevé.
- Les cloisons ne sont pas punaisables.
- Les cloisons de 30 po H, 42 po H et 54 po H sont munies de part et d'autre de trois brides de fixation.
- Les cloisons de 66 po H sont munies de part et d'autre de quatre brides de fixation.
- Les cloisons présentent une canalisation avec couvercle doté d'entrées défonçables sur chaque face, un profilé supérieur intégré en aluminium et des patins réglables.
- Les cloisons de 24 po L présentent deux entrées défonçables, une pour électricité et une pour données.
- Celles de 30 po L et plus en présentent trois, deux pour électricité et deux pour données.
- Nota : Aucune garniture n'est requise entre deux cloisons de même hauteur installées dans une course droite.

CODE DE PRODUIT	PRIX		DIMENSIONS (PO)			POIDS		VOLUME
	GR 1	GR 2	H	L	P	LB	PI³	
CMFM3024N2	271	298	30	24	2.3	20	2.31	
CMFM3030N2	336	363	30	30	2.3	25	2.85	
CMFM3036N2	365	412	30	36	2.3	31	3.38	
CMFM3042N2	399	450	30	42	2.3	36	3.92	
CMFM3048N2	433	483	30	48	2.3	41	4.45	
CMFM3054N2	477	524	30	54	2.3	46	4.99	
CMFM3060N2	507	553	30	60	2.3	51	5.52	
CMFM4224N2	271	298	42	24	2.3	20	2.31	
CMFM4230N2	336	363	42	30	2.3	25	2.85	
CMFM4236N2	365	412	42	36	2.3	31	3.38	
CMFM4242N2	399	450	42	42	2.3	36	3.92	
CMFM4248N2	433	483	42	48	2.3	41	4.45	
CMFM4254N2	477	524	42	54	2.3	46	4.99	
CMFM4260N2	507	553	42	60	2.3	51	5.52	
CMFM4824N2	309	340	48	24	2.3	26	2.73	
CMFM4830N2	350	380	48	30	2.3	33	3.37	
CMFM4836N2	398	443	48	36	2.3	39	4.00	
CMFM4842N2	454	514	48	42	2.3	46	4.63	
CMFM4848N2	490	551	48	48	2.3	52	5.26	
CMFM4854N2	539	596	48	54	2.3	59	5.89	
CMFM4860N2	570	630	48	60	2.3	65	6.53	
CMFM5424N2	309	340	54	24	2.3	26	2.73	
CMFM5430N2	350	380	54	30	2.3	33	3.37	
CMFM5436N2	398	443	54	36	2.3	39	4.00	
CMFM5442N2	454	514	54	42	2.3	46	4.63	
CMFM5448N2	490	551	54	48	2.3	52	5.26	
CMFM5454N2	539	596	54	54	2.3	59	5.89	
CMFM5460N2	570	630	54	60	2.3	65	6.53	
CMFM6624N2	354	396	66	24	2.3	32	3.58	
CMFM6630N2	412	452	66	30	2.3	40	4.40	
CMFM6636N2	503	578	66	36	2.3	48	5.23	
CMFM6642N2	555	631	66	42	2.3	56	6.06	
CMFM6648N2	575	652	66	48	2.3	64	6.88	
CMFM6654N2	591	666	66	54	2.3	72	7.71	
CMFM6660N2	609	686	66	60	2.3	80	8.53	

CMFM-P1 • Cloison monolithique garnie de textile, avec alimentation, entrées défonçables sur une face

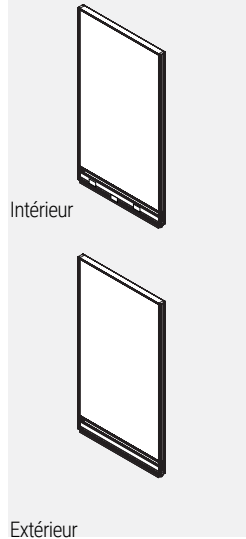

- La cloison se compose de panneaux individuels garnis d'un textile et insérés dans un châssis en aluminium.
- Les faces opposées de chaque panneau peuvent être garnies d'un textile différent mais de même grade, sans supplément.
- Lorsque des textiles de grades différents sont utilisés sur une même cloison, le prix de toute la cloison est déterminé en fonction du prix du grade le plus élevé.
- Les cloisons ne sont pas punaisables.
- Les cloisons de 30 po H, 42 po H et 54 po H sont munies de part et d'autre de trois brides de fixation.
- Les cloisons de 66 po H sont munies de part et d'autre de quatre brides de fixation.
- Les cloisons présentent une canalisation avec couvercle doté d'entrées défonçables sur une face, une canalisation avec couvercle sans entrées défonçables sur l'autre face, une goulotte de câblage, un profilé supérieur intégré en aluminium et des patins réglables.
- Les cloisons de 24 po L présentent deux entrées défonçables, une pour électricité et une pour données.
- Celles de 30 po L et plus en présentent trois, deux pour électricité et deux pour données.
- Nota : Aucune garniture n'est requise entre deux cloisons de même hauteur installées dans une course droite.
- Les prises de courant doivent être commandées séparément.

CODE DE PRODUIT	PRIX		DIMENSIONS (PO)			POIDS		VOLUME
	GR 1	GR 2	H	L	P	LB	PI³	
CMFM3024P1	410	435	30	24	2.3	20	2.31	
CMFM3030P1	521	547	30	30	2.3	25	2.85	
CMFM3036P1	561	609	30	36	2.3	31	3.38	
CMFM3042P1	603	653	30	42	2.3	36	3.92	
CMFM3048P1	647	695	30	48	2.3	41	4.45	
CMFM3054P1	693	745	30	54	2.3	46	4.99	
CMFM3060P1	723	775	30	60	2.3	51	5.52	
CMFM4224P1	410	435	42	24	2.3	20	2.31	
CMFM4230P1	521	547	42	30	2.3	25	2.85	
CMFM4236P1	561	609	42	36	2.3	31	3.38	
CMFM4242P1	603	653	42	42	2.3	36	3.92	
CMFM4248P1	647	695	42	48	2.3	41	4.45	
CMFM4254P1	693	745	42	54	2.3	46	4.99	
CMFM4260P1	723	775	42	60	2.3	51	5.52	
CMFM4824P1	449	478	48	24	2.3	26	2.73	
CMFM4830P1	539	568	48	30	2.3	33	3.37	
CMFM4836P1	593	639	48	36	2.3	39	4.00	
CMFM4842P1	656	717	48	42	2.3	46	4.63	
CMFM4848P1	707	765	48	48	2.3	52	5.26	
CMFM4854P1	754	814	48	54	2.3	59	5.89	
CMFM4860P1	788	850	48	60	2.3	65	6.53	
CMFM5424P1	449	478	54	24	2.3	26	2.73	
CMFM5430P1	539	568	54	30	2.3	33	3.37	
CMFM5436P1	593	639	54	36	2.3	39	4.00	
CMFM5442P1	656	717	54	42	2.3	46	4.63	
CMFM5448P1	707	765	54	48	2.3	52	5.26	
CMFM5454P1	754	814	54	54	2.3	59	5.89	
CMFM5460P1	788	850	54	60	2.3	65	6.53	
CMFM6624P1	494	536	66	24	2.3	32	3.58	
CMFM6630P1	602	639	66	30	2.3	40	4.40	
CMFM6636P1	697	775	66	36	2.3	48	5.23	
CMFM6642P1	758	833	66	42	2.3	56	6.06	
CMFM6648P1	788	864	66	48	2.3	64	6.88	
CMFM6654P1	809	884	66	54	2.3	72	7.71	
CMFM6660P1	827	903	66	60	2.3	80	8.53	

CMFM-P2 • Cloison monolithique garnie de textile, avec alimentation, entrées défonçables sur les deux faces

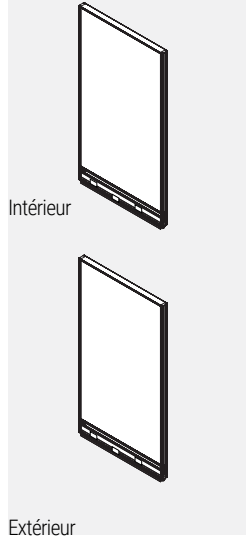

- La cloison se compose de panneaux individuels garnis d'un textile et insérés dans un châssis en aluminium.
- Les faces opposées de chaque panneau peuvent être garnies d'un textile différent mais de même grade, sans supplément.
- Lorsque des textiles de grades différents sont utilisés sur une même cloison, le prix de toute la cloison est déterminé en fonction du prix du grade le plus élevé.
- Les cloisons ne sont pas punaisables.
- Les cloisons de 30 po H, 42 po H et 54 po H sont munies de part et d'autre de trois brides de fixation.
- Les cloisons de 66 po H sont munies de part et d'autre de quatre brides de fixation.
- Les cloisons présentent une canalisation avec couvercle doté d'entrées défonçables sur chaque face, une goulotte de câblage, un profilé supérieur intégré en aluminium et des patins réglables.
- Les cloisons de 24 po L présentent deux entrées défonçables, une pour électricité et une pour données.
- Celles de 30 po L et plus en présentent trois, deux pour électricité et deux pour données.
- Nota : Aucune garniture n'est requise entre deux cloisons de même hauteur installées dans une course droite.
- Les prises de courant doivent être commandées séparément.

CODE DE PRODUIT	PRIX		DIMENSIONS (PO)			POIDS		VOLUME
	GR 1	GR 2	H	L	P	LB	PI³	
CMFM3024P2	410	435	30	24	2.3	20	2.31	
CMFM3030P2	521	547	30	30	2.3	25	2.85	
CMFM3036P2	561	609	30	36	2.3	31	3.38	
CMFM3042P2	603	653	30	42	2.3	36	3.92	
CMFM3048P2	647	695	30	48	2.3	41	4.45	
CMFM3054P2	693	745	30	54	2.3	46	4.99	
CMFM3060P2	723	775	30	60	2.3	51	5.52	
CMFM4224P2	410	435	42	24	2.3	20	2.31	
CMFM4230P2	521	547	42	30	2.3	25	2.85	
CMFM4236P2	561	609	42	36	2.3	31	3.38	
CMFM4242P2	603	653	42	42	2.3	36	3.92	
CMFM4248P2	647	695	42	48	2.3	41	4.45	
CMFM4254P2	693	745	42	54	2.3	46	4.99	
CMFM4260P2	723	775	42	60	2.3	51	5.52	
CMFM4824P2	449	478	48	24	2.3	26	2.73	
CMFM4830P2	539	568	48	30	2.3	33	3.37	
CMFM4836P2	593	639	48	36	2.3	39	4.00	
CMFM4842P2	656	717	48	42	2.3	46	4.63	
CMFM4848P2	707	765	48	48	2.3	52	5.26	
CMFM4854P2	754	814	48	54	2.3	59	5.89	
CMFM4860P2	788	850	48	60	2.3	65	6.53	
CMFM5424P2	449	478	54	24	2.3	26	2.73	
CMFM5430P2	539	568	54	30	2.3	33	3.37	
CMFM5436P2	593	639	54	36	2.3	39	4.00	
CMFM5442P2	656	717	54	42	2.3	46	4.63	
CMFM5448P2	707	765	54	48	2.3	52	5.26	
CMFM5454P2	754	814	54	54	2.3	59	5.89	
CMFM5460P2	788	850	54	60	2.3	65	6.53	
CMFM6624P2	494	536	66	24	2.3	32	3.58	
CMFM6630P2	602	639	66	30	2.3	40	4.40	
CMFM6636P2	697	775	66	36	2.3	48	5.23	
CMFM6642P2	758	833	66	42	2.3	56	6.06	
CMFM6648P2	788	864	66	48	2.3	64	6.88	
CMFM6654P2	809	884	66	54	2.3	72	7.71	
CMFM6660P2	827	903	66	60	2.3	80	8.53	

CMLFM-N0 • Cloison monolithique, une face en stratifié, sans alimentation, sans entrées défonçables

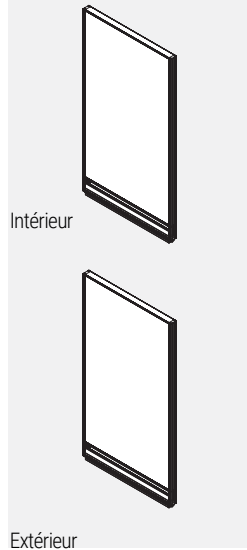

- La cloison se compose de panneaux individuels, dont l'un est en stratifié et l'autre garni d'un textile, insérés dans un châssis en aluminium.
- Les cloisons ne sont pas punaisables.
- Les cloisons de 30 po H et de 54 po H sont munies de part et d'autre de trois brides de fixation.
- Les cloisons de 66 po H sont munies de part et d'autre de quatre brides de fixation.
- Les cloisons présentent deux canalisations avec couvercle sans entrées défonçables, un profilé supérieur intégré en aluminium et des patins réglables.
- Nota : Aucune garniture n'est requise entre deux cloisons de même hauteur installées dans une course droite.

CODE DE PRODUIT	PRIX		DIMENSIONS (PO)			POIDS LB	VOLUME P ³
	GR 1	GR 2	H	L	P		
CMLFM3024N0	391	399	30	24	2.3	20	2.31
CMLFM3030N0	456	469	30	30	2.3	25	2.85
CMLFM3036N0	520	535	30	36	2.3	31	3.38
CMLFM3042N0	591	604	30	42	2.3	36	3.92
CMLFM3048N0	639	654	30	48	2.3	41	4.45
CMLFM3054N0	713	725	30	54	2.3	46	4.99
CMLFM3060N0	770	794	30	60	2.3	51	5.52
CMLFM4224N0	464	477	42	24	2.3	20	2.31
CMLFM4230N0	542	553	42	30	2.3	25	2.85
CMLFM4236N0	623	641	42	36	2.3	31	3.38
CMLFM4242N0	707	724	42	42	2.3	36	3.92
CMLFM4248N0	766	788	42	48	2.3	41	4.45
CMLFM4254N0	853	877	42	54	2.3	46	4.99
CMLFM4260N0	935	960	42	60	2.3	51	5.52
CMLFM4824N0	550	573	48	24	2.3	26	2.73
CMLFM4830N0	647	665	48	30	2.3	33	3.37
CMLFM4836N0	741	762	48	36	2.3	39	4.00
CMLFM4842N0	839	863	48	42	2.3	46	4.63
CMLFM4848N0	917	943	48	48	2.3	52	5.26
CMLFM4854N0	1021	1052	48	54	2.3	59	5.89
CMLFM5424N0	550	573	54	24	2.3	65	6.53
CMLFM5430N0	647	665	54	30	2.3	33	3.37
CMLFM5436N0	741	762	54	36	2.3	39	4.00
CMLFM5442N0	839	863	54	42	2.3	46	4.63
CMLFM5448N0	917	943	54	48	2.3	52	5.26
CMLFM5454N0	1021	1052	54	54	2.3	59	5.89
CMLFM6624N0	683	699	66	24	2.3	32	3.58
CMLFM6630N0	796	820	66	30	2.3	40	4.40
CMLFM6636N0	918	947	66	36	2.3	48	5.23
CMLFM6642N0	1046	1078	66	42	2.3	56	6.06
CMLFM6648N0	1139	1174	66	48	2.3	64	6.68

CMLFM-N1 • Cloison monolithique, une face en stratifié, sans alimentation, entrées défonçables sur une face

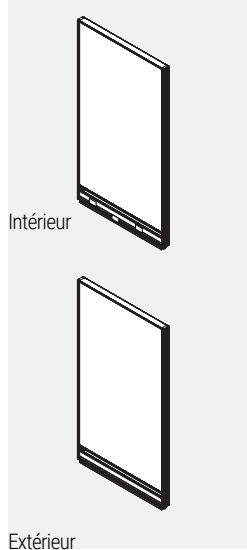

- La cloison se compose de panneaux individuels, dont l'un est en stratifié et l'autre garni d'un textile, insérés dans un châssis en aluminium.
- Les cloisons ne sont pas punaisables.
- Les cloisons de 30 po H et de 54 po H sont munies de part et d'autre de trois brides de fixation.
- Les cloisons de 66 po H sont munies de part et d'autre de quatre brides de fixation.
- Les cloisons présentent une canalisation avec couvercle doté d'entrées défonçables sur une face, une canalisation avec couvercle sans entrées défonçables sur l'autre face, un profilé supérieur intégré en aluminium et des patins réglables.
- Les cloisons de 24 po L présentent deux entrées défonçables, une pour électricité et une pour données.
- Celles de 30 po L et plus en présentent trois, deux pour électricité et deux pour données.
- Nota : Aucune garniture n'est requise entre deux cloisons de même hauteur installées dans une course droite.

CODE DE PRODUIT	PRIX		DIMENSIONS (PO)			POIDS LB	VOLUME P ³
	GR 1	GR 2	H	L	P		
CMLFM3024N1	391	399	30	24	2.3	20	2.31
CMLFM3030N1	456	469	30	30	2.3	25	2.85
CMLFM3036N1	520	535	30	36	2.3	31	3.38
CMLFM3042N1	591	604	30	42	2.3	36	3.92
CMLFM3048N1	639	654	30	48	2.3	41	4.45
CMLFM3054N1	713	725	30	54	2.3	46	4.99
CMLFM3060N1	770	794	30	60	2.3	51	5.52
CMLFM4224N1	464	477	42	24	2.3	20	2.31
CMLFM4230N1	542	553	42	30	2.3	25	2.85
CMLFM4236N1	623	641	42	36	2.3	31	3.38
CMLFM4242N1	707	724	42	42	2.3	36	3.92
CMLFM4248N1	766	788	42	48	2.3	41	4.45
CMLFM4254N1	853	877	42	54	2.3	46	4.99
CMLFM4260N1	935	960	42	60	2.3	51	5.52
CMLFM4824N1	550	573	48	24	2.3	26	2.73
CMLFM4830N1	647	665	48	30	2.3	33	3.37
CMLFM4836N1	741	762	48	36	2.3	39	4.00
CMLFM4842N1	839	863	48	42	2.3	46	4.63
CMLFM4848N1	917	943	48	48	2.3	52	5.26
CMLFM4854N1	1021	1052	48	54	2.3	59	5.89
CMLFM5424N1	550	573	54	24	2.3	65	6.53
CMLFM5430N1	647	665	54	30	2.3	33	3.37
CMLFM5436N1	741	762	54	36	2.3	39	4.00
CMLFM5442N1	839	863	54	42	2.3	46	4.63
CMLFM5448N1	917	943	54	48	2.3	52	5.26
CMLFM5454N1	1021	1052	54	54	2.3	59	5.89
CMLFM6624N1	683	699	66	24	2.3	32	3.58
CMLFM6630N1	796	820	66	30	2.3	40	4.40
CMLFM6636N1	918	947	66	36	2.3	48	5.23
CMLFM6642N1	1046	1078	66	42	2.3	56	6.06
CMLFM6648N1	1139	1174	66	48	2.3	64	6.68

CMLFM-N2 • Cloison monolithique, une face en stratifié, une face garnie de textile, sans alimentation, entrées défonçables sur les deux faces

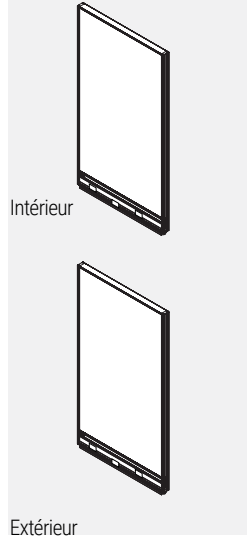

- La cloison se compose de panneaux individuels, dont l'un est en stratifié et l'autre garni d'un textile, insérés dans un châssis en aluminium.
- Les cloisons ne sont pas punaisables.
- Les cloisons de 30 po H et de 54 po H sont munies de part et d'autre de trois brides de fixation.
- Les cloisons de 66 po H sont munies de part et d'autre de quatre brides de fixation.
- Les cloisons présentent une canalisation avec couvercle doté d'entrées défonçables sur chaque face, un profilé supérieur intégré en aluminium et des patins réglables.
- Les cloisons de 24 po L présentent deux entrées défonçables, une pour électricité et une pour données.
- Celles de 30 po L et plus en présentent trois, deux pour électricité et deux pour données.
- Nota : Aucune garniture n'est requise entre deux cloisons de même hauteur installées dans une course droite.

CODE DE PRODUIT	PRIX		DIMENSIONS (PO)			POIDS LB	VOLUME P ³
	GR 1	GR 2	H	L	P		
CMLFM3024N2	391	399	30	24	2.3	20	2.31
CMLFM3030N2	456	469	30	30	2.3	25	2.85
CMLFM3036N2	520	535	30	36	2.3	31	3.38
CMLFM3042N2	591	604	30	42	2.3	36	3.92
CMLFM3048N2	639	654	30	48	2.3	41	4.45
CMLFM3054N2	713	725	30	54	2.3	46	4.99
CMLFM3060N2	770	794	30	60	2.3	51	5.52
CMLFM4224N2	464	477	42	24	2.3	20	2.31
CMLFM4230N2	542	553	42	30	2.3	25	2.85
CMLFM4236N2	623	641	42	36	2.3	31	3.38
CMLFM4242N2	707	724	42	42	2.3	36	3.92
CMLFM4248N2	766	788	42	48	2.3	41	4.45
CMLFM4254N2	853	877	42	54	2.3	46	4.99
CMLFM4260N2	935	960	42	60	2.3	51	5.52
CMLFM4824N2	550	573	48	24	2.3	26	2.73
CMLFM4830N2	647	665	48	30	2.3	33	3.37
CMLFM4836N2	741	762	48	36	2.3	39	4.00
CMLFM4842N2	839	863	48	42	2.3	46	4.63
CMLFM4848N2	917	943	48	48	2.3	52	5.26
CMLFM4854N2	1021	1052	48	54	2.3	59	5.89
CMLFM5424N2	550	573	54	24	2.3	65	6.53
CMLFM5430N2	647	665	54	30	2.3	33	3.37
CMLFM5436N2	741	762	54	36	2.3	39	4.00
CMLFM5442N2	839	863	54	42	2.3	46	4.63
CMLFM5448N2	917	943	54	48	2.3	52	5.26
CMLFM5454N2	1021	1052	54	54	2.3	59	5.89
CMLFM6624N2	683	699	66	24	2.3	32	3.58
CMLFM6630N2	796	820	66	30	2.3	40	4.40
CMLFM6636N2	918	947	66	36	2.3	48	5.23
CMLFM6642N2	1046	1078	66	42	2.3	56	6.06
CMLFM6648N2	1139	1174	66	48	2.3	64	6.68

CMLFM-P1 Cloison monolithique, une face en stratifié, une face garnie de textile, avec alimentation, entrées défonçables sur une face

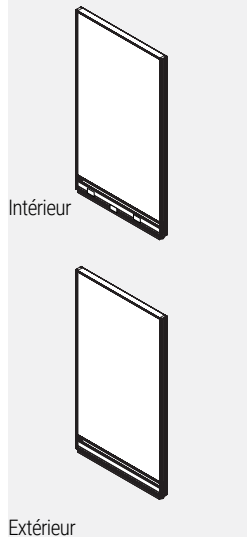

- La cloison se compose de panneaux individuels, dont l'un est en stratifié et l'autre garni d'un textile, insérés dans un châssis en aluminium.
- Les cloisons ne sont pas punaisables.
- Les cloisons de 30 po H, 42 po H et 54 po H sont munies de part et d'autre de trois brides de fixation.
- Les cloisons de 66 po H sont munies de part et d'autre de quatre brides de fixation.
- Les cloisons présentent une canalisation avec couvercle doté d'entrées défonçables sur une face, une canalisation avec couvercle sans entrées défonçables sur l'autre face, une goulotte de câblage, un profilé supérieur intégré en aluminium et des patins réglables.
- Les cloisons de 24 po L présentent deux entrées défonçables, une pour électricité et une pour données.
- Celles de 30 po L et plus en présentent trois, deux pour électricité et deux pour données.
- Nota : Aucune garniture n'est requise entre deux cloisons de même hauteur installées dans une course droite.
- Les prises de courant doivent être commandées séparément.

CODE DE PRODUIT	PRIX		DIMENSIONS (PO)			POIDS LB	VOLUME P ³
	GR 1	GR 2	H	L	P		
CMLFM3024P1	522	535	30	24	2.3	20	2.31
CMLFM3030P1	645	655	30	30	2.3	25	2.85
CMLFM3036P1	713	720	30	36	2.3	31	3.38
CMLFM3042P1	784	796	30	42	2.3	36	3.92
CMLFM3048P1	843	856	30	48	2.3	41	4.45
CMLFM3054P1	918	933	30	54	2.3	46	4.99
CMLFM3060P1	986	1001	30	60	2.3	51	5.52
CMLFM4224P1	596	609	42	24	2.3	20	2.31
CMLFM4230P1	720	733	42	30	2.3	25	2.85
CMLFM4236P1	811	827	42	36	2.3	31	3.38
CMLFM4242P1	897	918	42	42	2.3	36	3.92
CMLFM4248P1	971	994	42	48	2.3	41	4.45
CMLFM4254P1	1061	1084	42	54	2.3	46	4.99
CMLFM4260P1	1143	1169	42	60	2.3	51	5.52
CMLFM4824P1	683	697	48	24	2.3	26	2.73
CMLFM4830P1	825	843	48	30	2.3	33	3.37
CMLFM4836P1	928	951	48	36	2.3	39	4.00
CMLFM4842P1	1030	1056	48	42	2.3	46	4.63
CMLFM4848P1	1121	1147	48	48	2.3	52	5.26
CMLFM4854P1	1171	1226	48	54	2.3	59	5.89
CMLFM5424P1	683	697	54	24	2.3	65	6.53
CMLFM5430P1	825	843	54	30	2.3	33	3.37
CMLFM5436P1	928	951	54	36	2.3	39	4.00
CMLFM5442P1	1030	1056	54	42	2.3	46	4.63
CMLFM5448P1	1121	1147	54	48	2.3	52	5.26
CMLFM5454P1	1226	1259	54	54	2.3	59	5.89
CMLFM6624P1	816	833	66	24	2.3	32	3.58
CMLFM6630P1	973	998	66	30	2.3	40	4.40
CMLFM6636P1	1106	1132	66	36	2.3	48	5.23
CMLFM6642P1	1238	1269	66	42	2.3	56	6.06
CMLFM6648P1	1343	1378	66	48	2.3	64	6.68

CMLFM-P2 Cloison monolithique garnie de textile, avec alimentation, entrées défonçables sur les deux faces

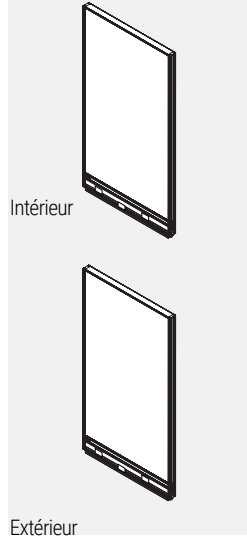

- La cloison se compose de panneaux individuels garnis d'un textile et insérés dans un châssis en aluminium.
- Les cloisons ne sont pas punaisables.
- Les cloisons de 30 po H, 42 po H et 54 po H sont munies de part et d'autre de trois brides de fixation.
- Les cloisons de 66 po H sont munies de part et d'autre de quatre brides de fixation.
- Les cloisons présentent une canalisation avec couvercle doté d'entrées défonçables sur chaque face, une goulotte de câblage, un profilé supérieur intégré en aluminium et des patins réglables.
- Les cloisons de 24 po L présentent deux entrées défonçables, une pour électricité et une pour données.
- Celles de 30 po L et plus en présentent trois, deux pour électricité et deux pour données.
- Nota : Aucune garniture n'est requise entre deux cloisons de même hauteur installées dans une course droite.
- Les prises de courant doivent être commandées séparément.

CODE DE PRODUIT	PRIX		DIMENSIONS (PO)			POIDS LB	VOLUME P ³
	GR 1	GR 2	H	L	P		
CMLFM3024P2	522	535	30	24	2.3	20	2.31
CMLFM3030P2	645	655	30	30	2.3	25	2.85
CMLFM3036P2	713	720	30	36	2.3	31	3.38
CMLFM3042P2	784	796	30	42	2.3	36	3.92
CMLFM3048P2	843	856	30	48	2.3	41	4.45
CMLFM3054P2	918	933	30	54	2.3	46	4.99
CMLFM3060P2	986	1001	30	60	2.3	51	5.52
CMLFM4224P2	596	609	42	24	2.3	20	2.31
CMLFM4230P2	720	733	42	30	2.3	25	2.85
CMLFM4236P2	811	827	42	36	2.3	31	3.38
CMLFM4242P2	897	918	42	42	2.3	36	3.92
CMLFM4248P2	971	994	42	48	2.3	41	4.45
CMLFM4254P2	1061	1084	42	54	2.3	46	4.99
CMLFM4260P2	1143	1169	42	60	2.3	51	5.52
CMLFM4824P2	683	697	48	24	2.3	26	2.73
CMLFM4830P2	825	843	48	30	2.3	33	3.37
CMLFM4836P2	928	951	48	36	2.3	39	4.00
CMLFM4842P2	1030	1056	48	42	2.3	46	4.63
CMLFM4848P2	1121	1147	48	48	2.3	52	5.26
CMLFM4854P2	1171	1226	48	54	2.3	59	5.89
CMLFM5424P2	683	697	54	24	2.3	65	6.53
CMLFM5430P2	825	843	54	30	2.3	33	3.37
CMLFM5436P2	928	951	54	36	2.3	39	4.00
CMLFM5442P2	1030	1056	54	42	2.3	46	4.63
CMLFM5448P2	1121	1147	54	48	2.3	52	5.26
CMLFM5454P2	1226	1259	54	54	2.3	59	5.89
CMLFM6624P2	816	833	66	24	2.3	32	3.58
CMLFM6630P2	973	998	66	30	2.3	40	4.40
CMLFM6636P2	1106	1132	66	36	2.3	48	5.23
CMLFM6642P2	1238	1269	66	42	2.3	56	6.06
CMLFM6648P2	1343	1378	66	48	2.3	64	6.68

CMLLM-N0 • Cloison monolithique, deux faces en stratifié, sans alimentation, sans entrées défonçables

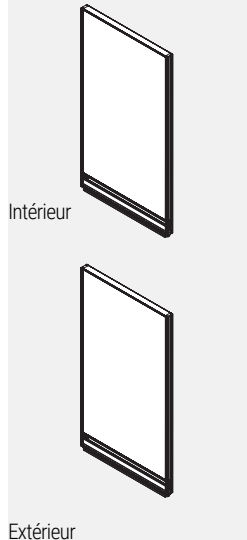

- La cloison se compose de panneaux individuels en stratifié, insérés dans un châssis en aluminium.
- Les cloisons ne sont pas punaisables.
- Les cloisons de 30 po H et de 54 po H sont munies de part et d'autre de trois brides de fixation.
- Les cloisons de 66 po H sont munies de part et d'autre de quatre brides de fixation.
- Les cloisons présentent deux canalisations avec couvercle sans entrées défonçables, un profilé supérieur intégré en aluminium et des patins réglables.
- Nota : Aucune garniture n'est requise entre deux cloisons de même hauteur installées dans une course droite.

CODE DE PRODUIT	PRIX	DIMENSIONS (PO)			POIDS LB	VOLUME P ³
		H	L	P		
CMLLM3024N0	448	30	24	2.3	20	2.31
CMLLM3030N0	527	30	30	2.3	25	2.85
CMLLM3036N0	604	30	36	2.3	31	3.38
CMLLM3042N0	687	30	42	2.3	36	3.92
CMLLM3048N0	766	30	48	2.3	41	4.45
CMLLM3054N0	850	30	54	2.3	46	4.99
CMLLM3060N0	918	30	60	2.3	51	5.52
CMLLM4224N0	527	42	24	2.3	20	2.31
CMLLM4230N0	622	42	30	2.3	25	2.85
CMLLM4236N0	722	42	36	2.3	31	3.38
CMLLM4242N0	825	42	42	2.3	36	3.92
CMLLM4248N0	922	42	48	2.3	41	4.45
CMLLM4254N0	1017	42	54	2.3	46	4.99
CMLLM4260N0	1107	42	60	2.3	51	5.52
CMLLM4824N0	625	48	24	2.3	26	2.73
CMLLM4830N0	741	48	30	2.3	33	3.37
CMLLM4836N0	860	48	36	2.3	39	4.00
CMLLM4842N0	983	48	42	2.3	46	4.63
CMLLM4848N0	1107	48	48	2.3	52	5.26
CMLLM4854N0	1216	48	54	2.3	59	5.89
CMLLM5424N0	625	54	24	2.3	65	6.53
CMLLM5430N0	741	54	30	2.3	33	3.37
CMLLM5436N0	860	54	36	2.3	39	4.00
CMLLM5442N0	983	54	42	2.3	46	4.63
CMLLM5448N0	1107	54	48	2.3	52	5.26
CMLLM5454N0	1216	54	54	2.3	59	5.89
CMLLM6624N0	788	66	24	2.3	32	3.58
CMLLM6630N0	935	66	30	2.3	40	4.40
CMLLM6636N0	1087	66	36	2.3	48	5.23
CMLLM6642N0	1244	66	42	2.3	56	6.06
CMLLM6648N0	1395	66	48	2.3	64	6.68

CMLLM-N1 • Cloison monolithique, deux faces en stratifié, sans alimentation, entrées défonçables sur une face

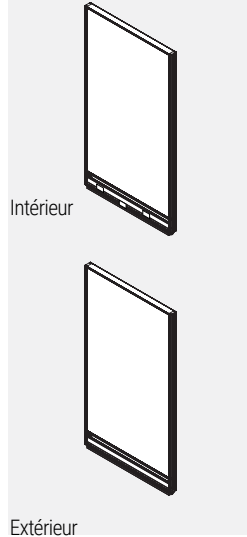

- La cloison se compose de panneaux individuels en stratifié, insérés dans un châssis en aluminium.
- Les cloisons ne sont pas punaisables.
- Les cloisons de 30 po H et de 54 po H sont munies de part et d'autre de trois brides de fixation.
- Les cloisons de 66 po H sont munies de part et d'autre de quatre brides de fixation.
- Les cloisons présentent une canalisation avec couvercle doté d'entrées défonçables sur une face, une canalisation avec couvercle sans entrées défonçables sur l'autre face, un profilé supérieur intégré en aluminium et des patins réglables.
- Les cloisons de 24 po L présentent deux entrées défonçables, une pour électricité et une pour données.
- Celles de 30 po L et plus en présentent trois, deux pour électricité et deux pour données.
- Nota : Aucune garniture n'est requise entre deux cloisons de même hauteur installées dans une course droite.

CODE DE PRODUIT	PRIX	DIMENSIONS (PO)			POIDS LB	VOLUME P ³
		H	L	P		
CMLLM3024N1	448	30	24	2.3	20	2.31
CMLLM3030N1	527	30	30	2.3	25	2.85
CMLLM3036N1	604	30	36	2.3	31	3.38
CMLLM3042N1	687	30	42	2.3	36	3.92
CMLLM3048N1	766	30	48	2.3	41	4.45
CMLLM3054N1	850	30	54	2.3	46	4.99
CMLLM3060N1	918	30	60	2.3	51	5.52
CMLLM4224N1	527	42	24	2.3	20	2.31
CMLLM4230N1	622	42	30	2.3	25	2.85
CMLLM4236N1	722	42	36	2.3	31	3.38
CMLLM4242N1	825	42	42	2.3	36	3.92
CMLLM4248N1	922	42	48	2.3	41	4.45
CMLLM4254N1	1017	42	54	2.3	46	4.99
CMLLM4260N1	1107	42	60	2.3	51	5.52
CMLLM4824N1	625	48	24	2.3	26	2.73
CMLLM4830N1	741	48	30	2.3	33	3.37
CMLLM4836N1	860	48	36	2.3	39	4.00
CMLLM4842N1	983	48	42	2.3	46	4.63
CMLLM4848N1	1107	48	48	2.3	52	5.26
CMLLM4854N1	1216	48	54	2.3	59	5.89
CMLLM5424N1	625	54	24	2.3	65	6.53
CMLLM5430N1	741	54	30	2.3	33	3.37
CMLLM5436N1	860	54	36	2.3	39	4.00
CMLLM5442N1	983	54	42	2.3	46	4.63
CMLLM5448N1	1107	54	48	2.3	52	5.26
CMLLM5454N1	1216	54	54	2.3	59	5.89
CMLLM6624N1	788	66	24	2.3	32	3.58
CMLLM6630N1	935	66	30	2.3	40	4.40
CMLLM6636N1	1087	66	36	2.3	48	5.23
CMLLM6642N1	1244	66	42	2.3	56	6.06
CMLLM6648N1	1395	66	48	2.3	64	6.68

CMLLM-N2 • Cloison monolithique, deux faces en stratifié, sans alimentation, entrées défonçables sur les deux faces

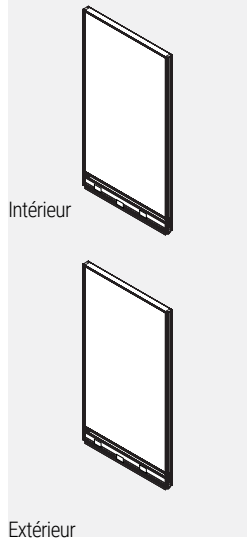

- La cloison se compose de panneaux individuels en stratifié, insérés dans un châssis en aluminium.
- Les cloisons ne sont pas punaisables.
- Les cloisons de 30 po H et de 54 po H sont munies de part et d'autre de trois brides de fixation.
- Les cloisons de 66 po H sont munies de part et d'autre de quatre brides de fixation.
- Les cloisons présentent une canalisation avec couvercle doté d'entrées défonçables sur chaque face, un profilé supérieur intégré en aluminium et des patins réglables.
- Les cloisons de 24 po L présentent deux entrées défonçables, une pour électricité et une pour données.
- Celles de 30 po L et plus en présentent trois, deux pour électricité et deux pour données.
- Nota : Aucune garniture n'est requise entre deux cloisons de même hauteur installées dans une course droite.

CODE DE PRODUIT	PRIX	DIMENSIONS (PO)			POIDS LB	VOLUME P ³
		H	L	P		
CMLLM3024N2	448	30	24	2.3	20	2.31
CMLLM3030N2	527	30	30	2.3	25	2.85
CMLLM3036N2	604	30	36	2.3	31	3.38
CMLLM3042N2	687	30	42	2.3	36	3.92
CMLLM3048N2	766	30	48	2.3	41	4.45
CMLLM3054N2	850	30	54	2.3	46	4.99
CMLLM3060N2	918	30	60	2.3	51	5.52
CMLLM4224N2	527	42	24	2.3	20	2.31
CMLLM4230N2	622	42	30	2.3	25	2.85
CMLLM4236N2	722	42	36	2.3	31	3.38
CMLLM4242N2	825	42	42	2.3	36	3.92
CMLLM4248N2	922	42	48	2.3	41	4.45
CMLLM4254N2	1017	42	54	2.3	46	4.99
CMLLM4260N2	1107	42	60	2.3	51	5.52
CMLLM4824N2	625	48	24	2.3	26	2.73
CMLLM4830N2	741	48	30	2.3	33	3.37
CMLLM4836N2	860	48	36	2.3	39	4.00
CMLLM4842N2	983	48	42	2.3	46	4.63
CMLLM4848N2	1107	48	48	2.3	52	5.26
CMLLM4854N2	1216	48	54	2.3	59	5.89
CMLLM5424N2	625	54	24	2.3	65	6.53
CMLLM5430N2	741	54	30	2.3	33	3.37
CMLLM5436N2	860	54	36	2.3	39	4.00
CMLLM5442N2	983	54	42	2.3	46	4.63
CMLLM5448N2	1107	54	48	2.3	52	5.26
CMLLM5454N2	1216	54	54	2.3	59	5.89
CMLLM6624N2	788	66	24	2.3	32	3.58
CMLLM6630N2	935	66	30	2.3	40	4.40
CMLLM6636N2	1087	66	36	2.3	48	5.23
CMLLM6642N2	1244	66	42	2.3	56	6.06
CMLLM6648N2	1395	66	48	2.3	64	6.68

CMLLM-P1 • Cloison monolithique, deux faces en stratifié, avec alimentation, entrées défonçables sur une face

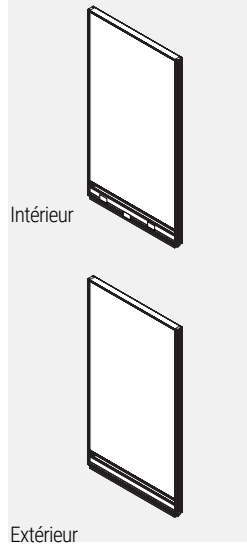

- La cloison se compose de panneaux individuels en stratifié, insérés dans un châssis en aluminium.
- Les cloisons ne sont pas punaisables.
- Les cloisons de 30 po H, 42 po H et 54 po H sont munies de part et d'autre de trois brides de fixation.
- Les cloisons de 66 po H sont munies de part et d'autre de quatre brides de fixation.
- Les cloisons présentent une canalisation avec couvercle doté d'entrées défonçables sur une face, une canalisation avec couvercle sans entrées défonçables sur l'autre face, une goulotte de câblage, un profilé supérieur intégré en aluminium et des patins réglables.
- Les cloisons de 24 po L présentent deux entrées défonçables, une pour électricité et une pour données.
- Celles de 30 po L et plus en présentent trois, deux pour électricité et deux pour données.
- Nota : Aucune garniture n'est requise entre deux cloisons de même hauteur installées dans une course droite.
- Les prises de courant doivent être commandées séparément.

CODE DE PRODUIT	PRIX	DIMENSIONS (PO)			POIDS LB	VOLUME P ³
		H	L	P		
CMLLM3024P1	579	30	24	2.3	20	2.31
CMLLM3030P1	707	30	30	2.3	25	2.85
CMLLM3036P1	790	30	36	2.3	31	3.38
CMLLM3042P1	880	30	42	2.3	36	3.92
CMLLM3048P1	971	30	48	2.3	41	4.45
CMLLM3054P1	1056	30	54	2.3	46	4.99
CMLLM3060P1	1126	30	60	2.3	51	5.52
CMLLM4224P1	659	42	24	2.3	20	2.31
CMLLM4230P1	800	42	30	2.3	25	2.85
CMLLM4236P1	909	42	36	2.3	31	3.38
CMLLM4242P1	1018	42	42	2.3	36	3.92
CMLLM4248P1	1126	42	48	2.3	41	4.45
CMLLM4254P1	1224	42	54	2.3	46	4.99
CMLLM4260P1	1315	42	60	2.3	51	5.52
CMLLM4824P1	757	48	24	2.3	26	2.73
CMLLM4830P1	918	48	30	2.3	33	3.37
CMLLM4836P1	1046	48	36	2.3	39	4.00
CMLLM4842P1	1174	48	42	2.3	46	4.63
CMLLM4848P1	1310	48	48	2.3	52	5.26
CMLLM4854P1	1424	48	54	2.3	59	5.89
CMLLM5424P1	757	54	24	2.3	65	6.53
CMLLM5430P1	918	54	30	2.3	33	3.37
CMLLM5436P1	1046	54	36	2.3	39	4.00
CMLLM5442P1	1174	54	42	2.3	46	4.63
CMLLM5448P1	1310	54	48	2.3	52	5.26
CMLLM5454P1	1424	54	54	2.3	59	5.89
CMLLM6624P1	921	66	24	2.3	32	3.58
CMLLM6630P1	1113	66	30	2.3	40	4.40
CMLLM6636P1	1272	66	36	2.3	48	5.23
CMLLM6642P1	1438	66	42	2.3	56	6.06
CMLLM6648P1	1600	66	48	2.3	64	6.68

CMLLM-P2 • Cloison monolithique, deux faces en stratifié, avec alimentation, entrées défonçables sur les deux faces

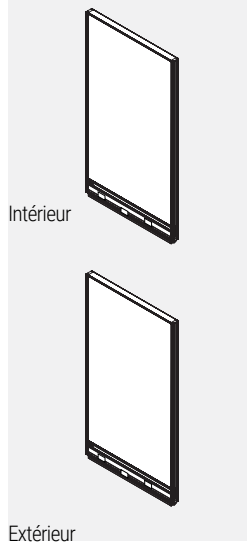

- La cloison se compose de panneaux individuels en stratifié, insérés dans un châssis en aluminium.
- Les cloisons ne sont pas punaisables.
- Les cloisons de 30 po H, 42 po H et 54 po H sont munies de part et d'autre de trois brides de fixation.
- Les cloisons de 66 po H sont munies de part et d'autre de quatre brides de fixation.
- Les cloisons présentent une canalisation avec couvercle doté d'entrées défonçables sur chaque face, une goulotte de câblage, un profilé supérieur intégré en aluminium et des patins réglables.
- Les cloisons de 24 po L présentent deux entrées défonçables, une pour électricité et une pour données.
- Celles de 30 po L et plus en présentent trois, deux pour électricité et deux pour données.
- Nota : Aucune garniture n'est requise entre deux cloisons de même hauteur installées dans une course droite.
- Les prises de courant doivent être commandées séparément.

CODE DE PRODUIT	PRIX	DIMENSIONS (PO)			POIDS LB	VOLUME P ³
		H	L	P		
CMLLM3024P2	579	30	24	2.3	20	2.31
CMLLM3030P2	707	30	30	2.3	25	2.85
CMLLM3036P2	790	30	36	2.3	31	3.38
CMLLM3042P2	880	30	42	2.3	36	3.92
CMLLM3048P2	971	30	48	2.3	41	4.45
CMLLM3054P2	1056	30	54	2.3	46	4.99
CMLLM3060P2	1126	30	60	2.3	51	5.52
CMLLM4224P2	659	42	24	2.3	20	2.31
CMLLM4230P2	800	42	30	2.3	25	2.85
CMLLM4236P2	909	42	36	2.3	31	3.38
CMLLM4242P2	1018	42	42	2.3	36	3.92
CMLLM4248P2	1126	42	48	2.3	41	4.45
CMLLM4254P2	1224	42	54	2.3	46	4.99
CMLLM4260P2	1315	42	60	2.3	51	5.52
CMLLM4824P2	757	48	24	2.3	26	2.73
CMLLM4830P2	918	48	30	2.3	33	3.37
CMLLM4836P2	1046	48	36	2.3	39	4.00
CMLLM4842P2	1174	48	42	2.3	46	4.63
CMLLM4848P2	1310	48	48	2.3	52	5.26
CMLLM4854P2	1424	48	54	2.3	59	5.89
CMLLM5424P2	757	54	24	2.3	65	6.53
CMLLM5430P2	918	54	30	2.3	33	3.37
CMLLM5436P2	1046	54	36	2.3	39	4.00
CMLLM5442P2	1174	54	42	2.3	46	4.63
CMLLM5448P2	1310	54	48	2.3	52	5.26
CMLLM5454P2	1424	54	54	2.3	59	5.89
CMLLM6624P2	921	66	24	2.3	32	3.58
CMLLM6630P2	1113	66	30	2.3	40	4.40
CMLLM6636P2	1272	66	36	2.3	48	5.23
CMLLM6642P2	1438	66	42	2.3	56	6.06
CMLLM6648P2	1600	66	48	2.3	64	6.68

CMFF-N0 • Cloison segmentée, deux panneaux garnis de textile, sans alimentation, sans entrées défonçables

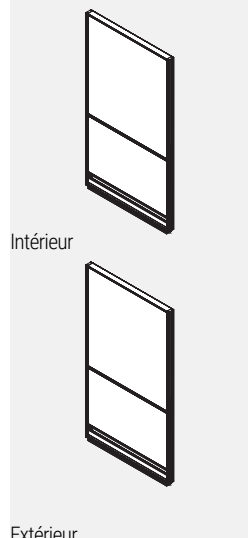

- La cloison se compose de panneaux individuels garnis d'un textile et insérés dans un châssis en aluminium.
- Les faces opposées de chaque panneau peuvent être garnies d'un textile différent mais de même grade, sans supplément.
- Lorsque des textiles de grades différents sont utilisés sur une même cloison, le prix de toute la cloison est déterminé en fonction du prix du grade le plus élevé.
- Les cloisons ne sont pas punaisables.
- Nota : Aucune garniture n'est requise entre deux cloisons de même hauteur installées dans une course droite.
- Les cloisons de 42 po H et de 54 po H sont munies de part et d'autre de trois brides de fixation.
- Les cloisons de 66 po H sont munies de part et d'autre de quatre brides de fixation.
- Les cloisons présentent deux canalisations avec couvercle sans entrées défonçables, un profilé supérieur intégré en aluminium et des patins réglables.

CODE DE PRODUIT	PRIX		DIMENSIONS (PO)			POIDS		VOLUME
	GR 1	GR 2	H	L	P	LB	PP ³	
CMFF4224N0	295	319	42	24	2.3	20	2.31	
CMFF4230N0	366	391	42	30	2.3	25	2.85	
CMFF4236N0	394	443	42	36	2.3	31	3.38	
CMFF4242N0	451	501	42	42	2.3	36	3.92	
CMFF4248N0	482	534	42	48	2.3	41	4.45	
CMFF4254N0	524	577	42	54	2.3	46	4.99	
CMFF4260N0	578	627	42	60	2.3	51	5.52	
CMFF4266N0	748	857	42	66	2.3	55	6.05	
CMFF4272N0	786	895	42	72	2.3	60	6.60	
CMFF4824N0	344	375	48	24	2.3	26	2.73	
CMFF4830N0	394	422	48	30	2.3	33	3.37	
CMFF4836N0	449	491	48	36	2.3	39	4.00	
CMFF4842N0	514	575	48	42	2.3	46	4.63	
CMFF4848N0	547	608	48	48	2.3	52	5.26	
CMFF4854N0	602	659	48	54	2.3	59	5.89	
CMFF4860N0	636	695	48	60	2.3	65	6.53	
CMFF5424N0	344	375	54	24	2.3	26	2.73	
CMFF5430N0	394	422	54	30	2.3	33	3.37	
CMFF5436N0	449	491	54	36	2.3	39	4.00	
CMFF5442N0	514	575	54	42	2.3	46	4.63	
CMFF5448N0	547	608	54	48	2.3	52	5.26	
CMFF5454N0	602	659	54	54	2.3	59	5.89	
CMFF5460N0	636	695	54	60	2.3	65	6.53	
CMFF6624N0	382	420	66	24	2.3	32	3.58	
CMFF6630N0	425	464	66	30	2.3	40	4.40	
CMFF6636N0	510	584	66	36	2.3	48	5.23	
CMFF6642N0	578	654	66	42	2.3	56	6.06	
CMFF6648N0	605	681	66	48	2.3	64	6.88	
CMFF6654N0	660	737	66	54	2.3	72	7.71	
CMFF6660N0	707	781	66	60	2.3	80	8.53	

CMFF-N1 • Cloison segmentée, deux panneaux garnis de textile, sans alimentation, entrées défonçables sur une face

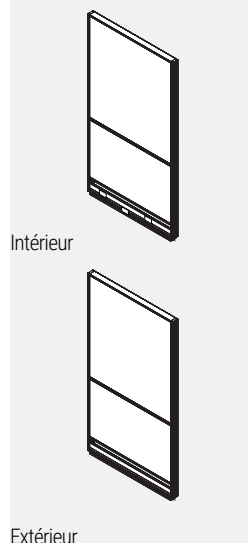

- La cloison se compose de panneaux individuels garnis d'un textile et insérés dans un châssis en aluminium.
- Les faces opposées de chaque panneau peuvent être garnies d'un textile différent mais de même grade, sans supplément.
- Lorsque des textiles de grades différents sont utilisés sur une même cloison, le prix de toute la cloison est déterminé en fonction du prix du grade le plus élevé.
- Les cloisons ne sont pas punaisables.
- Nota : Aucune garniture n'est requise entre deux cloisons de même hauteur installées dans une course droite.
- Les cloisons de 42 po H et de 54 po H sont munies de part et d'autre de trois brides de fixation.
- Les cloisons de 66 po H sont munies de part et d'autre de quatre brides de fixation.
- Les cloisons présentent une canalisation avec couvercle doté d'entrées défonçables sur une face, une canalisation avec couvercle sans entrées défonçables sur l'autre face, un profilé supérieur intégré en aluminium et des patins réglables.
- Les cloisons de 24 po L présentent deux entrées défonçables, une pour électricité et une pour données.
- Celles de 30 po L et plus en présentent trois, deux pour électricité et deux pour données.

CODE DE PRODUIT	PRIX		DIMENSIONS (PO)			POIDS		VOLUME
	GR 1	GR 2	H	L	P	LB	PP ³	
CMFF4224N1	295	319	42	24	2.3	20	2.31	
CMFF4230N1	366	391	42	30	2.3	25	2.85	
CMFF4236N1	394	443	42	36	2.3	31	3.38	
CMFF4242N1	451	501	42	42	2.3	36	3.92	
CMFF4248N1	482	534	42	48	2.3	41	4.45	
CMFF4254N1	524	577	42	54	2.3	46	4.99	
CMFF4260N1	578	627	42	60	2.3	51	5.52	
CMFF4266N1	748	857	42	66	2.3	55	6.05	
CMFF4272N1	786	895	42	72	2.3	60	6.60	
CMFF4824N1	344	375	48	24	2.3	26	2.73	
CMFF4830N1	394	422	48	30	2.3	33	3.37	
CMFF4836N1	449	491	48	36	2.3	39	4.00	
CMFF4842N1	514	575	48	42	2.3	46	4.63	
CMFF4848N1	547	608	48	48	2.3	52	5.26	
CMFF4854N1	602	659	48	54	2.3	59	5.89	
CMFF4860N1	636	695	48	60	2.3	65	6.53	
CMFF5424N1	344	375	54	24	2.3	26	2.73	
CMFF5430N1	394	422	54	30	2.3	33	3.37	
CMFF5436N1	449	491	54	36	2.3	39	4.00	
CMFF5442N1	514	575	54	42	2.3	46	4.63	
CMFF5448N1	547	608	54	48	2.3	52	5.26	
CMFF5454N1	602	659	54	54	2.3	59	5.89	
CMFF5460N1	636	695	54	60	2.3	65	6.53	
CMFF6624N1	382	420	66	24	2.3	32	3.58	
CMFF6630N1	425	464	66	30	2.3	40	4.40	
CMFF6636N1	510	584	66	36	2.3	48	5.23	
CMFF6642N1	578	654	66	42	2.3	56	6.06	
CMFF6648N1	605	681	66	48	2.3	64	6.88	
CMFF6654N1	660	737	66	54	2.3	72	7.71	
CMFF6660N1	707	781	66	60	2.3	80	8.53	

CMFF-N2 • Cloison segmentée, deux panneaux garnis de textile, sans alimentation, entrées défonçables sur les deux faces

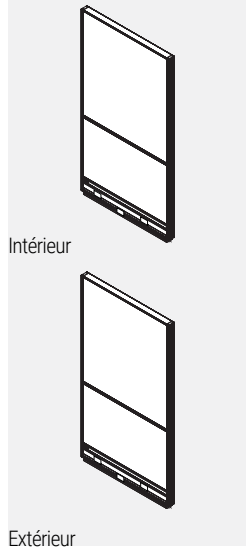

- La cloison se compose de panneaux individuels garnis d'un textile et insérés dans un châssis en aluminium.
- Les faces opposées de chaque panneau peuvent être garnies d'un textile différent mais de même grade, sans supplément.
- Lorsque des textiles de grades différents sont utilisés sur une même cloison, le prix de toute la cloison est déterminé en fonction du prix du grade le plus élevé.
- Les cloisons ne sont pas punaisables.
- Nota : Aucune garniture n'est requise entre deux cloisons de même hauteur installées dans une course droite.
- Les cloisons de 42 po H et de 54 po H sont munies de part et d'autre de trois brides de fixation.
- Les cloisons de 66 po H sont munies de part et d'autre de quatre brides de fixation.
- Les cloisons présentent une canalisation avec couvercle doté d'entrées défonçables sur chaque face, un profilé supérieur intégré en aluminium et des patins réglables.
- Les cloisons de 24 po L présentent une entrée défonçable, celles de 30 po L et plus en présentent deux.

CODE DE PRODUIT	PRIX		DIMENSIONS (PO)			POIDS		VOLUME
	GR 1	GR 2	H	L	P	LB	PP ³	
CMFF4224N2	295	319	42	24	2.3	20	2.31	
CMFF4230N2	366	391	42	30	2.3	25	2.85	
CMFF4236N2	394	443	42	36	2.3	31	3.38	
CMFF4242N2	451	501	42	42	2.3	36	3.92	
CMFF4248N2	482	534	42	48	2.3	41	4.45	
CMFF4254N2	524	577	42	54	2.3	46	4.99	
CMFF4260N2	578	627	42	60	2.3	51	5.52	
CMFF4266N2	748	857	42	66	2.3	55	6.05	
CMFF4272N2	786	895	42	72	2.3	60	6.60	
CMFF4824N2	344	375	48	24	2.3	26	2.73	
CMFF4830N2	394	422	48	30	2.3	33	3.37	
CMFF4836N2	449	491	48	36	2.3	39	4.00	
CMFF4842N2	514	575	48	42	2.3	46	4.63	
CMFF4848N2	547	608	48	48	2.3	52	5.26	
CMFF4854N2	602	659	48	54	2.3	59	5.89	
CMFF4860N2	636	695	48	60	2.3	65	6.53	
CMFF5424N2	344	375	54	24	2.3	26	2.73	
CMFF5430N2	394	422	54	30	2.3	33	3.37	
CMFF5436N2	449	491	54	36	2.3	39	4.00	
CMFF5442N2	514	575	54	42	2.3	46	4.63	
CMFF5448N2	547	608	54	48	2.3	52	5.26	
CMFF5454N2	602	659	54	54	2.3	59	5.89	
CMFF5460N2	636	695	54	60	2.3	65	6.53	
CMFF6624N2	382	420	66	24	2.3	32	3.58	
CMFF6630N2	425	464	66	30	2.3	40	4.40	
CMFF6636N2	510	584	66	36	2.3	48	5.23	
CMFF6642N2	578	654	66	42	2.3	56	6.06	
CMFF6648N2	605	681	66	48	2.3	64	6.88	
CMFF6654N2	660	737	66	54	2.3	72	7.71	
CMFF6660N2	707	781	66	60	2.3	80	8.53	

CMFF-P1 • Cloison segmentée, deux panneaux garnis de textiles, avec alimentation, entrées défonçables sur une face

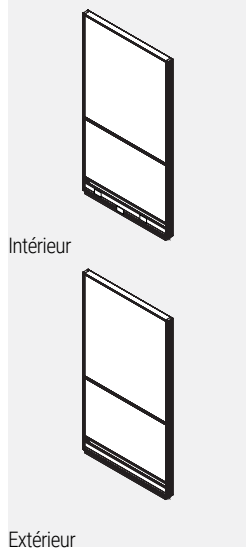

- La cloison se compose de panneaux individuels garnis d'un textile et insérés dans un châssis en aluminium.
- Les faces opposées de chaque panneau peuvent être garnies d'un textile différent mais de même grade, sans supplément.
- Lorsque des textiles de grades différents sont utilisés sur une même cloison, le prix de toute la cloison est déterminé en fonction du prix du grade le plus élevé.
- Les cloisons ne sont pas punaisables.
- Nota : Aucune garniture n'est requise entre deux cloisons de même hauteur installées dans une course droite.
- Les cloisons de 42 po H et de 54 po H sont munies de part et d'autre de trois brides de fixation.
- Les cloisons de 66 po H sont munies de part et d'autre de quatre brides de fixation.
- Les cloisons présentent une canalisation avec couvercle doté d'entrées défonçables sur une face, une canalisation avec couvercle sans entrées défonçables sur l'autre face, une goulotte de câblage, un profilé supérieur intégré en aluminium et des patins réglables.
- Les cloisons de 24 po L présentent deux entrées défonçables, une pour électricité et une pour données.
- Celles de 30 po L et plus en présentent trois, deux pour électricité et deux pour données.
- Les prises de courant doivent être commandées séparément.

CODE DE PRODUIT	PRIX		DIMENSIONS (PO)			POIDS		VOLUME
	GR 1	GR 2	H	L	P	LB	PP ³	
CMFF4224P1	433	457	42	24	2.3	20	2.31	
CMFF4230P1	551	578	42	30	2.3	25	2.85	
CMFF4236P1	590	639	42	36	2.3	31	3.38	
CMFF4242P1	654	701	42	42	2.3	36	3.92	
CMFF4248P1	694	746	42	48	2.3	41	4.45	
CMFF4254P1	745	792	42	54	2.3	46	4.99	
CMFF4260P1	796	846	42	60	2.3	51	5.52	
CMFF4266P1	975	1086	42	66	2.3	55	6.05	
CMFF4272P1	1022	1130	42	72	2.3	60	6.60	
CMFF4824P1	484	514	48	24	2.3	26	2.73	
CMFF4830P1	580	610	48	30	2.3	33	3.37	
CMFF4836P1	644	689	48	36	2.3	39	4.00	
CMFF4842P1	717	778	48	42	2.3	46	4.63	
CMFF4848P1	761	823	48	48	2.3	52	5.26	
CMFF4854P1	817	879	48	54	2.3	59	5.89	
CMFF4860P1	854	916	48	60	2.3	65	6.53	
CMFF5424P1	484	514	54	24	2.3	26	2.73	
CMFF5430P1	580	610	54	30	2.3	33	3.37	
CMFF5436P1	644	689	54	36	2.3	39	4.00	
CMFF5442P1	717	778	54	42	2.3	46	4.63	
CMFF5448P1	761	823	54	48	2.3	52	5.26	
CMFF5454P1	817	879	54	54	2.3	59	5.89	
CMFF5460P1	854	916	54	60	2.3	65	6.53	
CMFF6624P1	520	561	66	24	2.3	32	3.58	
CMFF6630P1	612	653	66	30	2.3	40	4.40	
CMFF6636P1	707	781	66	36	2.3	48	5.23	
CMFF6642P1	780	854	66	42	2.3	56	6.06	
CMFF6648P1	819	894	66	48	2.3	64	6.88	
CMFF6654P1	880	955	66	54	2.3	72	7.71	
CMFF6660P1	925	999	66	60	2.3	80	8.53	

CMFF-P2 • Cloison segmentée, deux panneaux garnis de textile, avec alimentation, entrées défonçables sur les deux faces

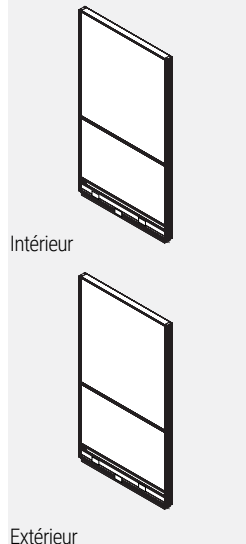

- La cloison se compose de panneaux individuels garnis d'un textile et insérés dans un châssis en aluminium.
- Les faces opposées de chaque panneau peuvent être garnies d'un textile différent mais de même grade, sans supplément.
- Lorsque des textiles de grades différents sont utilisés sur une même cloison, le prix de toute la cloison est déterminé en fonction du prix du grade le plus élevé.
- Les cloisons ne sont pas punaisables.
- Nota : Aucune garniture n'est requise entre deux cloisons de même hauteur installées dans une course droite.
- Les cloisons de 42 po H et de 54 po H sont munies de part et d'autre de trois brides de fixation.
- Les cloisons de 66 po H sont munies de part et d'autre de quatre brides de fixation.
- Les cloisons présentent une canalisation avec couvercle doté d'entrées défonçables sur chaque face, une goulotte de câblage, un profilé supérieur intégré en aluminium et des patins réglables.
- Les cloisons de 24 po L présentent deux entrées défonçables, une pour électricité et une pour données.
- Celles de 30 po L et plus en présentent trois, deux pour électricité et deux pour données.
- Les prises de courant doivent être commandées séparément.

CODE DE PRODUIT	PRIX		DIMENSIONS (PO)			POIDS LB	VOLUME P ³
	GR 1	GR 2	H	L	P		
CMFF4224P2	433	457	42	24	2.3	20	2.31
CMFF4230P2	551	578	42	30	2.3	25	2.85
CMFF4236P2	590	639	42	36	2.3	31	3.38
CMFF4242P2	654	701	42	42	2.3	36	3.92
CMFF4248P2	694	746	42	48	2.3	41	4.45
CMFF4254P2	745	792	42	54	2.3	46	4.99
CMFF4260P2	796	846	42	60	2.3	51	5.52
CMFF4266P2	975	1086	42	66	2.3	55	6.05
CMFF4272P2	1022	1130	42	72	2.3	60	6.60
CMFF4824P2	484	514	48	24	2.3	26	2.73
CMFF4830P2	580	610	48	30	2.3	33	3.37
CMFF4836P2	644	689	48	36	2.3	39	4.00
CMFF4842P2	717	778	48	42	2.3	46	4.63
CMFF4848P2	761	823	48	48	2.3	52	5.26
CMFF4854P2	817	879	48	54	2.3	59	5.89
CMFF4860P2	854	916	48	60	2.3	65	6.53
CMFF5424P2	484	514	54	24	2.3	26	2.73
CMFF5430P2	580	610	54	30	2.3	33	3.37
CMFF5436P2	644	689	54	36	2.3	39	4.00
CMFF5442P2	717	778	54	42	2.3	46	4.63
CMFF5448P2	761	823	54	48	2.3	52	5.26
CMFF5454P2	817	879	54	54	2.3	59	5.89
CMFF5460P2	854	916	54	60	2.3	65	6.53
CMFF6624P2	520	561	66	24	2.3	32	3.58
CMFF6630P2	612	653	66	30	2.3	40	4.40
CMFF6636P2	707	781	66	36	2.3	48	5.23
CMFF6642P2	780	854	66	42	2.3	56	6.06
CMFF6648P2	819	894	66	48	2.3	64	6.88
CMFF6654P2	880	955	66	54	2.3	72	7.71
CMFF6660P2	925	999	66	60	2.3	80	8.53

CMFL-N0 • Cloison segmentée, deux panneaux, une face en stratifié, sans alimentation, sans entrées défonçables

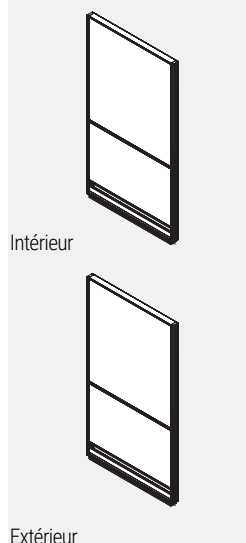

- La cloison se compose de panneaux individuels en stratifié ou garnis d'un textile et insérés dans un châssis en aluminium.
- Les panneaux présentent un fini stratifié sur une face et sont garnis d'un textile de l'autre.
- Lorsque des textiles de grades différents sont utilisés sur une même cloison, le prix de toute la cloison est déterminé en fonction du prix du grade le plus élevé.
- Les cloisons ne sont pas punaisables.
- Nota : Aucune garniture n'est requise entre deux cloisons de même hauteur installées dans une course droite.
- Les cloisons de 30 po H et de 54 po H sont munies de part et d'autre de trois brides de fixation.
- Les cloisons de 66 po H sont munies de part et d'autre de quatre brides de fixation.
- Les cloisons présentent deux canalisations avec couvercle sans entrées défonçables, un profilé supérieur intégré en aluminium et des patins réglables.

CODE DE PRODUIT	PRIX		DIMENSIONS (PO)			POIDS LB	VOLUME P ³
	GR 1	GR 2	H	L	P		
CMFL4224N0	464	477	42	24	2.3	20	2.31
CMFL4230N0	542	553	42	30	2.3	25	2.85
CMFL4236N0	623	641	42	36	2.3	31	3.38
CMFL4242N0	707	724	42	42	2.3	36	3.92
CMFL4248N0	766	788	42	48	2.3	41	4.45
CMFL4254N0	853	879	42	54	2.3	46	4.99
CMFL4260N0	935	962	42	60	2.3	51	5.52
CMFL4824N0	550	567	48	24	2.3	26	2.73
CMFL4830N0	647	665	48	30	2.3	33	3.37
CMFL4836N0	741	762	48	36	2.3	39	4.00
CMFL4842N0	839	864	48	42	2.3	46	4.63
CMFL4848N0	917	947	48	48	2.3	52	5.26
CMFL4854N0	1021	1052	48	54	2.3	59	5.89
CMFL4860N0	1122	1156	48	60	2.3	65	6.53
CMFL5424N0	550	567	54	24	2.3	26	2.73
CMFL5430N0	647	665	54	30	2.3	33	3.37
CMFL5436N0	741	762	54	36	2.3	39	4.00
CMFL5442N0	839	864	54	42	2.3	46	4.63
CMFL5448N0	917	947	54	48	2.3	52	5.26
CMFL5454N0	1021	1052	54	54	2.3	59	5.89
CMFL5460N0	1122	1156	54	60	2.3	65	6.53
CMFL6624N0	683	699	66	24	2.3	32	3.58
CMFL6630N0	796	820	66	30	2.3	40	4.4
CMFL6636N0	918	948	66	36	2.3	48	5.23
CMFL6642N0	1046	1078	66	42	2.3	56	6.06
CMFL6648N0	1139	1174	66	48	2.3	64	6.88
CMFL6654N0	1265	1303	66	54	2.3	72	7.71
CMFL6660N0	1395	1438	66	60	2.3	80	8.53

CMFL-N1 • Cloison segmentée, deux panneaux, une face en stratifié, sans alimentation, entrées défonçables sur une face

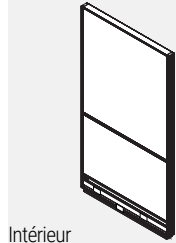

Intérieur

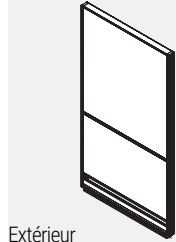

Extérieur

- La cloison se compose de panneaux individuels en stratifié ou garnis d'un textile et insérés dans un châssis en aluminium.
- Les panneaux présentent un fini stratifié sur une face et sont garnis d'un textile de l'autre.
- Lorsque des textiles de grades différents sont utilisés sur une même cloison, le prix de toute la cloison est déterminé en fonction du prix du grade le plus élevé.
- Les cloisons ne sont pas punaisables.
- Nota : Aucune garniture n'est requise entre deux cloisons de même hauteur installées dans une course droite.
- Les cloisons de 30 po H et de 54 po H sont munies de part et d'autre de trois brides de fixation.
- Les cloisons de 66 po H sont munies de part et d'autre de quatre brides de fixation.
- Les cloisons présentent une canalisation avec couvercle doté d'entrées défonçables sur une face, une canalisation avec couvercle sans entrées défonçables sur l'autre face, un profilé supérieur intégré en aluminium et des patins réglables.
- Les cloisons de 24 po L présentent deux entrées défonçables, une pour électricité et une pour données.
- Celles de 30 po L et plus en présentent trois, deux pour électricité et deux pour données.

CODE DE PRODUIT	PRIX		DIMENSIONS (PO)			POIDS LB	VOLUME P ³
	GR1	GR2	H	L	P		
CMFL4224N1	464	477	42	24	2.3	20	2.31
CMFL4230N1	542	553	42	30	2.3	25	2.85
CMFL4236N1	623	641	42	36	2.3	31	3.38
CMFL4242N1	707	724	42	42	2.3	36	3.92
CMFL4248N1	766	788	42	48	2.3	41	4.45
CMFL4254N1	853	879	42	54	2.3	46	4.99
CMFL4260N1	935	962	42	60	2.3	51	5.52
CMFL4824N1	550	567	48	24	2.3	26	2.73
CMFL4830N1	647	665	48	30	2.3	33	3.37
CMFL4836N1	741	762	48	36	2.3	39	4.00
CMFL4842N1	839	864	48	42	2.3	46	4.63
CMFL4848N1	917	947	48	48	2.3	52	5.26
CMFL4854N1	1021	1052	48	54	2.3	59	5.89
CMFL4860N1	1122	1156	48	60	2.3	65	6.53
CMFL5424N1	550	567	54	24	2.3	26	2.73
CMFL5430N1	647	665	54	30	2.3	33	3.37
CMFL5436N1	741	762	54	36	2.3	39	4.00
CMFL5442N1	839	864	54	42	2.3	46	4.63
CMFL5448N1	917	947	54	48	2.3	52	5.26
CMFL5454N1	1021	1052	54	54	2.3	59	5.89
CMFL5460N1	1122	1156	54	60	2.3	65	6.53
CMFL6624N1	683	699	66	24	2.3	32	3.58
CMFL6630N1	796	820	66	30	2.3	40	4.40
CMFL6636N1	918	948	66	36	2.3	48	5.23
CMFL6642N1	1046	1078	66	42	2.3	56	6.06
CMFL6648N1	1139	1174	66	48	2.3	64	6.88
CMFL6654N1	1265	1303	66	54	2.3	72	7.71
CMFL6660N1	1395	1438	66	60	2.3	80	8.53

CMFL-N2 • Cloison segmentée, deux panneaux, une face en stratifié, sans alimentation, entrées défonçables sur les deux faces

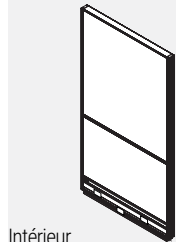

Intérieur

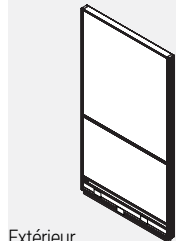

Extérieur

- La cloison se compose de panneaux individuels en stratifié ou garnis d'un textile et insérés dans un châssis en aluminium.
- Les panneaux présentent un fini stratifié sur une face et sont garnis d'un textile de l'autre.
- Lorsque des textiles de grades différents sont utilisés sur une même cloison, le prix de toute la cloison est déterminé en fonction du prix du grade le plus élevé.
- Les cloisons ne sont pas punaisables.
- Nota : Aucune garniture n'est requise entre deux cloisons de même hauteur installées dans une course droite.
- Les cloisons de 30 po H et de 54 po H sont munies de part et d'autre de trois brides de fixation.
- Les cloisons de 66 po H sont munies de part et d'autre de quatre brides de fixation.
- Les cloisons présentent une canalisation avec couvercle doté d'entrées défonçables sur chaque face, un profilé supérieur intégré en aluminium et des patins réglables.
- Les cloisons de 24 po L présentent deux entrées défonçables, une pour électricité et une pour données.
- Celles de 30 po L et plus en présentent trois, deux pour électricité et deux pour données.

CODE DE PRODUIT	PRIX		DIMENSIONS (PO)			POIDS LB	VOLUME P ³
	GR1	GR2	H	L	P		
CMFL4224N2	464	477	42	24	2.3	20	2.31
CMFL4230N2	542	553	42	30	2.3	25	2.85
CMFL4236N2	623	641	42	36	2.3	31	3.38
CMFL4242N2	707	724	42	42	2.3	36	3.92
CMFL4248N2	766	788	42	48	2.3	41	4.45
CMFL4254N2	853	879	42	54	2.3	46	4.99
CMFL4260N2	935	962	42	60	2.3	51	5.52
CMFL4824N2	550	567	48	24	2.3	26	2.73
CMFL4830N2	647	665	48	30	2.3	33	3.37
CMFL4836N2	741	762	48	36	2.3	39	4.00
CMFL4842N2	839	864	48	42	2.3	46	4.63
CMFL4848N2	917	947	48	48	2.3	52	5.26
CMFL4854N2	1021	1052	48	54	2.3	59	5.89
CMFL4860N2	1122	1156	48	60	2.3	65	6.53
CMFL5424N2	550	567	54	24	2.3	26	2.73
CMFL5430N2	647	665	54	30	2.3	33	3.37
CMFL5436N2	741	762	54	36	2.3	39	4.00
CMFL5442N2	839	864	54	42	2.3	46	4.63
CMFL5448N2	917	947	54	48	2.3	52	5.26
CMFL5454N2	1021	1052	54	54	2.3	59	5.89
CMFL5460N2	1122	1156	54	60	2.3	65	6.53
CMFL6624N2	683	699	66	24	2.3	32	3.58
CMFL6630N2	796	820	66	30	2.3	40	4.40
CMFL6636N2	918	948	66	36	2.3	48	5.23
CMFL6642N2	1046	1078	66	42	2.3	56	6.06
CMFL6648N2	1139	1174	66	48	2.3	64	6.88
CMFL6654N2	1265	1303	66	54	2.3	72	7.71
CMFL6660N2	1395	1438	66	60	2.3	80	8.53

CMFL-P1 • Cloison segmentée, deux panneaux, une face en stratifié, avec alimentation, entrées défonçables sur une face

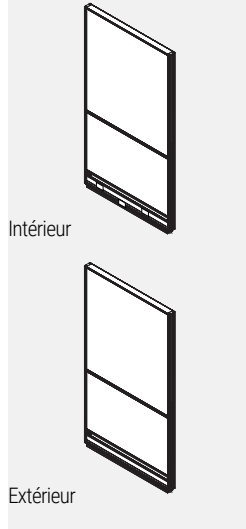

- La cloison se compose de panneaux individuels en stratifié ou garnis d'un textile et insérés dans un châssis en aluminium.
- Les panneaux présentent un fini stratifié sur une face et sont garnis d'un textile de l'autre.
- Lorsque des textiles de grades différents sont utilisés sur une même cloison, le prix de toute la cloison est déterminé en fonction du prix du grade le plus élevé.
- Les cloisons ne sont pas punaisables.
- Nota : Aucune garniture n'est requise entre deux cloisons de même hauteur installées dans une course droite.
- Les cloisons de 30 po H et de 54 po H sont munies de part et d'autre de trois brides de fixation.
- Les cloisons de 66 po H sont munies de part et d'autre de quatre brides de fixation.
- Les cloisons présentent une canalisation avec couvercle doté d'entrées défonçables sur une face, une canalisation avec couvercle sans entrées défonçables sur l'autre face, une goulotte de câblage, un profilé supérieur intégré en aluminium et des patins réglables.
- Les cloisons de 24 po L présentent deux entrées défonçables, une pour électricité et une pour données.
- Celles de 30 po L et plus en présentent trois, deux pour électricité et deux pour données.
- Les prises de courant doivent être commandées séparément.

PRODUCT CODE	PRICE		SIZE/ INCHES			WEIGHT VOL	
	GR 1	GR 2	H	W	D	LBS	FT³
CMFL4224P1	604	614	42	24	2.3	20	2.31
CMFL4230P1	726	744	42	30	2.3	25	2.85
CMFL4236P1	819	837	42	36	2.3	31	3.38
CMFL4242P1	908	928	42	42	2.3	36	3.92
CMFL4248P1	983	1001	42	48	2.3	41	4.45
CMFL4254P1	1069	1094	42	54	2.3	46	4.99
CMFL4260P1	1154	1180	42	60	2.3	51	5.52
CMFL4824P1	689	705	48	24	2.3	26	2.73
CMFL4830P1	833	852	48	30	2.3	33	3.37
CMFL4836P1	936	959	48	36	2.3	39	4.00
CMFL4842P1	1040	1065	48	42	2.3	46	4.63
CMFL4848P1	1131	1158	48	48	2.3	52	5.26
CMFL4854P1	1236	1267	48	54	2.3	59	5.89
CMFL4860P1	1340	1375	48	60	2.3	65	6.53
CMFL5424P1	689	705	54	24	2.3	26	2.73
CMFL5430P1	833	852	54	30	2.3	33	3.37
CMFL5436P1	936	959	54	36	2.3	39	4.00
CMFL5442P1	1040	1065	54	42	2.3	46	4.63
CMFL5448P1	1131	1158	54	48	2.3	52	5.26
CMFL5454P1	1236	1267	54	54	2.3	59	5.89
CMFL5460P1	1340	1375	54	60	2.3	65	6.53
CMFL6624P1	823	840	66	24	2.3	32	3.58
CMFL6630P1	984	1006	66	30	2.3	40	4.40
CMFL6636P1	1114	1143	66	36	2.3	48	5.23
CMFL6642P1	1246	1278	66	42	2.3	56	6.06
CMFL6648P1	1352	1389	66	48	2.3	64	6.88
CMFL6654P1	1482	1520	66	54	2.3	72	7.71
CMFL6660P1	1613	1656	66	60	2.3	80	8.53

CMFL-P2 • Cloison segmentée, deux panneaux, une face en stratifié, avec alimentation, entrées défonçables sur les deux faces

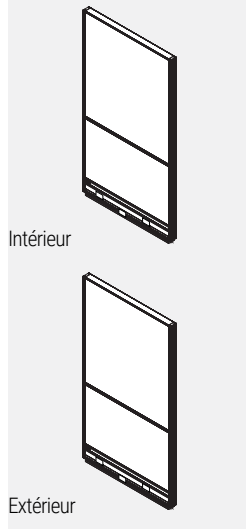

- La cloison se compose de panneaux individuels en stratifié ou garnis d'un textile et insérés dans un châssis en aluminium.
- Les panneaux présentent un fini stratifié sur une face et sont garnis d'un textile de l'autre.
- Lorsque des textiles de grades différents sont utilisés sur une même cloison, le prix de toute la cloison est déterminé en fonction du prix du grade le plus élevé.
- Les cloisons ne sont pas punaisables.
- Nota : Aucune garniture n'est requise entre deux cloisons de même hauteur installées dans une course droite.
- Les cloisons de 30 po H et de 54 po H sont munies de part et d'autre de trois brides de fixation.
- Les cloisons de 66 po H sont munies de part et d'autre de quatre brides de fixation.
- Les cloisons présentent une canalisation avec couvercle doté d'entrées défonçables sur chaque face, une goulotte de câblage, un profilé supérieur intégré en aluminium et des patins réglables.
- Les cloisons de 24 po L présentent deux entrées défonçables, une pour électricité et une pour données.
- Celles de 30 po L et plus en présentent trois, deux pour électricité et deux pour données.
- Les prises de courant doivent être commandées séparément.

PRODUCT CODE	PRICE		SIZE/ INCHES			WEIGHT VOL	
	GR 1	GR 2	H	W	D	LBS	FT³
CMFL4224P2	604	614	42	24	2.3	20	2.31
CMFL4230P2	726	744	42	30	2.3	25	2.85
CMFL4236P2	819	837	42	36	2.3	31	3.38
CMFL4242P2	908	928	42	42	2.3	36	3.92
CMFL4248P2	983	1001	42	48	2.3	41	4.45
CMFL4254P2	1069	1094	42	54	2.3	46	4.99
CMFL4260P2	1154	1180	42	60	2.3	51	5.52
CMFL4824P2	689	705	48	24	2.3	26	2.73
CMFL4830P2	833	852	48	30	2.3	33	3.37
CMFL4836P2	936	959	48	36	2.3	39	4.00
CMFL4842P2	1040	1065	48	42	2.3	46	4.63
CMFL4848P2	1131	1158	48	48	2.3	52	5.26
CMFL4854P2	1236	1267	48	54	2.3	59	5.89
CMFL4860P2	1340	1375	48	60	2.3	65	6.53
CMFL5424P2	689	705	54	24	2.3	26	2.73
CMFL5430P2	833	852	54	30	2.3	33	3.37
CMFL5436P2	936	959	54	36	2.3	39	4.00
CMFL5442P2	1040	1065	54	42	2.3	46	4.63
CMFL5448P2	1131	1158	54	48	2.3	52	5.26
CMFL5454P2	1236	1267	54	54	2.3	59	5.89
CMFL5460P2	1340	1375	54	60	2.3	65	6.53
CMFL6624P2	823	840	66	24	2.3	32	3.58
CMFL6630P2	984	1006	66	30	2.3	40	4.40
CMFL6636P2	1114	1143	66	36	2.3	48	5.23
CMFL6642P2	1246	1278	66	42	2.3	56	6.06
CMFL6648P2	1352	1389	66	48	2.3	64	6.88
CMFL6654P2	1482	1520	66	54	2.3	72	7.71
CMFL6660P2	1613	1656	66	60	2.3	80	8.53

CMLL-N0 • Cloison segmentée, deux panneaux en stratifié, sans alimentation, sans entrées défonçables

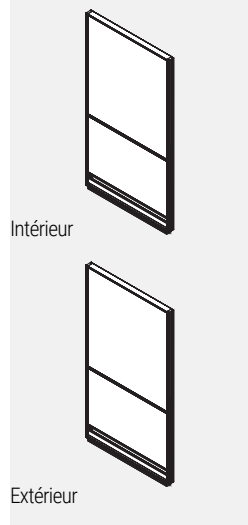

- La cloison se compose de panneaux individuels en stratifié insérés dans un châssis en aluminium.
- Les faces opposées de chaque panneau peuvent présenter un fini stratifié différent mais de même grade, sans supplément.
- Nota : Aucune garniture n'est requise entre deux cloisons de même hauteur installées dans une course droite.
- Les cloisons de 30 po H et de 54 po H sont munies de part et d'autre de trois brides de fixation.
- Les cloisons de 66 po H sont munies de part et d'autre de quatre brides de fixation.
- Les cloisons présentent deux canalisations avec couvercle sans entrées défonçables, un profilé supérieur intégré en aluminium et des patins réglables.

CODE DE PRODUIT	PRIX	DIMENSIONS (PO)			POIDS		VOLUME
		H	L	P	LB	PI³	
CMLL4224N0	527	42	24	2.3	20	2.31	
CMLL4230N0	622	42	30	2.3	25	2.85	
CMLL4236N0	722	42	36	2.3	31	3.38	
CMLL4242N0	825	42	42	2.3	36	3.92	
CMLL4248N0	922	42	48	2.3	41	4.45	
CMLL4254N0	1017	42	54	2.3	46	4.99	
CMLL4260N0	1107	42	60	2.3	51	5.52	
CMLL4824N0	625	48	24	2.3	26	2.73	
CMLL4830N0	741	48	30	2.3	33	3.37	
CMLL4836N0	860	48	36	2.3	39	4.00	
CMLL4842N0	983	48	42	2.3	46	4.63	
CMLL4848N0	1107	48	48	2.3	52	5.26	
CMLL4854N0	1216	48	54	2.3	59	5.89	
CMLL4860N0	1326	48	60	2.3	65	6.53	
CMLL5424N0	625	54	24	2.3	26	2.73	
CMLL5430N0	741	54	30	2.3	33	3.37	
CMLL5436N0	860	54	36	2.3	39	4.00	
CMLL5442N0	983	54	42	2.3	46	4.63	
CMLL5448N0	1107	54	48	2.3	52	5.26	
CMLL5454N0	1216	54	54	2.3	59	5.89	
CMLL5460N0	1326	54	60	2.3	65	6.53	
CMLL6624N0	788	66	24	2.3	32	3.58	
CMLL6630N0	935	66	30	2.3	40	4.40	
CMLL6636N0	1087	66	36	2.3	48	5.23	
CMLL6642N0	1244	66	42	2.3	56	6.06	
CMLL6648N0	1395	66	48	2.3	64	6.88	
CMLL6654N0	1541	66	54	2.3	72	7.71	
CMLL6660N0	1684	66	60	2.3	80	8.53	

CMLL-N1 • Cloison segmentée, deux panneaux en stratifié, sans alimentation, entrées défonçables sur une face

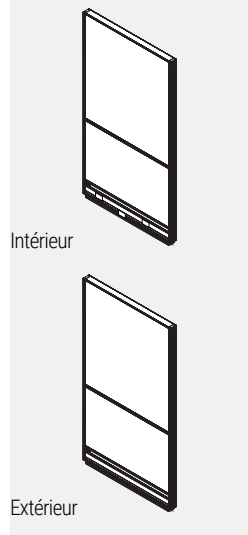

- La cloison se compose de panneaux individuels en stratifié insérés dans un châssis en aluminium.
- Les faces opposées de chaque panneau peuvent présenter un fini stratifié différent mais de même grade, sans supplément.
- Nota : Aucune garniture n'est requise entre deux cloisons de même hauteur installées dans une course droite.
- Les cloisons de 30 po H et de 54 po H sont munies de part et d'autre de trois brides de fixation.
- Les cloisons de 66 po H sont munies de part et d'autre de quatre brides de fixation.
- Les cloisons présentent une canalisation avec couvercle doté d'entrées défonçables sur une face, une canalisation avec couvercle sans entrées défonçables sur l'autre face, un profilé supérieur intégré en aluminium et des patins réglables.
- Les cloisons de 24 po L présentent deux entrées défonçables, une pour électricité et une pour données.
- Celles de 30 po L et plus en présentent trois, deux pour électricité et deux pour données.

CODE DE PRODUIT	PRIX	DIMENSIONS (PO)			POIDS		VOLUME
		H	L	P	LB	PI³	
CMLL4224N1	527	42	24	2.3	20	2.31	
CMLL4230N1	622	42	30	2.3	25	2.85	
CMLL4236N1	722	42	36	2.3	31	3.38	
CMLL4242N1	825	42	42	2.3	36	3.92	
CMLL4248N1	922	42	48	2.3	41	4.45	
CMLL4254N1	1017	42	54	2.3	46	4.99	
CMLL4260N1	1107	42	60	2.3	51	5.52	
CMLL4824N1	625	48	24	2.3	26	2.73	
CMLL4830N1	741	48	30	2.3	33	3.37	
CMLL4836N1	860	48	36	2.3	39	4.00	
CMLL4842N1	983	48	42	2.3	46	4.63	
CMLL4848N1	1107	48	48	2.3	52	5.26	
CMLL4854N1	1216	48	54	2.3	59	5.89	
CMLL4860N1	1326	48	60	2.3	65	6.53	
CMLL5424N1	625	54	24	2.3	26	2.73	
CMLL5430N1	741	54	30	2.3	33	3.37	
CMLL5436N1	860	54	36	2.3	39	4.00	
CMLL5442N1	983	54	42	2.3	46	4.63	
CMLL5448N1	1107	54	48	2.3	52	5.26	
CMLL5454N1	1216	54	54	2.3	59	5.89	
CMLL5460N1	1326	54	60	2.3	65	6.53	
CMLL6624N1	788	66	24	2.3	32	3.58	
CMLL6630N1	935	66	30	2.3	40	4.40	
CMLL6636N1	1087	66	36	2.3	48	5.23	
CMLL6642N1	1244	66	42	2.3	56	6.06	
CMLL6648N1	1395	66	48	2.3	64	6.88	
CMLL6654N1	1541	66	54	2.3	72	7.71	
CMLL6660N1	1684	66	60	2.3	80	8.53	

CMLL-N2 • Cloison segmentée, deux panneaux en stratifié, sans alimentation, entrées défonçables sur les deux faces

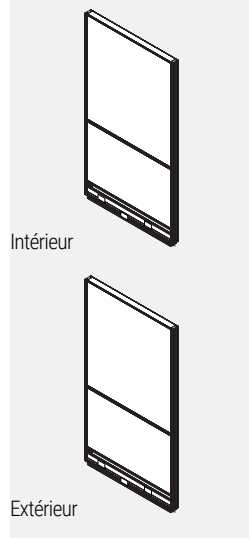

- La cloison se compose de panneaux individuels en stratifié insérés dans un châssis en aluminium.
- Les faces opposées de chaque panneau peuvent présenter un fini stratifié différent mais de même grade, sans supplément.
- Nota : Aucune garniture n'est requise entre deux cloisons de même hauteur installées dans une course droite.
- Les cloisons de 30 po H et de 54 po H sont munies de part et d'autre de trois brides de fixation.
- Les cloisons de 66 po H sont munies de part et d'autre de quatre brides de fixation.
- Les cloisons présentent une canalisation avec couvercle doté d'entrées défonçables sur chaque face, un profilé supérieur intégré en aluminium et des patins réglables.
- Les cloisons de 24 po L présentent deux entrées défonçables, une pour électricité et une pour données.
- Celles de 30 po L et plus en présentent trois, deux pour électricité et deux pour données.

CODE DE PRODUIT	PRIX	DIMENSIONS (PO)			POIDS		VOLUME
		H	L	P	LB	PI³	
CMLL4224N2	527	42	24	2.3	20	2.31	
CMLL4230N2	622	42	30	2.3	25	2.85	
CMLL4236N2	722	42	36	2.3	31	3.38	
CMLL4242N2	825	42	42	2.3	36	3.92	
CMLL4248N2	922	42	48	2.3	41	4.45	
CMLL4254N2	1017	42	54	2.3	46	4.99	
CMLL4260N2	1107	42	60	2.3	51	5.52	
CMLL4824N2	625	48	24	2.3	26	2.73	
CMLL4830N2	741	48	30	2.3	33	3.37	
CMLL4836N2	860	48	36	2.3	39	4.00	
CMLL4842N2	983	48	42	2.3	46	4.63	
CMLL4848N2	1107	48	48	2.3	52	5.26	
CMLL4854N2	1216	48	54	2.3	59	5.89	
CMLL4860N2	1326	48	60	2.3	65	6.53	
CMLL5424N2	625	54	24	2.3	26	2.73	
CMLL5430N2	741	54	30	2.3	33	3.37	
CMLL5436N2	860	54	36	2.3	39	4	
CMLL5442N2	983	54	42	2.3	46	4.63	
CMLL5448N2	1107	54	48	2.3	52	5.26	
CMLL5454N2	1216	54	54	2.3	59	5.89	
CMLL5460N2	1326	54	60	2.3	65	6.53	
CMLL6624N2	788	66	24	2.3	32	3.58	
CMLL6630N2	935	66	30	2.3	40	4.4	
CMLL6636N2	1087	66	36	2.3	48	5.23	
CMLL6642N2	1244	66	42	2.3	56	6.06	
CMLL6648N2	1395	66	48	2.3	64	6.88	
CMLL6654N2	1541	66	54	2.3	72	7.71	
CMLL6660N2	1684	66	60	2.3	80	8.53	

CMLL-P1 • Cloison segmentée, deux panneaux en stratifié, avec alimentation, entrées défonçables sur une face

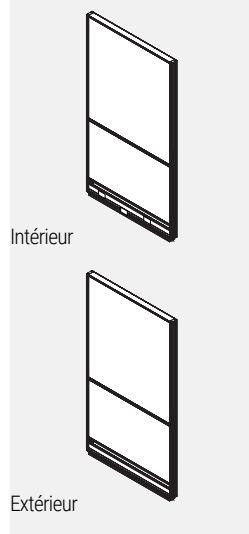

- La cloison se compose de panneaux individuels en stratifié insérés dans un châssis en aluminium.
- Les faces opposées de chaque panneau peuvent présenter un fini stratifié différent mais de même grade, sans supplément.
- Nota : Aucune garniture n'est requise entre deux cloisons de même hauteur installées dans une course droite.
- Les cloisons de 30 po H et de 54 po H sont munies de part et d'autre de trois brides de fixation.
- Les cloisons de 66 po H sont munies de part et d'autre de quatre brides de fixation.
- Les cloisons présentent une canalisation avec couvercle doté d'entrées défonçables sur une face, une canalisation avec couvercle sans entrées défonçables sur l'autre face, une goulotte de câblage, un profilé supérieur intégré en aluminium et des patins réglables.
- Les cloisons de 24 po L présentent deux entrées défonçables, une pour électricité et une pour données.
- Celles de 30 po L et plus en présentent trois, deux pour électricité et deux pour données.
- Les prises de courant doivent être commandées séparément.

CODE DE PRODUIT	PRIX	DIMENSIONS (PO)			POIDS		VOLUME
		H	L	P	LB	PI³	
CMLL4224P1	666	42	24	2.3	20	2.31	
CMLL4230P1	809	42	30	2.3	25	2.85	
CMLL4236P1	918	42	36	2.3	31	3.38	
CMLL4242P1	1027	42	42	2.3	36	3.92	
CMLL4248P1	1137	42	48	2.3	41	4.45	
CMLL4254P1	1234	42	54	2.3	46	4.99	
CMLL4260P1	1326	42	60	2.3	51	5.52	
CMLL4824P1	762	48	24	2.3	26	2.73	
CMLL4830P1	928	48	30	2.3	33	3.37	
CMLL4836P1	1056	48	36	2.3	39	4.00	
CMLL4842P1	1182	48	42	2.3	46	4.63	
CMLL4848P1	1323	48	48	2.3	52	5.26	
CMLL4854P1	1435	48	54	2.3	59	5.89	
CMLL4860P1	1543	48	60	2.3	65	6.53	
CMLL5424P1	762	54	24	2.3	26	2.73	
CMLL5430P1	928	54	30	2.3	33	3.37	
CMLL5436P1	1056	54	36	2.3	39	4	
CMLL5442P1	1182	54	42	2.3	46	4.63	
CMLL5448P1	1323	54	48	2.3	52	5.26	
CMLL5454P1	1435	54	54	2.3	59	5.89	
CMLL5460P1	1543	54	60	2.3	65	6.53	
CMLL6624P1	928	66	24	2.3	32	3.58	
CMLL6630P1	1122	66	30	2.3	40	4.4	
CMLL6636P1	1283	66	36	2.3	48	5.23	
CMLL6642P1	1447	66	42	2.3	56	6.06	
CMLL6648P1	1608	66	48	2.3	64	6.88	
CMLL6654P1	1757	66	54	2.3	72	7.71	
CMLL6660P1	1903	66	60	2.3	80	8.53	

CMLL-P2 • Cloison segmentée, deux panneaux en stratifié, avec alimentation, entrées défonçables sur les deux faces

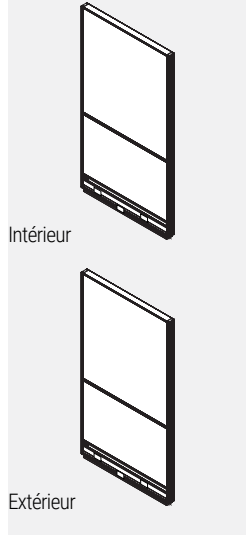

- La cloison se compose de panneaux individuels en stratifié insérés dans un châssis en aluminium.
- Les faces opposées de chaque panneau peuvent présenter un fini stratifié différent mais de même grade, sans supplément.
- Nota : Aucune garniture n'est requise entre deux cloisons de même hauteur installées dans une course droite.
- Les cloisons de 30 po H et de 54 po H sont munies de part et d'autre de trois brides de fixation.
- Les cloisons de 66 po H sont munies de part et d'autre de quatre brides de fixation.
- Les cloisons présentent une canalisation avec couvercle doté d'entrées défonçables sur chaque face, une goulotte de câblage, un profilé supérieur intégré en aluminium et des patins réglables.
- Les cloisons de 24 po L présentent deux entrées défonçables, une pour électricité et une pour données.
- Celles de 30 po L et plus en présentent trois, deux pour électricité et deux pour données.
- Les prises de courant doivent être commandées séparément.

CODE DE PRODUIT	PRIX	DIMENSIONS (PO)			POIDS		VOLUME
		H	L	P	LB	PI³	
CMLL4224P2	666	42	24	2.3	20	2.31	
CMLL4230P2	809	42	30	2.3	25	2.85	
CMLL4236P2	918	42	36	2.3	31	3.38	
CMLL4242P2	1027	42	42	2.3	36	3.92	
CMLL4248P2	1137	42	48	2.3	41	4.45	
CMLL4254P2	1234	42	54	2.3	46	4.99	
CMLL4260P2	1326	42	60	2.3	51	5.52	
CMLL4824P2	762	48	24	2.3	26	2.73	
CMLL4830P2	928	48	30	2.3	33	3.37	
CMLL4836P2	1056	48	36	2.3	39	4.00	
CMLL4842P2	1182	48	42	2.3	46	4.63	
CMLL4848P2	1323	48	48	2.3	52	5.26	
CMLL4854P2	1435	48	54	2.3	59	5.89	
CMLL4860P2	1543	48	60	2.3	65	6.53	
CMLL5424P2	762	54	24	2.3	26	2.73	
CMLL5430P2	928	54	30	2.3	33	3.37	
CMLL5436P2	1056	54	36	2.3	39	4	
CMLL5442P2	1182	54	42	2.3	46	4.63	
CMLL5448P2	1323	54	48	2.3	52	5.26	
CMLL5454P2	1435	54	54	2.3	59	5.89	
CMLL5460P2	1543	54	60	2.3	65	6.53	
CMLL6624P2	928	66	24	2.3	32	3.58	
CMLL6630P2	1122	66	30	2.3	40	4.4	
CMLL6636P2	1283	66	36	2.3	48	5.23	
CMLL6642P2	1447	66	42	2.3	56	6.06	
CMLL6648P2	1608	66	48	2.3	64	6.88	
CMLL6654P2	1757	66	54	2.3	72	7.71	
CMLL6660P2	1903	66	60	2.3	80	8.53	

CMFW-N0 • Cloison segmentée, deux panneaux, surface effaçable sur une face, sans alimentation, sans entrées défonçables

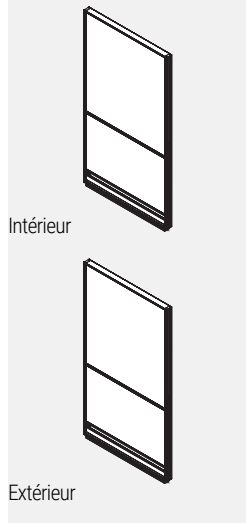

- La cloison se compose de panneaux individuels à surface effaçable ou garnis de textile et insérés dans un châssis en aluminium.
- Le panneau supérieur présente une surface effaçable sur une face et est garni d'un textile de l'autre; les modules inférieurs sont garnis de textile sur les deux faces.
- Lorsque des textiles de grades différents sont utilisés sur une même cloison, le prix de toute la cloison est déterminé en fonction du prix du grade le plus élevé.
- Les cloisons ne sont pas punaisables.
- Nota : Aucune garniture n'est requise entre deux cloisons de même hauteur installées dans une course droite.
- Les cloisons de 30 po H et de 54 po H sont munies de part et d'autre de trois brides de fixation.
- Les cloisons de 66 po H sont munies de part et d'autre de quatre brides de fixation.
- Les cloisons présentent deux canalisations avec couvercle sans entrées défonçables, un profilé supérieur intégré en aluminium et des patins réglables.

CODE DE PRODUIT	PRIX		DIMENSIONS (PO)			POIDS		VOLUME
	GR 1	GR 2	H	L	P	LB	PI³	
CMFW4824N0	494	517	48	24	2.3	26	2.73	
CMFW4830N0	595	623	48	30	2.3	33	3.37	
CMFW4836N0	658	691	48	36	2.3	39	4.00	
CMFW4842N0	744	781	48	42	2.3	46	4.63	
CMFW4848N0	837	877	48	48	2.3	52	5.26	
CMFW4854N0	931	964	48	54	2.3	59	5.89	
CMFW4860N0	1026	1079	48	60	2.3	65	6.53	
CMFW5424N0	494	517	54	24	2.3	26	2.73	
CMFW5430N0	593	622	54	30	2.3	33	3.37	
CMFW5436N0	658	691	54	36	2.3	39	4	
CMFW5442N0	745	781	54	42	2.3	46	4.63	
CMFW5448N0	837	879	54	48	2.3	52	5.26	
CMFW5454N0	931	963	54	54	2.3	59	5.89	
CMFW5460N0	1026	1079	54	60	2.3	65	6.53	
CMFW6624N0	623	654	66	24	2.3	32	3.58	
CMFW6630N0	741	778	66	30	2.3	40	4.4	
CMFW6636N0	824	867	66	36	2.3	48	5.23	
CMFW6642N0	933	984	66	42	2.3	56	6.06	
CMFW6648N0	1041	1096	66	48	2.3	64	6.88	
CMFW6654N0	1160	1223	66	54	2.3	72	7.71	
CMFW6660N0	1279	1348	66	60	2.3	80	8.53	

CMFW-N1 • Cloison segmentée, deux panneaux, surface effaçable sur une face, sans alimentation, entrées défonçables sur une face

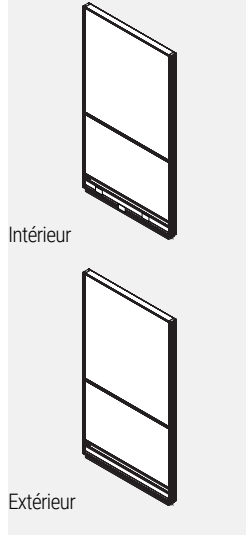

- La cloison se compose de panneaux individuels à surface effaçable ou garnis de textile et insérés dans un châssis en aluminium.
- Le panneau supérieur présente une surface effaçable sur une face et est garni d'un textile de l'autre; le panneau inférieur est garni de textile sur les deux faces.
- Lorsque des textiles de grades différents sont utilisés sur une même cloison, le prix de toute la cloison est déterminé en fonction du prix du grade le plus élevé.
- Les cloisons ne sont pas punaisables.
- Nota : Aucune garniture n'est requise entre deux cloisons de même hauteur installées dans une course droite.
- Les cloisons de 30 po H et de 54 po H sont munies de part et d'autre de trois brides de fixation.
- Les cloisons de 66 po H sont munies de part et d'autre de quatre brides de fixation.
- Les cloisons présentent une canalisation avec couvercle doté d'entrées défonçables sur une face, une canalisation avec couvercle sans entrées défonçables sur l'autre face, un profilé supérieur intégré en aluminium et des patins réglables.
- Les cloisons de 24 po L présentent deux entrées défonçables, une pour électricité et une pour données.
- Celles de 30 po L et plus en présentent trois, deux pour électricité et deux pour données.

CODE DE PRODUIT	PRIX		DIMENSIONS (PO)			POIDS		VOLUME
	GR 1	GR 2	H	L	P	LB	PI³	
CMFW4824N1	494	517	48	24	2.3	26	2.73	
CMFW4830N1	595	623	48	30	2.3	33	3.37	
CMFW4836N1	658	691	48	36	2.3	39	4.00	
CMFW4842N1	744	781	48	42	2.3	46	4.63	
CMFW4848N1	837	877	48	48	2.3	52	5.26	
CMFW4854N1	931	964	48	54	2.3	59	5.89	
CMFW4860N1	1026	1079	48	60	2.3	65	6.53	
CMFW5424N1	494	517	54	24	2.3	26	2.73	
CMFW5430N1	593	622	54	30	2.3	33	3.37	
CMFW5436N1	658	691	54	36	2.3	39	4	
CMFW5442N1	745	781	54	42	2.3	46	4.63	
CMFW5448N1	837	879	54	48	2.3	52	5.26	
CMFW5454N1	931	963	54	54	2.3	59	5.89	
CMFW5460N1	1026	1079	54	60	2.3	65	6.53	
CMFW6624N1	623	654	66	24	2.3	32	3.58	
CMFW6630N1	741	778	66	30	2.3	40	4.4	
CMFW6636N1	824	867	66	36	2.3	48	5.23	
CMFW6642N1	933	984	66	42	2.3	56	6.06	
CMFW6648N1	1041	1096	66	48	2.3	64	6.88	
CMFW6654N1	1160	1223	66	54	2.3	72	7.71	
CMFW6660N1	1279	1348	66	60	2.3	80	8.53	

CMFW-N2 • Cloison segmentée, deux panneaux, surface effaçable sur une face, sans alimentation, entrées défonçables sur les deux faces

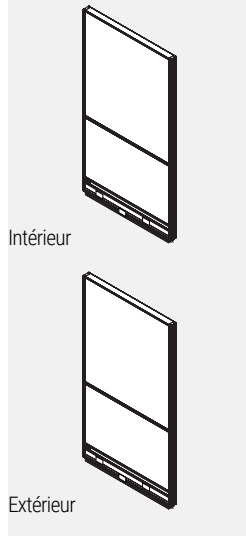

- La cloison se compose de panneaux individuels à surface effaçable ou garnis de textile et insérés dans un châssis en aluminium.
- Le panneau supérieur présente une surface effaçable sur une face et est garni d'un textile de l'autre; le panneau inférieur est garni de textile sur les deux faces.
- Lorsque des textiles de grades différents sont utilisés sur une même cloison, le prix de toute la cloison est déterminé en fonction du prix du grade le plus élevé.
- Les cloisons ne sont pas punaisables.
- Nota : Aucune garniture n'est requise entre deux cloisons de même hauteur installées dans une course droite.
- Les cloisons de 30 po H et de 54 po H sont munies de part et d'autre de trois brides de fixation.
- Les cloisons de 66 po H sont munies de part et d'autre de quatre brides de fixation.
- Les cloisons présentent une canalisation avec couvercle doté d'entrées défonçables sur chaque face, un profilé supérieur intégré en aluminium et des patins réglables.
- Les cloisons de 24 po L présentent deux entrées défonçables, une pour électricité et une pour données.
- Celles de 30 po L et plus en présentent trois, deux pour électricité et deux pour données.

CODE DE PRODUIT	PRIX		DIMENSIONS (PO)			POIDS		VOLUME
	GR 1	GR 2	H	L	P	LB	PI³	
CMFW4824N2	494	517	48	24	2.3	26	2.73	
CMFW4830N2	595	623	48	30	2.3	33	3.37	
CMFW4836N2	658	691	48	36	2.3	39	4.00	
CMFW4842N2	744	781	48	42	2.3	46	4.63	
CMFW4848N2	837	877	48	48	2.3	52	5.26	
CMFW4854N2	931	964	48	54	2.3	59	5.89	
CMFW4860N2	1026	1079	48	60	2.3	65	6.53	
CMFW5424N2	494	517	54	24	2.3	26	2.73	
CMFW5430N2	593	622	54	30	2.3	33	3.37	
CMFW5436N2	658	691	54	36	2.3	39	4	
CMFW5442N2	745	781	54	42	2.3	46	4.63	
CMFW5448N2	837	879	54	48	2.3	52	5.26	
CMFW5454N2	931	963	54	54	2.3	59	5.89	
CMFW5460N2	1026	1079	54	60	2.3	65	6.53	
CMFW6624N2	623	654	66	24	2.3	32	3.58	
CMFW6630N2	741	778	66	30	2.3	40	4.4	
CMFW6636N2	824	867	66	36	2.3	48	5.23	
CMFW6642N2	933	984	66	42	2.3	56	6.06	
CMFW6648N2	1041	1096	66	48	2.3	64	6.88	
CMFW6654N2	1160	1223	66	54	2.3	72	7.71	
CMFW6660N2	1279	1348	66	60	2.3	80	8.53	

CMFW-P1 • Cloison segmentée, deux panneaux, surface effaçable sur une face, avec alimentation, entrées défonçables sur une face

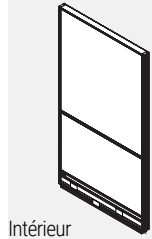

Intérieur

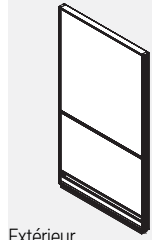

Extérieur

- La cloison se compose de panneaux individuels à surface effaçable ou garnis de textile et insérés dans un châssis en aluminium.
- Le panneau supérieur présente une surface effaçable sur une face et est garni d'un textile de l'autre; le panneau inférieur est garni de textile sur les deux faces.
- Lorsque des textiles de grades différents sont utilisés sur une même cloison, le prix de toute la cloison est déterminé en fonction du prix du grade le plus élevé.
- Les cloisons ne sont pas punaisables.
- Nota : Aucune garniture n'est requise entre deux cloisons de même hauteur installées dans une course droite.
- Les cloisons de 30 po H et de 54 po H sont munies de part et d'autre de trois brides de fixation.
- Les cloisons de 66 po H sont munies de part et d'autre de quatre brides de fixation.
- Les cloisons présentent une canalisation avec couvercle doté d'entrées défonçables sur une face, une canalisation avec couvercle sans entrées défonçables sur l'autre face, une goulotte de câblage, un profilé supérieur intégré en aluminium et des patins réglables.
- Les cloisons de 24 po L présentent deux entrées défonçables, une pour électricité et une pour données.
- Celles de 30 po L et plus en présentent trois, deux pour électricité et deux pour données.
- Les prises de courant doivent être commandées séparément.

CODE DE PRODUIT	PRIX		DIMENSIONS (PO)			POIDS LB	VOLUME P ³
	GR 1	GR 2	H	L	P		
CMFW4824P1	633	656	48	24	2.3	26	2.73
CMFW4830P1	781	808	48	30	2.3	33	3.37
CMFW4836P1	854	886	48	36	2.3	39	4.00
CMFW4842P1	947	984	48	42	2.3	46	4.63
CMFW4848P1	1052	1091	48	48	2.3	52	5.26
CMFW4854P1	1148	1179	48	54	2.3	59	5.89
CMFW4860P1	1243	1298	48	60	2.3	65	6.53
CMFW5424P1	633	656	54	24	2.3	26	2.73
CMFW5430P1	781	809	54	30	2.3	33	3.37
CMFW5436P1	854	886	54	36	2.3	39	4
CMFW5442P1	947	984	54	42	2.3	46	4.63
CMFW5448P1	1052	1091	54	48	2.3	52	5.26
CMFW5454P1	1148	1180	54	54	2.3	59	5.89
CMFW5460P1	1243	1298	54	60	2.3	65	6.53
CMFW6624P1	761	791	66	24	2.3	32	3.58
CMFW6630P1	928	963	66	30	2.3	40	4.4
CMFW6636P1	1021	1063	66	36	2.3	48	5.23
CMFW6642P1	1135	1186	66	42	2.3	56	6.06
CMFW6648P1	1258	1312	66	48	2.3	64	6.88
CMFW6654P1	1378	1438	66	54	2.3	72	7.71
CMFW6660P1	1499	1567	66	60	2.3	80	8.53

CMFW-P2 • Cloison, segmentée, deux panneaux, surface effaçable sur une face, avec alimentation, entrées défonçables sur les deux faces

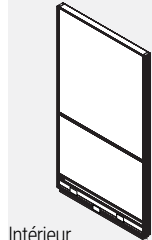

Intérieur

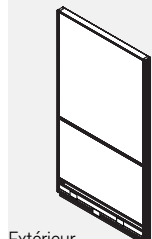

Extérieur

- La cloison se compose de panneaux individuels à surface effaçable ou garnis de textile et insérés dans un châssis en aluminium.
- Le panneau supérieur présente une surface effaçable sur une face et est garni d'un textile de l'autre; le panneau inférieur est garni de textile sur les deux faces.
- Lorsque des textiles de grades différents sont utilisés sur une même cloison, le prix de toute la cloison est déterminé en fonction du prix du grade le plus élevé.
- Les cloisons ne sont pas punaisables.
- Nota : Aucune garniture n'est requise entre deux cloisons de même hauteur installées dans une course droite.
- Les cloisons de 30 po H et de 54 po H sont munies de part et d'autre de trois brides de fixation.
- Les cloisons de 66 po H sont munies de part et d'autre de quatre brides de fixation.
- Les cloisons présentent une canalisation avec couvercle doté d'entrées défonçables sur chaque face, une goulotte de câblage, un profilé supérieur intégré en aluminium et des patins réglables.
- Les cloisons de 24 po L présentent deux entrées défonçables, une pour électricité et une pour données.
- Celles de 30 po L et plus en présentent trois, deux pour électricité et deux pour données.
- Les prises de courant doivent être commandées séparément.

CODE DE PRODUIT	PRIX		DIMENSIONS (PO)			POIDS LB	VOLUME P ³
	GR 1	GR 2	H	L	P		
CMFW4824P2	633	656	48	24	2.3	26	2.73
CMFW4830P2	781	808	48	30	2.3	33	3.37
CMFW4836P2	854	886	48	36	2.3	39	4.00
CMFW4842P2	947	984	48	42	2.3	46	4.63
CMFW4848P2	1052	1091	48	48	2.3	52	5.26
CMFW4854P2	1148	1179	48	54	2.3	59	5.89
CMFW4860P2	1243	1298	48	60	2.3	65	6.53
CMFW5424P2	633	656	54	24	2.3	26	2.73
CMFW5430P2	781	809	54	30	2.3	33	3.37
CMFW5436P2	854	886	54	36	2.3	39	4
CMFW5442P2	947	984	54	42	2.3	46	4.63
CMFW5448P2	1052	1091	54	48	2.3	52	5.26
CMFW5454P2	1148	1180	54	54	2.3	59	5.89
CMFW5460P2	1243	1298	54	60	2.3	65	6.53
CMFW6624P2	761	791	66	24	2.3	32	3.58
CMFW6630P2	928	963	66	30	2.3	40	4.4
CMFW6636P2	1021	1063	66	36	2.3	48	5.23
CMFW6642P2	1135	1186	66	42	2.3	56	6.06
CMFW6648P2	1258	1312	66	48	2.3	64	6.88
CMFW6654P2	1378	1438	66	54	2.3	72	7.71
CMFW6660P2	1499	1567	66	60	2.3	80	8.53

CMWW-N0 • Cloison segmentée, deux panneaux, surface effaçable sur les deux faces, sans alimentation, sans entrées défonçables

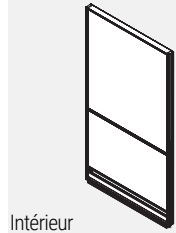

Intérieur

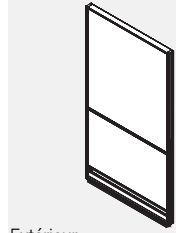

Extérieur

- La cloison se compose de panneaux individuels à surface effaçable ou garnis de textile et insérés dans un châssis en aluminium.
- Le panneau supérieur présente une surface effaçable sur les deux faces; le panneau inférieur est garni de textile sur les deux faces.
- Lorsque des textiles de grades différents sont utilisés sur une même cloison, le prix de toute la cloison est déterminé en fonction du prix du grade le plus élevé.
- Les cloisons ne sont pas punaisables.
- Nota : Aucune garniture n'est requise entre deux cloisons de même hauteur installées dans une course droite.
- Les cloisons de 30 po H et de 54 po H sont munies de part et d'autre de trois brides de fixation.
- Les cloisons de 66 po H sont munies de part et d'autre de quatre brides de fixation.
- Les cloisons présentent deux canalisations avec couvercle sans entrées défonçables, un profilé supérieur intégré en aluminium et des patins réglables.

CODE DE PRODUIT	PRIX		DIMENSIONS (PO)			POIDS		VOLUME
	GR1	GR2	H	L	P	LB	PI³	
CMWW4824N0	539	551	48	24	2.3	26	2.73	
CMWW4830N0	671	688	48	30	2.3	33	3.37	
CMWW4836N0	725	751	48	36	2.3	39	4.00	
CMWW4842N0	825	849	48	42	2.3	46	4.63	
CMWW4848N0	965	995	48	48	2.3	52	5.26	
CMWW4854N0	1074	1108	48	54	2.3	59	5.89	
CMWW4860N0	1186	1216	48	60	2.3	65	6.53	
CMWW5424N0	539	551	54	24	2.3	26	2.73	
CMWW5430N0	671	688	54	30	2.3	33	3.37	
CMWW5436N0	725	751	54	36	2.3	39	4	
CMWW5442N0	825	850	54	42	2.3	46	4.63	
CMWW5448N0	964	995	54	48	2.3	52	5.26	
CMWW5454N0	1074	1107	54	54	2.3	59	5.89	
CMWW5460N0	1186	1218	54	60	2.3	65	6.53	
CMWW6624N0	661	687	66	24	2.3	32	3.58	
CMWW6630N0	817	845	66	30	2.3	40	4.4	
CMWW6636N0	892	922	66	36	2.3	48	5.23	
CMWW6642N0	1016	1053	66	42	2.3	56	6.06	
CMWW6648N0	1166	1205	66	48	2.3	64	6.88	
CMWW6654N0	1299	1345	66	54	2.3	72	7.71	
CMWW6660N0	1436	1485	66	60	2.3	80	8.53	

CMWW-N1 • Cloison segmentée, deux panneaux, surface effaçable sur les deux faces, sans alimentation, entrées défonçables sur une face

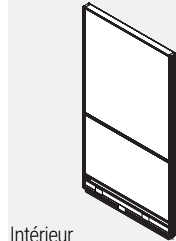

Intérieur

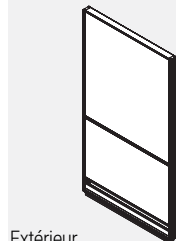

Extérieur

- La cloison se compose de panneaux individuels à surface effaçable ou garnis de textile et insérés dans un châssis en aluminium.
- Le panneau supérieur présente une surface effaçable sur les deux faces; le panneau inférieur est garni de textile sur les deux faces.
- Lorsque des textiles de grades différents sont utilisés sur une même cloison, le prix de toute la cloison est déterminé en fonction du prix du grade le plus élevé.
- Les cloisons ne sont pas punaisables.
- Nota : Aucune garniture n'est requise entre deux cloisons de même hauteur installées dans une course droite.
- Les cloisons de 30 po H et de 54 po H sont munies de part et d'autre de trois brides de fixation.
- Les cloisons de 66 po H sont munies de part et d'autre de quatre brides de fixation.
- Les cloisons présentent une canalisation avec couvercle doté d'entrées défonçables sur une face, une canalisation avec couvercle sans entrées défonçables sur l'autre face, un profilé supérieur intégré en aluminium et des patins réglables.
- Les cloisons de 24 po L présentent deux entrées défonçables, une pour électricité et une pour données.
- Celles de 30 po L et plus en présentent trois, deux pour électricité et deux pour données.

CODE DE PRODUIT	PRIX		DIMENSIONS (PO)			POIDS		VOLUME
	GR1	GR2	H	L	P	LB	PI³	
CMWW4824N1	539	551	48	24	2.3	26	2.73	
CMWW4830N1	671	688	48	30	2.3	33	3.37	
CMWW4836N1	725	751	48	36	2.3	39	4.00	
CMWW4842N1	825	849	48	42	2.3	46	4.63	
CMWW4848N1	965	995	48	48	2.3	52	5.26	
CMWW4854N1	1074	1108	48	54	2.3	59	5.89	
CMWW4860N1	1186	1216	48	60	2.3	65	6.53	
CMWW5424N1	539	551	54	24	2.3	26	2.73	
CMWW5430N1	671	688	54	30	2.3	33	3.37	
CMWW5436N1	725	751	54	36	2.3	39	4	
CMWW5442N1	825	850	54	42	2.3	46	4.63	
CMWW5448N1	964	995	54	48	2.3	52	5.26	
CMWW5454N1	1074	1107	54	54	2.3	59	5.89	
CMWW5460N1	1186	1218	54	60	2.3	65	6.53	
CMWW6624N1	661	687	66	24	2.3	32	3.58	
CMWW6630N1	817	845	66	30	2.3	40	4.4	
CMWW6636N1	892	922	66	36	2.3	48	5.23	
CMWW6642N1	1016	1053	66	42	2.3	56	6.06	
CMWW6648N1	1166	1205	66	48	2.3	64	6.88	
CMWW6654N1	1299	1345	66	54	2.3	72	7.71	
CMWW6660N1	1436	1485	66	60	2.3	80	8.53	

CMWW-N2 • Cloison segmentée, deux panneaux, surface effaçable sur les deux faces, sans alimentation, entrées défonçables sur les deux faces

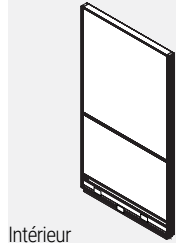

Intérieur

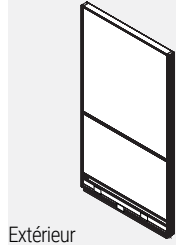

Extérieur

- La cloison se compose de panneaux individuels à surface effaçable ou garnis de textile et insérés dans un châssis en aluminium.
- Le panneau supérieur présente une surface effaçable sur les deux faces; le panneau inférieur est garni de textile sur les deux faces.
- Lorsque des textiles de grades différents sont utilisés sur une même cloison, le prix de toute la cloison est déterminé en fonction du prix du grade le plus élevé.
- Les cloisons ne sont pas punaisables.
- Nota : Aucune garniture n'est requise entre deux cloisons de même hauteur installées dans une course droite.
- Les cloisons de 30 po H et de 54 po H sont munies de part et d'autre de trois brides de fixation.
- Les cloisons de 66 po H sont munies de part et d'autre de quatre brides de fixation.
- Les cloisons présentent une canalisation avec couvercle doté d'entrées défonçables sur chaque face, un profilé supérieur intégré en aluminium et des patins réglables.
- Les cloisons de 24 po L présentent deux entrées défonçables, une pour électricité et une pour données.
- Celles de 30 po L et plus en présentent trois, deux pour électricité et deux pour données.

CODE DE PRODUIT	PRIX		DIMENSIONS (PO)			POIDS LB	VOLUME P ³
	GR 1	GR 2	H	L	P		
CMWW4824N2	539	551	48	24	2.3	26	2.73
CMWW4830N2	671	688	48	30	2.3	33	3.37
CMWW4836N2	725	751	48	36	2.3	39	4.00
CMWW4842N2	825	849	48	42	2.3	46	4.63
CMWW4848N2	965	995	48	48	2.3	52	5.26
CMWW4854N2	1074	1108	48	54	2.3	59	5.89
CMWW4860N2	1186	1216	48	60	2.3	65	6.53
CMWW5424N2	539	551	54	24	2.3	26	2.73
CMWW5430N2	671	688	54	30	2.3	33	3.37
CMWW5436N2	725	751	54	36	2.3	39	4
CMWW5442N2	825	850	54	42	2.3	46	4.63
CMWW5448N2	964	995	54	48	2.3	52	5.26
CMWW5454N2	1074	1107	54	54	2.3	59	5.89
CMWW5460N2	1186	1218	54	60	2.3	65	6.53
CMWW6624N2	661	687	66	24	2.3	32	3.58
CMWW6630N2	817	845	66	30	2.3	40	4.4
CMWW6636N2	892	922	66	36	2.3	48	5.23
CMWW6642N2	1016	1053	66	42	2.3	56	6.06
CMWW6648N2	1166	1205	66	48	2.3	64	6.88
CMWW6654N2	1299	1345	66	54	2.3	72	7.71
CMWW6660N2	1436	1485	66	60	2.3	80	8.53

CMWW-P1 • Cloison segmentée, deux panneaux, surface effaçable sur les deux faces, avec alimentation, entrées défonçables sur une face

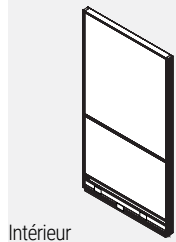

Intérieur

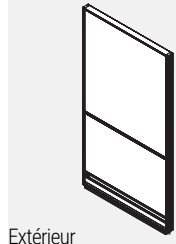

Extérieur

- La cloison se compose de panneaux individuels à surface effaçable ou garnis de textile et insérés dans un châssis en aluminium.
- Le panneau supérieur présente une surface effaçable sur les deux faces; le panneau inférieur est garni de textile sur les deux faces.
- Lorsque des textiles de grades différents sont utilisés sur une même cloison, le prix de toute la cloison est déterminé en fonction du prix du grade le plus élevé.
- Les cloisons ne sont pas punaisables.
- Nota : Aucune garniture n'est requise entre deux cloisons de même hauteur installées dans une course droite.
- Les cloisons de 30 po H et de 54 po H sont munies de part et d'autre de trois brides de fixation.
- Les cloisons de 66 po H sont munies de part et d'autre de quatre brides de fixation.
- Les cloisons présentent une canalisation avec couvercle doté d'entrées défonçables sur une face, une canalisation avec couvercle sans entrées défonçables sur l'autre face, une goutte de câblage, un profilé supérieur intégré en aluminium et des patins réglables.
- Les cloisons de 24 po L présentent deux entrées défonçables, une pour électricité et une pour données.
- Celles de 30 po L et plus en présentent trois, deux pour électricité et deux pour données.
- Les prises de courant doivent être commandées séparément.

CODE DE PRODUIT	PRIX		DIMENSIONS (PO)			POIDS LB	VOLUME P ³
	GR 1	GR 2	H	L	P		
CMWW4824P1	676	691	48	24	2.3	26	2.73
CMWW4830P1	857	873	48	30	2.3	33	3.37
CMWW4836P1	922	948	48	36	2.3	39	4.00
CMWW4842P1	1027	1052	48	42	2.3	46	4.63
CMWW4848P1	1178	1208	48	48	2.3	52	5.26
CMWW4854P1	1292	1324	48	54	2.3	59	5.89
CMWW4860P1	1405	1437	48	60	2.3	65	6.53
CMWW5424P1	676	691	54	24	2.3	26	2.73
CMWW5430P1	857	874	54	30	2.3	33	3.37
CMWW5436P1	922	948	54	36	2.3	39	4
CMWW5442P1	1027	1052	54	42	2.3	46	4.63
CMWW5448P1	1178	1208	54	48	2.3	52	5.26
CMWW5454P1	1292	1325	54	54	2.3	59	5.89
CMWW5460P1	1405	1437	54	60	2.3	65	6.53
CMWW6624P1	802	825	66	24	2.3	32	3.58
CMWW6630P1	1003	1030	66	30	2.3	40	4.4
CMWW6636P1	1088	1119	66	36	2.3	48	5.23
CMWW6642P1	1216	1257	66	42	2.3	56	6.06
CMWW6648P1	1378	1419	66	48	2.3	64	6.88
CMWW6654P1	1515	1563	66	54	2.3	72	7.71
CMWW6660P1	1654	1706	66	60	2.3	80	8.53

CMWW-P2 • Cloison segmentée, deux panneaux, surface effaçable sur les deux faces, avec alimentation, entrées défonçables sur les deux faces

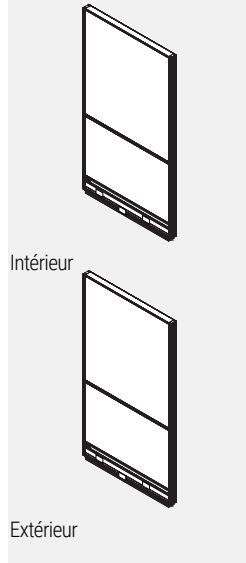

- La cloison se compose de panneaux individuels à surface effaçable ou garnis de textile et insérés dans un châssis en aluminium.
- Le panneau supérieur présente une surface effaçable sur les deux faces; le panneau inférieur est garni de textile sur les deux faces.
- Lorsque des textiles de grades différents sont utilisés sur une même cloison, le prix de toute la cloison est déterminé en fonction du prix du grade le plus élevé.
- Les cloisons ne sont pas punaisables.
- Nota : Aucune garniture n'est requise entre deux cloisons de même hauteur installées dans une course droite.
- Les cloisons de 30 po H et de 54 po H sont munies de part et d'autre de trois brides de fixation.
- Les cloisons de 66 po H sont munies de part et d'autre de quatre brides de fixation.
- Les cloisons présentent une canalisation avec couvercle doté d'entrées défonçables sur chaque face, une goulotte de câblage, un profilé supérieur intégré en aluminium et des patins réglables.
- Les cloisons de 24 po L présentent deux entrées défonçables, une pour électricité et une pour données.
- Celles de 30 po L et plus en présentent trois, deux pour électricité et deux pour données.
- Les prises de courant doivent être commandées séparément.

CODE DE PRODUIT	PRIX		DIMENSIONS (PO)			POIDS		VOLUME
	GR 1	GR 2	H	L	P	LB	PI³	
CMWW4824P2	676	691	48	24	2.3	26	2.73	
CMWW4830P2	857	873	48	30	2.3	33	3.37	
CMWW4836P2	922	948	48	36	2.3	39	4.00	
CMWW4842P2	1027	1052	48	42	2.3	46	4.63	
CMWW4848P2	1178	1208	48	48	2.3	52	5.26	
CMWW4854P2	1292	1324	48	54	2.3	59	5.89	
CMWW4860P2	1405	1437	48	60	2.3	65	6.53	
CMWW5424P2	676	691	54	24	2.3	26	2.73	
CMWW5430P2	857	874	54	30	2.3	33	3.37	
CMWW5436P2	922	948	54	36	2.3	39	4	
CMWW5442P2	1027	1052	54	42	2.3	46	4.63	
CMWW5448P2	1178	1208	54	48	2.3	52	5.26	
CMWW5454P2	1292	1325	54	54	2.3	59	5.89	
CMWW5460P2	1405	1437	54	60	2.3	65	6.53	
CMWW6624P2	802	825	66	24	2.3	32	3.58	
CMWW6630P2	1003	1030	66	30	2.3	40	4.4	
CMWW6636P2	1088	1119	66	36	2.3	48	5.23	
CMWW6642P2	1216	1257	66	42	2.3	56	6.06	
CMWW6648P2	1378	1419	66	48	2.3	64	6.88	
CMWW6654P2	1515	1563	66	54	2.3	72	7.71	
CMWW6660P2	1654	1706	66	60	2.3	80	8.53	

CMFG-N0 • Cloison segmentée, un panneau vitré, un panneau garni de textile, sans alimentation, sans entrées défonçables

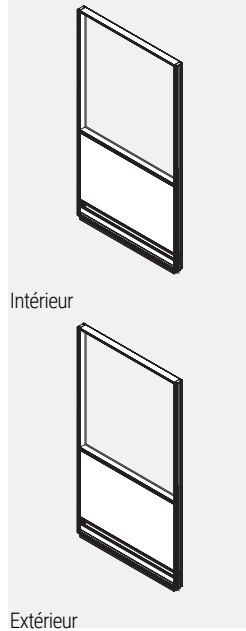

- La cloison se compose d'un panneau supérieur vitré et d'un panneau inférieur garni de textile insérés dans un châssis en aluminium.
- Les faces opposées de chaque panneau peuvent être garnies d'un textile différent mais de même grade, sans supplément.
- Lorsque des textiles de grades différents sont utilisés sur une même cloison, le prix de toute la cloison est déterminé en fonction du prix du grade le plus élevé.
- Les cloisons ne sont pas punaisables.
- Nota : Aucune garniture n'est requise entre deux cloisons de même hauteur installées dans une course droite.
- Les cloisons de 42 po H et de 54 po H sont munies de part et d'autre de trois brides de fixation.
- Les cloisons de 66 po H sont munies de part et d'autre de quatre brides de fixation.
- Les cloisons présentent deux canalisations avec couvercle sans entrées défonçables, un profilé supérieur intégré en aluminium et des patins réglables.
- Un plexiglas transparent (CLR) est de série.
- Un plexiglas (FRST) est offert en option.
- La partie vitrée commence à 29 po du sol et se poursuit jusqu'au haut de la cloison.

CODE DE PRODUIT	PRIX		DIMENSIONS (PO)			POIDS		VOLUME
	GR 1	GR 2	H	L	P	LB	PI³	
CMFG4224N0	446	459	42	24	2.3	20	2.31	
CMFG4230N0	488	507	42	30	2.3	25	2.85	
CMFG4236N0	537	567	42	36	2.3	31	3.38	
CMFG4242N0	593	625	42	42	2.3	36	3.92	
CMFG4248N0	652	681	42	48	2.3	41	4.45	
CMFG4254N0	736	765	42	54	2.3	46	4.99	
CMFG4260N0	811	840	42	60	2.3	51	5.52	
CMFG4824N0	482	495	48	24	2.3	26	2.73	
CMFG4830N0	524	542	48	30	2.3	33	3.37	
CMFG4836N0	599	629	48	36	2.3	39	4.00	
CMFG4842N0	671	700	48	42	2.3	46	4.63	
CMFG4848N0	734	763	48	48	2.3	52	5.26	
CMFG4854N0	854	885	48	54	2.3	59	5.89	
CMFG4860N0	966	997	48	60	2.3	65	6.53	
CMFG5424N0	482	495	54	24	2.3	26	2.73	
CMFG5430N0	524	542	54	30	2.3	33	3.37	
CMFG5436N0	600	629	54	36	2.3	39	4.00	
CMFG5442N0	671	699	54	42	2.3	46	4.63	
CMFG5448N0	734	763	54	48	2.3	52	5.26	
CMFG5454N0	854	885	54	54	2.3	59	5.89	
CMFG5460N0	966	997	54	60	2.3	65	6.53	
CMFG6624N0	619	633	66	24	2.3	32	3.58	
CMFG6630N0	720	734	66	30	2.3	40	4.40	
CMFG6636N0	820	851	66	36	2.3	48	5.23	
CMFG6642N0	918	949	66	42	2.3	56	6.06	
CMFG6648N0	1006	1037	66	48	2.3	64	6.88	
CMFG6654N0	1113	1143	66	54	2.3	72	7.71	
CMFG6660N0	1212	1243	66	60	2.3	80	8.53	

CMFG-N1 • Cloison segmentée, un panneau vitré, un panneau garni de textile, sans alimentation, entrées défonçables sur une face

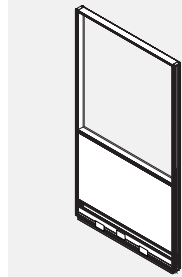

Intérieur

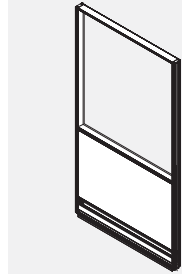

Extérieur

- La cloison se compose d'un panneau supérieur vitré et d'un panneau inférieur garni de textile insérés dans un châssis en aluminium.
- Les faces opposées de chaque panneau peuvent être garnies d'un textile différent mais de même grade, sans supplément.
- Lorsque des textiles de grades différents sont utilisés sur une même cloison, le prix de toute la cloison est déterminé en fonction du prix du grade le plus élevé.
- Les cloisons ne sont pas punaisables.
- Nota : Aucune garniture n'est requise entre deux cloisons de même hauteur installées dans une course droite.
- Les cloisons de 42 po H et de 54 po H sont munies de part et d'autre de trois brides de fixation.
- Les cloisons de 66 po H sont munies de part et d'autre de quatre brides de fixation.
- Les cloisons présentent une canalisation avec couvercle doté d'entrées défonçables sur une face, une canalisation avec couvercle sans entrées défonçables sur l'autre face, un profilé supérieur intégré en aluminium et des patins réglables.
- Un plexiglas transparent (CLR) est de série.
- Un plexiglas (FRST) est offert en option.
- Les cloisons de 24 po L présentent deux entrées défonçables, une pour électricité et une pour données.
- Celles de 30 po L et plus en présentent trois, deux pour électricité et deux pour données.
- La partie vitrée commence à 29 po du sol et se poursuit jusqu'au haut de la cloison.

CODE DE PRODUIT	PRIX		DIMENSIONS (PO)			POIDS LB	VOLUME PI³
	GR1	GR2	H	L	P		
CMFG4224N1	446	459	42	24	2.3	20	2.31
CMFG4230N1	488	507	42	30	2.3	25	2.85
CMFG4236N1	537	567	42	36	2.3	31	3.38
CMFG4242N1	593	625	42	42	2.3	36	3.92
CMFG4248N1	652	681	42	48	2.3	41	4.45
CMFG4254N1	736	765	42	54	2.3	46	4.99
CMFG4260N1	811	840	42	60	2.3	51	5.52
CMFG4824N1	482	495	48	24	2.3	26	2.73
CMFG4830N1	524	542	48	30	2.3	33	3.37
CMFG4836N1	599	629	48	36	2.3	39	4.00
CMFG4842N1	671	700	48	42	2.3	46	4.63
CMFG4848N1	734	763	48	48	2.3	52	5.26
CMFG4854N1	854	885	48	54	2.3	59	5.89
CMFG4860N1	966	997	48	60	2.3	65	6.53
CMFG5424N1	482	495	54	24	2.3	26	2.73
CMFG5430N1	524	542	54	30	2.3	33	3.37
CMFG5436N1	600	629	54	36	2.3	39	4.00
CMFG5442N1	671	699	54	42	2.3	46	4.63
CMFG5448N1	734	763	54	48	2.3	52	5.26
CMFG5454N1	854	885	54	54	2.3	59	5.89
CMFG5460N1	966	997	54	60	2.3	65	6.53
CMFG6624N1	619	633	66	24	2.3	32	3.58
CMFG6630N1	720	734	66	30	2.3	40	4.40
CMFG6636N1	820	851	66	36	2.3	48	5.23
CMFG6642N1	918	949	66	42	2.3	56	6.06
CMFG6648N1	1006	1037	66	48	2.3	64	6.88
CMFG6654N1	1113	1143	66	54	2.3	72	7.71
CMFG6660N1	1212	1243	66	60	2.3	80	8.53

CMFG-N2 • Cloison segmentée, un panneau vitré, un panneau garni de textile, sans alimentation, entrées défonçables sur les deux faces

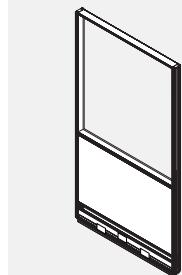

Intérieur

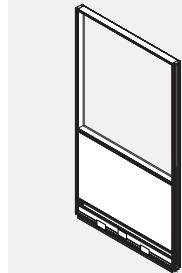

Extérieur

- La cloison se compose d'un panneau supérieur vitré et d'un panneau inférieur garni de textile insérés dans un châssis en aluminium.
- Les faces opposées de chaque panneau peuvent être garnies d'un textile différent mais de même grade, sans supplément.
- Lorsque des textiles de grades différents sont utilisés sur une même cloison, le prix de toute la cloison est déterminé en fonction du prix du grade le plus élevé.
- Les cloisons ne sont pas punaisables.
- Nota : Aucune garniture n'est requise entre deux cloisons de même hauteur installées dans une course droite.
- Les cloisons de 42 po H et de 54 po H sont munies de part et d'autre de trois brides de fixation.
- Les cloisons de 66 po H sont munies de part et d'autre de quatre brides de fixation.
- Les cloisons présentent une canalisation avec couvercle doté d'entrées défonçables sur chaque face, un profilé supérieur intégré en aluminium et des patins réglables.
- Un plexiglas transparent (CLR) est de série.
- Un plexiglas (FRST) est offert en option.
- Les cloisons de 24 po L présentent deux entrées défonçables, une pour électricité et une pour données.
- Celles de 30 po L et plus en présentent trois, deux pour électricité et deux pour données.
- La partie vitrée commence à 29 po du sol et se poursuit jusqu'au haut de la cloison.

CODE DE PRODUIT	PRIX		DIMENSIONS (PO)			POIDS LB	VOLUME PI³
	GR1	GR2	H	L	P		
CMFG4224N2	446	459	42	24	2.3	20	2.31
CMFG4230N2	488	507	42	30	2.3	25	2.85
CMFG4236N2	537	567	42	36	2.3	31	3.38
CMFG4242N2	593	625	42	42	2.3	36	3.92
CMFG4248N2	652	681	42	48	2.3	41	4.45
CMFG4254N2	736	765	42	54	2.3	46	4.99
CMFG4260N2	811	840	42	60	2.3	51	5.52
CMFG4824N2	482	495	48	24	2.3	26	2.73
CMFG4830N2	524	542	48	30	2.3	33	3.37
CMFG4836N2	599	629	48	36	2.3	39	4.00
CMFG4842N2	671	700	48	42	2.3	46	4.63
CMFG4848N2	734	763	48	48	2.3	52	5.26
CMFG4854N2	854	885	48	54	2.3	59	5.89
CMFG4860N2	966	997	48	60	2.3	65	6.53
CMFG5424N2	482	495	54	24	2.3	26	2.73
CMFG5430N2	524	542	54	30	2.3	33	3.37
CMFG5436N2	600	629	54	36	2.3	39	4.00
CMFG5442N2	671	699	54	42	2.3	46	4.63
CMFG5448N2	734	763	54	48	2.3	52	5.26
CMFG5454N2	854	885	54	54	2.3	59	5.89
CMFG5460N2	966	997	54	60	2.3	65	6.53
CMFG6624N2	619	633	66	24	2.3	32	3.58
CMFG6630N2	720	734	66	30	2.3	40	4.40
CMFG6636N2	820	851	66	36	2.3	48	5.23
CMFG6642N2	918	949	66	42	2.3	56	6.06
CMFG6648N2	1006	1037	66	48	2.3	64	6.88
CMFG6654N2	1113	1143	66	54	2.3	72	7.71
CMFG6660N2	1212	1243	66	60	2.3	80	8.53

CMFG-P1 • Cloison segmentée, un panneau vitré, un panneau garni de textile, avec alimentation, entrées défonçables sur une face

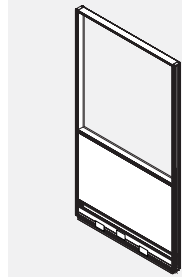

Intérieur

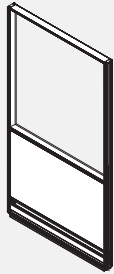

Extérieur

- La cloison se compose d'un panneau supérieur vitré et d'un panneau inférieur garni de textile insérés dans un châssis en aluminium.
- Les faces opposées de chaque panneau peuvent être garnies d'un textile différent mais de même grade, sans supplément.
- Lorsque des textiles de grades différents sont utilisés sur une même cloison, le prix de toute la cloison est déterminé en fonction du prix du grade le plus élevé.
- Les cloisons ne sont pas punaisables.
- Nota : Aucune garniture n'est requise entre deux cloisons de même hauteur installées dans une course droite.
- Les cloisons de 42 po H et de 54 po H sont munies de part et d'autre de trois brides de fixation.
- Les cloisons de 66 po H sont munies de part et d'autre de quatre brides de fixation.
- Les cloisons présentent une canalisation avec couvercle doté d'entrées défonçables sur une face, une canalisation avec couvercle sans entrées défonçables sur l'autre face, une goulotte de câblage, un profilé supérieur intégré en aluminium et des patins réglables.
- Un plexiglas transparent (CLR) est de série.
- Un plexiglas (FRST) est offert en option.
- Les cloisons de 24 po L présentent deux entrées défonçables, une pour électricité et une pour données.
- Celles de 30 po L et plus en présentent trois, deux pour électricité et deux pour données.
- La partie vitrée commence à 29 po du sol et se poursuit jusqu'au haut de la cloison.
- Les prises de courant doivent être commandées séparément.

CODE DE PRODUIT	PRIX		DIMENSIONS (PO)			POIDS LB	VOLUME P ³
	GR 1	GR 2	H	L	P		
CMFG4224P1	582	600	42	24	2.3	20	2.31
CMFG4230P1	678	692	42	30	2.3	25	2.85
CMFG4236P1	731	761	42	36	2.3	31	3.38
CMFG4242P1	796	826	42	42	2.3	36	3.92
CMFG4248P1	864	894	42	48	2.3	41	4.45
CMFG4254P1	954	984	42	54	2.3	46	4.99
CMFG4260P1	1028	1060	42	60	2.3	51	5.52
CMFG4824P1	621	634	48	24	2.3	26	2.73
CMFG4830P1	714	727	48	30	2.3	33	3.37
CMFG4836P1	795	825	48	36	2.3	39	4.00
CMFG4842P1	872	903	48	42	2.3	46	4.63
CMFG4848P1	949	977	48	48	2.3	52	5.26
CMFG4854P1	1072	1102	48	54	2.3	59	5.89
CMFG4860P1	1186	1214	48	60	2.3	65	6.53
CMFG5424P1	621	634	54	24	2.3	26	2.73
CMFG5430P1	714	726	54	30	2.3	33	3.37
CMFG5436P1	794	825	54	36	2.3	39	4.00
CMFG5442P1	872	903	54	42	2.3	46	4.63
CMFG5448P1	949	977	54	48	2.3	52	5.26
CMFG5454P1	1072	1102	54	54	2.3	59	5.89
CMFG5460P1	1186	1214	54	60	2.3	65	6.53
CMFG6624P1	757	774	66	24	2.3	32	3.58
CMFG6630P1	907	921	66	30	2.3	40	4.40
CMFG6636P1	1017	1046	66	36	2.3	48	5.23
CMFG6642P1	1121	1152	66	42	2.3	56	6.06
CMFG6648P1	1223	1254	66	48	2.3	64	6.88
CMFG6654P1	1329	1360	66	54	2.3	72	7.71
CMFG6660P1	1434	1463	66	60	2.3	80	8.53

CMFG-P2 • Cloison segmentée, un panneau vitré, un panneau garni de textile, avec alimentation, entrées défonçables sur les deux faces

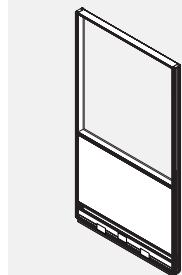

Intérieur

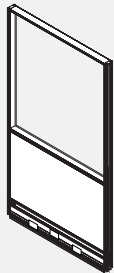

Extérieur

- La cloison se compose d'un panneau supérieur vitré et d'un panneau inférieur garni de textile insérés dans un châssis en aluminium.
- Les faces opposées de chaque panneau peuvent être garnies d'un textile différent mais de même grade, sans supplément.
- Lorsque des textiles de grades différents sont utilisés sur une même cloison, le prix de toute la cloison est déterminé en fonction du prix du grade le plus élevé.
- Les cloisons ne sont pas punaisables.
- Nota : Aucune garniture n'est requise entre deux cloisons de même hauteur installées dans une course droite.
- Les cloisons de 42 po H et de 54 po H sont munies de part et d'autre de trois brides de fixation.
- Les cloisons de 66 po H sont munies de part et d'autre de quatre brides de fixation.
- Les cloisons présentent une canalisation avec couvercle doté d'entrées défonçables sur chaque face, une goulotte de câblage, un profilé supérieur intégré en aluminium et des patins réglables.
- Un plexiglas transparent (CLR) est de série.
- Un plexiglas (FRST) est offert en option.
- Les cloisons de 24 po L présentent deux entrées défonçables, une pour électricité et une pour données.
- Celles de 30 po L et plus en présentent trois, deux pour électricité et deux pour données.
- La partie vitrée commence à 29 po du sol et se poursuit jusqu'au haut de la cloison.
- Les prises de courant doivent être commandées séparément.

CODE DE PRODUIT	PRIX		DIMENSIONS (PO)			POIDS LB	VOLUME P ³
	GR 1	GR 2	H	L	P		
CMFG4224P2	582	600	42	24	2.3	20	2.31
CMFG4230P2	678	692	42	30	2.3	25	2.85
CMFG4236P2	731	761	42	36	2.3	31	3.38
CMFG4242P2	796	826	42	42	2.3	36	3.92
CMFG4248P2	864	894	42	48	2.3	41	4.45
CMFG4254P2	954	984	42	54	2.3	46	4.99
CMFG4260P2	1028	1060	42	60	2.3	51	5.52
CMFG4824P2	621	634	48	24	2.3	26	2.73
CMFG4830P2	714	727	48	30	2.3	33	3.37
CMFG4836P2	795	825	48	36	2.3	39	4.00
CMFG4842P2	872	903	48	42	2.3	46	4.63
CMFG4848P2	949	977	48	48	2.3	52	5.26
CMFG4854P2	1072	1102	48	54	2.3	59	5.89
CMFG4860P2	1186	1214	48	60	2.3	65	6.53
CMFG5424P2	621	634	54	24	2.3	26	2.73
CMFG5430P2	714	726	54	30	2.3	33	3.37
CMFG5436P2	794	825	54	36	2.3	39	4.00
CMFG5442P2	872	903	54	42	2.3	46	4.63
CMFG5448P2	949	977	54	48	2.3	52	5.26
CMFG5454P2	1072	1102	54	54	2.3	59	5.89
CMFG5460P2	1186	1214	54	60	2.3	65	6.53
CMFG6624P2	757	774	66	24	2.3	32	3.58
CMFG6630P2	907	921	66	30	2.3	40	4.40
CMFG6636P2	1017	1046	66	36	2.3	48	5.23
CMFG6642P2	1121	1152	66	42	2.3	56	6.06
CMFG6648P2	1223	1254	66	48	2.3	64	6.88
CMFG6654P2	1329	1360	66	54	2.3	72	7.71
CMFG6660P2	1434	1463	66	60	2.3	80	8.53

CMPLG-N0 • Cloison segmentée, un panneau vitré de 12 po H, un panneau garni de textile, sans alimentation, sans entrées défonçables

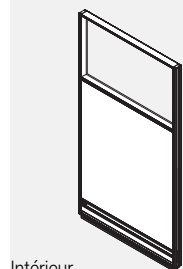

Intérieur

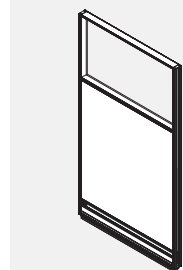

Extérieur

- La cloison se compose d'un panneau supérieur vitré et d'un panneau inférieur garni de textile insérés dans un châssis en aluminium.
- Les faces opposées de chaque panneau peuvent être garnies d'un textile différent mais de même grade, sans supplément.
- Lorsque des textiles de grades différents sont utilisés sur une même cloison, le prix de toute la cloison est déterminé en fonction du prix du grade le plus élevé.
- Les cloisons ne sont pas punaisables.
- Nota : Aucune garniture n'est requise entre deux cloisons de même hauteur installées dans une course droite.
- Les cloisons de 42 po H et de 54 po H sont munies de part et d'autre de trois brides de fixation.
- Les cloisons de 66 po H sont munies de part et d'autre de quatre brides de fixation.
- Les cloisons présentent deux canalisations avec couvercle sans entrées défonçables, un profilé supérieur intégré en aluminium et des patins réglables.
- Un plexiglas transparent (CLR) est de série.
- Un plexiglas (FRST) est offert en option.
- La partie vitrée mesure 12 po H (mesure nominale à partir du haut de la cloison).

CODE DE PRODUIT	PRIX		DIMENSIONS (PO)			POIDS LB	VOLUME P ³
	GR 1	GR 2	H	L	P		
CMPLG4224N0	446	459	42	24	2.3	20	2.31
CMPLG4230N0	488	507	42	30	2.3	25	2.85
CMPLG4236N0	537	567	42	36	2.3	31	3.38
CMPLG4242N0	593	625	42	42	2.3	36	3.92
CMPLG4248N0	652	681	42	48	2.3	41	4.45
CMPLG4254N0	736	765	42	54	2.3	46	4.99
CMPLG4260N0	811	840	42	60	2.3	51	5.52
CMPLG4824N0	477	491	48	24	2.3	26	2.73
CMPLG4830N0	550	567	48	30	2.3	33	3.37
CMPLG4836N0	613	644	48	36	2.3	39	4.00
CMPLG4842N0	690	720	48	42	2.3	46	4.63
CMPLG4848N0	759	790	48	48	2.3	52	5.26
CMPLG4854N0	839	870	48	54	2.3	59	5.89
CMPLG4860N0	913	941	48	60	2.3	65	6.53
CMPLG5424N0	477	490	54	24	2.3	26	2.73
CMPLG5430N0	550	567	54	30	2.3	33	3.37
CMPLG5436N0	613	644	54	36	2.3	39	4.00
CMPLG5442N0	689	720	54	42	2.3	46	4.63
CMPLG5448N0	759	790	54	48	2.3	52	5.26
CMPLG5454N0	840	869	54	54	2.3	59	5.89
CMPLG5460N0	913	942	54	60	2.3	65	6.53
CMPLG6624N0	524	555	66	24	2.3	32	3.58
CMPLG6630N0	608	638	66	30	2.3	40	4.40
CMPLG6636N0	676	736	66	36	2.3	48	5.23
CMPLG6642N0	754	814	66	42	2.3	56	6.06
CMPLG6648N0	833	894	66	48	2.3	64	6.88
CMPLG6654N0	920	982	66	54	2.3	72	7.71
CMPLG6660N0	999	1061	66	60	2.3	80	8.53

CMPLG-N1 • Cloison segmentée, un panneau vitré de 12 po H, un panneau garni de textile, sans alimentation, entrées défonçables sur une face

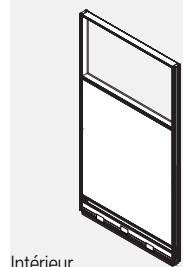

Intérieur

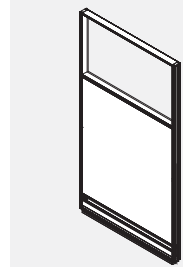

Extérieur

- La cloison se compose d'un panneau supérieur vitré et d'un panneau inférieur garni de textile insérés dans un châssis en aluminium.
- Les faces opposées de chaque panneau peuvent être garnies d'un textile différent mais de même grade, sans supplément.
- Lorsque des textiles de grades différents sont utilisés sur une même cloison, le prix de toute la cloison est déterminé en fonction du prix du grade le plus élevé.
- Les cloisons ne sont pas punaisables.
- Nota : Aucune garniture n'est requise entre deux cloisons de même hauteur installées dans une course droite.
- Les cloisons de 42 po H et de 54 po H sont munies de part et d'autre de trois brides de fixation.
- Les cloisons de 66 po H sont munies de part et d'autre de quatre brides de fixation.
- Les cloisons présentent une canalisation avec couvercle doté d'entrées défonçables sur une face, une canalisation avec couvercle sans entrées défonçables sur l'autre face, un profilé supérieur intégré en aluminium et des patins réglables.
- Un plexiglas transparent (CLR) est de série.
- Un plexiglas (FRST) est offert en option.
- Les cloisons de 24 po L présentent deux entrées défonçables, une pour électricité et une pour données.
- Celles de 30 po L et plus en présentent trois, deux pour électricité et deux pour données.
- La partie vitrée mesure 12 po H (mesure nominale à partir du haut de la cloison).

CODE DE PRODUIT	PRIX		DIMENSIONS (PO)			POIDS LB	VOLUME P ³
	GR 1	GR 2	H	L	P		
CMPLG4224N1	446	459	42	24	2.3	20	2.31
CMPLG4230N1	488	507	42	30	2.3	25	2.85
CMPLG4236N1	537	567	42	36	2.3	31	3.38
CMPLG4242N1	593	625	42	42	2.3	36	3.92
CMPLG4248N1	652	681	42	48	2.3	41	4.45
CMPLG4254N1	736	765	42	54	2.3	46	4.99
CMPLG4260N1	811	840	42	60	2.3	51	5.52
CMPLG4824N1	477	491	48	24	2.3	26	2.73
CMPLG4830N1	550	567	48	30	2.3	33	3.37
CMPLG4836N1	613	644	48	36	2.3	39	4.00
CMPLG4842N1	690	720	48	42	2.3	46	4.63
CMPLG4848N1	759	790	48	48	2.3	52	5.26
CMPLG4854N1	839	870	48	54	2.3	59	5.89
CMPLG4860N1	913	941	48	60	2.3	65	6.53
CMPLG5424N1	477	490	54	24	2.3	26	2.73
CMPLG5430N1	550	567	54	30	2.3	33	3.37
CMPLG5436N1	613	644	54	36	2.3	39	4.00
CMPLG5442N1	689	720	54	42	2.3	46	4.63
CMPLG5448N1	759	790	54	48	2.3	52	5.26
CMPLG5454N1	840	869	54	54	2.3	59	5.89
CMPLG5460N1	913	942	54	60	2.3	65	6.53
CMPLG6624N1	524	555	66	24	2.3	32	3.58
CMPLG6630N1	608	638	66	30	2.3	40	4.40
CMPLG6636N1	676	736	66	36	2.3	48	5.23
CMPLG6642N1	754	814	66	42	2.3	56	6.06
CMPLG6648N1	833	894	66	48	2.3	64	6.88
CMPLG6654N1	920	982	66	54	2.3	72	7.71
CMPLG6660N1	999	1061	66	60	2.3	80	8.53

CMPLG-N2 • Cloison segmentée, un panneau vitré de 12 po H, un panneau garni de textile, sans alimentation, entrées défonçables sur les deux faces

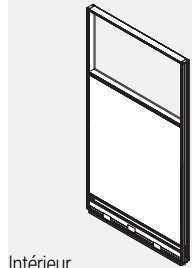

Intérieur

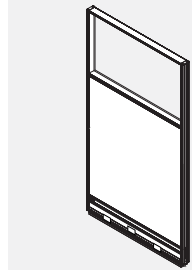

Extérieur

- La cloison se compose d'un panneau supérieur vitré et d'un panneau inférieur garni de textile insérés dans un châssis en aluminium.
- Les faces opposées de chaque panneau peuvent être garnies d'un textile différent mais de même grade, sans supplément.
- Lorsque des textiles de grades différents sont utilisés sur une même cloison, le prix de toute la cloison est déterminé en fonction du prix du grade le plus élevé.
- Les cloisons ne sont pas punaisables.
- Nota : Aucune garniture n'est requise entre deux cloisons de même hauteur installées dans une course droite.
- Les cloisons de 42 po H et de 54 po H sont munies de part et d'autre de trois brides de fixation.
- Les cloisons de 66 po H sont munies de part et d'autre de quatre brides de fixation.
- Les cloisons présentent une canalisation avec couvercle doté d'entrées défonçables sur chaque face, un profilé supérieur intégré en aluminium et des patins réglables.
- Un plexiglas transparent (CLR) est de série.
- Un plexiglas (FRST) est offert en option.
- Les cloisons de 24 po L présentent deux entrées défonçables, une pour électricité et une pour données.
- Celles de 30 po L et plus en présentent trois, deux pour électricité et deux pour données.
- La partie vitrée mesure 12 po H (mesure nominale à partir du haut de la cloison).

CODE DE PRODUIT	PRIX		DIMENSIONS (PO)			POIDS		VOLUME
	GR 1	GR 2	H	L	P	LB	PP ³	
CMPLG4224N2	446	459	42	24	2.3	20	2.31	
CMPLG4230N2	488	507	42	30	2.3	25	2.85	
CMPLG4236N2	537	567	42	36	2.3	31	3.38	
CMPLG4242N2	593	625	42	42	2.3	36	3.92	
CMPLG4248N2	652	681	42	48	2.3	41	4.45	
CMPLG4254N2	736	765	42	54	2.3	46	4.99	
CMPLG4260N2	811	840	42	60	2.3	51	5.52	
CMPLG4824N2	477	491	48	24	2.3	26	2.73	
CMPLG4830N2	550	567	48	30	2.3	33	3.37	
CMPLG4836N2	613	644	48	36	2.3	39	4.00	
CMPLG4842N2	690	720	48	42	2.3	46	4.63	
CMPLG4848N2	759	790	48	48	2.3	52	5.26	
CMPLG4854N2	839	870	48	54	2.3	59	5.89	
CMPLG4860N2	913	941	48	60	2.3	65	6.53	
CMPLG5424N2	477	490	54	24	2.3	26	2.73	
CMPLG5430N2	550	567	54	30	2.3	33	3.37	
CMPLG5436N2	613	644	54	36	2.3	39	4.00	
CMPLG5442N2	689	720	54	42	2.3	46	4.63	
CMPLG5448N2	759	790	54	48	2.3	52	5.26	
CMPLG5454N2	840	869	54	54	2.3	59	5.89	
CMPLG5460N2	913	942	54	60	2.3	65	6.53	
CMPLG6624N2	524	555	66	24	2.3	32	3.58	
CMPLG6630N2	608	638	66	30	2.3	40	4.40	
CMPLG6636N2	676	736	66	36	2.3	48	5.23	
CMPLG6642N2	754	814	66	42	2.3	56	6.06	
CMPLG6648N2	833	894	66	48	2.3	64	6.88	
CMPLG6654N2	920	982	66	54	2.3	72	7.71	
CMPLG6660N2	999	1061	66	60	2.3	80	8.53	

CMPLG-P1 • Cloison segmentée, un panneau vitré de 12 po H, un panneau garni de textile, avec alimentation, entrées défonçables sur une face

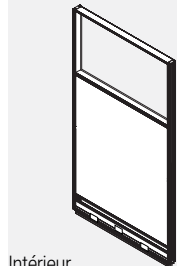

Intérieur

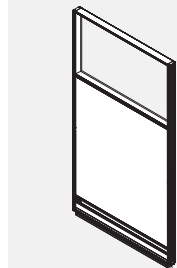

Extérieur

- La cloison se compose d'un panneau supérieur vitré et d'un panneau inférieur garni de textile insérés dans un châssis en aluminium.
- Les faces opposées de chaque panneau peuvent être garnies d'un textile différent mais de même grade, sans supplément.
- Lorsque des textiles de grades différents sont utilisés sur une même cloison, le prix de toute la cloison est déterminé en fonction du prix du grade le plus élevé.
- Les cloisons ne sont pas punaisables.
- Nota : Aucune garniture n'est requise entre deux cloisons de même hauteur installées dans une course droite.
- Les cloisons de 42 po H et de 54 po H sont munies de part et d'autre de trois brides de fixation. Les cloisons de 66 po H sont munies de part et d'autre de quatre brides de fixation.
- Les cloisons présentent une canalisation avec couvercle doté d'entrées défonçables sur une face, une canalisation avec couvercle sans entrées défonçables sur l'autre face, une goulotte de câblage, un profilé supérieur intégré en aluminium et des patins réglables.
- Un plexiglas transparent (CLR) est de série.
- Un plexiglas (FRST) est offert en option.
- Les cloisons de 24 po L présentent deux entrées défonçables, une pour électricité et une pour données.
- Celles de 30 po L et plus en présentent trois, deux pour électricité et deux pour données.
- Les prises de courant doivent être commandées séparément.
- La partie vitrée mesure 12 po H (mesure nominale à partir du haut de la cloison).

CODE DE PRODUIT	PRIX		DIMENSIONS (PO)			POIDS		VOLUME
	GR 1	GR 2	H	L	P	LB	PP ³	
CMPLG4224P1	582	600	42	24	2.3	20	2.31	
CMPLG4230P1	678	692	42	30	2.3	25	2.85	
CMPLG4236P1	731	761	42	36	2.3	31	3.38	
CMPLG4242P1	796	826	42	42	2.3	36	3.92	
CMPLG4248P1	864	894	42	48	2.3	41	4.45	
CMPLG4254P1	954	984	42	54	2.3	46	4.99	
CMPLG4260P1	1028	1060	42	60	2.3	51	5.52	
CMPLG4824P1	614	630	48	24	2.3	26	2.73	
CMPLG4830P1	737	752	48	30	2.3	33	3.37	
CMPLG4836P1	809	839	48	36	2.3	39	4.00	
CMPLG4842P1	892	921	48	42	2.3	46	4.63	
CMPLG4848P1	974	1004	48	48	2.3	52	5.26	
CMPLG4854P1	1057	1087	48	54	2.3	59	5.89	
CMPLG4860P1	1131	1160	48	60	2.3	65	6.53	
CMPLG5424P1	614	630	54	24	2.3	26	2.73	
CMPLG5430P1	737	752	54	30	2.3	33	3.37	
CMPLG5436P1	811	840	54	36	2.3	39	4.00	
CMPLG5442P1	892	921	54	42	2.3	46	4.63	
CMPLG5448P1	973	1003	54	48	2.3	52	5.26	
CMPLG5454P1	1057	1088	54	54	2.3	59	5.89	
CMPLG5460P1	1131	1160	54	60	2.3	65	6.53	
CMPLG6624P1	665	694	66	24	2.3	32	3.58	
CMPLG6630P1	794	825	66	30	2.3	40	4.40	
CMPLG6636P1	870	931	66	36	2.3	48	5.23	
CMPLG6642P1	956	1017	66	42	2.3	56	6.06	
CMPLG6648P1	1050	1108	66	48	2.3	64	6.88	
CMPLG6654P1	1137	1198	66	54	2.3	72	7.71	
CMPLG6660P1	1218	1278	66	60	2.3	80	8.53	

CMPLG-P2 • Cloison segmentée, un panneau vitré de 12 po H, un panneau garni de textile, avec alimentation, entrées défonçables sur les deux faces

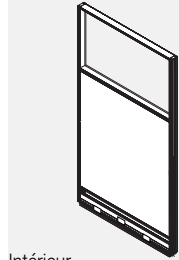

Intérieur

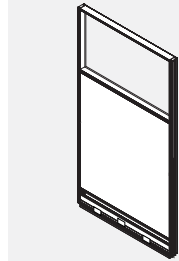

Extérieur

- La cloison se compose d'un panneau supérieur vitré et d'un panneau inférieur garni de textile insérés dans un châssis en aluminium.
- Les faces opposées de chaque panneau peuvent être garnies d'un textile différent mais de même grade, sans supplément.
- Lorsque des textiles de grades différents sont utilisés sur une même cloison, le prix de toute la cloison est déterminé en fonction du prix du grade le plus élevé.
- Les cloisons ne sont pas punaisables.
- Nota : Aucune garniture n'est requise entre deux cloisons de même hauteur installées dans une course droite.
- Les cloisons de 42 po H et de 54 po H sont munies de part et d'autre de trois brides de fixation.
- Les cloisons de 66 po H sont munies de part et d'autre de quatre brides de fixation.
- Les cloisons présentent une canalisation avec couvercle doté d'entrées défonçables sur chaque face, une goulotte de câblage, un profilé supérieur intégré en aluminium et des patins réglables.
- Un plexiglas transparent (CLR) est de série.
- Un plexiglas (FRST) est offert en option.
- Les cloisons de 24 po L présentent deux entrées défonçables, une pour électricité et une pour données.
- Celles de 30 po L et plus en présentent trois, deux pour électricité et deux pour données.
- La partie vitrée mesure 12 po H (mesure nominale à partir du haut de la cloison).
- Les prises de courant doivent être commandées séparément.

CODE DE PRODUIT	PRIX		DIMENSIONS (PO)			POIDS LB	VOLUME P ³
	GR 1	GR 2	H	L	P		
CMPLG4224P2	582	600	42	24	2.3	20	2.31
CMPLG4230P2	678	692	42	30	2.3	25	2.85
CMPLG4236P2	731	761	42	36	2.3	31	3.38
CMPLG4242P2	796	826	42	42	2.3	36	3.92
CMPLG4248P2	864	894	42	48	2.3	41	4.45
CMPLG4254P2	954	984	42	54	2.3	46	4.99
CMPLG4260P2	1028	1060	42	60	2.3	51	5.52
CMPLG4824P2	614	630	48	24	2.3	26	2.73
CMPLG4830P2	737	752	48	30	2.3	33	3.37
CMPLG4836P2	809	839	48	36	2.3	39	4.00
CMPLG4842P2	892	921	48	42	2.3	46	4.63
CMPLG4848P2	974	1004	48	48	2.3	52	5.26
CMPLG4854P2	1057	1087	48	54	2.3	59	5.89
CMPLG4860P2	1131	1160	48	60	2.3	65	6.53
CMPLG5424P2	614	630	54	24	2.3	26	2.73
CMPLG5430P2	737	752	54	30	2.3	33	3.37
CMPLG5436P2	811	840	54	36	2.3	39	4.00
CMPLG5442P2	892	921	54	42	2.3	46	4.63
CMPLG5448P2	973	1003	54	48	2.3	52	5.26
CMPLG5454P2	1057	1088	54	54	2.3	59	5.89
CMPLG5460P2	1131	1160	54	60	2.3	65	6.53
CMPLG6624P2	665	694	66	24	2.3	32	3.58
CMPLG6630P2	794	825	66	30	2.3	40	4.40
CMPLG6636P2	870	931	66	36	2.3	48	5.23
CMPLG6642P2	956	1017	66	42	2.3	56	6.06
CMPLG6648P2	1050	1108	66	48	2.3	64	6.88
CMPLG6654P2	1137	1198	66	54	2.3	72	7.71
CMPLG6660P2	1218	1278	66	60	2.3	80	8.53

CMPG-N0 • Cloison segmentée, un panneau vitré de 14 po H, un panneau garni de textile, sans alimentation, sans entrées défonçables

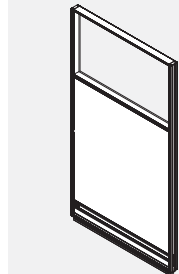

Intérieur

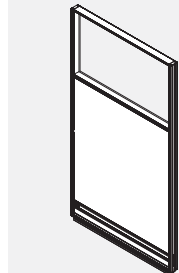

Extérieur

- La cloison se compose d'un panneau supérieur vitré et d'un panneau inférieur garni de textile insérés dans un châssis en aluminium.
- Les faces opposées de chaque panneau peuvent être garnies d'un textile différent mais de même grade, sans supplément.
- Lorsque des textiles de grades différents sont utilisés sur une même cloison, le prix de toute la cloison est déterminé en fonction du prix du grade le plus élevé.
- Les cloisons ne sont pas punaisables.
- Nota : Aucune garniture n'est requise entre deux cloisons de même hauteur installées dans une course droite.
- Les cloisons de 42 po H et de 54 po H sont munies de part et d'autre de trois brides de fixation.
- Les cloisons de 66 po H sont munies de part et d'autre de quatre brides de fixation.
- Les cloisons présentent deux canalisations avec couvercle sans entrées défonçables, un profilé supérieur intégré en aluminium et des patins réglables.
- Un plexiglas transparent (CLR) est de série.
- Un plexiglas (FRST) est offert en option.
- La partie vitrée mesure 14 po H (mesure nominale à partir du haut de la cloison).

CODE DE PRODUIT	PRIX		DIMENSIONS (PO)			POIDS LB	VOLUME P ³
	GR 1	GR 2	H	L	P		
CMPG4224N0	446	459	42	24	2.3	20	2.31
CMPG4230N0	488	507	42	30	2.3	25	2.85
CMPG4236N0	537	567	42	36	2.3	31	3.38
CMPG4242N0	593	625	42	42	2.3	36	3.92
CMPG4248N0	652	681	42	48	2.3	41	4.45
CMPG4254N0	736	765	42	54	2.3	46	4.99
CMPG4260N0	811	840	42	60	2.3	51	5.52
CMPG4824N0	477	491	48	24	2.3	26	2.73
CMPG4830N0	550	567	48	30	2.3	33	3.37
CMPG4836N0	613	644	48	36	2.3	39	4.00
CMPG4842N0	690	720	48	42	2.3	46	4.63
CMPG4848N0	759	790	48	48	2.3	52	5.26
CMPG4854N0	839	870	48	54	2.3	59	5.89
CMPG4860N0	913	941	48	60	2.3	65	6.53
CMPG5424N0	477	490	54	24	2.3	26	2.73
CMPG5430N0	550	567	54	30	2.3	33	3.37
CMPG5436N0	613	644	54	36	2.3	39	4.00
CMPG5442N0	689	720	54	42	2.3	46	4.63
CMPG5448N0	759	790	54	48	2.3	52	5.26
CMPG5454N0	840	869	54	54	2.3	59	5.89
CMPG5460N0	913	942	54	60	2.3	65	6.53
CMPG6624N0	524	555	66	24	2.3	32	3.58
CMPG6630N0	608	638	66	30	2.3	40	4.40
CMPG6636N0	676	736	66	36	2.3	48	5.23
CMPG6642N0	754	814	66	42	2.3	56	6.06
CMPG6648N0	833	894	66	48	2.3	64	6.88
CMPG6654N0	920	982	66	54	2.3	72	7.71
CMPG6660N0	999	1061	66	60	2.3	80	8.53

CMPG-N1 • Cloison segmentée, un panneau vitré de 14 po H, un panneau garni de textile, sans alimentation, entrées défonçables sur une face

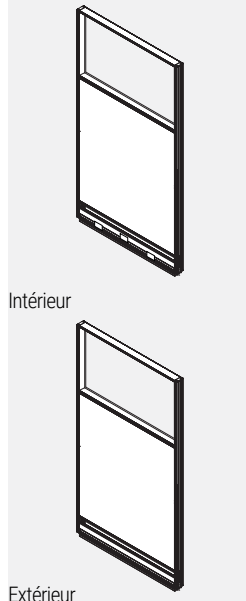

- La cloison se compose d'un panneau supérieur vitré et d'un panneau inférieur garni de textile insérés dans un châssis en aluminium.
- Les faces opposées de chaque panneau peuvent être garnies d'un textile différent mais de même grade, sans supplément.
- Lorsque des textiles de grades différents sont utilisés sur une même cloison, le prix de toute la cloison est déterminé en fonction du prix du grade le plus élevé.
- Les cloisons ne sont pas punaisables.
- Nota : Aucune garniture n'est requise entre deux cloisons de même hauteur installées dans une course droite.
- Les cloisons de 42 po H et de 54 po H sont munies de part et d'autre de trois brides de fixation.
- Les cloisons de 66 po H sont munies de part et d'autre de quatre brides de fixation.
- Les cloisons présentent une canalisation avec couvercle doté d'entrées défonçables sur une face, une canalisation avec couvercle sans entrées défonçables sur l'autre face, un profilé supérieur intégré en aluminium et des patins réglables.
- Un plexiglas transparent (CLR) est de série.
- Un plexiglas (FRST) est offert en option.
- Les cloisons de 24 po L présentent deux entrées défonçables, une pour électricité et une pour données.
- Celles de 30 po L et plus en présentent trois, deux pour électricité et deux pour données.
- La partie vitrée mesure 14 po H (mesure nominale à partir du haut de la cloison).

CODE DE PRODUIT	PRIX		DIMENSIONS (PO)			POIDS LB	VOLUME P ³
	GR 1	GR 2	H	L	P		
CMPG4224N1	446	459	42	24	2.3	20	2.31
CMPG4230N1	488	507	42	30	2.3	25	2.85
CMPG4236N1	537	567	42	36	2.3	31	3.38
CMPG4242N1	593	625	42	42	2.3	36	3.92
CMPG4248N1	652	681	42	48	2.3	41	4.45
CMPG4254N1	736	765	42	54	2.3	46	4.99
CMPG4260N1	811	840	42	60	2.3	51	5.52
CMPG4824N1	477	491	48	24	2.3	26	2.73
CMPG4830N1	550	567	48	30	2.3	33	3.37
CMPG4836N1	613	644	48	36	2.3	39	4.00
CMPG4842N1	690	720	48	42	2.3	46	4.63
CMPG4848N1	759	790	48	48	2.3	52	5.26
CMPG4854N1	839	870	48	54	2.3	59	5.89
CMPG4860N1	913	941	48	60	2.3	65	6.53
CMPG5424N1	477	490	54	24	2.3	26	2.73
CMPG5430N1	550	567	54	30	2.3	33	3.37
CMPG5436N1	613	644	54	36	2.3	39	4.00
CMPG5442N1	689	720	54	42	2.3	46	4.63
CMPG5448N1	759	790	54	48	2.3	52	5.26
CMPG5454N1	840	869	54	54	2.3	59	5.89
CMPG5460N1	913	942	54	60	2.3	65	6.53
CMPG6624N1	524	555	66	24	2.3	32	3.58
CMPG6630N1	608	638	66	30	2.3	40	4.40
CMPG6636N1	676	736	66	36	2.3	48	5.23
CMPG6642N1	754	814	66	42	2.3	56	6.06
CMPG6648N1	833	894	66	48	2.3	64	6.88
CMPG6654N1	920	982	66	54	2.3	72	7.71
CMPG6660N1	999	1061	66	60	2.3	80	8.53

CMPG-N2 • Cloison segmentée, un panneau vitré de 14 po H, un panneau garni de textile, sans alimentation, entrées défonçables sur les deux faces

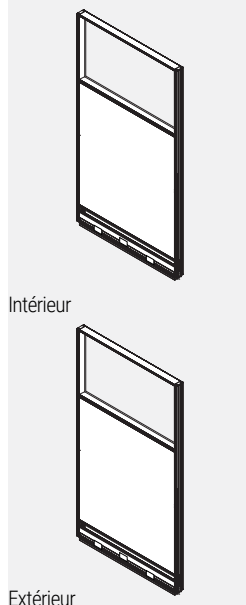

- La cloison se compose d'un panneau supérieur vitré et d'un panneau inférieur garni de textile insérés dans un châssis en aluminium.
- Les faces opposées de chaque panneau peuvent être garnies d'un textile différent mais de même grade, sans supplément. Lorsque des textiles de grades différents sont utilisés sur une même cloison, le prix de toute la cloison est déterminé en fonction du prix du grade le plus élevé.
- Les cloisons ne sont pas punaisables.
- Nota : Aucune garniture n'est requise entre deux cloisons de même hauteur installées dans une course droite.
- Les cloisons de 42 po H et de 54 po H sont munies de part et d'autre de trois brides de fixation.
- Les cloisons de 66 po H sont munies de part et d'autre de quatre brides de fixation.
- Les cloisons présentent une canalisation avec couvercle doté d'entrées défonçables sur chaque face, un profilé supérieur intégré en aluminium et des patins réglables.
- Un plexiglas transparent (CLR) est de série.
- Un plexiglas (FRST) est offert en option.
- Les cloisons de 24 po L présentent deux entrées défonçables, une pour électricité et une pour données.
- Celles de 30 po L et plus en présentent trois, deux pour électricité et deux pour données.
- La partie vitrée mesure 14 po H (mesure nominale à partir du haut de la cloison).

CODE DE PRODUIT	PRIX		DIMENSIONS (PO)			POIDS LB	VOLUME P ³
	GR 1	GR 2	H	L	P		
CMPG4224N2	446	459	42	24	2.3	20	2.31
CMPG4230N2	488	507	42	30	2.3	25	2.85
CMPG4236N2	537	567	42	36	2.3	31	3.38
CMPG4242N2	593	625	42	42	2.3	36	3.92
CMPG4248N2	652	681	42	48	2.3	41	4.45
CMPG4254N2	736	765	42	54	2.3	46	4.99
CMPG4260N2	811	840	42	60	2.3	51	5.52
CMPG4824N2	477	491	48	24	2.3	26	2.73
CMPG4830N2	550	567	48	30	2.3	33	3.37
CMPG4836N2	613	644	48	36	2.3	39	4.00
CMPG4842N2	690	720	48	42	2.3	46	4.63
CMPG4848N2	759	790	48	48	2.3	52	5.26
CMPG4854N2	839	870	48	54	2.3	59	5.89
CMPG4860N2	913	941	48	60	2.3	65	6.53
CMPG5424N2	477	490	54	24	2.3	26	2.73
CMPG5430N2	550	567	54	30	2.3	33	3.37
CMPG5436N2	613	644	54	36	2.3	39	4.00
CMPG5442N2	689	720	54	42	2.3	46	4.63
CMPG5448N2	759	790	54	48	2.3	52	5.26
CMPG5454N2	840	869	54	54	2.3	59	5.89
CMPG5460N2	913	942	54	60	2.3	65	6.53
CMPG6624N2	524	555	66	24	2.3	32	3.58
CMPG6630N2	608	638	66	30	2.3	40	4.40
CMPG6636N2	676	736	66	36	2.3	48	5.23
CMPG6642N2	754	814	66	42	2.3	56	6.06
CMPG6648N2	833	894	66	48	2.3	64	6.88
CMPG6654N2	920	982	66	54	2.3	72	7.71
CMPG6660N2	999	1061	66	60	2.3	80	8.53

CMPG-P1 • Cloison segmentée, un panneau vitré de 14 po H, un panneau garni de textile, avec alimentation, entrées défonçables sur une face

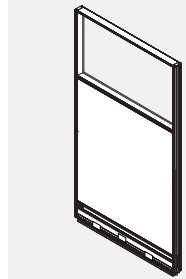

Intérieur

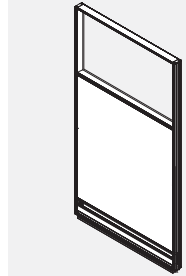

Extérieur

- La cloison se compose d'un panneau supérieur vitré et d'un panneau inférieur garni de textile insérés dans un châssis en aluminium.
- Les faces opposées de chaque panneau peuvent être garnies d'un textile différent mais de même grade, sans supplément.
- Lorsque des textiles de grades différents sont utilisés sur une même cloison, le prix de toute la cloison est déterminé en fonction du prix du grade le plus élevé.
- Les cloisons ne sont pas punaisables.
- Nota : Aucune garniture n'est requise entre deux cloisons de même hauteur installées dans une course droite.
- Les cloisons de 42 po H et de 54 po H sont munies de part et d'autre de trois brides de fixation.
- Les cloisons de 66 po H sont munies de part et d'autre de quatre brides de fixation.
- Les cloisons présentent une canalisation avec couvercle doté d'entrées défonçables sur une face, une canalisation avec couvercle sans entrées défonçables sur l'autre face, une goulotte de câblage, un profilé supérieur intégré en aluminium et des patins réglables.
- Un plexiglas transparent (CLR) est de série.
- Un plexiglas (FRST) est offert en option.
- Les cloisons de 24 po L présentent deux entrées défonçables, une pour électricité et une pour données.
- Celles de 30 po L et plus en présentent trois, deux pour électricité et deux pour données.
- Les prises de courant doivent être commandées séparément.
- La partie vitrée mesure 14 po H (mesure nominale à partir du haut de la cloison).

CODE DE PRODUIT	PRIX		DIMENSIONS (PO)			POIDS LB	VOLUME P ³
	GR 1	GR 2	H	L	P		
CMPG4224P1	582	600	42	24	2.3	20	2.31
CMPG4230P1	678	692	42	30	2.3	25	2.85
CMPG4236P1	731	761	42	36	2.3	31	3.38
CMPG4242P1	796	826	42	42	2.3	36	3.92
CMPG4248P1	864	894	42	48	2.3	41	4.45
CMPG4254P1	954	984	42	54	2.3	46	4.99
CMPG4260P1	1028	1060	42	60	2.3	51	5.52
CMPG4824P1	614	630	48	24	2.3	26	2.73
CMPG4830P1	737	752	48	30	2.3	33	3.37
CMPG4836P1	809	839	48	36	2.3	39	4.00
CMPG4842P1	892	921	48	42	2.3	46	4.63
CMPG4848P1	974	1004	48	48	2.3	52	5.26
CMPG4854P1	1057	1087	48	54	2.3	59	5.89
CMPG4860P1	1131	1160	48	60	2.3	65	6.53
CMPG5424P1	614	630	54	24	2.3	26	2.73
CMPG5430P1	737	752	54	30	2.3	33	3.37
CMPG5436P1	811	840	54	36	2.3	39	4.00
CMPG5442P1	892	921	54	42	2.3	46	4.63
CMPG5448P1	973	1003	54	48	2.3	52	5.26
CMPG5454P1	1057	1088	54	54	2.3	59	5.89
CMPG5460P1	1131	1160	54	60	2.3	65	6.53
CMPG6624P1	665	694	66	24	2.3	32	3.58
CMPG6630P1	794	825	66	30	2.3	40	4.40
CMPG6636P1	870	931	66	36	2.3	48	5.23
CMPG6642P1	956	1017	66	42	2.3	56	6.06
CMPG6648P1	1050	1108	66	48	2.3	64	6.88
CMPG6654P1	1137	1198	66	54	2.3	72	7.71
CMPG6660P1	1218	1278	66	60	2.3	80	8.53

CMPG-P2 • Cloison segmentée, un panneau vitré de 14 po H, un panneau garni de textile, avec alimentation, entrées défonçables sur les deux faces

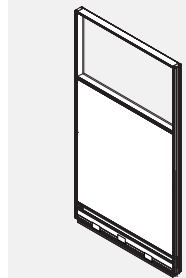

Intérieur

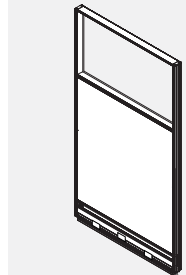

Extérieur

- La cloison se compose d'un panneau supérieur vitré et d'un panneau inférieur garni de textile insérés dans un châssis en aluminium.
- Les faces opposées de chaque panneau peuvent être garnies d'un textile différent mais de même grade, sans supplément.
- Lorsque des textiles de grades différents sont utilisés sur une même cloison, le prix de toute la cloison est déterminé en fonction du prix du grade le plus élevé.
- Les cloisons ne sont pas punaisables.
- Nota : Aucune garniture n'est requise entre deux cloisons de même hauteur installées dans une course droite.
- Les cloisons de 42 po H et de 54 po H sont munies de part et d'autre de trois brides de fixation.
- Les cloisons de 66 po H sont munies de part et d'autre de quatre brides de fixation.
- Les cloisons présentent une canalisation avec couvercle doté d'entrées défonçables sur chaque face, une goulotte de câblage, un profilé supérieur intégré en aluminium et des patins réglables.
- Un plexiglas transparent (CLR) est de série.
- Un plexiglas (FRST) est offert en option.
- Les cloisons de 24 po L présentent deux entrées défonçables, une pour électricité et une pour données.
- Celles de 30 po L et plus en présentent trois, deux pour électricité et deux pour données.
- La partie vitrée mesure 14 po H (mesure nominale à partir du haut de la cloison).
- Les prises de courant doivent être commandées séparément.

CODE DE PRODUIT	PRIX		DIMENSIONS (PO)			POIDS LB	VOLUME P ³
	GR 1	GR 2	H	L	P		
CMPG4224P2	582	600	42	24	2.3	20	2.31
CMPG4230P2	678	692	42	30	2.3	25	2.85
CMPG4236P2	731	761	42	36	2.3	31	3.38
CMPG4242P2	796	826	42	42	2.3	36	3.92
CMPG4248P2	864	894	42	48	2.3	41	4.45
CMPG4254P2	954	984	42	54	2.3	46	4.99
CMPG4260P2	1028	1060	42	60	2.3	51	5.52
CMPG4824P2	614	630	48	24	2.3	26	2.73
CMPG4830P2	737	752	48	30	2.3	33	3.37
CMPG4836P2	809	839	48	36	2.3	39	4.00
CMPG4842P2	892	921	48	42	2.3	46	4.63
CMPG4848P2	974	1004	48	48	2.3	52	5.26
CMPG4854P2	1057	1087	48	54	2.3	59	5.89
CMPG4860P2	1131	1160	48	60	2.3	65	6.53
CMPG5424P2	614	630	54	24	2.3	26	2.73
CMPG5430P2	737	752	54	30	2.3	33	3.37
CMPG5436P2	811	840	54	36	2.3	39	4.00
CMPG5442P2	892	921	54	42	2.3	46	4.63
CMPG5448P2	973	1003	54	48	2.3	52	5.26
CMPG5454P2	1057	1088	54	54	2.3	59	5.89
CMPG5460P2	1131	1160	54	60	2.3	65	6.53
CMPG6624P2	665	694	66	24	2.3	32	3.58
CMPG6630P2	794	825	66	30	2.3	40	4.40
CMPG6636P2	870	931	66	36	2.3	48	5.23
CMPG6642P2	956	1017	66	42	2.3	56	6.06
CMPG6648P2	1050	1108	66	48	2.3	64	6.88
CMPG6654P2	1137	1198	66	54	2.3	72	7.71
CMPG6660P2	1218	1278	66	60	2.3	80	8.53

CMFO-N0 • Cloison segmentée, un panneau ouvert, un panneau garni de textile, sans alimentation, sans entrées défonçables

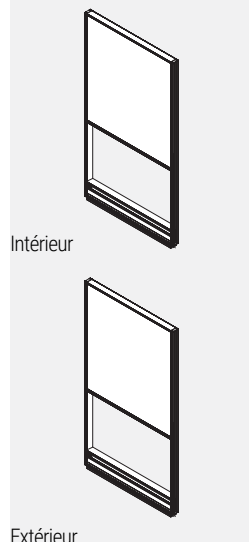

- La cloison se compose d'un panneau supérieur garni de textile et d'un panneau inférieur ouvert insérés dans un châssis en aluminium.
- Le panneau inférieur est ouvert.
- Les faces opposées de chaque panneau peuvent être garnies d'un textile différent mais de même grade, sans supplément.
- Lorsque des textiles de grades différents sont utilisés sur une même cloison, le prix de toute la cloison est déterminé en fonction du prix du grade le plus élevé.
- Les cloisons ne sont pas punaisables.
- Nota : Aucune garniture n'est requise entre deux cloisons de même hauteur installées dans une course droite.
- Les cloisons de 42 po H et de 54 po H sont munies de part et d'autre de trois brides de fixation.
- Les cloisons de 66 po H sont munies de part et d'autre de quatre brides de fixation.
- Les cloisons présentent deux canalisations avec couvercle sans entrées défonçables, un profilé supérieur intégré en aluminium et des patins réglables.
- La garniture en PVC est offerte dans un fini noir uniquement.

CODE DE PRODUIT	PRIX		DIMENSIONS (PO)			POIDS		VOLUME
	GR1	GR2	H	L	P	LB	PI³	
CMFO4224N0	271	281	42	24	2.3	15	2.31	
CMFO4230N0	339	349	42	30	2.3	17	2.85	
CMFO4236N0	365	383	42	36	2.3	21	3.38	
CMFO4242N0	418	438	42	42	2.3	24	3.92	
CMFO4248N0	446	464	42	48	2.3	28	4.45	
CMFO4254N0	486	513	42	54	2.3	31	4.99	
CMFO4260N0	536	552	42	60	2.3	34	5.52	
CMFO5424N0	319	336	54	24	2.3	20	2.73	
CMFO5430N0	365	378	54	30	2.3	25	3.37	
CMFO5436N0	415	431	54	36	2.3	29	4.00	
CMFO5442N0	476	507	54	42	2.3	34	4.63	
CMFO5448N0	508	539	54	48	2.3	38	5.26	
CMFO5454N0	553	584	54	54	2.3	43	5.89	
CMFO5460N0	589	619	54	60	2.3	48	6.53	
CMFO6624N0	352	377	66	24	2.3	25	3.58	
CMFO6630N0	394	418	66	30	2.3	31	4.40	
CMFO6636N0	473	516	66	36	2.3	38	5.23	
CMFO6642N0	536	578	66	42	2.3	44	6.06	
CMFO6648N0	561	604	66	48	2.3	50	6.88	
CMFO6654N0	612	656	66	54	2.3	56	7.71	
CMFO6660N0	654	695	66	60	2.3	63	8.53	

CMFO-N1 • Cloison segmentée, un panneau ouvert, un panneau garni de textile, sans alimentation, entrées défonçables sur une face

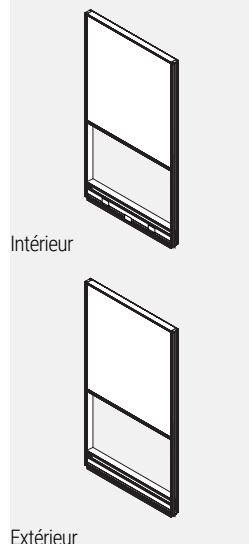

- La cloison se compose d'un panneau supérieur garni de textile et d'un panneau inférieur ouvert insérés dans un châssis en aluminium.
- Le panneau inférieur est ouvert.
- Les faces opposées de chaque panneau peuvent être garnies d'un textile différent mais de même grade, sans supplément.
- Lorsque des textiles de grades différents sont utilisés sur une même cloison, le prix de toute la cloison est déterminé en fonction du prix du grade le plus élevé.
- Les cloisons ne sont pas punaisables.
- Nota : Aucune garniture n'est requise entre deux cloisons de même hauteur installées dans une course droite.
- Les cloisons de 42 po H et de 54 po H sont munies de part et d'autre de trois brides de fixation.
- Les cloisons de 66 po H sont munies de part et d'autre de quatre brides de fixation.
- Les cloisons présentent une canalisation avec couvercle doté d'entrées défonçables sur une face, une canalisation avec couvercle sans entrées défonçables sur l'autre face, un profilé supérieur intégré en aluminium et des patins réglables.
- Les cloisons de 24 po L présentent deux entrées défonçables, une pour électricité et une pour données.
- Celles de 30 po L et plus en présentent trois, deux pour électricité et deux pour données.
- La garniture en PVC est offerte dans un fini noir uniquement.

CODE DE PRODUIT	PRIX		DIMENSIONS (PO)			POIDS		VOLUME
	GR1	GR2	H	L	P	LB	PI³	
CMFO4224N1	271	281	42	24	2.3	15	2.31	
CMFO4230N1	339	349	42	30	2.3	17	2.85	
CMFO4236N1	365	383	42	36	2.3	21	3.38	
CMFO4242N1	418	438	42	42	2.3	24	3.92	
CMFO4248N1	446	464	42	48	2.3	28	4.45	
CMFO4254N1	486	513	42	54	2.3	31	4.99	
CMFO4260N1	536	552	42	60	2.3	34	5.52	
CMFO5424N1	319	336	54	24	2.3	20	2.73	
CMFO5430N1	365	378	54	30	2.3	25	3.37	
CMFO5436N1	415	431	54	36	2.3	29	4.00	
CMFO5442N1	476	507	54	42	2.3	34	4.63	
CMFO5448N1	508	539	54	48	2.3	38	5.26	
CMFO5454N1	553	584	54	54	2.3	43	5.89	
CMFO5460N1	589	619	54	60	2.3	48	6.53	
CMFO6624N1	352	377	66	24	2.3	25	3.58	
CMFO6630N1	394	418	66	30	2.3	31	4.40	
CMFO6636N1	473	516	66	36	2.3	38	5.23	
CMFO6642N1	536	578	66	42	2.3	44	6.06	
CMFO6648N1	561	604	66	48	2.3	50	6.88	
CMFO6654N1	612	656	66	54	2.3	56	7.71	
CMFO6660N1	654	695	66	60	2.3	63	8.53	

CMFO-N2 • Cloison segmentée, un panneau ouvert, un panneau garni de textile, sans alimentation, entrées défonçables sur les deux faces

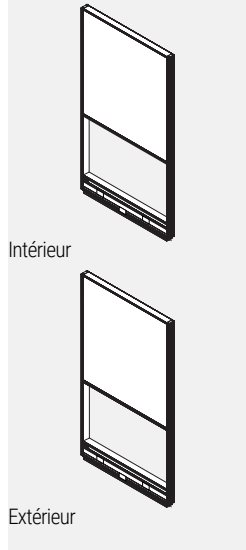

- La cloison se compose d'un panneau supérieur garni de textile et d'un panneau inférieur ouvert insérés dans un châssis en aluminium.
- Le panneau inférieur est ouvert.
- Les faces opposées de chaque panneau peuvent être garnies d'un textile différent mais de même grade, sans supplément.
- Lorsque des textiles de grades différents sont utilisés sur une même cloison, le prix de toute la cloison est déterminé en fonction du prix du grade le plus élevé.
- Les cloisons ne sont pas punaisables.
- Nota : Aucune garniture n'est requise entre deux cloisons de même hauteur installées dans une course droite.
- Les cloisons de 42 po H et de 54 po H sont munies de part et d'autre de trois brides de fixation.
- Les cloisons de 66 po H sont munies de part et d'autre de quatre brides de fixation.
- Les cloisons présentent une canalisation avec couvercle doté d'entrées défonçables sur chaque face, une profilé supérieur intégré en aluminium et des patins réglables.
- Les cloisons de 24 po L présentent deux entrées défonçables, une pour électricité et une pour données.
- Celles de 30 po L et plus en présentent trois, deux pour électricité et deux pour données.
- La garniture en PVC est offerte dans un fini noir uniquement.

CODE DE PRODUIT	PRIX		DIMENSIONS (PO)			POIDS		VOLUME
	GR 1	GR 2	H	L	P	LB	PI³	
CMFO4224N2	271	281	42	24	2.3	15	2.31	
CMFO4230N2	339	349	42	30	2.3	17	2.85	
CMFO4236N2	365	383	42	36	2.3	21	3.38	
CMFO4242N2	418	438	42	42	2.3	24	3.92	
CMFO4248N2	446	464	42	48	2.3	28	4.45	
CMFO4254N2	486	513	42	54	2.3	31	4.99	
CMFO4260N2	536	552	42	60	2.3	34	5.52	
CMFO5424N2	319	336	54	24	2.3	20	2.73	
CMFO5430N2	365	378	54	30	2.3	25	3.37	
CMFO5436N2	415	431	54	36	2.3	29	4.00	
CMFO5442N2	476	507	54	42	2.3	34	4.63	
CMFO5448N2	508	539	54	48	2.3	38	5.26	
CMFO5454N2	553	584	54	54	2.3	43	5.89	
CMFO5460N2	589	619	54	60	2.3	48	6.53	
CMFO6624N2	352	377	66	24	2.3	25	3.58	
CMFO6630N2	394	418	66	30	2.3	31	4.40	
CMFO6636N2	473	516	66	36	2.3	38	5.23	
CMFO6642N2	536	578	66	42	2.3	44	6.06	
CMFO6648N2	561	604	66	48	2.3	50	6.88	
CMFO6654N2	612	656	66	54	2.3	56	7.71	
CMFO6660N2	654	695	66	60	2.3	63	8.53	

CMFO-P1 • Cloison segmentée, un panneau ouvert, un panneau garni de textile, avec alimentation, entrées défonçables sur une face

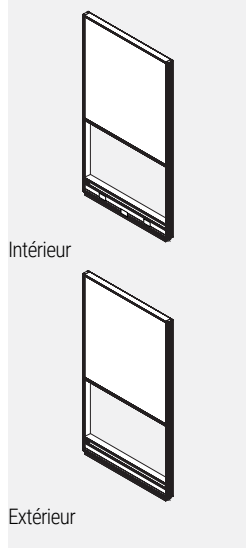

- La cloison se compose d'un panneau supérieur garni de textile et d'un panneau inférieur ouvert insérés dans un châssis en aluminium.
- Le panneau inférieur est ouvert.
- Les faces opposées de chaque panneau peuvent être garnies d'un textile différent mais de même grade, sans supplément.
- Lorsque des textiles de grades différents sont utilisés sur une même cloison, le prix de toute la cloison est déterminé en fonction du prix du grade le plus élevé.
- Les cloisons ne sont pas punaisables.
- Nota : Aucune garniture n'est requise entre deux cloisons de même hauteur installées dans une course droite.
- Les cloisons de 42 po H et de 54 po H sont munies de part et d'autre de trois brides de fixation.
- Les cloisons de 66 po H sont munies de part et d'autre de quatre brides de fixation.
- Les cloisons présentent une canalisation avec couvercle doté d'entrées défonçables sur une face, une canalisation avec couvercle sans entrées défonçables sur l'autre face, une goulotte de câblage, un profilé supérieur intégré en aluminium et des patins réglables.
- Les cloisons de 24 po L présentent deux entrées défonçables, une pour électricité et une pour données.
- Celles de 30 po L et plus en présentent trois, deux pour électricité et deux pour données.
- Les prises de courant doivent être commandées séparément.
- La garniture en PVC est offerte dans un fini noir uniquement.

CODE DE PRODUIT	PRIX		DIMENSIONS (PO)			POIDS		VOLUME
	GR 1	GR 2	H	L	P	LB	PI³	
CMFO4224P1	401	411	42	24	2.3	15	2.31	
CMFO4230P1	512	521	42	30	2.3	17	2.85	
CMFO4236P1	546	567	42	36	2.3	21	3.38	
CMFO4242P1	605	625	42	42	2.3	24	3.92	
CMFO4248P1	644	661	42	48	2.3	28	4.45	
CMFO4254P1	689	698	42	54	2.3	31	4.99	
CMFO4260P1	737	757	42	60	2.3	34	5.52	
CMFO5424P1	449	462	54	24	2.3	20	2.73	
CMFO5430P1	540	552	54	30	2.3	25	3.37	
CMFO5436P1	595	610	54	36	2.3	29	4.00	
CMFO5442P1	661	693	54	42	2.3	34	4.63	
CMFO5448P1	707	736	54	48	2.3	38	5.26	
CMFO5454P1	757	786	54	54	2.3	43	5.89	
CMFO5460P1	791	823	54	60	2.3	48	6.53	
CMFO6624P1	482	507	66	24	2.3	25	3.58	
CMFO6630P1	568	591	66	30	2.3	31	4.40	
CMFO6636P1	654	695	66	36	2.3	38	5.23	
CMFO6642P1	722	765	66	42	2.3	44	6.06	
CMFO6648P1	758	802	66	48	2.3	50	6.88	
CMFO6654P1	814	857	66	54	2.3	56	7.71	
CMFO6660P1	856	898	66	60	2.3	63	8.53	

CMFO-P2 • Cloison segmentée, un panneau ouvert, un panneau garni de textile, avec alimentation, entrées défonçables sur les deux faces

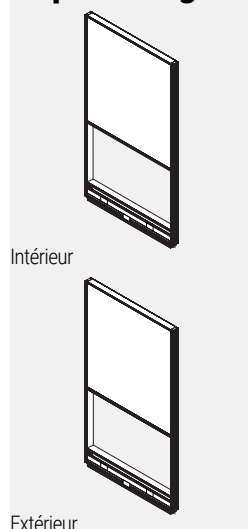

- La cloison se compose d'un panneau supérieur garni de textile et d'un panneau inférieur ouvert insérés dans un châssis en aluminium.
- Le panneau inférieur est ouvert.
- Les faces opposées de chaque panneau peuvent être garnies d'un textile différent mais de même grade, sans supplément.
- Lorsque des textiles de grades différents sont utilisés sur une même cloison, le prix de toute la cloison est déterminé en fonction du prix du grade le plus élevé.
- Les cloisons ne sont pas punaisables.
- Nota : Aucune garniture n'est requise entre deux cloisons de même hauteur installées dans une course droite.
- Les cloisons de 42 po H et de 54 po H sont munies de part et d'autre de trois brides de fixation.
- Les cloisons de 66 po H sont munies de part et d'autre de quatre brides de fixation.
- Les cloisons présentent une canalisation avec couvercle doté d'entrées défonçables sur chaque face, une goulotte de câblage, un profilé supérieur intégré en aluminium et des patins réglables.
- Les cloisons de 24 po L présentent deux entrées défonçables, une pour électricité et une pour données.
- Celles de 30 po L et plus en présentent trois, deux pour électricité et deux pour données.
- Les prises de courant doivent être commandées séparément.
- La garniture en PVC est offerte dans un fini noir uniquement.

CODE DE PRODUIT	PRIX		DIMENSIONS (PO)			POIDS		VOLUME
	GR1	GR2	H	L	P	LB	PI³	
CMFO4224P2	401	411	42	24	2.3	15	2.31	
CMFO4230P2	512	521	42	30	2.3	17	2.85	
CMFO4236P2	546	567	42	36	2.3	21	3.38	
CMFO4242P2	605	625	42	42	2.3	24	3.92	
CMFO4248P2	644	661	42	48	2.3	28	4.45	
CMFO4254P2	689	698	42	54	2.3	31	4.99	
CMFO4260P2	737	757	42	60	2.3	34	5.52	
CMFO5424P2	449	462	54	24	2.3	20	2.73	
CMFO5430P2	540	552	54	30	2.3	25	3.37	
CMFO5436P2	595	610	54	36	2.3	29	4.00	
CMFO5442P2	661	693	54	42	2.3	34	4.63	
CMFO5448P2	707	736	54	48	2.3	38	5.26	
CMFO5454P2	757	786	54	54	2.3	43	5.89	
CMFO5460P2	791	823	54	60	2.3	48	6.53	
CMFO6624P2	482	507	66	24	2.3	25	3.58	
CMFO6630P2	568	591	66	30	2.3	31	4.40	
CMFO6636P2	654	695	66	36	2.3	38	5.23	
CMFO6642P2	722	765	66	42	2.3	44	6.06	
CMFO6648P2	758	802	66	48	2.3	50	6.88	
CMFO6654P2	814	857	66	54	2.3	56	7.71	
CMFO6660P2	856	898	66	60	2.3	63	8.53	

CMOF • Panneau de recouvrement en tissu des deux côtés

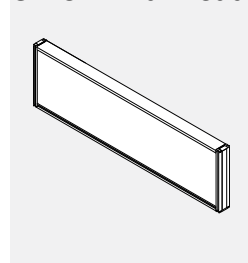

- Panneau individuel garnis d'un textile et insérés dans un châssis en aluminium.
- Les faces opposées de chaque panneau peuvent être garnies d'un textile différent mais de même grade, sans supplément.
- Lorsque des textiles de grades différents sont utilisés sur une même cloison, le prix de toute la cloison est déterminé en fonction du prix du grade le plus élevé.
- Les cloisons ne sont pas punaisables.
- Deux glissières sont comprises par côté sont standard.
- CHSD kit de glissières requis pour l'installation et est inclus avec chaque panneau.
- Tous les panneaux ne sont pas porteurs.
- Nota : Aucune garniture n'est requise entre deux cloisons de même hauteur installées dans une course droite.

CODE DE PRODUIT	PRIX		DIMENSIONS (PO)			POIDS		VOLUME
	GR1	GR2	H	L	P	LB	PI³	
CMOF1224	134	156	12	24	2.3	8	0.38	
CMOF1230	158	178	12	30	2.3	10	0.48	
CMOF1236	174	196	12	36	2.3	12.4	0.58	
CMOF1242	199	218	12	42	2.3	14.4	0.67	
CMOF1248	231	249	12	48	2.3	16.4	0.7	
CMOF1254	238	260	12	54	2.3	18.4	0.86	
CMOF1260	283	304	12	60	2.3	20.4	0.96	
CMOF1624	157	180	16	30	2.3	15	0.64	
CMOF1630	182	208	16	36	2.3	18.6	0.77	
CMOF1636	194	217	16	42	2.3	21.6	0.89	
CMOF1642	233	255	16	48	2.3	24.6	1.02	
CMOF1648	264	287	16	54	2.3	27.6	1.15	
CMOF1654	276	302	16	60	2.3	30.6	1.28	
CMOF1660	324	349	16	66	2.3	33.6	1.42	
CMOF2424	202	240	24	24	2.3	16	0.77	
CMOF2430	235	268	24	30	2.3	20	0.96	
CMOF2436	263	298	24	36	2.3	24.8	1.15	
CMOF2442	297	330	24	42	2.3	28.8	1.34	
CMOF2448	317	351	24	48	2.3	32.8	1.53	
CMOF2454	352	386	24	54	2.3	36.8	1.73	
CMOF2460	406	439	24	60	2.3	40.8	1.92	

CMOLF • Panneau de recouvrement en tissu sur une face et stratifié sur l'autre.

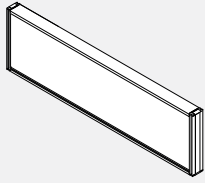

- **Panneau individuel garnis d'une face en textile et une face en stratifié et insérés dans un châssis en aluminium.**
- Les cloisons ne sont pas punaisables.
- Deux glissières sont comprises par côté sont standard.
- CHSD kit de glissières requis pour l'installation et est inclus avec chaque panneau.
- Tous les panneaux ne sont pas porteurs.
- Nota : Aucune garniture n'est requise entre deux cloisons de même hauteur installées dans une course droite.

CODE DE PRODUIT	PRIX		DIMENSIONS (PO)			POIDS		VOLUME
	GR 1	GR 2	H	L	P	LB	PI³	
CMOLF1224	151	161	12	24	2.3	8	0.38	
CMOLF1230	178	187	12	30	2.3	10	0.48	
CMOLF1236	201	211	12	36	2.3	12.4	0.58	
CMOLF1242	229	238	12	42	2.3	14.4	0.67	
CMOLF1248	264	274	12	48	2.3	16.4	0.7	
CMOLF1254	276	285	12	54	2.3	18.4	0.86	
CMOLF1260	327	336	12	60	2.3	20.4	0.96	
CMOLF1624	179	193	16	30	2.3	15	0.64	
CMOLF1630	215	229	16	36	2.3	18.6	0.77	
CMOLF1636	238	249	16	42	2.3	21.6	0.89	
CMOLF1642	271	283	16	48	2.3	24.6	1.02	
CMOLF1648	309	320	16	54	2.3	27.6	1.15	
CMOLF1654	328	340	16	60	2.3	30.6	1.28	
CMOLF1660	380	392	16	66	2.3	33.6	1.41	
CMOLF2424	237	252	24	24	2.3	16	0.77	
CMOLF2430	283	301	24	30	2.3	20	0.96	
CMOLF2436	313	330	24	36	2.3	24.8	1.15	
CMOLF2442	353	371	24	42	2.3	28.8	1.34	
CMOLF2448	385	404	24	48	2.3	32.8	1.53	
CMOLF2454	430	444	24	54	2.3	36.8	1.73	
CMOLF2460	488	507	24	60	2.3	40.8	1.92	

CMOLL - Panneau individuel garnis de deux faces en stratifié

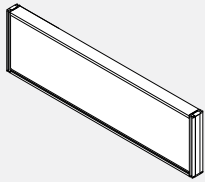

- **Panneau individuel garnis de deux faces en stratifié et insérés dans un châssis en aluminium.**
- Les cloisons ne sont pas punaisables.
- Deux glissières sont comprises par côté sont standard.
- CHSD kit de glissières requis pour l'installation et est inclus avec chaque over panel.
- Tous les panneaux ne sont pas porteurs.
- Nota : Aucune garniture n'est requise entre deux cloisons de même hauteur installées dans une course droite.

CODE DE PRODUIT	PRIX	DIMENSIONS (PO)			POIDS		VOLUME
		H	L	P	LB	PI³	
CMOLL1224	168	12	24	2.3	8	0.38	
CMOLL1230	192	12	30	2.3	10	0.48	
CMOLL1236	225	12	36	2.3	12.4	0.58	
CMOLL1242	255	12	42	2.3	14.4	0.67	
CMOLL1248	295	12	48	2.3	16.4	0.7	
CMOLL1254	312	12	54	2.3	18.4	0.86	
CMOLL1260	365	12	60	2.3	20.4	0.96	
CMOLL1624	200	16	24	2.3	12	0.51	
CMOLL1630	237	16	30	2.3	15	0.64	
CMOLL1636	270	16	36	2.3	18.6	0.77	
CMOLL1642	306	16	42	2.3	21.6	0.89	
CMOLL1648	350	16	48	2.3	24.6	1.02	
CMOLL1654	373	16	54	2.3	27.6	1.15	
CMOLL1660	433	16	60	2.3	30.6	1.28	
CMOLL2424	268	24	24	2.3	16	0.77	
CMOLL2430	316	24	30	2.3	20	0.96	
CMOLL2436	361	24	36	2.3	24.8	1.15	
CMOLL2442	408	24	42	2.3	28.8	1.34	
CMOLL2448	448	24	48	2.3	32.8	1.53	
CMOLL2454	499	24	54	2.3	36.8	1.73	
CMOLL2460	568	24	60	2.3	40.8	1.92	

CMOG - Panneau individuel vitré

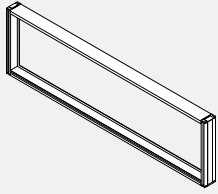

- **Panneau individuel vitré et insérés dans un châssis en aluminium.**
- Un plexiglas transparent (CLR) est de série.
- Un plexiglas (FRST) est offert en option.
- Les cloisons ne sont pas punaisables.
- Deux glissières sont comprises par côté sont standard.
- CHSD kit de glissières requis pour l'installation et est inclus avec chaque panneau.
- Tous les panneaux ne sont pas porteurs.
- Nota : Aucune garniture n'est requise entre deux cloisons de même hauteur installées dans une course droite.
- Nota : La garniture en PVC pour verre peut avoir une finition différente de celle du cadre des panneaux de surplomb, veuillez spécifier deux finitions.

CODE DE PRODUIT	PRIX	DIMENSIONS (PO)			POIDS		VOLUME	
		H	L	P	LB	PI³		
CMOG1224	122	12	24	2.3	8	0.38		
CMOG1230	139	12	30	2.3	10	0.48		
CMOG1236	156	12	36	2.3	12.4	0.58		
CMOG1242	174	12	42	2.3	14.4	0.67		
CMOG1248	201	12	48	2.3	16.4	0.7		
CMOG1254	210	12	54	2.3	18.4	0.86		
CMOG1260	248	12	60	2.3	20.4	0.96		
CMOG1624	139	16	24	2.3	12	0.51		
CMOG1630	161	16	30	2.3	15	0.64		
CMOG1636	179	16	36	2.3	18.6	0.77		
CMOG1642	202	16	42	2.3	21.6	0.89		
CMOG1648	233	16	48	2.3	24.6	1.02		
CMOG1654	239	16	54	2.3	27.6	1.15		
CMOG1660	283	16	60	2.3	30.6	1.28		
CMOG2424	178	24	24	2.3	16	0.77		
CMOG2430	194	24	30	2.3	20	0.96		
CMOG2436	227	24	36	2.3	24.8	1.15		
CMOG2442	253	24	42	2.3	28.8	1.34		
CMOG2448	273	24	48	2.3	32.8	1.53		
CMOG2454	303	24	54	2.3	36.8	1.73		
CMOG2460	350	24	60	2.3	40.8	1.92		

CMOFW • Panneau de recouvrement en tissu sur une face et une face effaçable sur l'autre.

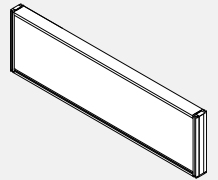

- **Panneau de recouvrement en tissu sur une face et une face effaçable sur l'autre et insérés dans un châssis en aluminium.**
- Les cloisons ne sont pas punaisables.
- Deux glissières sont comprises par côté sont standard.
- CHSD kit de glissières requis pour l'installation et est inclus avec chaque panneau.
- Tous les panneaux ne sont pas porteurs.
- Nota : Aucune garniture n'est requise entre deux cloisons de même hauteur installées dans une course droite.

CODE DE PRODUIT	PRIX		DIMENSIONS (PO)			POIDS		VOLUME	
	GR1	GR2	H	L	P	LB	PI³		
CMOFW1224	170	179	12	24	2.3	8	0.38		
CMOFW1230	201	211	12	30	2.3	10	0.48		
CMOFW1236	229	238	12	36	2.3	12.4	0.58		
CMOFW1242	262	271	12	42	2.3	14.4	0.67		
CMOFW1248	287	299	12	48	2.3	16.4	0.7		
CMOFW1254	318	329	12	54	2.3	18.4	0.86		
CMOFW1260	371	380	12	60	2.3	20.4	0.96		
CMOFW1624	204	215	16	24	2.3	12	0.51		
CMOFW1630	241	253	16	30	2.3	15	0.64		
CMOFW1636	276	287	16	36	2.3	18.6	0.77		
CMOFW1642	313	327	16	42	2.3	21.6	0.89		
CMOFW1648	357	371	16	48	2.3	24.6	1.02		
CMOFW1654	383	396	16	54	2.3	27.6	1.15		
CMOFW1660	442	454	16	60	2.3	30.6	1.28		
CMOFW2424	265	281	24	24	2.3	16	0.77		
CMOFW2430	305	320	24	30	2.3	20	0.96		
CMOFW2436	373	389	24	36	2.3	24.8	1.15		
CMOFW2442	418	435	24	42	2.3	28.8	1.34		
CMOFW2448	441	456	24	48	2.3	32.8	1.53		
CMOFW2454	525	543	24	54	2.3	36.8	1.73		
CMOFW2460	584	602	24	60	2.3	40.8	1.92		

CMOWW • Panneau de face effaçable sur deux côtés.

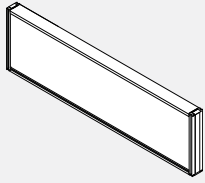

- **Panneau de face effaçable sur deux côtés et insérés dans un châssis en aluminium.**
- Les cloisons ne sont pas punaisables.
- Deux glissières sont comprises par côté sont standard.
- CHSD kit de glissières requis pour l'installation et est inclus avec chaque panneau.
- Tous les panneaux ne sont pas porteurs.
- Nota : Aucune garniture n'est requise entre deux cloisons de même hauteur installées dans une course droite.

CODE DE PRODUIT	PRIX	DIMENSIONS (PO)			POIDS LB	VOLUME PI ³
		H	L	P		
CMOWW1224	207	12	24	2.3	8	0.38
CMOWW1230	239	12	30	2.3	10	0.48
CMOWW1236	284	12	36	2.3	12.4	0.58
CMOWW1242	318	12	42	2.3	14.4	0.67
CMOWW1248	373	12	48	2.3	16.4	0.7
CMOWW1254	394	12	54	2.3	18.4	0.86
CMOWW1260	455	12	60	2.3	20.4	0.96
CMOWW1624	252	16	24	2.3	12	0.51
CMOWW1630	304	16	30	2.3	15	0.64
CMOWW1636	349	16	36	2.3	18.6	0.77
CMOWW1642	399	16	42	2.3	21.6	0.89
CMOWW1648	456	16	48	2.3	24.6	1.02
CMOWW1654	494	16	54	2.3	27.6	1.15
CMOWW1660	565	16	60	2.3	30.6	1.28
CMOWW2424	347	24	24	2.3	16	0.77
CMOWW2430	416	24	30	2.3	20	0.96
CMOWW2436	480	24	36	2.3	24.8	1.15
CMOWW2442	548	24	42	2.3	28.8	1.34
CMOWW2448	608	24	48	2.3	32.8	1.53
CMOWW2454	679	24	54	2.3	36.8	1.73
CMOWW2460	766	24	60	2.3	40.8	1.92

BPDSL • Porte coulissante

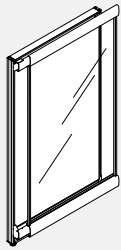

- **Procure de l'intimité dans les milieux aménagés en espace fonctionnel.**
- Module léger coulissant monté à la cloison.
- Module en polycarbonate translucide.
- Le module doit être monté à une cloison droite de même dimension.
- Il y a un écart de 3 po entre la porte coulissante et la cloison à laquelle elle est assujettie.
- En position ouverte, la porte coulissante peut bloquer les couvercles de canalisations s'ouvrant à l'extérieur d'une cloison adjacente.
- Les garnitures du châssis sont de la même couleur que celle du châssis de la cloison.
- Quatre glissières sont comprises avec chaque porte.
- La porte peut se monter à une cloison de même largeur.

PRODUCT CODE	PRIX	SIZE/ INCHES			WEIGHT VOL	
		H	W	D	LBS	FT ³
BPDSL6636R	1981	66	36	2.61	35	5.98
BPDSL6642R	2132	66	42	2.61	42	6.93
BPDSL6636L	1981	66	36	2.61	35	5.98
BPDSL6642L	2132	66	42	2.61	42	6.93

Nota : Préciser le sens dans lequel la porte doit coulisser en se reportant aux illustrations ci-dessus.

Suspension gauche

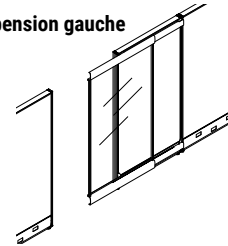

Suspension droite

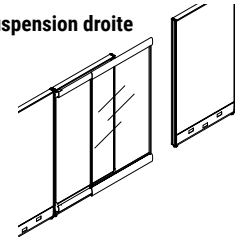

CMPS • Glace d'intimité

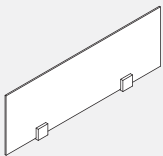

- **Les glaces d'intimité sans châssis s'installent sur le dessus d'une cloison au moyen de pinces fixées au-dessus de la cloison pour fournir séparation et accroître l'intimité.**
- Les glaces sont fabriquées en verre trempé et mesurent 12 po H, 9 po H ou 6 po H (mesure nominale).
- Des dimensions hors-séries sont possibles, communiquez avec votre représentant du service à la clientèle.
- Les pinces carrées sont comprises.

PRODUCT CODE	PRIX		SIZE/ INCHES			WEIGHT VOL	
	CLR	FRST	H	W	D	LBS	FT ³
12"							
CMPS24	200	227	12	24	1.3	8	0.44
CMPS30	219	249	12	30	1.3	10	0.59
CMPS36	235	271	12	36	1.3	12	0.73
CMPS42	249	293	12	42	1.3	14	0.88
CMPS48	259	306	12	48	1.3	16	0.96
CMPS54	259	306	12	54	1.3	18	1.13
CMPS60	299	339	12	60	1.3	20	1.28
9"							
CMPS0924	200	227	9	24	1.3	8	0.44
CMPS0930	219	249	9	30	1.3	10	0.59
CMPS0936	235	271	9	36	1.3	12	0.73
CMPS0942	249	293	9	42	1.3	14	0.88
CMPS0948	259	306	9	48	1.3	18	0.98
CMPS0954	259	306	9	54	1.3	18	1.13
CMPS0960	299	339	9	60	1.3	20	1.28
6"							
CMPS0624	200	227	6	24	1.3	8	0.44
CMPS0630	219	249	6	30	1.3	10	0.59
CMPS0636	235	271	6	36	1.3	12	0.73
CMPS0642	249	293	6	42	1.3	14	0.88
CMPS0648	259	306	6	48	1.3	18	0.98
CMPS0654	259	306	6	54	1.3	18	1.13
CMPS0660	299	339	6	60	1.3	20	1.28

CMPSEG • Diviseur d'intimité en verre intégré

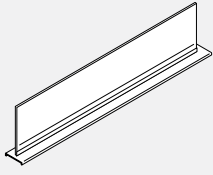

- Verre intimité intégré avec garniture supérieure en aluminium.
- Se fixe sur le dessus des panneaux pour ajouter de l'intimité ou diviser l'espace.
- De série en verre transparent (CLR) ou dépoli (FRST).
- Verre et matériel de fixation sont expédiés séparément.

CODE DE PRODUIT	PRIX		DIMENSIONS (PO)			POIDS LB	VOLUME PI³
	CLR	FRST	H	L	P		
CMPSEG0624	182	229	6.402	22.671	2.413	3.54	0.20
CMPSEG0630	200	251	6.402	28.671	2.413	4.49	0.26
CMPSEG0636	212	265	6.402	34.671	2.413	5.44	0.31
CMPSEG0642	229	284	6.402	40.671	2.413	6.39	0.36
CMPSEG0648	238	297	6.402	46.671	2.413	7.34	0.42
CMPSEG0654	245	306	6.402	52.671	2.413	8.29	0.47
CMPSEG0660	251	312	6.402	58.671	2.413	9.23	0.52
CMPSEG0924	182	229	9.402	22.671	2.413	4.99	0.30
CMPSEG0930	200	251	9.402	28.671	2.413	6.32	0.38
CMPSEG0936	212	265	9.402	34.671	2.413	7.66	0.46
CMPSEG0942	229	284	9.402	40.671	2.413	8.99	0.53
CMPSEG0948	238	297	9.402	46.671	2.413	10.33	0.61
CMPSEG0954	245	306	9.402	52.671	2.413	11.66	0.69
CMPSEG0960	251	312	9.402	58.671	2.413	13.00	0.77
CMPSEG1224	182	229	12.402	22.671	2.413	6.43	0.39
CMPSEG1230	200	251	12.402	28.671	2.413	8.15	0.50
CMPSEG1236	212	265	12.402	34.671	2.413	9.87	0.60
CMPSEG1242	229	284	12.402	40.671	2.413	11.59	0.70
CMPSEG1248	238	297	12.402	46.671	2.413	13.31	0.81
CMPSEG1254	245	306	12.402	52.671	2.413	15.04	0.91
CMPSEG1260	251	312	12.402	58.671	2.413	16.76	1.02

CMPSEG • Diviseur d'intimité prolongé en verre intégré

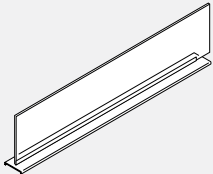

- Verre intimité intégré avec garniture supérieure en aluminium.
- Se fixe sur le dessus des panneaux pour ajouter de l'intimité ou diviser l'espace.
- De série en verre transparent (CLR) ou dépoli (FRST).
- Verre et matériel de fixation sont expédiés séparément.
- Le verre est plus long pour s'étendre sur le poteau.

CODE DE PRODUIT	PRIX		DIMENSIONS (PO)			POIDS LB	VOLUME PI³
	CLR	FRST	H	L	P		
CMPSEG0624	182	229	6.4	23.88	2.41	3.54	0.21
CMPSEG0630	200	251	6.4	29.88	2.41	4.49	0.27
CMPSEG0636	212	265	6.4	35.88	2.41	5.44	0.32
CMPSEG0642	229	284	6.4	41.88	2.41	6.39	0.37
CMPSEG0648	238	297	6.4	47.88	2.41	7.34	0.43
CMPSEG0654	245	306	6.4	53.88	2.41	8.29	0.48
CMPSEG0660	251	312	6.4	59.88	2.41	9.23	0.54
CMPSEG0924	182	229	9.4	23.88	2.41	4.99	0.31
CMPSEG0930	200	251	9.4	29.88	2.41	6.32	0.39
CMPSEG0936	212	265	9.4	35.88	2.41	7.66	0.47
CMPSEG0942	229	284	9.4	41.88	2.41	8.99	0.55
CMPSEG0948	238	297	9.4	47.88	2.41	10.33	0.63
CMPSEG0954	245	306	9.4	53.88	2.41	11.66	0.71
CMPSEG0960	251	312	9.4	59.88	2.41	13	0.79
CMPSEG1224	182	229	12.4	23.88	2.41	6.43	0.41
CMPSEG1230	200	251	12.4	29.88	2.41	8.15	0.52
CMPSEG1236	212	265	12.4	35.88	2.41	9.87	0.62
CMPSEG1242	229	284	12.4	41.88	2.41	11.59	0.73
CMPSEG1248	238	297	12.4	47.88	2.41	13.31	0.83
CMPSEG1254	245	306	12.4	53.88	2.41	15.04	0.93
CMPSEG1260	251	312	12.4	59.88	2.41	16.76	1.04

CMPSF • Diviseur d'intimité en feutre intégré

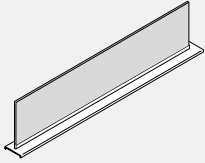

- **Panneau de feutre d'intimité intégré à la garniture supérieure en aluminium.**
- S'attache au dessus des panneaux pour ajouter de l'intimité ou diviser l'espace. Comprend une garniture en aluminium avec canal et tuile en feutre.
- Feutre et matériel de fixation sont expédiés séparément.
- Le feutre de 9 mm est collable et est disponible en 18 couleurs différentes. Veuillez préciser la finition.

CODE DE PRODUIT	PRIX	DIMENSIONS (PO)			POIDS		VOLUME
		H	L	P	LB	PI³	
CMPSF0624	66	6.332	22.421	2.413	1.21	0.20	
CMPSF0630	78	6.332	28.421	2.413	1.54	0.25	
CMPSF0636	92	6.332	34.421	2.413	1.86	0.30	
CMPSF0642	103	6.332	40.421	2.413	2.19	0.36	
CMPSF0648	156	6.332	46.421	2.413	2.51	0.41	
CMPSF0654	169	6.332	52.421	2.413	2.84	0.46	
CMPSF0660	180	6.332	58.421	2.413	3.16	0.52	
CMPSF0924	66	9.332	22.421	2.413	1.48	0.29	
CMPSF0930	78	9.332	28.421	2.413	1.87	0.37	
CMPSF0936	92	9.332	34.421	2.413	2.27	0.45	
CMPSF0942	103	9.332	40.421	2.413	2.66	0.53	
CMPSF0948	156	9.332	46.421	2.413	3.06	0.60	
CMPSF0954	169	9.332	52.421	2.413	3.45	0.68	
CMPSF0960	180	9.332	58.421	2.413	3.85	0.76	
CMPSF1224	66	12.332	22.421	2.413	1.74	0.39	
CMPSF1230	78	12.332	28.421	2.413	2.20	0.49	
CMPSF1236	92	12.332	34.421	2.413	2.67	0.59	
CMPSF1242	103	12.332	40.421	2.413	3.14	0.70	
CMPSF1248	156	12.332	46.421	2.413	3.60	0.80	
CMPSF1254	169	12.332	52.421	2.413	4.07	0.90	
CMPSF1260	180	12.332	58.421	2.413	4.53	1.01	

CMPEF • Diviseur d'intimité prolongé en feutre intégré

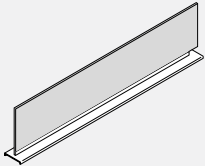

- **Panneau de feutre d'intimité intégré à la garniture supérieure en aluminium.**
- S'attache au dessus des panneaux pour ajouter de l'intimité ou diviser l'espace. Comprend une garniture en aluminium avec canal et tuile en feutre.
- Feutre et matériel de fixation sont expédiés séparément.
- Le feutre de 9 mm est collable et est disponible en 18 couleurs différentes. Veuillez préciser la finition.
- Le feutre est plus long pour s'étendre sur le poteau.

CODE DE PRODUIT	PRIX	DIMENSIONS (PO)			POIDS		VOLUME
		H	L	P	LB	PI³	
CMPEF0624	66	6.33	23.88	2.41	1.21	0.21	
CMPEF0630	78	6.33	29.88	2.41	1.54	0.36	
CMPEF0636	92	6.33	35.88	2.41	1.86	0.32	
CMPEF0642	103	6.33	41.88	2.41	2.19	0.37	
CMPEF0648	156	6.33	47.88	2.41	2.51	0.42	
CMPEF0654	169	6.33	53.88	2.41	2.84	0.48	
CMPEF0660	180	6.33	59.88	2.41	3.16	0.53	
CMPEF0924	66	9.33	23.88	2.41	1.48	0.31	
CMPEF0930	78	9.33	29.88	2.41	1.87	0.39	
CMPEF0936	92	9.33	35.88	2.41	2.27	0.47	
CMPEF0942	103	9.33	41.88	2.41	2.66	0.55	
CMPEF0948	156	9.33	47.88	2.41	3.06	0.62	
CMPEF0954	169	9.33	53.88	2.41	3.45	0.7	
CMPEF0960	180	9.33	59.88	2.41	3.85	0.78	
CMPEF1224	66	12.33	23.88	2.41	1.74	0.41	
CMPEF1230	78	12.33	29.88	2.41	2.2	0.51	
CMPEF1236	92	12.33	35.88	2.41	2.67	0.62	
CMPEF1242	103	12.33	41.88	2.41	3.14	0.72	
CMPEF1248	156	12.33	47.88	2.41	3.6	0.82	
CMPEF1254	169	12.33	53.88	2.41	4.07	0.93	
CMPEF1260	180	12.33	59.88	2.41	4.53	1.03	

CMLEP-NC • Panneau galerie de fin de course sans connexion d'extrémité

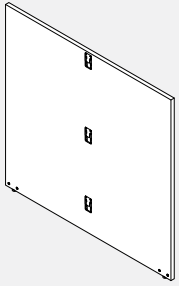

- Fournit un support au sol tout en fermant l'extrémité d'un parcours de panneau.
- Attaché à l'extrémité d'un panneau droit avec des connecteurs pour former une configuration en T.
- Pas de connexions aux deux extrémités, la connexion se fait sur la face intérieure centrale.
- Comprend tout le matériel de fixation et les patins.
- La hauteur totale comprend les patins des panneaux étendus sur toute leur hauteur.
- Le panneau de galerie de 51" de large accueille deux surfaces de 24" de profondeur tandis que le panneau de 63" de large accueille deux surfaces de 30" de profondeur.
- Veuillez spécifier la finition stratifié LP et la finition des bords PVC.
- Si un stratifié à grain de bois est choisi, le sens du grain est horizontal.
- Le panneau de la galerie est bordé de CPV standard sur les bords exposés et de CPV mince sur le bas.
- Si un stratifié à grain de bois est choisi, le sens du grain est horizontal.
- Le panneau de la galerie est bordé de CPV standard sur les bords exposés et de CPV mince sur le bord se reliant au panneau et le bas.

PRODUCT CODE	PRIX LP	DIMENSIONS (PO)			WEIGHT LBS	VOL FT³
		H	W	D		
CMLEP4227NC	299	42	26.25	1	28.70	0.64
CMLEP4251NC	523	42	50.30	1	57.25	3.67
CMLEP4263NC	607	42	62.30	1	70.75	4.54
CMLEP4827NC	329	48	26.25	1	32.80	0.73
CMLEP4851NC	575	48	50.30	1	65.50	4.19
CMLEP4863NC	667	48	62.30	1	80.95	5.19
CMLEP5427NC	358	54	26.25	1	36.90	0.82
CMLEP5451NC	626	54	50.30	1	73.65	4.72
CMLEP5463NC	727	54	62.30	1	91.05	5.84

CMLMP-NC • Panneau de galerie au milieu de la course sans connexion d'extrémité

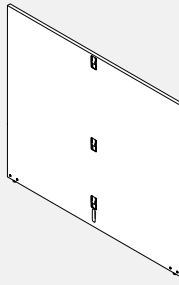

- Fournit un support au sol au milieu d'un parcours de panneaux.
- Attaché au milieu d'un panneau droit avec des connecteurs pour former une configuration en X.
- Pas de connexions aux deux extrémités, la connexion est au centre sur les deux faces.
- Comprend tout le matériel de fixation et les patins.
- La hauteur totale comprend les patins des panneaux étendus sur toute leur hauteur.
- Le panneau de galerie de 51" de large accueille deux surfaces de 24" de profondeur tandis que le panneau de 63" de large accueille deux surfaces de 30" de profondeur.
- Veuillez spécifier la finition stratifié LP et la finition des bords PVC.
- Si un stratifié à grain de bois est choisi, le sens du grain est horizontal.
- Le panneau de la galerie est bordé de CPV standard sur les bords exposés et de CPV mince sur le bas.

PRODUCT CODE	PRIX LP	DIMENSIONS (PO)			WEIGHT LBS	VOL FT³
		H	W	D		
CMLMP4251NC	608	42	50.30	1	57.25	3.67
CMLMP4263NC	692	42	62.30	1	70.75	4.54
CMLMP4851NC	658	48	50.30	1	65.5	4.19
CMLMP4863NC	752	48	62.30	1	80.95	5.19
CMLMP5451NC	711	54	50.30	1	73.65	4.72
CMLMP5463NC	814	54	62.30	1	91.05	5.84

CMLSEPL-NC • Panneau de galerie de fin de course unique sans connexion d'extrémité

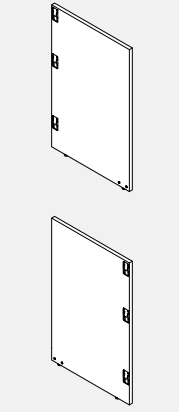

- Fournit un support au sol tout en fermant l'extrémité d'un parcours de panneau.
- Attaché à l'extrémité d'un panneau droit avec des connecteurs pour former une configuration en L.
- Pas de connexion aux extrémités, la connexion se fait sur la face intérieure à une extrémité.
- Comprend tout le matériel de fixation et les patins.
- La hauteur totale comprend les patins des panneaux étendus sur toute leur hauteur.
- Le panneau de galerie de 27" de large s'adapte à une surface de 24" de profondeur tandis que le 33" de large s'adapte à une surface de 30" de profondeur.
- Veuillez spécifier la finition stratifié LP et la finition des bords PVC.
- Si un stratifié à grain de bois est choisi, le sens du grain est horizontal.
- Le panneau de la galerie est bordé de CPV standard sur les bords exposés et de CPV mince sur le bas.

PRODUCT CODE	PRIX LP	DIMENSIONS (PO)			WEIGHT LBS	VOL FT³
		H	W	D		
CMLSEPL4215NC	225	42	14.25	1	15.72	0.35
CMLSEPR4215NC	225	48	14.25	1	15.72	0.40
CMLSEPL4815NC	244	48	14.25	1	17.95	0.40
CMLSEPR4815NC	244	48	14.25	1	17.95	0.40
CMLSEPL5415NC	263	54	14.25	1	20.18	0.45
CMLSEPR5415NC	263	54	14.25	1	20.18	0.45
CMLSEPL4227NC	397	42	26.30	1	29.99	1.9
CMLSEPR4227NC	397	42	26.30	1	29.99	1.9
CMLSEPL4827NC	434	48	26.30	1	34.28	2.2
CMLSEPR4827NC	434	48	26.30	1	34.28	2.2
CMLSEPL5427NC	473	54	26.30	1	38.56	2.5
CMLSEPR5427NC	473	54	26.30	1	38.56	2.5
CMLSEPL4233NC	410	42	32.33	1	36.77	2.4
CMLSEPR4233NC	410	42	32.33	1	36.77	2.4
CMLSEPL4833NC	448	48	32.33	1	42.03	2.7
CMLSEPR4833NC	448	48	32.33	1	42.03	2.7
CMLSEPL5433NC	485	54	32.33	1	47.3	3.0
CMLSEPR5433NC	485	54	32.33	1	47.3	3.0

CMLSMP-NC • Panneau de galerie unique au milieu de la course sans connexion d'extrémité

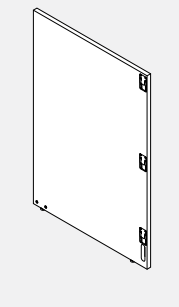

- Fournit un support au sol au milieu d'un parcours de panneaux.
- Attaché au milieu d'un panneau droit avec des connecteurs pour former une configuration en T.
- Pas de connexions à l'extrémité exposée, la connexion se fait à la fois sur la face intérieure et extérieure près de l'extrémité opposée.
- Comprend tout le matériel de fixation et les patins.
- La hauteur totale comprend les patins des panneaux étendus sur toute leur hauteur.
- Le panneau de galerie de 27" de large s'adapte à une surface de 24" de profondeur tandis que le 33" de large s'adapte à une surface de 30" de profondeur.
- Veuillez spécifier la finition stratifié LP et la finition des bords PVC.
- Si un stratifié à grain de bois est choisi, le sens du grain est horizontal.
- Le panneau de la galerie est bordé de CPV standard sur les bords exposés et de CPV mince sur le bas.

PRODUCT CODE	PRIX LP	DIMENSIONS (PO)			WEIGHT LBS	VOL FT³
		H	W	D		
CMLSMP4227NC	483	42	26.30	1	30.14	1.92
CMLSMP4827NC	520	48	26.30	1	34.42	2.19
CMLSMP5427NC	556	54	26.30	1	38.72	2.47
CMLSMP4233NC	497	42	32.30	1	36.92	2.36
CMLSMP4833NC	536	48	32.30	1	42.18	2.69
CMLSMP5433NC	574	54	32.30	1	47.45	3.03

CMLEP • Panneau galerie de fin de course avec connexions d'extrémité

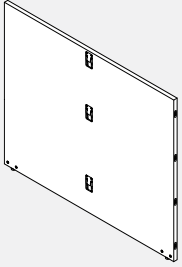

- Fournit un support au sol tout en fermant l'extrémité d'un parcours de panneau.
- Attaché à l'extrémité d'un panneau droit avec des connecteurs pour former une configuration en T.
- Connexions aux deux extrémités ainsi qu'au centre sur la face intérieure.
- Comprend tout le matériel de fixation et les patins.
- La hauteur totale comprend les patins des panneaux étendus sur toute leur hauteur.
- Le panneau de galerie de 51" de large accueille deux surfaces de 24" de profondeur tandis que le panneau de 63" de large accueille deux surfaces de 30" de profondeur.
- Veuillez spécifier la finition stratifié LP et la finition des bords CPV.
- Si un stratifié à grain de bois est choisi, le sens du grain est horizontal.
- Le panneau de la galerie est bordé de CPV standard sur les bords exposés et de CPV mince sur le bord se reliant au panneau et le bas.

PRODUCT CODE	PRIX LP	DIMENSIONS (PO)			WEIGHT VOL	
		H	W	D	LBS	FT³
CMLEP4251	543	42	50.30	1	57.25	3.67
CMLEP4263	626	42	62.30	1	70.75	4.54
CMLEP4851	593	48	50.30	1	65.50	4.19
CMLEP4863	688	48	62.30	1	80.95	5.19
CMLEP5451	646	54	50.30	1	73.65	4.72
CMLEP5463	748	54	62.30	1	91.05	5.84

CMLMP • Panneau de galerie au milieu de la course avec connexions d'extrémité

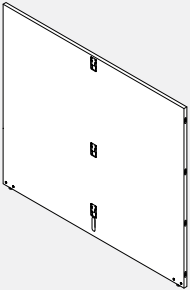

- Fournit un support au sol au milieu d'un parcours de panneaux.
- Attaché au milieu d'un panneau droit avec des connecteurs pour former une configuration en X.
- Connexions aux deux extrémités ainsi qu'au centre sur la face intérieure et extérieure.
- Comprend tout le matériel de fixation et les patins.
- La hauteur totale comprend les patins des panneaux étendus sur toute leur hauteur.
- Le panneau de galerie de 51" de large accueille deux surfaces de 24" de profondeur tandis que le panneau de 63" de large accueille deux surfaces de 30" de profondeur.
- Veuillez spécifier la finition stratifié LP et la finition des bords CPV.
- Si un stratifié à grain de bois est choisi, le sens du grain est horizontal.
- Le panneau de la galerie est bordé de CPV standard sur les bords exposés et de CPV mince sur le bord se reliant au panneau et le bas.

PRODUCT CODE	PRIX LP	DIMENSIONS (PO)			WEIGHT VOL	
		H	W	D	LBS	FT³
CMLMP4251	612	42	50.30	1	57.25	3.67
CMLMP4263	695	42	62.30	1	70.75	4.54
CMLMP4851	665	48	50.30	1	65.50	4.19
CMLMP4863	757	48	62.30	1	80.95	5.19
CMLMP5451	715	54	50.30	1	73.65	4.72
CMLMP5463	818	54	62.30	1	91.05	5.84

CMLSEPL • Panneau d'extrémité unique avec connexions d'extrémité

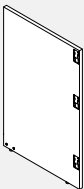
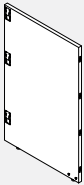

- Fournit un support au sol tout en fermant l'extrémité d'un parcours de panneau.
- Attaché à l'extrémité d'un panneau droit avec des connecteurs pour former une configuration en L.
- Les connexions sont à l'extrémité exposée d'un côté et près de l'extrémité sur l'autre face intérieure.
- La hauteur totale comprend les patins des panneaux étendus sur toute leur hauteur.
- Le panneau de galerie de 27" de large s'adapte à une surface de 24" de profondeur tandis que le 33" de large s'adapte à une surface de 30" de profondeur.
- Veuillez spécifier la finition stratifié LP et la finition des bords CPV.
- Si un stratifié à grain de bois est choisi, le sens du grain est horizontal.
- Le panneau de la galerie est bordé de CPV standard sur les bords exposés et de CPV mince sur le bord se reliant au panneau et le bas.

PRODUCT CODE	PRIX LP	DIMENSIONS (PO)			WEIGHT VOL	
		H	W	D	LBS	FT³
CMLSEPL4227	408	42	26.30	1	29.99	1.9
CMLSEPR4227	408	42	26.30	1	29.99	1.9
CMLSEPL4827	444	48	26.30	1	34.28	2.2
CMLSEPR4827	444	48	26.30	1	34.28	2.2
CMLSEPL5427	482	54	26.30	1	38.56	2.5
CMLSEPR5427	482	54	26.30	1	38.56	2.5
CMLSEPL4233	419	42	32.33	1	36.77	2.4
CMLSEPR4233	419	42	32.33	1	36.77	2.4
CMLSEPL4833	457	48	32.33	1	42.03	2.7
CMLSEPR4833	457	48	32.33	1	42.03	2.7
CMLSEPL5433	496	54	32.33	1	47.3	3.0
CMLSEPR5433	496	54	32.33	1	47.3	3.0

CMLSMP • Panneau de galerie unique au milieu de la course avec connexions d'extrémité

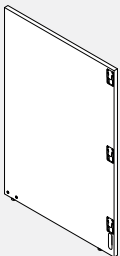

- Fournit un support au sol au milieu d'un parcours de panneaux.
- Attaché au milieu d'un panneau droit avec des connecteurs pour former une configuration en T
- Les connexions sont à l'extrémité exposée et à l'intérieur et à l'extérieur près de l'extrémité opposée, permet une connexion gauche de CML2PL uniquement.
- Comprend tout le matériel de fixation et les patins.
- La hauteur totale comprend les patins des panneaux étendus sur toute leur hauteur.
- Le panneau de galerie de 27" de large s'adapte à une surface de 24" de profondeur tandis que le 33" de large s'adapte à une surface de 30" de profondeur.
- Veuillez spécifier la finition stratifié LP et la finition des bords CPV.
- Si un stratifié à grain de bois est choisi, le sens du grain est horizontal.
- Le panneau de la galerie est bordé de CPV standard sur les bords exposés et de CPV mince sur le bord se reliant au panneau et le bas.

PRODUCT CODE	PRIX LP	DIMENSIONS (PO)			WEIGHT VOL	
		H	W	D	LBS	FT³
CMLSMP4227	494	42	26.30	1.00	30.14	1.92
CMLSMP4827	529	48	26.30	1.00	34.42	2.19
CMLSMP5427	567	54	26.30	1.00	38.72	2.47
CMLSMP4233	508	42	32.30	1.00	36.92	2.36
CMLSMP4833	546	48	32.30	1.00	42.18	2.69
CMLSMP5433	584	54	32.30	1.00	47.45	3.03

**CML2PL • Panneau de galerie de fin de course
De retour bidirectionnel gauche avec connexions d'extrémité**

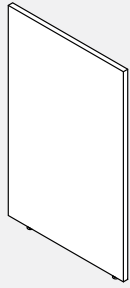

- Fournit un support au sol tout en fermant l'extrémité d'un parcours de panneau.
- Attaché à l'extrémité d'un panneau de galerie avec des connecteurs pour former une configuration en L.
- Les connexions sont à une extrémité exposée.
- Comprend tout le matériel de fixation et les patins.
- La hauteur totale comprend les patins des panneaux étendus sur toute leur hauteur.
- Le panneau de galerie de 25" de large s'adapte à une surface de 24" de profondeur tandis que le 31" de large s'adapte à une surface de 30" de profondeur.
- Veuillez spécifier la finition stratifié LP et la finition des bords CPV.
- Si un stratifié à grain de bois est choisi, le sens du grain est horizontal.
- Le panneau de la galerie est bordé de CPV standard sur les bords exposés et de CPV mince sur le bord se reliant au panneau et le bas.

PRODUCT CODE	PRIX LP	DIMENSIONS (PO)			WEIGHT VOL	
		H	W	D	LBS	FT³
CML2PL4213	153	42	13	1	14.16	0.32
CML2PL4225	323	42	25	1	27.14	1.82
CML2PL4231	331	42	31	1	33.62	2.26
CML2PL4813	172	48	13	1	16.19	0.36
CML2PL4825	359	48	25	1	31.04	2.08
CML2PL4831	370	48	31	1	38.47	2.58
CML2PL5413	192	54	13	1	18.22	0.41
CML2PL5425	396	54	25	1	34.95	2.34
CML2PL5431	408	54	31	1	43.31	2.91

**CML2PR • Panneau de galerie de fin de course
De retour bidirectionnel droit avec connexions d'extrémité**

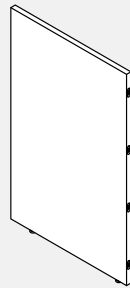

- Fournit un support au sol tout en fermant l'extrémité d'un parcours de panneau.
- Attaché à l'extrémité d'un panneau de galerie avec des connecteurs pour former une configuration en L.
- Les connexions sont à une extrémité exposée.
- Comprend tout le matériel de fixation et les patins.
- La hauteur totale comprend les patins des panneaux étendus sur toute leur hauteur.
- Le panneau de galerie de 25" de large s'adapte à une surface de 24" de profondeur tandis que le 31" de large s'adapte à une surface de 30" de profondeur.
- Veuillez spécifier la finition stratifié LP et la finition des bords CPV.
- Si un stratifié à grain de bois est choisi, le sens du grain est horizontal.
- Le panneau de la galerie est bordé de CPV standard sur les bords exposés et de CPV mince sur le bord se reliant au panneau et le bas.

PRODUCT CODE	PRIX LP	DIMENSIONS (PO)			WEIGHT VOL	
		H	W	D	LBS	FT³
CML2PR4213	153	42	13	1	14.16	0.32
CML2PR4225	323	42	25	1	27.14	1.82
CML2PR4231	331	42	31	1	33.62	2.26
CML2PR4813	172	48	13	1	16.19	0.36
CML2PR4825	359	48	25	1	31.04	2.08
CML2PR4831	370	48	31	1	38.47	2.58
CML2PR5413	192	54	13	1	18.22	0.41
CML2PR5425	396	54	25	1	34.95	2.34
CML2PR5431	408	54	31	1	43.31	2.91

CML3PL • Panneau de galerie de fin de course de retour à trois voies gauche

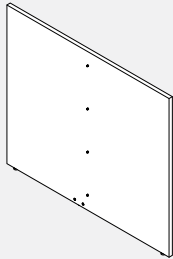

- Fournit un support au sol tout en fermant l'extrémité d'un panneau de galerie.
- Attaché à l'extrémité d'un panneau de galerie avec des connecteurs pour former une configuration en T.
- Il n'y a pas de connexions aux extrémités exposées. La connexion est au centre de la face intérieure.
- Se connecte à CMLXPL ou CMLSEPL.
- Comprend tout le matériel de fixation et les patins.
- La hauteur totale comprend les patins des panneaux étendus sur toute leur hauteur.
- Le panneau de galerie de 49" de large accueille deux surfaces de 24" de profondeur tandis que le 61" de large accueille deux surfaces de 30" de profondeur.
- Veuillez spécifier la finition stratifié LP et la finition des bords CPV.
- Si un stratifié à grain de bois est choisi, le sens du grain est horizontal.
- Le panneau de la galerie est bordé de CPV standard sur les bords exposés et de CPV mince sur le bord se reliant au panneau et le bas.

PRODUCT CODE	PRIX LP	DIMENSIONS (PO)			WEIGHT VOL	
		H	W	D	LBS	FT³
CML3PL4225	229	42	25	1.3	27.14	0.79
CML3PL4249	448	42	49	1	53.09	3.57
CML3PL4261	529	42	61	1	66.06	4.45
CML3PL4825	256	48	25	1.3	31.04	0.90
CML3PL4849	499	48	49	1	60.74	4.08
CML3PL4861	591	48	61	1	75.60	5.08
CML3PL5425	286	54	25	1.3	34.95	1.02
CML3PL5449	550	54	49	1	68.40	4.59
CML3PL5461	653	54	61	1	85.13	5.72

CML3PR • Panneau de galerie de fin de course de retour à trois voies droite

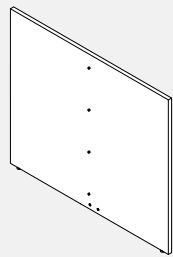

- Fournit un support au sol tout en fermant l'extrémité d'un panneau de galerie.
- Attaché à l'extrémité d'un panneau de galerie avec des connecteurs pour former une configuration en T.
- Il n'y a pas de connexions aux extrémités exposées. La connexion est au centre de la face intérieure.
- Se connecte à CMLXPR ou CMLSEPR.
- Comprend tout le matériel de fixation et les patins.
- La hauteur totale comprend les patins des panneaux étendus sur toute leur hauteur.
- Le panneau de galerie de 49" de large accueille deux surfaces de 24" de profondeur tandis que le 61" de large accueille deux surfaces de 30" de profondeur.
- Veuillez spécifier la finition stratifié LP et la finition des bords CPV.
- Si un stratifié à grain de bois est choisi, le sens du grain est horizontal.
- Le panneau de la galerie est bordé de CPV standard sur les bords exposés et de CPV mince sur le bord se reliant au panneau et le bas.

PRODUCT CODE	PRIX LP	DIMENSIONS (PO)			WEIGHT VOL	
		H	W	D	LBS	FT³
CML3PR4225	229	42	25	1.3	27.14	0.79
CML3PR4249	448	42	49	1	53.09	3.57
CML3PR4261	529	42	61	1	66.06	4.45
CML3PR4825	256	48	25	1.3	31.04	0.90
CML3PR4849	499	48	49	1	60.74	4.08
CML3PR4861	591	48	61	1	75.60	5.08
CML3PR5425	286	54	25	1.3	34.95	1.02
CML3PR5449	550	54	49	1	68.40	4.59
CML3PR5461	653	54	61	1	85.13	5.72

**CMLXPL • Extension gauche fin de course
Retour panneau galerie avec raccordement d'extrémité**

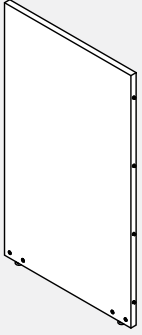

- Fournit un support au sol tout en fermant l'extrémité d'un panneau de galerie.
- Attaché à l'extrémité d'un panneau pour permettre l'extension de la course du panneau de la galerie.
- Connexions aux deux extrémités exposées, une pour se connecter au panneau et une pour se connecter à un autre panneau de galerie.
- Comprend tout le matériel de fixation et les patins.
- La hauteur totale comprend les patins des panneaux étendus sur toute leur hauteur.
- Veuillez spécifier la finition stratifié LP et la finition des bords CPV.
- Si un stratifié à grain de bois est choisi, le sens du grain est horizontal.
- Le panneau de la galerie est bordé de CPV standard sur les bords exposés et de CPV mince sur le bord se reliant au panneau et le bas.

PRODUCT CODE	PRIX LP	DIMENSIONS (PO)			WEIGHT VOL	
		H	W	D	LBS	FT³
CMLXPL4212	142	42	12.3	1	13.08	0.30
CMLXPL4224	268	42	24	1	26.1	1.75
CMLXPL4230	314	42	30	1	32.59	2.19
CMLXPL4236	361	42	36	1	39.07	2.63
CMLXPL4242	454	42	42	1	45.56	3.06
CMLXPL4248	469	42	48	1	52.05	3.50
CMLXPL4812	159	48	12.3	1	14.95	0.34
CMLXPL4824	276	48	24	1	29.85	2.00
CMLXPL4830	324	48	30	1	37.27	2.50
CMLXPL4836	372	48	36	1	44.7	3.00
CMLXPL4842	469	48	42	1	52.12	3.50
CMLXPL4848	482	48	48	1	59.55	4.00
CMLXPL5412	177	54	12.3	1	16.83	0.38
CMLXPL5424	295	54	24	1	33.55	2.25
CMLXPL5430	346	54	30	1	41.92	2.81
CMLXPL5436	397	54	36	1	50.28	3.38
CMLXPL5442	450	54	42	1	58.64	3.94
CMLXPL5448	552	54	48	1	67.01	4.50

**CMLXPR • Panneau galerie de retour de fin de course
D'extension droite avec raccordement extrémité**



- Fournit un support au sol tout en fermant l'extrémité d'un panneau de galerie.
- Attaché à l'extrémité d'un panneau pour permettre l'extension de la course du panneau de la galerie.
- Les connexions sont aux deux extrémités exposées, une pour se connecter au panneau et une pour se connecter à un autre panneau de galerie.
- Comprend tout le matériel de fixation et les patins.
- La hauteur totale comprend les patins des panneaux étendus sur toute leur hauteur.
- Veuillez spécifier la finition stratifié LP et la finition des bords CPV.
- Si un stratifié à grain de bois est choisi, le sens du grain est horizontal.
- Le panneau de la galerie est bordé de CPV standard sur les bords exposés et de CPV mince sur le bord se reliant au panneau et le bas.

PRODUCT CODE	PRIX LP	DIMENSIONS (PO)			WEIGHT VOL	
		H	W	D	LBS	FT³
CMLXPR4212	142	42	12.3	1	13.08	0.30
CMLXPR4224	268	42	24	1	26.1	1.75
CMLXPR4230	314	42	30	1	32.59	2.19
CMLXPR4236	361	42	36	1	39.07	2.63
CMLXPR4242	454	42	42	1	45.56	3.06
CMLXPR4248	469	42	48	1	52.05	3.50
CMLXPR4812	159	48	12.3	1	14.95	0.34
CMLXPR4824	276	48	24	1	29.85	2.00
CMLXPR4830	324	48	30	1	37.27	2.50
CMLXPR4836	372	48	36	1	44.7	3.00
CMLXPR4842	469	48	42	1	52.12	3.50
CMLXPR4848	482	48	48	1	59.55	4.00
CMLXPR5412	177	54	12.3	1	16.83	0.38
CMLXPR5424	295	54	24	1	33.55	2.25
CMLXPR5430	346	54	30	1	41.92	2.81
CMLXPR5436	397	54	36	1	50.28	3.38
CMLXPR5442	450	54	42	1	58.64	3.94
CMLXPR5448	552	54	48	1	67.01	4.50

CMLXPL-NC • Rallonge fin de course, gauche, pas de connexion

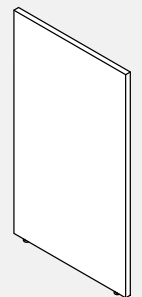

- Fournit un support au sol tout en fermant l'extrémité d'un panneau de galerie.
- Attaché à la fin d'un panneau de galerie pour étendre la course du panneau de galerie.
- Vonnexions uniquement à une extrémité exposée.
- Comprend tout le matériel de fixation et les patins.
- La hauteur totale comprend les patins des panneaux étendus sur toute leur hauteur.
- Veuillez spécifier la finition stratifié LP et la finition des bords CPV.
- Si un stratifié à grain de bois est choisi, le sens du grain est horizontal.
- Le panneau de la galerie est bordé de CPV standard sur les bords exposés et de CPV mince sur le bord se reliant au panneau et le bas.

PRODUCT CODE	PRIX LP	DIMENSIONS (PO)			WEIGHT VOL	
		H	W	D	LBS	FT³
CMLXPL4224NC	265	42	24		26.05	1.75
CMLXPL4230NC	312	42	30		32.54	2.19
CMLXPL4236NC	359	42	36		39.03	2.63
CMLXPL4242NC	452	42	42		45.52	3.06
CMLXPL4248NC	465	42	48		52.01	3.50
CMLXPL4824NC	274	48	24		29.8	2.00
CMLXPL4830NC	323	48	30		37.23	2.50
CMLXPL4836NC	370	48	36		44.66	3.00
CMLXPL4842NC	465	48	42		52.08	3.50
CMLXPL4848NC	480	48	48		59.51	4.00
CMLXPL5424NC	293	54	24		33.55	2.25
CMLXPL5430NC	344	54	30		41.92	2.81
CMLXPL5436NC	396	54	36		50.28	3.38
CMLXPL5442NC	448	54	42		58.64	3.94
CMLXPL5448NC	550	54	48		67.01	4.50

CMLXPR-NC • Extension fin de course, droite, pas de connexion

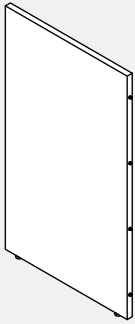

- Fournit un support au sol tout en fermant l'extrémité d'un panneau de galerie.
- Attaché à la fin d'un panneau de galerie pour étendre la course du panneau de galerie.
- Connexions uniquement à une extrémité exposée.
- Comprend tout le matériel de fixation et les patins.
- La hauteur totale comprend les patins des panneaux étendus sur toute leur hauteur.
- Veuillez spécifier la finition stratifié LP et la finition des bords CPV.
- Si un stratifié à grain de bois est choisi, le sens du grain est horizontal.
- Le panneau de la galerie est bordé de CPV standard sur les bords exposés et de CPV mince sur le bord se reliant au panneau et le bas.

PRODUCT CODE	PRIX LP	DIMENSIONS (PO)			WEIGHT VOL	
		H	W	D	LBS	FT ³
CMLXPR4224NC	265	42	24	1	26.05	1.75
CMLXPR4230NC	312	42	30	1	32.54	2.19
CMLXPR4236NC	359	42	36	1	39.03	2.63
CMLXPR4242NC	452	42	42	1	45.52	3.06
CMLXPR4248NC	465	42	48	1	52.01	3.5
CMLXPR4824NC	274	48	24	1	29.8	2
CMLXPR4830NC	323	48	30	1	37.23	2.5
CMLXPR4836NC	370	48	36	1	44.66	3
CMLXPR4842NC	465	48	42	1	52.08	3.5
CMLXPR4848NC	480	48	48	1	59.51	4
CMLXPR5424NC	293	54	24	1	33.55	2.25
CMLXPR5430NC	344	54	30	1	41.92	2.81
CMLXPR5436NC	396	54	36	1	50.28	3.38
CMLXPR5442NC	448	54	42	1	58.64	3.94
CMLXPR5448NC	550	54	48	1	67.01	4.5

CMHLPBB01 • Support de panneau de galerie

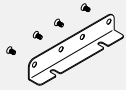

- Le support inférieur du panneau de galerie relie deux panneaux d'extrémité de galerie en bas avec des vis.
- Disponible dans les couleurs de peinture standard.
- Les vis sont incluses avec Le support.

PRODUCT CODE	PRIX	DIMENSIONS (PO)			WEIGHT VOL	
		H	W	D	LBS	FT ³
CMHLPBB01	35	1.5	8.00	1	0.5	0.11

CMHLPCB01 • Support d'angle pour panneau de galerie

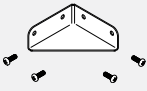

- Le support inférieur d'angle du panneau Gallery relie deux panneaux stratifiés à 90 degrés.
- Disponible dans les couleurs de peinture standard.
- Les vis sont incluses avec Le support.

PRODUCT CODE	PRIX	DIMENSIONS (PO)			WEIGHT VOL	
		H	W	D	LBS	FT ³
CMHLPCB01	34	1.5	4.00	4	0.5	0.11

CMPMP-GI-W • Verre d'intimité pour panneaux de galerie en stratifié de 1 po

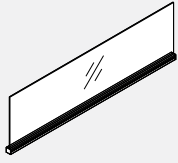

- **Verre intimité intégré à la garniture supérieure en aluminium.**
- Se fixe sur le dessus des panneaux de la galerie pour ajouter de l'intimité ou diviser l'espace.
- Comprend une garniture en aluminium avec profilé, embouts et carreaux de verre.
- Le rail supérieur peut également être utilisé pour accrocher des accessoires.
- Le verre et le matériel de fixation sont expédiés séparément.
- Veuillez spécifier la finition de peinture standard pour le canal.
- Standard en clair (CLR) ou dépoli (FRST).

CODE DE PRODUIT	PRIX		DIMENSIONS (PO)			VOLUME	VOL
	CLR	FRST	H	L	P	PF ³	FT ³
CMPMP24GI6W	201	251	6	24	1	3.58	0.08
CMPMP30GI6W	219	276	6	30	1	4.48	0.10
CMPMP36GI6W	235	291	6	36	1	5.37	0.13
CMPMP42GI6W	251	313	6	42	1	6.26	0.15
CMPMP48GI6W	262	327	6	48	1	7.16	0.17
CMPMP24GI9W	201	251	9	24	1	4.77	0.13
CMPMP30GI9W	219	276	9	30	1	5.97	0.16
CMPMP36GI9W	235	291	9	36	1	7.16	0.19
CMPMP42GI9W	251	313	9	42	1	8.35	0.22
CMPMP48GI9W	262	327	9	48	1	9.55	0.25
CMPMP24GIW	201	251	12	24	1	4.77	0.17
CMPMP30GIW	219	276	12	30	1	5.97	0.21
CMPMP36GIW	235	291	12	36	1	7.16	0.25
CMPMP42GIW	251	313	12	42	1	8.35	0.29
CMPMP48GIW	262	327	12	48	1	9.55	0.33

CMPFD-W • Feutre d'intimité pour panneaux de galerie en stratifié de 1 po

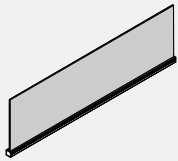

- **Feutre d'intimité intégré à la garniture supérieure en aluminium.**
- Se fixe sur le dessus des panneaux de la galerie pour ajouter de l'intimité ou diviser l'espace.
- Comprend une garniture en aluminium avec profilé, embouts et carreaux de feutre.
- Le rail supérieur peut également être utilisé pour accrocher des accessoires.
- Le feutre et le matériel de fixation sont expédiés séparément.
- Veuillez spécifier la finition de peinture standard pour le canal.
- Veuillez spécifier la finition en feutre standard.

CODE DE PRODUIT	PRIX		DIMENSIONS (PO)			VOLUME	VOL
	CLR	FRST	H	L	P	PF ³	FT ³
CMPFD0624W	72		6	24	1	1.42	0.08
CMPFD0630W	88		6	30	1	1.73	0.10
CMPFD0636W	102		6	36	1	2.03	0.13
CMPFD0642W	114		6	42	1	2.34	0.15
CMPFD0648W	170		6	48	1	2.64	0.17
CMPFD0654W	183		6	54	1	2.95	0.19
CMPFD0660W	199		6	60	1	3.25	0.21
CMPFD0666W	210		6	66	1	3.56	0.23
CMPFD0672W	238		6	72	1	3.86	0.25
CMPFD0924W	72		9	24	1	2.26	0.13
CMPFD0930W	88		9	30	1	2.77	0.16
CMPFD0936W	102		9	36	1	3.29	0.19
CMPFD0942W	114		9	42	1	3.8	0.22
CMPFD0948W	170		9	48	1	4.32	0.25
CMPFD0954W	183		9	54	1	4.83	0.28
CMPFD0960W	199		9	60	1	5.35	0.31
CMPFD0966W	210		9	66	1	6.68	0.34
CMPFD0972W	238		9	72	1	7.2	0.38
CMPFD1224W	72		12	24	1	2.26	0.17
CMPFD1230W	88		12	30	1	2.77	0.21
CMPFD1236W	102		12	36	1	3.29	0.25
CMPFD1242W	114		12	42	1	3.8	0.29
CMPFD1248W	170		12	48	1	4.32	0.33
CMPFD1254W	183		12	54	1	4.83	0.38
CMPFD1260W	199		12	60	1	5.35	0.42
CMPFD1266W	210		12	66	1	6.68	0.46
CMPFD1272W	238		12	72	1	7.2	0.50

CHP • Poteau d'angle à 90 degrés



- Les poteaux sont offerts dans le choix de finis Compile de série.
- La hauteur du poteau d'angle doit correspondre à celle de la cloison la plus haute ou la plus basse à unir.
- Le poteau mesure 6 po de moins que la hauteur de la cloison pour permettre de loger la canalisation d'alimentation à la base.
- Le poteau est fabriqué en aluminium.
- L'ensemble deux directions comprend deux garnitures (CMETPxx), une embase à deux directions (CMP-Cxx) et un embout (CMPC).
- L'ensemble trois directions comprend une garniture (CMPCxx), une embase à trois directions (CMP-Cxx) et un embout (CMPC).
- L'ensemble quatre directions comprend un embout (CMPC) uniquement.

CODE DE PRODUIT	PRIX	DIMENSIONS (PO)			POIDS LB	VOLUME PI³
		H	L	P		
Kits 2-voies						
CHP30-2	104	30	2.3	2.3	5	0.22
CHP42-2	104	42	2.3	2.3	5	0.22
CHP46-2	109	46	2.3	2.3	5	0.22
CHP48-2	126	48	2.3	2.3	5	0.22
CHP54-2	126	54	2.3	2.3	5	0.22
CHP58-2	136	58	2.3	2.3	5	0.22
CHP60-2	136	60	2.3	2.3	5	0.22
CHP64-2	158	64	2.3	2.3	5	0.22
CHP66-2	151	66	2.3	2.3	5	0.22
CHP70-2	161	70	2.3	2.3	5	0.22
CHP72-2	158	72	2.3	2.3	5	0.22
CHP78-2	179	78	2.3	2.3	5	0.22
CHP82-2	190	82	2.3	2.3	5	0.22
CHP90-2	190	90	2.3	2.3	5	0.22
Kits 3-voies						
CHP30-3	91	30	2.3	2.3	5	0.22
CHP42-3	91	42	2.3	2.3	5	0.22
CHP46-3	100	46	2.3	2.3	5	0.22
CHP48-3	110	48	2.3	2.3	5	0.22
CHP54-3	110	54	2.3	2.3	5	0.22
CHP58-3	124	58	2.3	2.3	5	0.22
CHP60-3	124	60	2.3	2.3	5	0.22
CHP64-3	132	64	2.3	2.3	5	0.22
CHP66-3	136	66	2.3	2.3	5	0.22
CHP70-3	143	70	2.3	2.3	5	0.22
CHP72-3	143	72	2.3	2.3	5	0.22
CHP78-3	161	78	2.3	2.3	5	0.22
CHP82-3	170	82	2.3	2.3	5	0.22
CHP90-3	187	90	2.3	2.3	5	0.22
Kits 4-voies						
CHP30-4	68	30	2.3	2.3	5	0.22
CHP42-4	68	42	2.3	2.3	5	0.22
CHP46-4	90	46	2.3	2.3	5	0.22
CHP48-4	89	48	2.3	2.3	5	0.22
CHP54-4	89	54	2.3	2.3	5	0.22
CHP58-4	102	58	2.3	2.3	5	0.22
CHP60-4	102	60	2.3	2.3	5	0.22
CHP64-4	106	64	2.3	2.3	5	0.22
CHP66-4	112	66	2.3	2.3	5	0.22
CHP70-4	116	70	2.3	2.3	5	0.22
CHP72-4	116	72	2.3	2.3	5	0.22
CHP78-4	133	78	2.3	2.3	5	0.22
CHP82-4	139	82	2.3	2.3	5	0.22
CHP90-4	156	90	2.3	2.3	5	0.22

CHOP • Poteau d'angle à 90 degrés pour 12" H / 16"H / 24"H Over Panel (2, 3 and 4 Ways)



- Les poteaux sont offerts dans le choix de finis Compile de série.
- La hauteur du poteau d'angle doit correspondre à celle de la cloison la plus haute ou la plus basse à unir.
- Le poteau mesure 6 po de moins que la hauteur de la cloison pour permettre de loger la canalisation d'alimentation à la base.
- Le poteau est fabriqué en aluminium.

CODE DE PRODUIT	PRIX	DIMENSIONS (PO)			POIDS LB	VOLUME PI³
		H	L	P		
CHOP12-4	27	12	2.3	2.3	5	0.22
CHOP16-4	41	16	2.3	2.3	5	0.22
CHOP24-4	40	24	2.3	2.3	5	0.22

CHP2W • Poteau d'angle à deux directions à 60 degrés



- Les poteaux sont offerts dans le choix de finis Compile de série.
- La hauteur du poteau d'angle doit correspondre à celle de la cloison la plus haute ou la plus basse à unir.
- Le poteau est fabriqué en aluminium.
- La section extérieure est de la même hauteur que la cloison; la section intérieure est plus courte de six pouces.
- Un embout est compris.

CODE DE PRODUIT	PRIX	DIMENSIONS (PO)			POIDS LB	VOLUME PI³
		H	L	P		
CHP2W30	68	30	2.3	2.3	5	0.22
CHP2W42	68	42	2.3	2.3	5	0.22
CHP2W46	75	46	2.3	2.3	5	0.22
CHP2W48	89	48	2.3	2.3	5	0.22
CHP2W54	89	54	2.3	2.3	5	0.22
CHP2W58	93	58	2.3	2.3	5	0.22
CHP2W60	103	60	2.3	2.3	5	0.22
CHP2W64	112	64	2.3	2.3	5	0.22
CHP2W66	112	66	2.3	2.3	5	0.22
CHP2W70	117	70	2.3	2.3	5	0.22
CHP2W72	117	72	2.3	2.3	5	0.22
CHP2W78	133	78	2.3	2.3	5	0.22
CHP2W82	139	82	2.3	2.3	5	0.22
CHP2W90	153	90	2.3	2.3	5	0.22

CHP3W • Poteau d'angle à trois directions à 60 degrés



- Les poteaux sont offerts dans le choix de finis Compile de série.
- La hauteur du poteau d'angle doit correspondre à celle de la cloison la plus haute ou la plus basse à unir.
- Le poteau mesure 6 po de moins que la hauteur de la cloison pour permettre de loger la canalisation d'alimentation à la base.
- Le poteau est fabriqué en aluminium.
- La hauteur réelle du poteau est inférieure de 6 pouces à celle de la cloison.
- Un embout est compris.

CODE DE PRODUIT	PRIX	DIMENSIONS (PO)			POIDS LB	VOLUME PI³
		H	L	P		
CHP3W30	68	30	2.3	2.3	5	0.22
CHP3W42	68	42	2.3	2.3	5	0.22
CHP3W46	75	46	2.3	2.3	5	0.22
CHP3W48	89	48	2.3	2.3	5	0.22
CHP3W54	89	54	2.3	2.3	5	0.22
CHP3W58	93	58	2.3	2.3	5	0.22
CHP3W60	103	60	2.3	2.3	5	0.22
CHP3W64	112	64	2.3	2.3	5	0.22
CHP3W66	112	66	2.3	2.3	5	0.22
CHP3W70	117	70	2.3	2.3	5	0.22
CHP3W72	117	72	2.3	2.3	5	0.22
CHP3W78	133	78	2.3	2.3	5	0.22
CHP3W82	139	82	2.3	2.3	5	0.22
CHP3W90	153	90	2.3	2.3	5	0.22

CMPC • Embout pour poteau d'angle 90 degrés



- Inclus avec tous les poteaux.
- Spécifié séparément pour reconfiguration.
- Disponible dans les finitions standard de Compile.

CODE DE PRODUIT	PRIX	DIMENSIONS (PO)			POIDS LB	VOLUME PI³
		H	L	P		
CMPC	8	0.7	2.5	2.5	0.02	0.01

CMPC • Embout pour poteau d'angle 60 degrés



- L'embout est compris avec tous les poteaux.
- L'embout doit être commandé séparément dans les cas de reconfiguration.
- L'embout est offert dans le choix de finis Compile de série.

CODE DE PRODUIT	PRIX	DIMENSIONS (PO)			POIDS LB	VOLUME PI³
		H	L	P		
CMPC60	8	0.7	2.5	2.5	0.02	0.01

CMPC • Embout pour poteau à 120 degrés

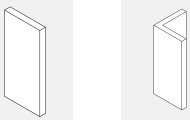

- L'embout est compris avec tous les poteaux.
- L'embout doit être commandé séparément dans les cas de reconfiguration.
- L'embout est offert dans le choix de finis Compile de série.

CODE DE PRODUIT	PRIX	DIMENSIONS (PO)			POIDS LB	VOLUME PI³	
		H	L	P			
CMPC1	12	3-Way	5	2.3	0.33	0.04	0.02
CMPC2	13	2-Way	5	2.3	2.31	0.08	0.04

CEPE • Rallonge de poteau – données



- La rallonge de poteau – données comprend quatre garnitures, trois supports, des ferrures de montage, une collerette et deux pinces de fixation au poteau.
- La rallonge est offerte dans le choix de finis Compile de série (la collerette de plafond n'est offerte que dans un fini blanc).
- La rallonge présente une rainure pour faciliter l'insertion des câbles.

CODE DE PRODUIT	PRIX	DIMENSIONS (PO)			POIDS LB	VOLUME PI³
		H	L	P		
CEPE64	190	64	2.3	2.3	9	0.42
CEPE82	245	82	2.3	2.3	9	0.42

CMET • Garniture de poteau - fin de course



- Les garnitures de fin de course ne sont pas incluses avec les panneaux.
- Ne peut pas être utilisé pour une application de poteau de 60° et 90°.
- Utilisé à la fin de chaque parcours de panneau et ne peut pas être utilisé pour fixer un panneau à un mur fixe.
- Les garnitures verticales doivent être spécifiées séparément. La garniture s'enclenche le panneau en fin de course.
- Les garnitures sont offertes dans le choix de finis Compile de série.

CODE DE PRODUIT	PRIX	DIMENSIONS (PO)			POIDS LB	VOLUME PI³
		H	L	P		
CMET16	12	16	2.3	0.5	0.12	0.01
CMET30	14	30	2.3	0.5	0.12	0.05
CMET42	14	42	2.3	0.5	0.74	0.05
CMET46	14	46	2.3	0.5	0.74	0.05
CMET48	14	48	2.3	0.5	0.82	0.18
CMET54	14	54	2.3	0.5	0.90	0.18
CMET58	15	58	2.3	0.5	0.9	0.18
CMET60	15	60	2.3	0.5	1.48	0.31
CMET64	19	64	2.3	0.5	1.48	0.31
CMET66	19	66	2.3	0.5	1.48	0.31
CMET70	20	70	2.3	0.5	1.48	0.31
CMET72	20	72	2.3	0.5	1.48	0.31
CMET78	21	78	2.3	0.5	2.06	0.44
CMET82	22	82	2.3	0.5	2.06	0.44
CMET90	24	90	2.3	0.5	2.06	0.44

CMET • Garniture de fin de course avec changement de hauteur



- La garniture convient pour toute installation avec changement de hauteur et garnit la cloison ou le poteau le plus haut.
- La garniture s'enclenche par pression dans le poteau ou le châssis de la cloison où a lieu le changement de hauteur.
- Les garnitures sont offertes dans le choix de finis Compile de série.

CODE DE PRODUIT	PRIX	DIMENSIONS (PO)			POIDS LB	VOLUME PI³
		H	L	P		
CMET06	5	6	2.3	0.5	0.06	0.05
CMET12	9	12	2.3	0.5	0.12	0.05
CMET24	12	24	2.3	0.5	0.12	0.05
CMET36	14	36	2.3	0.5	0.12	0.05

CMETP • Garniture pour poteau d'angle



- La garniture peut être installée sur toutes les faces d'un poteau d'angle exposé.
- La garniture doit être commandée selon la hauteur du poteau d'angle.
- Les garnitures verticales doivent être commandées séparément. Elles s'enclenchent par pression sur la face du poteau.
- Les garnitures sont offertes dans le choix de finis Compile de série.

CODE DE PRODUIT	PRIX	DIMENSIONS (PO)			POIDS LB	VOLUME PI³
		H	L	P		
CMETP30	14	30	2.3	0.5	0.12	0.05
CMETP42	14	42	2.3	0.5	0.74	0.05
CMETP46	14	46	2.3	0.5	0.74	0.05
CMETP48	16	48	2.3	0.5	0.82	1.18
CMETP54	16	54	2.3	0.5	0.90	0.18
CMETP58	16	58	2.3	0.5	0.9	0.18
CMETP60	16	60	2.3	0.5	2.06	0.44
CMETP64	19	64	2.3	0.5	1.48	0.31
CMETP66	19	66	2.3	0.5	1.48	0.31
CMETP70	19	70	2.3	0.5	1.48	0.31
CMETP72	19	72	2.3	0.5	2.06	0.44
CMETP78	21	78	2.3	0.5	2.06	0.44
CMETP82	22	82	2.3	0.5	2.06	0.44
CMETP90	24	90	2.3	0.5	2.06	0.44

CHWA • Extrusion pour montage mural



- L'extrusion permet d'assujettir la première cloison d'une course à un mur.
- L'extrusion comprend les raccords de cloison.
- Les ferrures de montage ne sont pas comprises, elles doivent être choisies en fonction du matériau du mur ou des montants de mur.
- L'adaptateur mural ajoute 5/16 po à la longueur d'une course de cloisons.

CODE DE PRODUIT	PRIX	DIMENSIONS (PO)			POIDS LB	VOLUME PI³
		H	L	P		
CHWA30	37	30	2.3	0.5	0.12	0.05
CHWA42	37	42	2.3	0.5	0.74	0.05
CHWA54	46	54	2.3	0.5	0.90	0.18
CHWA66	56	66	2.3	0.5	1.48	0.31

CWMA • Canalisation murale verticale



- La canalisation murale permet d'assujettir des modules de systèmes à un mur fixe.
- La canalisation murale présente le même fini que celle du châssis de la cloison.
- La canalisation murale est offerte dans une longueur de 60 po uniquement.
- Les fixations murales ne sont pas comprises, elles doivent être choisies en fonction du type de mur ou de montants.
- Il convient d'assujettir les fixations directement dans les montants de murs pour éviter que le module ne s'effondre, ce qui pourrait entraîner des blessures.
- Les canalisations murales sont vendues par paire.

CODE DE PRODUIT	PRIX	DIMENSIONS (PO)			POIDS LB	VOLUME PI³
		H	L	P		
CWMA60	31	60	0.6	0.7	1.07	0.006

CHHF01 • Pied à profil haut



- Le pied fournit un support supplémentaire à une cloison ou une surface de travail sous charge.
- Le pied comprend la bride de fixation Compile et deux patins réglables permettant d'adapter le pied à différents dégagements de cloison.

CODE DE PRODUIT	PRIX	DIMENSIONS (PO)			POIDS LB	VOLUME PI³
		H	L	P		
CHHF01	249	6	1	21	2.80	0.15

CMPS01 • Séparateur de poteau



- Le séparateur de poteau crée une division en diagonale à l'intérieur d'un poteau Compile.
- La hauteur du poteau doit être précisée.

CODE DE PRODUIT	PRIX	DIMENSIONS (PO)			POIDS LB	VOLUME PI³
		H	L	P		
CMPS01	136	96	3.25	14 guage	0.01	0.015

CBEZEL • Colerette pour rallonge de poteau

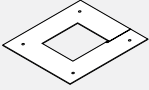

- La colerette assure la finition entre la rallonge de poteau et le plafond.
- La colerette est offerte dans un fini blanc uniquement.

CODE DE PRODUIT	PRIX	DIMENSIONS (PO)			POIDS LB	VOLUME PI³
		H	L	P		
CBEZEL	12	0.06	6	6	0.01	0.006

CMRC • Couvrete de canalisation sans entrées défonçables (chacun)

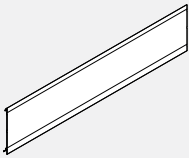

- Le couvercle de canalisation est fabriqué en aluminium extrudé durable.

CODE DE PRODUIT	PRIX	DIMENSIONS (PO)			POIDS LB	VOLUME PI³
		H	L	P		
CMRC24NP	16	5	24	0.8	1.9	0.06
CMRC30NP	21	5	30	0.8	2.0	0.06
CMRC36NP	23	5	36	0.8	2.2	0.07
CMRC42NP	25	5	42	0.8	2.5	0.08
CMRC48NP	27	5	48	0.8	2.9	0.09
CMRC54NP	34	5	54	0.8	3.2	0.10
CMRC60NP	36	5	60	0.8	3.7	0.11

CMHLPFxx • Pied plat pour panneaux autoportants

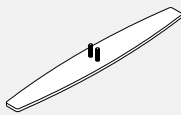

- Pied plate unique pour les applications de fin de course / d'aile où le client recherche plus de stabilité.

- Le kit contient une patte et tout le matériel de fixation.
- Pour l'installation, le client devra retirer les niveleurs existants sur le panneau et le remplacer par les pieds.
- Veuillez spécifier la finition de la peinture.

CODE DE PRODUIT	PRIX	DIMENSIONS (PO)			POIDS LB	VOLUME PI³
		H	L	P		
CMHLPF01	81	0.31	21	3	3	0.01

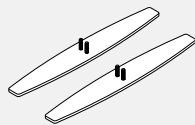

- Kit double pour applications autonomes.

- Le kit contient deux pieds et tout le matériel de fixation.
- Pour l'installation, le client devra retirer les niveleurs existants sur le panneau et le remplacer par les pieds.
- Veuillez spécifier la finition de la peinture.

CODE DE PRODUIT	PRIX	DIMENSIONS (PO)			POIDS LB	VOLUME PI³
		H	L	P		
CMHLPF02	162	0.31	21	3	6	0.02

CMHLLP01 • Patte à profil bas

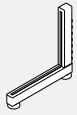

- Fournit un support supplémentaire à un panneau sous charge.
- Patins réglables et connecteurs inclus.
- Fabriqué en acier enduit de poudre.
- Veuillez choisir la finition du cadre du panneau.

CODE DE PRODUIT	PRIX	DIMENSIONS (PO)			POIDS LB	VOLUME PI³
		H	L	P		
CMHLLP01	123	12	11	1.1	2.87	0.08

CMHLLP02 • Patte à profil bas, lot de 2

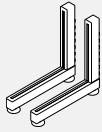

- Fournit un support supplémentaire à un panneau sous charge.
- Patins réglables et connecteurs inclus.
- Fabriqué en acier enduit de poudre.
- Veuillez choisir la finition du cadre du panneau.
- L'ensemble comprend 2 pattes complètes.

CODE DE PRODUIT	PRIX	DIMENSIONS (PO)			POIDS LB	VOLUME PI³
		H	L	P		
CMHLLP02	245	12	11	1.1	5.74	0.17

CMRCB01 • Plaque d'obturation

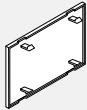

- **La plaque d'obturation permet de recouvrir une entrée défonçable lorsqu'une prise n'est pas installée.**
- Les plaques d'obturation sont offertes dans les finis suivants : noir (BLK), tungstène (TUN), blanc (WHT) et nevada (NEV).
- Nota : Les plaques d'obturation sont fabriquées en plastique.

CODE DE PRODUIT	PRIX	DIMENSIONS (PO)			POIDS LB	VOLUME PI³
		H	L	P		
CMRCB01	14	1.5	2.756	0.01	0.04	0.02

CMRC • Couvercle de canalisation avec entrées défonçables (chacun)

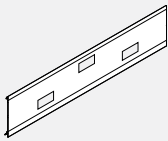

- **Les plaques d'obturation ne sont pas comprises.**
- Les couvercles de 24 po L présentent deux entrée défonçable, ceux de 30 po L et plus en présentent trois.
- Une plaque d'obturation doit être installée sur une entrée lorsqu'une prise n'est pas installée.
- Le couvercle de canalisation est fabriqué en aluminium extrudé durable.

CODE DE PRODUIT	PRIX	DIMENSIONS (PO)			POIDS LB	VOLUME PI³
		H	L	P		
CMRC24PO	16	5	24	0.8	1.9	0.06
CMRC30PO	21	5	30	0.8	2.0	0.06
CMRC36PO	23	5	36	0.8	2.2	0.07
CMRC42PO	25	5	42	0.8	2.5	0.08
CMRC48PO	27	5	48	0.8	2.9	0.09
CMRC54PO	34	5	54	0.8	3.2	0.10
CMRC60PO	36	5	60	0.8	3.7	0.11
CMRC66PO	40	5	66	0.8	4.0	0.12
CMRC72PO	44	5	72	0.8	4.4	0.13

CM0100LKCLIP • Pince de blocage



- La pince sert à retenir et à assujettir ensemble deux cloisons ou une cloison et un poteau pour les empêcher de se séparer.

CODE DE PRODUIT	PRIX	DIMENSIONS (PO)			POIDS LB	VOLUME PI³
		H	L	P		
CM0100LKCLIP	8	2.6	0.75	0.32	0.026	0.001

CPN01 • Porte-nom

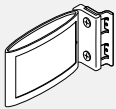

- Le porte-nom permet l'affichage sur une seule face (montage parallèle à la surface d'une cloison) ou sur les deux faces (montage perpendiculaire à la surface d'une cloison – dans un couloir ou passage, par exemple).
- Cadre moulé par injection et base extrudée, fini noir caoutchouté. Support et fixations en acier compris.
- Deux cartes personnalisables à insérer comprises.

CODE DE PRODUIT	PRIX	DIMENSIONS (PO)			POIDS LB	VOLUME PI³
		H	L	P		
CPNP01	74	3.3	5.3	1.25	0.3	0.013

CE8PD • Goulotte de câblage

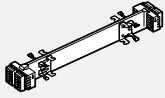

- La goulotte de câblage doit être précisée en fonction de la largeur de la cloison (p. ex. : CE8PD36 pour une cloison de 36 po L).
- 8 fils, 4 circuits (les circuits A et B sont isolés). Permet l'installation de deux prises doubles sur les deux faces d'une cloison, sauf sur celle de 24 po L.
- Sur une cloison de 24 po, il n'est possible d'installer qu'une seule prise double par côté.
- Chaque goulotte de câblage présente une capacité de 15 ampères.
- Il faut commander un couvercle de canalisation avec entrées défonçables lorsqu'une goulotte de câblage doit être installée (ensembles pour cloisons P1 et P2).

CODE DE PRODUIT	PRIX	DIMENSIONS (PO)			POIDS LB	VOLUME PI³
		H	L	P		
CE8PD24	156	2	9.25	2.3	0.83	1.17
CE8PD30	208	2	15.25	2.3	1.28	1.17
CE8PD36	220	2	21.25	2.3	1.62	1.65
CE8PD42	226	2	27.25	2.3	2.00	2.00
CE8PD48	238	2	33.25	2.3	2.32	2.54
CE8PD54	242	2	39.25	2.3	2.66	3.20
CE8PD60	243	2	45.25	2.3	3.04	3.20
CE8PD66	253	2	51.25	2.3	3.42	3.48
CE8PD72	262	2	57.25	2.3	3.80	3.48

CE8CP • Câble de connexion à gaine tressée de 17 po

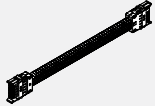

- Câble de connexion à gaine tressée de 17 po.
- Le câble de connexion sert à relier électriquement deux cloisons ou à traverser un poteau.

CODE DE PRODUIT	PRIX	DIMENSIONS (PO)			POIDS LB	VOLUME PI³
		H	L	P		
CE8CP17	149	2	17	0.5	0.71	0.67

CE8CP • Câble de distribution

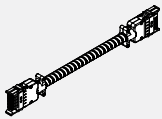

- Un conduit en métal flexible sert à faire passer l'électricité à travers des cloisons sans alimentation électrique.
- Les câbles de distribution à conduit en métal doivent être utilisés dans des courses droites de cloisons; ils ne peuvent contourner un poteau.
- Un conduit flexible est requis pour contourner un poteau. Celui-ci est offert dans une longueur de 17 po uniquement. Si les cloisons assujetties à un poteau ne sont pas toutes dotées d'une goulotte de câblage, une goulotte doit être ajoutée même si aucune prise n'est précisée.
- Pour calculer la longueur du câble de distribution, additionner la largeur de chacune des cloisons sans alimentation entre des cloisons avec alimentation (cloisons avec goulotte de câblage). Au total, ajouter 16 po (distance entre le bord de la cloison et la goulotte x 2).
- Ajouter 3 po de plus si le câble doit traverser un poteau d'angle.

CODE DE PRODUIT	PRIX	DIMENSIONS (PO)			POIDS LB	VOLUME PI³
		H	L	P		
CE8CP40	164	2	40.5	0.5	1.44	1.17
CE8CP46	169	2	46.5	0.5	1.71	1.17
CE8CP52	177	2	52.5	0.5	1.95	1.17
CE8CP58	188	2	58.5	0.5	2.21	1.17
CE8CP64	196	2	64.5	0.5	2.37	1.17
CE8CP70	200	2	70.5	0.5	2.60	1.17
CE8CP76	204	2	76.5	0.5	2.81	1.17
CE8CP82	213	2	82.5	0.5	3.03	1.17
CE8CP88	220	2	88.5	0.5	3.05	1.17
CE8CP94	228	2	94.5	0.5	3.30	1.17
CE8CP100	233	2	100.5	0.5	3.47	1.17
CE8CP106	243	2	106.5	0.5	3.87	1.17
CE8CP118	257	2	118.5	0.5	4.08	1.17
CE8CP130	281	2	130.5	0.5	4.73	1.17
CE8CP142	293	2	142.5	0.5	4.99	1.17

CE8CI • Connecteur en I

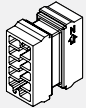

- Connecteur femelle-femelle reliant deux câbles de distribution.
- Le connecteur relie un câble de connexion flexible ou une alimentation au plafond à un câble de distribution.

CODE DE PRODUIT	PRIX	DIMENSIONS (PO)			POIDS LB	VOLUME PI³
		H	L	P		
CE8CI1	81	1.5	1.5	4.625	0.06	0.03

CE8RD • Prises de courant doubles

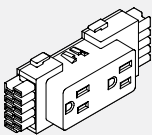

- Jusqu'à 6 prises par circuit.
- Les prises sont offertes de série dans un fini noir (BLK).
- CE8RD1 = Circuit n° 1 (circuit tout usage)
- CE8RD2 = Circuit n° 2 (circuit tout usage)
- CE8RDA = Circuit A (isolé)
- CE8RDB = Circuit B (isolé)
- Nota :
- CE8RD1 et CE8RD2 (n°1 et n° 2) mise à la terre partagée
- CE8RDA et CE8RDB (A et B) mise à la terre isolée

CODE DE PRODUIT	PRIX	DIMENSIONS (PO)			POIDS LB	VOLUME PI³
		H	L	P		
CE8RD1	35	2	4.625	1.25	0.10	0.01
CE8RD2	35	2	4.625	1.25	0.10	0.01
CE8RDA	35	2	4.625	1.25	0.10	0.01
CE8RDB	35	2	4.625	1.25	0.10	0.01

CMEUSB • Prise USB

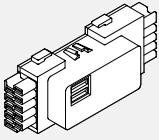

- **Module USB agissant comme borne de recharge pratique avec deux ports à la surface de la prise.**
- Deux ports USB.
- Sorties USB de deux ampères.

CODE DE PRODUIT	PRIX	DIMENSIONS (PO)			POIDS LB	VOLUME PI ³
		H	L	P		
CMEUSB01WHT	238	2	4.625	1.25	0.10	0.01
CMEUSB01BLK	238	2	4.625	1.25	0.10	0.01

CE8EC • Module d'alimentation électrique par le plafond

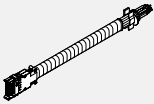

- **Se fixe à une goulotte de câblage**
- Un conduit en métal flexible amène l'alimentation du plafond en passant dans un poteau d'angle et une rallonge de poteau (l'un et l'autre à commander séparément).
- Le raccordement à la source d'alimentation doit être fait par un électricien qualifié.
- Boîte de jonction de 4 po comprise.

CODE DE PRODUIT	PRIX	DIMENSIONS (PO)			POIDS LB	VOLUME PI ³
		H	L	P		
CE8EC1	268	2	132	0.5	5.24	2.00
CE8EC2	479	2	144	0.5	5.96	2.00

CE8FR • Module d'alimentation électrique par la base

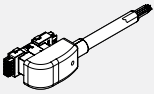

- **Le module remplace une prise double, s'enclenchant par pression dans la canalisation au bas d'une cloison.**
- Le module CE8FR1 comprend un conduit en métal flexible de 72 po. Le module CE8FR2 comprend un conduit en métal flexible de 144 po.
- Le raccordement à la source d'alimentation doit être fait par un électricien qualifié.

CODE DE PRODUIT	PRIX	DIMENSIONS (PO)			POIDS LB	VOLUME PI ³
		H	L	P		
CE8FR1	353	6	72	3	3.82	2
CE8FR2	454	6	144	3	5.96	2

GCLEDESxx • Lumière LED linéaire

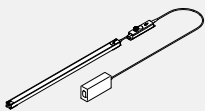

- Lumière LED linéaire.**
- Comprend un luminaire avec lentille et interrupteur marche / arrêt.
 - Aimant monté avec des plaques métalliques adhésives.
 - Bloc d'alimentation enfichable avec un cordon de 72 "plus un cordon de 78" CC.
 - Informations techniques:
 - Température de couleur 4100 K
 - Indice de rendu des couleurs 90
 - Durée de vie nominale de 30000 heures
 - Puissance absorbée totale par lumière, 9,0 pour 24 ", 13,5 pour 36" et 18,0 pour 48 "

PRODUCT CODE	PRIX	SIZE/ INCHES			WEIGHT LBS	VOL FT ³
		H	W	D		
GCLEDES24	164	1	22.9	1	2.5	0.135
GCLEDES36	189	1	33.5	1	2.8	0.161
GCLEDES48	209	1	45.5	1	3.2	0.213

GCLEDESxxDCS • Éclairage LED sous l'armoire

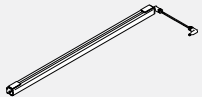

- **Éclairage LED sous l'armoire, taille nominale de 48 pouces, unité en guirlande avec câble de liaison de 1 mètre (39 pouces) mais pas d'alimentation.**
- Les unités en guirlande ne peuvent être connectées que jusqu'à un total de 48 watts pour toutes les lumières sur une seule alimentation. Cela équivaut à un maximum de 10 pieds de longueur nominale totale de lumières par bloc d'alimentation.
- Informations techniques:
- Température de couleur 4100 K
- Indice de rendu des couleurs 90
- Durée de vie nominale de 30000 heures
- Puissance absorbée totale par lumière, 9,0 pour 24 ", 13,5 pour 36" et 18,0 pour 48 "

PRODUCT CODE	PRIX	SIZE/ INCHES			WEIGHT LBS	VOL FT ³
		H	W	D		
GCLEDES24DSC	134	1	24	1	2.5	0.135
GCLEDES36DSC	157	1	36	1	2.8	0.161
GCLEDES48DSC	178	1	48	1	3.2	0.213

GCLEDESOS • Contrôleur complémentaire en ligne pour gradation et détecteur de présence.

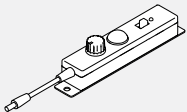

- **Contrôleur complémentaire en ligne pour gradation et détecteur de présence.**
- Inclus, de droite à gauche, un variateur rotatif, un capteur de présence et un interrupteur de dérivation de capteur.

PRODUCT CODE	PRIX	SIZE/ INCHES			WEIGHT LBS	VOL FT ³
		H	W	D		
GCLEDESOS	66	6	2.5	2	0.4	0.500

CWS • Surface de travail rectangulaire

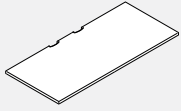

- Tous les dessus mesurent 1 po d'épaisseur et sont fabriqués en stratifié thermofusionné (mélamine). Ils présentent des trous de guidage permettant un bon alignement avec les supports pour surface de travail. Des vis à bois doivent être utilisées.
- Les surfaces de travail Compile présentent un chant de 3 mm.
- Le matériel de support doit être commandé séparément.
- Toutes les surfaces de plus de 54 "ont 2 cuillères, toutes les autres en ont une.
- Veuillez choisir entre DWT - Blanc de blancs, SIL - Argent ou BLK - Noir pour les couvercles de scoop.
- Nota : Les dimensions de largeur et de profondeur comprennent une mesure nominale de 3/8 po permettant la gestion des câbles entre la surface de travail et la cloison à laquelle elle est assujettie.
- Les surfaces de plus de 48 po L présentent deux découpes; les autres en présente une.

CODE DE PRODUIT	PRIX LP	DIMENSIONS (PO)			POIDS LB	VOLUME PI³
		H	L	P		
CWS2424P	133	1	24	24	16	0.52
CWS2430P	145	1	30	24	20	0.62
CWS2436P	161	1	36	24	23	0.78
CWS2442P	211	1	42	24	28	0.90
CWS2448P	252	1	48	24	31	1.03
CWS2454P	299	1	54	24	35	1.20
CWS2460P	336	1	60	24	39	1.30
CWS2466P	350	1	66	24	43	1.41
CWS2472P	366	1	72	24	47	1.54
CWS2478P	392	1	78	24	51	1.70
CWS2484P	422	1	84	24	55	1.80
CWS2490P	486	1	90	24	58	1.96
CWS2496P	517	1	96	24	63	2.10
CWS3024P	159	1	24	30	20	0.70
CWS3030P	170	1	30	30	25	0.97
CWS3036P	200	1	36	30	30	1.06
CWS3042P	283	1	42	30	34	1.12
CWS3048P	299	1	48	30	39	1.30
CWS3054P	327	1	54	30	44	1.44
CWS3060P	350	1	60	30	49	1.60
CWS3066P	364	1	66	30	54	1.80
CWS3072P	385	1	72	30	59	2.00
CWS3078P	410	1	78	30	64	2.10
CWS3084P	456	1	84	30	69	2.24

CWSNSCP • Surface de travail, sans découpe

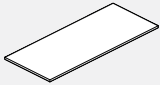

- Tous les dessus mesurent 1 po d'épaisseur et sont fabriqués en stratifié thermofusionné (mélamine). Ils présentent des trous de guidage permettant un bon alignement avec les supports pour surface de travail. Des vis à bois doivent être utilisées.
- Les surfaces de travail Compile présentent un chant de 3 mm.
- Les supports doivent être commandés séparément. Se reporter à la rubrique des ferrures dans cette section.
- Les surfaces ne présentent aucune découpe.

CODE DE PRODUIT	PRIX LP	DIMENSIONS (PO)			POIDS LB	VOLUME PI³
		H	L	P		
CWS2424NSCP	133	1	24	24	16	0.52
CWS2430NSCP	145	1	30	24	20	0.62
CWS2436NSCP	161	1	36	24	23	0.78
CWS2442NSCP	211	1	42	24	28	0.90
CWS2448NSCP	252	1	48	24	31	1.03
CWS2454NSCP	299	1	54	24	35	1.20
CWS2460NSCP	336	1	60	24	39	1.30
CWS2466NSCP	350	1	66	24	43	1.41
CWS2472NSCP	366	1	72	24	47	1.54
CWS2478NSCP	392	1	78	24	51	1.70
CWS2484NSCP	422	1	84	24	55	1.80
CWS2490NSCP	486	1	90	24	58	1.96
CWS2496NSCP	517	1	96	24	63	2.10
CWS3024NSCP	159	1	24	30	20	0.70
CWS3030NSCP	170	1	30	30	25	0.97
CWS3036NSCP	200	1	36	30	30	1.06
CWS3042NSCP	283	1	42	30	34	1.12
CWS3048NSCP	299	1	48	30	39	1.30
CWS3054NSCP	327	1	54	30	44	1.44
CWS3060NSCP	350	1	60	30	49	1.60
CWS3066NSCP	364	1	66	30	54	1.80
CWS3072NSCP	385	1	72	30	59	2.00
CWS3078NSCP	410	1	78	30	64	2.10
CWS3084NSCP	456	1	84	30	69	2.24

BP=Surface en stratifié basse pression (LP)

CWSP • Surface de travail pour recouvrir un poteau.

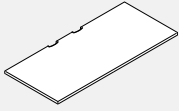

- Tous les dessus mesurent 1 po d'épaisseur et sont fabriqués en stratifié thermofusionné (mélamine). Ils présentent des trous de guidage permettant un bon alignement avec les supports pour surface de travail. Des vis à bois doivent être utilisées.
- Les surfaces de travail Compile présentent un chant de 3 mm.
- Le matériel de support doit être commandé séparément.
- Toutes les surfaces de plus de 54 "ont 2 cuillères, toutes les autres en ont une.
- Veuillez choisir entre DWT - Blanc de blancs, SIL - Argent ou BLK - Noir pour les couvercles de scoop.
- Nota : Les dimensions de largeur et de profondeur comprennent une mesure nominale de 3/8 po permettant la gestion des câbles entre la surface de travail et la cloison à laquelle elle est assujettie.
- Les surfaces de plus de 48 po L présentent deux découpes; les autres en présente une.

CODE DE PRODUIT	PRIX LP	DIMENSIONS (PO)			POIDS LB	VOLUME PIP
		H	L	P		
CWSP2426P	145	1	26	24	17	0.60
CWSP2432P	161	1	32	24	21	0.70
CWSP2438P	211	1	38	24	25	0.83
CWSP2444P	252	1	44	24	29	1.00
CWSP2450P	299	1	50	24	33	1.10
CWSP2456P	336	1	56	24	37	1.22
CWSP2462P	350	1	62	24	41	1.34
CWSP2468P	366	1	68	24	45	1.47
CWSP2474P	391	1	74	24	49	1.60
CWSP2480P	422	1	80	24	53	1.73
CWSP2486P	456	1	86	24	57	1.90
CWSP3026P	170	1	26	30	22	0.72
CWSP3032P	200	1	32	30	27	0.88
CWSP3038P	283	1	38	30	32	1.04
CWSP3044P	299	1	44	30	37	1.20
CWSP3050P	327	1	50	30	41	1.40
CWSP3056P	350	1	56	30	46	1.51
CWSP3062P	364	1	62	30	51	1.67
CWSP3068P	385	1	68	30	56	1.83
CWSP3074P	410	1	74	30	61	2.00
CWSP3080P	456	1	80	30	66	2.20
CWSP3086P	503	1	86	30	70	2.30

CWVL • Surface de travail curviligne de gauche

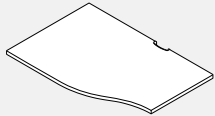

- Tous les dessus mesurent 1 po d'épaisseur et sont fabriqués en stratifié thermofusionné (mélamine). Ils présentent des trous de guidage permettant un bon alignement avec les supports pour surface de travail. Des vis à bois doivent être utilisées.
- Les surfaces de 54 po L et plus présentent deux découpes.
- Les surfaces de travail Compile présentent un chant de 3 mm.
- Les surfaces mesurant 24 po à l'extrémité la plus profonde mesurent 18 po à l'autre extrémité; celles mesurant 30 po à l'extrémité la plus profonde mesurent 24 po à l'autre extrémité.
- Le matériel de support doit être commandé séparément.
- Toutes les surfaces de plus de 54 "ont 2 cuillères, toutes les autres en ont une.
- Veuillez choisir entre DWT - Blanc de blancs, SIL - Argent ou BLK - Noir pour les couvercles de scoop.
- Nota : Les dimensions de largeur et de profondeur comprennent une mesure nominale de 3/8 po permettant la gestion des câbles entre la surface de travail et la cloison à laquelle elle est assujettie.

CODE DE PRODUIT	PRIX LP	DIMENSIONS (PO)			POIDS LB	VOLUME PIP
		H	L	P		
CWVL2424P	172	1	24	24	15	0.59
CWVL2430P	182	1	30	24	18	0.65
CWVL2436P	217	1	36	24	22	0.78
CWVL2442P	252	1	42	24	26	0.90
CWVL2448P	289	1	48	24	30	1.03
CWVL2454P	327	1	54	24	34	1.20
CWVL2460P	354	1	60	24	38	1.30
CWVL2466P	392	1	66	24	43	1.49
CWVL2472P	420	1	72	24	47	1.62
CWVL2478P	516	1	78	24	57	2.16
CWVL2484P	749	1	84	24	61	2.33
CWVL3024P	174	1	24	30	19	0.74
CWVL3030P	192	1	30	30	23	0.81
CWVL3036P	229	1	36	30	28	1.00
CWVL3042P	312	1	42	30	33	1.13
CWVL3048P	327	1	48	30	38	1.30
CWVL3054P	364	1	54	30	42	1.44
CWVL3060P	391	1	60	30	47	1.60
CWVL3066P	420	1	66	30	52	1.81
CWVL3072P	451	1	72	30	59	2.01
CWVL3078P	653	1	78	30	72	2.71
CWVL3084P	833	1	84	30	77	2.91

BP=Surface en stratifié basse pression (LP)

CWVR • Surface de travail curviligne de droite

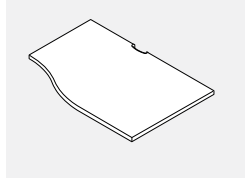

- Tous les dessus mesurent 1 po d'épaisseur et sont fabriqués en stratifié thermofusionné (mélamine). Ils présentent des trous de guidage permettant un bon alignement avec les supports pour surface de travail. Des vis à bois doivent être utilisées.
- Les surfaces de 54 po L et plus présentent deux découpes.
- Les surfaces de travail Compile présentent un chant de 3 mm.
- Les surfaces mesurant 24 po à l'extrémité la plus profonde mesurent 18 po à l'autre extrémité; celles mesurant 30 po à l'extrémité la plus profonde mesurent 24 po à l'autre extrémité.
- Le matériel de support doit être commandé séparément.
- Toutes les surfaces de plus de 54 "ont 2 cuillères, toutes les autres en ont une.
- Veuillez choisir entre DWT - Blanc de blancs, SIL - Argent ou BLK - Noir pour les couvercles de scoop.
- Nota : Les dimensions de largeur et de profondeur comprennent une mesure nominale de 3/8 po permettant la gestion des câbles entre la surface de travail et la cloison à laquelle elle est assujettie.

CODE DE PRODUIT	PRIX LP	DIMENSIONS (PO)			POIDS LB	VOLUME PP ³
		H	L	P		
CWVR2424P	172	1	24	24	15	0.59
CWVR2430P	182	1	30	24	18	0.65
CWVR2436P	217	1	36	24	22	0.78
CWVR2442P	252	1	42	24	26	0.90
CWVR2448P	289	1	48	24	30	1.03
CWVR2454P	327	1	54	24	34	1.20
CWVR2460P	354	1	60	24	38	1.30
CWVR2466P	392	1	66	24	43	1.49
CWVR2472P	420	1	72	24	47	1.62
CWVR2478P	516	1	78	24	57	2.16
CWVR2484P	749	1	84	24	61	2.33
CWVR3024P	174	1	24	30	19	0.74
CWVR3030P	192	1	30	30	23	0.81
CWVR3036P	229	1	36	30	28	1.00
CWVR3042P	312	1	42	30	33	1.13
CWVR3048P	327	1	48	30	38	1.30
CWVR3054P	364	1	54	30	42	1.44
CWVR3060P	391	1	60	30	47	1.60
CWVR3066P	420	1	66	30	52	1.81
CWVR3072P	451	1	72	30	59	2.01
CWVR3078P	653	1	78	30	72	2.71
CWVR3084P	833	1	84	30	77	2.91

CWBT • Surface de transition

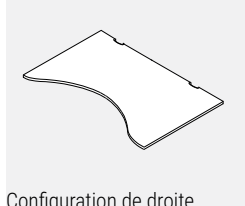

Configuration de droite

- Le matériel de support doit être commandé séparément.
- Veuillez choisir entre DWT - Blanc de blancs, SIL - Argent ou BLK - Noir pour les couvercles de scoop.
- La surface de transition mesure 30 po P à une extrémité et 24 po P à l'autre.
- Les découpes sont situées sur la face arrière uniquement.
- Préciser une configuration de gauche ou de droite.

CODE DE PRODUIT	PRIX LP	DIMENSIONS (PO)			POIDS LB	VOLUME PP ³
		H	L	P		
CWBTL302460P	614	1	60	30	55	2.08
CWBTL302466P	678	1	66	30	61	2.29
CWBTL302472P	701	1	72	30	66	2.50
CWBTR302460P	614	1	60	30	55	2.08
CWBTR302466P	678	1	66	30	61	2.29
CWBTR302472P	701	1	72	30	66	2.50

CWCC • Surface de travail de coin curve

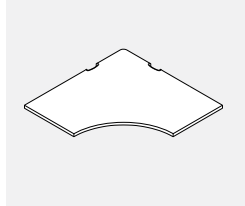

- Tous les dessus mesurent 1 po d'épaisseur et sont fabriqués en stratifié thermofusionné (mélamine). Ils présentent des trous de guidage permettant un bon alignement avec les supports pour surface de travail. Des vis à bois doivent être utilisées.
- Les surfaces de travail Compile comportent un chant de 3 mm.
- Le matériel de support doit être commandé séparément.
- Veuillez choisir entre DWT - Blanc de blancs, SIL - Argent ou BLK - Noir pour les couvercles de scoop.
- Le code WG à la fin du numéro de produit indique un fini stratifié similibois posé à la diagonale.
- La pose en diagonale d'un stratifié similibois WG n'est pas possible pour les modules de plus de 42 po
- Nota : Les dimensions de largeur et de profondeur comprennent

PRODUCT CODE	PRICE LP	DIMENSIONS (PO)			WEIGHT LBS	VOL FT ³
		H	W	D		
CWCC3618P	397	1	36	36	29	1.20
CWCC3624P	439	1	36	36	32	1.20
CWCC3618WGP	575	1	36	36	29	1.20
CWCC3624WGP	740	1	36	36	32	1.20
CWCC4224P	591	1	42	42	41	1.60
CWCC4230P	607	1	42	42	45	1.60
CWCC4224WGP	846	1	42	42	41	1.60
CWCC4230WGP	963	1	42	42	45	1.60
CWCC4824P	688	1	48	48	50	2.00
CWCC4830P	688	1	48	48	56	2.00

BP=Surface en stratifié basse pression (LP)

CWCF • Surface de travail de coin à cinq faces

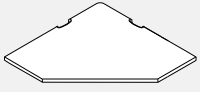

• Tous les dessus mesurent 1 po d'épaisseur et sont fabriqués en stratifié thermofusionné (mélamine). Ils présentent des trous de guidage permettant un bon alignement avec les supports pour surface de travail. Des vis à bois doivent être utilisées.

- Les surfaces de travail Compile comportent un chant de 3 mm.
- Le matériel de support doit être commandé séparément.
- Veuillez choisir entre DWT - Blanc de blancs, SIL - Argent ou BLK - Noir pour les couvercles de scoop. Le code WG à la fin du numéro de produit indique un fini stratifié similibois posé à la diagonale.
- La pose en diagonale d'un stratifié similibois WG n'est pas possible pour les modules de plus de 42 po.
- Nota : Les dimensions de largeur et de profondeur comprennent une mesure nominale de 3/8 po permettant la gestion des câbles entre la surface de travail et la cloison à laquelle elle est assujettie.

BP=Surface en stratifié basse pression (LP)

DIMENSIONS (PO) CODE	PRICE LP	DIMENSIONS (PO)			WEIGHT VOL	
		H	W	D	LBS	FT³
CWCF3618P	341	1	36	36	29	1.20
CWCF3624P	354	1	36	36	32	1.20
CWCF3618WGP	563	1	36	36	29	1.20
CWCF3624WGP	621	1	36	36	32	1.20
CWCF4224P	503	1	42	42	41	1.60
CWCF4230P	517	1	42	42	45	1.60
CWCF4224WGP	835	1	42	42	41	1.60
CWCF4230WGP	911	1	42	42	45	1.60
CWCF4824P	567	1	48	48	50	2.00
CWCF4830P	596	1	48	48	56	2.00

CWC6 • Surface de travail de coin courbe pour poteau à 60°

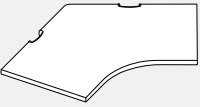

• Lorsqu'un fini similibois est précisé pour une surface de travail de 42 po L ou moins, le fil du bois est orienté à la diagonale.

- Ajouter WG à la fin du code de produit. Un supplément de 50 % du prix courant est exigé.
- Le matériel de support doit être commandé séparément.
- Veuillez choisir entre DWT - Blanc de blancs, SIL - Argent ou BLK - Noir pour les couvercles de scoop.

CODE DE PRODUIT	PRIX LP	DIMENSIONS (PO)			POIDS LB	VOLUME PF
		H	L	P		
CWC62424P	399	1	24	24	21.25	0.47
CWC62430P	709	1	30	24	28.59	0.64
CWC62436P	800	1	36	24	35.94	0.80
CWC62442P	1223	1	42	24	43.28	0.96
CWC62448P	1330	1	48	24	50.63	1.13
CWC63024P	399	1	24	30	23.72	0.53
CWC63030P	709	1	30	30	32.94	0.73
CWC63036P	800	1	36	30	42.16	0.94
CWC63042P	1223	1	42	30	51.38	1.14
CWC63048P	1330	1	48	30	60.60	1.35

BP=Surface en stratifié basse pression (LP)

CWCEL • Surface de travail de coin allongé de gauche

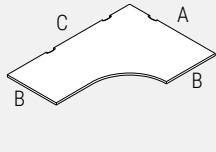

- Les surfaces de travail de 48 po L (dimension C) présentent deux découpes; les surfaces plus larges en présentent trois.
- Tous les dessus mesurent 1 po d'épaisseur et sont fabriqués en stratifié thermofusionné (mélamine). Ils présentent des trous de guidage permettant un bon alignement avec les supports pour surface de travail. Des vis à bois doivent être utilisées.
- Les surfaces de travail Compile présentent un chant de 3 mm.
- Le matériel de support doit être commandé séparément.
- Veuillez choisir entre DWT - Blanc de blancs, SIL - Argent ou BLK - Noir pour les couvercles de scoop.
- Nota : Les dimensions de largeur et de profondeur comprennent une mesure nominale de 3/8 po permettant la gestion des câbles entre la surface de travail et la cloison à laquelle elle est assujettie.

NOTE: CWCEC

A	B	C
PROF	PROF	LARG

CODE DE PRODUIT	PRIX LP	DIMENSIONS (PO)			POIDS LB	VOLUME PI³
		H	L "C"	P "A"		
CWCEL362448P	600	1	48	36	43.92	1.25
CWCEL362460P	655	1	60	36	52.79	1.50
CWCEL362466P	721	1	66	36	57.18	1.62
CWCEL362472P	796	1	72	36	61.58	1.75
CWCEL362478P	850	1	78	36	65.98	1.87
CWCEL362484P	917	1	84	36	70.38	2.00
CWCEL422460P	688	1	60	42	57.18	1.63
CWCEL422466P	758	1	66	42	61.58	1.57
CWCEL422472P	835	1	72	42	65.98	1.87
CWCEL422478P	893	1	78	42	70.38	2.00
CWCEL422484P	962	1	84	42	74.78	2.00
CWCEL423060P	775	1	60	42	63.78	1.82
CWCEL423066P	850	1	66	42	69.28	1.96
CWCEL423072P	929	1	72	42	74.78	2.12
CWCEL423078P	996	1	78	42	80.28	2.28
CWCEL423084P	1062	1	84	42	85.78	2.43
CWCEL482460P	786	1	60	48	65.18	1.90
CWCEL482466P	874	1	66	48	71.39	1.92
CWCEL482472P	956	1	72	48	76.18	1.95
CWCEL482478P	1021	1	78	48	74.78	2.20
CWCEL482484P	1083	1	84	48	96.78	3.66
CWCEL483060P	874	1	60	48	68.18	1.93
CWCEL483066P	956	1	66	48	73.68	2.09
CWCEL483072P	1021	1	72	48	79.18	2.25
CWCEL483078P	1083	1	78	48	84.68	2.40
CWCEL483084P	1158	1	84	48	90.18	2.56

CWCER • Surface de travail de coin allongé de droite

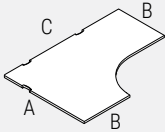

- Les surfaces de travail de 48 po L (dimension C) présentent deux découpes; les surfaces plus larges en présentent trois.
- Tous les dessus mesurent 1 po d'épaisseur et sont fabriqués en stratifié thermofusionné (mélamine). Ils présentent des trous de guidage permettant un bon alignement avec les supports pour surface de travail. Des vis à bois doivent être utilisées.
- Les surfaces de travail Compile présentent un chant de 3 mm.
- Le matériel de support doit être commandé séparément.
- Veuillez choisir entre DWT - Blanc de blancs, SIL - Argent ou BLK - Noir pour les couvercles de scoop.
- Nota : Les dimensions de largeur et de profondeur comprennent une mesure nominale de 3/8 po permettant la gestion des câbles entre la surface de travail et la cloison à laquelle elle est assujettie.

NOTE: CWCER

A	B	C
PROF	PROF	LARG

CODE DE PRODUIT	PRIX LP	DIMENSIONS (PO)			POIDS LB	VOLUME PI³
		H	L "C"	P "A"		
CWCER362448P	600	1	48	36	43.92	1.25
CWCER362460P	655	1	60	36	52.79	1.50
CWCER362466P	721	1	66	36	57.18	1.62
CWCER362472P	796	1	72	36	61.58	1.75
CWCER362478P	850	1	78	36	65.98	1.87
CWCER362484P	917	1	84	36	70.38	2.00
CWCER422460P	688	1	60	42	57.18	1.63
CWCER422466P	758	1	66	42	61.58	1.57
CWCER422472P	835	1	72	42	65.98	1.87
CWCER422478P	893	1	78	42	70.38	2.00
CWCER422484P	962	1	84	42	74.78	2.00
CWCER423060P	775	1	60	42	63.78	1.82
CWCER423066P	850	1	66	42	69.28	1.96
CWCER423072P	929	1	72	42	74.78	2.12
CWCER423078P	996	1	78	42	80.28	2.28
CWCER423084P	1062	1	84	42	85.78	2.43
CWCER482460P	786	1	60	48	65.18	1.90
CWCER482466P	874	1	66	48	71.39	1.92
CWCER482472P	956	1	72	48	76.18	1.95
CWCER482478P	1021	1	78	48	74.78	2.20
CWCER482484P	1083	1	84	48	96.78	3.66
CWCER483060P	874	1	60	48	68.18	1.93
CWCER483066P	956	1	66	48	73.68	2.09
CWCER483072P	1021	1	72	48	79.18	2.25
CWCER483078P	1083	1	78	48	84.68	2.40
CWCER483084P	1158	1	84	48	90.18	2.56

BP=Surface en stratifié basse pression (LP)

CWD • Îlot en avec pied

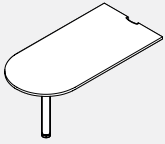

- **Comprend un pied monobranche offert dans le choix de finis peints de série.**
- Tous les dessus mesurent 1 po d'épaisseur et sont fabriqués en stratifié thermofusionné (mélamine). Ils présentent des trous de guidage permettant un bon alignement avec les supports pour surface de travail. Des vis à bois doivent être utilisées.
- Les surfaces de travail Compile présentent un chant de 3 mm.
- Les supports doivent être commandés séparément. Se reporter à la rubrique des ferrures dans cette section.
- Veuillez choisir entre DWT - Blanc de blancs, SIL - Argent ou BLK - Noir pour les couvercles de scoop.
- Nota : Les dimensions de largeur et de profondeur comprennent une mesure nominale de 3/8 po permettant la gestion des câbles entre la surface de travail et la cloison à laquelle elle est assujettie.

CODE DE PRODUIT	PRIX LP	DIMENSIONS (PO)			POIDS LB	VOLUME PF³
		H	L	P		
CWD2442P	569	1	42	24	28.00	0.98
CWD2448P	593	1	48	24	32.00	1.11
CWD2460P	623	1	60	24	40.00	1.36
CWD2472P	661	1	72	24	48.00	1.61
CWD3042P	573	1	42	30	35.00	1.10
CWD3048P	596	1	48	30	39.00	1.37
CWD3060P	665	1	60	30	49.00	1.69
CWD3072P	731	1	72	30	59.00	2.01

CWSW • Surface de travail droite en biseau

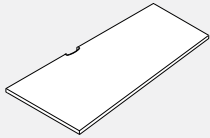

- **Tous les dessus mesurent 1 po d'épaisseur et sont fabriqués en stratifié thermofusionné (mélamine). Ils présentent des trous de guidage permettant un bon alignement avec les supports pour surface de travail. Des vis à bois doivent être utilisées.**
- Les surfaces de travail Compile présentent un chant de 3 mm.
- Le matériel de support doit être commandé séparément.
- Toutes les surfaces de plus de 54" ont 2 cuillères, toutes les autres en ont une.
- Veuillez choisir entre DWT - Blanc de blancs, SIL - Argent ou BLK - Noir pour les couvercles de scoop.
- Nota : Les dimensions de largeur et de profondeur comprennent une mesure nominale de 3/8 po permettant la gestion des câbles entre la surface de travail et la cloison à laquelle elle est assujettie.

CODE DE PRODUIT	PRIX LP	DIMENSIONS (PO)			POIDS LB	VOLUME PF³
		H	L	P		
CWSW241848P	286	1	48	24	30.00	0.58
CWSW241854P	320	1	54	24	34.00	0.65
CWSW241860P	354	1	60	24	38.00	0.73
CWSW241866P	392	1	66	24	42.00	0.80
CWSW241872P	430	1	72	24	46.00	0.88
CWSW302448P	354	1	48	30	38.00	0.75
CWSW302454P	404	1	54	30	42.00	0.84
CWSW302460P	448	1	60	30	47.00	0.94
CWSW302466P	490	1	66	30	51.00	1.03
CWSW302472P	537	1	72	30	56.00	1.13
CWSW182448P	286	1	48	24	30.00	0.58
CWSW182454P	320	1	54	24	34.00	0.65
CWSW182460P	354	1	60	24	38.00	0.73
CWSW182466P	392	1	66	24	42.00	0.80
CWSW182472P	430	1	72	24	46.00	0.88
CWSW243048P	354	1	48	30	38.00	0.75
CWSW243054P	404	1	54	30	42.00	0.84
CWSW243060P	448	1	60	30	47.00	0.94
CWSW243066P	490	1	66	30	51.00	1.03
CWSW243072P	537	1	72	30	56.00	1.13

CWSWxxNSCP • Surface de travail droite en biseau, sans découpe

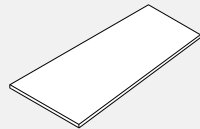

- **Tous les dessus mesurent 1 po d'épaisseur et sont fabriqués en stratifié thermofusionné (mélamine). Ils présentent des trous de guidage permettant un bon alignement avec les supports pour surface de travail. Des vis à bois doivent être utilisées.**
- Les surfaces de travail Compile présentent un chant de 3 mm.
- Les supports doivent être commandés séparément. Se reporter à la rubrique des ferrures dans cette section.
- Les surfaces ne présentent aucune découpe.

CODE DE PRODUIT	PRIX LP	DIMENSIONS (PO)			POIDS LB	VOLUME PF³
		H	L	P		
CWSW241848NSCP	286	1	48	24	30.00	0.58
CWSW241854NSCP	320	1	54	24	34.00	0.65
CWSW241860NSCP	354	1	60	24	38.00	0.73
CWSW241866NSCP	392	1	66	24	42.00	0.80
CWSW241872NSCP	430	1	72	24	46.00	0.88
CWSW302448NSCP	354	1	48	30	38.00	0.75
CWSW302454NSCP	404	1	54	30	42.00	0.84
CWSW302460NSCP	448	1	60	30	47.00	0.94
CWSW302466NSCP	490	1	66	30	51.00	1.03
CWSW302472NSCP	537	1	72	30	56.00	1.13
CWSW182448NSCP	286	1	48	24	30.00	0.58
CWSW182454NSCP	320	1	54	24	34.00	0.65
CWSW182460NSCP	354	1	60	24	38.00	0.73
CWSW182466NSCP	392	1	66	24	42.00	0.80
CWSW182472NSCP	430	1	72	24	46.00	0.88
CWSW243048NSCP	354	1	48	30	38.00	0.75
CWSW243054NSCP	404	1	54	30	42.00	0.84
CWSW243060NSCP	448	1	60	30	47.00	0.94
CWSW243066NSCP	490	1	66	30	51.00	1.03
CWSW243072NSCP	537	1	72	30	56.00	1.13

BP=Surface en stratifié basse pression (LP)

CWHL/R • Îlot en hachette avec pied

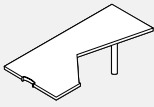

Configuration de droite

- Le fini similibois en diagonale n'est pas possible.
- Préciser une configuration de gauche ou de droite.
- Comprend un pied monobranche offert dans le choix de finis peints de série.
- Veuillez choisir entre DWT - Blanc de blancs, SIL - Argent ou BLK - Noir pour les couvercles de scoop.

CODE DE PRODUIT	PRIX LP	DIMENSIONS (PO)			POIDS LB	VOLUME PI³	VOL FT³
		H	L	P			
CWHL3672	1079	Left	1	72	36	73.00	2.70
CWHR3672	1079	Right	1	72	36	73.00	2.70

CWQRL/R • Surface de travail quart de cercle



Configuration de gauche

- La face de la surface de travail longeant la cloison étant légèrement différente de celle longeant une surface de travail adjacente, le module n'est pas réversible.
- La face longeant une surface de travail adjacente se prolonge de 2 po avant de commencer à courber.

CODE DE PRODUIT	PRIX LP	DIMENSIONS (PO)			POIDS LB	VOLUME PI³	VOL FT³
		H	L	P			
CWQRL2424	200	Left	1	24	24	16	0.52
CWQRL3030	259		1	30	30	25	0.81
CWQRR2424	200	Right	1	24	24	16	0.52
CWQRR3030	259		1	30	30	25	0.81

CWQRC • Surface de travail quart de cercle

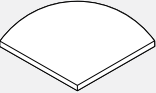

- Recouvre un poteau d'angle à 90°.
- La face longeant une surface de travail adjacente se prolonge de 2 po avant de commencer à courber.
- Nota : Les dimensions de largeur et de profondeur comprennent une mesure nominale de 3/8 po permettant la gestion des câbles entre la surface de travail et la cloison à laquelle elle est assujettie.

CODE DE PRODUIT	PRIX LP	DIMENSIONS (PO)			POIDS LB	VOLUME PI³
		H	L	P		
CWQRC2424	235	1	24	24	17.00	0.58
CWQRC3030	289	1	30	30	25.50	0.86

CWT • Plan de travail droit

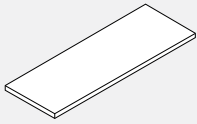

- Les supports doivent être commandés séparément. Se reporter à la rubrique des ferrures dans cette section.
- Tous les dessus mesurent 1 po d'épaisseur et sont fabriqués en stratifié thermofusionné (mélamine). Ils présentent des trous de guidage permettant un bon alignement avec les supports pour surface de travail. Des vis à bois doivent être utilisées.
- Les surfaces de travail Compile présentent un chant de 3 mm.

CODE DE PRODUIT	PRIX LP	DIMENSIONS (PO)			POIDS LB	VOLUME PI³
		H	L	P		
CWT1512	57	1	12	15	5	0.22
CWT1518	69	1	18	15	7	0.30
CWT1524	90	1	24	15	10	0.38
CWT1530	106	1	30	15	12	0.46
CWT1536	123	1	36	15	14	0.54
CWT1542	139	1	42	15	17	0.62
CWT1548	157	1	48	15	19	0.70
CWT1554	170	1	54	15	22	0.78
CWT1560	190	1	60	15	24	0.86
CWT1566	204	1	66	15	28	0.94
CWT1572	221	1	72	15	29	1.02
CWT1578	238	1	78	15	31	1.10
CWT1584	253	1	84	15	34	1.18

CWTCL90 • Plan de travail de coin en L

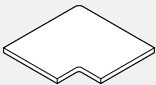

- S'utilise à la jonction de deux cloisons unies à angle droit.
- Les supports doivent être commandés séparément. Se reporter à la rubrique des ferrures dans cette section.

CODE DE PRODUIT	PRIX LP	DIMENSIONS (PO)			POIDS LB	VOLUME PI³
		H	L	P		
CWTCL90	159	1	20.7	15	12.00	0.75

CW9T • Plan de travail de coin pour poteau à 90°

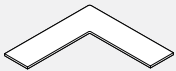

- S'utilise à la jonction de deux cloisons unies à angle droit.
- Les supports doivent être commandés séparément. Se reporter à la rubrique des ferrures dans cette section.

Nota: CW9T15 xx



CODE DE PRODUIT	PRIX LP	DIMENSIONS (PO)			POIDS LB	VOLUME PI³
		H	L	P		
CW9T1524	168	1	32.7	15	10.00	0.70
CW9T1530	265	1	38.7	15	12.00	0.75
CW9T1536	373	1	44.7	15	14.00	0.82
CW9T1542	509	1	50.7	15	16.00	0.95
CW9T1548	665	1	56.7	15	18.00	1.00

CHMSI1 • Pied de support central



- Le pied est offert dans le choix de finis peints de série.
- Le pied comprend un patin de réglage, un manchon en PVC et une plaque de 4,8 po sur 4,8 po.

CODE DE PRODUIT	PRIX	DIAMETER	DIMENSIONS (PO)			VOLUME VOL	
			H	L	P	PI ³	FT ³
CHMSI1	77	1.5	28	4.8	4.8	8	0.15

CHMSL2 • Pied de support central



- Le pied est offert dans le choix de finis peints de série.
- Le pied comprend un patin de réglage, un manchon en PVC et une plaque de 4,8 po sur 4,8 po.
- Le pied mesure 1,5 po de diamètre.

CODE DE PRODUIT	PRIX	DIAMETER	DIMENSIONS (PO)			VOLUME VOL	
			H	L	P	PI ³	FT ³
CHMSI2	77	1.5	28	4.8	4.8	8	0.15

BHML • Pied monobranche



- Le pied sert d'appui à une surface de travail.
- Le pied comprend un patin réglable et une plaque de fixation.
- Le pied mesure 3 po de diamètre.
- Le patin permet de régler la hauteur sur une course de 1 pouce.

CODE DE PRODUIT	PRIX	DIAMETER	DIMENSIONS (PO)			VOLUME VOL	
			H	L	P	PI ³	FT ³
BHML03	207		28	3	3	8	0.15

CMHCL1 • Pied de coin rond avec patin de réglage



- Le pied sert d'appui à une surface de travail.
- Le pied comprend un patin de réglage, un manchon en PVC et une plaque de fixation.
- Le pied mesure 1,5 po de diamètre.
- Le pied est offert dans le choix de finis peints de série.
- Le pied peut servir d'appui dans un coin d'une surface de travail simple ou tourné de 45° pour supporter le coin de deux surfaces.

CODE DE PRODUIT	PRIX	DIAMETER	DIMENSIONS (PO)			VOLUME VOL	
			H	L	P	PI ³	FT ³
CMHCL1	108		28	3	3	8	0.15

CMHCL2 • Pied de coin carré avec patin de réglage



- Le pied sert d'appui à une surface de travail.
- Le pied comprend un patin de réglage, un manchon en PVC et une plaque de fixation.
- Le pied mesure 1,5 po de diamètre.
- Le pied est offert dans le choix de finis peints de série.
- Le pied peut servir d'appui dans un coin d'une surface de travail simple ou tourné de 45° pour supporter le coin de deux surfaces.

CODE DE PRODUIT	PRIX	DIAMETER	DIMENSIONS (PO)			VOLUME VOL	
			H	L	P	PI ³	FT ³
CMHCL2	108		28	3	3	8	0.15

CHCxx • Porte-à-faux



- Le module CHC15 présente une platine de positionnement coulissante à trois trous et des vis à bois; le module CHC22 présente une platine de positionnement coulissante à quatre trous et des vis à bois.
- Le porte-à-faux est offert dans un fini correspondant à celui du châssis de la cloison.
- Les porte-à-faux ne peuvent servir de supports partagés.

CODE DE PRODUIT	PRIX	DIAMETER	DIMENSIONS (PO)			VOLUME VOL	
			H	L	P	PI ³	FT ³
CHC15L	48		5	1.2	15.2	2	0.04
CHC15R	48		5	1.2	15.2	2	0.04
CHC22L	80		8	1.2	21.5	2.6	0.06
CHC22R	80		8	1.2	21.5	2.6	0.06

CHCB2 • Ferrure de coin

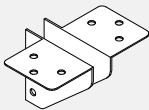

- La ferrure permet d'assujettir le coin d'une surface de travail à une bride de fixation de cloison.
- Les ferrures sont expédiées par paire; le prix indiqué est le prix d'une paire.
- Le pied est offert dans le choix de finis peints de série.
- La ferrure ne peut être utilisée hors module.
- La ferrure comprend une platine de positionnement coulissante à deux trous.

CODE DE PRODUIT	PRIX	DIAMETER	DIMENSIONS (PO)			VOLUME VOL	
			H	L	P	PI ³	FT ³
CHCB2	22		3	1.81	3	0.5	0.02

CH • Ferrure pour surface de travail

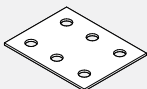

- La ferrure est offerte dans un fini noir (BLK) uniquement.

CODE DE PRODUIT	PRIX	DIAMETER	DIMENSIONS (PO)			VOLUME VOL	
			H	L	P	PI ³	FT ³
CHFB1	21		0.1	3	4	0.5	0.007

CHWB • Ferrure de mi-portée

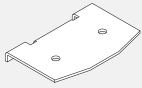

- La ferrure se fixe à une cloison segmentée.
- Cette ferrure doit être commandée pour les surfaces de travail de plus de 48 po L.
- Fini galvanisé seulement.

CODE DE PRODUIT	PRIX	DIMENSIONS (PO)			POIDS LB	VOLUME PI³
		H	L	P		
CHWB1	13	0.5	2.8	2.1	0.5	0.02

DHPEDB • Ferrure pour caisson



- Le pied est offert dans le choix de finis peints de série.
- La ferrure permet d'assujettir un caisson à une cloison.

CODE DE PRODUIT	PRIX	DIMENSIONS (PO)			POIDS LB	VOLUME PI³
		H	L	P		
DHPEDB	36	8	1	1	0.5	0.001

CHEP • Panneau latéral

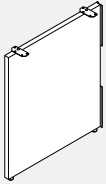

- **Le panneau latéral sert d'appui à une surface de travail et accroît la stabilité des cloisons qui y sont fixées.**
- Le panneau latéral fournit un appui stable à la fin d'une course de surfaces de travail.
- Le panneau est fabriqué en stratifié thermofusionné (mélamine).
- Le panneau latéral comprend deux ferrures plates (dans un fini noir), deux ferrures pour caisson (couleur du châssis) et les vis requises.
- La hauteur du panneau latéral tient compte de celle de patins réglés au sommet de leur course.
- Lorsqu'un fini similibois est précisé, le fil du bois est orienté à la verticale.

CODE DE PRODUIT	PRIX LP	DIMENSIONS (PO)			POIDS LB	VOLUME PI³
		H	L	P		
CHEP2924	239	28	1	24	17	0.40
CHEP2930	280	28	1	30	21	0.50

CHWSRL01 • Pied de support rond

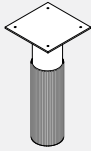

- **Le pied sert d'appui à une surface de travail et doit être utilisé de pair avec les ferrures montées à la cloison.**
- Le pied présente un patin de réglage et est garni d'un manchon décoratif en PVC.
- Tube rond de 1,5 po de diamètre
- Le pied est offert en noir (BLK) uniquement.
- Le pied sert d'appui lorsque la surface de travail surplombe un rangement mural double de 21 po H ou un module de rangement de la gamme 1200 hauteur 1,5 tiroir (ce dernier devant être doté d'un dessus).

PRODUCT CODE	PRIX	SIZE/ INCHES			WEIGHT VOL	
		H	W	D	LBS	FT³
CHWSRL01	46	4.5	3	3	1.00	0.03

CHMEGR • Pied d'extrémité en métal à pied rond, universelle

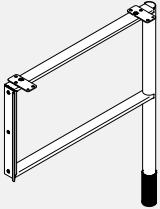

- **Le pied de pignon d'extrémité en métal soutient la surface de travail et améliore la stabilité des panneaux connectés.**
- Comprend un patin de nivellement et un manchon décoratif en PVC pour couvrir le patin.
- Fixé aux connecteurs de panneau Compile. Le support de montage est universel et se fixe avec des vis à l'arrière du pied.
- Veuillez spécifier la finition de peinture standard.
- Nota: Ne peut pas être utilisé pour soutenir des surfaces de travail côte à côte. Veuillez utiliser EVHMSRL12 pour soutenir des surfaces de travail adjacentes.

CODE DE PRODUIT	PRIX LP	DIMENSIONS (PO)			POIDS LB	VOLUME PI³
		H	L	P		
CHMEGR24	173	29	2	23	6.00	0.73
CHMEGR30	185	29	2	29	6.80	0.90

Assemblage gauche illustré

CHMSRL • Pied central en métal à pied rond

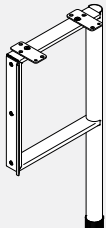

- **Le pied de support intermédiaire en métal soutient deux surfaces de travail adjacentes et améliore la stabilité des panneaux connectés.**
- Comprend un patin de nivellement et un manchon décoratif en PVC pour couvrir le patin.
- Fixé aux panneaux Compile.
- Veuillez spécifier la finition de peinture standard.

CODE DE PRODUIT	PRIX LP	DIMENSIONS (PO)			POIDS LB	VOLUME PI³
		H	L	P		
CHMSRL12	149	29	2	11	4.60	0.36

CHMEGS • Pied d'extrémité en métal à pied carré, universelle

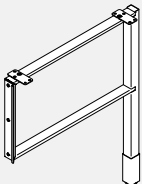

- **Le pied de pignon d'extrémité en métal soutient la surface de travail et améliore la stabilité des panneaux connectés.**
- Comprend un patin de mise à niveau et un manchon décoratif en PVC pour couvrir le patin.
- Fixé aux connecteurs de panneau Compile. Le support de montage est universel et se fixe avec des vis à l'arrière du pied.
- Veuillez spécifier la finition de peinture standard.
- Nota: Ne peut pas être utilisé pour soutenir des surfaces de travail côte à côte. Veuillez utiliser EVHMSSL12 pour soutenir des surfaces de travail adjacentes.

CODE DE PRODUIT	PRIX LP	DIMENSIONS (PO)			POIDS LB	VOLUME PI³
		H	L	P		
CHMEGS24	177	29	2	23	6.00	0.73
CHMEGS30	188	29	2	29	6.80	0.90

Assemblage gauche illustré

CHMSRL • Pied central en métal à pied carré

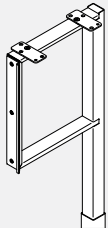

- Le pied de support intermédiaire en métal soutient deux surfaces de travail adjacentes et améliore la stabilité des panneaux connectés.
- Comprend un patin de nivellement et un manchon décoratif en PVC pour couvrir le patin.
- Fixé aux panneaux Compile.
- Veuillez spécifier la finition de peinture standard.

CODE DE PRODUIT	PRIX LP	DIMENSIONS (PO)			POIDS LB	VOLUME PI ³
		H	L	P		
CHMSSL12	152	29	2	11	4.60	0.36

CMHLEG • Pied Compile pour gamme Bridges

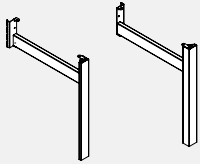

- Le pied s'assujettit à une cloison Compile lorsque ces cloisons sont nécessaires dans des milieux en espace fonctionnel meublés de tables de la collection Bridges.
- La traverse du pied s'installe dans les fentes espacées de 1 po dans le montant vertical de la cloison. Le pied soutient une cloison, et une surface de travail de 24 po P ou de 30 po P à la fin d'une course de tables autoportantes Bridges.
- Un pied peut soutenir deux surfaces de travail adjacentes en utilisant deux ferrures plates CHFB1 et une ferrure de coin CHCB2. Le patin de mise à niveau est de série. Le porte-à-faux et les rangements à monter à la cloison doivent servir à soutenir la surface de travail. Pied en aluminium à structure en acier. Préciser gauche ou droite ainsi que 24 po P ou 30 po P, selon la profondeur de la surface de travail. Le pied comprend le support de montage-cloison, une pince de délogement et les ferrures de fixation pour la surface de travail.
- Fini aluminium anodisé – supplément de 23 \$.
- Préciser le fini peint pour le support.

PRODUCT CODE	PRIX	SIZE/ INCHES			WEIGHT VOL	
		H	W	D	LBS	FT ³
CMHLEG24LL	317	28	2.5	24	9	1.25
CMHLEG24RL	317	28	2.5	24	9	1.25
CMHLEG30LL	333	28	2.5	30	11	1.45
CMHLEG30RL	333	28	2.5	30	11	1.45

CMHC • Profilé oméga

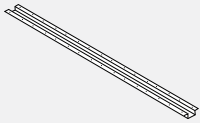

- Le profilé sert d'appui à des surfaces de travail.

CODE DE PRODUIT	PRIX	DIMENSIONS (PO)			POIDS LB	VOLUME PI ³
		H	L	P		
CMHC40	58	1.4	40	5	4	0.20
CMHC46	64	1.4	46	5	6	0.22
CMHC52	68	1.4	52	5	7	0.25
CMHC58	78	1.4	58	5	8	0.28
CMHC64	88	1.4	64	5	9	0.31
CMHC70	94	1.4	70	5	10	0.33

CSSL13 • Tablette à monter à une cloison

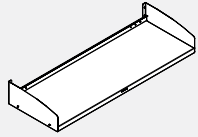

- Tablette de rangement de 13 po P avec rebord arrière, à monter à une cloison.
- Ferrures de montage comprises.

CODE DE PRODUIT	PRIX	DIMENSIONS (PO)			POIDS LB	VOLUME P ³
		H	L	P		
CSSL1324	146	5	24	13	11	1.28
CSSL1330	152	5	30	13	12	1.28
CSSL1336	154	5	36	13	13	1.28
CSSL1342	166	5	42	13	15	1.70
CSSL1348	182	5	48	13	16	1.70
CSSL1354	195	5	54	13	19	2.12
CSSL1360	204	5	60	13	21	2.12

CSOF13 • Rangement surélevé démonté à devant affleurant

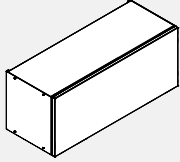

- La porte s'escamote et se glisse au-dessus du module.
- Le rangement se monte rapidement sur place.
- Fabrication en acier de qualité.
- Les ferrures de montage sont comprises.
- Le module de 60 po L est renforcé pour permettre une bonne répartition de charge.
- Dimensions intérieures : 12 po H sur 11,75 po P.
- Le verrou n'est pas inclus, veuillez commander séparément.

CODE DE PRODUIT	PRIX	DIMENSIONS (PO)			POIDS LB	VOLUME P ³
		H	L	P		
CSOF1324	499	14.5	24	13	27	1.28
CSOF1330	517	14.5	30	13	31	1.28
CSOF1336	573	14.5	36	13	34	1.28
CSOF1342	630	14.5	42	13	38	1.70
CSOF1348	690	14.5	48	13	43	1.70
CSOF1354	747	14.5	54	13	48	2.12
CSOF1360	803	14.5	60	13	53	2.12

CMSLK13 • Serrure pour CSOF13

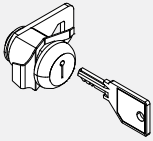

- Serrure et clé pour meuble de pavillon CSOF13.
- Comprend un ensemble de serrure et deux clés.

CODE DE PRODUIT	PRIX
CMSLK13	30

CMADA • Rangement surélevé à monter à une cloison – Conforme à la LAPHO

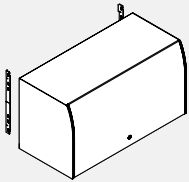

- Rangement surélevé en métal à monter sur une cloison avec porte en acrylique opaque. Le mécanisme d'ouverture soulève la porte, qui s'escamote et se glisse au-dessus du module.
- Le module respecte la norme CAN/CSA-B651 portant sur la conception accessible et les exigences de Loi sur l'accessibilité pour les personnes handicapées de l'Ontario (LAPHO).
- Les modules de 16 po H peuvent recevoir des reliures régulières et de format A4.
- Les modules sont renforcés pour permettre une bonne répartition de charge.
- Dimensions intérieures : 14,25 po H x 13,4 po P.
- Le module comprend les ferrures de fixation, une serrure et des ferrures de montage. Dos non compris.
- Le module est expédié partiellement monté.

CODE DE PRODUIT	PRIX	DIMENSIONS (PO)			POIDS LB	VOLUME P ³
		H	L	P		
CMADA30PM	839	16	30	14.2	27	5.3
CMADA36PM	906	16	36	14.2	32	6.3
CMADA42PM	970	16	42	14.2	37	7.3
CMADA48PM	1037	16	48	14.2	42	8.3
CMADA54PM	1101	16	54	14.2	47	9.3
CMADA60PM	1167	16	60	14.2	53	10.3

CMDAOH • Rangement surélevé à montage central

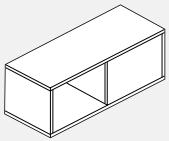

- Dimensions intérieures : 13 po H sur 13 po P.
- Rangement surélevé en stratifié.
- Le module est offert dans le choix de finis stratifiés Compile de série.
- Le module se monte sur la face supérieure d'une cloison.
- Les ferrures de montage sont comprises.

CODE DE PRODUIT	PRIX	DIMENSIONS (PO)			POIDS LB	VOLUME P ³
		H	L	P		
CMDAOH36	1135	15	36	14.12	10	4.4
CMDAOH42	1222	15	42	14.12	11	5.1
CMDAOH48	1273	15	48	14.12	12	5.8
CMDAOH54	1367	15	54	14.12	13	6.6
CMDAOH60	1415	15	60	14.12	14	7.3

CS93FPxxBFP • Caisson autoportant gamme 9300, 1 tiroir simple, 1 tiroir classeur

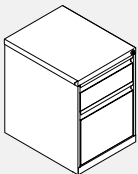

- Caisson à un tiroir simple et un tiroir classeur.
- Module autoportant, contrepoids compris.
- Tous les tiroirs se verrouillent.
- Le tiroir simple comprend un porte-crayons.

CODE DE PRODUIT	PRIX	DIMENSIONS (PO)			POIDS LB	VOLUME P ³
		H	L	P		
CS93FP19BFP	524	21.31	15	19	50	5.1
CS93FP23BFP	531	21.31	15	23	55	6.0
CS93FP29BFP	642	21.31	15	29	64	7.5

CS93FPxxBBFP • Caisson autoportant gamme 9300, 2 tiroirs simples, 1 tiroir classeur

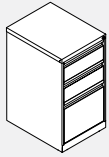

- Caisson à deux tiroirs simples et un tiroir classeur.
- Module autoportant, contrepoids compris.
- Tous les tiroirs se verrouillent.
- Le tiroir simple supérieur comprend un porte-crayons.

CODE DE PRODUIT	PRIX	DIMENSIONS (PO)			POIDS		VOLUME
		H	L	P	LB	PI³	
CS93FP19BBFP	568	27.87	15	19	55	6.5	
CS93FP23BBFP	578	27.87	15	23	68	7.7	
CS93FP29BBFP	692	27.87	15	29	78	9.6	

CS93FPxxFFP • Caisson autoportant gamme 9300, 2 tiroirs classeurs

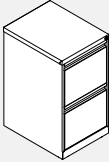

- Caisson à deux tiroirs classeurs.
- Module autoportant, contrepoids compris.
- Tous les tiroirs se verrouillent.

CODE DE PRODUIT	PRIX	DIMENSIONS (PO)			POIDS		VOLUME
		H	L	P	LB	PI³	
CS93FP19FFP	547	27.87	15	19	53	6.5	
CS93FP23FFP	554	27.87	15	23	60	7.7	
CS93FP29FFP	656	27.87	15	29	70	9.6	

CS93WPxxBBFP • Caisson servant d'appui gamme 9300, 2 tiroirs simples, 1 tiroir classeur

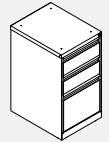

- Caisson à deux tiroirs simples et un tiroir classeur.
- Module servant d'appui à une surface de travail, comprend des trous de fixation dans la face supérieure.
- Tous les tiroirs se verrouillent.
- Le tiroir simple supérieur comprend un porte-crayons.
- Spécifiez le support et le kit de remplissage séparément, CSPWSB93.

CODE DE PRODUIT	PRIX	DIMENSIONS (PO)			POIDS		VOLUME
		H	L	P	LB	PI³	
CS93WP19BBFP	563	27.87	15	19	55	6.5	
CS93WP23BBFP	571	27.87	15	23	68	7.7	
CS93WP29BBFP	662	27.87	15	29	78	9.6	

CS93WPxxFFP • Caisson servant d'appui gamme 9300, 2 tiroirs classeurs

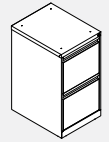

- Caisson à deux tiroirs classeurs.
- Module servant d'appui à une surface de travail, comprend des trous de fixation dans la face supérieure.
- Tous les tiroirs se verrouillent.
- Spécifiez le support et le kit de remplissage séparément, CSPWSB93.

CODE DE PRODUIT	PRIX	DIMENSIONS (PO)			POIDS		VOLUME
		H	L	P	LB	PI³	
CS93WP19FFP	540	27.87	15	19	53	6.5	
CS93WP23FFP	545	27.87	15	23	60	7.7	
CS93WP29FFP	658	27.87	15	29	70	9.6	

CS93MPxxBFP • Caisson mobile gamme 9300, 1 tiroir simple, 1 tiroir classeur

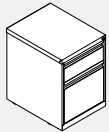

- Caisson mobile à un tiroir simple et un tiroir classeur.
- Roulettes préinstallées, roulettes non bloquantes.
- Contrepoids compris.
- Tous les tiroirs se verrouillent.
- Le tiroir simple comprend un porte-crayons.
- REMARQUE : Ne peut s'utiliser comme siège d'appoint.

CODE DE PRODUIT	PRIX	DIMENSIONS (PO)			POIDS		VOLUME
		H	L	P	LB	PI³	
CS93MP19BFP	624	21.87	15	19	66	5.2	
CS93MP23BFP	646	21.87	15	23	72	6.2	
CS93MP29BFP	694	21.87	15	29	92	7.6	

CS93MPxxBBFP • Caisson mobile gamme 9300, 2 tiroirs simples, 1 tiroir classeur

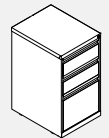

- Caisson mobile à deux tiroirs simples et un tiroir classeur.
- Roulettes préinstallées, roulettes non bloquantes.
- Contrepoids compris.
- Tous les tiroirs se verrouillent.
- Le tiroir simple supérieur comprend un porte-crayons.
- REMARQUE : Ne peut s'utiliser comme siège d'appoint.

CODE DE PRODUIT	PRIX	DIMENSIONS (PO)			POIDS		VOLUME
		H	L	P	LB	PI³	
CS93MP19BBFP	646	27.87	15	19	76	6.5	
CS93MP23BBFP	653	27.87	15	23	85	7.7	
CS93MP29BBFP	708	27.87	15	29	94	9.6	

CS93MPxxFFP • Caisson mobile gamme 9300, 2 tiroirs classeurs

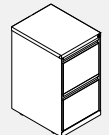

- Caisson mobile à deux tiroirs classeurs.
- Roulettes préinstallées, roulettes non bloquantes.
- Contrepoids compris.
- Tous les tiroirs se verrouillent.
- REMARQUE : Ne peut s'utiliser comme siège d'appoint.

CODE DE PRODUIT	PRIX	DIMENSIONS (PO)			POIDS		VOLUME
		H	L	P	LB	PI³	
CS93MP19FFP	612	27.87	15	19	73	6.5	
CS93MP23FFP	638	27.87	15	23	81	7.7	
CS93MP29FFP	706	27.87	15	29	90	9.6	

BSPF0BFxxC • Caisson Prime, 1 tiroir simple, 1 tiroir classeur



- Caisson à un tiroir simple et un tiroir classeur.
- Tous les tiroirs se verrouillent.
- Le tiroir simple comprend un porte-crayons.
- Pour un caisson autoportant, ajouter un contrepoids (option W2). Ajouter 49 \$.
- Pour un caisson mobile, ajouter des roulettes et un contrepoids (option W1). Ajouter 73 \$. Cette option ajoute 0,5 po à la hauteur du module.
- REMARQUE : Ne peut s'utiliser comme siège d'appoint.

CODE DE PRODUIT	PRIX	DIMENSIONS (PO)			POIDS		VOLUME
		H	L	P	LB	PI³	
BSPF0BF18C	722	20.8	15	18	52.4	4.2	
BSPF0BF22C	756	20.8	15	22	58.8	5.0	
BSPF0BF28C	791	20.8	15	28	68.7	6.3	

BSPFSBGxxC • Caisson Prime, 2 tiroirs simples, 1 tiroir classeur



- Caisson à deux tiroirs simples et un tiroir classeur.
- Tous les tiroirs se verrouillent.
- Le tiroir simple supérieur comprend un porte-crayons.
- Pour un caisson autoportant, ajouter un contrepoids (option W2). Ajouter 49 \$.
- Pour un caisson mobile, ajouter des roulettes et un contrepoids (option W1). Ajouter 73 \$. Cette option ajoute 0,5 po à la hauteur du module.
- Le tiroir simple supérieur mesure 4,8 po H; le tiroir simple central mesure 6,4 po H; le tiroir classeur inférieur mesure 13,6 po H (12,5 po H à l'intérieur).
- Spécifiez le support et le kit de remplissage séparément, CSPWSBPM18 pour 18" de profondeur et CSPWSBPM22 pour 22 et 28" de profondeur.

CODE DE PRODUIT	PRIX	DIMENSIONS (PO)			POIDS		VOLUME
		H	L	P	LB	PP ³	
BSPFSBG18C	834	28	15	18	67.5	5.5	
BSPFSBG22C	874	28	15	22	75.0	6.6	
BSPFSBG28C	913	28	15	28	86.8	8.3	

BSPF0FGxxC • Caisson Prime, 2 tiroirs classeurs



- Caisson à deux tiroirs classeurs.
- Tous les tiroirs se verrouillent.
- Pour un caisson autoportant, ajouter un contrepoids (option W2). Ajouter 49 \$.
- Pour un caisson mobile, ajouter des roulettes et un contrepoids (option W1). Ajouter 73 \$. Cette option ajoute 0,5 po à la hauteur du module.
- Le tiroir classeur supérieur mesure 11,2 po H (10,6 po H à l'intérieur); le tiroir classeur inférieur mesure 13,6 po H (12,5 po H à l'intérieur).
- Spécifiez le support et le kit de remplissage séparément, CSPWSBPM18 pour 18" de profondeur et CSPWSBPM22 pour 22 et 28" de profondeur.

CODE DE PRODUIT	PRIX	DIMENSIONS (PO)			POIDS		VOLUME
		H	L	P	LB	PP ³	
BSPF0FG18C	761	28	15	18	67.5	5.5	
BSPF0FG22C	791	28	15	22	75.0	6.6	
BSPF0FG28C	825	28	15	28	86.8	8.3	

BSPW0BFxxC • Caisson mobile Prime, 1 tiroir simple, 1 tiroir classeur



- Caisson mobile à un tiroir simple et un tiroir classeur.
- Tous les tiroirs se verrouillent.
- Roulettes de 60 mm.
- Les roulettes de police se verrouillent.

CODE DE PRODUIT	PRIX	DIMENSIONS (PO)			POIDS		VOLUME
		H	L	P	LB	PP ³	
BSPW0BF18C	888	23.3	15	18	73.5	4.6	
BSPW0BF22C	917	23.3	15	22	79.1	5.6	
BSPW0BF28C	947	23.3	15	28	87.7	7.0	

BSK • Clés et barillet de serrure de remplacement (Fileco Prime Series)

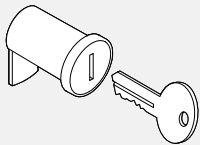

- BSKY - Jeu de deux clés supplémentaires pour le stockage Prime existant. Spécifiez le numéro de noyau. Gamme de clés W401-W550.
- BSKC - Comprend un noyau de serrure et un jeu de deux clés pour le stockage Prime. Spécifiez le numéro de noyau. Gamme de clés W401-W550.

PRODUIT	PRIX	TAILLE/POUCES			POIDS		VOLUME
		H	L	P	LB	PP ³	
BSKY Clés supplémentaires	13	1.75	0.75	0.2	0.2	0.01	
BSKC Noyau de serrure et clé	30	2	1	0.5	0.4	0.01	

CSPWSB93 • Compile Support de surface de travail pour piédestaux de la série 9300



- Le kit comprend un matériau de remplissage et un support.

CODE DE PRODUIT	PRIX	DIMENSIONS (PO)			POIDS		VOLUME
		H	L	P	LB	PP ³	
CSPWSB93	68	27.63	0.855	1	2.16	0.014	

CSPWSBPM18 • Compile Support de surface de travail pour piédestaux de 18 po de profondeur de la série Prime

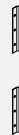

- Le kit comprend un support.

CODE DE PRODUIT	PRIX	DIMENSIONS (PO)			POIDS		VOLUME
		H	L	P	LB	PP ³	
CSPWSBPM18	31	9	1.27	1	0.83	0.007	

CSPWSBPM22 • Compile Support de surface de travail pour piédestaux de 22 et 28 po de profondeur de la série Prime



- Le kit comprend un matériau de remplissage et un support.

CODE DE PRODUIT	PRIX	DIMENSIONS (PO)			POIDS		VOLUME
		H	L	P	LB	PP ³	
CSPWSBPM22	73	28	1.75	1	2.83	0.284	

Boulevard, Boulevard System 3, Compile, Diet & Evolve Solutions ergonomiques

- Promouvoir la santé et l'efficacité des travailleurs de bureau
- Accessoires ergonomiques pour ordinateur
- Accessoires d'éclairage et d'alimentation éconergétiques
- Accessoires de gestion du papier

- Accessoires de mise en valeur du poste de travail
- À utiliser avec Boulevard, Boulevard System 3, Compile, Diet et Evolve (sauf indication contraire)

GAKSM01 • Mécanisme de support pour clavier

PRODUIT CODE	PRIX	TAILLE/ POUCHES			POIDS LB	VOLUME PI ³
		H	W	D		
GAKSM01	244	4.3	9	23.8	9.2	0.533

- Plaque de hauteur de 6" (+1,0" / -5,5")
- Plaque de bascule ajustable à +15° / -15° au moyen d'un bouton à effleurement
- Base pivotant sur 360°

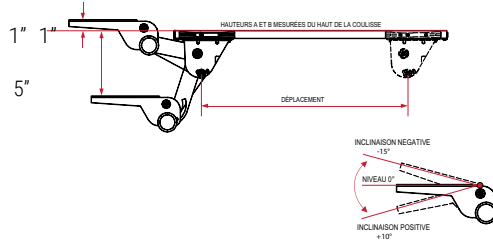
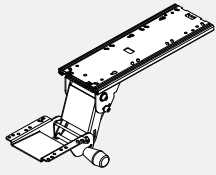

- Bouton à effleurement permettant de régler simultanément la hauteur et l'inclinaison.
- Le mécanisme à ressort aide à contrebalancer le poids du clavier et du plateau.
- Concept à profil bas procurant un espace maximal pour les pieds.
- Comprend un chemin de coulissement de 21,75" sous la surface de travail.
- Chemins de coulissement disponibles en option sans frais additionnels :
- Pour commander le chemin de coulissement de 12", ajoutez le suffixe "12" (PAR EXEMPLE, GAKSM0112).
- Pour commander le chemin de coulissement de 18", ajoutez le suffixe "18" (PAR EXEMPLE, GAKSM0118).
- Disponible en noir seulement.
- Utiliser avec les plateaux pour clavier; vendu séparément.

GAKSML • Support de clavier Slim Fit

PRODUIT CODE	PRIX	TAILLE/ POUCHES			POIDS LB	VOLUME PI ³
		H	L	P		
GAKSML	321	4.75	9.5	24	9	0.627
GAKSMLW	321	4.75	9.5	24	9	0.627

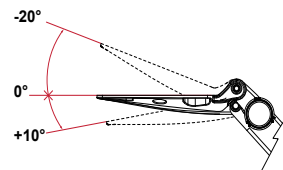
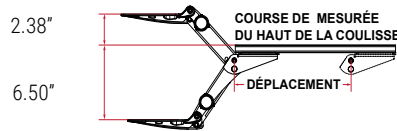
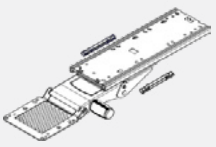

- Hauteur de 8,88" (+2,38" / -6,5").
- Distance d'inclinaison (+10° / -20°).
- Pivoteur sur 360°.
- Répond aux exigences de la norme ANSI / HFES, 100-2007 en ce qui concerne la hauteur libre.
- Le concept de mécanisme super mince augmente le jeu sous la surface de travail.
- Indicateur de hauteur et de profondeur intégré à un tableau de bord de conception intelligente.
- Dispositif de réglage de la hauteur breveté Lift-N-LockMC sans boutons ou leviers qui se bloque immédiatement en position en libérant le plateau afin de mieux se conformer aux exigences de l'AODA en matière de facilité d'accès.
- Accès facile au bouton de commande d'inclinaison.
- Démontable et entièrement recyclable.
- Comprend un chemin de coulissement de 21,75" sous la surface.
- Chemins de coulissement disponibles en option :
- Pour commander le chemin de coulissement de 12", ajoutez le suffixe "12" (PAR EXEMPLE, GAKSML12)
- Pour commander le chemin de coulissement de 18", ajoutez le suffixe "18" (PAR EXEMPLE, GAKSML18)
- La lettre « W » signifie un fini blanc.

GAKSM02 • Mécanisme de support pour clavier Lift-N-Lock

PRODUIT CODE	PRIX	TAILLE/ POUCHES			POIDS LB	VOLUME PI ³
		H	W	D		
GAKSM02	321	4.3	9	23.8	9.7	0.533

- Plaque de hauteur de 8,38" (+2,25" / -6,13")
- L'indicateur d'inclinaison à cadran affiche l'angle d'inclinaison précis entre les positions de +10° / -15°.
- Base pivotant sur 360°

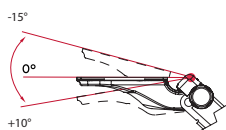
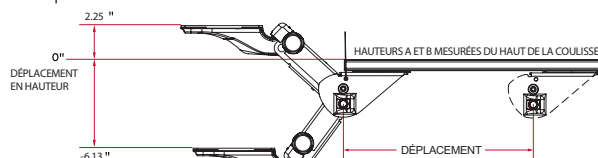
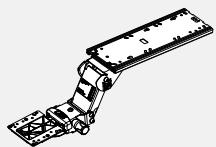

- L'indicateur de hauteur à cadran dont le brevet est en instance permet de régler la hauteur de manière précise lorsqu'il est utilisé par plusieurs utilisateurs ou pour rétablir le réglage optimal de la hauteur suite au remisage.
- Excède les normes de rendement de la BIFMA.
- Comprend un chemin de coulissement de 21,75" sous la surface de travail.
- Chemins de coulissement disponibles en option sans frais additionnels :
- Pour commander le chemin de coulissement de 12", ajoutez le suffixe "12" (PAR EXEMPLE, GAKSM0212).
- Pour commander le chemin de coulissement de 18", ajoutez le suffixe "18" (PAR EXEMPLE, GAKSM0218).
- Disponible en noir seulement.
- Utiliser avec les plateaux pour clavier; vendu séparément.
- Dispositif de réglage de la hauteur breveté Lift-N-LockMC sans boutons ou dispositifs de mise à niveau qui se bloque immédiatement en position en libérant le plateau afin de mieux se conformer aux exigences de l'AODA en matière de facilité d'accès. Répond aux exigences de la norme CSA B651 Normes d'accès facile et de l'AODA (Loi sur l'accessibilité pour les personnes handicapées de l'Ontario).

REMARQUE : Système de blocage positif de l'inclinaison disponible. Communiquez avec votre représentant du service à la clientèle.

GAKSM03 • Mécanisme de support pour clavier Lift-N-Lock

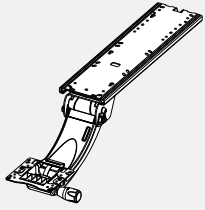

- L'indicateur de hauteur à cadran dont le brevet est en instance permet de régler la hauteur de manière précise lorsqu'il est utilisé par plusieurs utilisateurs ou pour rétablir le réglage optimal de la hauteur suite au remisage.
- Le col recourbé permet à l'utilisateur de s'approcher davantage du bureau lorsqu'il travaille en position debout.
- Excède les normes de rendement de la BIFMA.
- Comprend un chemin de coulissement de 21,75" sous la surface de travail.
- Chemins de coulissement disponibles en option sans frais additionnels :
- Pour commander le chemin de coulissement de 12", ajoutez le suffixe "12" (PAR EXEMPLE, GAKSM0312).
- Pour commander le chemin de coulissement de 18", ajoutez le suffixe "18" (PAR EXEMPLE, GAKSM0318).
- Disponible en noir seulement.
- Utiliser avec les plateaux pour clavier; vendu séparément.
- REMARQUE : Système de blocage positif de l'inclinaison disponible. Communiquez avec votre représentant du service à la clientèle.
- Maximise le support ergonomique en positions assise et debout.
- Dispositif de réglage de la hauteur breveté Lift-N-LockMC sans boutons ou dispositifs de mise à niveau qui se bloque immédiatement en position en libérant le plateau afin de mieux se conformer aux exigences de l'AODA en matière de facilité d'accès. Répond aux exigences de la norme CSA B651 Normes d'accès facile et de l'AODA (Loi sur l'accessibilité pour les personnes handicapées de l'Ontario).

PRODUIT CODE	PRIX	TAILLE/ POUCES			POIDS LB	VOLUME PI³
		H	L	P		
GAKSM03	519	5.8	9	23.8	11.3	0.719

- Hauteur de 14,13" (+8,25" / -5,88")
- L'indicateur d'inclinaison à cadran affiche l'angle d'inclinaison précis entre les positions de +10° / -15°.
- Base pivotant sur 360°

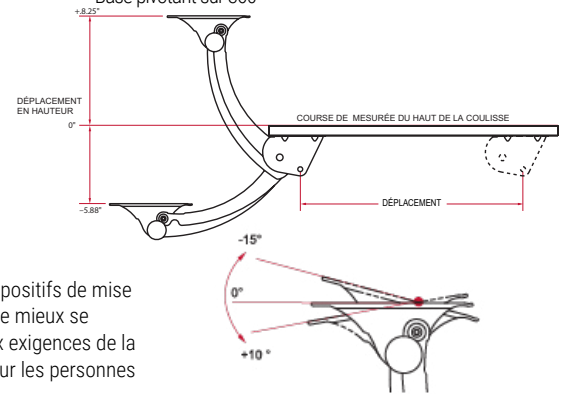

GAKSM05 • Bras de clavier sans glissière pour support fixe

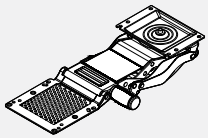

Caractéristiques :

- Installation directe, aucune glissière nécessaire. La solution idéale pour les tables Bridges et FreeFit.
- Réglage total de la hauteur de 5,73" (-1,25" à -6,98" sous la surface du bureau).
- Mécanisme de freinage Lift-N-LockMC breveté amélioré.
- Cadran muni de boutons à effleurement, inclinable dans un angle de +10° à -15°.
- Tête de plateau à profil bas.
- Indicateurs de hauteur et d'inclinaison séparés.
- Pivote sur 360°.
- Dispositif de blocage d'inclinaison facultatif installé en usine ou sur le terrain 6.98"

Avantages :

- Espace de rangement de 9 3/8" sous la surface.
- Excède de 5" les hauteurs de clavier recommandées en position assise dans les normes HFES et BIFMA 5" (HFES 22" BIFMA 22,6").
- Réglage facile de la hauteur, procure une capacité de blocage et une stabilité supérieures et ajustables à l'infini.
- Dispositif de réglage de bascule conforme à la norme ADA avec bouton d'inclinaison facile d'accès. Jeu accru pour les genoux sous la surface du bureau.
- Permet de placer le plateau de manière précise et reproductible.
- Permet de déplacer le bras sur le plan latéral.
- Bloque le système d'inclinaison positive pour les applications ergonomiques ou selon les préférences de l'utilisateur.
- Procure un rangement accru lorsque l'espace le permet.
- La lettre « W » signifie un fini blanc.

PRODUIT CODE	PRIX	TAILLE/ POUCES			POIDS LB	VOLUME PI³
		H	L	P		
GAKSM05	300	5	13	9	6	0.317
GAKSM05W	300	5	13	9	6	0.317

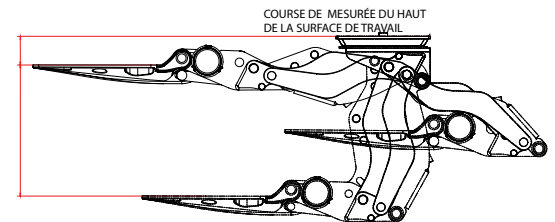

GATM01 • Plateau avec support coulissant pour souris

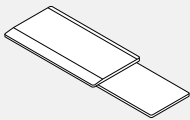

- Plateau en MDF :
- MDF formé et fini texturé.
- Tapis de mousse antidérapant.
- Support de souris coulissant et escamotable :
- Plateau en ABS
- Le support de souris coulissant et escamotable glisse sous le plateau afin qu'on puisse placer la souris sur la gauche ou sur la droite.
- Se prolonge sur 9,91" au-delà de l'extrémité du plateau du clavier.
- Fabriqué à 33 % par poids de contenu recyclé et recyclable à 92,64 %.
- Disponible en noir seulement.

PRODUIT CODE	PRIX	TAILLE/ POUCES			POIDS LB	VOLUME PI³
		H	L	P		
GATM01	245	2	21.3	10.5	7	0.259

GATM02 • Plateau de HDPE de 27" avec deux surfaces pour la souris

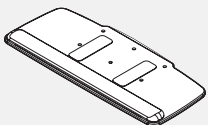

- Plateau de HDPE :
- Polyéthylène à haute densité d'une hauteur de 1/2" avec fini texturé.
- Comprend un support de paume sans gel, enfichable et amovible.
- Bandes antiglissement.
- Surface de la souris :
- Le clavier et la souris peuvent être configurés pour gauchers ou pour droitiers.
- Comprend une clôture pour souris avec gestionnaire de câbles.
- Recyclable à 92,64 %.
- Disponible en noir seulement.

PRODUIT CODE	PRIX	TAILLE/ POUCES			POIDS LB	VOLUME PI³
		H	L	P		
GATM02	317	1	27	11	6	0.179

ACCESSOIRES

GATM03 • Tableau de phénolique avec support pour souris de hauteur réglable

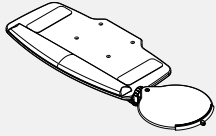

- Support de souris à hauteur réglable :
- Réglage ergonomique de l'inclinaison, du pivotement et de la hauteur.
- Peut s'installer sur la gauche ou sur la droite.
- Comprend une clôture pour souris avec gestionnaire de câbles.
- Disponible en noir ou en blanc.
- La lettre « W » signifie un fini blanc.

PRODUIT CODE	PRIX	TAILLE/ POUCES			POIDS LB	VOLUME PI³
		H	L	P		
GATM03	341	2.8	20.5	11	5.8	0.429
GATM03W	341	2.8	20.5	11	5.8	0.429

- Plateau en phénolique :
- Plateau solide à profil bas pour clavier.
- Le fini de graphite contribue à cacher les empreintes et les taches.
- Comprend un support de paume sans gel, enfichable et amovible.
- Comprend des bandes antiglissement en mousse.

GATM04 • Tableau de HDPE avec support pour souris de hauteur réglable

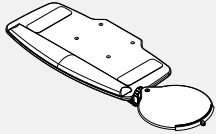

- Plateau de HDPE :
- Polyéthylène à haute densité d'une hauteur de 1/2" avec fini texturé.
- Comprend un support de paume sans gel, enfichable et amovible.
- Fabriqué à 45 % par poids de contenu recyclé (contenu postindustriel à 45 %) et recyclable à 99,97 %.
- Comprend des bandes antiglissement en mousse.

PRODUIT CODE	PRIX	TAILLE/ POUCES			POIDS LB	VOLUME PI³
		H	L	P		
GATM04	383	3.2	20.5	11	6	0.5

- Support de souris à hauteur réglable :
- Réglage ergonomique de l'inclinaison, du pivotement et de la hauteur.
- Peut s'installer sur la gauche ou sur la droite.
- Comprend une clôture pour souris avec gestionnaire de câbles.
 - Recyclable à 92,64 %.
- Disponible en noir seulement.

GAGTA01 • Adaptateur de plateau glissant (ensemble de 2)

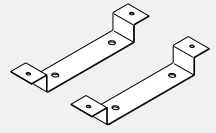

- Se fixe aux chemins de coulissement de tous les mécanismes de clavier et aux supports coulissants pour UCT qu'on retrouve dans cette liste de prix.
- Quincaillerie de montage comprise.
- Disponible en noir seulement.
- Non requis pour la pièce GAKSM05.

PRODUIT CODE	PRIX	TAILLE/ POUCES			POIDS LB	VOLUME PI³
		H	L	P		
GAGTA01	88	2.5	9	2	0.5	0.025

- Permet de placer les mécanismes coulissants pour clavier et les supports pour UCT sous la traverse des tables Bridge.

Charte combinée pour clavier - Codes d'emballage et prix

- La lettre « W » à la fin du code signifie qu'il s'agit d'un clavier blanc.
- La lettre « W » devant deux chiffres désigne un mécanisme blanc.
- La lettre « W » aux deux positions du code désigne un clavier et un mécanisme blancs.

	GATM01	GATM02	GATM03 / GATM03W	GATM04
GAKSM01	GAKSP0101 \$492	GAKSP0102 \$560	GAKSP0103 / GAKSP103W \$586	GAKSP0104 \$626
GAKSML / GAKSMLW	GAKSPML01 / GAKSPMLW01 \$564	GAKSPML02 / GAKSPMLW02 \$637	GAKSPML03 / GAKSPML03W / GAKSPMLW03 / GAKSPMLW03W \$662	GAKSPML04 / GAKSPMLW04 \$702
GAKSM02	GAKSP0201 \$564	GAKSP0202 \$637	GAKSP0203 / GAKSP0203W \$662	GAKSP0204 \$702
GAKSM03	GAKSP0301 \$762	GAKSP0302 \$832	GAKSP0303 / GAKSP0303W \$858	GAKSP0304 \$898
GAKSM05 / GAKSM05W	GAKSP0501 / GAKSP0501W \$547	GAKSP0502 / GAKSP0502W \$616	GAKSP0503 / GAKSP0503W / GAKSP0503W \$640	GAKSP0504 / GAKSP0504W \$681

ACCESSOIRES

GACPU01 • Support d'UCT à montage fixe

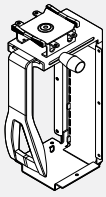

- Mécanisme de serrage entièrement ajustable convenant aux UCT de tour présentant un largeur de 3,5" à 9,3" et une hauteur de 12,5" à 22,5".
- Bouton à effleurement pour régler la bride latérale et lance à baïonnette pour régler la hauteur verticale.
- S'installe directement sous la surface du bureau.
- Le support d'UCT peut également s'installer directement sous la surface de la patte de bureau verticale ou le mur en utilisant les orifices de montage latéraux.
- Fabriqué en acier et en résine technique, procurant ainsi une durabilité et un support accrus.
- Disponible en noir seulement.

PRODUIT CODE	PRIX	TAILLE/ POUCES			POIDS LB	VOLUME PI³
		H	L	P		
GACPU01	202	18.5	11.7	9.2	9	1.152

GACPU02 • Support d'UCT sur glissières

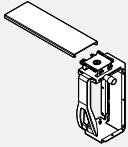

- Convient aux UCT de tour présentant un largeur de 3,5" à 9,3" et une hauteur de 12,5" à 22,5".
- Bouton à effleurement pour régler la bride latérale et lance à baïonnette pour régler la hauteur verticale.
- Chemin de glissement de 12" installé et pivotant sur 360° pour faciliter l'accès à l'arrière de l'UCT.
- Fabriqué en acier et en résine technique, procurant ainsi une durabilité et un support accrus.
- Disponible en noir seulement.

PRODUIT CODE	PRIX	TAILLE/ POUCES			POIDS LB	VOLUME PI³
		H	L	P		
GACPU02	290	18.5	11.7	9.2	12.6	1.152

GACPUH • Support d'UCT Woof

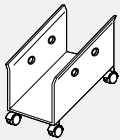

- Procure un accès pratique à l'avant et à l'arrière de l'UCT.
- Largeur expansible et convenant aux UCT de tailles variées. S'ajuste entre 7" et 10".
- Comprend 4 roulettes verrouillables et 4 joints toriques de protection.
- Disponible en tungstène seulement.

PRODUIT CODE	PRIX	TAILLE/ POUCES			POIDS LB	VOLUME PI³
		H	L	P		
GACPUH	187	11	16	7-10	5	1.0

GAAKS1818 • Plaque de coin d'écran

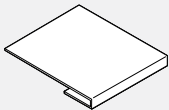

- Convertit deux surfaces de travail aboutées dans un coin à 90° en une surface de travail pour clavier dans un angle de 45°.
- Mécanisme de clavier non compris.
- Convient aux surfaces de travail de 1" à 1,25" d'épaisseur.
- Disponible dans tous les finis des cloisons.

PRODUIT CODE	PRIX	TAILLE/ POUCES			POIDS LB	VOLUME PI³
		H	L	P		
GAAKS1818	99	1.25	18	18	3.7	0.454

GAMA1 • Bras pour écran simple

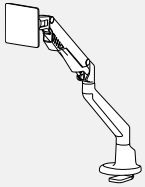

- Réglage dynamique de la hauteur au toucher du doigt, plage de hauteur de 12".
- 4,4 à 19,8 livres. capacité de chargement par moniteur ; accepte la taille d'écran 17"-30".
- Largeur maximale du moniteur de 34".
- Extension maximale de 20.5" de l'arrière du bureau à l'arrière du moniteur, se plie à 4,5".
- Rotation de l'inclinaison, du panoramique et du paysage au portrait ; Plaque VESA à dégagement rapide, verrouillage à 180 degrés.
- Options de montage à pince et à œillet incluses, convient aux plateaux de 0,5" à 2" d'épaisseur.
- Accepte le mini bras coulissant GAMS.
- Disponible en tungstène (TUN)

PRODUIT CODE	PRIX	TAILLE/ POUCES			POIDS LB	VOLUME PI³
		H	L	P		
GAMA1	418	21		5.5	6.6	0.4

GAMA2 • Bras pour écran double

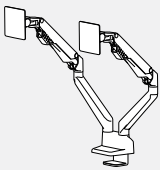

- Réglage dynamique de la hauteur au toucher du doigt, plage de hauteur de 12".
- 4,4 à 19,8 livres. capacité de chargement par moniteur ; accepte la taille d'écran 17"-30".
- Largeur maximale du moniteur de 34".
- Extension maximale de 20.5" de l'arrière du bureau à l'arrière du moniteur, se plie à 4,5".
- Rotation de l'inclinaison, du panoramique et du paysage au portrait ; Plaque VESA à dégagement rapide, verrouillage à 180 degrés.
- Options de montage à pince et à œillet incluses, convient aux plateaux de 0,5" à 2" d'épaisseur.
- Accepte le mini bras coulissant GAMS.
- Disponible en tungstène (TUN)

PRODUIT CODE	PRIX	TAILLE/ POUCES			POIDS LB	VOLUME PI³
		H	L	P		
GAMA2	734	21		5.5	12.8	1

GAMS • Mini bras coulissant pour moniteur

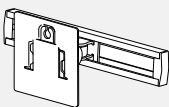

- Fonctionne avec les bras de moniteur GAMA1 et GAMA2.
- Glissière de 9", capacité de chargement de 13,2 lb.
- Plaque VESA à dégagement rapide.
- Disponible en tungstène (TUN)

PRODUIT CODE	PRIX	TAILLE/ POUCES			POIDS LB	VOLUME PI³
		H	L	P		
GAMS	145	4.5	11	6	3.3	0.3

Caractéristiques du bras d'écran

- La plaque de montage VESA présente les configurations de montage de 75 mm et 100 mm.
- La tête de la plaque VESA est entièrement ajustable, alors qu'elle s'incline sur 180°, pivote sur 180° ou tourne sur 360° afin de procurer un affichage vertical ou horizontal.
- Les fentes en trou de serrure dans la plaque VESA permettent d'installer rapidement l'écran d'affichage.
- Le mécanisme à ressort d'équilibrage ne renferme pas de cylindre de gaz (qui sont sensibles aux fuites).
- Système de gestion des câbles sur les joints pivotants du bras.
- Composants du bras fabriqués de fonte d'aluminium à 100 %, procurant ainsi stabilité et durabilité.
- Réglage de 13" pour la hauteur du bras sur un montant en acier inoxydable de 11".
- La bague de soutien de montant sert également de gestionnaire de câbles.
- Le bras pivote sur 360° autour du poteau.
- Bride de bureau et bague de montage fournis en équipement standard avec le poteau.
- Bras d'écran disponibles dans les couleurs argenté (SIL), noir (BLK) et blanc (WHT).

GAMCSSDE • Bras d'écran à rallonge double pour écran simple

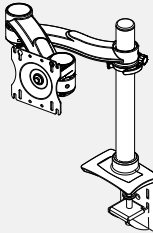

- **Bras d'écran à rallonge double pour écran simple.**
- Portée de 9 1 / 2" du centre du montant au devant de la plaque VESA
- Visionnement de l'affichage - inclinaison sur 180°, pivotement sur 180° et rotation sur 360°.
- Plaque Versa à montage rapide.
- Réglage du montant de 12".
- Réglage du montant chromé de 9".

PRODUIT CODE	PRIX	TAILLE/ POUCES			POIDS LB	VOLUME PI³
		H	L	P		
GAMCSSDE	506	29.3	6.8	9.5	7.5	1.095

- Disponibles dans les couleurs argenté (SIL), noir (BLK) et blanc (WHT). Le montant est chromé.

GAMCSSDEH • Rallonge double avec bras d'écran à hauteur réglable pour écran simple

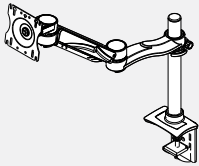

- **La rallonge double avec bras d'écran à hauteur réglable pour un seul écran libère la surface de travail et permet de travailler en position assise ou debout.**

PRODUIT CODE	PRIX	TAILLE/ POUCES			POIDS LB	VOLUME PI³
		H	L	P		
GAMCSSDEH	609	29.3	6.8	9.5	8.2	1.095

- Se fixe au rebord de la surface de travail ou au travers d'un passe-fils.
- Le bras d'écran s'ajuste entre 3" et 12" par rapport à la surface de travail.
- Le bras contrebalancé permet de régler la hauteur sur 13" additionnels.
- La ferrure de raccordement d'écran pivote sur 360 degrés et s'incline sur + / - 90 degrés (180 degrés).
- La rallonge double présente 19" de mouvement de l'arrière vers l'avant afin de procurer des distances focales différentes pour assurer le confort du visionnement.
- Les pinces pour câbles intégrés sur le dessous des bras de rallonge et la base du poteau permettent une gestion organisée des câbles.
- Disponibles dans les couleurs argenté (SIL), noir (BLK) et blanc (WHT).
- Le montant est chromé.

GAMCDSDE • Bras pour écrans doubles

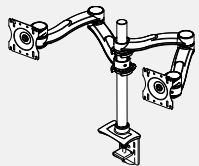

- **Les bras d'écran à rallonge double pour deux écrans libèrent la surface de travail.**

PRODUIT CODE	PRIX	TAILLE/ POUCES			POIDS LB	VOLUME PI³
		H	L	P		
GAMCDSDE	898	29.3	6.8	9.5	10.7	1.095

- Utilisé pour les applications côte à côte ou dos à dos.
- Se fixe au rebord de la surface de travail ou au travers d'un passe-fils.
- Le bras d'écran s'ajuste entre 3" et 12" par rapport à la surface de travail.
- La rallonge d'écran présente 19" de mouvement de l'arrière vers l'avant afin de procurer des distances focales différentes pour assurer le confort du visionnement.
- Écran d'une largeur maximale de 32".
- Les pinces pour câbles intégrés sur le dessous des bras de rallonge et la base du poteau permettent une gestion organisée des câbles.
- Disponibles dans les couleurs argenté (SIL), noir (BLK) et blanc (WHT).
- Le montant est chromé.

GAMCDSDEH • Rallonge double avec bras d'écran à hauteur réglable pour écrans doubles

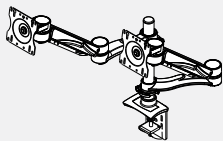

- **La rallonge double avec bras d'écran à hauteur réglable pour deux écrans libère la surface de travail et permet de travailler en position assise ou debout.**

PRODUIT CODE	PRIX	TAILLE/ POUCES			POIDS LB	VOLUME PI³
		H	L	P		
GAMCDSDEH	1114	29.3	6.8	9.5	12.2	1.095

- Utilisé pour les applications côte à côte ou dos à dos.
- Se fixe au rebord de la surface de travail ou au travers d'un passe-fils.
- Le bras d'écran s'ajuste entre 3" et 12" par rapport à la surface de travail.
- Le bras contrebalancé permet de régler la hauteur sur 13" additionnels.
- La ferrure de raccordement d'écran pivote sur 360 degrés et s'incline sur + / - 90 degrés (180 degrés).
- La rallonge double présente 19" de mouvement de l'arrière vers l'avant afin de procurer des distances focales différentes pour assurer le confort du visionnement.
- Les pinces pour câbles intégrés sur le dessous des bras de rallonge et la base du poteau permettent une gestion organisée des câbles.
- Écran d'une largeur maximale de 35".
- Disponibles dans les couleurs argenté (SIL), noir (BLK) et blanc (WHT).
- Le montant est chromé.

GAMLDM20 • Bras pour écran simple d'un poids de 5 à 20 lb

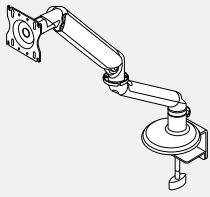

- Muni d'un support avec bride et passe-fils convenant idéalement à toutes les configurations de bureau, réduisant ainsi le nombre d'UGS.
- Le cylindre d'équilibrage ajustable procure une hauteur de réglage de 14 1/2" commandé du bout des doigts. Permet d'équilibrer les écrans pesant entre 5 et 20 lb.
- Les bras de rallonge doubles s'étirent sur au plus 26 3/4" depuis le rebord arrière de la surface de montage et la plaque VESA, procurant ainsi un réglage accru des écrans sur les postes de travail profonds ou en coin.
- Les bras arrière se replient sur une dimension minimale de 4 1/2" afin de procurer une utilisation maximale du bureau.
- Ferrure de fixation d'écran avec adaptateur rapide; présente des trous de 75 mm et 100 mm convenant à la plupart des types d'écran et conforme aux normes de montage VESA.
- Le calibre de poids permet d'équilibrer le bras rapidement et facilement avant d'installer l'écran. Il permet ainsi d'économiser du temps, en particulier lorsqu'on doit installer plusieurs bras.
- La plaque VESA tourne afin de permettre un visionnement vertical ou horizontal avec une rotation de 180° d'un côté à l'autre et une inclinaison de -90° à +45° pour ainsi permettre un visionnement optimal.
- La construction en fonte d'aluminium améliore la stabilité et présente une teneur élevée en matières recyclées et entièrement recyclables.
- Le limiteur de rotation ajustable limite la rotation du bras à 180° pour les empêcher ainsi de venir frapper les murs.
- Muni de tous les outils et de la quincaillerie de montage permettant une installation rapide et facile (sans outils).
- Disponibles dans les couleurs argenté (SIL), noir (BLK) et blanc (WHT).

PRODUIT CODE	PRIX	TAILLE/ POUCES			POIDS LB	VOLUME PI³
		H	L	P		
GAMLDM20	471	38	6	8.5	10.23	1.122

GAMLDM30 • Bras pour écran simple d'un poids de 10 à 30 lb

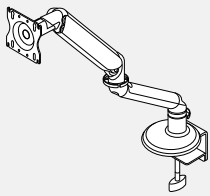

- Muni d'un support avec bride et passe-fils convenant idéalement à toutes les configurations de bureau, réduisant ainsi le nombre d'UGS.
- Le cylindre d'équilibrage ajustable permet de régler la hauteur sur 14 1/2" au moyen d'une commande au bout des doigts pour ainsi équilibrer les écrans présentant un poids de 10 à 30 lb.
- Les bras de rallonge doubles s'étirent sur au plus 26,7" depuis le rebord arrière de la surface de montage et la plaque VESA, procurant ainsi un réglage accru des écrans sur les postes de travail profonds ou en coin.
- Les bras arrière se replient sur une dimension minimale de 4 1/2" afin de procurer une utilisation maximale du bureau.
- Ferrure de fixation d'écran avec adaptateur rapide; présente des trous de 75 mm et 100 mm convenant à la plupart des types d'écran et conforme aux normes de montage VESA.
- Le calibre de poids permet d'équilibrer le bras rapidement et facilement avant d'installer l'écran.
- Permet d'économiser du temps et les nombreuses devinettes lorsqu'on doit installer plusieurs bras. La plaque VESA tourne afin de permettre un visionnement horizontal et une rotation de 180° d'un côté à l'autre et une inclinaison de -90° à +45° qui procure un réglage optimal du visionnement.
- La construction en fonte d'aluminium améliore la stabilité et présente une teneur élevée en matières recyclées et entièrement recyclables.
- Le limiteur de rotation ajustable limite la rotation du bras à 180° pour les empêcher ainsi de venir toucher les murs.
- Muni de tous les outils et de la quincaillerie de montage permettant une installation rapide et facile (sans outils).
- Disponibles dans les couleurs argenté (SIL), noir (BLK) et blanc (WHT).

PRODUIT CODE	PRIX	TAILLE/ POUCES			POIDS LB	VOLUME PI³
		H	L	P		
GAMLDM30	505	38	6	8.5	10.23	1.122

GAMLDM40 • Bras pour écrans doubles d'un poids combiné 6 à 28lb

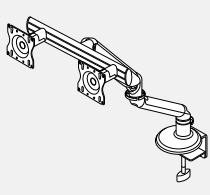

- Muni d'un support avec bride et passe-fils convenant idéalement à toutes les configurations de bureau, réduisant ainsi le nombre d'UGS.
- Hauteur de réglage de 1/2" avec commande du bout des doigts et plaque d'équilibrage de 6 à 28 lb.
- Les bras de rallonge doubles s'étirent sur au plus 30 3/4" depuis le rebord arrière de la surface de montage et la plaque VESA, procurant ainsi un réglage accru des écrans sur les postes de travail profonds ou en coin.
- Les bras arrière se replient sur une dimension minimale de 8 3/8" afin de procurer une utilisation maximale du bureau.
- Ferrure de fixation d'écran avec adaptateur rapide; présente des trous de 75 mm et 100 mm convenant à la plupart des types d'écran et conforme aux normes de montage VESA.
- Le calibre de poids permet d'équilibrer le bras rapidement et facilement avant d'installer l'écran. Il permet ainsi d'économiser du temps, en particulier lorsqu'on doit installer plusieurs bras.
- La plaque VESA tourne afin de permettre un visionnement vertical ou horizontal avec une rotation de 180° d'un côté à l'autre et une inclinaison de -90° à +45° pour ainsi permettre un visionnement optimal.
- La construction en fonte d'aluminium améliore la stabilité et présente une teneur élevée en matières recyclées et entièrement recyclables.
- Le limiteur de rotation ajustable limite la rotation du bras à 180° pour les empêcher ainsi de venir toucher les murs.
- Muni de tous les outils et de la quincaillerie de montage permettant une installation rapide et facile (sans outils).
- Disponibles dans les couleurs argenté (SIL), noir (BLK) et blanc (WHT).

PRODUIT CODE	PRIX	TAILLE/ POUCES			POIDS LB	VOLUME PI³
		H	L	P		
GAMLDM40	607	38	6.25	8.5	12.75	1.168

BLVELEDVS • Lampe à DÉL pour bras simple

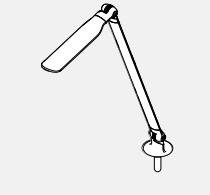

- Système de 7 watts, 18 DÉL fractionnelles
- 3500K 250 lumens, 84 CRI.
- Bouton à effleurement, s'allume instantanément et diminue d'intensité graduellement jusqu'à ce qu'elle s'éteigne.
- Réglage infini de l'intensité entre 100 % et 15 %, mémoire du dernier état.
- Extinction standard sur 10 heures (ATO).
- DEL présentant une durée de vie de 50 000 heures.
- Transformateur mural de 15 watts, 24 volts, cordon de 6 pi.
- Blanc (WHT), argenté (SIL) ou noir (BLK) – Précisez la couleur de votre choix.
- Conforme aux normes UL, CUL et CSA, homologué ETL.
- Base non comprise.

PRODUIT CODE	PRIX	TAILLE/ POUCES			POIDS LB	VOLUME PI³
		H	L	P		
BLVELEDVS	616	8	7	33	7.3	0.98
Avec détecteur de présence						
BLVELEDVSO	920	10	9	35	8.3	1.51

BLVELEDVD • Lampe à DÉL pour bras double

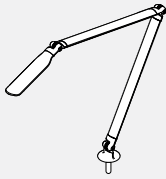

- Système de 7 watts, 18 DÉL fractionnelles
- 3500K 250 lumens, 84 CRI.
- Articulation à deux bras avec portée de 20" entre la base et la tête.
- Bouton à effleurement, s'allume instantanément et diminue d'intensité graduellement jusqu'à ce qu'elle s'éteigne.
- Réglage infini de l'intensité entre 100 % et 15 %, mémoire du dernier état.
- Extinction standard sur 10 heures (ATO).
- DÉL présentant une durée de vie de 50 000 heures.
- Transformateur mural de 15 watts, 24 volts, cordon de 6 pi.
- Blanc (WHT), argenté (SIL) ou noir (BLK) – Précisez la couleur de votre choix.
- Conforme aux normes UL, CUL et CSA, homologué ETL.
- Base non comprise.

PRODUIT CODE	PRIX	TAILLE/ POUCES			POIDS LB	VOLUME PI³
		H	L	P		
BLVELEDVD	646	8	7	33	7.6	1.02
Avec détecteur de présence						
BLVELEDVDO	931	10	9	35	8.6	1.57

BLVELEDRS • Lampe à DÉL pour bras simple



- Système de 7 watts, 18 DÉL fractionnelles
- 3500K 250 lumens, 84 CRI.
- Bouton à effleurement, s'allume instantanément et diminue d'intensité graduellement jusqu'à ce qu'elle s'éteigne.
- Réglage infini de l'intensité entre 100 % et 15 %, mémoire du dernier état.
- Extinction standard sur 10 heures (ATO).
- DÉL présentant une durée de vie de 50 000 heures.
- Transformateur mural de 15 watts, 24 volts, cordon de 6 pi.
- Blanc (WHT), argenté (SIL) ou noir (BLK) – Précisez la couleur de votre choix.
- Conforme aux normes UL, CUL et CSA, homologué ETL.
- Base non comprise.

PRODUIT CODE	PRIX	TAILLE/ POUCES			POIDS LB	VOLUME PI³
		H	L	P		
BLVELEDRS	616	8	7	33	7.3	0.98
Avec détecteur de présence						
BLVELEDRSO	920	10	9	35	8.3	1.51

BLVELEDRD • Lampe à DEL pour bras double



- Système de 7 watts, 18 DÉL fractionnelles
- 3500K 250 lumens, 84 CRI.
- Articulation à deux bras avec portée de 20" entre la base et la tête.
- Bouton à effleurement, s'allume instantanément et diminue d'intensité graduellement jusqu'à ce qu'elle s'éteigne.
- Réglage infini de l'intensité entre 100 % et 15 %, mémoire du dernier état.
- Extinction standard sur 10 heures (ATO).
- DÉL présentant une durée de vie de 50 000 heures.
- Transformateur mural de 15 watts, 24 volts, cordon de 6 pi.
- Blanc (WHT), argenté (SIL) ou noir (BLK) – Précisez la couleur de votre choix.
- Conforme aux normes UL, CUL et CSA, homologué ETL.
- Base non comprise.

PRODUIT CODE	PRIX	TAILLE/ POUCES			POIDS LB	VOLUME PI³
		H	L	P		
BLVELEDRD	633	8	7	33	7.6	1.02
Avec détecteur de présence						
BLVELEDRDO	931	10	9	35	8.6	1.57

Options de montage pour lampe



- Blanc (WHT), argenté (SIL) ou noir (BLK) – Précisez la couleur de votre choix.

Support de passe-fils						
PRODUIT CODE	PRIX	TAILLE/ POUCES			POIDS LB	VOLUME PI³
		H	L	P		
BLVELEDASM	155	3	6	6	3	0.06



Montage sur bride fixée à la surface de travail						
PRODUIT CODE	PRIX	TAILLE/ POUCES			POIDS LB	VOLUME PI³
		H	L	P		
BLVELEDASCM	155	3	6	6	2	0.04



Montage sur mur en lamelles						
PRODUIT CODE	PRIX	TAILLE/ POUCES			POIDS LB	VOLUME PI³
		H	L	P		
BLVELEDASW	155	3	6	6	3	0.06



Montage sur panneau						
PRODUIT CODE	PRIX	TAILLE/ POUCES			POIDS LB	VOLUME PI³
		H	L	P		
BLVELEDAPM	155	3	6	6	3	0.06

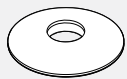

Base autostable						
PRODUIT CODE	PRIX	TAILLE/ POUCES			POIDS LB	VOLUME PI³
		H	L	P		
BLVELEDAFS	173	4	12	12	6	0.50

ACCESSOIRES

GCLEDESxx • Lampe de travail à DEL de dessous de tablette

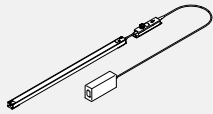

- Lumière LED linéaire.
- Comprend un luminaire avec lentille et interrupteur marche / arrêt.
- Aimant monté avec des plaques métalliques adhésives en option.
- Bloc d'alimentation enfichable avec un cordon de 72" plus un cordon de 78" CC.
- Informations techniques:
- Température de couleur 4100 K
- Indice de rendu des couleurs 90
- Durée de vie nominale de 30000 heures
- Puissance absorbée totale par lumière, 9,0 pour 24", 13,5 pour 36" et 18,0 pour 48"

PRODUIT CODE	PRIX	TAILLE/ POUCES			POIDS VOLUME	
		H	L	P	LB	PI³
GCLEDES24	164	1	22.9	1	2.5	0.135
GCLEDES36	189	1	33.5	1	2.8	0.161
GCLEDES48	209	1	45.5	1	3.2	0.213

GCLEDESxxDCS • Lampe de travail à DEL de dessous de tablette avec chaîne

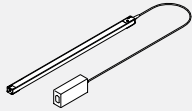

- Éclairage LED sous l'armoire, taille nominale de 48 pouces, unité en guirlande avec câble de liaison de 1 mètre (39 pouces) mais pas d'alimentation.
- Les unités en guirlande ne peuvent être connectées que jusqu'à un total de 48 watts pour toutes les lumières sur une seule alimentation. Cela équivaut à un maximum de 10 pieds de longueur nominale totale de lumières par bloc d'alimentation.
- Informations techniques:
- Température de couleur 4100 K
- Indice de rendu des couleurs 90
- Durée de vie nominale de 30000 heures
- Puissance absorbée totale par lumière, 9,0 pour 24", 13,5 pour 36" et 18,0 pour 48"

PRODUIT CODE	PRIX	TAILLE/ POUCES			POIDS VOLUME	
		H	L	P	LB	PI³
GCLEDES24DSC	134	1	24	1	2.5	0.135
GCLEDES36DSC	157	1	36	1	2.8	0.161
GCLEDES48DSC	178	1	48	1	3.2	0.213

GCLEDESOS • Détecteur de présence et variateur

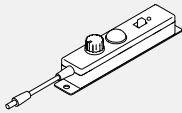

- Contrôleur complémentaire en ligne pour gradation et détecteur de présence.
- Inclus, de droite à gauche, un variateur rotatif, un capteur de présence et un interrupteur de dérivation de capteur.

PRODUIT CODE	PRIX	TAILLE/ POUCES			POIDS VOLUME	
		H	L	P	LB	PI³
GCLEDESOS	66	6	2.5	2	0.4	0.500

BEMAE • Minimodule d'alimentation avec adaptateur



- **Données sur les accessoires / centrale électrique**
- Se fixe à la prise sur l'arrière de la surface de travail.
- Le modèle BEMAE1 comprend 2 prises simples et un cordon d'alimentation de 6'.
- Le modèle BEMAE2 comprend 2 prises simples et un cordon d'alimentation de 8'.
- Disponible en noir seulement.

PRODUIT CODE	PRIX	TAILLE/ POUCES			POIDS VOLUME	
		H	L	P	LB	PI³
BEMAE1	193	2	3.625	3	2.5	0.149
BEMAE2	212	2	3.625	3	3.0	0.159

BRED50AC • Module Duo avec A+C



- **Le module d'alimentation Duo est entièrement intégré à une pince de montage à fixer au bord d'une surface de travail.**
- Fournit deux prises de courant alternatif de 15 A et 120 V ; Port USB-A de 2,4 A et port d'alimentation USB-C de 60 watts.
- Cordon à trois broches de 10' de long.
- Disponible en W - Blanc ou B - Noir comme indiqué par la dernière lettre du numéro de modèle.

PRODUIT CODE	PRIX	TAILLE/ POUCES			POIDS VOLUME	
		H	L	P	LB	PI³
BRED50ACW	695	3	5.5	3.2	3	0.2
BRED50ACB	695	3	5.5	3.2	3	0.2

BREDU51AC • Duo Sous Module

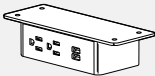

- **Le module d'alimentation Duo sous est livré avec un mince support de montage encastré à fixer sous une surface de travail ou au-dessus des étagères de la surface de travail.**
- Fournit deux prises de courant alternatif de 15 A et 120 V ; Port USB-A de 2,4 A et port d'alimentation USB-C de 60 watts.
- Cordon à trois broches de 10' de long.
- Disponible en W - Blanc ou B - Noir comme indiqué par la dernière lettre du numéro de modèle.

PRODUIT CODE	PRIX	TAILLE/ POUCES			POIDS VOLUME	
		H	L	P	LB	PI³
BREDU51ACW	695	1.8	5.5	2.8	3	0.2
BREDU51ACB	695	1.8	5.5	2.8	3	0.2

BREDB52AC • Duo Under Module with A+C



- **Le module d'alimentation Duo Bezel est intégré et encastré dans un meuble ou une surface de travail.**
- Fournit deux prises CA 15 A 120 V ; un port USB-A 2,4 A et un port d'alimentation USB-C 60 W.
- Cordon à trois broches de 10 pi de long, garniture argentée.
- Disponible en W - Blanc ou B - Noir comme indiqué par la dernière lettre du numéro de modèle.
- Ne fonctionne pas sur les surfaces de travail épaisses de W, veuillez contacter votre représentant du service clientèle pour des applications de surface spécifiques.

PRODUIT CODE	PRIX	TAILLE/ POUCES			POIDS VOLUME	
		H	L	P	LB	PI³
BREDB52ACW	695	4	6.5	3.2	3	0.2
BREDB52ACB	695	4	6.5	3.2	3	0.2

BRETP53AC • Trio Module with A+C



- Le module d'alimentation Trio plus est entièrement intégré avec une pince de montage pour le fixer au bord d'une surface de travail ou au-dessus des étagères de la surface de travail.
- Fournit deux prises CA 15 A 120 V ; un port USB-A 2,4 A et un port d'alimentation USB-C 60 W et un kit d'adaptateur contenant un couvercle vierge, des supports d'adaptateur HDMI, RJ45 ou VGA. Remarque : les connecteurs HDMI, RJ45 et VGA ne sont pas inclus.
- Cordon à trois broches de 10 pi de long, bordure argentée.
- Disponible en W - Blanc ou B - Noir comme indiqué par la dernière lettre du numéro de modèle.
- Available in W - White or B - Black as indicated by last letter of model number.

PRODUIT CODE	PRIX	TAILLE/ POUCES			POIDS LB	VOLUME PI ³
		H	L	P		
BRETP53ACW	735	3	8	3.2	2.5	0.14
BRETP53ACB	735	3	8	3.2	2.5	0.14

BRETB55AC • Trio Plus Module with A+C



- Le module d'alimentation Trio plus avec cadre est intégré et encastré dans un meuble ou une surface de travail.
- Fournit deux prises CA 15 A 120 V ; un port USB-A 2,4 A et un port d'alimentation USB-C 60 W et un kit d'adaptateur contenant un couvercle vierge, des supports d'adaptateur HDMI, RJ45 ou VGA. Remarque : les connecteurs HDMI, RJ45 et VGA ne sont pas inclus.
- Cordon à trois broches de 10 pi de long, bordure argentée.
- Disponible en W - Blanc ou B - Noir comme indiqué par la dernière lettre du numéro de modèle.
- Ne fonctionne pas sur des surfaces de travail épaisses de W, veuillez contacter votre représentant du service clientèle pour des applications de surface spécifiques.

PRODUIT CODE	PRIX	TAILLE/ POUCES			POIDS LB	VOLUME PI ³
		H	L	P		
BRETB55ACW	752	4	9	3.2	2.5	0.14
BRETPB55ACB	752	4	9	3.2	2.5	0.14

Plaques de télécommunications

- Remarque : Doit s'utiliser conjointement avec les pièces BPG- DPS21 et BPGDPS41.



PRODUIT CODE	PRIX
Plaque de télécommunications noire avec 2 prises de données RJ45 cat. 6 ABLBB	252

Plaque de télécommunications noire avec 3 prises de données RJ45 cat. 6 ABLBBB	372
-----------------------------------------------------------------------------------	-----

Plaque de télécommunications noire avec 4 prises de données RJ45 cat. 6 ABLBBBB	490
------------------------------------------------------------------------------------	-----

GCRTMCS401 • Bloc d'alimentation encastré, 1 duplex, 1 sortie de données, 1 duplex d'alimentation

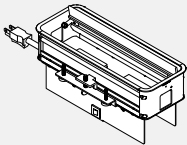

- Bloc d'alimentation encastré simple face avec 1 duplex régulier et 1 défonçable de données en haut, 1 duplex d'alimentation en bas.
- Cordon d'alimentation de 10 pieds avec fiche droite.
- Plaques télécom à commander séparément.
- Disponible en Noir - B, Tungstène - T ou Blanc de blancs - W comme indiqué par la dernière lettre du numéro de modèle ; les duplex sont toujours gris.
- Non approuvé pour les applications en guirlande.

PRODUIT CODE	PRICE	H			WEIGHT LBS	VOL FT ³
		H	W	D		
GCRTMCS401B	578	4.86	10.78	4.22	4.3	0.51
GCRTMCS401T	578	4.86	10.78	4.22	4.3	0.51
GCRTMCS401W	578	4.86	10.78	4.22	4.3	0.51

GCRTMCS421 • Bloc d'alimentation encastré, 1 alimentation incluant USB A+C, 1 sortie de données, 1 alimentation duplex

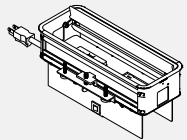

- Bloc d'alimentation encastrable simple face avec 1 alimentation et USB A+C duplex et 1 data knock-out en haut, 1 alimentation duplex en bas.
- Le port USB de type A charge un maximum de 2,4 ampères à 5 V et le port de type C charge un maximum de 3 ampères à 5 V.
- Cordon d'alimentation de 10 pieds avec fiche droite.
- Plaques télécom à commander séparément.
- Disponible en Noir - B, Tungstène - T ou Blanc de blancs - W comme indiqué par la dernière lettre du numéro de modèle ; les duplex sont toujours gris.
- Non approuvé pour les applications en guirlande.

PRODUIT CODE	PRICE	H			WEIGHT LBS	VOL FT ³
		H	W	D		
GCRTMCS421B	759	4.86	10.78	4.22	4.3	0.51
GCRTMCS421T	759	4.86	10.78	4.22	4.3	0.51
GCRTMCS421W	759	4.86	10.78	4.22	4.3	0.51

GCRTMCD602 - Bloc d'alimentation encastré, 2 duplex, 2 sorties de données, 1 duplex d'alimentation

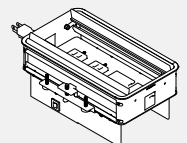

- Bloc d'alimentation encastré double face avec 2 duplex réguliers et 2 entrées défonçables de données en haut, 1 duplex d'alimentation en bas.
- Cordon d'alimentation de 10 pieds avec fiche droite.
- Plaques télécom à commander séparément.
- Disponible en Noir - B, Tungstène - T ou Blanc de blancs - W comme indiqué par la dernière lettre du numéro de modèle ; les duplex sont toujours gris.
- Non approuvé pour les applications en guirlande.

PRODUIT CODE	PRICE	H			WEIGHT LBS	VOL FT ³
		H	W	D		
GCRTMCD602B	660	4.86	10.78	6.22	5.9	0.51
GCRTMCD602T	660	4.86	10.78	6.22	5.9	0.51
GCRTMCD602W	660	4.86	10.78	6.22	5.9	0.51

ACCESSOIRES

GCRTMCD622 - Bloc d'alimentation encastré, 1 duplex, 1 alimentation incluant USB A+C, 2 sorties de données, 1 alimentation duplex

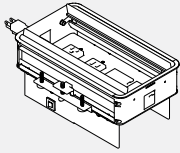

- Bloc d'alimentation encastré double face avec 1 duplex régulier, 1 alimentation et USB A+C et 2 entrées de données en haut, 1 alimentation duplex en bas.
- Le port USB de type A charge un maximum de 2,4 ampères à 5 V et le port de type C charge un maximum de 3 ampères à 5 V.
- Cordon d'alimentation de 10 pieds avec fiche droite.
- Plaques télécom à commander séparément.
- Disponible en Noir – B, Tungstène – T ou Blanc de blancs – W comme indiqué par la dernière lettre du numéro de modèle ; les duplex sont toujours gris.
- Non approuvé pour les applications en guirlande.

PRODUCT CODE	PRICE	TAILLE/ POUCES			WEIGHT LBS	VOL FT ³
		H	W	D		
GCRTMCD622B	831	4.86	10.78	6.22	6.1	0.51
GCRTMCD622T	831	4.86	10.78	6.22	6.1	0.51
GCRTMCD622W	831	4.86	10.78	6.22	6.1	0.51

GCRTMCD642 - Bloc d'alimentation encastré, 2 alimentations dont USB A+C, 2 sorties de données, 1 alimentation duplex

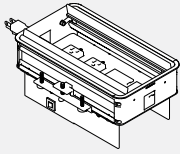

- Bloc d'alimentation encastré double face avec 2 alimentations et USB A+C et 2 entrées de données en haut, 1 alimentation duplex en bas.
- Le port USB de type A charge un maximum de 2,4 ampères à 5 V et le port de type C charge un maximum de 3 ampères à 5 V.
- Cordon d'alimentation de 10 pieds avec fiche droite.
- Plaques télécom à commander séparément.
- Disponible en Noir – B, Tungstène – T ou Blanc de blancs – W comme indiqué par la dernière lettre du numéro de modèle ; les duplex sont toujours gris.
- Non approuvé pour les applications en guirlande.

PRODUCT CODE	PRICE	TAILLE/ POUCES			WEIGHT LBS	VOL FT ³
		H	W	D		
GCRTMCD642B	1001	4.86	10.78	6.22	6.3	0.51
GCRTMCD642T	1001	4.86	10.78	6.22	6.3	0.51
GCRTMCD642W	1001	4.86	10.78	6.22	6.3	0.51

DABAR • Barre d'alimentation

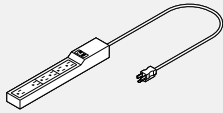

- Barre d'alimentation avec 5 prises + 1 (dont une à espacement large pour adaptateur), limiteur de surtension intégré et interrupteur d'alimentation.
- Standard avec cordon de 10".
- Montage de type trou de clé intégré à l'arrière.
- Puissance nominale de 15 A, 125 V c.a., 60 Hz, 1 875 W.
- Tension nominale supprimée maximale : 330 V.

PRODUIT CODE	PRIX	TAILLE/ POUCES			POIDS LB	VOLUME PI ³
		H	L	P		
DABAR	65			12	2	0.02

BABC • Gestionnaire de fils



- Se fixe au dessous de la surface de travail au moyen d'un adhésif à pellicule situé sur la partie supérieure du gestionnaire de câbles. 10 par ensemble.
- Noir seulement.

PRODUIT CODE	PRIX	TAILLE/ POUCES			POIDS LB	VOLUME PI ³
		H	L	P		
BABC04	41	2	4	2	2	0.14

BRACS • Câble multiconducteur



- Chemin flexible de gestion des câbles.
- Deux chemins à l'intérieur du câble multiconducteur, soit un pour les données / communications et un pour acheminer les câbles d'alimentation.
- Disponible en version transparente (CLR) seulement.

PRODUIT CODE	PRIX	TAILLE/ POUCES			POIDS LB	VOLUME PI ³
		H	L	P		
BRACS	127	30	8		3	0.19
BRACSH	213	49	8		5	0.27

Solution d'alimentation ModPower

- Solutions d'alimentation pour espaces flexibles. Connectez jusqu'à quatre unités (au Canada)/six unités aux États-Unis à partir d'une seule alimentation avec prise NEMA pour fournir des ports d'alimentation et de charge au dessus de la table. Modules en surface et modules à pince disponibles.
- Facile à installer, conforme au code qui permet aux utilisateurs d'optimiser n'importe quel espace en offrant un accès pratique à l'alimentation. Parfait pour les zones de formation, les salles de réunion, les postes de travail au bureau et plus encore. Les unités sont dotées de prises inviolables ainsi que de ports de charge USB-A et USB-C.
- Connecteurs faciles à utiliser qui sont sans danger au toucher avec un loquet supplémentaire pour éviter une séparation involontaire. Poussez facilement ensemble pour connecter et appuyez simplement sur le loquet pour déconnecter.
- La longueur totale maximale ne doit pas dépasser 48,5 pieds par alimentation. Homologué UL selon UL962A SD, la norme pour les unités de distribution d'alimentation de meubles pour les tables d'espace de travail portables/mobiles.
- Certifié selon la norme CSA C22.2 n° 203-16.
- Fonctionne avec les produits Licence, Terina et Bridges.
- Le module monté en surface est livré avec un support de serrage qui s'adaptera à tout matériau de 1/2" à 1-1/2" d'épaisseur ; des supports supplémentaires sont également inclus pour les options de montage à vis qui peuvent s'adapter aux positions verticales ou horizontales.
- Les modules peuvent être intégrés dans des surfaces mais la surface doit être spécifiée comme spéciale.

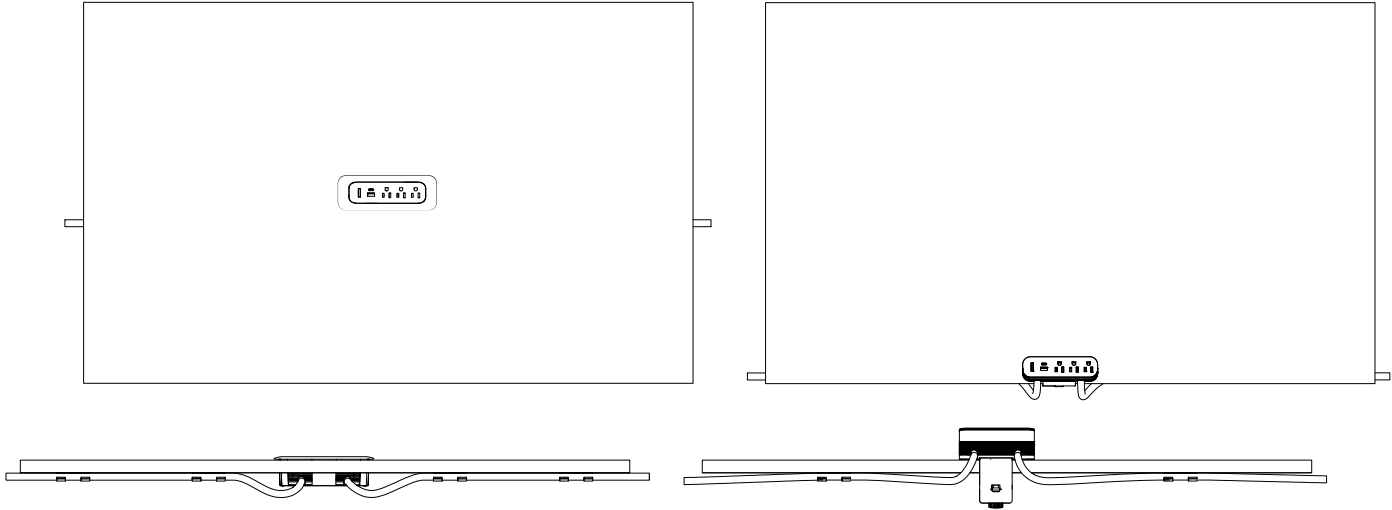
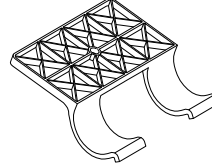

CMDSF10 • Unité d'encastrement de démarrage ModPower

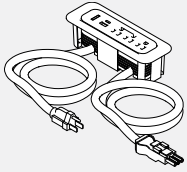

- L'unité de démarrage ModPower comprend un cordon de 10' avec une prise NEMA et un cordon de connexion de 3'.
- Unité équipée de trois prises inviolables de 15 A, d'un port de charge USB-A et d'un USB-C et d'un disjoncteur.
- 4 clips de cordon de gestion des câbles inclus.
- MG à la fin du code indique une finition magnésium, tandis que WH est une finition blanche.

PRODUIT CODE	PRIX	TAILLE/ H	POUCES L	POUCES P	POIDS LB	VOLUME PI³
GMDSF10MG	597	2.63	7.63	2.63	3.44	1.0
GMDSF10WH	597	2.63	7.63	2.63	3.44	1.0

GMDCF3 • Unité d'encastrement intermédiaire ModPower

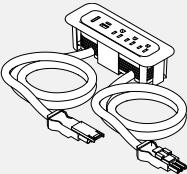

- L'unité centrale ModPower comprend deux cordons de connexion de 3'.
- Unité équipée de trois prises inviolables de 15 A et 12 A, d'un port de charge USB-A et d'un port de charge USB-C et d'un disjoncteur.
- 4 clips de cordon de gestion des câbles inclus.
- MG à la fin du code indique une finition magnésium, tandis que WH est une finition blanche.

PRODUIT CODE	PRIX	TAILLE/ H	POUCES L	POUCES P	POIDS LB	VOLUME PI³
GMDCF3MG	562	2.63	7.63	2.63	2.44	1.0
GMDCF3WH	562	2.63	7.63	2.63	2.44	1.0

GMDEF3 • Unité d'encastrement d'extrémité ModPower

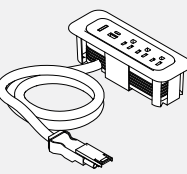

- L'unité d'extrémité ModPower comprend un cordon de connexion de 3'.
- Unité équipée de trois prises inviolables de 15 A et 12 A, d'un port de charge USB-A et d'un port de charge USB-C et d'un disjoncteur.
- 2 clips de cordon de gestion des câbles inclus.
- MG à la fin du code indique une finition magnésium, tandis que WH est une finition blanche.

PRODUIT CODE	PRIX	TAILLE/ H	POUCES L	POUCES P	POIDS LB	VOLUME PI³
GMDEF3MG	494	2.63	7.63	2.63	1.85	1.0
GMDEF3WH	494	2.63	7.63	2.63	1.85	1.0

GMDSA10 • Unité montée sur démarreur ModPower

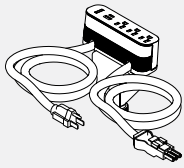

- L'unité de démarrage ModPower comprend un cordon de 10' avec une prise NEMA et un cordon de connexion de 3'.
- Unité équipée de trois prises inviolables de 15 A, d'un port de charge USB-A et d'un USB-C et d'un disjoncteur.
- Comprend une pince de bord et 3 autres méthodes de montage ; et 4 clips de cordon de gestion des câbles.
- MG à la fin du code indique une finition magnésium, tandis que WH est une finition blanche.

PRODUIT CODE	PRIX	TAILLE/ POUCES			POIDS		VOLUME
		H	L	P	LB	PI ³	
GMDSA10MG	631	2.5	6.13	1.75	4.33	1.0	
GMDSA10WH	631	2.5	6.13	1.75	4.33	1.0	

GMDCA3 • Unité montée au milieu ModPower

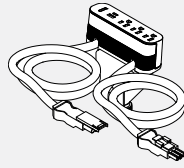

- L'unité centrale ModPower comprend deux cordons de connexion de 3'.
- Unité équipée de trois prises inviolables de 15 A et 12 A, d'un port de charge USB-A et d'un port de charge USB-C et d'un disjoncteur.
- Comprend une pince de bord et 3 autres méthodes de montage ; et 4 clips de cordon de gestion des câbles.
- MG à la fin du code indique une finition magnésium, tandis que WH est une finition blanche.

PRODUIT CODE	PRIX	TAILLE/ POUCES			POIDS		VOLUME
		H	L	P	LB	PI ³	
GMDCA3MG	597	2.5	6.13	1.75	3.33	1.0	
GMDCA3WH	597	2.5	6.13	1.75	3.33	1.0	

GMDEA3 • Unité montée en bout ModPower

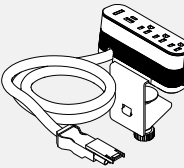

- L'unité d'extrémité ModPower comprend un cordon de connexion de 3'.
- Unité équipée de trois prises inviolables de 15 A et 12 A, d'un port de charge USB-A et d'un port de charge USB-C et d'un disjoncteur.
- Comprend une pince de bord et 3 autres méthodes de montage ; et 2 clips de cordon de gestion des câbles.
- MG à la fin du code indique une finition magnésium, tandis que WH est une finition blanche.

PRODUIT CODE	PRIX	TAILLE/ POUCES			POIDS		VOLUME
		H	L	P	LB	PI ³	
GMDEA3MG	528	2.5	6.13	1.75	2.75	1.0	
GMDEA3WH	528	2.5	6.13	1.75	2.75	1.0	

CMDCLIPS • Clips de gestion ModPower

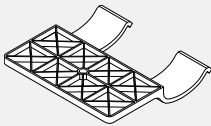

- Comprend 10 pinces.

PRODUIT CODE	PRIX	TAILLE/ POUCES			POIDS		VOLUME
		H	L	P	LB	PI ³	
GMDCCLIPS	102	0.6	2.6	2.5	0.3	0.2	

GMDJ36BK • Cavalier d'interconnexion ModPower

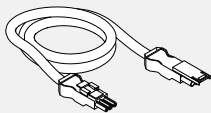

- Cordon d'interconnexion ModPower pour ajouter une longueur de cordon supplémentaire de 3 pieds entre les unités ModPower.
- Paquet de 2, chaque 3 pieds avec connecteur mâle et femelle.

PRODUIT CODE	PRIX	TAILLE/ POUCES			POIDS		VOLUME
		H	L	P	LB	PI ³	
GMDJ36BK	329				36	1.38	0.9

GMDPC22W • Module d'alimentation de bureau mince, deux duplex

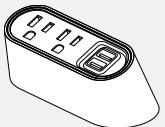

- Centre d'alimentation de bureau avec deux prises d'alimentation inviolables de 15 A, une USB-A et une USB-C (fournit 3,1 A) ; Cordon d'alimentation de 10'.
- Comprend trois options de montage (i) une plaque de montage à visser pour les prises orientées vers l'avant ; ou (ii) un support de montage sous la surface ; ou (iii) un kit de montage à pince pour des surfaces de 0,5 à 1,5" d'épaisseur.
- Corps blanc brillant avec face grise.

PRODUIT CODE	PRIX	TAILLE/ POUCES			POIDS		VOLUME
		H	L	P	LB	PI ³	
GMDPC22W	449	2.25	4.88	2.25	2.5	0.5	

GMDPC32W • Module d'alimentation de bureau mince, trois duplex

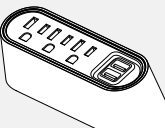

- Centre d'alimentation de bureau avec trois prises d'alimentation inviolables de 15 A, une USB-A et une USB-C (fournit 3,1 A) ; Cordon d'alimentation de 10'.
- Comprend trois options de montage (i) une plaque de montage à visser pour les prises orientées vers l'avant ; ou (ii) un support de montage sous la surface ; ou (iii) un kit de montage à pince pour des surfaces de 0,5 à 1,5" d'épaisseur.
- Corps blanc brillant avec face grise.

PRODUIT CODE	PRIX	TAILLE/ POUCES			POIDS		VOLUME
		H	L	P	LB	PI ³	
GMDPC32W	586	2.25	6.00	2.25	2.6	0.5	

ACCESSOIRES

BAVC • Chemin de câbles vertical



- L'extrusion en PVC se fixe au panneau vertical et sert d'enceinte à un cordon d'alimentation ou d'éclairage.
- Disponible en longueurs de 16" et 32", six par emballage.
- Peut se couper à la longueur requise sur place.
- Fini du cadre de panneau.

PRODUIT CODE	PRIX	TAILLE/ POUCES			POIDS LB	VOLUME PI³
		H	L	P		
BAVC016	38		16		0.5	0.018
BAVC032	80		32		1.0	0.036

VVCM • Gestionnaire de fils

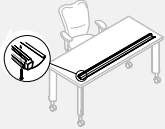

- Un gestionnaire de câbles de rechange peut être ajouté aux tables Vice Versa. Le gestionnaire de câbles permet d'organiser proprement et de ranger les fils électriques et de communication.
- Deux longueurs, 46" pour les dessus de 60" et moins ; 58" pour les dessus de 72".
- S'installe sous la surface au moyen de filets rapportés en métal.
- Barre de renfort en acier intégrée.
- Non requis sur les tables ovales, à demi-ellipsoïdales, en demi-lune, carrées ou rondes.

PRODUIT CODE	PRIX	TAILLE/ POUCES			POIDS LB	VOLUME PI³
		H	L	P		
VVCM43	143	3	5	46	8	0.67
VVCM55	169	3	5	58	9	0.85

BAR • Rail d'accessoires fendu installé sur panneau

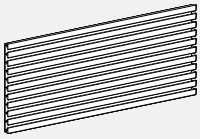

- Comprend 10 lattes horizontales pour augmenter le nombre d'objets qu'il est possible de suspendre.
- Comprend la quincaillerie de montage.
- Fini du cadre de panneau.

PRODUIT CODE	PRIX	TAILLE/ POUCES			POIDS LB	VOLUME PI³
		H	L	P		
BAR18	161	10.6	18	0.5	3	0.12
BAR24	176	10.6	24	0.5	4	0.17
BAR30	195	10.6	30	0.5	5	0.22
BAR36	211	10.6	36	0.5	6	0.26
BAR42	231	10.6	42	0.5	7	0.31
BAR48	246	10.6	48	0.5	8	0.35
BAR54	262	10.6	54	0.5	9	0.43
BAR60	280	10.6	60	0.5	10	0.49

Se suspend aux panneaux Boulevard et peut être muni des accessoires standard.

BALB • Barre de charge montée sur panneau

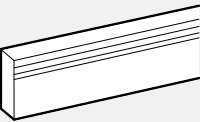

- Peut s'installer sur un panneau ou sur un mur au moyen du rail BHV01 or BHV02.
- Comprend les ferrures de fixation et les capuchons d'extrémité.
- Fini du cadre de panneau.

PRODUIT CODE	PRIX	TAILLE/ POUCES			POIDS LB	VOLUME PI³
		H	L	P		
BALB18	122	3.5	18	0.75	2	0.031
BALB24	133	3.5	24	0.75	2	0.038
BALB30	146	3.5	30	0.75	3	0.048
BALB36	162	3.5	36	0.75	3	0.057
BALB42	187	3.5	42	0.75	4	0.067
BALB48	213	3.5	48	0.75	4	0.076
BALB54	234	3.5	54	0.75	5	0.086
BALB60	247	3.5	60	0.75	5	0.096

BADLB • Rail d'accessoires monté sur panneau

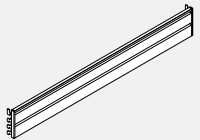

- Permet de suspendre les différents accessoires à un panneau.
- Comprend les capuchons d'extrémité et les ferrures de fixation.

PRODUIT CODE	PRIX	TAILLE/ POUCES			POIDS LB	VOLUME PI³
		H	L	P		
BADLB18	195	4.23	18	1.53	2.34	0.07
BADLB24	205	4.23	24	1.53	2.88	0.09
BADLB30	217	4.23	30	1.53	3.42	0.11
BADLB36	231	4.23	36	1.53	3.97	0.13
BADLB42	240	4.23	42	1.53	4.51	0.16
BADLB48	253	4.23	48	1.53	5.05	0.18
BADLB54	265	4.23	54	1.53	5.59	0.20
BADLB60	275	4.23	60	1.53	6.13	0.22

BABB01 • Bac pour cartables

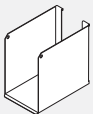

- Bac pour cartables fixé à la barre de chargement / rail d'accessoires.
- Fini du cadre de panneau.

PRODUIT CODE	PRIX	TAILLE/ POUCES			POIDS LB	VOLUME PI³
		H	L	P		
BABB01	58	9	5.75	9.25	1.85	0.21

BAFS01 • Feuilletuse

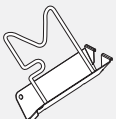

- Feuilletuse fixée à la barre de chargement / rail d'accessoires. Munie d'un fil chromé.
- Fini du cadre de panneau.

PRODUIT CODE	PRIX	TAILLE/ POUCES			POIDS LB	VOLUME PI³
		H	L	P		
BAFS01	40	9	3	9	0.6	0.14

ACCESSOIRES

BASS01 • Trieuse incliné

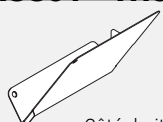

Côté droit

- Trieuse inclinée fixée à la barre de chargement / rail d'accessoires.
- Fini du cadre de panneau.

PRODUIT CODE	PRIX	TAILLE/ POUCES			POIDS LB	VOLUME PI ³
		H	L	P		
BASS01R	35	9.25	2.75	9	1	0.28
BASS01L	35	9.25	2.75	9	1	0.28

BALT • Plateau format lettre / plateau format légal

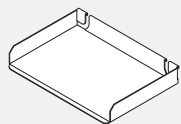

- Plateau format lettre / plateau format légal fixé à la barre de chargement / rail accessoires.
- Fini du cadre de panneau.

PRODUIT CODE	PRIX	TAILLE/ POUCES			POIDS LB	VOLUME PI ³
		H	L	P		
BALT01	43	1.75	12	8.75	0.5	0.15
BALT01LGL	58	1.75	14.7	8.75	0.5	0.15

BAMB01 • Bac à support

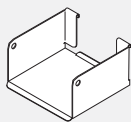

- Bac à support fixé à la barre de chargement / rail d'accessoires.
- Fini du cadre de panneau.

PRODUIT CODE	PRIX	TAILLE/ POUCES			POIDS LB	VOLUME PI ³
		H	L	P		
BAMB01	43	3	5.75	5.25	0.8	0.05

BAUT01 • Plateau utilitaire

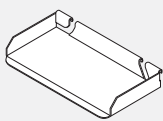

- Plateau utilitaire fixé à la barre de chargement / rail d'accessoires.
- Fini du cadre de panneau.

PRODUIT CODE	PRIX	TAILLE/ POUCES			POIDS LB	VOLUME PI ³
		H	L	P		
BAUT01	30	1	7.5	4	0.5	0.02

BAPP01 • Boîte postale

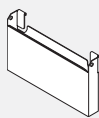

- Module autostable ou fixé à la barre de chargement / rail d'accessoires.
- Fini du cadre de panneau.

PRODUIT CODE	PRIX	TAILLE/ POUCES			POIDS LB	VOLUME PI ³
		H	L	P		
BAPP01	72	7	12	1.75	2	0.25

BATH01 • Support pour téléphone

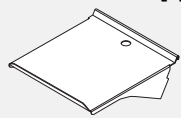

- Support pour téléphone fixé à la barre de chargement / rail.
- Fini du cadre de panneau.

PRODUIT CODE	PRIX	TAILLE/ POUCES			POIDS LB	VOLUME PI ³
		H	L	P		
BATH01	68	2	8	10	2	0.26

BAPD1821 • Tiroir à crayons

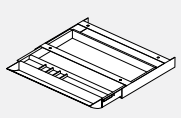

- Permet d'accueillir les instruments d'écriture et les petits articles sur le lieu de travail.
- Se fixe au dessous de la surface de travail avec coulisses pour tiroirs.
- Disponible en ABS noir seulement.

PRODUIT CODE	PRIX	TAILLE/ POUCES			POIDS LB	VOLUME PI ³
		H	L	P		
BAPD1821	125	1.9	21.2	16.1	0.5	0.3

BAHO • Crochet à manteau

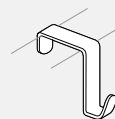

- Crochet à manteaux installé au-dessus du panneau pour les panneaux Boulevard 1 seulement. Prix pour six par paquet.
- Fini du cadre de panneau.

PRODUIT CODE	PRIX	TAILLE/ POUCES			POIDS LB	VOLUME PI ³
		H	L	P		
BAHO3080	63	3	1	3	0.2	0.001

BAHB3CH • Crochet à manteau pour System 3

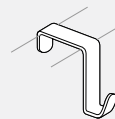

- Crochet à manteaux installé au-dessus du panneau pour les panneaux de Boulevard System 3 seulement ou panneau avec garniture supérieure. Prix pour six par paquet.
- Fini du cadre de panneau.

PRODUIT CODE	PRIX	TAILLE/ POUCES			POIDS LB	VOLUME PI ³
		H	L	P		
BAHB3CH	83	3	1	3	0.2	0.001

DAHOCH • Crochet à manteau pour Diet

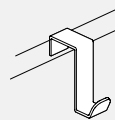

- Crochet à manteaux fixés sur panneaux Diet.
- Fini du cadre de panneau.

PRODUIT CODE	PRIX	TAILLE/ POUCES			POIDS LB	VOLUME PI ³
		H	L	P		
DAHOCH	29	3	0.75	3	0.2	0.001

ACCESSOIRES

BNP • Plaque nominative Boulevard

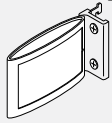

- La plaque nominative se fixe aux fentes par incréments de 1" du modèle Boulevard. Celle-ci peut être utilisée d'un côté (parallèle à la surface du panneau) ou des deux côtés (perpendiculaire à la surface du panneau - pour une utilisation dans des couloirs, affichant ainsi le nom des deux côtés).
- Cadre moulé par injection et base coulée sous pression avec fini caoutchouté noir. Ferrure et attaches en acier comprises.
- Comprend deux plaquettes nominatives à insertion.

PRODUIT CODE	PRIX	TAILLE/ POUCES			POIDS LB	VOLUME PI³
		H	L	P		
BNP01	82	3.3	5.3	1.25	0.3	0.013

DPN01 • Plaque nominative Diet

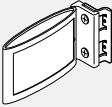

- La plaque nominative peut être utilisée d'un côté (parallèle à la surface du panneau) ou des deux côtés (perpendiculaire à la surface du panneau - pour une utilisation dans des couloirs, affichant ainsi le nom des deux côtés).
- Cadre moulé par injection et base coulée sous pression avec fini caoutchouté noir. Ferrure et attaches en acier comprises.
- Comprend deux plaquettes nominatives à insertion.

PRODUIT CODE	PRIX	TAILLE/ POUCES			POIDS LB	VOLUME PI³
		H	L	P		
DPNP01	82	3.3	5.3	1.25	0.3	0.013

BHTP01 • Ferrure reliant les tours Licence aux panneaux Boulevard

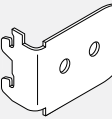

- Fini du cadre de panneau.

PRODUIT CODE	PRIX	TAILLE/ POUCES			POIDS LB	VOLUME PI³
		H	L	P		
BHTP01	64	2	2.5	1	2	0.05

BATB • Tableau d'affichage en tissu

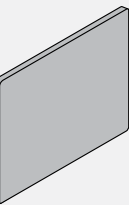

- Procure une surface punaisable pour les notes et les mémos dans une zone de travail. Monté sur panneau.
- Comprend les ferrures de montage.
- Tissu de classe A coté incendie.

PRODUIT CODE	PRIX		TAILLE/ POUCES			POIDS LB	VOLUME PI³
	GR1	GR2	H	L	P		
BATB2430	298	312	24	30		3	0.416
BATB2436	340	352	24	36		4	0.500
BATB2442	388	404	24	42		4	0.583
BATB2448	433	462	24	48		5	0.666
BATB2454	478	509	24	54		5	0.750
BATB2460	524	555	24	60		6	0.833
BATB2472	636	678	24	72		6	0.999

BAWB • Tableau d'écriture

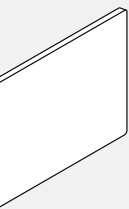

- Procure une surface d'écriture dans une zone de travail. Monté sur panneau.
- Comprend les ferrures de montage.
- Garniture noire seulement.

PRODUIT CODE	PRIX	TAILLE/ POUCES			POIDS LB	VOLUME PI³
		H	L	P		
BAWB2436	350	24	36		13	0.500
BAWB2442	391	24	42		15	0.583
BAWB2448	454	24	48		18	0.666

BAMT12 • Plateau pour marqueurs

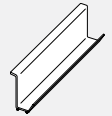

- Plateau de marqueurs destiné uniquement à BATB et BAWB.

PRODUIT CODE	PRIX	TAILLE/ POUCES			POIDS LB	VOLUME PI³
		H	L	P		
BAMT12	16		12		0.5	0.01

BATP • Trousse de peinture de retouches

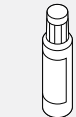

- La peinture doit être agencée avec les couleurs du panneau afin de faciliter les retouches. Bouteille de 1/2 once (15 ml)

PRODUIT CODE	PRIX	TAILLE/ POUCES			POIDS LB	VOLUME PI³
		H	L	P		
BATP91	41				0.41	0.1

ACCESSOIRES

CATB • Tableau punaisable

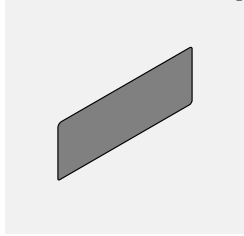

- Ferrures de montage comprises.

CODE DE PRODUIT	PRIX		DIMENSIONS (PO)			POIDS		VOLUME
	GR1	GR2	H	L	P	LB	PI³	
CATB1024	192	200	10	24	1	1	0.175	
CATB1030	201	212	10	30	1	1	0.208	
CATB1036	221	236	10	36	1	2	0.250	
CATB1042	245	260	10	42	1	2	0.291	
CATB1048	270	284	10	48	1	3	0.333	
CATB1054	297	317	10	54	1	3	0.370	
CATB1060	317	340	10	60	1	4	0.415	
CATB2124	276	284	21	24	1	2	0.340	
CATB2130	298	312	21	30	1	2	0.406	
CATB2136	340	352	21	36	1	3	0.490	
CATB2142	388	404	21	42	1	3	0.573	
CATB2148	433	462	21	48	1	4	0.656	
CATB2154	478	509	21	54	1	4	0.740	
CATB2160	524	555	21	60	1	5	0.823	
CATB2424	276	284	24	24	1	3	0.350	
CATB2430	298	312	24	30	1	3	0.416	
CATB2436	340	352	24	36	1	4	0.500	
CATB2442	388	404	24	42	1	4	0.583	
CATB2448	433	462	24	48	1	5	0.666	
CATB2454	478	509	24	54	1	5	0.750	
CATB2460	524	555	24	60	1	6	0.833	

CAWB • Tableau blanc

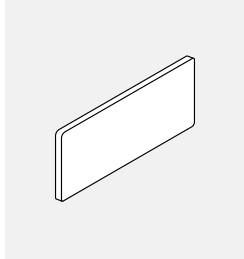

- Ferrures de montage comprises.

CODE DE PRODUIT	PRIX	DIMENSIONS (PO)			POIDS	VOLUME
		H	L	P		
CAWB1024	168	10	24	0.625	5	0.210
CAWB1036	190	10	36	0.625	6	0.394
CAWB1042	211	10	42	0.625	7	0.470
CAWB1048	240	10	48	0.625	8	0.540
CAWB2124	279	21	24	0.625	11	0.400
CAWB2136	333	21	36	0.625	12	0.485
CAWB2142	372	21	42	0.625	14	0.564
CAWB2148	433	21	48	0.625	17	0.621
CAWB2424	279	24	24	0.625	12	0.422
CAWB2436	333	24	36	0.625	13	0.500
CAWB2442	372	24	42	0.625	15	0.583
CAWB2448	433	24	48	0.625	18	0.666

CALB • Rail de suspension

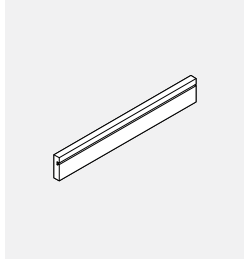

- Le module est offert dans le choix des finis de châssis de série.
- Des ferrures de montage et des embouts transparents sont compris.
- En option – Les rails de suspension peuvent être reliés les uns aux autres pour former un « mur à lattes ».

CODE DE PRODUIT	PRIX	DIMENSIONS (PO)			POIDS	VOLUME
		H	L	P		
CALB24	133	2.25	24	1	2	0.083
CALB30	146	2.25	30	1	3	0.048
CALB36	161	2.25	36	1	3	0.057
CALB42	187	2.25	42	1	4	0.067
CALB48	213	2.25	48	1	4	0.076
CALB54	234	2.25	54	1	5	0.086
CALB60	247	2.25	60	1	5	0.096

CMECC • Cache-câbles

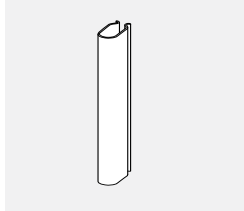

- Le module est offert dans le choix des finis de châssis de série.
- Six modules par emballage.

CODE DE PRODUIT	PRIX	DIMENSIONS (PO)			POIDS	VOLUME
		H	L	P		
CMECC21	31	21	0.5	1	0.5	0.018
CMECC36	56	36	0.5	1	1.0	0.036

CMCH01 • Patère

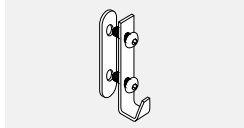

- Patère pour cloisons Compile.

CODE DE PRODUIT	PRIX	DIMENSIONS (PO)			POIDS	VOLUME
		H	L	P		
CMCH01	43	5.5	0.65	1	0.06	0.001

ENGAGEMENT ENVERS L'ENVIRONNEMENT

Systèmes Evolve – Protéger l'environnement pour les générations à venir

- Notre histoire d'écocréissance a commencé par un défi de taille : celui de créer un système de bureau qui répondrait aux exigences des entreprises d'aujourd'hui tout en respectant un engagement ferme envers la sauvegarde et la protection de l'environnement.
- La durabilité est devenue une partie intégrante de l'orientation créatrice et de la mise au point d'Evolve, un système qui intègre les toutes dernières technologies et caractéristiques conceptuelles pour offrir d'excellentes performances à un prix concurrentiel.
- Des normes gouvernementales et industrielles en matière d'environnement comme la norme LEED (Leadership in Energy and Environmental Design) revêtent aujourd'hui une importance croissante. Ainsi, Evolve propose aux designers d'intérieurs et aux architectes des solutions fonctionnelles, attrayantes et abordables qui respectent ces normes.
- Evolve est un chef de file en matière de réduction de déchets et de recyclage de matériaux dans la fabrication de ses produits. Nous avons largement recours au plastique recyclé et aux déchets de bois provenant d'autres usines de Global.
- Evolve a un engagement ferme, celui d'améliorer avec diligence et de façon continue nos procédés et systèmes, de veiller à prévenir la pollution, et de respecter à la fois la lettre et l'esprit des lois et règlements en matière d'environnement en vigueur.

Les cloisons Evolve sont recyclables à 100 % à la fin de leur durée de vie utile. Aucune partie d'une cloison Evolve ne devrait finir ses jours dans un site d'enfouissement.

CLOISONS

- Les cloisons garnies de textile se composent d'un châssis, d'un module interne (âme) et d'une garniture en textile.

Construction

- Le châssis combine des extrusions horizontales en PVC recyclé à 100 % et des montants verticaux moulés exclusifs fabriqués à parts égales de polypropylène recyclé à 100 % et de bois recyclé à 100 % (déchets de bois provenant d'usines de Global).
- L'âme en nid d'abeilles est fabriquée de papier kraft recyclé à 75 % et d'un panneau acoustique en fibres minérales dérivées de laitier (un sous-produit inerte d'opérations d'élaboration métallurgique) et de matière volcanique.

Textile

- Un choix de textiles tissés de fils recyclés à 100 %.

Châssis

- Le châssis de la cloison est fabriqué d'acier laminé à froid d'une teneur en matières recyclées de 25 %.
- Fini des pièces en métal et des canalisations
- Toutes les pièces en métal sont thermolaquées pour une finition durable, sans danger pour l'environnement.
- L'intérieur des canalisations est fini à l'aide d'une peinture époxyde recyclée.

Options

- Les modules installés en usine sont offerts dans des hauteurs de 6 po, 12 po, 18 po et 24 po. Divers modules sont offerts : modules acoustiques semi-punaisables garnis de textile; modules vitrés, modules ouverts, modules à lattes, modules en stratifié et modules à tableau effaçable.

ALIMENTATION VOIX, DONNÉES, ÉLECTRICITÉ

- Les câbles de systèmes de télécommunications peuvent posés au haut ou au bas de la cloison.
- Système à huit fils composant quatre circuits de 20 A (15 CSA), dont deux circuits ordinaires et deux circuits spécialisés, chacun muni d'un conducteur neutre de calibre 10 (surdimensionné).
- Autres caractéristiques des systèmes à huit fils. Aucun outil nécessaire.
- L'alimentation électrique et de télécommunications à hauteur de bureau est offerte.

SURFACES DE TRAVAIL

- Les surfaces de travail sont offertes en diverses formes et dimensions. Dans l'ensemble, les surfaces mesurent 18 po, 24 po ou 30 po de profondeur et sont offertes dans des largeurs, augmentant par tranches de 6 po, de 24 po à 72 po. Des surfaces sur mesure sont également offertes, moyennant un léger supplément, mais selon le même calendrier de livraison.
- Des découpes passe-câbles situées à l'arrière de chaque surface de travail permettent d'acheminer les câbles d'alimentation de façon ordonnée.
- Toutes les surfaces de travail sont munies de douilles filetées pour le raccord métal à

GARANTIES ET PERFORMANCE

- Garantie à vie.
- Garantie contre la désuétude.
- Prix incomparables.
- Coût de montage et de reconfiguration moindre.
- Exceptions : textiles pour cloisons, composants électriques et appareils d'éclairage – 5 ans
- Enregistrement ISO 9001:2000.

Systèmes Evolve – Renseignements sur le produit

- La gamme Evolve propose des textiles composés à 100 % de polyester recyclé, ce qui signifie moins de déchets dans les sites d'enfouissement et une demande moins grande de produits dérivés du pétrole, entraînant moins de répercussions sur l'environnement découlant de la transformation de ce genre de produits en polyester.
- Pour ces cloisons, Evolve a mis au point une âme monobloc moulée, fabriquée intégralement à partir de bois et de polypropylène recyclés. Grâce à une technologie de pointe et à une conception novatrice, utilise des déchets au lieu d'en remplir les décharges.
- Les cloisons Evolve sont isolées avec une laine minérale fabriquée à partir de laitier (un sous-produit inerte de l'acier) et de roche basaltique naturelle. Produit de haute densité, ce matériau offre une insonorisation optimale pour réduire le bruit en milieu de travail. L'isolant est résistant au feu et hydrofuge. Il résiste également à la moisissure, aux champignons et à la croissance bactérienne.

Systèmes Evolve – Produits hors série

- Une copie de la Demande de produits hors série doit être fournie au moment de la commande d'un produit Evolve hors série pour en assurer l'exactitude.

- Les cloisons acoustiques garnies de textile de série sont offertes dans des hauteurs de 30 po, 42 po, 54 po et 66 po. Les cloisons monolithiques sont offertes dans des hauteurs de 42 po, 48 po et 54 po.
- Les modules de rallonge s'assujettissent au haut des cloisons de structure inférieures. Les modules de rallonge sont offerts dans des hauteurs de 6 po, 12 po, 18 po et 24 po et peuvent s'installer l'une sur l'autre pour assurer la continuité visuelle d'une cloison d'une hauteur supérieure à 14 pieds.
- Les cloisons peuvent être modifiées sur place en remplaçant des modules garnis de textile par des modules vitrés ou ouverts, ou encore des modules en stratifié ou à tableau effaçable en tout temps après l'installation initiale. La hauteur des cloisons peut aussi être modifiée en remplaçant les montants et en ajoutant ou en retirant des modules au besoin.
- Les cloisons sont offertes dans huit largeurs, soit : 18 po, 24 po, 30 po, 36 po, 42 po, 48 po, 54 po et 60 po.
- Tous les modules garnis de textiles sont semi-punaisables.
- Des modules à tableau effaçable sur une face ou sur les deux faces sont offerts.
- Les cloisons respectent les normes ONGC et ANSI/BIFMA.
- Les cloisons Evolve ont un coefficient d'absorption acoustique (NRC) 0,65 et un classement STC 20.
- Le châssis rigide en action mesure 2 7/8 po d'épaisseur.
- Les patins de mise à niveau ont une course de réglage de 2 1/2 po.

- Les dimensions des ouvertures des couvercles de canalisation sont conformes aux exigences des normes ANSI/TIA/EIA, soit 1,37 po sur 2,68 po.
- Les cloisons et les composants électriques sont homologués CSA/ULC

métal des ferrures de support.

- Des surfaces de travail en mélamine thermosoudée et en stratifié haute pression sont offertes; les deux choix rehaussés d'un chant en PVC durable.
- Une construction équilibrée caractérise toutes les surfaces de travail.
- Les surfaces de travail courbes intègrent un design ergonomique.

- Enregistrement ISO 14001:2004.
- Certification Greenguard.
- Essais ANSI/BIFM et ONGC sur tous les produits.
- Production d'urgence.

RANGEMENTS SURÉLEVÉS**Caractéristiques**

- Modules en acier ou entièrement en mélamine ou stratifié
- Modules à monter à une cloison ou au-dessus d'une cloison
- Rangements surélevés de 16 po entièrement fermés
- Modules expédiés montés ou démontés selon le style
- Hauteur intérieure de 13,5 po pour reliures surdimensionnées
- Raccords métal à métal
- La serrure s'enclenche dans la tablette inférieure
- Les portes s'ouvrent et se ferment en douceur
- La rétro-installation sur place de portes basculantes rétractables est possible
- Des supports de sécurité sont utilisés pour un meilleur soutien
- Des renforts sont intégrés aux modules de plus grandes dimensions
- Les modules peuvent être retirés et reconfigurés sans les démonter

Devants

- Devants ouverts ou fermés
- Modules conformes à la LAPHO offerts

Dimensions

- Rangements surélevés – sept largeurs par intervalles de 6 po
- Tablettes – sept largeurs par intervalles de 6 po
- Rangements surélevés soudés de 13,5 po P
- Rangements surélevés conformes à la LAPHO de 14,2 po P
- Rangements surélevés profonds pour reliures TED, à anneaux, documents formats lettre ou juridique – 16,5 po P

Peinture

- Thermolaquage

CAISSONS**Caractéristiques**

- Construction soudée en acier renforcé de première qualité
- Devants de tiroirs à parois doubles
- Système de suspension progressif
- Poignées pleine largeur
- Modules servant d'appui pour surfaces de travail offerts
- Tous les tiroirs classeurs sont montés sur des coulisses à roulements à billes et à extension complète
- Butoirs en caoutchouc pour amortir le bruit
- Séparateur de tiroir déplaçable dans les tiroirs simples
- Porte-crayons
- Tous les tiroirs classeurs comprennent une tringle de suspension (modules de 22 po et 28 po P uniquement)
- Trois profondeurs et différentes capacités de classement
- Clés aléatoires ou instructions pour la commande de clés particulières disponibles

Construction

- Devants de tiroirs à parois doubles
- Composants des caissons en acier d'épaisseur 18-20

Dimensions

- Prime – 18 po, 22 po, 28 po P
- 9300 – 19 po, 23 po, 29 po P

Types

- Servant d'appui, mobiles, autoportants

Peinture

- Thermolaquage

CLOISONS • RENSEIGNEMENTS TECHNIQUES

- Les cloisons Evolve mesurent 2 7/8 po d'épaisseur. Elles sont offertes dans cinq hauteurs de base, soit 30 po, 42 po, 48 po, 54 po et 66 po et huit largeurs, soit de 18 po à 60 po, par intervalles de 6 po.
- Les modules acoustiques individuels garnis de textile sont intégrés dans un châssis rigide en acier.
- Les faces opposées de chaque module peuvent être garnies d'un textile différent mais de même grade, sans supplément.
- Lorsque des textiles de grades différents sont utilisés sur une même cloison, le prix de toute la cloison est déterminé en fonction du prix du grade le plus élevé.
- Un profilé supérieur mince est compris et permet de faire longer jusqu'à huit câbles données de 5 mm (0,002 po).
- La construction prévient le fluage.
- Toutes les cloisons, à l'exception des cloisons monolithiques, se composent d'une canalisation de 6 po et d'un module inférieur de 24 po H. Il est possible de créer des cloisons plus hautes en y ajoutant un module de 12 po H ou de 24 po H. L'ouverture des canalisations mesure 1,37 po x 2,68 po.
- Tous les modules de 12 po H et de 24 po H (garnis de textile, en stratifié, vitrés, ouverts) peuvent être installés sur place. Votre représentant du service à la clientèle pourra vous renseigner.
- Un verre givré est possible, moyennant un supplément. Votre représentant du service à la clientèle pourra vous renseigner.
- Le stratifié des modules en stratifié ne peut être remplacé sur place. Un module complet doit être commandé.
- Le tableau effaçable des modules à tableau effaçable ne peut être remplacé sur place. Un module complet doit être commandé.

RACCORDS DE CLOISONS • RENSEIGNEMENTS TECHNIQUES**Raccords de cloisons**

- Des raccords en ligne, en L, en Y ou en X sont offerts, selon la configuration.
- Les raccords sont dotés de garnitures en PVC ou en aluminium.
- Les raccords de 6 po H ne peuvent être superposés l'un sur l'autre.

Garnitures de cloisons

- Les garnitures sont offertes en PVC ou en aluminium.

ÉLÉMENTS

A. EVPERA66

Ensemble fin de course (montage mural). Remarque : Ajoute 1 po à la largeur d'une course de cloisons.

B. EVPFA6636

Cloison acoustique garnie de textile. Remarque : La construction prévient le fluage.

C. EVPIC66

Raccord linéaire pour cloison

D. EVPCPA266

Poteau d'angle en L. Remarque : Ensemble de garnitures compris. Les raccords pour poteaux peuvent être fabriqués à façon avec ou sans fentes d'un côté uniquement. Communiquer avec votre représentant du service à la clientèle Evolve pour une proposition de prix spéciale.

E. EVPVTLA66

Garniture verticale en L. Remarque : Peut être achetée séparément pour les besoins d'une reconfiguration.

F. EVPVC66

Raccord à hauteur variable. Remarque : La hauteur du raccord est déterminée selon la cloison la plus haute (doit être commandé séparément).

G. EVPTVA24

Garniture de cloison, hauteur variable.

H. EVPFA4236

Cloison acoustique garnie de textile.

I. EVTPNTA36

Garniture supérieure crantée.

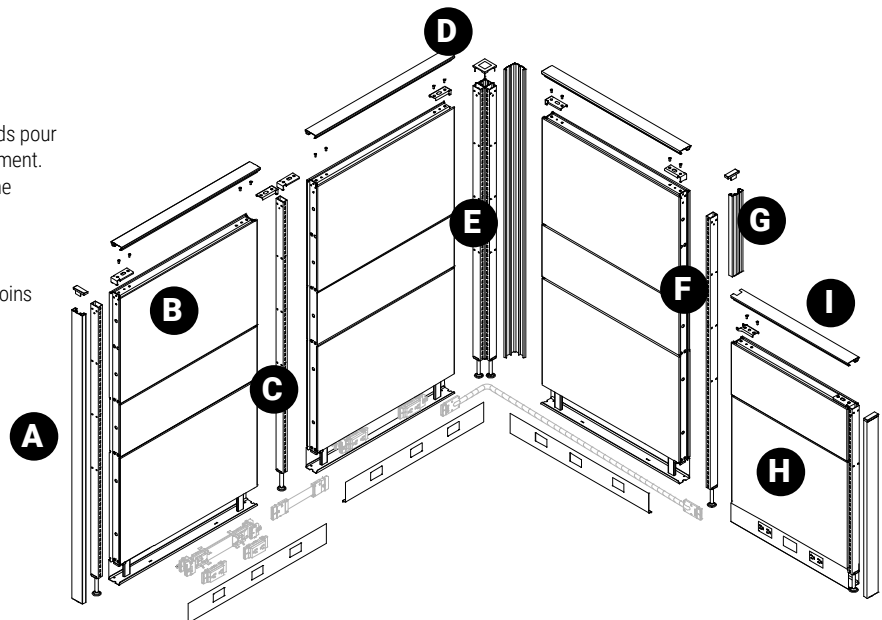

RACCORDS • RENSEIGNEMENTS TECHNIQUES

Raccords pour cloisons

Des raccords avec fentes et des garnitures sont compris avec chaque poteau d'angle à hauteur variable. La hauteur de chaque raccord avec fentes doit être précisée lors de la commande d'un poteau d'angle à hauteur variable. La hauteur du raccord avec fentes est déterminée en fonction de la hauteur de la course de cloisons devant être assujettie au poteau.

Exemple:

Étape 1 : Préciser le code de base figurant dans la liste de prix.

Cloison acoustique garnie de textile

Étape 2 : Préciser les hauteurs des raccords avec fentes.

Remarque : Pour préciser la hauteur, utiliser le premier chiffre de la dimension hauteur de la course de cloisons.

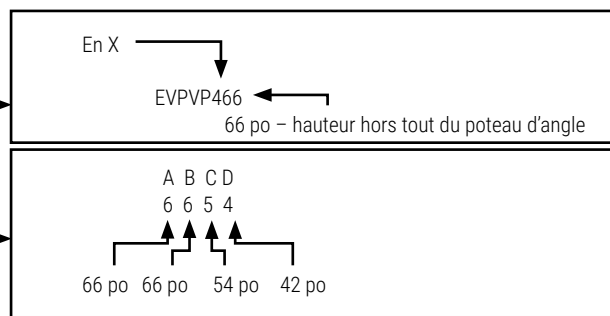

CLOISONS

- Toute la gamme Evolve ainsi que les procédés permettant sa fabrication sont conçus pour préserver l'environnement. Les cloisons Evolve sont fabriquées avec des matières recyclées et sont intégralement recyclables.
- La gamme Evolve est conçue pour faciliter le type et la hauteur des cloisons en fonction de l'application envisagée.
- Les rallonges de cloisons et les portes offertes permettent d'aménager des bureaux particuliers.
- Dans une installation initiale, les rallonges de cloisons utilisées de pair avec des cloisons basses (30 po ou 42 po H) permettent une polyvalence accrue tout en préservant les capacités de rangement suspendu jusqu'à une hauteur de 66 po.
- Les châssis de cloisons peuvent être entièrement désassemblés sur place. Les modules peuvent être reconfigurés ou remplacés, et les hauteurs peuvent être modifiées selon l'évolution des besoins.

- Un tel degré de polyvalence vous permet de choisir facilement la hauteur de cloison qui répond exactement à vos besoins.
- Les modules à tableau effaçable intégré éliminent le besoin d'ajouts.
- La qualité et la performance de ces cloisons ont été testées et surpassent les exigences des gouvernements canadien et américain.
- Classées comme cloisons acoustiques, les cloisons respectent les exigences en matière d'acoustique des gouvernements canadien et américain.
- Les châssis en acier robuste combinés à des raccords simples à installer permettent de créer un mur de cloisons rigide.
- Les patins de mise à niveau permettent de régler les cloisons même sur les surfaces les plus inégales.

ALIMENTATION VOIX, DONNÉES, ÉLECTRICITÉ

- La canalisation au bas de la cloison peut recevoir jusqu'à 140 câbles de catégorie 5 ou 48 câbles de catégorie 5 lorsque des boîtiers de distribution de l'alimentation sont installés. Par ailleurs, le profilé supérieur standard peut recevoir huit câbles de catégorie 5, tandis que le profilé supérieur à profil haut en option peut en loger 50. La pose des câbles se fait directement dans la canalisation, c'est-à-dire qu'ils peuvent courir du plafond à la surface de travail sans qu'on ait à les installer par tirage.
- Le système Evolve à huit fils offre deux circuits ordinaires ainsi que deux circuits spécialisés distincts (2+2).
- Les boîtiers de distribution de l'alimentation encliquetables et les cavaliers et câbles de liaison permettent des installations et des modifications simples et rapides; par un élec-

tricien compétent. Des circuits peuvent facilement s'ajouter et s'échanger (le circuit 1 peut remplacer le circuit 2 par exemple, ou le circuit 1 peut remplacer le circuit spécialisé A ou B, et ainsi de suite, lorsqu'ils sont tous raccordés à la base).

- Le boîtier d'alimentation électrique et de télécommunications de bureau s'installe à l'arrière de la surface de travail, donnant accès à deux prises de courant doubles et à deux prises de télécommunications à la hauteur du bureau.
- Les modules à montage mural standard peuvent être utilisés sans plaques d'adaptation (fournies par d'autres fournisseurs).

SURFACES DE TRAVAIL

- Grâce à ce vaste choix, nous pouvons personnaliser chaque installation en fonction de vos exigences particulières. L'ajout de surfaces sur mesure témoigne de notre engagement ferme envers la satisfaction de la clientèle que tous les fabricants n'offrent pas.
- Une découpe pratique, jumelée à un écart de 3/8 po entre la surface de travail et la cloison, permet un accès facile aux câbles. Les surfaces peuvent donc demeurer libres de trous ou de passe-câbles.
- Des raccords métal à métal garantissent une performance à long terme, peu importe le nombre de fois que vous reconfigurez votre aménagement.
- Les surfaces en mélamine thermosoudée de la meilleure qualité garantissent la durabilité.

Des surfaces en stratifié haute pression sont également offertes pour les endroits à fort trafic. Les deux choix présentent un chant en PVC de 3 mm robuste et durable qui résistera sans problème à l'usure normale.

- La mélamine thermosoudée ou le stratifié haute pression est posé sur les faces supérieure et inférieure de toute surface de travail pour assurer la stabilité et prévenir le gauchissement.
- De conception ergonomique, les surfaces de travail courbes facilitent l'interaction entre le clavier, la souris et la surface de travail.

RANGEMENTS

- Une construction en acier garantit la performance à long terme du produit. Des joints soudés ainsi qu'un dessus, un dos et un fond sans joints permettent au caisson d'être posé d'équerre et de bien supporter la surface de travail au besoin.
- Grâce à la qualité de la construction et des coulisses, les tiroirs continueront de fonctionner sans problème durant toute la durée de vie du module. Les butoirs en caoutchouc amortissent le bruit lorsque les tiroirs sont refermés et empêchent un contact métal sur métal.
- Le porte-crayons double largeur offre plus de rangement.
- Les patins vous permettent de mettre le module de niveau par rapport au plancher ou à la surface de travail. Le réglage pratique permet à l'installateur de régler la hauteur du module pendant son montage, gagnant du temps à l'installation.
- Pour une sécurité accrue et une meilleure paix d'esprit, les serrures offrent la possibilité de clés identiques ou vous pouvez commander une clé maîtresse pour plus de commodité.
- Une construction de qualité, sans arêtes vives. Les poignées encastrées confèrent aux tiroirs une apparence épurée et raffinée.
- Les parois pleine hauteur vous permettent de suspendre des chemises directement sur la paroi, sans avoir à vous procurer des tringles de suspension. Les tiroirs classeurs peuvent recevoir des chemises grand format, de format lettre et de format métrique.
- Certains fabricants utilisent le même tiroir pour leurs caissons de 24 po de profondeur et pour ceux de 30 po de profondeur. Un tiroir de 24 po de profondeur offre une capacité de rangement de 19,5 po uniquement. Chaque tiroir de nos caissons de 30 po vous offre ainsi 25 % plus d'espace de rangement.

- Les caissons servant d'appui à une surface de travail vous permettent d'économiser puisque vous n'avez pas à acheter des ferrures de support pour la surface de travail. Chaque caisson est doté d'un panneau latéral fini. L'ajout d'une ferrure réversible permet d'assujettir le caisson à une cloison porteuse.
- Ce rangement est plus économique et comme il est expédié démonté, est moins susceptible d'être endommagé durant le transport. Une serrure est de série pour le rangement de 13 po et est offerte en option pour celui de 12 po. La tablette inférieure présente un rebord à l'arrière pour empêcher les reliures de frotter et d'abîmer le textile de la cloison à laquelle le rangement est monté. Toutes les pièces sont en métal, et les coulisses à roulement à billes assurent une grande durabilité.
- Les robustes tablettes, offertes à un prix imbattable, permettent de ranger une pleine charge de reliures sans difficulté. Elles peuvent être montées au-dessus ou sous de la surface de travail.
- Les rangements personnels offrent un rangement sans caissons ou compartiments pour reliures, ce qui permet une plus grande polyvalence sur le plan de la hauteur des surfaces de travail et augmente la viabilité des cloisons de 54 po de hauteur.
- Selon des essais indépendants, le thermolaquage sans danger pour l'environnement est 15 fois plus durable qu'une peinture liquide appliquée par pulvérisation. Cette durabilité permet de préserver l'apparence du produit durant de longues années d'utilisation.

GARANTIES ET PERFORMANCE

- Pour votre tranquillité d'esprit à long terme, nous vous offrons la protection de notre garantie générale, acceptée par l'ensemble de notre réseau de revendeurs.
- Nous convenons d'assurer la disponibilité de ce produit sur une période de 20 ans à compter de la date d'achat. Ce produit sera intégralement compatible avec votre système actuel.
- Les prix des modules Evolve sont considérablement inférieurs à ceux d'autres produits de qualité comparable sur le marché.
- Certaines entreprises d'installation affirment que les systèmes Evolve peuvent s'installer en deux fois moins de temps qu'il n'en faut pour installer les systèmes de la plupart de nos concurrents, ce qui peut se traduire par des économies éventuelles de coûts totalisant des milliers de dollars sur la durée de vie de nos produits.
- L'assurance d'une qualité uniforme selon une norme internationale. Evolve Systems est déterminée à concevoir, fabriquer et commercialiser du mobilier de bureau de qualité supérieure, qui répond ou dépasse les exigences de nos clients.

- La certitude qu'Evolve est déterminée : 1) à fournir des produits qui, tout au long de leur cycle de vie, minimisent les répercussions négatives sur l'environnement, 2) à améliorer en permanence nos systèmes et programmes environnementaux et 3) à se conformer à toutes les lois et règlements en matière d'environnement en vigueur.
- Les systèmes Evolve respectent les exigences LEED relatives au mobilier de bureau.
- Tous les composants Evolve sont testés selon les normes les plus rigoureuses du secteur, votre gage de qualité et de durabilité.
- Il arrive parfois que certaines pièces soient manquantes. Nous disposons d'une capacité de production d'urgence pour fabriquer les pièces dont vous avez besoin rapidement.

WOOD GRAIN (WG) LAMINATE DIRECTION

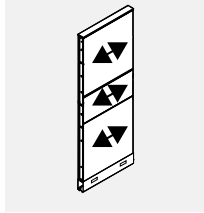

Cloisons EVP
Orientation à la verticale, sauf pour les cloisons monolithiques de 66 po H

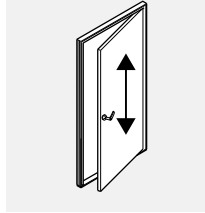

EVPD
Doors.

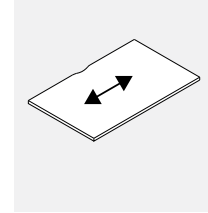

EVWS
Worksurfaces.

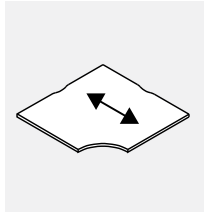

EVWCC
Surfaces de travail.

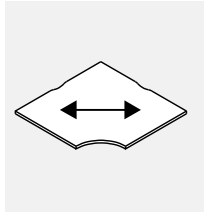

EVWCK-WG
Surfaces de travail.

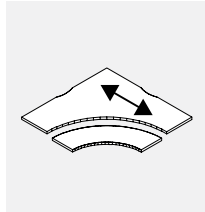

EVWCCK
Surfaces de travail.

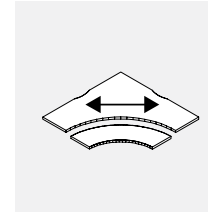

EVWCCK-WG
Surfaces de travail.

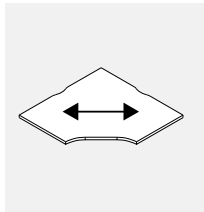

EVWCK-WG
Surfaces de travail.

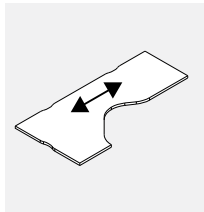

EVWCF
Surfaces de travail.

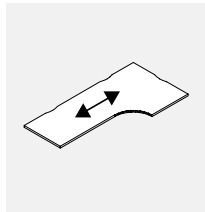

EVWCE
Surfaces de travail.

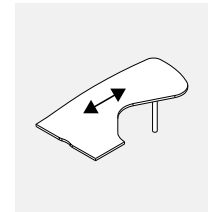

EVWHL/R
Surfaces de travail.

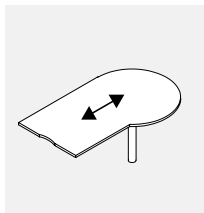

EVWP
Surfaces de travail.

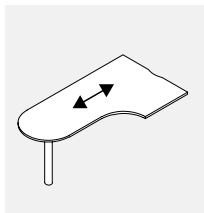

EVWPL/R
Surfaces de travail.

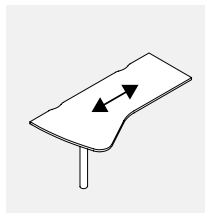

EVWWL/R
Surfaces de travail.

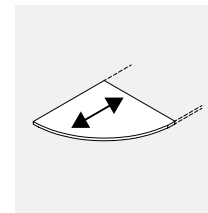

EVQR and EVWQRC
Surfaces de travail.

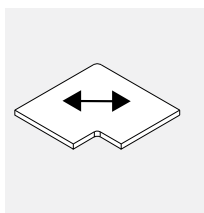

EVWTCL-WG
Surfaces de travail.

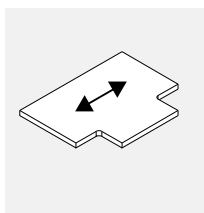

EVWTC
Surfaces de travail.

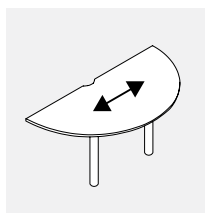

EVWR
Surfaces de travail.

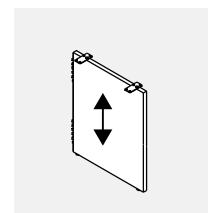

EVHP/EVLMP
Cloisons latérales

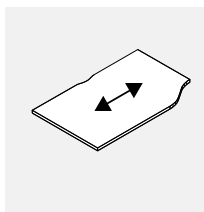

EVWVL/R
Worksurfaces.

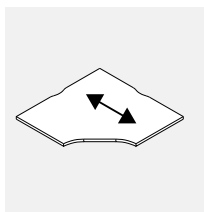

EVWCK
Surfaces de travail.

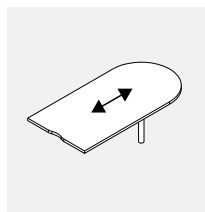

EVWD
Surfaces de travail.

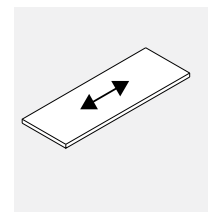

EVWT, EVWTV, EVWTE, EVWTEV, EVWTD, EVWTDV, EVWTDV, EVWTDV, EVWTDV
Surfaces de travail.

WG – Indique une orientation en travers des fils du bois

COMMANDES

Chaque commande doit comprendre :

- Un bon de commande.
- Un tracé montant où les images doivent apparaître dans la course de cloisons.
- Un tableau des prix rempli, montrant l'emplacement des images sur chaque cloison appropriée. Les illustrations doivent être soumises conformément aux exigences suivantes.

NOTA : Une approbation définitive des illustrations doit être donnée avant le traitement de la commande.

TRANSFERTS

Un fichier d'au plus 10 Mo peut être transmis par courriel à votre représentant du service à la clientèle Evolve/Global Contract.

Vous pouvez transmettre vos images par CD, DVD ou clé USB par messenger à votre représentant du service à la clientèle Evolve/Global Contract.

CRITÈRES RELATIFS AUX ILLUSTRATIONS

- Les œuvres non photographiques doivent être des illustrations vectorielles, sauvegardées en format Adobe Illustrator (.ai) ou EPS (.eps).
- En pleine dimension, les œuvres en mode points (bitmap) ou photographiques doivent avoir une résolution d'au moins de 100 points par pouce (ppp).
- Nous acceptons les fichiers Adobe CS5.
- Tout fichier lié doit être inclus ou intégré.
- Les fichiers PSD ne doivent pas être aplatis.
- Les polices doivent être vectorisées (contours de lettres).

Ne pas convertir en CMJN; dans la mesure du possible, les images doivent être des images RGB.

Aucun fichier Word, PowerPoint, Publisher ou autre fichier Microsoft ne peut être utilisé.

Veillez inclure un fichier en format PDF ou .jpg à titre de référence lorsque vous nous faites parvenir un fichier Photoshop ou Illustrator en format d'origine.

CONTRETYPAGE DES COULEURS

Une référence Pantone doit être quaternie, faute de quoi nous ne pouvons accepter aucune responsabilité à l'égard des couleurs.

Lorsqu'une référence Pantone n'est pas possible, nous nous efforcerons de répondre à vos exigences.

CLARTÉ DE L'IMAGE

Nous vous informerons si l'image choisie ne se prête pas à la dimension demandée.

NOTA:

Nous réservons le droit de suspendre une commande lorsque les fichiers sont incomplets ou lorsque les documents ont été sauvegardés de façon incorrecte, lorsque les polices n'ont pas

été converties en courbes ou le projet ne semble pas acceptable du point de vue commercial.

IMAGES À FOND PERDU

Pour faciliter le positionnement de l'image sur la cloison, l'image doit excéder les repères de coupe du papier.

Un fond perdu de 3 po sur les quatre côtés est requis pour les cloisons Evolve.

EXEMPLES DE RÉOLUTION D'IMAGES

Résolution requise pour une cloison Evolve de 36 po L x 24 po H à 100 ppp (résolution minimum)

Résolution requise pour une cloison Evolve de 36 po L x 24 po H à 300 ppp (qualité plus élevée)

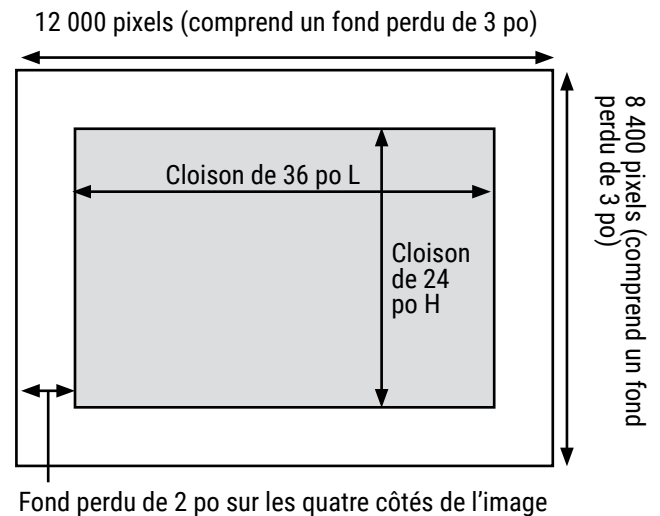
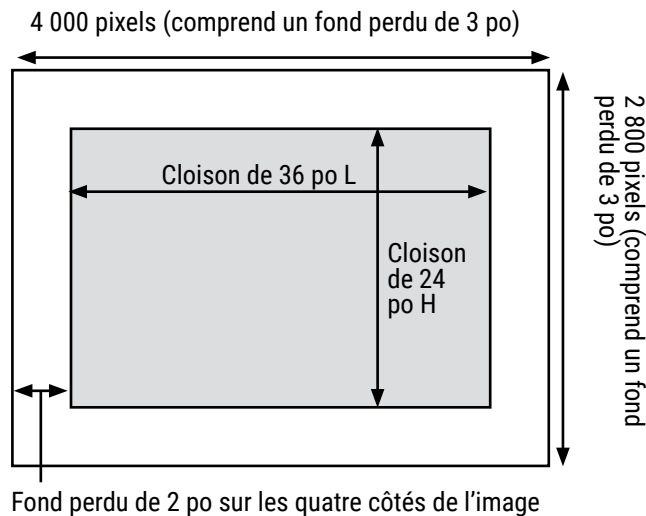

Frais initiaux de montage, par image : 264 \$ (montant net)

Modules Evolve, 12 po

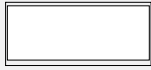

LARGEUR DU MODULE	HAUTEUR	PRIX COURANT
24"		124
30"		179
36"		217
42"		249
48"		289
54"		329
60"		366

Ces prix courants s'appliquent aux modules suivants :

EVPFA	EVPFOL
EVPFP	EVPFPOL
EVPF1W	EVPFO
EVPF2W	EVPFPO
EVPF1S	EVPFE12
EVPF2S	EVPFPE
EVPFGT	
EVPFPGTU	

Modules Evolve, 24 po



LARGEUR DU MODULE	HAUTEUR	PRIX COURANT
24"		283
30"		363
36"		433
42"		508
48"		579
54"		655
60"		725

Ces prix courants s'appliquent aux modules suivants :

EVPFA	EVPFPGTU
EVPFP	EVPFPGTU
EVPF1W	EVPFGTX
EVPF2W	EVPFOL
EVPF1S	EVPFO
EVPF2S	EVPFPO
EVPFGT	EVPFOX
EVPFPGT	EVPFE24

Cloisons monolithiques Evolve

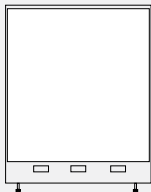

LARGEUR DU MODULE	HAUTEUR	PRIX COURANT			
		42 PO	48 PO	54 PO	66 PO
24"	433	508	579	726	
30"	555	652	741	928	
36"	665	779	891	1112	
42"	779	908	1038	1298	
48"	891	1038	1186	1482	
54"	999	1168	1333	1666	
60"	1112	1298	1482	1853	

Ces prix courants s'appliquent aux modules suivants :

EVPFAM

Nota : Les prix présentés représentent un supplément par rapport au prix de la cloison. Veuillez ajouter ce supplément au prix courant de la cloison pour laquelle vous commandez un graphique.

SYSTÈME DE CLOISONS EVOLVE – PANNEAUX GRAPHIC – MARCHE À SUIVRE

- ÉTAPE 1 : Le client commande une cloison EVPFA6636 structurée ainsi :
- Module inférieur, face intérieure (textile de dimensions 24-36), image 01.
- Module central, face intérieure (textile de dimensions 12-36), image 02.
- Le reste de la cloison est garnie de textile, c'est-à-dire les deux faces du module supérieur, et la face externe de tous les modules.

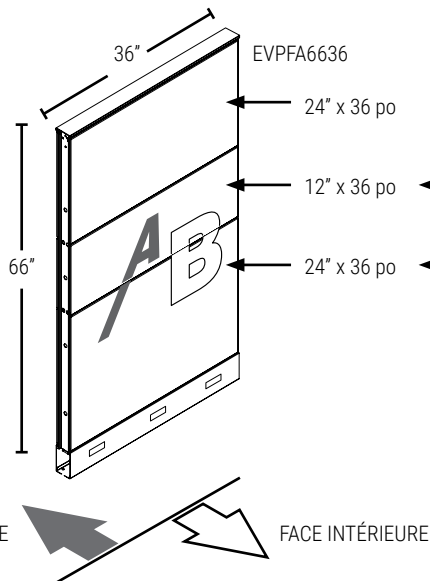

Nota : Utilisez les codes de graphiques suivants pour commander

(A)
EVPGRP1236

(B)
EVPGRP2436

- ÉTAPE 2 : Sur la cloison régulière, remplacer les parties garnies de textile par les panneaux graphiques correspondants.
- ÉTAPE 3 : Précisez les parties graphiques sur des lignes séparées sur la commande, soit :
- EVPGRP1236 pour la face intérieure du module central
- EVPGRP2436 pour la face intérieure du module inférieur

CLOISONS • RENSEIGNEMENTS TECHNIQUES

- Les cloisons Evolve mesurent 2 7/8 po d'épaisseur. Elles sont offertes dans cinq hauteurs de base, soit 30 po, 42 po, 48 po, 54 po et 66 po et huit largeurs, soit de 18 po à 60 po, par intervalles de 6 po.
- Les modules acoustiques individuels garnis de textile sont intégrés dans un châssis rigide en acier.
- Les faces opposées de chaque module peuvent être garnies d'un textile différent mais de même grade, sans supplément.
- Lorsque des textiles de grades différents sont utilisés sur une même cloison, le prix de toute la cloison est déterminé en fonction du prix du grade le plus élevé.
- Un profilé supérieur mince est compris et permet de faire longer jusqu'à huit câbles données de 5 mm (0,002 po).
- La construction prévient le fluage.
- Toutes les cloisons, à l'exception des cloisons monolithiques, se composent d'une canalisation de 6 po et d'un module inférieur de 24 po H. Il est possible de créer des cloisons plus hautes en y ajoutant un module de 12 po H ou de 24 po H.

- L'ouverture des canalisations mesure 1,37 po x 2,68 po.
- Tous les modules de 12 po H et de 24 po H (garnis de textile, en stratifié, vitrés, ouverts) peuvent être installés sur place. Votre représentant du service à la clientèle pourra vous renseigner.
- Un verre givré est possible, moyennant un supplément. Votre représentant du service à la clientèle pourra vous renseigner.
- Le stratifié des modules en stratifiés ne peut être remplacé sur place. Un module complet doit être commandé.
- Le tableau effaçable des modules à tableau effaçable ne peut être remplacé sur place. Un module complet doit être commandé.
- Les modules de 18 po L présentent une entrée défonçable, ceux de 24 po L en présentent deux, et ceux de 30 po L à 60 po L en présentent trois.

MODULES DE RALLONGE • RENSEIGNEMENTS TECHNIQUES

- Des modules de rallonge de 6 po, 12 po, 18 po et 24 po s'installent sur la face supérieure d'une cloison.
- Les modules peuvent être superposés pour accroître l'intimité ou délimiter un espace.
- Les faces opposées de chaque module peuvent être garnies d'un textile différent mais de

- même grade, sans supplément.
- Lorsqu'un module de rallonge est installé, la pince double ou simple se déplace au haut du module de rallonge pour permettre le raccord de cloisons.

CLOISONS • GUIDE DE COMMANDE

Les codes alphanumériques indiqués dans la liste de prix servent à créer des codes de produit précis et faciles à comprendre.

EXEMPLE D'UN CODE DE CLOISON

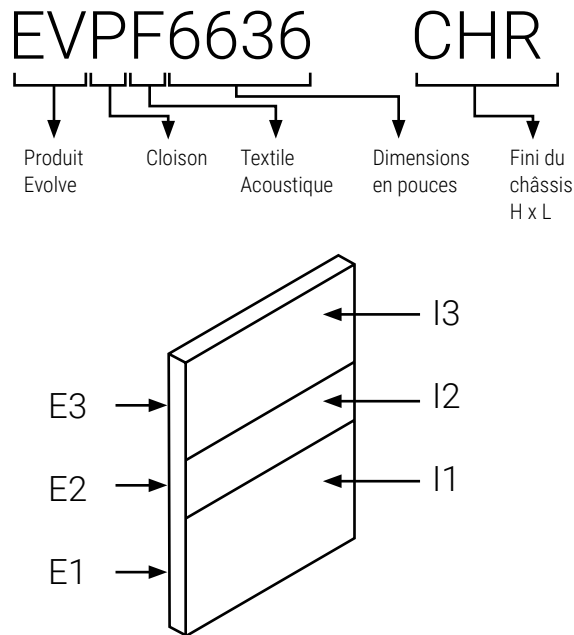

I1	AN50	Textile, face intérieure, position #1
I2	AN50	Textile, face intérieure, position #2
I3	AN50	Textile, face intérieure, position #3
E1	BE21	Textile, face extérieure, position #1
E2	BE21	Textile, face extérieure, position #2
E3	BE21	Textile, face extérieure, position #3

COMMENT COMMANDER

- Préciser le type de cloison et les dimensions avec le code.
- Préciser le fini du châssis, par ex. CHR (fusain)
- Préciser tous les choix de textiles requis

NOTA : Lorsque des textiles de grades différents sont utilisés sur une même cloison, le prix de toute la cloison est déterminé en fonction du prix du grade le plus élevé.

EVPFA • Cloison acoustique garnie de textile

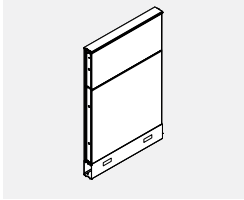

- Les cloisons de série se composent d'un module de 12 po ou de 24 po ou d'une combinaison de ceux-ci installés au-dessus du module inférieur de 30 po. L'application est fonction de la hauteur de la cloison.
- Une cloison de 66 po H peut être configurée de façon à intégrer un module de 12 po au haut de la cloison. Se reporter au produit EVPFA66-S.

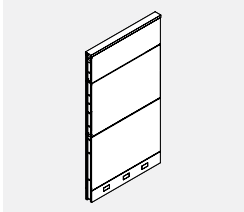
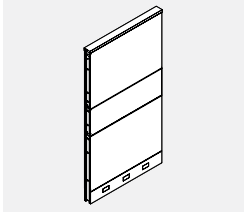

CODE DE PRODUIT	PRIX		DIMENSIONS (PO)			POIDS		VOLUME PJ ³
	GR 1	GR 2	H	L	P	LB		
EVPFA3018	305	317	30	18	2.875	15.38	1.23	
EVPFA3024	318	336	30	24	2.875	18.20	1.63	
EVPFA3030	352	372	30	30	2.875	21.76	2.00	
EVPFA3036	378	401	30	36	2.875	24.80	2.38	
EVPFA3042	408	434	30	42	2.875	26.49	2.76	
EVPFA3048	451	482	30	48	2.875	32.00	3.13	
EVPFA3054	486	520	30	54	2.875	35.31	3.51	
EVPFA3060	522	562	30	60	2.875	38.20	3.89	
EVPFA4218	338	354	42	18	2.875	20.58	1.71	
EVPFA4224	354	382	42	24	2.875	24.60	2.31	
EVPFA4230	412	443	42	30	2.875	29.35	2.81	
EVPFA4236	446	482	42	36	2.875	35.60	3.38	
EVPFA4242	509	548	42	42	2.875	39.29	3.92	
EVPFA4248	548	593	42	48	2.875	43.20	4.45	
EVPFA4254	607	657	42	54	2.875	47.52	4.98	
EVPFA4260	665	721	42	60	2.875	51.60	5.52	
EVPFA5418	363	385	54	18	2.875	23.98	2.19	
EVPFA5424	397	431	54	24	2.875	27.80	2.94	
EVPFA5430	452	490	54	30	2.875	33.15	3.62	
EVPFA5436	505	550	54	36	2.875	37.40	4.31	
EVPFA5442	570	625	54	42	2.875	40.69	4.99	
EVPFA5448	634	694	54	48	2.875	48.20	5.67	
EVPFA5454	691	758	54	54	2.875	52.92	6.35	
EVPFA5460	740	814	54	60	2.875	57.40	7.03	
EVPFA6618	455	486	66	18	2.875	29.98	2.68	
EVPFA6624	490	536	66	24	2.875	35.00	3.58	
EVPFA6630	544	593	66	30	2.875	41.54	4.40	
EVPFA6636	638	697	66	36	2.875	49.00	5.23	
EVPFA6642	722	790	66	42	2.875	54.29	6.06	
EVPFA6648	774	850	66	48	2.875	60.20	6.08	
EVPFA6654	842	926	66	54	2.875	65.93	7.70	
EVPFA6660	909	1001	66	60	2.875	71.60	8.53	
EVPFA6618S	455	486	66	18	2.875	29.98	2.68	
EVPFA6624S	490	536	66	24	2.875	35.00	3.58	
EVPFA6630S	544	593	66	30	2.875	41.54	4.40	
EVPFA6636S	638	695	66	36	2.875	49.00	5.23	
EVPFA6642S	722	790	66	42	2.875	54.29	6.06	
EVPFA6648S	774	850	66	48	2.875	60.20	6.88	
EVPFA6654S	842	926	66	54	2.875	65.93	6.88	
EVPFA6660S	909	1001	66	60	2.875	71.60	8.53	

EVPFP • Cloison acoustique de qualité supérieure garnie de textile

• Les cloisons de qualité supérieure présentent un module acoustique de 12 po H au-dessus du module inférieur de 30 po.

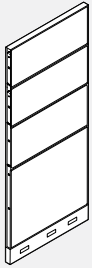
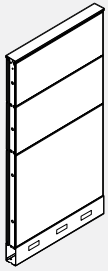

CODE DE PRODUIT	PRIX		DIMENSIONS (PO)			POIDS LB	VOLUME PI ³
	GR 1	GR 2	H	L	P		
EVPFP5418	422	450	54	18	2.875	26.18	2.19
EVPFP5424	451	484	54	24	2.875	31.40	2.06
EVPFP5430	499	540	54	30	2.875	37.34	2.58
EVPFP5436	589	634	54	36	2.875	46.80	3.09
EVPFP5442	661	718	54	42	2.875	52.49	3.61
EVPFP5448	707	765	54	48	2.875	54.80	4.36
EVPFP5454	755	824	54	54	2.875	60.13	6.35
EVPFP5460	797	872	54	60	2.875	65.40	5.16
EVPFP6618	537	568	66	18	2.875	32.18	2.68
EVPFP6624	574	613	66	24	2.875	38.60	3.58
EVPFP6630	634	686	66	30	2.875	45.73	4.40
EVPFP6636	747	809	66	36	2.875	58.40	5.23
EVPFP6642	843	911	66	42	2.875	66.09	6.06
EVPFP6648	905	983	66	48	2.875	66.80	6.88
EVPFP6654	985	1067	66	54	2.875	73.14	7.70
EVPFP6660	1055	1147	66	60	2.875	79.60	8.53

EVPFAM • Cloison monolithique acoustique garnie de textile

• Les cloisons monolithiques présentent un seul module acoustique dans un cadre rigide en acier.

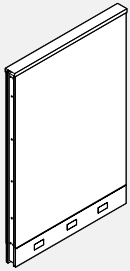

CODE DE PRODUIT	PRIX		DIMENSIONS (PO)			POIDS LB	VOLUME PI ³
	GR 1	GR 2	H	L	P		
EVPFAM4218	333	364	42	18	2.875	20.58	1.71
EVPFAM4224	355	394	42	24	2.875	23.40	2.31
EVPFAM4230	406	450	42	30	2.875	26.96	2.85
EVPFAM4236	436	487	42	36	2.875	30.00	3.38
EVPFAM4242	483	543	42	42	2.875	31.69	3.92
EVPFAM4248	525	593	42	48	2.875	37.20	4.45
EVPFAM4254	579	653	42	54	2.875	40.51	4.98
EVPFAM4260	629	711	42	60	2.875	43.40	5.52
EVPFAM4818	340	371	48	18	2.875	21.38	1.92
EVPFAM4824	374	410	48	24	2.875	24.40	2.62
EVPFAM4830	431	476	48	30	2.875	27.76	3.23
EVPFAM4836	469	520	48	36	2.875	30.80	3.85
EVPFAM4842	524	584	48	42	2.875	32.49	4.45
EVPFAM4848	572	637	48	48	2.875	37.80	5.06
EVPFAM4854	630	704	48	54	2.875	41.31	5.66
EVPFAM4860	684	767	48	60	2.875	44.20	6.27
EVPFAM5418	342	374	54	18	2.875	24.58	2.19
EVPFAM5424	376	415	54	24	2.875	27.40	2.94
EVPFAM5430	437	482	54	30	2.875	30.96	3.62
EVPFAM5436	486	541	54	36	2.875	34.00	4.31
EVPFAM5442	545	605	54	42	2.875	35.69	4.99
EVPFAM5448	591	661	54	48	2.875	41.20	5.67
EVPFAM5454	651	728	54	54	2.875	44.51	6.35
EVPFAM5460	712	796	54	60	2.875	47.40	7.03
EVPFAM6618	425	455	66	18	2.875	27.58	2.68
EVPFAM6624	463	503	66	24	2.875	30.40	3.58
EVPFAM6630	524	573	66	30	2.875	33.96	4.40
EVPFAM6636	608	663	66	36	2.875	37.00	5.23
EVPFAM6642	684	743	66	42	2.875	38.69	6.06
EVPFAM6648	743	811	66	48	2.875	44.20	6.88
EVPFAM6654	826	900	66	54	2.875	47.51	7.70
EVPFAM6660	909	991	66	60	2.875	50.40	8.53

EVPH1S • Cloison, une face en stratifié

- Tous les modules composant la cloison présentent une face en stratifié, procurant une surface lavable et durable. L'autre face de la cloison est garnie de textile.

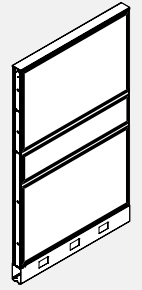
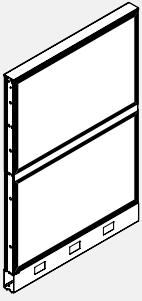

CODE DE PRODUIT	PRIX		DIMENSIONS (PO)			POIDS LB	VOLUME PI ³
	GR 1	GR 2	H	L	P		
EVPH1S3018	364	370	30	18	2.875	15.88	1.23
EVPH1S3024	434	443	30	24	2.875	18.70	1.63
EVPH1S3030	509	518	30	30	2.875	22.26	2.00
EVPH1S3036	578	591	30	36	2.875	24.85	2.58
EVPH1S3042	656	670	30	42	2.875	26.99	2.76
EVPH1S3048	712	724	30	48	2.875	32.05	3.13
EVPH1S3054	790	806	30	54	2.875	35.81	3.51
EVPH1S3060	864	883	30	60	2.875	38.07	3.89
EVPH1S4218	432	441	42	18	2.875	21.38	1.71
EVPH1S4224	516	528	42	24	2.875	22.13	2.31
EVPH1S4230	603	615	42	30	2.875	30.15	2.31
EVPH1S4236	692	713	42	36	2.875	36.40	3.38
EVPH1S4242	784	805	42	42	2.875	40.09	3.92
EVPH1S4248	853	877	42	48	2.875	44.00	4.45
EVPH1S4254	949	973	42	54	2.875	48.32	4.98
EVPH1S4260	1038	1066	42	60	2.875	52.40	5.52
EVPH1S5418	508	520	54	18	2.875	24.98	2.19
EVPH1S5424	612	629	54	24	2.875	28.80	2.94
EVPH1S5430	720	740	54	30	2.875	34.15	3.62
EVPH1S5436	824	849	54	36	2.875	38.40	4.31
EVPH1S5442	931	959	54	42	2.875	41.69	4.99
EVPH1S5448	1018	1051	54	48	2.875	49.20	5.67
EVPH1S5454	1132	1168	54	54	2.875	53.92	6.35
EVPH1S5460	1245	1286	54	60	2.875	58.40	7.03
EVPH1S6618	629	645	66	18	2.875	31.29	2.68
EVPH1S6624	758	780	66	24	2.875	36.30	3.58
EVPH1S6630	885	911	66	30	2.875	42.84	4.40
EVPH1S6636	1022	1052	66	36	2.875	50.30	5.23
EVPH1S6642	1165	1197	66	42	2.875	55.59	6.06
EVPH1S6648	1265	1303	66	48	2.875	61.50	5.23
EVPH1S6654	1406	1448	66	54	2.875	67.23	7.70
EVPH1S6660	1549	1600	66	60	2.875	72.90	8.53

EVPH2S • Cloison, deux faces en stratifié

- Tous les modules composant la cloison présentent deux faces en stratifié, procurant une surface lavable et durable.

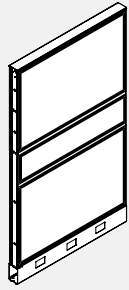
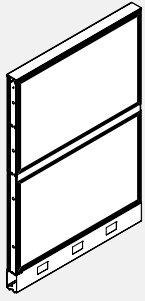

CODE DE PRODUIT	PRIX	DIMENSIONS (PO)			POIDS LB	VOLUME PI ³
		H	L	P		
EVPH2S3018	406	30	18	2.875	16.38	1.23
EVPH2S3024	495	30	24	2.875	19.20	1.63
EVPH2S3030	586	30	30	2.875	22.76	2.00
EVPH2S3036	670	30	36	2.875	25.80	2.58
EVPH2S3042	762	30	42	2.875	27.49	2.76
EVPH2S3048	852	30	48	2.875	33.00	3.35
EVPH2S3054	943	30	54	2.875	36.31	3.95
EVPH2S3060	1022	30	60	2.875	39.20	4.52
EVPH2S4218	483	42	18	2.875	22.18	1.71
EVPH2S4224	586	42	24	2.875	26.20	2.31
EVPH2S4230	691	42	30	2.875	30.95	2.85
EVPH2S4236	802	42	36	2.875	37.20	3.38
EVPH2S4242	917	42	42	2.875	40.89	3.92
EVPH2S4248	1026	42	48	2.875	42.80	4.45
EVPH2S4254	1129	42	54	2.875	49.12	5.52
EVPH2S4260	1232	42	60	2.875	53.20	5.52
EVPH2S5418	565	54	18	2.875	25.98	2.19
EVPH2S5424	693	54	24	2.875	29.80	2.94
EVPH2S5430	824	54	30	2.875	35.15	3.62
EVPH2S5436	955	54	36	2.875	39.40	4.31
EVPH2S5442	1090	54	42	2.875	42.69	4.99
EVPH2S5448	1231	54	48	2.875	50.20	5.67
EVPH2S5454	1352	54	54	2.875	52.92	6.35
EVPH2S5460	1473	54	60	2.875	59.40	7.03
EVPH2S6618	712	66	18	2.875	32.58	2.68
EVPH2S6624	877	66	24	2.875	37.60	3.58
EVPH2S6630	1038	66	30	2.875	44.14	4.40
EVPH2S6636	1205	66	36	2.875	51.60	5.23
EVPH2S6642	1383	66	42	2.875	56.89	6.06
EVPH2S6648	1549	66	48	2.875	62.80	6.88
EVPH2S6654	1713	66	54	2.875	68.53	7.70
EVPH2S6660	1870	66	60	2.875	74.20	8.53

EVPF1W • Cloison, tableau effaçable sur une face

- Un tableau effaçable est intégré sur une face du module supérieur de la cloison, éliminant le besoin de monter un tableau effaçable sur la cloison.
- N'utiliser que des marqueurs effaçables.

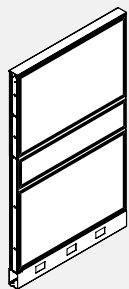
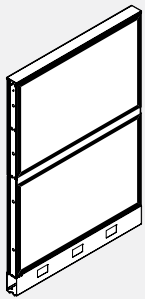

CODE DE PRODUIT	PRIX		DIMENSIONS (PO)			POIDS LB	VOLUME PI ³
	GR 1	GR 2	H	L	P		
EVPF1W5418	441	456	54	18	2.875	24.98	2.19
EVPF1W5424	548	575	54	24	2.875	28.80	2.94
EVPF1W5430	659	691	54	30	2.875	34.15	3.62
EVPF1W5436	731	766	54	36	2.875	38.40	4.31
EVPF1W5442	826	867	54	42	2.875	41.69	4.99
EVPF1W5448	930	975	54	48	2.875	49.20	5.67
EVPF1W5454	1035	1069	54	54	2.875	53.92	6.35
EVPF1W5460	1140	1198	54	60	2.875	58.40	7.03
EVPF1W6618	562	582	66	18	2.875	30.48	2.57
EVPF1W6624	692	724	66	24	2.875	35.50	3.58
EVPF1W6630	823	863	66	30	2.875	42.04	4.40
EVPF1W6636	916	963	66	36	2.875	49.50	5.23
EVPF1W6642	1037	1091	66	42	2.875	54.79	6.06
EVPF1W6648	1157	1220	66	48	2.875	60.70	6.88
EVPF1W6654	1290	1357	66	54	2.875	66.43	7.70
EVPF1W6660	1422	1498	66	60	2.875	72.10	8.53

EVPF2W • Cloison, tableau effaçable sur deux faces

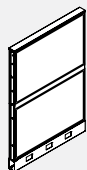

- Un tableau effaçable est intégré sur les deux faces du module supérieur de la cloison, éliminant le besoin de monter deux tableaux effaçables sur la cloison.
- N'utiliser que des marqueurs effaçables.

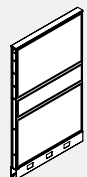

CODE DE PRODUIT	PRIX		DIMENSIONS (PO)			POIDS LB	VOLUME PI ³
	GR 1	GR 2	H	L	P		
EVPF2W5418	476	487	54	18	2.875	25.48	2.19
EVPF2W5424	596	613	54	24	2.875	29.30	2.94
EVPF2W5430	746	763	54	30	2.875	34.65	3.62
EVPF2W5436	809	833	54	36	2.875	38.90	4.31
EVPF2W5442	917	943	54	42	2.875	42.19	4.99
EVPF2W5448	1072	1103	54	48	2.875	49.70	5.67
EVPF2W5454	1196	1231	54	54	2.875	54.51	6.35
EVPF2W5460	1317	1354	54	60	2.875	58.90	7.03
EVPF2W6618	593	613	66	18	2.875	30.98	2.57
EVPF2W6624	737	762	66	24	2.875	36.00	3.58
EVPF2W6630	908	937	66	30	2.875	42.54	4.40
EVPF2W6636	992	1026	66	36	2.875	50.00	5.23
EVPF2W6642	1128	1169	66	42	2.875	55.29	6.06
EVPF2W6648	1294	1340	66	48	2.875	61.20	6.88
EVPF2W6654	1442	1496	66	54	2.875	66.93	7.70
EVPF2W6660	1595	1653	66	60	2.875	72.60	8.53

EVPF1S • Cloison, module à lattes sur une face

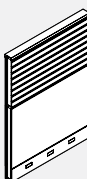

- Les cloisons de série se composent d'un module de 12 po ou de 24 po ou d'une combinaison de ceux-ci installés au-dessus du module inférieur de 30 po. Le module présente des lattes sur une face; l'autre face est garnie d'un textile.
- Une cloison de 66 po H peut être configurée de façon à intégrer un module à lattes de 24 po au haut de la cloison (se reporter au produit EVPF1S66) ou un module à lattes de 12 po au centre de la cloison (se reporter au produit EVPF1S66M).

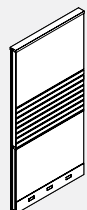
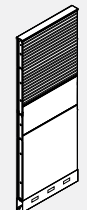
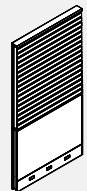

CODE DE PRODUIT	PRIX		DIMENSIONS (PO)			POIDS LB	VOLUME PI ³
	GR 1	GR 2	H	L	P		
EVPF1S4218	383	399	42	18	2.875	13.50	1.71
EVPF1S4224	419	441	42	24	2.875	33.50	2.31
EVPF1S4230	490	517	42	30	2.875	45.50	2.85
EVPF1S4236	542	573	42	36	2.875	49.50	3.38
EVPF1S4242	625	658	42	42	2.875	54.50	3.92
EVPF1S4248	671	711	42	48	2.875	60.50	4.47
EVPF1S4254	747	788	42	54	2.875	67.50	4.98
EVPF1S4260	819	865	42	60	2.875	74.50	5.52
EVPF1S5418	464	484	54	18	2.875	36.50	2.19
EVPF1S5424	527	552	54	24	2.875	36.40	2.94
EVPF1S5430	612	643	54	30	2.875	40.40	3.62
EVPF1S5436	694	731	54	36	2.875	44.40	4.31
EVPF1S5442	790	830	54	42	2.875	46.40	5.67
EVPF1S5448	884	929	54	48	2.875	48.40	5.67
EVPF1S5454	969	1021	54	54	2.875	50.00	6.35
EVPF1S5460	1050	1106	54	60	2.875	52.40	7.03
EVPF1S6618	561	584	66	18	2.875	42.00	2.57
EVPF1S6624	623	656	66	24	2.875	48.00	3.58
EVPF1S6630	705	746	66	30	2.875	50.00	4.40
EVPF1S6636	829	879	66	36	2.875	54.00	5.23
EVPF1S6642	938	995	66	42	2.875	60.00	6.06
EVPF1S6648	1022	1084	66	48	2.875	67.00	6.88
EVPF1S6654	1119	1187	66	54	2.875	80.00	7.07
EVPF1S6660	1216	1292	66	60	2.875	86.00	8.53
EVPF1S6618M	503	534	66	18	2.875	42.00	2.57
EVPF1S6624M	553	592	66	24	2.875	48.00	3.58
EVPF1S6630M	623	668	66	30	2.875	50.00	4.40
EVPF1S6636M	734	788	66	36	2.875	54.00	5.23
EVPF1S6642M	835	896	66	42	2.875	60.00	6.06
EVPF1S6648M	896	966	66	48	2.875	67.00	6.88
EVPF1S6654M	983	1060	66	54	2.875	80.00	7.70
EVPF1S6660M	1063	1147	66	60	2.875	86.00	8.53

EVVPF2S • Cloison, module à lattes sur deux faces

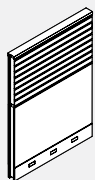

- Les cloisons de série se composent d'un module de 12 po ou de 24 po ou d'une combinaison de ceux-ci installés au-dessus du module inférieur de 30 po. Le module présente des lattes sur les deux faces.
- Une cloison de 66 po H peut être configurée de façon à intégrer un module à lattes de 24 po au haut de la cloison (se reporter au produit EVVPF2S66) ou un module à lattes de 12 po au centre de la cloison (se reporter au produit EVVPF2S66-M).

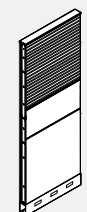
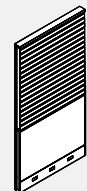

CODE DE PRODUIT	PRIX		DIMENSIONS (PO)			POIDS LB	VOLUME PI ³
	GR 1	GR 2	H	L	P		
EVVPF2S4218	411	425	42	18	2.875	16.50	1.71
EVVPF2S4224	459	477	42	24	2.875	36.50	2.31
EVVPF2S4230	543	563	42	30	2.875	48.50	2.85
EVVPF2S4236	604	627	42	36	2.875	52.50	3.38
EVVPF2S4242	694	722	42	42	2.875	57.50	3.92
EVVPF2S4248	755	786	42	48	2.875	63.50	4.47
EVVPF2S4254	842	877	42	54	2.875	70.50	4.98
EVVPF2S4260	922	960	42	60	2.875	77.50	5.52
EVVPF2S5418	542	553	54	18	2.875	38.50	2.19
EVVPF2S5424	631	649	54	24	2.875	44.40	2.94
EVVPF2S5430	744	761	54	30	2.875	46.40	3.62
EVVPF2S5436	852	877	54	36	2.875	48.40	4.31
EVVPF2S5442	973	1000	54	42	2.875	50.40	4.99
EVVPF2S5448	1095	1128	54	48	2.875	52.40	5.67
EVVPF2S5454	1205	1239	54	54	2.875	54.40	6.35
EVVPF2S5460	1315	1352	54	60	2.875	56.40	7.03
EVVPF2S6618	634	655	66	18	2.875	45.00	2.57
EVVPF2S6624	725	752	66	24	2.875	51.00	3.58
EVVPF2S6630	835	865	66	30	2.875	53.00	4.40
EVVPF2S6636	986	1023	66	36	2.875	57.00	5.23
EVVPF2S6642	1125	1167	66	42	2.875	63.00	6.06
EVVPF2S6648	1234	1279	66	48	2.875	70.40	6.88
EVVPF2S6654	1358	1409	66	54	2.875	83.40	7.70
EVVPF2S6660	1482	1540	66	60	2.875	89.40	8.53
EVVPF2S6618M	535	557	66	18	2.875	45.00	2.57
EVVPF2S6624M	593	627	66	24	2.875	51.00	3.58
EVVPF2S6630M	672	714	66	30	2.875	53.00	4.40
EVVPF2S6636M	797	846	66	36	2.875	57.00	5.23
EVVPF2S6642M	908	962	66	42	2.875	63.00	6.06
EVVPF2S6648M	977	1040	66	48	2.875	70.40	6.88
EVVPF2S6654M	1074	1143	66	54	2.875	83.40	7.70
EVVPF2S6660M	1168	1241	66	60	2.875	89.40	8.53

EVVPF2S-F • Module à lattes sur deux faces, sans cadre

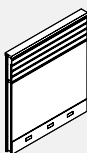

- Le module à latte comporte deux sections s'installant par encliquetage.
- Des accessoires peuvent être suspendus à un module à latte. Consulter la rubrique des accessoires pour plus de détails.
- Seule une garniture supérieure en aluminium peut être utilisée pour une cloison à module à lattes de 42 po H. La garniture supérieure en aluminium est comprise.
- Superposition : La hauteur des cloisons Evolve peut être accrue par tranches de 6 po, 12 po et 24 po. Consulter la liste des modules pour les numéros de pièces.

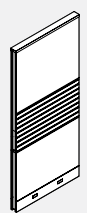
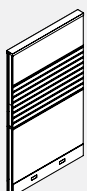

CODE DE PRODUIT	PRIX		DIMENSIONS (PO)			POIDS LB	VOLUME PI ³
	GR 1	GR 2	H	L	P		
EVVPF2S4224F	412	431	42	24	2.875	33.50	2.31
EVVPF2S4230F	485	507	42	30	2.875	45.50	2.81
EVVPF2S4236F	567	590	42	36	2.875	49.50	3.38
EVVPF2S4242F	641	668	42	42	2.875	54.50	3.92
EVVPF2S4248F	711	741	42	48	2.875	60.50	4.45
EVVPF2S4254F	785	820	42	54	2.875	67.50	4.98
EVVPF2S4260F	865	903	42	60	2.875	74.50	5.52
EVVPF2S5424F	563	589	54	24	2.875	36.40	2.94
EVVPF2S5430F	658	689	54	30	2.875	40.40	3.62
EVVPF2S5436F	763	801	54	36	2.875	44.40	4.31
EVVPF2S5442F	867	908	54	42	2.875	46.60	4.99
EVVPF2S5448F	962	1007	54	48	2.875	48.40	5.67
EVVPF2S5454F	1090	1142	54	54	2.875	50.40	6.35
EVVPF2S5460F	1173	1232	54	60	2.875	52.40	7.03
EVVPF2S6624F	623	656	66	24	2.875	48.00	3.58
EVVPF2S6630F	726	770	66	30	2.875	50.00	4.40
EVVPF2S6636F	860	908	66	36	2.875	54.00	5.23
EVVPF2S6642F	966	1022	66	42	2.875	60.00	6.06
EVVPF2S6648F	1069	1132	66	48	2.875	67.00	6.08
EVVPF2S6654F	1177	1244	66	54	2.875	80.00	7.70
EVVPF2S6660F	1294	1369	66	60	2.875	86.00	8.53

EVPFGT • Cloison garnie de textile, module vitré – verre trempé

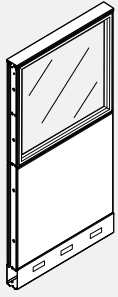

- La cloison se compose d'un module vitré de 12 po ou de 24 po installé au-dessus du module acoustique garni de textile.
- Le vitrage se remplace sur place.

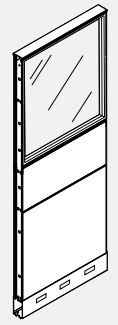

CODE DE PRODUIT	PRIX		DIMENSIONS (PO)			POIDS		VOLUME
	GR 1	GR 2	H	L	P	LB	PI ³	
EVPFGT4218	406	419	42	18	2.875	23.96	1.71	
EVPFGT4224	478	494	42	24	2.875	28.98	2.31	
EVPFGT4230	542	562	42	30	2.875	34.62	2.85	
EVPFGT4236	609	633	42	36	2.875	39.76	3.38	
EVPFGT4242	673	699	42	42	2.875	43.45	3.92	
EVPFGT4248	736	766	42	48	2.875	51.56	4.45	
EVPFGT4254	826	862	42	54	2.875	56.87	4.98	
EVPFGT4260	911	949	42	60	2.875	61.95	5.52	
EVPFGT5418	448	459	54	18	2.875	28.25	2.19	
EVPFGT5424	520	539	54	24	2.875	34.76	2.94	
EVPFGT5430	605	625	54	30	2.875	41.80	3.62	
EVPFGT5436	688	713	54	36	2.875	48.34	4.31	
EVPFGT5442	770	796	54	42	2.875	53.12	4.99	
EVPFGT5448	840	870	54	48	2.875	62.11	5.67	
EVPFGT5454	973	1007	54	54	2.875	68.42	6.35	
EVPFGT5460	1106	1143	54	60	2.875	74.49	7.03	
EVPFGT6618	569	589	66	18	2.875	34.25	2.68	
EVPFGT6624	660	688	66	24	2.875	41.96	3.58	
EVPFGT6630	763	794	66	30	2.875	50.19	4.40	
EVPFGT6636	870	908	66	36	2.875	59.94	5.23	
EVPFGT6642	984	1024	66	42	2.875	66.72	6.06	
EVPFGT6648	1065	1113	66	48	2.875	74.11	6.88	
EVPFGT6654	1226	1276	66	54	2.875	81.43	7.70	
EVPFGT6660	1389	1445	66	60	2.875	88.69	8.53	

EVFPFGT • Cloison garnie de textile de qualité supérieure, module vitré – verre trempé

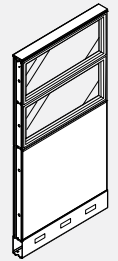

- La cloison se compose de deux ou trois modules vitrés installés au-dessus du module acoustique garni de textile.
- Le vitrage se remplace sur place.

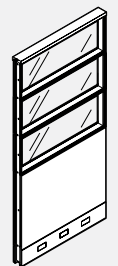

CODE DE PRODUIT	PRIX		DIMENSIONS (PO)			POIDS		VOLUME
	GR 1	GR 2	H	L	P	LB	PI ³	
EVFPFGT5418	542	553	54	18	2.875	32.95	2.19	
EVFPFGT5424	652	668	54	24	2.875	40.16	2.06	
EVFPFGT5430	726	749	54	30	2.875	47.89	2.58	
EVFPFGT5436	809	831	54	36	2.875	55.14	3.09	
EVFPFGT5442	898	929	54	42	2.875	60.82	3.61	
EVFPFGT5448	988	1022	54	48	2.875	71.78	4.36	
EVFPFGT5454	1107	1142	54	54	2.875	78.83	6.35	
EVFPFGT5460	1224	1262	54	60	2.875	86.09	5.16	
EVFPFGT6618	678	691	66	18	2.875	42.33	2.68	
EVFPFGT6624	817	835	66	24	2.875	51.74	3.58	
EVFPFGT6630	916	936	66	30	2.875	61.55	5.23	
EVFPFGT6636	1011	1035	66	36	2.875	70.90	5.23	
EVFPFGT6642	1128	1155	66	42	2.875	78.58	6.06	
EVFPFGT6648	1241	1273	66	48	2.875	91.87	6.88	
EVFPFGT6654	1405	1438	66	54	2.875	101.20	6.88	
EVFPFGT6660	1568	1607	66	60	2.875	110.64	6.30	

EVVFGTU • Cloison garnie de textile, module vitré de 12 po – verre trempé

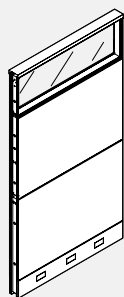

- La cloison se compose d'un module vitré de 12 po et d'un module de 24 po garni de textile installés au-dessus du module inférieur de 30 po.
- Le vitrage se remplace sur place.

CODE DE PRODUIT	PRIX		DIMENSIONS (PO)			POIDS LB	VOLUME PI ³
	GR 1	GR 2	H	L	P		
EVVFGTU6618	573	596	66	18	2.875	33.36	2.68
EVVFGTU6624	670	701	66	24	2.875	39.38	3.58
EVVFGTU6630	763	805	66	30	2.875	46.81	4.40
EVVFGTU6636	860	908	66	36	2.875	53.17	5.23
EVVFGTU6642	966	1022	66	42	2.875	58.45	6.06
EVVFGTU6648	1052	1113	66	48	2.875	68.56	6.88
EVVFGTU6654	1173	1239	66	54	2.875	75.28	7.70
EVVFGTU6660	1294	1369	66	60	2.875	81.95	8.53

EVVFPGTU • Cloison garnie de textile de qualité supérieure, module vitré de 12 po – verre trempé

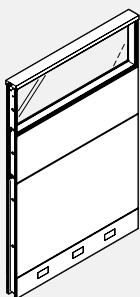

- La cloison se compose d'un module vitré de 12 po et d'un ou de deux modules de 12 po garnis de textile installés au-dessus du module inférieur de 30 po.
- Le vitrage se remplace sur place.

CODE DE PRODUIT	PRIX		DIMENSIONS (PO)			POIDS LB	VOLUME PI ³
	GR 1	GR 2	H	L	P		
EVVFPGTU5418	524	546	54	18	2.875	29.56	2.19
EVVFPGTU5424	621	645	54	24	2.875	35.78	2.06
EVVFPGTU5430	699	731	54	30	2.875	42.61	2.58
EVVFPGTU5436	791	827	54	36	2.875	50.97	3.09
EVVFPGTU5442	886	929	54	42	2.875	56.65	3.61
EVVFPGTU5448	962	1007	54	48	2.875	63.16	4.36
EVVFPGTU5454	1079	1129	54	54	2.875	69.48	7.70
EVVFPGTU5460	1197	1255	54	60	2.875	75.75	5.16
EVVFPGTU6618	652	676	66	18	2.875	35.56	2.68
EVVFPGTU6624	761	794	66	24	2.875	42.98	3.58
EVVFPGTU6630	864	905	66	30	2.875	51.00	4.38
EVVFPGTU6636	973	1023	66	36	2.875	62.56	5.23
EVVFPGTU6642	1101	1155	66	42	2.875	70.25	6.06
EVVFPGTU6648	1188	1250	66	48	2.875	75.16	7.23
EVVFPGTU6654	1330	1401	66	54	2.875	82.50	7.70
EVVFPGTU6660	1475	1550	66	60	2.875	82.95	6.30

EVVPMGTU • Cloison monolithique garnie de textile, module vitré de 12 po – verre trempé

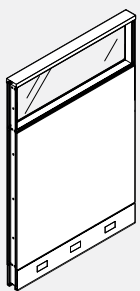

- La cloison se compose d'un module vitré de 12 po installé au-dessus d'un module inférieur par ailleurs monolithique.
- Le vitrage se remplace sur place.

CODE DE PRODUIT	PRIX		DIMENSIONS (PO)			POIDS LB	VOLUME PI ³
	GR 1	GR 2	H	L	P		
EVVPMGTU4818	495	521	48	18	2.875	26.96	1.92
EVVPMGTU4824	580	618	48	24	2.875	31.98	2.62
EVVPMGTU4830	674	718	48	30	2.875	37.62	3.23
EVVPMGTU4836	773	829	48	36	2.875	42.77	3.85
EVVPMGTU4842	856	914	48	42	2.875	46.45	4.45
EVVPMGTU4848	932	1000	48	48	2.875	54.45	5.06
EVVPMGTU4854	1035	1106	48	54	2.875	59.87	5.66
EVVPMGTU4860	1135	1220	48	60	2.875	67.15	6.27
EVVPMGTU5418	510	542	54	18	2.875	29.56	2.19
EVVPMGTU5424	593	633	54	24	2.875	34.58	2.94
EVVPMGTU5430	678	755	54	30	2.875	40.22	3.62
EVVPMGTU5436	755	859	54	36	2.875	45.37	4.31
EVVPMGTU5442	845	897	54	42	2.875	49.05	4.99
EVVPMGTU5448	932	1059	54	48	2.875	57.16	5.67
EVVPMGTU5454	1020	1162	54	54	2.875	62.47	6.32
EVVPMGTU5460	1108	1268	54	60	2.875	67.55	7.03
EVVPMGTU6618	547	578	66	18	2.875	33.96	2.68
EVVPMGTU6624	656	697	66	24	2.875	38.98	3.58
EVVPMGTU6630	755	800	66	30	2.875	44.62	4.40
EVVPMGTU6636	836	888	66	36	2.875	49.77	5.23
EVVPMGTU6642	930	992	66	42	2.875	53.45	6.06
EVVPMGTU6648	1027	1096	66	48	2.875	61.16	6.88
EVVPMGTU6654	1126	1201	66	54	2.875	66.87	6.88
EVVPMGTU6660	1222	1307	66	60	2.875	71.95	8.53

EVPFGTX • Cloison garnie de textile, module vitré de 36 po – verre trempé

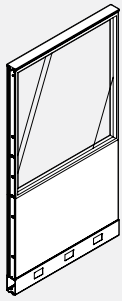

- La cloison se compose d'un module vitré de 36 po installé au-dessus du module inférieur de 30 po.
- Le vitrage se remplace sur place.

CODE DE PRODUIT	PRIX		DIMENSIONS (PO)			POIDS LB	VOLUME PI ³
	GR 1	GR 2	H	L	P		
EVPFGTX6618	658	672	66	18	2.875	35.45	4.23
EVPFGTX6624	727	747	66	24	2.875	42.54	5.23
EVPFGTX6630	845	864	66	30	2.875	50.15	6.23
EVPFGTX6636	960	985	66	36	2.875	57.26	6.23
EVPFGTX6642	1074	1102	66	42	2.875	63.02	6.56
EVPFGTX6648	1175	1208	66	48	2.875	72.99	6.88
EVPFGTX6654	1294	1328	66	54	2.875	80.28	7.70
EVPFGTX6660	1411	1448	66	60	2.875	87.32	8.53

EVPXGT • Cloison monolithique entièrement vitrée – verre trempé

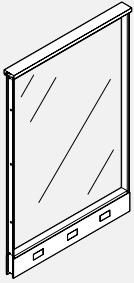

- La cloison monolithique entièrement vitrée se compose d'un module vitré dans un cadre rigide en acier.
- Le vitrage se remplace sur place.

PRODUCT CODE	PRIX	DIMENSIONS (PO)			POIDS LB	VOLUME PI ³
		H	L	P		
EVPXGT4218	463	42	18	2.875	26.05	1.71
EVPXGT4224	510	42	24	2.875	32.14	2.31
EVPXGT4230	593	42	30	2.875	37.96	3.11
EVPXGT4236	670	42	36	2.875	43.86	3.46
EVPXGT4242	745	42	42	2.875	48.02	4.46
EVPXGT4818	411	48	18	2.875	29.02	1.92
EVPXGT4824	529	48	24	2.875	35.61	2.62
EVPXGT4830	587	48	30	2.875	41.93	3.23
EVPXGT4836	724	48	36	2.875	48.33	3.85
EVPXGT4842	760	48	42	2.875	52.98	4.45
EVPXGT5418	516	54	18	2.875	31.60	2.19
EVPXGT5424	605	54	24	2.875	37.60	2.58
EVPXGT5430	702	54	30	2.875	45.48	3.29
EVPXGT5436	790	54	36	2.875	52.39	4.58
EVPXGT5442	880	54	42	2.875	57.54	5.58
EVPXGT6618	604	66	18	2.875	37.54	2.68
EVPXGT6624	700	66	24	2.875	45.61	3.58
EVPXGT6630	810	66	30	2.875	53.43	3.99
EVPXGT6636	909	66	36	2.875	61.32	4.58
EVPXGT6642	1013	66	42	2.875	67.46	5.58

EVPGPT • Cloison entièrement vitrée de qualité supérieure – verre trempé

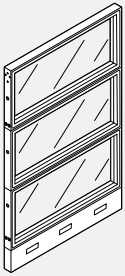

- La cloison se compose entièrement de modules vitrés de 12 po installés au-dessus de la canalisation de 6 po au bas de la cloison.
- Le vitrage se remplace sur place.

PRODUCT CODE	PRIX	DIMENSIONS (PO)			POIDS LB	VOLUME PI ³
		H	L	P		
EVPGPT4218	608	42	18	2.875	32.13	1.71
EVPGPT4224	744	42	24	2.875	39.74	2.31
EVPGPT4230	826	42	30	2.875	47.56	2.85
EVPGPT4236	898	42	36	2.875	50.90	3.38
EVPGPT4242	999	42	42	2.875	54.98	3.92
EVPGPT4248	1109	42	48	2.875	72.27	4.45
EVPGPT4254	1225	42	54	2.875	70.89	4.98
EVPGPT4260	1333	42	60	2.875	87.44	5.52
EVPGPT5418	773	54	18	2.875	35.19	2.19
EVPGPT5424	949	54	24	2.875	49.76	2.58
EVPGPT5430	1050	54	30	2.875	52.08	3.62
EVPGPT5436	1142	54	36	2.875	64.54	4.31
EVPGPT5442	1267	54	42	2.875	72.62	4.99
EVPGPT5448	1415	54	48	2.875	78.11	5.67
EVPGPT5454	1560	54	54	2.875	86.04	6.35
EVPGPT5460	1700	54	60	2.875	94.09	7.03
EVPGPT6618	936	66	18	2.875	41.15	2.68
EVPGPT6624	1148	66	24	2.875	50.96	3.58
EVPGPT6630	1269	66	30	2.875	60.47	3.58
EVPGPT6636	1385	66	36	2.875	76.14	4.58
EVPGPT6642	1539	66	42	2.875	86.22	6.06
EVPGPT6648	1714	66	48	2.875	90.11	6.88
EVPGPT6654	1891	66	54	2.875	99.05	7.70
EVPGPT6660	2063	66	60	2.875	108.29	8.53

EVPGT • Cloison entièrement vitrée – verre trempé

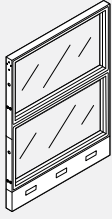

- La cloison entièrement vitrée de 54 po H se compose de deux modules vitrés de 24 po.
- Superposition : La hauteur des cloisons Evolve peut être accrue par tranches de 6 po, 12 po et 24 po.
- Consulter la liste des modules pour les numéros de pièces.
- Un verre givré (FRST) est également offert moyennant un supplément qui varie selon le module. Communiquer avec le service à la clientèle Evolve pour plus de détails.
- Le vitrage se remplace sur place.

PRODUCT CODE	PRIX	DIMENSIONS (PO)			POIDS LB	VOLUME PI ³
		H	L	P		
EVPGT5418	619	54	18	2.875	35.19	2.19
EVPGT5424	758	54	24	2.875	49.76	2.58
EVPGT5430	837	54	30	2.875	52.08	3.62
EVPGT5436	916	54	36	2.875	64.54	4.31
EVPGT5442	1016	54	42	2.875	72.62	4.99
EVPGT5448	1132	54	48	2.875	78.11	5.67
EVPGT5454	1245	54	54	2.875	86.04	6.35
EVPGT5460	1360	54	60	2.875	94.09	7.03

EVPFOL • Cloison à module inférieur ouvert

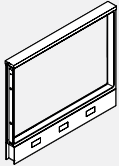

- La cloison présente à module ouvert de 24 po au bas de la cloison pour optimiser la circulation d'air ou permettre l'accès à un panneau électrique ou autre.

CODE DE PRODUIT	PRIX		DIMENSIONS (PO)			POIDS LB	VOLUME PI ³
	GR 1	GR 2	H	L	P		
EVPFOL3018	236	-	30	18	2.875	17.08	1.23
EVPFOL3024	270	-	30	24	2.875	19.20	1.63
EVPFOL3030	306	-	30	30	2.875	23.05	2.00
EVPFOL3036	339	-	30	36	2.875	25.80	2.38
EVPFOL3042	371	-	30	42	2.875	27.99	2.76
EVPFOL3048	399	-	30	48	2.875	34.00	3.13
EVPFOL3054	433	-	30	54	2.875	37.71	3.51
EVPFOL3060	464	-	30	60	2.875	41.00	3.89
EVPFOL4218	354	365	42	18	2.875	22.28	1.71
EVPFOL4224	409	418	42	24	2.875	25.60	2.31
EVPFOL4230	464	476	42	30	2.875	30.65	2.85
EVPFOL4236	520	535	42	36	2.875	36.60	3.38
EVPFOL4242	579	592	42	42	2.875	40.79	3.92
EVPFOL4248	625	639	42	48	2.875	45.20	4.45
EVPFOL4254	687	705	42	54	2.875	49.92	4.98
EVPFOL4260	744	761	42	60	2.875	54.40	5.52
EVPFOL5418	404	417	54	18	2.875	25.68	2.19
EVPFOL5424	460	478	54	24	2.875	28.80	2.94
EVPFOL5430	524	546	54	30	2.875	34.45	3.24
EVPFOL5436	591	614	54	36	2.875	38.40	4.31
EVPFOL5442	658	687	54	42	2.875	42.19	4.99
EVPFOL5448	712	744	54	48	2.875	50.20	5.67
EVPFOL5454	780	814	54	54	2.875	55.32	6.35
EVPFOL5460	846	884	54	60	2.875	60.20	7.03
EVPFOL6618	523	544	66	18	2.875	31.68	2.68
EVPFOL6624	603	627	66	24	2.875	36.00	3.58
EVPFOL6630	691	721	66	30	2.875	42.84	4.40
EVPFOL6636	775	811	66	36	2.875	50.00	5.23
EVPFOL6642	870	913	66	42	2.875	55.79	6.06
EVPFOL6648	936	984	66	48	2.875	62.20	6.88
EVPFOL6654	1033	1086	66	54	2.875	68.33	7.70
EVPFOL6660	1128	1186	66	60	2.875	74.40	8.53

EVPFPOL • Cloison de qualité supérieure à module inférieur ouvert

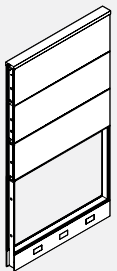

- La cloison présente à module ouvert de 24 po au bas de la cloison pour optimiser la circulation d'air ou permettre l'accès à un panneau électrique ou autre.
- Un module acoustique de 12 po H est installé au-dessus du module inférieur de 30 po.

CODE DE PRODUIT	PRIX		DIMENSIONS (PO)			POIDS LB	VOLUME PI ³
	GR 1	GR 2	H	L	P		
EVPFPOL5418	476	487	54	18	2.875	27.88	2.19
EVPFPOL5424	548	568	54	24	2.875	32.40	2.94
EVPFPOL5430	626	647	54	30	2.875	38.64	3.24
EVPFPOL5436	701	725	54	36	2.875	47.80	4.31
EVPFPOL5442	792	820	54	42	2.875	53.99	4.99
EVPFPOL5448	850	882	54	48	2.875	56.80	5.67
EVPFPOL5454	937	972	54	54	2.875	62.53	6.35
EVPFPOL5460	1024	1062	54	60	2.875	68.20	7.03
EVPFPOL6618	596	615	66	18	2.875	33.88	1.84
EVPFPOL6624	692	718	66	24	2.875	39.60	2.52
EVPFPOL6630	786	819	66	30	2.875	47.03	3.15
EVPFPOL6636	888	925	66	36	2.875	59.40	5.23
EVPFPOL6642	1001	1043	66	42	2.875	67.59	4.41
EVPFPOL6648	1073	1121	66	48	2.875	68.80	6.06
EVPFPOL6654	1194	1243	66	54	2.875	75.54	7.70
EVPFPOL6660	1304	1362	66	60	2.875	82.40	6.30

EVPFO • Cloison garnie de textile, module ouvert de 12 po

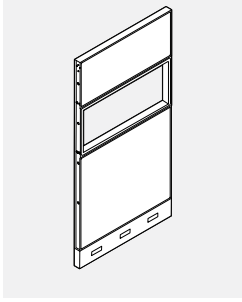

- La cloison présente à module ouvert de 12 po au-dessus du module inférieur de 30 po pour permettre un accès facile et pratique.

CODE DE PRODUIT	PRIX		DIMENSIONS (PO)			POIDS LB	VOLUME PI ³
	GR 1	GR 2	H	L	P		
EVPFO5418	484	505	54	18	2.875	26.58	2.19
EVPFO5424	563	589	54	24	2.875	31.80	2.94
EVPFO5430	653	682	54	30	2.875	37.64	3.38
EVPFO5436	736	774	54	36	2.875	45.00	4.31
EVPFO5442	830	870	54	42	2.875	49.69	4.99
EVPFO5448	895	942	54	48	2.875	55.20	5.67
EVPFO5454	994	1043	54	54	2.875	60.53	6.35
EVPFO5460	1089	1146	54	60	2.875	65.80	7.03
EVPFO6618	536	561	66	18	2.875	30.38	2.68
EVPFO6624	619	653	66	24	2.875	35.40	3.58
EVPFO6630	709	748	66	30	2.875	41.84	5.86
EVPFO6636	809	856	66	36	2.875	47.20	5.23
EVPFO6642	909	963	66	42	2.875	51.49	6.06
EVPFO6648	985	1046	66	48	2.875	60.60	6.88
EVPFO6654	1090	1157	66	54	2.875	66.33	7.70
EVPFO6660	1196	1269	66	60	2.875	72.00	8.53

EVPFPO • Cloison garnie de textile de qualité supérieure, module ouvert de 12 po

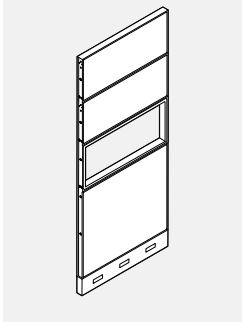

- La cloison présente à module ouvert de 12 po au-dessus du module inférieur de 30 po pour permettre un accès facile et pratique.
- Deux modules acoustiques de 12 po garnis de textile sont installés au dessus du module ouvert de 12 po.

CODE DE PRODUIT	PRIX		DIMENSIONS (PO)			POIDS LB	VOLUME PI ³
	GR 1	GR 2	H	L	P		
EVPFPO6618	607	631	66	18	2.875	32.58	1.84
EVPFPO6624	701	736	66	24	2.875	39.00	3.58
EVPFPO6630	811	851	66	30	2.875	46.03	4.47
EVPFPO6636	917	963	66	36	2.875	56.60	5.23
EVPFPO6642	1041	1095	66	42	2.875	63.29	6.06
EVPFPO6648	1122	1182	66	48	2.875	67.20	6.88
EVPFPO6654	1245	1315	66	54	2.875	73.54	7.70
EVPFPO6660	1369	1443	66	60	2.875	80.00	8.53

EVPFOX • Cloison garnie de textile de qualité supérieure, module ouvert de 24 po

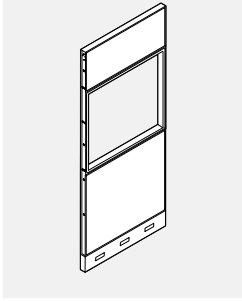

- La cloison présente à module ouvert de 24 po au-dessus du module inférieur de 30 po pour permettre un accès facile et pratique.
- Un module acoustique de 12 po peut être installé ou pas au-dessus du module ouvert de 24 po.

CODE DE PRODUIT	PRIX		DIMENSIONS (PO)			POIDS LB	VOLUME PI ³
	GR 1	GR 2	H	L	P		
EVPFOX5418	404	417	54	18	2.875	25.68	2.19
EVPFOX5424	460	478	54	24	2.875	28.80	2.94
EVPFOX5430	524	546	54	30	2.875	34.45	3.38
EVPFOX5436	591	614	54	36	2.875	38.40	4.31
EVPFOX5442	657	686	54	42	2.875	42.19	4.99
EVPFOX5448	709	740	54	48	2.875	50.20	5.67
EVPFOX5454	779	813	54	54	2.875	55.32	6.35
EVPFOX5460	846	884	54	60	2.875	60.20	7.03
EVPFOX6618	523	544	66	18	2.875	31.68	2.68
EVPFOX6624	603	627	66	24	2.875	36.00	3.58
EVPFOX6630	709	737	66	30	2.875	42.84	5.86
EVPFOX6636	775	811	66	36	2.875	50.00	5.23
EVPFOX6642	870	913	66	42	2.875	55.79	6.06
EVPFOX6648	936	984	66	48	2.875	62.20	6.88
EVPFOX6654	1033	1086	66	54	2.875	68.33	7.70
EVPFOX6660	1128	1186	66	60	2.875	74.40	8.53

EVPFSG5M66 • Cloison pour l'accueil, module inférieur de 24 po garni de textile, ouverture de passage de 6 po

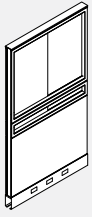

- La cloison pour l'accueil se compose d'un module en verre trempé et d'une ouverture avec cadre en acier.
- Ouverture de passage de 6 po avec module en verre trempé coulissant.
- Module inférieur de 24 po garni de textile.
- La garniture supérieure en aluminium à profil mince est comprise.
- Superposition : La hauteur des Cloison Evolve peut être accrue par tranches de 6 po, 12 po et 24 po. Consulter la liste des modules pour les numéros de pièces.

CODE DE PRODUIT	PRIX	DIMENSIONS (PO)			POIDS LB	VOLUME PI ³
		H	L	P		
EVPFSG5M6636	1016	66	36	2.875	70.9	5.23
EVPFSG5M6642	1131	66	42	2.875	78.58	6.06
EVPFSG5M6648	1244	66	48	2.875	91.87	6.88

EVPFSG3M66 • Cloison pour l'accueil, module inférieur de 30 po garni de textile, ouverture de passage de 6 po

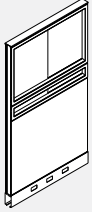

- La cloison pour l'accueil se compose d'un module en verre trempé et d'une ouverture avec cadre en acier.
- Ouverture de passage de 6 po avec module en verre trempé coulissant.
- Module inférieur de 30 po garni de textile.
- La garniture supérieure en aluminium à profil mince est comprise.
- Superposition : La hauteur des Cloison Evolve peut être accrue par tranches de 6 po, 12 po et 24 po. Consulter la liste des modules pour les numéros de pièces.

CODE DE PRODUIT	PRIX	DIMENSIONS (PO)			POIDS LB	VOLUME PI ³
		H	L	P		
EVPFSG3M6636	1053	66	36	2.875	70.9	5.23
EVPFSG3M6642	1148	66	42	2.875	78.58	6.06
EVPFSG3M6648	1246	66	48	2.875	91.87	6.88

EVPFSG2M66 • Cloison pour l'accueil, module inférieur de 24 po garni de textile, ouverture de passage de 12 po

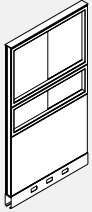

- La cloison pour l'accueil se compose d'un module en verre trempé et d'une ouverture avec cadre en acier.
- Ouverture de passage de 12 po avec module en verre trempé coulissant.
- Module inférieur de 24 po garni de textile.
- La garniture supérieure en aluminium à profil mince est comprise.
- Superposition : La hauteur des Cloison Evolve peut être accrue par tranches de 6 po, 12 po et 24 po. Consulter la liste des modules pour les numéros de pièces.

CODE DE PRODUIT	PRIX	DIMENSIONS (PO)			POIDS LB	VOLUME PI ³
		H	L	P		
EVPFSG2M6636	998	66	36	2.875	70.9	5.23
EVPFSG2M6642	1100	66	42	2.875	78.58	6.06
EVPFSG2M6648	1211	66	48	2.875	91.87	6.88

EVPHSG5M66 • Cloison pour l'accueil, module inférieur de 24 po en stratifié, ouverture de passage de 6 po

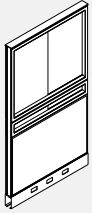

- La cloison pour l'accueil se compose d'un module en verre trempé et d'une ouverture avec cadre en acier.
- Ouverture de passage de 6 po avec module en verre trempé coulissant.
- Module inférieur de 24 po en stratifié.
- La garniture supérieure en aluminium à profil mince est comprise.
- Superposition : La hauteur des Cloison Evolve peut être accrue par tranches de 6 po, 12 po et 24 po. Consulter la liste des modules pour les numéros de pièces.

CODE DE PRODUIT	PRIX	DIMENSIONS (PO)			POIDS LB	VOLUME PI ³
		H	L	P		
EVPHSG5M6636	1137	66	36	2.875	70.9	5.23
EVPHSG5M6642	1233	66	42	2.875	78.58	6.06
EVPHSG5M6648	1328	66	48	2.875	91.87	6.88

EVPHSG3M66 • Cloison pour l'accueil, module inférieur de 30 po en stratifié, ouverture de passage de 6 po

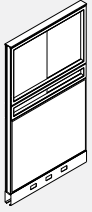

- La cloison pour l'accueil se compose d'un module en verre trempé et d'une ouverture avec cadre en acier.
- Ouverture de passage de 6 po avec module en verre trempé coulissant.
- Module inférieur de 30 po en stratifié.
- La garniture supérieure en aluminium à profil mince est comprise.
- Superposition : La hauteur des Cloison Evolve peut être accrue par tranches de 6 po, 12 po et 24 po. Consulter la liste des modules pour les numéros de pièces.

CODE DE PRODUIT	PRIX	DIMENSIONS (PO)			POIDS LB	VOLUME PI ³
		H	L	P		
EVPHSG3M6636	1137	66	36	2.875	70.9	5.23
EVPHSG3M6642	1233	66	42	2.875	78.58	6.06
EVPHSG3M6648	1328	66	48	2.875	91.87	6.88

EVPHSG2M66 • Cloison pour l'accueil, module inférieur de 24 po en stratifié, ouverture de passage de 12 po

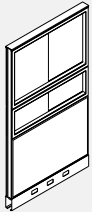

- La cloison pour l'accueil se compose d'un module en verre trempé et d'une ouverture avec cadre en acier.
- Ouverture de passage de 12 po avec module en verre trempé coulissant.
- Module inférieur de 24 po en stratifié.
- La garniture supérieure en aluminium à profil mince est comprise.
- Superposition : La hauteur des Cloison Evolve peut être accrue par tranches de 6 po, 12 po et 24 po. Consulter la liste des modules pour les numéros de pièces.

CODE DE PRODUIT	PRIX	DIMENSIONS (PO)			POIDS LB	VOLUME PI ³
		H	L	P		
EVPHSG2M6636	1112	66	36	2.875	70.9	5.23
EVPHSG2M6642	1204	66	42	2.875	78.58	6.06
EVPHSG2M6648	1302	66	48	2.875	91.87	6.88

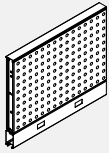
EVPPAF • Cloison à module ajouré

- Cloison à module ajouré pour l'aération.
- Superposition : La hauteur des cloisons Evolve peut être accrue par tranches de 6 po, 12 po et 24 po. Consulter la liste des modules pour les numéros de pièces.

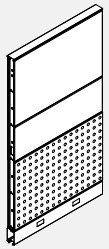
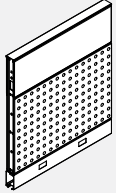

CODE DE PRODUIT	PRIX		DIMENSIONS (PO)			POIDS LB	VOLUME PI ³
	GR 1	GR 2	H	L	P		
EVPPAF3024	399	-	30	24	2.875	22.08	1.63
EVPPAF3030	475	-	30	30	2.875	26.51	2.00
EVPPAF3036	524	-	30	36	2.875	29.67	2.38
EVPPAF3042	581	-	30	42	2.875	32.19	2.76
EVPPAF3048	657	-	30	48	2.875	39.10	3.13
EVPPAF3054	755	-	30	54	2.875	43.37	3.51
EVPPAF3060	852	-	30	60	2.875	47.15	3.89
EVPPAF4224	509	517	42	24	2.875	29.44	2.31
EVPPAF4230	603	612	42	30	2.875	35.25	2.81
EVPPAF4236	670	682	42	36	2.875	42.09	3.38
EVPPAF4242	746	758	42	42	2.875	46.91	3.92
EVPPAF4248	842	856	42	48	2.875	51.98	4.45
EVPPAF4254	958	975	42	54	2.875	57.41	4.98
EVPPAF4260	972	994	42	60	2.875	62.56	5.52
EVPPAF5424	570	586	54	24	2.875	33.12	2.94
EVPPAF5430	656	676	54	30	2.875	39.62	3.62
EVPPAF5436	736	759	54	36	2.875	44.16	4.31
EVPPAF5442	820	849	54	42	2.875	48.52	4.99
EVPPAF5448	921	954	54	48	2.875	57.73	5.67
EVPPAF5454	1073	1108	54	54	2.875	63.62	6.35
EVPPAF5460	1169	1205	54	60	2.875	69.23	7.03
EVPPAF6624	665	691	66	24	2.875	41.40	3.58
EVPPAF6630	785	816	66	30	2.875	49.27	4.40
EVPPAF6636	882	917	66	36	2.875	57.50	5.23
EVPPAF6642	983	1023	66	42	2.875	64.16	6.06
EVPPAF6648	1106	1153	66	48	2.875	71.53	6.08
EVPPAF6654	1255	1303	66	54	2.875	78.58	7.70
EVPPAF6660	1391	1447	66	60	2.875	85.56	8.53

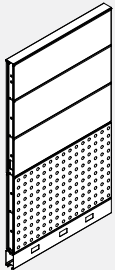
EVPPPAF • Cloison de qualité supérieure à module ajouré

- Cloison à module ajouré pour l'aération.
- Les faces opposées de chaque module peuvent être garnies d'un textile différent mais de même grade, sans supplément.
- La construction prévient le fluage.
- Superposition : La hauteur des cloisons Evolve peut être accrue par tranches de 6 po, 12 po et 24 po. Consulter la liste des modules pour les numéros de pièces.

CODE DE PRODUIT	PRIX		DIMENSIONS (PO)			POIDS LB	VOLUME PI ³
	GR 1	GR 2	H	L	P		
EVPPPAF5424	633	653	54	24	2.875	37.26	2.94
EVPPPAF5430	724	747	54	30	2.875	44.44	3.62
EVPPPAF5436	814	839	54	36	2.875	54.97	4.31
EVPPPAF5442	903	930	54	42	2.875	62.09	4.99
EVPPPAF5448	1023	1055	54	48	2.875	65.32	5.67
EVPPPAF5454	1157	1194	54	54	2.875	73.06	6.35
EVPPPAF5460	1294	1330	54	60	2.875	78.43	7.03
EVPPPAF6624	725	752	66	24	2.875	45.54	3.58
EVPPPAF6630	853	885	66	30	2.875	54.08	4.40
EVPPPAF6636	956	994	66	36	2.875	68.31	5.23
EVPPPAF6642	1062	1102	66	42	2.875	77.73	6.06
EVPPPAF6648	1205	1255	66	48	2.875	79.12	6.08
EVPPPAF6654	1358	1409	66	54	2.875	86.87	7.70
EVPPPAF6660	1514	1570	66	60	2.875	94.76	8.53

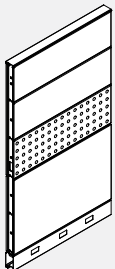
EVPPMAF • Cloison de qualité supérieure à module ajouré

- Cloison à module ajouré pour l'aération.
- Les faces opposées de chaque module peuvent être garnies d'un textile différent mais de même grade, sans supplément.
- La construction prévient le fluage.
- Superposition : La hauteur des cloisons Evolve peut être accrue par tranches de 6 po, 12 po et 24 po. Consulter la liste des modules pour les numéros de pièces.

CODE DE PRODUIT	PRIX		DIMENSIONS (PO)			POIDS LB	VOLUME PI ³
	GR 1	GR 2	H	L	P		
EVPPMAF5424	695	722	54	24	2.875	36.57	2.94
EVPPMAF5430	825	854	54	30	2.875	43.29	3.62
EVPPMAF5436	937	973	54	36	2.875	51.75	4.31
EVPPMAF5442	1055	1094	54	42	2.875	57.14	4.99
EVPPMAF5448	1175	1224	54	48	2.875	63.48	5.67
EVPPMAF5454	1330	1382	54	54	2.875	69.61	6.35
EVPPMAF5460	1484	1542	54	60	2.875	75.67	7.03
EVPPMAF6624	791	825	66	24	2.875	44.85	3.58
EVPPMAF6630	935	975	66	30	2.875	52.93	4.40
EVPPMAF6636	1063	1112	66	36	2.875	65.09	5.23
EVPPMAF6642	1193	1244	66	42	2.875	72.78	6.06
EVPPMAF6648	1330	1394	66	48	2.875	77.28	6.08
EVPPMAF6654	1500	1568	66	54	2.875	84.58	7.70
EVPPMAF6660	1669	1745	66	60	2.875	92.00	8.53

EVPDS • Bloc-porte – Porte pleine

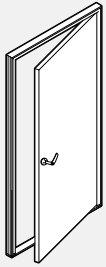

- Hauteur de la cloison pour bloc-porte de 90 po = Cloison de 66 po H plus un module de rallonge de 24 po ou deux modules de rallonge de 12 po.
- Porte à âme alvéolaire de 1 3/8 po d'épaisseur.
- La ferrure de la porte peut être changée sur place.
- Poignée vendue séparément. La poignée voulue doit être précisée.

CODE DE PRODUIT	PRIX	DIMENSIONS (PO)			POIDS LB	VOLUME PI ³
		H	L	P		
EVPDS7836L	2356	78	36	2.875	64.00	7.50
EVPDS7836R	2356	78	36	2.875	64.00	7.50
EVPDS7842L	2740	78	42	2.875	74.00	8.50
EVPDS7842R	2740	78	42	2.875	74.00	8.50
EVPDS8436L	2480	84	36	2.875	62.00	7.00
EVPDS8436R	2480	84	36	2.875	62.00	7.00
EVPDS8442L	2871	84	42	2.875	72.00	8.00
EVPDS8442R	2871	84	42	2.875	72.00	8.00
EVPDS9036L	2490	90	36	2.875	66.00	8.00
EVPDS9036R	2490	90	36	2.875	66.00	8.00
EVPDS9042L	2871	90	42	2.875	76.00	9.00
EVPDS9042R	2871	90	42	2.875	76.00	9.00

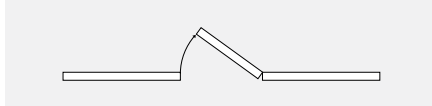

PORTE FERRÉE À DROITE

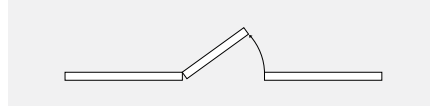

PORTE FERRÉE À GAUCHE

EVPDG • Panneau de porte entièrement vitrée

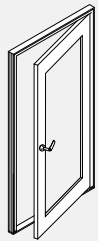

- Toutes les surfaces de porte sont en stratifié haute pression avec fenêtre.
- Si le stratifié est sélectionné dans le grain du bois, le grain est vertical.
- Finition laminée HP disponible dans toutes les finitions standard.
- Sélectionnez la couleur du cadre parmi les couleurs de garniture standard.
- La hauteur du panneau de porte de 84 "est le panneau H de 66" et les modules d'extension de panneau H de 18 ".
- La hauteur du panneau de porte de 90 "est le panneau H de 66" et H de 24 "ou deux modules d'extension de panneau de 12" H.
- Les garnitures de porte et de porte peuvent être spécifiées pour gaucher ou droitier.
- La maniabilité de la porte peut être modifiée sur le terrain.
- Tailles de porte:

CODE DE PRODUIT	PRIX CLR	FRST	DIMENSIONS (PO)			POIDS LB	VOLUME PI ³
			H	L	P		
EVPDG8436L	2762	2862	84	36	2.875	62	7
EVPDG8436R	2762	2862	84	36	2.875	62	7
EVPDG8442L	3146	3243	84	42	2.875	72	8
EVPDG8442R	3146	3243	84	42	2.875	72	8
EVPDG9036L	2762	2862	90	36	2.875	66	8
EVPDG9036R	2762	2862	90	36	2.875	66	8
EVPDG9042L	3146	3243	90	42	2.875	76	9
EVPDG9042R	3146	3243	90	42	2.875	76	9

- La porte de 36 po de largeur mesure 33,63 po de largeur sans cadre (cette porte n'est pas conforme à l'ADA)
- La porte de 42 po de largeur mesure 39,63 po de largeur sans cadre
- La porte de 84 "H mesure 81,50" H sans cadre
- La porte de 90 "H mesure 87,50" H sans cadre

- Le client est responsable de confirmer et de respecter les codes de ville, de comté ou de tout autre code municipal en ce qui concerne les dégagements de porte.
- Bouton ou levier à commander séparément.

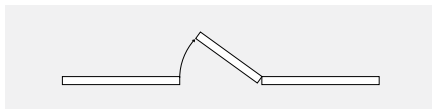

RIGHT HAND HUNG

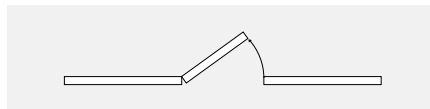

LEFT HAND HUNG

EVPDSL • Poignées

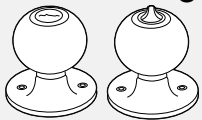

EVPDSL01



EVPDSL02

CODE DE PRODUIT	PRIX	DIMENSIONS (PO)			POIDS LB	VOLUME PI ³
		H	L	P		
EVPDSL01	90				0.50	0.50
EVPDSL02	127				0.30	0.10

EVPDSL • Porte coulissante

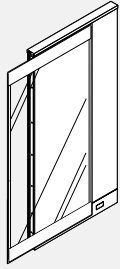

- Procure de l'intimité dans les milieux aménagés en espace fonctionnel.
- Module léger coulissant monté à la cloison.
- Module en Polycarbonate texturé translucide.
- Le module doit être monté à une cloison de même dimension.
- Il y a un écart de 3 po entre la porte coulissante et la cloison à laquelle elle est assujettie.
- En position ouverte, la porte coulissante peut bloquer les couvercles de canalisations s'ouvrant à l'extérieur d'une cloison adjacente.
- Le sens dans lequel la porte doit coulisser, soit vers la gauche ou vers la droite, doit être précisé.
- Les garnitures du châssis sont de la même couleur que celle du châssis de la cloison.
- Toutes les ferrures nécessaires sont comprises.
- Nota : Préciser le sens dans lequel la porte doit coulisser en se reportant aux illustrations ci-dessus.

CODE DE PRODUIT	PRIX	DIMENSIONS (PO)			POIDS LB	VOLUME PI ³
		H	L	P		
EVPDSL6636R	1981	66	36	2.61	35	5.98
EVPDSL6636L	1981	66	36	2.61	35	5.98
EVPDSL6642R	2132	66	42	2.61	42	6.93
EVPDSL6642L	2132	66	42	2.61	42	6.93
EVPDSL8136R	2377	81	36	2.61	43	7.30
EVPDSL8136L	2377	81	36	2.61	43	7.30
EVPDSL8142R	2551	81	42	2.61	50	8.45
EVPDSL8142L	2551	81	42	2.61	50	8.45

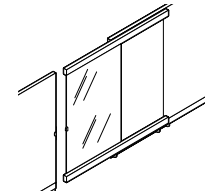

Fermeture vers la gauche

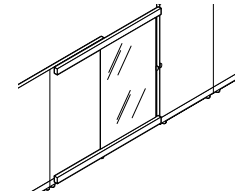

Fermeture vers la droite

EVPDSLLOCK • Serrure pour porte coulissante

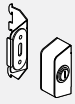

Main Gauche Montrée

- Le support de fixation s'assujettit à la porte coulissante au moyen de vis.
- L'ensemble comprend une gâche qui s'installe dans les fentes du raccord.
- Serrure comprise.
- Fini tungstène uniquement.

CODE DE PRODUIT	PRIX	DIMENSIONS (PO)			POIDS LB	VOLUME PI ³
		H	L	P		
EVPDSLLOCKR	240	2.65	1.2	0.9	1.0	0.2
EVPDSLLOCKL	240	2.65	1.2	0.9	1.0	0.2

EVAFMB01 • Support de montage au plancher

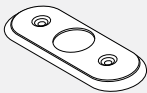

- Se visse au au plancher
- Permet d'assujettir une cloison au plancher
- Les vis ne sont pas comprises.
- S'assurer d'utiliser les ancrages appropriés selon le type de plancher.
- Fini chromé uniquement.

CODE DE PRODUIT	PRIX	DIMENSIONS (PO)			POIDS LB	VOLUME PI ³
		H	L	P		
EVAFMB01	72	0.25	5	2.5	0.2	0.02

EVPFE • Module de rallonge de cloison

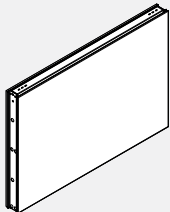

- Module simple mesurant 6 po, 12 po, 18 po ou 24 po H.
- Lors de la commande d'un module de rallonge de cloison, des raccords supplémentaires sont requis.

CODE DE PRODUIT	PRIX		DIMENSIONS (PO)			POIDS LB	VOLUME PI ³
	GR 1	GR 2	H	L	P		
EVPFE0618	153	160	6	18	2.875	4.80	0.21
EVPFE0624	159	169	6	24	2.875	6.40	0.29
EVPFE0630	174	183	6	30	2.875	7.40	0.36
EVPFE0636	195	207	6	36	2.875	8.20	0.43
EVPFE0642	217	233	6	42	2.875	9.40	0.51
EVPFE0648	235	248	6	48	2.875	10.20	0.58
EVPFE0654	253	271	6	54	2.875	14.40	0.65
EVPFE0660	276	295	6	60	2.875	16.00	0.73
EVPFE1218	153	160	12	18	2.875	7.40	0.38
EVPFE1224	159	168	12	24	2.875	8.60	0.50
EVPFE1230	174	183	12	30	2.875	9.60	0.63
EVPFE1236	195	207	12	36	2.875	12.80	0.75
EVPFE1242	217	231	12	42	2.875	14.80	0.88
EVPFE1248	235	248	12	48	2.875	15.00	1.00
EVPFE1254	253	271	12	54	2.875	16.20	1.12
EVPFE1260	276	295	12	60	2.875	17.80	1.25
EVPFE1818	190	201	18	18	2.875	9.01	0.54
EVPFE1824	197	211	18	24	2.875	10.47	0.72
EVPFE1830	212	234	18	30	2.875	11.93	0.90
EVPFE1836	246	268	18	36	2.875	13.39	1.08
EVPFE1842	274	301	18	42	2.875	14.84	1.26
EVPFE1848	298	328	18	48	2.875	16.29	1.44
EVPFE1854	324	355	18	54	2.875	17.76	1.62
EVPFE1860	352	382	18	60	2.875	19.21	1.80
EVPFE2418	190	201	24	18	2.875	10.60	0.75
EVPFE2424	197	212	24	24	2.875	12.32	1.00
EVPFE2430	212	234	24	30	2.875	14.03	1.25
EVPFE2436	246	268	24	36	2.875	15.75	1.50
EVPFE2442	274	301	24	42	2.875	17.46	1.75
EVPFE2448	298	328	24	48	2.875	19.17	2.00
EVPFE2454	324	355	24	54	2.875	20.89	2.25
EVPFE2460	352	391	24	60	2.875	22.60	2.50

EVPFPE • Module de rallonge de cloison de qualité supérieure

- Deux modules de 12 po sont intégrés dans un cadre en métal de 24 po H.
- Lors de la commande d'un module de rallonge de cloison, des raccords supplémentaires sont requis.

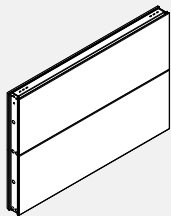

CODE DE PRODUIT	PRIX		DIMENSIONS (PO)			POIDS LB	VOLUME PI ³
	GR 1	GR 2	H	L	P		
EVPFPE2418	260	270	24	18	2.875	13.90	1.02
EVPFPE2424	276	293	24	24	2.875	16.80	1.42
EVPFPE2430	307	328	24	30	2.875	19.58	1.75
EVPFPE2436	350	373	24	36	2.875	26.40	2.07
EVPFPE2442	391	418	24	42	2.875	31.04	2.40
EVPFPE2448	419	450	24	48	2.875	38.40	2.73
EVPFPE2454	464	499	24	54	2.875	30.90	2.25
EVPFPE2460	508	544	24	60	2.875	34.00	3.39

EVPW1SE • Module de rallonge de cloison, tableau effaçable sur une face

- Module simple de 18 po H ou de 24 po H présentant un tableau effaçable sur une face. L'autre face est garnie de textile.
- N'utiliser que des marqueurs effaçables.
- Lors de la commande d'un module de rallonge de cloison, des raccords supplémentaires sont requis.

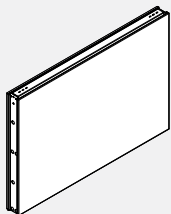

CODE DE PRODUIT	PRIX		DIMENSIONS (PO)			POIDS LB	VOLUME PI ³
	GR 1	GR 2	H	L	P		
EVPW1SE0618	212	217	06	18	3	2.77	0.25
EVPW1SE0624	247	259	06	24	3	3.20	0.35
EVPW1SE0630	280	284	06	30	3	3.63	0.43
EVPW1SE0636	319	327	06	36	3	4.06	0.51
EVPW1SE0642	361	367	06	42	3	4.49	0.60
EVPW1SE0648	394	404	06	48	3	4.91	0.68
EVPW1SE0654	446	454	06	54	3	5.34	0.76
EVPW1SE0660	469	477	06	60	3	5.77	0.84
EVPW1SE0666	488	500	06	66	3	6.17	0.91
EVPW1SE0672	542	550	06	72	3	6.57	0.99
EVPW1SE1218	212	217	12	18	3	5.55	0.51
EVPW1SE1224	247	259	12	24	3	6.41	0.71
EVPW1SE1230	280	284	12	30	3	7.26	0.87
EVPW1SE1236	319	327	12	36	3	8.12	1.03
EVPW1SE1242	361	367	12	42	3	8.98	1.20
EVPW1SE1248	394	404	12	48	3	9.83	1.36
EVPW1SE1254	446	454	12	54	3	10.69	1.53
EVPW1SE1260	469	477	12	60	3	11.55	1.69
EVPW1SE1266	488	500	12	66	3	12.41	1.85
EVPW1SE1272	542	550	12	72	3	13.27	1.99
EVPW1SE1818	233	237	18	18	2.875	9.44	0.54
EVPW1SE1824	263	270	18	24	2.875	10.90	0.72
EVPW1SE1830	293	303	18	30	2.875	12.35	0.90
EVPW1SE1836	344	355	18	36	2.875	13.81	1.08
EVPW1SE1842	389	405	18	42	2.875	15.27	1.26
EVPW1SE1848	430	448	18	48	2.875	16.72	1.44
EVPW1SE1854	465	483	18	54	2.875	18.18	1.62
EVPW1SE1860	503	520	18	60	2.875	19.64	1.80
EVPW1SE2418	233	237	24	18	2.875	11.10	1.02
EVPW1SE2424	263	271	24	24	2.875	12.82	2.07
EVPW1SE2430	293	304	24	30	2.875	14.53	2.17
EVPW1SE2436	344	355	24	36	2.875	16.25	2.27
EVPW1SE2442	389	405	24	42	2.875	17.96	2.37
EVPW1SE2448	430	443	24	48	2.875	19.67	2.47
EVPW1SE2454	465	483	24	54	2.875	21.39	2.25
EVPW1SE2460	503	520	24	60	2.875	23.10	3.47

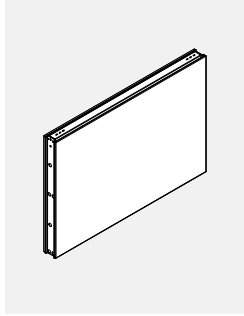
EVPW2SE • Module de rallonge de cloison, tableau effaçable sur deux faces

- Module simple de 18 po H ou de 24 po H présentant un tableau effaçable sur les deux faces.
- N'utiliser que des marqueurs effaçables.
- Lors de la commande d'un module de rallonge de cloison, des raccords supplémentaires sont requis.

CODE DE PRODUIT	PRIX	DIMENSIONS (PO)			POIDS LB	VOLUME PI ³
		H	L	P		
EVPW2SE0618	234	06	18	3	2.77	0.25
EVPW2SE0624	274	06	24	3	3.20	0.35
EVPW2SE0630	318	06	30	3	3.63	0.43
EVPW2SE0636	364	06	36	3	4.06	0.51
EVPW2SE0642	410	06	42	3	4.49	0.60
EVPW2SE0648	460	06	48	3	4.91	0.68
EVPW2SE0654	535	06	54	3	5.34	0.76
EVPW2SE0660	544	06	60	3	5.77	0.84
EVPW2SE0666	555	06	66	3	6.17	0.91
EVPW2SE0672	627	06	72	3	6.57	0.99
EVPW2SE1218	234	12	18	3	5.55	0.51
EVPW2SE1224	274	12	24	3	6.41	0.71
EVPW2SE1230	318	12	30	3	7.26	0.87
EVPW2SE1236	364	12	36	3	8.12	1.03
EVPW2SE1242	410	12	42	3	8.98	1.20
EVPW2SE1248	460	12	48	3	9.83	1.36
EVPW2SE1254	535	12	54	3	10.69	1.53
EVPW2SE1260	544	12	60	3	11.55	1.69
EVPW2SE1266	555	12	66	3	12.41	1.85
EVPW2SE1272	627	12	72	3	13.27	1.99
EVPW2SE1818	279	18	18	2.875	10.29	0.54
EVPW2SE1824	328	18	24	2.875	11.75	0.72
EVPW2SE1830	375	18	30	2.875	13.20	0.90
EVPW2SE1836	446	18	36	2.875	14.66	1.08
EVPW2SE1842	503	18	42	2.875	16.12	1.26
EVPW2SE1848	562	18	48	2.875	17.57	1.44
EVPW2SE1854	622	18	54	2.875	19.03	1.62
EVPW2SE1860	678	18	60	2.875	20.49	1.80
EVPW2SE2418	279	24	18	2.875	12.10	0.75
EVPW2SE2424	328	24	24	2.875	13.82	2.07
EVPW2SE2430	375	24	30	2.875	15.53	2.17
EVPW2SE2436	446	24	36	2.875	17.25	2.27
EVPW2SE2442	503	24	42	2.875	18.96	2.37
EVPW2SE2448	562	24	48	2.875	20.67	2.73
EVPW2SE2454	622	24	54	2.875	22.39	2.35
EVPW2SE2460	678	24	60	2.875	24.10	3.39

EVPGTE • Module de rallonge de cloison – verre trempé

- Module simple vitré mesurant 6 po, 12 po, 18 po ou 24 po H.
- Lors de la commande d'un module de rallonge de cloison, des raccords supplémentaires sont requis.

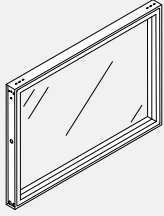

CODE DE PRODUIT	PRIX	DIMENSIONS (PO)			POIDS LB	VOLUME PI ³
		H	L	P		
EVPGTE0618	305	6	18	2.875	7.60	0.18
EVPGTE0624	328	6	24	2.875	9.24	0.25
EVPGTE0630	397	6	30	2.875	10.78	0.31
EVPGTE0636	412	6	36	2.875	12.32	0.37
EVPGTE0642	508	6	42	2.875	14.10	0.43
EVPGTE0648	567	6	48	2.875	15.80	0.50
EVPGTE0654	621	6	54	2.875	17.42	0.56
EVPGTE0660	666	6	60	2.875	19.28	0.63
EVPGTE1218	305	12	18	2.875	10.06	0.38
EVPGTE1224	328	12	24	2.875	12.08	0.50
EVPGTE1230	397	12	30	2.875	14.10	0.63
EVPGTE1236	412	12	36	2.875	16.12	0.75
EVPGTE1242	508	12	42	2.875	18.24	0.88
EVPGTE1248	567	12	48	2.875	20.56	1.00
EVPGTE1254	621	12	54	2.875	22.66	1.12
EVPGTE1260	666	12	60	2.875	25.00	1.25
EVPGTE1818	459	18	18	2.875	12.00	0.54
EVPGTE1824	473	18	24	2.875	14.93	0.72
EVPGTE1830	505	18	30	2.875	17.77	0.90
EVPGTE1836	551	18	36	2.875	20.57	1.08
EVPGTE1842	627	18	42	2.875	23.31	1.26
EVPGTE1848	701	18	48	2.875	25.94	1.44
EVPGTE1854	762	18	54	2.875	28.51	1.62
EVPGTE1860	819	18	60	2.875	31.28	1.80
EVPGTE2418	459	24	18	2.875	14.12	0.75
EVPGTE2424	473	24	24	2.875	17.56	1.00
EVPGTE2430	505	24	30	2.875	20.90	1.25
EVPGTE2436	551	24	36	2.875	24.20	1.50
EVPGTE2442	627	24	42	2.875	27.42	1.75
EVPGTE2448	701	24	48	2.875	30.52	2.00
EVPGTE2454	762	24	54	2.875	33.54	2.25
EVPGTE2460	819	24	60	2.875	36.80	2.50

EVPGPTE • Module de rallonge de cloison de qualité supérieure – verre trempé

- Deux modules vitrés de 12 po sont intégrés dans un cadre en métal de 24 po H.
- Lors de la commande d'un module de rallonge de cloison, des raccords supplémentaires sont requis.

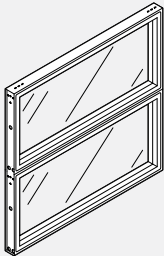

CODE DE PRODUIT	PRIX	DIMENSIONS (PO)			POIDS LB	VOLUME PI ³
		H	L	P		
EVPGPTE2418	452	24	18	2.875	18.82	1.02
EVPGPTE2424	503	24	24	2.875	22.96	1.42
EVPGPTE2430	573	24	30	2.875	26.99	1.42
EVPGPTE2436	655	24	36	2.875	31.04	1.54
EVPGPTE2442	726	24	42	2.875	35.12	1.72
EVPGPTE2448	816	24	48	2.875	39.99	2.73
EVPGPTE2454	888	24	54	2.875	43.95	3.06
EVPGPTE2460	962	24	60	2.875	48.40	3.39

EVPH1SE • Module de rallonge de cloison, une face en stratifié

- Module présentant une face en stratifié, procurant une surface lavable et durable. L'autre face est garnie de textile.
- Lors de la commande d'un module de rallonge de cloison, des raccords supplémentaires sont requis.

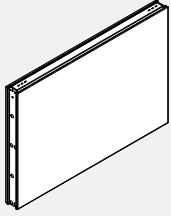

CODE DE PRODUIT	PRIX		DIMENSIONS (PO)			POIDS LB	VOLUME PI ³
	GR 1	GR 2	H	L	P		
EVPH1SE0618	212	217	6	18	2.875	2.77	0.25
EVPH1SE0624	247	259	6	24	2.875	3.20	0.35
EVPH1SE0630	280	284	6	30	2.875	3.63	0.43
EVPH1SE0636	319	327	6	36	2.875	4.06	0.51
EVPH1SE0642	361	367	6	42	2.875	4.49	0.60
EVPH1SE0648	394	404	6	48	2.875	4.91	0.68
EVPH1SE0654	446	454	6	54	2.875	5.34	0.76
EVPH1SE0660	469	477	6	60	2.875	5.77	0.84
EVPH1SE1218	212	217	12	18	2.875	5.55	0.51
EVPH1SE1224	247	259	12	24	2.875	6.41	0.71
EVPH1SE1230	280	284	12	30	2.875	7.26	0.87
EVPH1SE1236	319	327	12	36	2.875	8.12	1.03
EVPH1SE1242	361	367	12	42	2.875	8.98	1.20
EVPH1SE1248	394	404	12	48	2.875	9.83	1.36
EVPH1SE1254	446	454	12	54	2.875	10.69	1.53
EVPH1SE1260	469	477	12	60	2.875	11.55	1.69
EVPH1SE1818	276	281	18	18	2.875	9.44	0.54
EVPH1SE1824	340	347	18	24	2.875	10.90	0.72
EVPH1SE1830	391	401	18	30	2.875	12.35	0.90
EVPH1SE1836	448	457	18	36	2.875	13.81	1.08
EVPH1SE1842	505	518	18	42	2.875	15.27	1.26
EVPH1SE1848	553	570	18	48	2.875	16.72	1.44
EVPH1SE1854	602	619	18	54	2.875	18.18	1.62
EVPH1SE1860	660	687	18	60	2.875	19.64	1.80
EVPH1SE2418	286	293	24	18	2.875	11.10	1.02
EVPH1SE2424	340	349	24	24	2.875	12.82	1.42
EVPH1SE2430	391	404	24	30	2.875	14.53	1.75
EVPH1SE2436	448	457	24	36	2.875	16.25	2.07
EVPH1SE2442	505	517	24	42	2.875	17.96	2.40
EVPH1SE2448	553	570	24	48	2.875	19.67	2.73
EVPH1SE2454	602	615	24	54	2.875	21.39	3.06
EVPH1SE2460	660	682	24	60	2.875	23.10	3.39

EVPH2SE • Module de rallonge de cloison, deux faces en stratifié

- Module présentant deux faces en stratifié, procurant une surface lavable et durable.
- Lors de la commande d'un module de rallonge de cloison, des raccords supplémentaires sont requis.

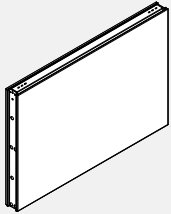

CODE DE PRODUIT	PRIX	DIMENSIONS (PO)			POIDS LB	VOLUME PI ³
		H	L	P		
EVPH2SE0618	234	6	18	2.875	3.03	0.26
EVPH2SE0624	274	6	24	2.875	3.46	0.36
EVPH2SE0630	318	6	30	2.875	3.89	0.44
EVPH2SE0636	364	6	36	2.875	4.32	0.52
EVPH2SE0642	410	6	42	2.875	4.74	0.60
EVPH2SE0648	460	6	48	2.875	5.17	0.69
EVPH2SE0654	535	6	54	2.875	5.60	0.77
EVPH2SE0660	544	6	60	2.875	6.03	0.85
EVPH2SE1218	234	12	18	2.875	6.05	0.51
EVPH2SE1224	274	12	24	2.875	6.91	0.71
EVPH2SE1230	318	12	30	2.875	7.77	0.88
EVPH2SE1236	364	12	36	2.875	8.63	1.04
EVPH2SE1242	410	12	42	2.875	9.48	1.20
EVPH2SE1248	460	12	48	2.875	10.34	1.37
EVPH2SE1254	535	12	54	2.875	11.20	1.53
EVPH2SE1260	544	12	60	2.875	12.05	1.70
EVPH2SE1818	329	18	18	2.875	10.29	0.54
EVPH2SE1824	404	18	24	2.875	11.75	0.72
EVPH2SE1830	469	18	30	2.875	13.20	0.90
EVPH2SE1836	542	18	36	2.875	14.66	1.08
EVPH2SE1842	614	18	42	2.875	16.12	1.26
EVPH2SE1848	694	18	48	2.875	17.57	1.44
EVPH2SE1854	762	18	54	2.875	19.03	1.62
EVPH2SE1860	823	18	60	2.875	20.49	1.80
EVPH2SE2418	329	24	18	2.875	12.10	1.02
EVPH2SE2424	404	24	24	2.875	13.82	1.42
EVPH2SE2430	469	24	30	2.875	15.53	1.75
EVPH2SE2436	542	24	36	2.875	17.25	2.07
EVPH2SE2442	614	24	42	2.875	18.96	2.40
EVPH2SE2448	694	24	48	2.875	20.67	2.73
EVPH2SE2454	762	24	54	2.875	22.39	3.06
EVPH2SE2460	823	24	60	2.875	24.10	3.39

EVPOE • Module ouvert de rallonge de cloison

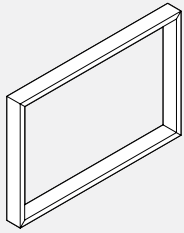

- Le module permet de pratiquer une ouverture dans une course de cloisons à l'endroit voulu.
- Lors de la commande d'un module de rallonge de cloison, des raccords supplémentaires sont requis.

CODE DE PRODUIT	PRIX	DIMENSIONS (PO)			POIDS LB	VOLUME PI ³
		H	L	P		
EVPOE0618	246	6	18	2.875	6.22	0.26
EVPOE0624	252	6	24	2.875	7.40	0.29
EVPOE0630	307	6	30	2.875	8.48	0.36
EVPOE0636	323	6	36	2.875	9.56	0.43
EVPOE0642	392	6	42	2.875	10.88	0.51
EVPOE0648	442	6	48	2.875	12.12	0.58
EVPOE0654	483	6	54	2.875	13.25	0.65
EVPOE0660	520	6	60	2.875	14.68	0.73
EVPOE1218	246	12	18	2.875	7.30	0.51
EVPOE1224	252	12	24	2.875	8.40	0.59
EVPOE1230	307	12	30	2.875	9.50	0.82
EVPOE1236	323	12	36	2.875	10.60	1.00
EVPOE1242	392	12	42	2.875	11.84	1.00
EVPOE1248	442	12	48	2.875	13.20	1.18
EVPOE1254	483	12	54	2.875	14.38	1.25
EVPOE1260	520	12	60	2.875	15.80	1.32
EVPOE1818	329	18	18	2.875	7.74	0.54
EVPOE1824	369	18	24	2.875	9.18	0.72
EVPOE1830	392	18	30	2.875	10.53	0.90
EVPOE1836	431	18	36	2.875	11.88	1.08
EVPOE1842	485	18	42	2.875	13.09	1.26
EVPOE1848	546	18	48	2.875	14.22	1.44
EVPOE1854	592	18	54	2.875	15.28	1.62
EVPOE1860	638	18	60	2.875	16.56	1.80
EVPOE2418	329	24	18	2.875	8.60	1.02
EVPOE2424	369	24	24	2.875	10.20	1.42
EVPOE2430	392	24	30	2.875	11.70	1.75
EVPOE2436	431	24	36	2.875	13.20	1.95
EVPOE2442	485	24	42	2.875	14.54	2.40
EVPOE2448	546	24	48	2.875	15.80	2.73
EVPOE2454	592	24	54	2.875	16.98	3.06
EVPOE2460	638	24	60	2.875	18.40	3.39

EVPAE • Module ajouré de rallonge de cloison

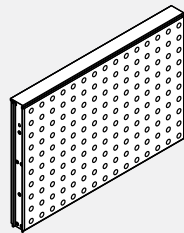

- Cloison à module ajouré pour l'aération.
- S'assujettit au haut d'une cloison.
- Les modules de rallonge de cloison ne supportent aucune charge à une hauteur supérieure à 66 po.
- Lors de la commande d'un module de rallonge de cloison, des raccords supplémentaires sont requis.

CODE DE PRODUIT	PRIX	DIMENSIONS (PO)			POIDS LB	VOLUME PI ³
		H	L	P		
EVPAE1224	270	12	24	2.875	9.66	0.59
EVPAE1230	318	12	30	2.875	10.93	0.82
EVPAE1236	363	12	36	2.875	12.19	1.00
EVPAE1242	401	12	42	2.875	13.62	1.05
EVPAE1248	452	12	48	2.875	15.18	1.18
EVPAE1260	596	12	60	2.875	18.17	1.32
EVPAE1824	339	18	24	2.875	10.56	0.72
EVPAE1830	394	18	30	2.875	12.11	0.90
EVPAE1836	435	18	36	2.875	13.66	1.08
EVPAE1842	478	18	42	2.875	15.05	1.26
EVPAE1848	547	18	48	2.875	16.35	1.44
EVPAE1860	711	18	60	2.875	19.04	1.80
EVPAE2424	339	24	24	2.875	11.73	1.42
EVPAE2430	394	24	30	2.875	13.46	1.75
EVPAE2436	435	24	36	2.875	15.18	1.95
EVPAE2442	478	24	42	2.875	16.72	2.40
EVPAE2448	547	24	48	2.875	18.17	2.73
EVPAE2460	711	24	60	2.875	21.16	3.39

EVPSGE • Module de rallonge à ouverture avec portes coulissantes en verre trempé

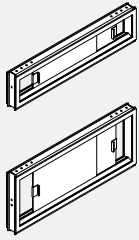

- Ouverture de passage avec portes coulissantes en verre trempé.
- S'installe sur la face supérieure d'une cloison.
- Le module se superpose à une cloison pour accroître l'intimité ou diviser l'espace.
- Le module n'accepte aucune charge au-delà de 66 po de hauteur.
- Lors de la commande d'un module de rallonge de cloison, des raccords supplémentaires sont requis.

CODE DE PRODUIT	PRIX	DIMENSIONS (PO)			POIDS LB	VOLUME PI ³
		H	L	P		
EVPSGE0636	297	6	36	2.875	12.32	0.37
EVPSGE0642	316	6	42	2.875	14.1	0.43
EVPSGE0648	384	6	48	2.875	15.8	0.5
EVPSGE1236	357	12	36	2.875	16.12	0.75
EVPSGE1242	378	12	42	2.875	18.24	0.88
EVPSGE1248	398	12	48	2.875	20.56	1

EVPSGXE • Vitrine de guichet en verre trempé

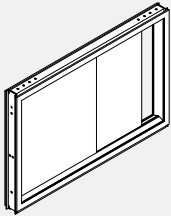

- Vitrine de guichet en verre trempé.
- S'installe sur la face supérieure d'une cloison.
- Le module se superpose à une cloison pour accroître l'intimité ou diviser l'espace.
- Le module n'accepte aucune charge au-delà de 66 po de hauteur.
- Lors de la commande d'un module de rallonge de cloison, des raccords supplémentaires sont requis.

CODE DE PRODUIT	PRIX	DIMENSIONS (PO)			POIDS LB	VOLUME PI ³
		H	L	P		
EVPSGXE2436	460	24	36	2.875	24.2	1.25
EVPSGXE2442	509	24	42	2.875	27.42	1.75
EVPSGXE2448	553	24	48	2.875	30.52	2
EVPSGXE3036	503	30	36	2.875	28.1	1.87
EVPSGXE3042	567	30	42	2.875	31.56	2.2
EVPSGXE3048	613	30	48	2.875	35.28	2.5

EVPFEB - Module de pont de panneaux en tissu

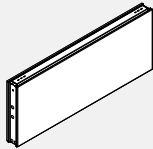

- Les modules de pont relient deux panneaux au-dessus d'une ouverture.
- Nécessite des connecteurs d'extension de pont et se connecte avec des pinces en haut et en bas.
- Garniture en aluminium pour le fond à commander séparément.

PRODUCT CODE	PRICE		SIZE / INCHES			WEIGHT LBS	VOL FT ³
	GR1	GR2	H	W	D		
EVPFEB0618	153	160	6	18	2.88	4.80	0.21
EVPFEB0624	159	169	6	24	2.88	6.40	0.29
EVPFEB0630	174	183	6	30	2.88	7.40	0.36
EVPFEB0636	195	207	6	36	2.88	8.20	0.43
EVPFEB0642	217	233	6	42	2.88	9.40	0.51
EVPFEB0648	235	248	6	48	2.88	10.20	0.58
EVPFEB0654	253	271	6	54	2.88	14.40	0.65
EVPFEB0660	276	295	6	60	2.88	16.00	0.73
EVPFEB1218	153	160	12	18	2.88	7.40	0.38
EVPFEB1224	159	168	12	24	2.88	8.60	0.50
EVPFEB1230	174	183	12	30	2.88	9.60	0.63
EVPFEB1236	195	207	12	36	2.88	12.80	0.75
EVPFEB1242	217	231	12	42	2.88	14.80	0.88
EVPFEB1248	235	248	12	48	2.88	15.00	1.00
EVPFEB1254	253	271	12	54	2.88	16.20	1.12
EVPFEB1260	276	295	12	60	2.88	17.80	1.25
EVPFEB1818	190	201	18	18	2.88	9.01	0.54
EVPFEB1824	197	211	18	24	2.88	10.47	0.72
EVPFEB1830	212	234	18	30	2.88	11.93	0.90
EVPFEB1836	246	268	18	36	2.88	13.39	1.08
EVPFEB1842	274	301	18	42	2.88	14.84	1.26
EVPFEB1848	298	328	18	48	2.88	16.29	1.44
EVPFEB1854	324	355	18	54	2.88	17.76	1.62
EVPFEB1860	352	382	18	60	2.88	19.21	1.80
EVPFEB2418	190	201	24	18	2.88	10.60	0.75
EVPFEB2424	197	212	24	24	2.88	12.32	1.00
EVPFEB2430	212	234	24	30	2.88	14.03	1.25
EVPFEB2436	246	268	24	36	2.88	15.75	1.50
EVPFEB2442	274	301	24	42	2.88	17.46	1.75
EVPFEB2448	298	328	24	48	2.88	19.17	2.00
EVPFEB2454	324	355	24	54	2.88	20.89	2.25
EVPFEB2460	352	391	24	60	2.88	22.60	2.50

EVPGTEB • Module pont en verre trempé

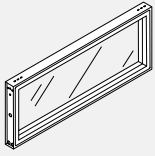

- Les modules de pont relient deux panneaux au-dessus d'une ouverture.
- Nécessite des connecteurs d'extension de pont et se connecte avec des pinces en bas.
- Standard en clair (CLR). Verre givré disponible avec un supplément de 40 %.
- Lors de la commande de modules de pont, des connecteurs de pont supplémentaires sont nécessaires.
- Garniture en aluminium pour le fond à commander séparément.

PRODUCT CODE	PRICE	SIZE / INCHES			WEIGHT LBS	VOL FT³
		H	W	D		
EVPGTEB0618	263	6	18	3	7.60	0.18
EVPGTEB0624	281	6	24	3	9.24	0.25
EVPGTEB0630	342	6	30	3	10.78	0.31
EVPGTEB0636	355	6	36	3	12.32	0.37
EVPGTEB0642	437	6	42	3	14.10	0.43
EVPGTEB0648	488	6	48	3	15.80	0.50
EVPGTEB0654	535	6	54	3	17.42	0.56
EVPGTEB0660	574	6	60	3	19.28	0.63
EVPGTEB1218	263	12	18	3	10.06	0.38
EVPGTEB1224	281	12	24	3	12.08	0.50
EVPGTEB1230	342	12	30	3	14.10	0.63
EVPGTEB1236	355	12	36	3	16.12	0.75
EVPGTEB1242	437	12	42	3	18.24	0.88
EVPGTEB1248	488	12	48	3	20.56	1.00
EVPGTEB1254	535	12	54	3	22.66	1.12
EVPGTEB1260	574	12	60	3	25.00	1.25
EVPGTEB1818	396	18	18	3	12.00	0.54
EVPGTEB1824	407	18	24	3	14.93	0.72
EVPGTEB1830	435	18	30	3	17.77	0.90
EVPGTEB1836	475	18	36	3	20.57	1.08
EVPGTEB1842	541	18	42	3	23.31	1.26
EVPGTEB1848	605	18	48	3	25.94	1.44
EVPGTEB1854	657	18	54	3	28.51	1.62
EVPGTEB1860	706	18	60	3	31.28	1.80
EVPGTEB2418	396	24	18	3	14.12	0.75
EVPGTEB2424	407	24	24	3	17.56	1.00
EVPGTEB2430	435	24	30	3	20.90	1.25
EVPGTEB2436	475	24	36	3	24.20	1.50
EVPGTEB2442	541	24	42	3	27.42	1.75
EVPGTEB2448	605	24	48	3	30.52	2.00
EVPGTEB2454	657	24	54	3	33.54	2.25
EVPGTEB2460	706	24	60	3	36.80	2.50

EVPH1SEB • Module de pont stratifié - un côté

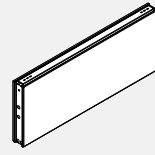

- Les modules de pont relient deux panneaux au-dessus d'une ouverture.
- Nécessite des connecteurs d'extension de pont et se connecte avec des pinces en bas.
- La face en stratifié d'un côté du module offre une surface durable et lavable.
- Le module d'extension de panneau n'est pas porteur s'il est installé à plus de 66" de hauteur.
- Lors de la commande de modules de pont, des connecteurs de pont supplémentaires sont nécessaires.
- Garniture en aluminium pour le fond à commander séparément.

PRODUCT CODE	PRICE		SIZE / INCHES			WEIGHT LBS	VOL FT³
	GR1	GR2	H	W	D		
EVPH1SEB0618	182	187	6	18	3	2.77	0.25
EVPH1SEB0624	213	221	6	24	3	3.20	0.35
EVPH1SEB0630	242	245	6	30	3	3.63	0.43
EVPH1SEB0636	276	280	6	36	3	4.06	0.51
EVPH1SEB0642	310	316	6	42	3	4.49	0.60
EVPH1SEB0648	339	346	6	48	3	4.91	0.68
EVPH1SEB0654	384	391	6	54	3	5.34	0.76
EVPH1SEB0660	403	411	6	60	3	5.77	0.84
EVPH1SEB1218	182	187	12	18	3	5.55	0.51
EVPH1SEB1224	213	221	12	24	3	6.41	0.71
EVPH1SEB1230	242	245	12	30	3	7.26	0.87
EVPH1SEB1236	276	280	12	36	3	8.12	1.03
EVPH1SEB1242	310	316	12	42	3	8.98	1.20
EVPH1SEB1248	339	346	12	48	3	9.83	1.36
EVPH1SEB1254	384	391	12	54	3	10.69	1.53
EVPH1SEB1260	403	411	12	60	3	11.55	1.69
EVPH1SEB1818	238	243	18	18	3	9.44	0.54
EVPH1SEB1824	293	300	18	24	3	10.90	0.72
EVPH1SEB1830	337	345	18	30	3	12.35	0.90
EVPH1SEB1836	385	394	18	36	3	13.81	1.08
EVPH1SEB1842	435	447	18	42	3	15.27	1.26
EVPH1SEB1848	477	491	18	48	3	16.72	1.44
EVPH1SEB1854	517	534	18	54	3	18.18	1.62
EVPH1SEB1860	571	591	18	60	3	19.64	1.80
EVPH1SEB2418	238	243	24	18	3	11.10	1.02
EVPH1SEB2424	293	300	24	24	3	12.82	1.42
EVPH1SEB2430	337	345	24	30	3	14.53	1.75
EVPH1SEB2436	385	394	24	36	3	16.25	2.07
EVPH1SEB2442	435	447	24	42	3	17.96	2.40
EVPH1SEB2448	477	491	24	48	3	19.67	2.73
EVPH1SEB2454	517	534	24	54	3	21.39	3.06
EVPH1SEB2460	571	591	24	60	3	23.10	3.39

EVPH2SEB - Module de pont en stratifié - deux côté

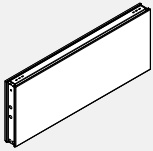

- Les modules de pont relient deux panneaux au-dessus d'une ouverture.
- Nécessite des connecteurs d'extension de pont et se connecte avec des pinces en bas.
- La face en stratifié des deux côtés du module offre une surface durable et lavable.
- Le module d'extension de panneau n'est pas porteur s'il est installé à plus de 66" de hauteur.
- Lors de la commande de modules d'extension de panneau, des connecteurs supplémentaires sont nécessaires.
- Garniture en aluminium pour le fond à commander séparément.

PRODUCT CODE	PRICE	SIZE/INCHES			WEIGHT LBS	VOL FT ³
		H	W	D		
EVPH2SEB0618	200	194	18	3	3.03	0.26
EVPH2SEB0624	236	229	24	3	3.46	0.36
EVPH2SEB0630	275	267	30	3	3.89	0.44
EVPH2SEB0636	312	303	36	3	4.32	0.52
EVPH2SEB0642	353	343	42	3	4.74	0.60
EVPH2SEB0648	398	386	48	3	5.17	0.69
EVPH2SEB0654	459	446	54	3	5.60	0.77
EVPH2SEB0660	469	455	60	3	6.03	0.85
EVPH2SEB1218	200	194	18	3	6.05	0.51
EVPH2SEB1224	236	229	24	3	6.91	0.71
EVPH2SEB1230	275	267	30	3	7.77	0.88
EVPH2SEB1236	312	303	36	3	8.63	1.04
EVPH2SEB1242	353	343	42	3	9.48	1.20
EVPH2SEB1248	398	386	48	3	10.34	1.37
EVPH2SEB1254	459	446	54	3	11.20	1.53
EVPH2SEB1260	469	455	60	3	12.05	1.70
EVPH2SEB1818	283	275	18	3	10.29	0.54
EVPH2SEB1824	346	336	24	3	11.75	0.72
EVPH2SEB1830	403	391	30	3	13.20	0.90
EVPH2SEB1836	467	453	36	3	14.66	1.08
EVPH2SEB1842	529	514	42	3	16.12	1.26
EVPH2SEB1848	598	581	48	3	17.57	1.44
EVPH2SEB1854	657	638	54	3	19.03	1.62
EVPH2SEB1860	709	688	60	3	20.49	1.80
EVPH2SEB2418	283	275	18	3	12.10	1.02
EVPH2SEB2424	346	336	24	3	13.82	1.42
EVPH2SEB2430	403	391	30	3	15.53	1.75
EVPH2SEB2436	467	453	36	3	17.25	2.07
EVPH2SEB2442	529	514	42	3	18.96	2.40
EVPH2SEB2448	598	581	48	3	20.67	2.73
EVPH2SEB2454	657	638	54	3	22.39	3.06
EVPH2SEB2460	709	688	60	3	24.10	3.39

EVPMP-GI6P • Glace d'intimité de 6 po à monter à une cloison

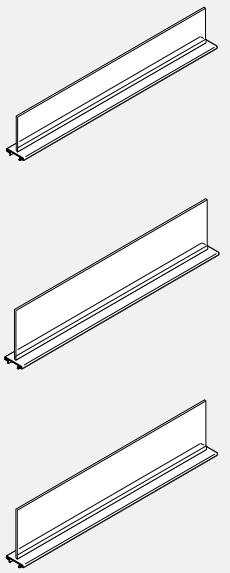

- La glace d'intimité intègre une garniture en aluminium.
- La glace d'intimité s'installe sur le dessus d'une cloison Evolve pour créer une séparation et accroître l'intimité.
- Se compose d'un carreau de verre et d'un profilé en aluminium.
- Standard en verre clair (CLR), givrée (FRST) ou inscriptible (WRW).
- La garniture en aluminium doit être précisée pour tout le poste lorsqu'une glace d'intimité à monter à une cloison est commandée.
- Le verre et les fixations sont expédiés séparément.

CODE DE PRODUIT	PRIX			DIMENSIONS (PO)			POIDS LB	VOLUME PI ³
	CLR	FRST	WRW	H	L	P		
EVPMP24GI6P	201	251	-	6	24	2.875	2.39	0.25
EVPMP30GI6P	219	276	-	6	30	2.875	2.99	0.32
EVPMP36GI6P	235	291	-	6	36	2.875	3.58	0.37
EVPMP42GI6P	251	313	-	6	42	2.875	4.18	0.43
EVPMP48GI6P	262	327	-	6	48	2.875	4.78	0.50
EVPMP54GI6P	270	338	-	6	54	2.875	5.38	0.56
EVPMP60GI6P	276	343	-	6	60	2.875	5.97	0.63
EVPMP66GI6P	422	562	-	6	66	2.875	6.57	0.69
EVPMP72GI6P	450	587	-	6	72	2.875	7.16	0.76
EVPMP24GI9P	201	251	-	9	24	2.875	3.58	0.38
EVPMP30GI9P	219	276	-	9	30	2.875	4.48	0.47
EVPMP36GI9P	235	291	-	9	36	2.875	5.37	0.56
EVPMP42GI9P	251	313	-	9	42	2.875	6.26	0.65
EVPMP48GI9P	262	327	-	9	48	2.875	7.16	0.75
EVPMP54GI9P	270	338	-	9	54	2.875	8.06	0.84
EVPMP60GI9P	276	343	-	9	60	2.875	8.96	0.94
EVPMP66GI9P	422	562	-	9	66	2.875	9.85	1.04
EVPMP72GI9P	450	587	-	9	72	2.875	10.74	1.13
EVPMP24GIP	201	251	350	12	24	2.875	4.77	0.50
EVPMP30GIP	219	276	357	12	30	2.875	5.97	0.63
EVPMP36GIP	235	291	364	12	36	2.875	7.16	0.75
EVPMP42GIP	251	313	401	12	42	2.875	8.35	0.87
EVPMP48GIP	262	327	439	12	48	2.875	9.55	1.00
EVPMP54GIP	270	338	475	12	54	2.875	10.75	1.12
EVPMP60GIP	276	343	512	12	60	2.875	11.95	1.25
EVPMP66GIP	422	562	701	12	66	2.875	13.05	1.37
EVPMP72GIP	450	587	734	12	72	2.875	14.25	1.51

EVPMPN-GIP • Glace d'intimité, 12 po H

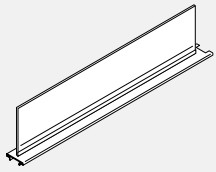

- Glace d'intimité avec profilé supérieur en aluminium.
- La glace d'intimité s'installe sur le dessus d'une cloison pour créer une séparation et accroître l'intimité.
- Profilé en aluminium avec carreau de verre.
- Verre transparent (CLR) ou givré (FRST) de série.
- Une garniture en aluminium doit être précisée pour tout le poste de travail au moment de la commande d'une glace d'intimité.
- Le carreau de verre et les ferrures sont expédiés séparément.

CODE DE PRODUIT	PRIX		DIMENSIONS (PO)			POIDS LB	VOLUME PI ³
	CLR	FRST	H	L	P		
EVPMPN24GIP	201	251	12	24	2.875	4.77	0.50
EVPMPN30GIP	219	276	12	30	2.875	5.97	0.63
EVPMPN36GIP	235	291	12	36	2.875	7.16	0.75
EVPMPN42GIP	251	313	12	42	2.875	8.35	0.87
EVPMPN48GIP	262	327	12	48	2.875	9.55	1.00
EVPMPN54GIP	270	338	12	54	2.875	10.75	1.12
EVPMPN60GIP	276	343	12	60	2.875	11.95	1.25

EVPMPDN-GIP • Glace d'intimité, 12 po H

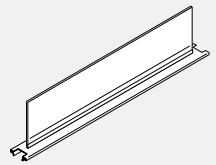

- Glace d'intimité avec profilé supérieur en aluminium.
- La glace d'intimité s'installe sur le dessus d'une cloison pour créer une séparation et accroître l'intimité.
- Profilé en aluminium avec carreau de verre.
- Standard en verre clair (CLR), givrée (FRST) ou inscriptible (WRW)
- Une garniture en aluminium doit être précisée pour tout le poste de travail au moment de la commande d'une glace d'intimité.
- Le carreau de verre et les ferrures sont expédiés séparément.

CODE DE PRODUIT	PRIX		DIMENSIONS (PO)			POIDS LB	VOLUME PI ³
	CLR	FRST	H	L	P		
EVPMPDN24GIP	201	251	12	24	2.875	4.77	0.50
EVPMPDN30GIP	219	276	12	30	2.875	5.97	0.63
EVPMPDN36GIP	235	291	12	36	2.875	7.16	0.75
EVPMPDN42GIP	251	313	12	42	2.875	8.35	0.87
EVPMPDN48GIP	262	327	12	48	2.875	9.55	1.00
EVPMPDN54GIP	270	338	12	54	2.875	10.75	1.12
EVPMPDN60GIP	276	343	12	60	2.875	11.95	1.25

EVPMP-GI6PDU • Verre de confidentialité de 6 po. à montage sur panneau, pour canal en U, étendu aux deux extrémités

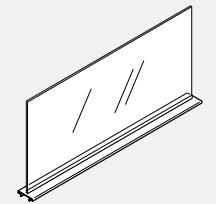
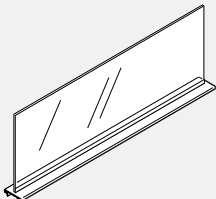
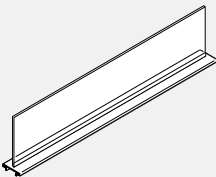
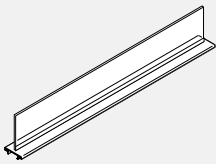

- Verre intimité intégré dans la garniture supérieure en aluminium à utiliser avec le canal en U, avec connecteur pour les panneaux Gallery.
- Se fixe au-dessus des panneaux pour ajouter de l'intimité ou diviser l'espace.
- Comprend une garniture en aluminium avec canal et tuile de verre.
- Standard en verre clair (CLR) ou dépoli (FRST).
- Les garnitures en aluminium doivent être spécifiées pour l'ensemble de la station lors de la commande de verre intimité à montage sur panneau.
- Verre et matériel de fixation à expédier séparément.
- Garniture et verre prolongés pour le canal en U des deux extrémités.

CODE DE PRODUIT	PRIX		DIMENSIONS (PO)			POIDS LB	VOLUME PI ³
	CLR	FRST	H	L	P		
EVPMP24GI6PDU	212	264	6	25.25	2.39	0.25	
EVPMP30GI6PDU	225	281	6	31.25	2.99	0.32	
EVPMP36GI6PDU	241	303	6	37.25	3.58	0.37	
EVPMP42GI6PDU	249	313	6	43.25	4.18	0.43	
EVPMP48GI6PDU	260	324	6	49.25	4.78	0.50	
EVPMP54GI6PDU	264	331	6	55.25	5.38	0.56	
EVPMP60GI6PDU	408	540	6	61.25	5.97	0.63	
EVPMP66GI6PDU	433	564	6	67.25	6.57	0.69	
EVPMP72GI6PDU	457	589	6	73.25	7.16	0.76	
EVPMP24GI9PDU	212	264	9	25.25	3.58	0.38	
EVPMP30GI9PDU	225	281	9	31.25	4.48	0.47	
EVPMP36GI9PDU	241	303	9	37.25	5.37	0.56	
EVPMP42GI9PDU	249	313	9	43.25	6.26	0.65	
EVPMP48GI9PDU	260	324	9	49.25	7.16	0.75	
EVPMP54GI9PDU	264	331	9	55.25	8.06	0.84	
EVPMP60GI9PDU	408	540	9	61.25	8.96	0.94	
EVPMP66GI9PDU	433	564	9	67.25	9.85	1.04	
EVPMP72GI9PDU	457	589	9	73.25	10.74	1.13	
EVPMP24GIPDU	212	264	12	25.25	4.77	0.50	
EVPMP30GIPDU	225	281	12	31.25	5.97	0.63	
EVPMP36GIPDU	241	303	12	37.25	7.16	0.75	
EVPMP42GIPDU	249	313	12	43.25	8.35	0.87	
EVPMP48GIPDU	260	324	12	49.25	9.55	1.00	
EVPMP54GIPDU	264	331	12	55.25	10.75	1.12	
EVPMP60GIPDU	408	540	12	61.25	11.94	1.25	
EVPMP66GIPDU	433	564	12	67.25	13.13	1.38	
EVPMP72GIPDU	457	589	12	73.25	14.32	1.51	
EVPMP24GI18PDU	392	450	18	25.25	7.16	0.75	
EVPMP30GI18PDU	418	457	18	31.25	8.96	0.94	
EVPMP36GI18PDU	435	505	18	37.25	10.74	1.13	
EVPMP42GI18PDU	461	551	18	43.25	12.53	1.31	
EVPMP48GI18PDU	478	596	18	49.25	14.33	1.50	
EVPMP54GI18PDU	494	645	18	55.25	16.13	1.69	
EVPMP60GI18PDU	553	733	18	61.25	17.91	1.88	
EVPMP66GI18PDU	587	766	18	67.25	19.70	2.06	
EVPMP72GI18PDU	621	800	18	73.25	21.48	2.25	

EVPMP-GI6PU - Verre de confidentialité à montage sur panneau de 6 po. pour canal en U, prolongé à une extrémité

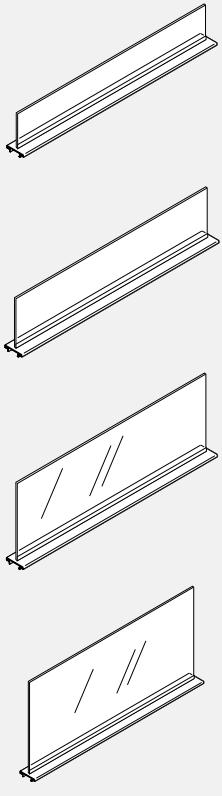

- Verre intimité intégré dans la garniture supérieure en aluminium à utiliser avec le canal en U, avec connecteur pour les panneaux Gallery.
- Se fixe au-dessus des panneaux pour ajouter de l'intimité ou diviser l'espace.
- Comprend une garniture en aluminium avec canal et tuile de verre.
- Standard en verre clair (CLR) ou dépoli (FRST).
- Les garnitures en aluminium doivent être spécifiées pour l'ensemble de la station lors de la commande de verre intimité à montage sur panneau.
- Verre et matériel de fixation à expédier séparément.
- Garniture et verre prolongés pour canal en U à une extrémité.

CODE DE PRODUIT	PRIX		DIMENSIONS (PO)			POIDS		VOLUME
	CLR	FRST	H	L	P	LB	PI ³	
EVPMP24GI6PU	212	264	6	24.625		2.39	0.25	
EVPMP30GI6PU	225	281	6	30.625		2.99	0.32	
EVPMP36GI6PU	241	303	6	36.625		3.58	0.37	
EVPMP42GI6PU	249	313	6	42.625		4.18	0.43	
EVPMP48GI6PU	260	324	6	48.625		4.78	0.50	
EVPMP54GI6PU	264	331	6	54.625		5.38	0.56	
EVPMP60GI6PU	408	540	6	60.625		5.97	0.63	
EVPMP66GI6PU	433	564	6	66.625		6.57	0.69	
EVPMP72GI6PU	457	589	6	72.625		7.16	0.76	
EVPMP24GI9PU	212	264	9	24.625		3.58	0.38	
EVPMP30GI9PU	225	281	9	30.625		4.48	0.47	
EVPMP36GI9PU	241	303	9	36.625		5.37	0.56	
EVPMP42GI9PU	249	313	9	42.625		6.26	0.65	
EVPMP48GI9PU	260	324	9	48.625		7.16	0.75	
EVPMP54GI9PU	264	331	9	54.625		8.06	0.84	
EVPMP60GI9PU	408	540	9	60.625		8.96	0.94	
EVPMP66GI9PU	433	564	9	66.625		9.85	1.04	
EVPMP72GI9PU	457	589	9	72.625		10.74	1.13	
EVPMP24GI12PU	212	264	12	24.625		4.77	0.50	
EVPMP30GI12PU	225	281	12	30.625		5.97	0.63	
EVPMP36GI12PU	241	303	12	36.625		7.16	0.75	
EVPMP42GI12PU	249	313	12	42.625		8.35	0.87	
EVPMP48GI12PU	260	324	12	48.625		9.55	1.00	
EVPMP54GI12PU	264	331	12	54.625		10.75	1.12	
EVPMP60GI12PU	408	540	12	60.625		11.94	1.25	
EVPMP66GI12PU	433	564	12	66.625		13.13	1.38	
EVPMP72GI12PU	457	589	12	72.625		14.32	1.51	
EVPMP24GI18PU	392	450	18	24.625		7.16	0.75	
EVPMP30GI18PU	418	457	18	30.625		8.96	0.94	
EVPMP36GI18PU	435	505	18	36.625		10.74	1.13	
EVPMP42GI18PU	461	551	18	42.625		12.53	1.31	
EVPMP48GI18PU	478	596	18	48.625		14.33	1.50	
EVPMP54GI18PU	494	645	18	54.625		16.13	1.69	
EVPMP60GI18PU	553	733	18	60.625		17.91	1.88	
EVPMP66GI18PU	587	766	18	66.625		19.70	2.06	
EVPMP72GI18PU	621	800	18	72.625		21.48	2.25	

EVFDK-P • Écran En Feutre À Monter À Une Cloison – 6 po

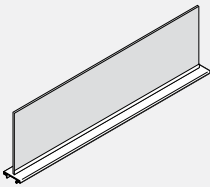
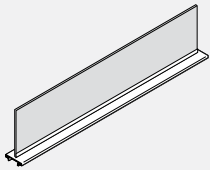
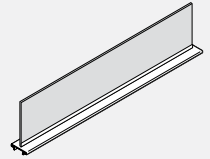
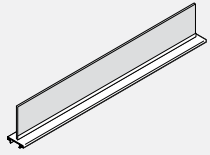

- Écran d'intimité avec profilé intégré en aluminium.
- S'assujettit au haut d'une cloison pour accroître l'intimité ou créer une séparation. Comprend un profilé en aluminium et un carreau en feutre.
- Une garniture en aluminium doit être précisée pour le poste de travail dans son ensemble si un écran en feutre à monter à une cloison est commandée.
- Le feutre et les fixations sont expédiés séparément.
- Le feutre de 9 mm est punaisable et offert dans un choix de 18 teintes. À préciser.

CODE DE PRODUIT	PRIX	DIMENSIONS (PO)			POIDS		VOLUME
		H	L	P	LB	PI ³	
EVFDK0624P	72	6	24	2.83	1.42	0.25	
EVFDK0630P	88	6	30	2.83	1.73	0.32	
EVFDK0636P	102	6	36	2.83	2.03	0.37	
EVFDK0642P	113	6	42	2.83	2.34	0.43	
EVFDK0648P	170	6	48	2.83	2.64	0.50	
EVFDK0654P	183	6	54	2.83	2.95	0.56	
EVFDK0660P	199	6	60	2.83	3.25	0.63	
EVFDK0666P	210	6	66	2.83	3.56	0.69	
EVFDK0672P	238	6	72	2.83	3.86	0.76	
EVFDK0924P	72	9	24	2.83	1.63	0.38	
EVFDK0930P	88	9	30	2.83	1.99	0.47	
EVFDK0936P	102	9	36	2.83	2.35	0.56	
EVFDK0942P	113	9	42	2.83	2.70	0.65	
EVFDK0948P	170	9	48	2.83	3.06	0.75	
EVFDK0954P	183	9	54	2.83	3.42	0.84	
EVFDK0960P	199	9	60	2.83	3.78	0.94	
EVFDK0966P	210	9	66	2.83	4.13	1.04	
EVFDK0972P	238	9	72	2.83	4.49	1.13	
EVFDK1224P	72	12	24	2.83	1.84	0.50	
EVFDK1230P	88	12	30	2.83	2.25	0.63	
EVFDK1236P	102	12	36	2.83	2.66	0.75	
EVFDK1242P	113	12	42	2.83	3.07	0.87	
EVFDK1248P	170	12	48	2.83	3.48	1.00	
EVFDK1254P	183	12	54	2.83	3.89	1.12	
EVFDK1260P	199	12	60	2.83	4.30	1.25	
EVFDK1266P	210	12	66	2.83	5.12	1.38	
EVFDK1272P	238	12	72	2.83	5.53	1.51	
EVFDK1824P	92	18	24	2.83	2.26	0.75	
EVFDK1830P	108	18	30	2.83	2.77	0.94	
EVFDK1836P	128	18	36	2.83	3.29	1.13	
EVFDK1842P	143	18	42	2.83	3.80	1.31	
EVFDK1848P	212	18	48	2.83	4.32	1.50	
EVFDK1854P	231	18	54	2.83	4.83	1.69	
EVFDK1860P	248	18	60	2.83	5.35	1.88	
EVFDK1866P	262	18	66	2.83	6.68	2.06	
EVFDK1872P	298	18	72	2.83	7.20	2.25	

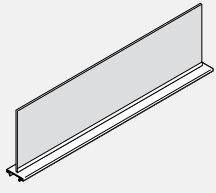
EVFDK-PU • Séparateur de confidentialité à montage sur panneau pour canal U

- Se fixe sur le dessus des panneaux pour ajouter de l'intimité ou diviser l'espace.
- Séparateur en feutre d'intimité intégré dans la garniture supérieure en aluminium à utiliser avec le profilé en U, avec connecteur pour panneaux Gallery.
- Comprend une garniture en aluminium avec un canal et un carreau de feutre.
- Le feutre et le matériel de fixation sont expédiés séparément.
- Le feutre de 9 mm est punaisable. Veuillez spécifier la finition en feutre.
- Garniture supérieure en aluminium disponible dans les finitions de peinture standard.

PRODUCT CODE	PRICE	SIZE / INCHES			WEIGHT		VOL FT ³
		H	W	D	LBS		
EVFDK0618PU	72	6	18.62	2.83	1.42	0.25	
EVFDK0624PU	87	6	24.62	2.83	1.73	0.32	
EVFDK0630PU	101	6	30.62	2.83	2.03	0.37	
EVFDK0636PU	113	6	36.62	2.83	2.34	0.43	
EVFDK0642PU	170	6	42.62	2.83	2.64	0.50	
EVFDK0648PU	184	6	48.62	2.83	2.95	0.56	
EVFDK0654PU	199	6	54.62	2.83	3.25	0.63	
EVFDK0660PU	211	6	60.62	2.83	3.56	0.69	
EVFDK0666PU	238	6	66.62	2.83	3.86	0.76	
EVFDK0672PU	267	6	72.62	2.83	4.16	0.83	
EVFDK0918PU	72	9	18.62	2.83	1.63	0.38	
EVFDK0924PU	87	9	24.62	2.83	1.99	0.47	
EVFDK0930PU	101	9	30.62	2.83	2.35	0.56	
EVFDK0936PU	113	9	36.62	2.83	2.70	0.65	
EVFDK0942PU	170	9	42.62	2.83	3.06	0.75	
EVFDK0948PU	184	9	48.62	2.83	3.42	0.84	
EVFDK0954PU	199	9	54.62	2.83	3.78	0.94	
EVFDK0960PU	211	9	60.62	2.83	4.13	1.04	
EVFDK0966PU	238	9	66.62	2.83	4.49	1.13	
EVFDK0972PU	267	9	72.62	2.83	4.85	1.22	
EVFDK1218PU	72	12	18.62	2.83	1.84	0.50	
EVFDK1224PU	87	12	24.62	2.83	2.25	0.63	
EVFDK1230PU	101	12	30.62	2.83	2.66	0.75	
EVFDK1236PU	113	12	36.62	2.83	3.07	0.87	
EVFDK1242PU	170	12	42.62	2.83	3.48	1.00	
EVFDK1248PU	184	12	48.62	2.83	3.89	1.12	
EVFDK1254PU	199	12	54.62	2.83	4.30	1.25	
EVFDK1260PU	211	12	60.62	2.83	5.12	1.38	
EVFDK1266PU	238	12	66.62	2.83	5.53	1.51	
EVFDK1272PU	267	12	72.62	2.83	5.94	1.64	
EVFDK1818PU	92	18	18.62	2.83	2.83	0.75	
EVFDK1824PU	109	18	24.62	2.83	2.77	0.94	
EVFDK1830PU	128	18	30.62	2.83	3.29	1.13	
EVFDK1836PU	143	18	36.62	2.83	3.80	1.31	
EVFDK1842PU	213	18	42.62	2.83	4.32	1.50	
EVFDK1848PU	231	18	48.62	2.83	4.83	1.69	
EVFDK1854PU	250	18	54.62	2.83	5.35	1.88	
EVFDK1860PU	263	18	60.62	2.83	6.68	2.06	
EVFDK1866PU	298	18	66.62	2.83	7.20	2.25	
EVFDK1872PU	335	18	72.62	2.83	7.72	2.44	

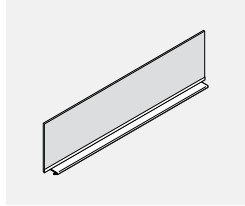
EVFDK-PDU • Séparateur de confidentialité à montage sur panneau pour canal U, étendu aux deux extrémités

- Se fixe sur le dessus des panneaux pour ajouter de l'intimité ou diviser l'espace.
- Séparateur en feutre d'intimité intégré dans la garniture supérieure en aluminium à utiliser avec le profilé en U, avec connecteur pour panneaux Gallery.
- Comprend une garniture en aluminium avec un canal et un carreau de feutre.
- Le feutre et le matériel de fixation sont expédiés séparément.
- Le feutre de 9 mm est punaisable. Veuillez spécifier la finition en feutre.
- Garniture supérieure en aluminium disponible dans les finitions de peinture standard.

PRODUCT CODE	PRICE	SIZE / INCHES			WEIGHT		VOL FT ³
		H	W	D	LBS		
EVFDK0618PDU	72	6	19.25	2.83	1.42	0.25	
EVFDK0624PDU	87	6	25.25	2.83	1.73	0.32	
EVFDK0630PDU	101	6	31.25	2.83	2.03	0.37	
EVFDK0636PDU	113	6	37.25	2.83	2.34	0.43	
EVFDK0642PDU	170	6	43.25	2.83	2.64	0.50	
EVFDK0648PDU	184	6	49.25	2.83	2.95	0.56	
EVFDK0654PDU	199	6	55.25	2.83	3.25	0.63	
EVFDK0660PDU	211	6	61.25	2.83	3.56	0.69	
EVFDK0666PDU	238	6	67.25	2.83	3.86	0.76	
EVFDK0672PDU	267	6	73.25	2.83	4.16	0.83	
EVFDK0918PDU	72	9	19.25	2.83	1.63	0.38	
EVFDK0924PDU	87	9	25.25	2.83	1.99	0.47	
EVFDK0930PDU	101	9	31.25	2.83	2.35	0.56	
EVFDK0936PDU	113	9	37.25	2.83	2.70	0.65	
EVFDK0942PDU	170	9	43.25	2.83	3.06	0.75	
EVFDK0948PDU	184	9	49.25	2.83	3.42	0.84	
EVFDK0954PDU	199	9	55.25	2.83	3.78	0.94	
EVFDK0960PDU	211	9	61.25	2.83	4.13	1.04	
EVFDK0966PDU	238	9	67.25	2.83	4.49	1.13	
EVFDK0972PDU	267	9	73.25	2.83	4.85	1.22	
EVFDK1218PDU	72	12	19.25	2.83	1.84	0.50	
EVFDK1224PDU	87	12	25.25	2.83	2.25	0.63	
EVFDK1230PDU	101	12	31.25	2.83	2.66	0.75	
EVFDK1236PDU	113	12	37.25	2.83	3.07	0.87	
EVFDK1242PDU	170	12	43.25	2.83	3.48	1.00	
EVFDK1248PDU	184	12	49.25	2.83	3.89	1.12	
EVFDK1254PDU	199	12	55.25	2.83	4.30	1.25	
EVFDK1260PDU	211	12	61.25	2.83	5.12	1.38	
EVFDK1266PDU	238	12	67.25	2.83	5.53	1.51	
EVFDK1272PDU	267	12	73.25	2.83	5.94	1.64	
EVFDK1818PDU	92	18	19.25	2.83	2.83	0.75	
EVFDK1824PDU	109	18	25.25	2.83	2.77	0.94	
EVFDK1830PDU	128	18	31.25	2.83	3.29	1.13	
EVFDK1836PDU	143	18	37.25	2.83	3.80	1.31	
EVFDK1842PDU	213	18	43.25	2.83	4.32	1.50	
EVFDK1848PDU	231	18	49.25	2.83	4.83	1.69	
EVFDK1854PDU	250	18	55.25	2.83	5.35	1.88	
EVFDK1860PDU	263	18	61.25	2.83	6.68	2.06	
EVFDK1866PDU	298	18	67.25	2.83	7.20	2.25	
EVFDK1872PDU	335	18	73.25	2.83	7.72	2.44	

EVFDK12-PN • Écran En Feutre À Monter À Une Cloison – 12 po, 1 Encoche

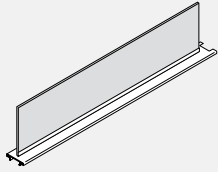

- Écran d'intimité avec profilé intégré en aluminium.
- S'assujettit au haut d'une cloison pour accroître l'intimité ou créer une séparation. Comprend un profilé en aluminium et un carreau en feutre.
- Une garniture en aluminium doit être précisée pour le poste de travail dans son ensemble si un écran en feutre à monter à une cloison est commandée.
- Le feutre et les fixations sont expédiés séparément.
- Le feutre de 9 mm est punaisable et offert dans un choix de 18 teintes. À préciser.

CODE DE PRODUIT	PRIX	DIMENSIONS (PO)			POIDS LB	VOLUME PI ³
		H	L	P		
EVFDK1224PN	72	12	24	2.83	1.84	0.50
EVFDK1230PN	88	12	30	2.83	2.25	0.63
EVFDK1236PN	102	12	36	2.83	2.66	0.75
EVFDK1242PN	113	12	42	2.83	3.07	0.87
EVFDK1248PN	170	12	48	2.83	3.48	1.00
EVFDK1254PN	183	12	54	2.83	3.89	1.12
EVFDK1260PN	199	12	60	2.83	4.30	1.25

EVFDK12-PDN • Écran En Feutre À Monter À Une Cloison – 12 po, 2 Encoches

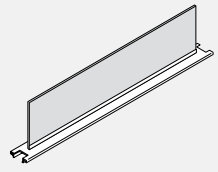

- Écran d'intimité avec profilé intégré en aluminium.
- S'assujettit au haut d'une cloison pour accroître l'intimité ou créer une séparation. Comprend un profilé en aluminium et un carreau en feutre.
- Une garniture en aluminium doit être précisée pour le poste de travail dans son ensemble si un écran en feutre à monter à une cloison est commandée.
- Le feutre et les fixations sont expédiés séparément.
- Le feutre de 9 mm est punaisable et offert dans un choix de 18 teintes. À préciser.

CODE DE PRODUIT	PRIX	DIMENSIONS (PO)			POIDS LB	VOLUME PI ³
		H	L	P		
EVFDK1224PDN	72	12	24	2.83	1.84	0.50
EVFDK1230PDN	88	12	30	2.83	2.25	0.63
EVFDK1236PDN	102	12	36	2.83	2.66	0.75
EVFDK1242PDN	113	12	42	2.83	3.07	0.87
EVFDK1248PDN	170	12	48	2.83	3.48	1.00
EVFDK1254PDN	183	12	54	2.83	3.89	1.12
EVFDK1260PDN	199	12	60	2.83	4.30	1.25

EVPFDK06-PCF • Ensemble de remplissage entre une cloisonnette en feutre montée à une cloison et le plafond, 6 po H

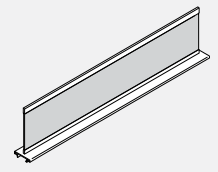

- Cloisonnette d'intimité intégrée en feutre avec garniture supérieure en aluminium.
- S'assujettit au haut d'une cloison pour accroître l'intimité ou délimiter l'espace.
- Comprend une garniture en aluminium avec profilé et un carreau en feutre.
- Le carreau en feutre et les fixations sont expédiés séparément.
- Le feutre est offert dans un choix de 18 teintes, à préciser.
- La garniture supérieure en aluminium est offerte dans le choix de finis peints de série.
- Un embout en PVC pour remplir l'écart entre le module et le plafond est compris.
- L'embout en PVC est offert en blanc uniquement.
- L'ensemble de remplissage en feutre doit être utilisé pour combler l'espace entre le haut du panneau et le plafond.

CODE DE PRODUIT	PRIX	DIMENSIONS (PO)			POIDS LB	VOLUME PI ³
		H	L	P		
EVFDK0618PCF	75	6	18	2.83	1.11	0.20
EVFDK0624PCF	82	6	24	2.83	1.42	0.26
EVFDK0630PCF	100	6	30	2.83	1.73	0.32
EVFDK0636PCF	115	6	36	2.83	2.03	0.37
EVFDK0642PCF	131	6	42	2.83	2.34	0.43
EVFDK0648PCF	196	6	48	2.83	2.64	0.43
EVFDK0654PCF	212	6	54	2.83	2.95	0.56
EVFDK0660PCF	229	6	60	2.83	3.25	0.63
EVFDK0666PCF	240	6	66	2.83	3.56	0.69
EVFDK0672PCF	274	6	72	2.83	3.86	0.76

EVPFDK06-PCFP • Ensemble de remplissage entre une cloisonnette en feutre montée à une cloison et le plafond, 6 po H

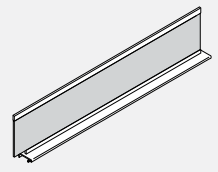

- Cloisonnette d'intimité intégrée en feutre avec garniture supérieure en aluminium.
- S'assujettit au haut d'une cloison pour accroître l'intimité ou délimiter l'espace.
- Comprend une garniture en aluminium avec profilé et un carreau en feutre.
- Le carreau en feutre et les fixations sont expédiés séparément.
- Le feutre est offert dans un choix de 18 teintes, à préciser.
- Le carreau en feutre est plus long, recouvrant la moitié de la largeur du poteau.
- La largeur de la garniture en aluminium est égale à celle de la cloison.
- La garniture supérieure en aluminium est offerte dans le choix de finis peints de série.
- Un embout en PVC pour remplir l'écart entre le module et le plafond est compris.
- L'embout en PVC est offert en blanc uniquement.
- L'ensemble de remplissage en feutre doit être utilisé pour combler l'espace entre le haut du panneau et le plafond.

CODE DE PRODUIT	PRIX	DIMENSIONS (PO)			POIDS LB	VOLUME PI ³
		H	L	P		
EVFDK0619PCF	82	6	19.75	2.83	1.42	0.26
EVFDK0625PCF	100	6	25.75	2.83	1.73	0.32
EVFDK0631PCF	115	6	31.75	2.83	2.03	0.37
EVFDK0637PCF	131	6	37.75	2.83	2.34	0.43
EVFDK0643PCF	196	6	43.75	2.83	2.64	0.43
EVFDK0649PCF	212	6	49.75	2.83	2.95	0.56
EVFDK0655PCF	229	6	55.75	2.83	3.25	0.63
EVFDK0661PCF	240	6	61.75	2.83	3.56	0.69
EVFDK0667PCF	274	6	67.75	2.83	3.86	0.76
EVFDK0673PCF	306	6	73.75	2.83	4.16	0.83

CONFIGURATIONS DES POTEAUX • RENSEIGNEMENTS TECHNIQUES

Pour la commande, comme le montrent les illustrations ci-dessous, commencer avec la position A et poursuivre en sens horaire, précisant la hauteur de chaque raccord avec fente.

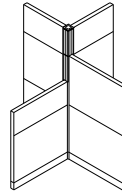
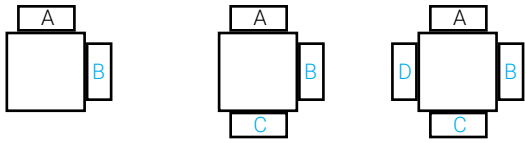

MODULES DE RALLONGE DE CLOISONS

Des raccords linéaires pour modules de rallonge de cloison (EVPIC) doivent être commandés séparément au moment de la commande de modules de rallonge de cloison.

Les raccords linéaires pour modules de rallonge de cloison permettent d'unir deux modules de rallonge de cloison de même hauteur dans une course droite.

Les raccords pour modules de rallonge n'acceptent aucune charge suspendue au-delà de 66 po de hauteur.

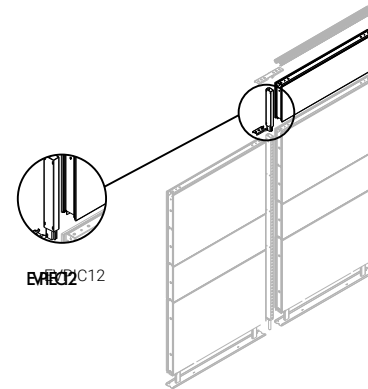
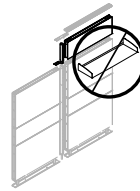

VPIC • Raccord linéaire pour cloison

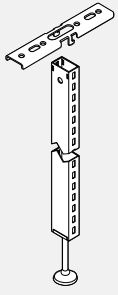

- Permet d'unir deux cloisons de même hauteur dans une course droite.
- Les fentes permettent l'installation de supports pour des surfaces de travail ou rangements suspendus.
- Comprend le raccord à fentes avec patin de mise à niveau et les ferrures de fixation.

CODE DE PRODUIT	PRIX	DIMENSIONS (PO)		POIDS LB	VOLUME PI³
		H	L		
VPIC30	63	30	2	3.30	0.50
VPIC42	67	42	2	4.60	0.07
VPIC48	69	48	2	5.25	0.07
VPIC54	74	54	2	5.90	0.09
VPIC66	83	66	2	7.20	0.10

VPVC • Raccord avec changement de hauteur

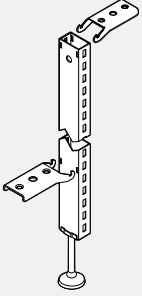

- Permet d'unir deux cloisons de hauteur différente dans une course droite.
- La hauteur du raccord est déterminée selon la cloison la plus haute.
- Peut être utilisé avec des cloisons de toute hauteur, peut importe la variation.
- Les fentes permettent l'installation de supports pour des surfaces de travail ou rangements suspendus.
- Comprend le raccord à fentes avec patin de mise à niveau et les ferrures de fixation.
- La garniture pour raccord avec changement de hauteur doit être commandée séparément. Se reporter aux produits EVPTV ou EVPTVA.

CODE DE PRODUIT	PRIX	DIMENSIONS (PO)		POIDS LB	VOLUME PI³
		H	L		
VPVC42	74	42	2	4.60	0.70
VPVC48	77	48	2	5.25	0.70
VPVC54	78	54	2	5.90	0.90
VPVC66	88	66	2	7.20	0.10

VEPERA • Raccord de fin de course (montage mural)

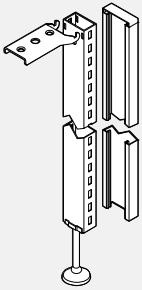

- Finit l'extrémité de chaque course de cloisons et peut servir à assujettir une course de cloisons à un mur fixe.
- Ajoute 1 po à la largeur de la course de cloisons.
- Les fentes permettent l'installation de supports pour des surfaces de travail ou rangements suspendus.
- Comprend le raccord à fentes avec patin de mise à niveau, les ferrures de fixation et un ensemble de garnitures.
- Peut s'assujettir à la face d'une autre cloison pour permettre un raccord hors module en vissant la garniture aux traverses de la cloison.

CODE DE PRODUIT	PRIX	TYPE	DIMENSIONS (PO)		POIDS LB	VOLUME PI³
			H	L		
VEPERA30	78	Aluminium	30	2.875	3.30	0.07
VEPERA42	94	Aluminium	42	2.875	4.60	0.10
VEPERA48	100	Aluminium	48	2.875	6.75	0.10
VEPERA54	112	Aluminium	54	2.875	5.09	0.18
VEPERA66	126	Aluminium	66	2.875	7.20	0.22

VEPUERA • Raccord de fin de course pour modules surélevés

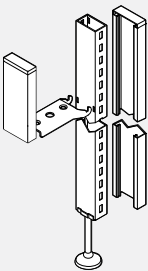

- Remplace le raccord de fin de course régulier VEPERA.
- Le raccord s'utilise à l'extrémité d'une course de cloison pour soutenir des surfaces de travail ou des rangements surélevés.
- Peut servir à assujettir une course de cloisons à un mur fixe.
- Ajoute 1 po à la largeur de la course de cloisons.
- Comprend le raccord à fentes avec patin de mise à niveau, les ferrures de fixation, la garniture de fin de course pour modules surélevés EPUET et une garniture de rallonge pour modules surélevés EPUET12.

CODE DE PRODUIT	PRIX	TYPE	DIMENSIONS (PO)		POIDS LB	VOLUME PI³
			H	L		
VEPUERA66	138	Aluminium	66	2.875	7.20	0.22

EVPCPA1 • Poteau unidirectionnel

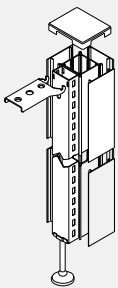

- Remplace le poteau de fin de course VEPERA à l'extrémité d'une course de cloisons.
- Utilisé avec la rallonge de poteau EVDPE pour permettre une alimentation à partir du plafond à l'extrémité d'une course de cloisons.
- Ajoute 2 7/8 po à l'extrémité d'une course de cloisons.
- Les fentes permettent l'installation de supports pour des surfaces de travail ou rangements suspendus.
- Comprend le poteau, un raccord à fentes avec patin de mise à niveau, les ferrures de fixation et les garnitures.

CODE DE PRODUIT	PRIX	TYPE	DIMENSIONS (PO)		POIDS LB	VOLUME PI³	VOL FT³
			H	L			
EVPCPA130	103	Aluminium	30	2.875	4.97	0.24	
EVPCPA142	117	Aluminium	42	2.875	6.93	0.33	
EVPCPA148	139	Aluminium	48	2.875	7.93	0.38	
EVPCPA154	160	Aluminium	54	2.875	8.93	0.43	
EVPCPA166	199	Aluminium	66	2.875	10.87	0.53	

EVPIPA2 • Poteau intermédiaire, deux directions

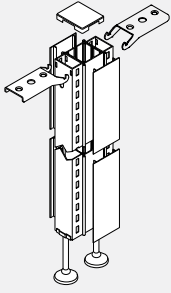

- Permet d'unir deux cloisons de même hauteur dans une course droite; remplace le raccord EVPIC.
- Ajoute 2 7/8 po à l'extrémité d'une course de cloisons.
- Les fentes permettent l'installation de supports pour des surfaces de travail ou rangements suspendus.
- Comprend le poteau, deux raccords à fentes avec patins de mise à niveau, les ferrures de fixation et les garnitures.

CODE DE PRODUIT	PRIX	TYPE	DIMENSIONS (PO)		POIDS LB	VOLUME PF ³
			H	L		
EVPIPA230	162	Aluminium	30	2.875	8.20	0.31
EVPIPA242	207	Aluminium	42	2.875	11.50	0.43
EVPIPA248	217	Aluminium	48	2.875	13.50	0.54
EVPIPA254	251	Aluminium	54	2.875	15.00	0.61
EVPIPA266	299	Aluminium	66	2.875	19.00	0.75

EVPCPA2 • Poteau d'angle, deux directions

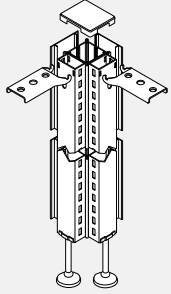

- Permet d'unir deux cloisons de même hauteur dans une configuration à angle droit.
- Les fentes permettent l'installation de supports pour des surfaces de travail ou rangements suspendus.
- Comprend le poteau, deux raccords à fentes avec patins de mise à niveau, les ferrures de fixation et les garnitures.

CODE DE PRODUIT	PRIX	TYPE	DIMENSIONS (PO)		POIDS LB	VOLUME PF ³
			H	L		
EVPCPA230	162	Aluminium	30	2.875	8.50	0.31
EVPCPA242	207	Aluminium	42	2.875	11.50	0.43
EVPCPA248	217	Aluminium	48	2.875	11.50	0.43
EVPCPA254	251	Aluminium	54	2.875	15.00	0.61
EVPCPA266	299	Aluminium	66	2.875	19.00	0.75

EVPCPA3 • Poteau d'angle, trois directions

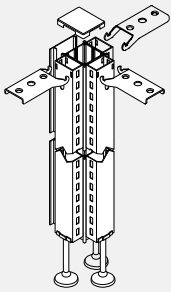

- Permet d'unir trois cloisons de même hauteur dans une configuration en T.
- Les fentes permettent l'installation de supports pour des surfaces de travail ou rangements suspendus.
- Comprend le poteau, trois raccords à fentes avec patins de mise à niveau, les ferrures de fixation, l'embout et les garnitures.

CODE DE PRODUIT	PRIX	TYPE	DIMENSIONS (PO)		POIDS LB	VOLUME PF ³
			H	L		
EVPCPA330	195	Aluminium	30	2.875	11.80	0.36
EVPCPA342	260	Aluminium	42	2.875	16.10	0.50
EVPCPA348	286	Aluminium	48	2.875	18.75	0.61
EVPCPA354	317	Aluminium	54	2.875	20.50	0.70
EVPCPA366	373	Aluminium	66	2.875	26.20	0.85

EVPCP4 • Poteau d'angle, quatre directions

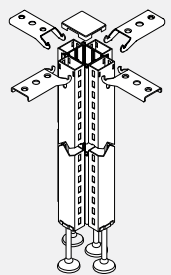

- Permet d'unir quatre cloisons de même hauteur dans une configuration en X.
- Les fentes permettent l'installation de supports pour des surfaces de travail ou rangements suspendus.
- Comprend le poteau, quatre raccords à fentes avec patins de mise à niveau, les ferrures de fixation et l'embout.

CODE DE PRODUIT	PRIX	TYPE	DIMENSIONS (PO)		POIDS LB	VOLUME PF ³
			H	L		
EVPCP430	213	Aluminium	30	2.875	15.50	0.41
EVPCP442	279	Aluminium	42	2.875	21.00	0.57
EVPCP448	307	Aluminium	48	2.875	24.00	0.68
EVPCP454	339	Aluminium	54	2.875	26.50	0.79
EVPCP466	397	Aluminium	66	2.875	33.20	0.95

EVVPVA2 • Poteau d'angle, deux directions, changement de hauteur

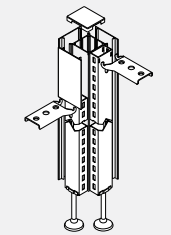

- Permet d'unir deux cloisons de hauteur différente à angle droit.
- Préciser un poteau d'une hauteur correspondant à celle de la cloison la plus haute à assujettir au poteau.
- Les fentes permettent l'installation de supports pour des surfaces de travail ou rangements suspendus.
- Comprend le poteau, deux raccords à fentes avec patins de mise à niveau, les ferrures de fixation et les garnitures.
- La configuration des cloisons à assujettir doit être précisée, p. ex. 54/66. Se reporter aux renseignements techniques au début de cette section.

CODE DE PRODUIT	PRIX	TYPE	DIMENSIONS (PO)		POIDS LB	VOLUME PF ³
			H	L		
EVVPVA242	207	Aluminium	42	2.875	10.00	1.30
EVVPVA248	229	Aluminium	48	2.875	13.50	1.50
EVVPVA254	251	Aluminium	54	2.875	17.00	1.80
EVVPVA266	299	Aluminium	66	2.875	20.50	2.10

EVPVPA3 • Poteau d'angle, trois directions, changement de hauteur

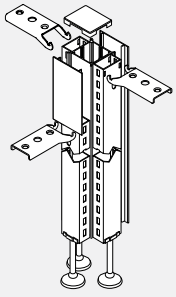

- Permet d'unir trois cloisons de hauteur différente dans une configuration en T.
- Préciser un poteau d'une hauteur correspondant à celle de la cloison la plus haute à assujettir au poteau.
- Les fentes permettent l'installation de supports pour des surfaces de travail ou rangements suspendus.
- Comprend le poteau, trois raccords à fentes avec patins de mise à niveau, les ferrures de fixation et les garnitures.
- La configuration des cloisons à assujettir doit être précisée, p. ex. 54/42/66. Se reporter aux renseignements techniques au début de cette section.

CODE DE PRODUIT	PRIX	TYPE	DIMENSIONS (PO)		POIDS LB	VOLUME PI³
			H	L		
EVPVPA342	260	Aluminium	42	2.875	12.50	0.30
EVPVPA348	286	Aluminium	48	2.875	15.50	0.66
EVPVPA354	317	Aluminium	54	2.875	18.50	0.68
EVPVPA366	373	Aluminium	66	2.875	24.20	0.90

EVPVPA4 • Poteau d'angle, quatre directions, changement de hauteur

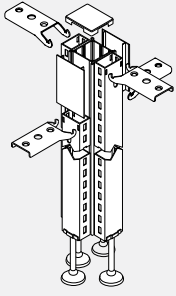

- Permet d'unir quatre cloisons de hauteur différente dans une configuration en X.
- Préciser un poteau d'une hauteur correspondant à celle de la cloison la plus haute à assujettir au poteau.
- Les fentes permettent l'installation de supports pour des surfaces de travail ou rangements suspendus.
- Comprend le poteau, quatre raccords à fentes avec patins de mise à niveau, les ferrures de fixation et les garnitures.
- La configuration des cloisons à assujettir doit être précisée, p. ex. 42/66/54/42. Se reporter aux renseignements techniques au début de cette section.

CODE DE PRODUIT	PRIX	TYPE	DIMENSIONS (PO)		POIDS LB	VOLUME PI³
			H	L		
EVPVPA442	293	Aluminium	42	2.875	18.50	0.35
EVPVPA448	323	Aluminium	48	2.875	20.50	0.70
EVPVPA454	353	Aluminium	54	2.875	24.50	1.05
EVPVPA466	417	Aluminium	66	2.875	30.20	1.40

EVPIEC • Raccord pour modules de rallonge de cloison - Sans fentes

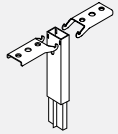

- Permet d'unir deux modules de rallonge de cloison de même hauteur dans une course droite.
- Ne permet pas l'installation de supports pour rangements suspendus.

CODE DE PRODUIT	PRIX	DIMENSIONS (PO)	POIDS LB	VOLUME PI³
EVPIEC06	30	6 2	1.00	0.06
EVPIEC12	30	12 2	2.00	0.12
EVPIEC18	36	18 2	3.00	0.18
EVPIEC24	36	24 2	4.00	0.24

EVPIECS • Raccord pour modules de rallonge de cloison - Avec fentes

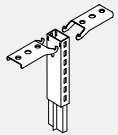

- Permet d'unir deux modules de rallonge de cloison de même hauteur dans une course droite.
- Les raccords pour modules de rallonge n'acceptent aucune charge suspendue au-delà de 66 po de hauteur.

CODE DE PRODUIT	PRIX	DIMENSIONS (PO)	POIDS LB	VOLUME PI³
EVPIECS06	37	6 2	1.00	0.06
EVPIECS12	37	12 2	2.00	0.12
EVPIECS18	43	18 2	3.00	0.18
EVPIECS24	43	24 2	4.00	0.24

EVPEERA • Rallonge de fin de course - Sans fentes

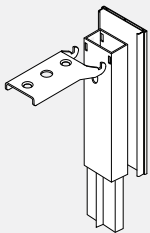

- Permet de rallonger un ensemble de fin de course.
- Ne permet pas l'installation de supports pour rangements suspendus.
- Comprend un raccord pour modules de rallonge de cloison (EVPIEC) et une garniture pour modules de rallonge de cloison (EVPTEA).

CODE DE PRODUIT	PRIX	TYPE	DIMENSIONS (PO)		POIDS LB	VOLUME PI³
			H	L		
EVPEERA06	34	Aluminium	6	2.875	1.00	0.06
EVPEERA12	34	Aluminium	12	2.875	2.00	0.12
EVPEERA18	40	Aluminium	18	2.875	3.00	0.18
EVPEERA24	40	Aluminium	24	2.875	4.00	0.24

EVPEERSA • Rallonge de fin de course - Avec fentes

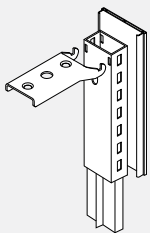

- Permet de rallonger un ensemble de fin de course.
- Les raccords pour modules de rallonge n'acceptent aucune charge suspendue au-delà de 66 po de hauteur.
- Comprend un raccord pour modules de rallonge de cloison (EVPIECS) et une garniture pour modules de rallonge de cloison (EVPTE ou EVPTEA).

CODE DE PRODUIT	PRIX	TYPE	DIMENSIONS (PO)		POIDS LB	VOLUME PI³
			H	L		
EVPEERSA06	40	Aluminium	6	2.875	1.00	0.06
EVPEERSA12	40	Aluminium	12	2.875	2.00	0.12
EVPEERSA18	61	Aluminium	18	2.875	3.00	0.18
EVPEERSA24	61	Aluminium	24	2.875	4.00	0.24

EVPCEPA1 • Rallonge de poteau unidirectionnel - Sans fentes

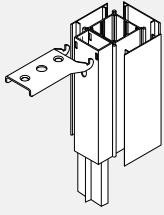

- S'assujettit à un poteau d'angle à la fin d'une course de modules de rallonge de cloison.
- Comprend la rallonge de poteau, un raccord sans fentes, les ferrures de fixation et les garnitures.

CODE DE PRODUIT	PRIX	TYPE	DIMENSIONS (PO)		POIDS LB	VOLUME PI ³
			H	L		
EVPCEPA106	66	Aluminium	6	2.875	2.00	0.07
EVPCEPA112	66	Aluminium	12	2.875	4.00	0.14
EVPCEPA118	91	Aluminium	18	2.875	6.00	0.21
EVPCEPA124	91	Aluminium	24	2.875	8.00	0.28

EVPCEPSA1 • Rallonge de poteau unidirectionnel – Avec fentes

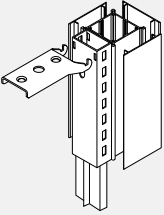

- S'assujettit à un poteau d'angle à la fin d'une course de modules de rallonge de cloison.
- Les fentes permettent l'installation de supports jusqu'à 66 po de hauteur pour des surfaces de travail ou rangements suspendus.
- Comprend la rallonge de poteau, un raccord avec fentes, les ferrures de fixation et les garnitures.

CODE DE PRODUIT	PRIX	TYPE	DIMENSIONS (PO)		POIDS LB	VOLUME PI ³
			H	L		
EVPCEPSA106	89	Aluminium	6	2.875	2.00	0.07
EVPCEPSA112	89	Aluminium	12	2.875	4.00	0.14
EVPCEPSA118	112	Aluminium	18	2.875	6.00	0.21
EVPCEPSA124	112	Aluminium	24	2.875	8.00	0.28

EVPCEIPA2 • Rallonge de poteau intermédiaire - Sans fentes

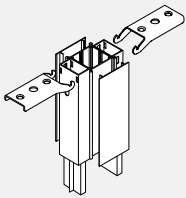

- S'assujettit à un poteau d'angle et permet d'unir deux modules de rallonge de cloison dans une course droite.
- Comprend la rallonge de poteau, deux raccords sans fentes, les ferrures de fixation et les garnitures.

CODE DE PRODUIT	PRIX	TYPE	DIMENSIONS (PO)		POIDS LB	VOLUME PI ³
			H	L		
EVPCEIPA206	90	Aluminium	6	2.875	2.00	0.07
EVPCEIPA212	90	Aluminium	12	2.875	4.00	0.14
EVPCEIPA218	140	Aluminium	18	2.875	6.00	0.18
EVPCEIPA224	140	Aluminium	24	2.875	8.00	0.28

EVPCEIPSA2 • Rallonge de poteau intermédiaire – Avec fentes

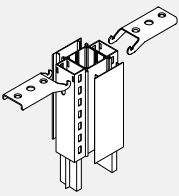

- S'assujettit à un poteau d'angle et permet d'unir deux modules de rallonge de cloison dans une course droite.
- Les fentes permettent l'installation de supports jusqu'à 66 po de hauteur pour des surfaces de travail ou rangements suspendus.
- Comprend la rallonge de poteau, deux raccords avec fentes, les ferrures de fixation et les garnitures.

CODE DE PRODUIT	PRIX	TYPE	DIMENSIONS (PO)		POIDS LB	VOLUME PI ³
			H	L		
EVPCEIPSA206	90	Aluminium	6	2.875	2.00	0.07
EVPCEIPSA212	90	Aluminium	12	2.875	4.00	0.14
EVPCEIPSA218	140	Aluminium	18	2.875	6.00	0.18
EVPCEIPSA224	140	Aluminium	24	2.875	8.00	0.28

EVPCEPA2 • Rallonge de poteau, deux directions - Sans fentes

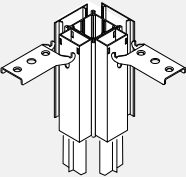

- Permet d'unir deux modules de rallonge de cloison de même hauteur dans une configuration à angle droit.
- Comprend la rallonge de poteau, deux raccords sans fentes, les ferrures de fixation et les garnitures.

CODE DE PRODUIT	PRIX	TYPE	DIMENSIONS (PO)		POIDS LB	VOLUME PI ³
			H	L		
EVPCEPA206	72	Aluminium	6	2.875	2.00	0.07
EVPCEPA212	72	Aluminium	12	2.875	4.00	0.14
EVPCEPA218	122	Aluminium	18	2.875	6.00	0.21
EVPCEPA224	122	Aluminium	24	2.875	8.00	0.28

EVPCEPSA2 • Rallonge de poteau, deux directions – Avec fentes

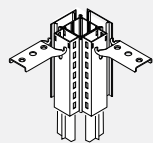

- Permet d'unir deux modules de rallonge de cloison de même hauteur dans une configuration à angle droit.
- Comprend la rallonge de poteau, deux raccords avec fentes, les ferrures de fixation et les garnitures.

CODE DE PRODUIT	PRIX	TYPE	DIMENSIONS (PO)		POIDS LB	VOLUME PI ³
			H	L		
EVPCEPSA206	90	Aluminium	6	2.875	2.00	0.07
EVPCEPSA212	90	Aluminium	12	2.875	4.00	0.14
EVPCEPSA218	140	Aluminium	18	2.875	6.00	0.21
EVPCEPSA224	140	Aluminium	24	2.875	8.00	0.28

EVPCEPA3 • Rallonge de poteau, trois directions - Sans fentes

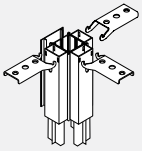

- Permet d'unir trois modules de rallonge de cloison de même hauteur dans une configuration en T.
- Comprend la rallonge de poteau, trois raccords sans fentes, les ferrures de fixation et les garnitures.

CODE DE PRODUIT	PRIX	TYPE	DIMENSIONS (PO)		POIDS LB	VOLUME PI³
			H	L		
EVPCEPA306	80	Aluminium	6	2.875	3.00	0.08
EVPCEPA312	80	Aluminium	12	2.875	6.00	0.16
EVPCEPA318	133	Aluminium	18	2.875	9.00	0.24
EVPCEPA324	133	Aluminium	24	2.875	12.00	0.32

EVPCEPSA3 • Rallonge de poteau, trois directions – Avec fentes

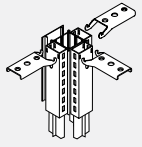

- Permet d'unir trois modules de rallonge de cloison de même hauteur dans une configuration en T.
- Comprend la rallonge de poteau, trois raccords avec fentes, les ferrures de fixation et les garnitures.

CODE DE PRODUIT	PRIX	TYPE	DIMENSIONS (PO)		POIDS LB	VOLUME PI³
			H	L		
EVPCEPSA306	103	Aluminium	6	2.875	3.00	0.08
EVPCEPSA312	103	Aluminium	12	2.875	6.00	0.16
EVPCEPSA318	161	Aluminium	18	2.875	9.00	0.24
EVPCEPSA324	161	Aluminium	24	2.875	12.00	0.32

EVPCEP4 • Rallonge de poteau, quatre directions - Sans fentes

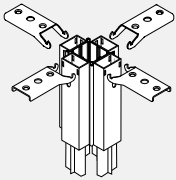

- Permet d'unir quatre modules de rallonge de cloison de même hauteur dans une configuration en X.
- Comprend la rallonge de poteau, quatre raccords sans fentes et les ferrures de fixation.

CODE DE PRODUIT	PRIX	TYPE	DIMENSIONS (PO)		POIDS LB	VOLUME PI³
			H	L		
EVPCEP406	74	Aluminium	6	2.875	4.00	0.09
EVPCEP412	74	Aluminium	12	2.875	8.00	0.18
EVPCEP418	117	Aluminium	18	2.875	12.00	0.27
EVPCEP424	117	Aluminium	24	2.875	16.00	0.36

EVPCEPS4 • Rallonge de poteau, quatre directions – Avec fentes

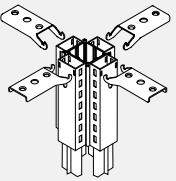

- Permet d'unir quatre modules de rallonge de cloison de même hauteur dans une configuration en X.
- Comprend la rallonge de poteau, quatre raccords avec fentes et les ferrures de fixation.

CODE DE PRODUIT	PRIX	TYPE	DIMENSIONS (PO)		POIDS LB	VOLUME PI³
			H	L		
EVPCEPS406	106	Aluminium	6	2.875	4.00	0.09
EVPCEPS412	106	Aluminium	12	2.875	8.00	0.18
EVPCEPS418	145	Aluminium	18	2.875	12.00	0.27
EVPCEPS424	159	Aluminium	24	2.875	16.00	0.36

EVP4PA • Poteau d'angle à 45°, deux directions

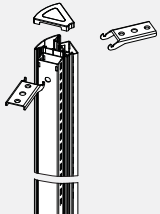

- Permet d'unir deux cloisons de même hauteur dans une configuration à 135°.
- Les fentes permettent l'installation de supports pour des surfaces de travail ou rangements suspendus.
- Comprend le poteau, deux raccords à fentes avec patins de mise à niveau et les ferrures de fixation.
- Des raccords dans fentes sont possibles en commande spéciale, sans supplément. Communiquer avec le service à la clientèle.
- Ce module ne permet pas de faire courir des fils ou câbles sous l'embout.

CODE DE PRODUIT	PRIX	TYPE	DIMENSIONS (PO)		POIDS LB	VOLUME PI³
			H	L		
EVP4PA230	147	Aluminium	30	3.65	8.50	0.310
EVP4PA242	187	Aluminium	42	3.65	11.50	0.430
EVP4PA248	197	Aluminium	48	3.65	13.50	0.540
EVP4PA254	229	Aluminium	54	3.65	15.00	0.610
EVP4PA266	271	Aluminium	66	3.65	19.00	0.750

EVP4VPA • Poteau d'angle à 45° avec changement de hauteur, deux directions – Aluminium

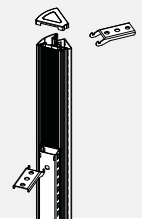

- Permet d'unir deux cloisons de hauteur différente dans une configuration à 135°.
- Préciser un poteau d'une hauteur correspondant à celle de la cloison la plus haute à assujettir au poteau.
- Les fentes permettent l'installation de supports pour des surfaces de travail ou rangements suspendus.
- Comprend le poteau, deux raccords à fentes avec patins de mise à niveau et les ferrures de fixation.
- Des raccords dans fentes sont possibles en commande spéciale, sans supplément. Communiquer avec le service à la clientèle.
- Ce module ne permet pas de faire courir des fils ou câbles sous l'embout.

CODE DE PRODUIT	PRIX	TYPE	DIMENSIONS (PO)		POIDS LB	VOLUME PI³
			H	L		
EVP4VPA242	197	Aluminium	42	3.65	8.50	0.310
EVP4VPA248	218	Aluminium	48	3.65	11.50	0.430
EVP4VPA254	240	Aluminium	54	3.65	13.50	0.540
EVP4VPA266	286	Aluminium	66	3.65	15.00	0.610

EVP4CEPSA • Rallonge de poteau d'angle unidirectionnel à 45° - Avec fentes – Aluminium

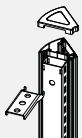

- S'assujettit à un poteau d'angle à l'extrémité d'une course de modules de rallonge de cloison.
- Les fentes permettent l'installation de supports jusqu'à 66 po de hauteur pour des surfaces de travail ou rangements suspendus.
- Comprend la rallonge de poteau, un raccord avec fentes, les ferrures de fixation et les garnitures.

CODE DE PRODUIT	PRIX	TYPE	DIMENSIONS (PO)		POIDS LB	VOLUME PI³
			H	L		
EVP4CEPSA106	80	Aluminium	6	3.65	6	3.65
EVP4CEPSA112	83	Aluminium	12	3.65	12	3.65
EVP4CEPSA118	109	Aluminium	18	3.65	18	3.65
EVP4CEPSA124	109	Aluminium	24	3.65	24	3.65

EVP4CEPA • Rallonge de poteau d'angle unidirectionnel à 45° - Sans fentes – Aluminium

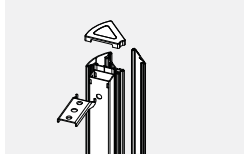

- S'assujettit à un poteau d'angle à l'extrémité d'une course de modules de rallonge de cloison.
- Comprend la rallonge de poteau, un raccord sans fentes, les ferrures de fixation et les garnitures.

CODE DE PRODUIT	PRIX	DIMENSIONS (PO)		POIDS LB	VOLUME P ³
		H	L		
EVP4CEPA106	61	6	3.65	6	3.65
EVP4CEPA112	65	12	3.65	12	3.65
EVP4CEPA118	88	18	3.65	18	3.65
EVP4CEPA124	88	24	3.65	24	3.65

EVP6PA2 • Poteau d'angle à 60°, deux directions – Aluminium

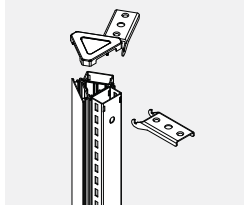

- Permet d'unir deux cloisons de même hauteur dans une configuration à 120°.
- Les fentes permettent l'installation de supports pour des surfaces de travail ou rangements suspendus.
- Comprend le poteau, deux raccords à fentes avec patins de mise à niveau, les ferrures de fixation et les garnitures.
- Des raccords dans fentes sont possibles en commande spéciale, sans supplément. Communiquer avec le service à la clientèle.

CODE DE PRODUIT	PRIX	DIMENSIONS (PO)		POIDS LB	VOLUME P ³
		H	L		
EVP6PA230	157	30	3.65	8.50	0.310
EVP6PA242	195	42	3.65	11.50	0.430
EVP6PA248	212	48	3.65	13.50	0.540
EVP6PA254	241	54	3.65	15.00	0.610
EVP6PA266	286	66	3.65	19.00	0.750

EVP6P3 • Poteau d'angle à 60°, trois directions

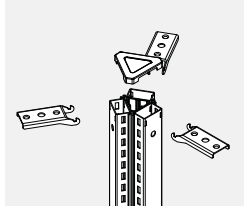

- Permet d'unir trois cloisons de même hauteur dans une configuration à 120°.
- Les fentes permettent l'installation de supports pour des surfaces de travail ou rangements suspendus.
- Comprend le poteau, deux raccords à fentes avec patins de mise à niveau et les ferrures de fixation.
- Des raccords dans fentes sont possibles en commande spéciale, sans supplément. Communiquer avec le service à la clientèle.

CODE DE PRODUIT	PRIX	DIMENSIONS (PO)		POIDS LB	VOLUME P ³
		H	L		
EVP6P330	169	30	3.65	11.90	0.360
EVP6P342	227	42	3.65	16.10	0.500
EVP6P348	249	48	3.65	18.75	0.610
EVP6P354	276	54	3.65	20.50	0.700
EVP6P366	327	66	3.65	26.20	0.850

EVP6VPA2 • Poteau d'angle à 60°, deux directions, changement de hauteur – Aluminium

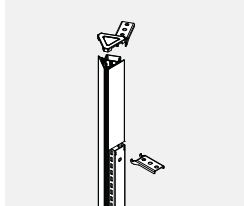

- Permet d'unir deux cloisons de hauteur différente dans une configuration à 120°.
- Préciser un poteau d'une hauteur correspondant à celle de la cloison la plus haute à assujettir au poteau.
- Les fentes permettent l'installation de supports pour des surfaces de travail ou rangements suspendus.
- Comprend le poteau, deux raccords à fentes avec patins de mise à niveau, les ferrures de fixation et les garnitures.
- Des raccords dans fentes sont possibles en commande spéciale, sans supplément. Communiquer avec le service à la clientèle.

CODE DE PRODUIT	PRIX	DIMENSIONS (PO)		POIDS LB	VOLUME P ³
		H	L		
EVP6VPA242	197	30	3.65	12.50	0.490
EVP6VPA248	218	42	3.65	15.40	0.660
EVP6VPA254	240	48	3.65	19.00	0.700
EVP6VPA266	286	54	3.65	22.50	0.750

EVP6VPA3 • Poteau d'angle à 60°, trois directions, changement de hauteur – Aluminium

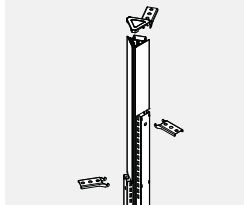

- Permet d'unir deux cloisons de hauteur différente dans une configuration à 120°.
- Préciser un poteau d'une hauteur correspondant à celle de la cloison la plus haute à assujettir au poteau.
- Les fentes permettent l'installation de supports pour des surfaces de travail ou rangements suspendus.
- Comprend le poteau, deux raccords à fentes avec patins de mise à niveau, les ferrures de fixation et les garnitures.
- Des raccords dans fentes sont possibles en commande spéciale, sans supplément. Communiquer avec le service à la clientèle.

CODE DE PRODUIT	PRIX	DIMENSIONS (PO)		POIDS LB	VOLUME P ³
		H	L		
EVP6VPA342	247	30	3.65	18.50	0.550
EVP6VPA348	276	42	3.65	20.50	0.700
EVP6VPA354	313	48	3.65	24.50	1.050
EVP6VPA366	361	54	3.65	30.20	1.400

EVP4CEPS2 • Rallonge de poteau d'angle à 45°, deux directions – Avec fentes

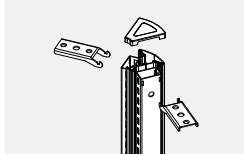

- Permet d'unir deux modules de rallonge de cloison de même hauteur.
- Les fentes permettent l'installation de supports jusqu'à 66 po de hauteur pour des surfaces de travail ou rangements suspendus.
- Comprend la rallonge de poteau, deux raccords avec fentes et les ferrures de fixation.

CODE DE PRODUIT	PRIX	DIMENSIONS (PO)		POIDS LB	VOLUME P ³
		H	L		
EVP4CEPS206	74	6	3.65	6	3.65
EVP4CEPS212	74	12	3.65	12	3.65
EVP4CEPS218	115	18	3.65	18	3.65
EVP4CEPS224	115	24	3.65	24	3.65

EVP4CEP2 • Rallonge de poteau d'angle à 45°, deux directions - Sans fentes

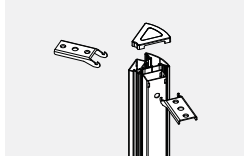

- Permet d'unir deux modules de rallonge de cloison de même hauteur.
- Comprend la rallonge de poteau, deux raccords sans fentes et les ferrures de fixation.

CODE DE PRODUIT	PRIX	DIMENSIONS (PO)		POIDS LB	VOLUME P ³
		H	L		
EVP4CEP206	60	6	3.65	6	3.65
EVP4CEP212	60	12	3.65	12	3.65
EVP4CEP218	108	18	3.65	18	3.65
EVP4CEP224	108	24	3.65	24	3.65

EVP6CEPSA • Rallonge de poteau d'angle unidirectionnel à 60° - Avec fentes – Aluminium

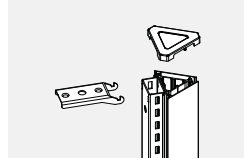

- S'assujettit à un poteau d'angle à l'extrémité d'une course de modules de rallonge de cloison.
- Les fentes permettent l'installation de supports jusqu'à 66 po de hauteur pour des surfaces de travail ou rangements suspendus
- Comprend la rallonge de poteau, un raccord avec fentes, les ferrures de fixation et les garnitures.

CODE DE PRODUIT	PRIX	DIMENSIONS (PO)		POIDS LB	VOLUME PI ³
		H	L		
EVP6CEPSA106	80	6	3.65	6	3.65
EVP6CEPSA112	83	12	3.65	12	3.65
EVP6CEPSA118	109	18	3.65	18	3.65
EVP6CEPSA124	109	24	3.65	24	3.65

EVP6CEPA • Rallonge de poteau d'angle unidirectionnel à 60° - Sans fentes – Aluminium

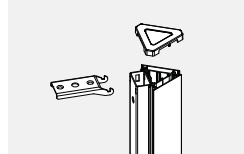

- S'assujettit à un poteau d'angle à l'extrémité d'une course de modules de rallonge de cloison.
- Comprend la rallonge de poteau, un raccord sans fentes, les ferrures de fixation et les garnitures.

CODE DE PRODUIT	PRIX	DIMENSIONS (PO)		POIDS LB	VOLUME PI ³
		H	L		
EVP6CEPA106	61	6	3.65	6	3.65
EVP6CEPA112	65	12	3.65	12	3.65
EVP6CEPA118	88	18	3.65	18	3.65
EVP6CEPA124	88	24	3.65	24	3.65

EVP6CEPSA2 • Rallonge de poteau d'angle à 60°, deux directions - Avec fentes – Aluminium

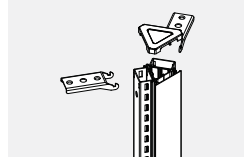

- Permet d'unir deux modules de rallonge de cloison de même hauteur.
- Les fentes permettent l'installation de supports jusqu'à 66 po de hauteur pour des surfaces de travail ou rangements suspendus
- Comprend la rallonge de poteau, deux raccords sans fentes, les ferrures de fixation et les garnitures.

CODE DE PRODUIT	PRIX	DIMENSIONS (PO)		POIDS LB	VOLUME PI ³
		H	L		
EVP6CEPSA206	88	6	3.65	6	3.65
EVP6CEPSA212	88	12	3.65	12	3.65
EVP6CEPSA218	136	18	3.65	18	3.65
EVP6CEPSA224	136	24	3.65	24	3.65

EVP6CEPA2 • Rallonge de poteau d'angle à 60°, deux directions - Sans fentes – Aluminium

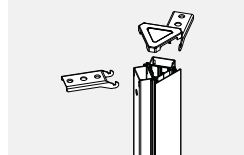

- Permet d'unir deux modules de rallonge de cloison de même hauteur.
- Comprend la rallonge de poteau, deux raccords sans fentes, les ferrures de fixation et les garnitures.

CODE DE PRODUIT	PRIX	DIMENSIONS (PO)		POIDS LB	VOLUME PI ³
		H	L		
EVP6CEPA206	72	6	3.65	6	3.65
EVP6CEPA212	81	12	3.65	12	3.65
EVP6CEPA218	116	18	3.65	18	3.65
EVP6CEPA224	116	24	3.65	24	3.65

EVP6CEPS3 • Rallonge de poteau d'angle à 60°, trois directions – Avec fentes

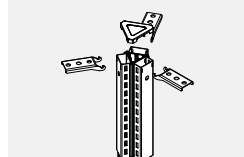

- Permet d'unir deux modules de rallonge de cloison de même hauteur.
- Les fentes permettent l'installation de supports jusqu'à 66 po de hauteur pour des surfaces de travail ou rangements suspendus
- Comprend la rallonge de poteau, deux raccords avec fentes et les ferrures de fixation.

CODE DE PRODUIT	PRIX	DIMENSIONS (PO)		POIDS LB	VOLUME PI ³
		H	L		
EVP6CEPS306	89	6	3.65	6	3.65
EVP6CEPS312	89	12	3.65	12	3.65
EVP6CEPS318	139	18	3.65	18	3.65
EVP6CEPS324	139	24	3.65	24	3.65

EVP6CEP3 • Rallonge de poteau d'angle à 60°, trois directions – Sans fentes

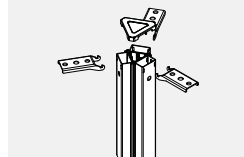

- Permet d'unir deux modules de rallonge de cloison de même hauteur.
- Comprend la rallonge de poteau, deux raccords avec fentes et les ferrures de fixation.

CODE DE PRODUIT	PRIX	DIMENSIONS (PO)		POIDS LB	VOLUME PI ³
		H	L		
EVP6CEP306	69	6	3.65	6	3.65
EVP6CEP312	69	12	3.65	12	3.65
EVP6CEP318	112	18	3.65	18	3.65
EVP6CEP324	112	24	3.65	24	3.65

EVPVTFA • Garniture plate – Aluminium

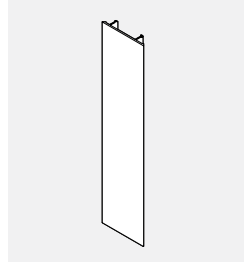

- Permet de finir les faces exposées de poteaux unidirectionnels, à deux directions, à trois directions et intermédiaires.
- Pour les reconfigurations ou les remplacements uniquement.

CODE DE PRODUIT	PRIX	DIMENSIONS (PO)		POIDS LB	VOLUME PI ³
		H	L		
EVPVTFA30	16	29.125	2.875	0.39	0.05
EVPVTFA36	16	35.125	2.875	0.44	0.06
EVPVTFA42	23	41.125	2.875	0.56	0.07
EVPVTFA48	24	47.125	2.875	0.62	0.08
EVPVTFA54	25	53.125	2.875	0.75	0.09
EVPVTFA66	27	65.125	2.875	0.86	0.12
EVPVTFA72	29	71.125	2.875	0.92	0.12
EVPVTFA78	30	77.125	2.875	0.97	0.12
EVPVTFA84	31	83.125	2.875	1.09	0.14
EVPVTFA90	31	89.125	2.875	1.14	0.15
EVPVTFA96	33	95.125	2.875	1.19	0.21

EVPVTFEA • Garniture plate de rallonge, changement de hauteur – Aluminium



- Permet de finir les faces exposées de rallonges de poteaux unidirectionnels, à deux directions, à trois directions et intermédiaires.
- Pour les reconfigurations ou les remplacements uniquement.

CODE DE PRODUIT	PRIX	DIMENSIONS (PO)		POIDS LB	VOLUME PI ³
		H	L		
EVPVTFEA06	12	6.375	2.875	0.12	0.01
EVPVTFEA12	13	12.375	2.875	0.16	0.02
EVPVTFEA18	14	18.375	2.875	0.28	0.03
EVPVTFEA24	14	24.375	2.875	0.32	0.04
EVPVTFEA30	16	30.375	2.875	0.36	0.05
EVPVTFEA36	21	36.375	2.875	0.40	0.06
EVPVTFEA42	23	42.375	2.875	0.44	0.07
EVPVTFEA48	24	48.375	2.875	0.48	0.08
EVPVTFEA54	25	54.375	2.875	0.52	0.09
EVPVTFEA66	27	66.375	2.875	0.56	0.10
EVPVTFEA78	30	78.375	2.875	0.64	0.12
EVPVTFEA90	31	90.375	2.875	0.72	0.14

EVPTVA • Garniture de cloison, changement de hauteur – Aluminium



- S'assujettit à l'extrémité exposée de la cloison plus haute à la jonction de deux cloisons de hauteur différente dans une course droite.
- La garniture doit être commandée séparément.

CODE DE PRODUIT	PRIX	DIMENSIONS (PO)		POIDS LB	VOLUME PI ³
		H	L		
EVPTVA06	23	5.621	2.875	0.10	0.03
EVPTVA12	26	11.621	2.875	0.20	0.03
EVPTVA18	34	18.621	2.875	0.22	0.04
EVPTVA24	40	23.621	2.875	0.20	0.10
EVPTVA30	53	29.621	2.875	0.20	0.15
EVPTVA36	61	35.621	2.875	0.30	0.20

EVPERTA • Garniture de fin de course – Aluminium



- Permet de finir un raccord exposé à la fin d'une course de cloisons.
- Raccord avec fentes non compris.
- Pour les reconfigurations ou les remplacements uniquement.

CODE DE PRODUIT	PRIX	DIMENSIONS (PO)		POIDS LB	VOLUME PI ³
		H	L		
EVPERTA30	54	28.815	2.875	1.00	0.65
EVPERTA42	64	40.815	2.875	1.40	0.70
EVPERTA48	68	46.815	2.875	1.60	0.90
EVPERTA54	78	52.815	2.875	1.80	0.95
EVPERTA66	90	64.815	2.875	2.20	0.98
EVPERTA78	97	76.815	2.875	1.12	0.15
EVPERTA84	106	82.815	2.875	1.20	0.16
EVPERTA90	106	88.815	2.875	1.29	0.18

EVPTEA • Garniture de rallonge pour cloison - Aluminium



- S'assujettit au bas d'une extrémité exposée d'une cloison, rallongeant une garniture de fin de course lorsque des modules de rallonge de cloison sont utilisés.
- Ne comprend pas le raccord avec fentes ou les ferrures de fixation.

CODE DE PRODUIT	PRIX	DIMENSIONS (PO)		POIDS LB	VOLUME PI ³
		H	L		
EVPTEA06	23	6	2.875	0.08	0.03
EVPTEA12	26	12	2.875	0.10	0.03
EVPTEA18	34	18	2.875	0.12	0.03
EVPTEA24	40	24	2.875	0.20	0.60

EVPUETA12 • Garniture de rallonge pour rangement surélevé – Aluminium



- S'assujettit au raccord de rallonge pour rangement surélevé EVPUESA12 ou à un raccord intermédiaire EVPVC66 de 66 po H.
- Permet de finir les deux faces exposées du raccord de rallonge pour rangement surélevé.
- Le prix est indiqué pour la paire.

CODE DE PRODUIT	PRIX	DIMENSIONS (PO)		POIDS LB	VOLUME PI ³
		H	L		
EVPUETA12	40	12	2.875	0.20	0.03

EVPUETA66 • Garniture de fin de course pour rangement surélevé – Aluminium



- Remplace la garniture de fin de course de 66 po H uniquement.
- Comprend une garniture de rallonge pour rangement surélevé EVPUETA12 et une garniture de fin de course pour rangement surélevé.
- La garniture doit être utilisée de pair avec des raccords avec fentes.

CODE DE PRODUIT	PRIX	DIMENSIONS (PO)		POIDS LB	VOLUME PI ³
		H	L		
EVPUETA66	102	66	2.875	0.55	0.08

EVPIECH • Canal de 12 po pour rangement central



- Canal de 12" pour fixer le panneau sur le côté d'un support central préinstallé avec des vis.
- Comprend un canal 12" h et le matériel de connexion.

PRODUCT CODE	PRICE	SIZE/INCHES			WEIGHT LBS	VOL FT ³
		H	W	D		
EVPIECH12	38	12	3		1.32	0.12

EVPTTA • Profilé supérieur – Aluminium

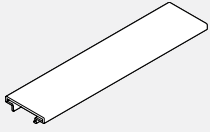

- De série sur toutes les cloisons.
- Sans supplément.
- L'installation sur place n'est plus nécessaire.

CODE DE PRODUIT	PRIX	DIMENSIONS (PO)		POIDS LB	VOLUME PI ³
		H	L		
EVPTTA18	13	18	2.875	0.18	0.03
EVPTTA24	16	24	2.875	0.22	0.04
EVPTTA30	23	30	2.875	0.29	0.05
EVPTTA36	25	36	2.875	0.30	0.06
EVPTTA42	29	42	2.875	0.34	0.07
EVPTTA48	34	48	2.875	0.38	0.08
EVPTTA54	37	54	2.875	0.42	0.09
EVPTTA60	43	60	2.875	0.46	0.10

EVPTNTA • Profilé supérieur, une encoche – Aluminium

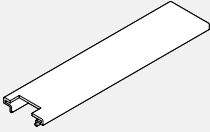

- De série sur toutes les cloisons.
- À utiliser lorsqu'une cloison plus basse est unie à une cloison plus haute.
- À utiliser lorsque de nouvelles cloisons avec profilé supérieur en aluminium sont expédiées.
- Sans supplément lorsque le profilé doit être utilisé dans des configurations de cloisons avec changement de hauteur.
- L'installation sur place n'est plus nécessaire.

CODE DE PRODUIT	PRIX	DIMENSIONS (PO)		POIDS LB	VOLUME PI ³
		H	L		
EVPTNTA18	14	18	2.875	0.18	0.03
EVPTNTA24	21	24	2.875	0.22	0.04
EVPTNTA30	24	30	2.875	0.26	0.05
EVPTNTA36	26	36	2.875	0.30	0.06
EVPTNTA42	30	42	2.875	0.34	0.07
EVPTNTA48	35	48	2.875	0.38	0.08
EVPTNTA54	38	54	2.875	0.42	0.09
EVPTNTA60	46	60	2.875	0.46	0.10

EVPTDNTA • Profilé supérieur, deux encoches – Aluminium

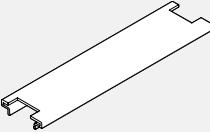

- De série sur toutes les cloisons.
- À utiliser lorsqu'une cloison plus basse est unie à une cloison plus haute.
- À utiliser lorsque de nouvelles cloisons avec profilé supérieur en aluminium sont expédiées.
- Sans supplément lorsque le profilé doit être utilisé dans des configurations de cloisons avec changement de hauteur.
- L'installation sur place n'est plus nécessaire.

CODE DE PRODUIT	PRIX	DIMENSIONS (PO)		POIDS LB	VOLUME PI ³
		H	L		
EVPTDNTA18	16	18	2.875	0.18	0.03
EVPTDNTA24	23	24	2.875	0.22	0.04
EVPTDNTA30	25	30	2.875	0.26	0.05
EVPTDNTA36	27	36	2.875	0.30	0.06
EVPTDNTA42	31	42	2.875	0.34	0.07
EVPTDNTA48	36	48	2.875	0.38	0.08
EVPTDNTA54	40	54	2.875	0.42	0.09
EVPTDNTA60	48	60	2.875	0.46	0.10

EVPTTCA • Moulure supérieure en aluminium avec canal pour Treillage Acoustique Evolve

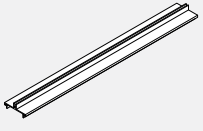

- Garniture supérieure avec canal.
- Disponible en couleurs de peinture standard.
- Nota: La garniture peut s'étendre sur un connecteur en ligne, mais pas sur un poteau.

PRODUCT CODE	PRICE	SIZE/INCHES			WEIGHT LBS	VOL FT ³
		H	W	D		
EVPTTCA18	14	18	2.875		0.18	0.03
EVPTTCA24	17	24	2.875		0.22	0.04
EVPTTCA30	25	30	2.875		0.29	0.05
EVPTTCA36	28	36	2.875		0.30	0.06
EVPTTCA42	31	42	2.875		0.34	0.07
EVPTTCA48	36	48	2.875		0.38	0.08
EVPTTCA54	40	54	2.875		0.42	0.09
EVPTTCA60	47	60	2.875		0.46	0.10
EVPTTCA66	50	66	2.875		0.50	0.11
EVPTTCA72	54	72	2.875		0.54	0.12
EVPTTCA78	60	78	2.875		0.58	0.13
EVPTTCA84	65	84	2.875		0.62	0.14
EVPTTCA90	73	90	2.875		0.66	0.15
EVPTTCA96	84	96	2.875		0.70	0.16

EVSC12 • Cache-fente



- Sert à recouvrir les fentes d'un raccord avec fentes entre deux cloisons, d'un poteau d'angle ou d'un poteau de fin de course.
- Vendu au pied et taillé sur place par l'installateur
- Pour commander la longueur requise, faire la somme des longueurs de tous les raccords intermédiaires (y compris les poteaux et les poteaux de fin de course) et multiplier par 2.

CODE DE PRODUIT	PRIX	DIMENSIONS (PO)			POIDS LB	VOLUME PI ³
		H	L	P		
EVSC12	5	12	1		0.01	0.01

EVECC310 • Chemin de câbles

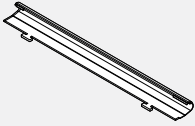

- S'assujettit verticalement aux cloisons, entre les modules, pour servir de canalisation aux fils et câbles.
- Vendus par jeux de 6.
- Les modules peuvent se chevaucher pour réaliser la longueur voulue.

CODE DE PRODUIT	PRIX	DIMENSIONS (PO)			POIDS LB	VOLUME PI ³
		H	L	P		
EVECC310	40	10	1		0.01	0.01

EVHLPF01 • Pied à profil mince

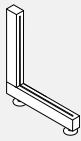

- Pied de soutien supplémentaire à une course de cloisons sans ajouter de cloisons.
- Se fixe à un raccord linéaire ou de fin de course au bas d'une cloison.

CODE DE PRODUIT	PRIX	DIMENSIONS (PO)			POIDS LB	VOLUME PI ³
		H	L	P		
EVHLPF01	100	11	11	1	2.6	0.07

EVCLVAR • Serrer connecteur pour changement de hauteur

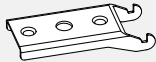

- Utilisé pour connecter deux panneaux de hauteur différente.

CODE DE PRODUIT	PRIX	DIMENSIONS (PO)			POIDS LB	VOLUME PI ³
		H	L	P		
EVCLVAR	9				0.5	0.01

EVPIECBS • Connecteur d'extension en ligne de panneau de pont

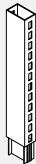

- Connecte le panneau de pont au connecteur d'extension en ligne.
- Comprend un connecteur d'extension de pont et le matériel de connexion.

PRODUCT CODE	PRICE	SIZE / INCHES			WEIGHT LBS	VOL FT ³
		H	W	D		
EVPIECBS06	29 31	6	3	3	1.00	0.06
EVPIECBS12	29 31	12	3	3	2.00	0.12
EVPIECBS18	34 37	18	3	3	3.00	0.18
EVPIECBS24	34 37	24	3	3	4.00	0.24

EVPEERBSA • Connecteur d'extension de fin de course de panneau de pont - Garniture en aluminium

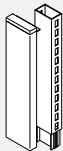

- Se connecte à la fin de la course du panneau de pont et peut fixer le panneau au mur fixe.
- Ajoute 1 po. à la largeur de la course du panneau.
- Fournit un support à fentes pour les surfaces de travail et s'accroche aux composants jusqu'à 66 po. de haut.
- Comprend un connecteur d'extension de pont fendu et le matériel de connexion et le kit de garniture.

PRODUCT CODE	PRICE	SIZE / INCHES			WEIGHT LBS	VOL FT ³
		H	W	D		
EVPEERBSA06	34	6	3	3	1.00	0.06
EVPEERBSA12	34	12	3	3	2.00	0.12
EVPEERBSA18	52	18	3	3	3.00	0.18
EVPEERBSA24	52	24	3	3	4.00	0.24

EVPICBS • Connecteur en ligne de panneau de pont sans insert en aluminium



- Connecte deux panneaux de pont au connecteur en ligne.
- Connecteur en ligne au milieu entre deux panneaux de pont, au-dessus de l'ouverture, utilisant une double pince en bas.
- Comprend un connecteur d'extension de pont sans insert en aluminium et matériel de connexion.

PRODUCT CODE	PRICE	SIZE / INCHES			WEIGHT LBS	VOL FT ³
		H	W	D		
EVPICBS06	32	6	3	3	1.00	0.06
EVPICBS12	32	12	3	3	2.00	0.12
EVPICBS18	38	18	3	3	3.00	0.18
EVPICBS24	38	24	3	3	4.00	0.24

EVPCEPB1 • Poteau d'extension d'angle de panneau de pont 1 voie

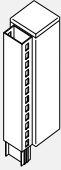

- Se connecte à la fin d'une série de modules d'extension.
- Le matériel de poteau et de connexion ajoute 3,25 po. à la course du faisceau de puissance.
- Comprend un poteau d'extension, un connecteur d'extension fendu pour le panneau de pont, le matériel de connexion et le kit de garniture.

PRODUCT CODE	PRICE	SIZE/INCHES			WEIGHT LBS	VOL FT ³
		H	W	D		
EVPCEPBSA106	75	6	3	3	2.00	0.07
EVPCEPBSA112	75	12	3	3	4.00	0.14
EVPCEPBSA118	97	18	3	3	6.00	0.21
EVPCEPBSA124	97	24	3	3	8.00	0.14

EVPCEPB4 • Poteau d'extension d'angle de panneau de pont 4 voies

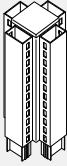

- Connecte quatre panneaux de pont en configuration à 90 degrés.
- Le matériel de poteau et de connexion ajoute 3,25 po. à la course du faisceau de puissance.
- Comprend un poteau d'extension, quatre connecteurs d'extension à une fente pour le panneau de pont, le matériel de connexion et le kit de garniture.

PRODUCT CODE	PRICE	SIZE/INCHES			WEIGHT LBS	VOL FT ³
		H	W	D		
EVPCEPBS406	100	6	3	3	4.00	0.09
EVPCEPBS412	100	12	3	3	8.00	0.18
EVPCEPBS418	157	18	3	3	12.00	0.27
EVPCEPBS424	157	24	3	3	16.00	0.36

EVPCEPB3 • Poteau d'extension d'angle de panneau de pont 3 voies



- Connecte trois panneaux de pont en configuration à 90 degrés.
- Le matériel de poteau et de connexion ajoute 3,25 po. à la course du faisceau de puissance.
- Comprend un poteau d'extension, trois connecteurs d'extension à une fente pour le panneau de pont, le matériel de connexion et le kit de garniture.

PRODUCT CODE	PRICE	SIZE/INCHES			WEIGHT LBS	VOL FT ³
		H	W	D		
EVPCEPBSA306	89	6	3	3	3.00	0.08
EVPCEPBSA312	89	12	3	3	6.00	0.16
EVPCEPBSA318	139	18	3	3	9.00	0.24
EVPCEPBSA324	139	24	3	3	12.00	0.32

EVPCEPB2 • Poteau d'extension d'angle de panneau de pont 2 voies

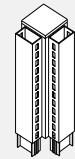

- Connecte deux panneaux de pont en configuration à 90 degrés.
- Le matériel de poteau et de connexion ajoute 3,25 po. à la course du faisceau de puissance.
- Comprend un poteau d'extension, deux connecteurs d'extension à une fente pour le panneau de pont, le matériel de connexion et le kit de garniture.

PRODUCT CODE	PRICE	SIZE/INCHES			WEIGHT LBS	VOL FT ³
		H	W	D		
EVPCEPBSA206	76	6	3	3	2.00	0.07
EVPCEPBSA212	76	12	3	3	4.00	0.14
EVPCEPBSA218	122	18	3	3	6.00	0.21
EVPCEPBSA224	122	24	3	3	8.00	0.14

EVPCEIPBSA2 • Extension de poteau à 2 voies en ligne pour panneau de pont

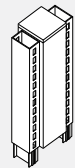

- Relie deux panneaux de pont en ligne droite.
- Le matériel de poteau et de connexion ajoute 3,25 po. à la course du faisceau de puissance.
- Comprend un poteau d'extension, deux connecteurs d'extension fendus pour le panneau de pont, le matériel de connexion et le kit de garniture.

PRODUCT CODE	PRICE	SIZE/INCHES			WEIGHT LBS	VOL FT ³
		H	W	D		
EVPCEIPBSA206	76	6	3	3	2.00	0.07
EVPCEIPBSA212	76	12	3	3	4.00	0.14
EVPCEIPBSA218	122	18	3	3	6.00	0.21
EVPCEIPBSA224	122	24	3	3	8.00	0.14

CLOISONS • RENSEIGNEMENTS TECHNIQUES

- Les cloisons Evolve mesurent 2 7/8 po d'épaisseur. Elles sont offertes dans cinq hauteurs de base, soit 30 po, 42 po, 48 po, 54 po et 66 po et huit largeurs, soit de 18 po à 60 po, par intervalles de 6 po.
- Les modules acoustiques individuels garnis de textile sont intégrés dans un châssis rigide en acier.
- Les faces opposées de chaque module peuvent être garnies d'un textile différent mais de même grade, sans supplément.
- Lorsque des textiles de grades différents sont utilisés sur une même cloison, le prix de toute la cloison est déterminé en fonction du prix du grade le plus élevé.
- Un profilé supérieur mince est compris et permet de faire longer jusqu'à huit câbles données de 5 mm (0,002 po).
- La construction prévient le fluage.
- Tous les modules de 12 po H et de 24 po H (garnis de textile, en stratifié, vitrés, ouverts) peuvent être installés sur place. Votre représentant du service à la clientèle pourra vous renseigner.
- Le stratifié des modules en stratifiés ne peut être remplacé sur place. Un module complet doit être commandé.

CLOISONS • GUIDE DE COMMANDE

Les codes alphanumériques indiqués dans la liste de prix servent à créer des codes de produit précis et faciles à comprendre.

EXEMPLE D'UN CODE DE CLOISON

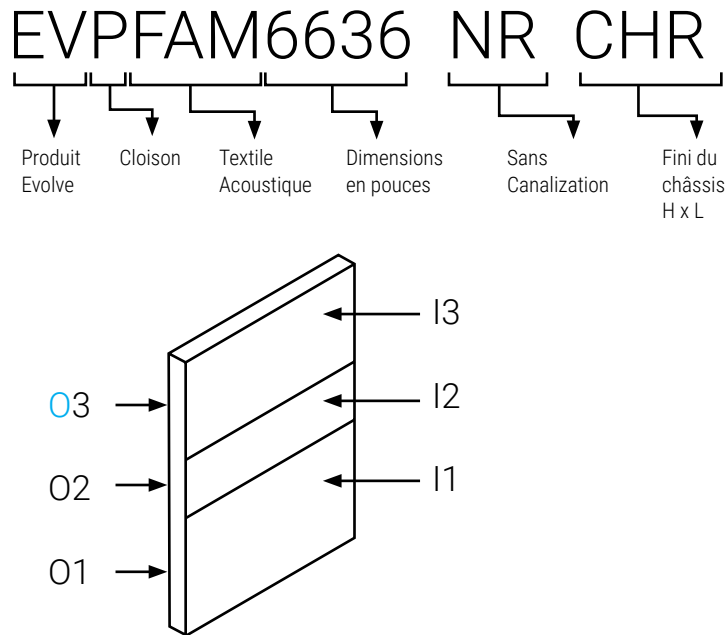

I1	AN50	Textile, face intérieure, position #1
I2	AN50	Textile, face intérieure, position #2
I3	AN50	Textile, face intérieure, position #3
O1	BE21	Textile, face extérieure, position #1
O2	BE21	Textile, face extérieure, position #2
O3	BE21	Textile, face extérieure, position #3

COMMENT COMMANDER

Préciser le type de cloison et les dimensions avec le code.

Préciser le fini du châssis, par ex. CHR (fusain)

Préciser tous les choix de textiles requis

NOTA : Lorsque des textiles de grades différents sont utilisés sur une même cloison, le prix de toute la cloison est déterminé en fonction du prix du grade le plus élevé.

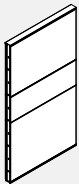
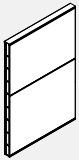
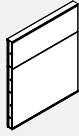
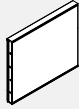
EVPFANR • Panneau segmenté (sans canalisation)

- Le panneau segmenté sans canalisation est fabriqué de modules de tissu combinés à un cadre d'acier. Ces panneaux ne comportent aucune canalisation pouvant recevoir les fils électriques, de sorte qu'aucun connecteur de canalisation ne doit être utilisé.
- Les modules recouverts de tissu sont des modules acoustiques brochables.
- Chaque côté du module peut être muni d'un tissu différent de la même qualité, et ce, sans coûts additionnels. Si des tissus de qualités différentes sont utilisés, l'ensemble du module peut être vendu au prix du tissu de la plus grande qualité. Des capuchons supérieur et inférieur à profil bas en aluminium sont compris.
- Capacité d'empilage Il est possible d'augmenter la hauteur des panneaux Evolve par incréments de 6 po, 12 po et 24 po. Voir la liste des modules pour connaître les numéros de pièce.

CODE DE PRODUIT	PRIX		DIMENSIONS (PO)			POIDS		VOLUME
	GR 1	GR 2	H	L	P	LB	PJ ³	
EVPFA3018NR	305	317	30	18	2.875	15.38	1.23	
EVPFA3024NR	318	372	30	24	2.875	18.20	1.63	
EVPFA3030NR	352	372	30	30	2.875	21.76	2.00	
EVPFA3036NR	378	401	30	36	2.875	24.80	2.38	
EVPFA3042NR	408	434	30	42	2.875	26.49	2.76	
EVPFA3048NR	451	482	30	48	2.875	32.00	3.13	
EVPFA3054NR	486	520	30	54	2.875	35.31	3.51	
EVPFA3060NR	522	562	30	60	2.875	38.20	3.89	
EVPFA4218NR	338	354	42	18	2.875	20.58	1.71	
EVPFA4224NR	354	382	42	24	2.875	24.60	2.31	
EVPFA4230NR	412	443	42	30	2.875	29.35	2.81	
EVPFA4236NR	446	482	42	36	2.875	35.60	3.38	
EVPFA4242NR	509	548	42	42	2.875	39.29	3.92	
EVPFA4248NR	548	593	42	48	2.875	43.20	4.45	
EVPFA4254NR	607	657	42	54	2.875	47.52	4.98	
EVPFA4260NR	665	721	42	60	2.875	51.60	5.52	
EVPFA4818NR	363	385	48	18	2.875	23.98	2.19	
EVPFA4824NR	397	431	48	24	2.875	27.80	2.94	
EVPFA4830NR	452	490	48	30	2.875	33.15	3.62	
EVPFA4836NR	505	550	48	36	2.875	37.40	4.31	
EVPFA4842NR	570	625	48	42	2.875	40.69	4.99	
EVPFA4848NR	634	694	48	48	2.875	48.20	5.67	
EVPFA4854NR	691	758	48	54	2.875	52.92	6.35	
EVPFA4860NR	740	814	48	60	2.875	57.40	7.03	
EVPFA5418NR	363	385	54	18	2.875	23.98	2.19	
EVPFA5424NR	397	431	54	24	2.875	27.80	2.94	
EVPFA5430NR	452	490	54	30	2.875	33.15	3.62	
EVPFA5436NR	505	550	54	36	2.875	37.40	4.31	
EVPFA5442NR	570	625	54	42	2.875	40.69	4.99	
EVPFA5448NR	634	694	54	48	2.875	48.20	5.67	
EVPFA5454NR	691	758	54	54	2.875	52.92	6.35	
EVPFA5460NR	740	814	54	60	2.875	57.40	7.03	
EVPFA6618NR	455	486	66	18	2.875	29.98	2.68	
EVPFA6624NR	353	536	66	24	2.875	35.00	3.58	
EVPFA6630NR	544	593	66	30	2.875	41.54	4.40	
EVPFA6636NR	638	697	66	36	2.875	49.00	5.23	
EVPFA6642NR	722	790	66	42	2.875	54.29	6.06	
EVPFA6648NR	774	850	66	48	2.875	60.20	6.08	
EVPFA6654NR	842	926	66	54	2.875	65.93	7.70	
EVPFA6660NR	909	1001	66	60	2.875	71.60	8.53	

EVPFAMNR • Panneau monolithique (sans canalisation)

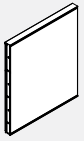

- Le panneau monolithique sans canalisation est fabriqué de modules de tissu combinés à un cadre d'acier. Ces panneaux ne comportent aucune canalisation pouvant recevoir les fils électriques, de sorte qu'aucun connecteur de canalisation ne doit être utilisé.
- Les modules recouverts de tissu sont des modules acoustiques brochables.
- Chaque côté du module peut être muni d'un tissu différent de la même qualité, et ce, sans coûts additionnels. Si des tissus de qualités différentes sont utilisés, l'ensemble du module peut être vendu au prix du tissu de la plus grande qualité. Des capuchons supérieur et inférieur à profil bas en aluminium sont compris.
- Capacité d'empilage Il est possible d'augmenter la hauteur des panneaux Evolve par incréments de 6 po, 12 po et 24 po. Voir la liste des modules pour connaître les numéros de pièce.

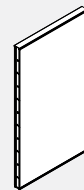
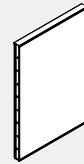
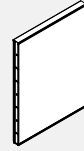

CODE DE PRODUIT	PRIX		DIMENSIONS (PO)			POIDS LB	VOLUME PI ³
	GR 1	GR 2	H	L	P		
EVPFAM4218NR	333	364	42	18	2.875	20.58	1.71
EVPFAM4224NR	355	394	42	24	2.875	23.40	2.31
EVPFAM4230NR	406	450	42	30	2.875	26.96	2.85
EVPFAM4236NR	436	487	42	36	2.875	30.00	3.38
EVPFAM4242NR	483	543	42	42	2.875	31.69	3.92
EVPFAM4248NR	525	593	42	48	2.875	37.20	4.45
EVPFAM4254NR	579	653	42	54	2.875	40.51	4.98
EVPFAM4260NR	629	711	42	60	2.875	43.40	5.52
EVPFAM4818NR	340	371	48	18	2.875	21.38	1.92
EVPFAM4824NR	374	410	48	24	2.875	24.40	2.62
EVPFAM4830NR	431	476	48	30	2.875	27.76	3.23
EVPFAM4836NR	469	520	48	36	2.875	30.80	3.85
EVPFAM4842NR	524	584	48	42	2.875	32.49	4.45
EVPFAM4848NR	572	637	48	48	2.875	37.80	5.06
EVPFAM4854NR	630	704	48	54	2.875	41.31	5.66
EVPFAM4860NR	684	767	48	60	2.875	44.20	6.27
EVPFAM5418NR	342	374	54	18	2.875	24.58	2.19
EVPFAM5424NR	376	415	54	24	2.875	27.40	2.94
EVPFAM5430NR	437	482	54	30	2.875	30.96	3.62
EVPFAM5436NR	486	541	54	36	2.875	34.00	4.31
EVPFAM5442NR	545	605	54	42	2.875	35.69	4.99
EVPFAM5448NR	591	661	54	48	2.875	41.20	5.67
EVPFAM5454NR	651	728	54	54	2.875	44.51	6.35
EVPFAM5460NR	712	796	54	60	2.875	47.40	7.03
EVPFAM6618NR	425	455	66	18	2.875	27.58	2.68
EVPFAM6624NR	463	503	66	24	2.875	30.40	3.58
EVPFAM6630NR	524	573	66	30	2.875	33.96	4.40
EVPFAM6636NR	608	663	66	36	2.875	37.00	5.23
EVPFAM6642NR	684	743	66	42	2.875	38.69	6.06
EVPFAM6648NR	743	811	66	48	2.875	44.20	6.88
EVPFAM6654NR	826	900	66	54	2.875	47.51	7.70
EVPFAM6660NR	909	991	66	60	2.875	50.40	8.53
EVPFAM9018NR	752	805	90	18	2.875	38.18	3.43
EVPFAM9024NR	810	873	90	24	2.875	42.72	4.58
EVPFAM9030NR	900	985	90	30	2.875	47.99	5.65
EVPFAM9036NR	1047	1139	90	36	2.875	52.75	6.73

EVPH1SNR • Panneau Laminé (sans canalisation), un seul côté

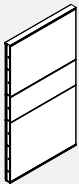
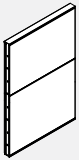
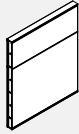
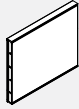

- Le panneau laminé sans canalisation se compose de modules laminés à un seul côté à l'intérieur d'un cadre d'acier.
- Le côté opposé est recouvert de tissu.
- Les faces laminées de tous les modules présentent une surface durable et lavable d'un seul côté du panneau.
- Offert en version laminée à haute pression seulement.
- Si on choisit le grain de bois, celui-ci est disposé à l'horizontale.
- Les panneaux de ce type ne comportent aucune canalisation à l'intérieur de la base destinée à recevoir les fils électriques.
- Des connecteurs conçus pour les panneaux sans canalisation doivent être utilisés.
- Si différentes qualités de tissu sont utilisées, le prix de l'ensemble du module doit être basé sur le tissu le plus dispendieux.
- Des capuchons supérieur et inférieur à profil bas en aluminium sont compris.
- Empilage : Il est possible d'augmenter la hauteur des panneaux Evolve par incréments de 6 po, 12 po et 24 po. Voir la liste des modules pour connaître les numéros de pièce.

CODE DE PRODUIT	PRIX		DIMENSIONS (PO)			POIDS LB	VOLUME PJ ³
	GR 1	GR 2	H	L	P		
EVPH1S3018NR	373	380	30	18	2.875	15.88	1.23
EVPH1S3024NR	448	456	30	24	2.875	18.70	1.63
EVPH1S3030NR	523	535	30	30	2.875	22.26	2.00
EVPH1S3036NR	593	610	30	36	2.875	24.85	2.38
EVPH1S3042NR	676	689	30	42	2.875	26.99	2.76
EVPH1S3048NR	732	747	30	48	2.875	32.05	3.13
EVPH1S3054NR	814	830	30	54	2.875	35.81	3.51
EVPH1S3060NR	891	908	30	60	2.875	38.07	3.89
EVPH1S4218NR	443	482	42	18	2.875	21.38	1.71
EVPH1S4224NR	530	546	42	24	2.875	22.13	2.31
EVPH1S4230NR	619	634	42	30	2.875	30.15	2.81
EVPH1S4236NR	713	733	42	36	2.875	36.40	3.38
EVPH1S4242NR	806	829	42	42	2.875	40.09	3.92
EVPH1S4248NR	879	903	42	48	2.875	44.00	4.45
EVPH1S4254NR	976	1001	42	54	2.875	48.32	4.98
EVPH1S4260NR	1068	1100	42	60	2.875	52.40	5.52
EVPH1S5418NR	522	537	54	18	2.875	24.98	2.19
EVPH1S5424NR	630	648	54	24	2.875	28.80	2.94
EVPH1S5430NR	741	761	54	30	2.875	34.15	3.62
EVPH1S5436NR	849	872	54	36	2.875	38.40	4.31
EVPH1S5442NR	960	987	54	42	2.875	41.69	4.99
EVPH1S5448NR	1050	1083	54	48	2.875	49.20	5.67
EVPH1S5454NR	1167	1201	54	54	2.875	53.92	6.35
EVPH1S5460NR	1284	1325	54	60	2.875	58.40	7.03
EVPH1S6618NR	648	665	66	18	2.875	31.29	2.68
EVPH1S6624NR	781	802	66	24	2.875	36.30	3.58
EVPH1S6630NR	911	937	66	30	2.875	42.84	4.40
EVPH1S6636NR	1052	1084	66	36	2.875	50.30	5.23
EVPH1S6642NR	1198	1233	66	42	2.875	55.59	6.06
EVPH1S6648NR	1303	1343	66	48	2.875	61.50	6.08
EVPH1S6654NR	1448	1494	66	54	2.875	67.23	7.70
EVPH1S6660NR	1595	1646	66	60	2.875	72.90	8.53

EVPH2SNR • Panneau Laminé (sans canalisation), deux côtés

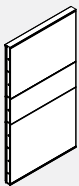
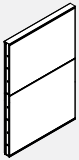
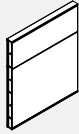
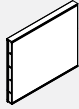

- Le panneau laminé sans canalisation se compose de modules laminés à deux côtés à l'intérieur d'un cadre d'acier.
- Les faces laminées de tous les modules présentent une surface durable et lavable des deux côtés du panneau.
- Offert en version laminée à haute pression seulement.
- Si on choisit le grain de bois, celui-ci est disposé à l'horizontale.
- Les panneaux de ce type ne comportent aucune canalisation à l'intérieur de la base destinée à recevoir les fils électriques.
- Des connecteurs conçus pour les panneaux sans canalisation doivent être utilisés.
- Des capuchons supérieur et inférieur à profil bas en aluminium sont compris.
- Empilage : Il est possible d'augmenter la hauteur des panneaux Evolve par incréments de 6 po, 12 po et 24 po. Voir la liste des modules pour connaître les numéros de pièce.

CODE DE PRODUIT	PRIX	DIMENSIONS (PO)			POIDS LB	VOLUME PI ³
		H	L	P		
EVPH2S3018NR	417	30	18	2.875	16.38	1.23
EVPH2S3024NR	510	30	24	2.875	19.20	1.63
EVPH2S3030NR	604	30	30	2.875	22.76	2.00
EVPH2S3036NR	689	30	36	2.875	25.80	2.38
EVPH2S3042NR	785	30	42	2.875	27.49	2.76
EVPH2S3048NR	877	30	48	2.875	33.00	3.13
EVPH2S3054NR	972	30	54	2.875	36.31	3.51
EVPH2S3060NR	1052	30	60	2.875	39.20	3.89
EVPH2S4218NR	497	42	18	2.875	22.18	1.71
EVPH2S4224NR	604	42	24	2.875	26.20	2.31
EVPH2S4230NR	712	42	30	2.875	30.95	2.81
EVPH2S4236NR	827	42	36	2.875	37.20	3.38
EVPH2S4242NR	943	42	42	2.875	40.89	3.92
EVPH2S4248NR	1056	42	48	2.875	42.80	4.45
EVPH2S4254NR	1162	42	54	2.875	49.12	4.98
EVPH2S4260NR	1267	42	60	2.875	53.20	5.52
EVPH2S5418NR	581	54	18	2.875	25.98	2.19
EVPH2S5424NR	714	54	24	2.875	29.80	2.94
EVPH2S5430NR	849	54	30	2.875	35.15	3.62
EVPH2S5436NR	984	54	36	2.875	39.40	4.31
EVPH2S5442NR	1123	54	42	2.875	42.69	4.99
EVPH2S5448NR	1266	54	48	2.875	50.20	5.67
EVPH2S5454NR	1394	54	54	2.875	52.92	6.35
EVPH2S5460NR	1517	54	60	2.875	59.40	7.03
EVPH2S6618NR	732	66	18	2.875	32.58	2.68
EVPH2S6624NR	903	66	24	2.875	37.60	3.58
EVPH2S6630NR	1068	66	30	2.875	44.14	4.40
EVPH2S6636NR	1241	66	36	2.875	51.60	5.23
EVPH2S6642NR	1428	66	42	2.875	56.89	6.06
EVPH2S6648NR	1595	66	48	2.875	62.80	6.08
EVPH2S6654NR	1764	66	54	2.875	68.53	7.70
EVPH2S6660NR	1927	66	60	2.875	74.20	8.53

EVPXGT-NR • Cloison monolithique entièrement vitrée (sans canalisation)

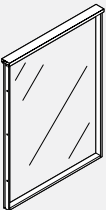

- La cloison monolithique entièrement vitrée sans canalisation se compose d'un module vitré dans un cadre rigide en acier.
- Ces panneaux ne comportent aucune canalisation pouvant recevoir les fils électriques, de sorte qu'aucun connecteur de canalisation ne doit être utilisé.
- Standard en verre clair (CLR).
- Verre dépoli (FRST) supplément de 40%.
- La taille maximale autorisée est de 90 x 36 po.
- La hauteur du panneau s'aligne sur la hauteur de porte standard.
- Les capuchons bas et haut en aluminium sont inclus.

CODE DE PRODUIT	PRIX	DIMENSIONS (PO)			POIDS LB	VOLUME PI ³
		H	L	P		
EVPXGT9018NR	784	90	18	2.875	15.88	1.23
EVPXGT9024NR	895	90	24	2.875	18.70	1.63
EVPXGT9030NR	1016	90	30	2.875	22.26	2.00
EVPXGT9036NR	1100	90	36	2.875	24.85	2.38

EVPGTNR-NR • Panneau entièrement vitré et segmenté (sans canalisation)

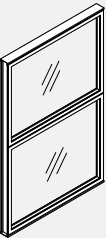

- La cloison segmentée entièrement vitrée sans canalisation se compose de deux modules vitrés dans un cadre rigide en acier.
- Ces panneaux ne comportent aucune canalisation pouvant recevoir les fils électriques.
- Aucun connecteur de canalisation ne doit être utilisé.
- Standard en verre clair (CLR).
- Verre dépoli (FRST) 40 % de supplément.
- Les capuchons bas et haut en aluminium sont inclus.

CODE DE PRODUIT	PRIX	DIMENSIONS (PO)			POIDS LB	VOLUME PI ³
		H	L	P		
EVPGT4818NR	625	48	18	2.875	35.19	2.19
EVPGT4824NR	765	48	24	2.875	49.76	2.94
EVPGT4830NR	846	48	30	2.875	52.08	3.62
EVPGT4836NR	925	48	36	2.875	64.54	4.31
EVPGT4842NR	1024	48	42	2.875	72.62	4.99
EVPGT4848NR	1143	48	48	2.875	78.11	5.67
EVPGT4854NR	1258	48	54	2.875	86.04	6.35
EVPGT4860NR	1372	48	60	2.875	94.09	7.03

EVPICNR • Raccord linéaire pour cloison (panneau sans canalisation)

- Panneau sans canalisation à raccordement en ligne
- Relie deux panneaux sans canalisation en ligne droite.
- Présente un support fendu destiné aux surfaces de travail et pour les composants suspendus. Comprend un raccord fendu avec patin de mise à niveau et la quincaillerie de raccordement.
- Des raccords sans fente sont disponibles sans frais additionnels sur commande spéciale. Communiquez avec le soutien à la clientèle.

CODE DE PRODUIT	PRIX	DIMENSIONS (PO)			POIDS LB	VOLUME PI ³
		H	L	P		
EVVIC30NR	63	30	2		3.30	0.05
EVVIC42NR	67	42	2		4.60	0.07
EVVIC48NR	69	48	2		5.25	0.07
EVVIC54NR	74	54	2		5.90	0.09
EVVIC66NR	83	66	2		7.20	0.10

EVVICNR • Raccord linéaire pour cloison (panneau sans canalisation)

- Connecte deux panneaux de 90 "H sans canalisation à raccordement en ligne.
- Comprend un raccord fendu avec patin de mise à niveau et la quincaillerie de raccordement.
- Les raccords sont sans fente.
- À utiliser uniquement avec des panneaux vitrés de 90 "H sans canalisation.

CODE DE PRODUIT	PRIX	DIMENSIONS (PO)			POIDS LB	VOLUME PI ³
		H	L	P		
EVVIC90NR	117	90	2		11.2	0.19

EVVPCNR • Raccord avec changement de hauteur (panneau sans canalisation)

- Raccord à hauteur variable en ligne. Le panneau sans canalisation relie deux panneaux sans canalisation de hauteurs différentes en ligne droite. Le raccord doit être choisi en fonction du panneau le plus haut.
- Peut s'utiliser avec toute variation de hauteur du panneau.
- La garniture de hauteur variable peut être commandée séparément (voir EVPTVA). Prévoir un support fendu pour les surfaces de travail et les composants suspendus.
- Comprend un raccord fendu avec patin de mise à niveau et la quincaillerie de raccordement.
- Des raccords sans fente sont disponibles sans frais additionnels sur commande spéciale. Communiquez avec le soutien à la clientèle.

CODE DE PRODUIT	PRIX	DIMENSIONS (PO)			POIDS LB	VOLUME PI ³
		H	L	P		
EVVPC42NR	74	42	2		4.60	0.07
EVVPC48NR	77	48	2		5.25	0.07
EVVPC54NR	78	54	2		5.90	0.09
EVVPC66NR	88	66	2		7.20	0.10

EVPERANR • Raccord de fin de course (panneau sans canalisation)

- Trousse de montant d'extrémité pour panneau sans canalisation.
- Se branche à l'extrémité d'un panneau sans canalisation et peut se fixer à un panneau retenu à un mur fixe. Augmente de 1 po la largeur des panneaux.
- Présente un support fendu pour les surfaces de travail et les composants suspendus.
- Comprend un raccord fendu avec patin de mise à niveau et quincaillerie de raccordement et trousse de garniture. Peut se fixer à la face d'un autre panneau et procurer un raccord modulaire.
- Des raccords sans fente sont disponibles sans frais additionnels sur commande spéciale. Communiquez avec le soutien à la clientèle.

CODE DE PRODUIT	PRIX	DIMENSIONS (PO)			POIDS LB	VOLUME PI ³
		H	L	P		
EVPERA30NR	78	30	2		3.30	0.07
EVPERA42NR	94	42	2		4.60	0.10
EVPERA48NR	100	48	2		5.25	0.10
EVPERA54NR	112	54	2		5.90	0.18
EVPERA66NR	126	66	2		7.20	0.22

EVPERANR • Raccord de fin de course (panneau sans canalisation)

- Connecte deux panneaux de 90 "H sans canalisation à raccordement en ligne et peut se fixer à un panneau sur un mur fixe.
- Ajoute 1 po de largeur de panneau.
- Comprend un raccord fendu avec patin de mise à niveau et la quincaillerie de raccordement.
- Peut être attaché à la face d'un autre panneau pour fournir une connexion modulaire.
- Les raccords sont sans fente.
- À utiliser uniquement avec des panneaux vitrés de 90 "H sans canalisation.

CODE DE PRODUIT	PRIX	DIMENSIONS (PO)			POIDS LB	VOLUME PI ³
		H	L	P		
EVPERA90NR	162	90	2		11.2	0.19

EVPCPA2-NR • Poteau d'angle deux directions (panneau sans canalisation)

- Montant de coin bidirectionnel Panneau sans canalisation
- Relie dans un sens perpendiculaire deux panneaux sans canalisation de hauteur égale. Le montant et la quincaillerie de raccordement ajoutent 3,25 po à la longueur de la poutre d'alimentation.
- Présente un support fendu pour les surfaces de travail et les composants suspendus.
- Comprend le montant, les raccords de panneau et les raccords de poutre d'alimentation, le montant entouré d'une garniture, le patin de mise à niveau, la quincaillerie et la trousse de garnitures. Raccords disponibles sans fentes, sur commande spéciale et sans coûts additionnels. Communiquez avec le soutien à la clientèle.

CODE DE PRODUIT	PRIX	DIMENSIONS (PO)			POIDS LB	VOLUME PI ³
		H	L	P		
EVPCPA230NR	162	30	2.875		8.50	0.31
EVPCPA242NR	207	42	2.875		11.50	0.43
EVPCPA248NR	217	48	2.875		11.50	0.54
EVPCPA254NR	251	54	2.875		15.00	0.61
EVPCPA266NR	299	66	2.875		19.00	0.75

EVPCPA2-NR • Poteau d'angle deux directions (panneau sans canalisation)

- Connecte deux panneaux sans canalisation de hauteur égale dans une configuration à 90 degrés.
- Le matériel de poste et de connexion ajoute 3,25 "à la course du faisceau électrique.
- Comprend les connecteurs de poteau, de panneau et de faisceau d'alimentation, le poteau avec bordure tout autour, le patin de mise à niveau, le matériel et le kit de bordure.
- Les raccords sont sans fente.
- À utiliser uniquement avec les panneaux vitrés de 90 "H sans canalisation.

CODE DE PRODUIT	PRIX	DIMENSIONS (PO)			POIDS LB	VOLUME PI ³
		H	L	P		
EVPCPA290NR	412	90	2.875		27	1.03

EVPCPA3-NR • Poteau d'angle trois directions (panneau sans canalisation)

- Montant de coin tridirectionnel. Panneau sans canalisation. Relie dans une configuration en T trois panneaux sans canalisation de hauteur égale. Le montant et la quincaillerie de raccordement ajoutent 3,25 po à la longueur de la poutre d'alimentation.
- Présente un support fendu pour les surfaces de travail et les composants suspendus.
- Comprend le montant, les raccords de panneau et les raccords de poutre d'alimentation, le montant entouré d'une garniture, le patin de mise à niveau, la quincaillerie et la trousse de garnitures. Raccords disponibles sans fentes, sur commande spéciale et sans coûts additionnels. Communiquez avec le soutien à la clientèle.

CODE DE PRODUIT	PRIX	DIMENSIONS (PO)			POIDS LB	VOLUME PI ³
		H	L	P		
EVPCPA330NR	195	30	2.875		11.80	0.36
EVPCPA342NR	260	42	2.875		16.10	0.50
EVPCPA348NR	286	48	2.875		18.75	0.61
EVPCPA354NR	317	54	2.875		20.50	0.70
EVPCPA366NR	373	66	2.875		26.20	0.85

EVPCPA3-NR • Poteau d'angle trois directions (panneau sans canalisation)

- Connecte trois panneaux sans canalisation de hauteur égale en configuration «T».
- Le matériel de poste et de connexion ajoute 3,25 "à la course du faisceau électrique.
- Comprend les connecteurs de poteau, de panneau et de faisceau d'alimentation, le poteau avec bordure tout autour, le patin de mise à niveau, le matériel et le kit de bordure.
- Les raccords sont sans fente.
- À utiliser uniquement avec les panneaux vitrés de 90 "H sans canalisation.

CODE DE PRODUIT	PRIX	DIMENSIONS (PO)			POIDS LB	VOLUME PI ³
		H	L	P		
EVPCPA390NR	500	90	2.875		38.2	1.17

EVPCPA4-NR • Poteau d'angle quatre directions (panneau sans canalisation)

- Montant de coin quadridirectionnel. Panneau sans canalisation. Relie dans une configuration en T quatre panneaux sans canalisation de hauteur égale. Le montant et la quincaillerie de raccordement ajoutent 3,25 po à la longueur de la poutre d'alimentation. Présente un support fendu destiné aux surfaces de travail et aux composants suspendus.
- Comprend le montant, les raccords de panneau et les raccords de poutre d'alimentation, le montant entouré d'une garniture, le patin de mise à niveau, la quincaillerie et la trousse de garnitures. Raccords disponibles sans fentes, sur commande spéciale et sans coûts additionnels. Communiquez avec le soutien à la clientèle.

CODE DE PRODUIT	PRIX	DIMENSIONS (PO)			POIDS LB	VOLUME PI ³
		H	L	P		
EVPCPA430NR	213	30	2.875		15.5	0.40
EVPCPA442NR	279	42	2.875		21.00	0.57
EVPCPA448NR	307	48	2.875		24.00	0.68
EVPCPA454NR	339	54	2.875		26.50	0.79
EVPCPA466NR	397	66	2.875		33.20	0.95

EVPCPA4-NR • Poteau d'angle quatre directions (panneau sans canalisation)

- Connecte quatre panneaux sans canalisation de hauteur égale en configuration.
- Le matériel de poste et de connexion ajoute 3,25 "à la course du faisceau électrique.
- Comprend les connecteurs de poteau, de panneau et de faisceau d'alimentation, le poteau avec bordure tout autour, le patin de mise à niveau, le matériel et le kit de bordure.
- Les raccords sont sans fente.
- À utiliser uniquement avec les panneaux vitrés de 90 "H sans canalisation.

CODE DE PRODUIT	PRIX	DIMENSIONS (PO)			POIDS LB	VOLUME PI ³
		H	L	P		
EVPCPA490NR	510	90	2.875		49.2	1.31

EVPIPA2-NR • Montant de coin bidirectionnel en ligne (panneau sans canalisation)

- Montant de coin bidirectionnel en ligne. Panneau sans canalisation - Panneau. Relie en ligne droite un panneau sans canalisation et un panneau de hauteur égale. Le montant et la quincaillerie de raccordement ajoutent 3,25 po à la longueur de la poutre d'alimentation.
- Présente un support fendu pour les surfaces de travail et les composants suspendus.
- Comprend le montant, les raccords de panneau et les raccords de poutre d'alimentation, le montant entouré d'une garniture, le patin de mise à niveau, la quincaillerie et la trousse de garnitures. Raccords disponibles sans fentes, sur commande spéciale et sans coûts additionnels. Communiquez avec le soutien à la clientèle.

CODE DE PRODUIT	PRIX	DIMENSIONS (PO)			POIDS LB	VOLUME PI ³
		H	L	P		
EVPIPA230PNR	162	30	2.875		8.20	0.31
EVPIPA242PNR	207	42	2.875		11.50	0.43
EVPIPA248PNR	217	48	2.875		13.50	0.54
EVPIPA254PNR	251	54	2.875		15.00	0.61
EVPIPA266PNR	299	66	2.875		19.00	0.75

EVPIPA2-NR • Montant de coin bidirectionnel en ligne (panneau sans canalisation)

- Connecte trois panneaux sans canalisation de hauteur égale en ligne droite.
- Le matériel de poste et de connexion ajoute 3,25 "à la course du faisceau électrique.
- Comprend les connecteurs de poteau, de panneau et de faisceau d'alimentation, le poteau avec bordure tout autour, le patin de mise à niveau, le matériel et le kit de bordure.
- Les raccords sont sans fente.
- À utiliser uniquement avec les panneaux vitrés de 90 "H sans canalisation.

CODE DE PRODUIT	PRIX	DIMENSIONS (PO)			POIDS LB	VOLUME PI ³
		H	L	P		
EVPIPA290NR	433	90	2.875		27	1.03

EVPCPA1-NR • Poteau unidirectionnel (panneau sans canalisation)

- Montant de coin unidirectionnel Panneau sans canalisation
- Se branche à l'extrémité du panneau sans canalisation à la place de la pièce EVPERA. Montant d'extrémité. On recommande de ne pas utiliser cette pièce pour fixer le panneau à un mur fixe.
- Le montant et la quincaillerie de montage ajoutent 3,25 po à la longueur de la poutre d'alimentation. Présente un support fendu destiné aux surfaces de travail et aux composants suspendus.
- Comprend le montant, les raccords de panneau et les raccords de poutre d'alimentation, le montant entouré d'une garniture, le patin de mise à niveau, la quincaillerie et la trousse de garnitures. Raccords disponibles sans fentes, sur commande spéciale et sans coûts additionnels. Communiquez avec le soutien à la clientèle.

CODE DE PRODUIT	PRIX	DIMENSIONS (PO)			POIDS LB	VOLUME PI ³
		H	L	P		
EVPCPA130NR	103	30	2.875		4.97	0.24
EVPCPA142NR	117	42	2.875		6.93	0.33
EVPCPA148NR	139	48	2.875		7.93	0.38
EVPCPA154NR	160	54	2.875		8.93	0.43
EVPCPA166NR	199	66	2.875		10.87	0.53

EVPCPA1-NR • Poteau unidirectionnel (panneau sans canalisation)

- Connecte trois panneaux sans canalisation de hauteur égale en ligne droite.
- Ne doit pas être utilisé pour fixer le panneau à un mur fixe.
- Le matériel de poste et de connexion ajoute 3,25 "à la course du faisceau électrique.
- Comprend les connecteurs de poteau, de panneau et de faisceau d'alimentation, le poteau avec bordure tout autour, le patin de mise à niveau, le matériel et le kit de bordure.
- Les raccords sont sans fente.
- À utiliser uniquement avec les panneaux vitrés de 90 "H sans canalisation.

CODE DE PRODUIT	PRIX	DIMENSIONS (PO)			POIDS LB	VOLUME PI ³
		H	L	P		
EVPIPA190NR	284	90	2.875		14.87	0.67

EVVVC-PNR • Panneau de connecteurs à hauteur variable en ligne (panneau sans canalisation)

- Connecte le panneau à des panneaux sans canalisation de différentes hauteurs en ligne droite.
- Le connecteur doit faire référence à un panneau plus grand.
- Peut être utilisé pour toute variation de hauteur de panneau.
- Les garnitures à hauteur variable doivent être commandées séparément (voir EVPTVA).
- Fournit un support fendu pour les surfaces de travail et accrocher les composants.
- Comprend un connecteur à fente avec patin de nivellement et matériel de connexion.
- Connecteurs disponibles sans fentes, en spécial sans frais supplémentaires. Contactez votre représentant du service à la clientèle.

PRODUCT CODE	PRIX	SIZE/INCHES			WEIGHT LBS	VOL FT ³
		H	W	D		
EVVVC42PNR	74	42	2		4.60	0.07
EVVVC48PNR	77	48	2		5.25	0.07
EVVVC54PNR	78	54	2		5.90	0.09
EVVVC66PNR	88	66	2		7.20	0.10

EVPCPA2-PNR • Montant de coin bidirectionnel (panneau sans canalisation)

- Relie dans un sens perpendiculaire un panneau sans canalisation et un panneau de hauteur égale. Le montant et la quincaillerie de raccordement ajoutent 3,25 po à la longueur de la poutre d'alimentation.
- Présente un support fendu pour les surfaces de travail et les composants suspendus.
- Comprend le montant, les raccords de panneau et les raccords de poutre d'alimentation, le montant entouré d'une garniture, le patin de mise à niveau, la quincaillerie et la trousse de garnitures. Raccords disponibles sans fentes, sur commande spéciale et sans coûts additionnels. Communiquez avec le soutien à la clientèle.

CODE DE PRODUIT	PRIX	DIMENSIONS (PO)			POIDS LB	VOLUME PI ³
		H	L	P		
EVPCPA230PNR	162	30	2.875		8.50	0.31
EVPCPA242PNR	207	42	2.875		11.50	0.43
EVPCPA248PNR	217	48	2.875		11.50	0.54
EVPCPA254PNR	251	54	2.875		15.00	0.61
EVPCPA266PNR	299	66	2.875		19.00	0.75

EVPCPA3-NR • Montant de coin tridirectionnel (panneau sans canalisation)



- Relie en T deux panneaux sans canalisation et un panneau de hauteur égale. Le montant et la quincaillerie de raccordement ajoutent 3,25 po à la longueur de la poutre d'alimentation.
- Présente un support fendu pour les surfaces de travail et les composants suspendus.
- Comprend le montant, les raccords de panneau et les raccords de poutre d'alimentation, le montant entouré d'une garniture, le patin de mise à niveau, la quincaillerie et la trousse de garnitures. Raccords disponibles sans fentes, sur commande spéciale et sans coûts additionnels. Communiquez avec le soutien à la clientèle.

CODE DE PRODUIT	PRIX	DIMENSIONS (PO)			POIDS LB	VOLUME PI ³
		H	L	P		
EVPCPA330PNR	195	30	2.875		11.80	0.36
EVPCPA342PNR	260	42	2.875		16.10	0.50
EVPCPA348PNR	286	48	2.875		18.75	0.61
EVPCPA354PNR	317	54	2.875		20.50	0.70
EVPCPA366PNR	373	66	2.875		26.20	0.85

EVPIC-PNR • Connecteur en ligne (panneau avec panneau sans canalisation)



- Connecte un panneau en ligne avec un panneau sans canalisation.
- Comprend un support fendu pour les surfaces de travail et accrocher les composants.
- Comprend un connecteur à fente avec patin de nivellement et matériel de connexion.
- Connecteurs disponibles sans fentes, en spécial sans frais supplémentaires. Contactez votre représentant du service à la clientèle.

PRODUCT CODE	PRIX	SIZE/INCHES			WEIGHT LBS	VOL FT ³
		H	W	D		
EVPIC30PNR	63	30	2		3.30	0.05
EVPIC42PNR	67	42	2		4.60	0.07
EVPIC48PNR	69	48	2		5.25	0.07
EVPIC54PNR	74	54	2		5.90	0.09
EVPIC66PNR	83	66	2		7.20	0.10

EVPIC-PNR • Connecteur en ligne (panneau sans canalisation)



- Connecte un panneau de 90 po de hauteur en ligne avec une porte de 90 po. de hauteur.
- Comprend un connecteur non fendu avec patin de nivellement et matériel de connexion.
- Les connecteurs sont sans fentes.
- Nota: À utiliser uniquement avec les panneaux vitrés de 90 po. sans canalisation et la porte de 90 po de hauteur.

PRODUCT CODE	PRIX	SIZE/INCHES			WEIGHT LBS	VOL FT ³
		H	W	D		
EVVIC90PNR	117	90	2		11.2	0.19

EVPCPA4-NR • Montant de coin quadridirectionnel (panneau sans canalisation)



- Relie en H deux panneaux sans canalisation et deux panneaux de hauteur égale. Le montant et la quincaillerie de raccordement ajoutent 3,25 po à la longueur de la poutre d'alimentation.
- Présente un support fendu pour les surfaces de travail et les composants suspendus.
- Comprend le montant, les raccords de panneau et les raccords de poutre d'alimentation, le montant entouré d'une garniture, le patin de mise à niveau, la quincaillerie et la trousse de garnitures. Raccords disponibles sans fentes, sur commande spéciale et sans coûts additionnels. Communiquez avec le soutien à la clientèle.

CODE DE PRODUIT	PRIX	DIMENSIONS (PO)			POIDS LB	VOLUME PI ³
		H	L	P		
EVPCPA430PNR	213	30	2.875		15.5	0.40
EVPCPA442PNR	279	42	2.875		21.00	0.57
EVPCPA448PNR	307	48	2.875		24.00	0.68
EVPCPA454PNR	339	54	2.875		26.50	0.79
EVPCPA466PNR	397	66	2.875		33.20	0.95

EVPIPA2-NR • Poteau intermédiaire, deux directions (panneau sans canalisation)



- Montant de coin bidirectionnel en ligne. Panneau sans canalisation. Relie en ligne droite deux panneaux sans canalisation de hauteur égale. Le montant et la quincaillerie de raccordement ajoutent 3,25 po à la longueur de la poutre d'alimentation. Présente un support fendu destiné aux surfaces de travail et aux composants suspendus.
- Comprend le montant, les raccords de panneau et les raccords de poutre d'alimentation, le montant entouré d'une garniture, le patin de mise à niveau, la quincaillerie et la trousse de garnitures. Raccords disponibles sans fentes, sur commande spéciale et sans coûts additionnels. Communiquez avec le soutien à la clientèle.

CODE DE PRODUIT	PRIX	DIMENSIONS (PO)			POIDS LB	VOLUME PI ³
		H	L	P		
EVPIPA230NR	162	30	2.875		8.20	0.31
EVPIPA242NR	207	42	2.875		11.50	0.43
EVPIPA248NR	217	48	2.875		13.50	0.54
EVPIPA254NR	251	54	2.875		15.00	0.61
EVPIPA266NR	299	66	2.875		19.00	0.75

EVPERCHNR • Connecteur de panneau stratifié avec canal en U (sans canalisation)



- Le profilé en U se fixe avec des vis au panneau d'extrémité en stratifié ou au panneau central en stratifié.
- Les panneaux Evolve (sans canalisation) se fixent au connecteur.
- Le canal en U est soudé à un connecteur (sans canalisation)
- Comprend un connecteur (sans canalisation) avec canal en U et quincaillerie.

PRODUCT CODE	PRICE	SIZE/INCHES			WEIGHT LBS	VOL FT ³
		H	W	D		
EVPERCH42NR	133	42	2.875		4.60	0.14
EVPERCH48NR	140	48	2.875		5.09	0.18
EVPERCH54NR	151	54	2.875		6.75	0.22

EVPPXGT • Cloison d'intimité monolithique autoportante vitrée

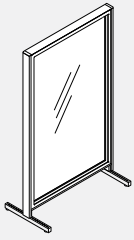

- Le module comporte une cloison, deux connecteurs avec pieds en T munis de patins et des garnitures de fin de course.
- Le vitrage en verre trempé est offert de série dans un fini transparent (CLR) ou givré (FRST).
- Les pieds en T mesurent 22 po P (se prolongent de 9,5 po de part et d'autre de la cloison).
- Le vitrage se remplace sur place.

CODE DE PRODUIT	PRIX		DIMENSIONS (PO)			POIDS LB	VOLUME PI ³
	CLR	FRST	H	L	P		
EVPPXGT4218	590	711	42	18	2.875	50.53	2.46
EVPPXGT4224	650	795	42	24	2.875	58.14	3.06
EVPPXGT4230	704	873	42	30	2.875	65.96	3.6
EVPPXGT4236	760	948	42	36	2.875	69.3	4.13
EVPPXGT4242	820	1035	42	42	2.875	73.38	4.67
EVPPXGT5418	688	836	54	18	2.875	56.19	2.99
EVPPXGT5424	759	935	54	24	2.875	70.76	3.38
EVPPXGT5430	825	1025	54	30	2.875	73.08	4.42
EVPPXGT5436	887	1117	54	36	2.875	85.54	5.11
EVPPXGT5442	958	1217	54	42	2.875	93.62	5.79
EVPPXGT6618	794	970	66	18	2.875	62.74	3.48
EVPPXGT6624	871	1080	66	24	2.875	70.81	4.38
EVPPXGT6630	948	1189	66	30	2.875	78.63	4.79
EVPPXGT6636	1021	1291	66	36	2.875	86.52	5.38
EVPPXGT6642	1108	1410	66	42	2.875	92.66	6.38

EVPPXGT-F • Cloison d'intimité monolithique autoportante vitrée avec pieds plats

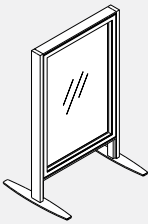

- Le module comporte une cloison, deux connecteurs avec des pieds à profil plat et des garnitures de fin de course.
- Le vitrage en verre trempé est offert de série dans un fini transparent (CLR) ou givré (FRST).
- Le pied à profil plat n'excède pas la garniture, les cloisons peuvent être placées côte à côte sans espace entre les garnitures.
- Les pieds en T mesurent 22 po P (se prolongent de 9,5 po de part et d'autre de la cloison).
- Le vitrage se remplace sur place.

CODE DE PRODUIT	PRIX		DIMENSIONS (PO)			POIDS LB	VOLUME PI ³
	CLR	FRST	H	L	P		
EVPPXGT4218F	590	711	42	18	2.875	50.53	2.46
EVPPXGT4224F	650	795	42	24	2.875	58.14	3.06
EVPPXGT4230F	704	873	42	30	2.875	65.96	3.6
EVPPXGT4236F	760	948	42	36	2.875	69.3	4.13
EVPPXGT4242F	820	1035	42	42	2.875	73.38	4.67
EVPPXGT5418F	688	836	54	18	2.875	56.19	2.99
EVPPXGT5424F	759	935	54	24	2.875	70.76	3.38
EVPPXGT5430F	825	1025	54	30	2.875	73.08	4.42
EVPPXGT5436F	887	1117	54	36	2.875	85.54	5.11
EVPPXGT5442F	958	1217	54	42	2.875	93.62	5.79
EVPPXGT6618F	794	970	66	18	2.875	62.74	3.48
EVPPXGT6624F	871	1080	66	24	2.875	70.81	4.38
EVPPXGT6630F	948	1189	66	30	2.875	78.63	4.79
EVPPXGT6636F	1021	1291	66	36	2.875	86.52	5.38
EVPPXGT6642F	1108	1410	66	42	2.875	92.66	6.38

EVPPXGT-FS • Cloison d'intimité monolithique autoportante vitrée avec pied plat commun

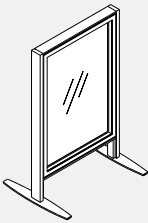

- Le module comporte une cloison, deux connecteurs avec des pieds à profil plat et des garnitures de fin de course.
- Le vitrage en verre trempé est offert de série dans un fini transparent (CLR) ou givré (FRST).
- Le pied à profil plat commun présente un raccord au milieu du pied.
- Les pieds en T mesurent 22 po P (se prolongent de 9,5 po de part et d'autre de la cloison).
- Le vitrage se remplace sur place.

CODE DE PRODUIT	PRIX		DIMENSIONS (PO)			POIDS LB	VOLUME PI ³
	CLR	FRST	H	L	P		
EVPPXGT4218FS	590	711	42	18	2.875	50.53	2.46
EVPPXGT4224FS	650	795	42	24	2.875	58.14	3.06
EVPPXGT4230FS	704	873	42	30	2.875	65.96	3.6
EVPPXGT4236FS	760	948	42	36	2.875	69.3	4.13
EVPPXGT4242FS	820	1035	42	42	2.875	73.38	4.67
EVPPXGT5418FS	688	836	54	18	2.875	56.19	2.99
EVPPXGT5424FS	759	935	54	24	2.875	70.76	3.38
EVPPXGT5430FS	825	1025	54	30	2.875	73.08	4.42
EVPPXGT5436FS	887	1117	54	36	2.875	85.54	5.11
EVPPXGT5442FS	958	1217	54	42	2.875	93.62	5.79
EVPPXGT6618FS	794	970	66	18	2.875	62.74	3.48
EVPPXGT6624FS	871	1080	66	24	2.875	70.81	4.38
EVPPXGT6630FS	948	1189	66	30	2.875	78.63	4.79
EVPPXGT6636FS	1021	1291	66	36	2.875	86.52	5.38
EVPPXGT6642FS	1108	1410	66	42	2.875	92.66	6.38

EVPPXGT-M • Cloison d'intimité monolithique mobile vitrée

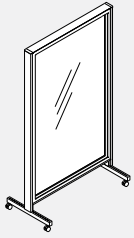

- Le module comporte une cloison, deux connecteurs avec pieds en T munis de roulettes et des garnitures de fin de course.
- Le vitrage en verre trempé est offert de série dans un fini transparent (CLR), givré (FRST) ou verre inscriptible (WRW).
- Les pieds en T mesurent 22 po P (se prolongent de 9,5 po de part et d'autre de la cloison).
- Roulettes bloquantes de 1 po
- Le vitrage se remplace sur place.

CODE DE PRODUIT	PRIX			DIMENSIONS (PO)			POIDS LB	VOLUME PI ³
	CLR	FRST	WRW	H	L	P		
EVPPXGT4218M	663	783	-	42	18	2.875	50.53	2.46
EVPPXGT4224M	724	868	-	42	24	2.875	58.14	3.06
EVPPXGT4230M	777	946	-	42	30	2.875	65.96	3.6
EVPPXGT4236M	833	1021	-	42	36	2.875	69.3	4.13
EVPPXGT4242M	894	1108	-	42	42	2.875	73.38	4.67
EVPPXGT5418M	760	909	1213	54	18	2.875	56.19	2.99
EVPPXGT5424M	832	1008	1398	54	24	2.875	70.76	3.38
EVPPXGT5430M	898	1098	1574	54	30	2.875	73.08	4.42
EVPPXGT5436M	959	1189	1749	54	36	2.875	85.54	5.11
EVPPXGT5442M	1032	1290	1933	54	42	2.875	93.62	5.79
EVPPXGT6618M	867	1043	1426	66	18	2.875	62.74	3.48
EVPPXGT6624M	944	1153	1641	66	24	2.875	70.81	4.38
EVPPXGT6630M	1021	1262	1854	66	30	2.875	78.63	4.79
EVPPXGT6636M	1093	1364	2060	66	36	2.875	86.52	5.38
EVPPXGT6642M	1180	1484	2287	66	42	2.875	92.66	6.38

EVPPGT • Cloison d'intimité segmentée autoportante vitrée

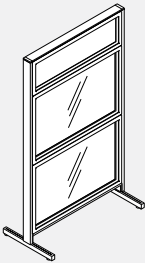

- Le module comporte une cloison, deux connecteurs avec pieds en T munis de patins et des garnitures de fin de course.
- Le vitrage en verre trempé est offert de série dans un fini transparent (CLR) ou givré (FRST).
- Les pieds en T mesurent 22 po P (se prolongent de 9,5 po de part et d'autre de la cloison).
- Le vitrage se remplace sur place.

CODE DE PRODUIT	PRIX			DIMENSIONS (PO)			POIDS LB	VOLUME PI ³
	CLR	FRST		H	L	P		
EVPPGT5424	733	909		54	24	2.875	70.8	3.38
EVPPGT5430	805	1011		54	30	2.875	73.1	4.42
EVPPGT5436	877	1109		54	36	2.875	85.5	5.11
EVPPGT5442	954	1220		54	42	2.875	93.6	5.79
EVPPGT5448	1029	1326		54	48	2.875	99.1	6.47
EVPPGT5454	1109	1438		54	54	2.875	107	7.15
EVPPGT5460	1178	1536		54	60	2.875	115.1	7.83
EVPPGT6624	918	1156		66	24	2.875	78.63	4.38
EVPPGT6630	1004	1279		66	30	2.875	86.52	4.79
EVPPGT6636	1144	1475		66	36	2.875	92.66	5.38
EVPPGT6642	1241	1611		66	42	2.875	98.19	6.38
EVPPGT6648	1341	1751		66	48	2.875	105.48	7.68
EVPPGT6654	1450	1904		66	54	2.875	112.52	8.5
EVPPGT6660	1570	2069		66	60	2.875	129.3	9.33

EVPPGT-M • Cloison d'intimité segmentée mobile vitrée

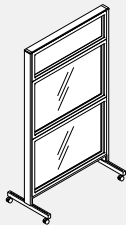

- Le module comporte une cloison, deux connecteurs avec pieds en T munis de roulettes et des garnitures de fin de course.
- Le vitrage en verre trempé est offert de série dans un fini transparent (CLR) ou givré (FRST).
- Les pieds en T mesurent 22 po P (se prolongent de 9,5 po de part et d'autre de la cloison).
- Roulettes bloquantes de 1 po
- Le vitrage se remplace sur place.

CODE DE PRODUIT	PRIX			DIMENSIONS (PO)			POIDS LB	VOLUME PI ³
	CLR	FRST		H	L	P		
EVPPGT5424M	801	977		54	24	2.875	70.8	3.38
EVPPGT5430M	874	1079		54	30	2.875	73.1	4.42
EVPPGT5436M	947	1178		54	36	2.875	85.5	5.11
EVPPGT5442M	1022	1288		54	42	2.875	93.6	5.79
EVPPGT5448M	1099	1394		54	48	2.875	99.1	6.47
EVPPGT5454M	1178	1507		54	54	2.875	107	7.15
EVPPGT5460M	1246	1604		54	60	2.875	115.1	7.83
EVPPGT6624M	986	1224		66	24	2.875	78.63	4.38
EVPPGT6630M	1073	1348		66	30	2.875	86.52	4.79
EVPPGT6636M	1212	1543		66	36	2.875	92.66	5.38
EVPPGT6642M	1310	1679		66	42	2.875	98.19	6.38
EVPPGT6648M	1409	1819		66	48	2.875	105.48	7.68
EVPPGT6654M	1519	1972		66	54	2.875	112.52	8.5
EVPPGT6660M	1639	2138		66	60	2.875	129.3	9.33

EVPPHGT • Cloison d'intimité segmentée autoportante vitrée et en stratifié – deux faces

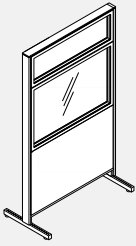

- Module inférieur de 30 po présentant deux faces en stratifié, procurant une surface lavable et durable.
- Le vitrage en verre trempé est offert de série dans un fini transparent (CLR) ou givré (FRST).
- Les pieds en T mesurent 22 po P (se prolongent de 9,5 po de part et d'autre de la cloison).
- Le vitrage se remplace sur place.

CODE DE PRODUIT	PRIX		DIMENSIONS (PO)			POIDS LB	VOLUME PI ³
	CLR	FRST	H	L	P		
EVPPHGT5424	777	870	54	24	2.875	55.8	3.38
EVPPHGT5430	862	975	54	30	2.875	62.8	4.42
EVPPHGT5436	950	1083	54	36	2.875	69.3	5.11
EVPPHGT5442	1037	1187	54	42	2.875	74.1	5.79
EVPPHGT5448	1123	1289	54	48	2.875	83.1	6.47
EVPPHGT5454	1216	1401	54	54	2.875	89.4	7.15
EVPPHGT5460	1298	1498	54	60	2.875	95.5	7.83
EVPPHGT6624	960	1088	66	24	2.875	70.81	4.38
EVPPHGT6630	1062	1210	66	30	2.875	78.63	4.79
EVPPHGT6636	1197	1372	66	36	2.875	86.52	5.38
EVPPHGT6642	1300	1496	66	42	2.875	92.66	6.38
EVPPHGT6648	1405	1621	66	48	2.875	98.19	7.68
EVPPHGT6654	1524	1764	66	54	2.875	105.48	8.5
EVPPHGT6660	1666	1933	66	60	2.875	116.2	9.33

EVPPHGT-M • Cloison d'intimité segmentée mobile vitrée et en stratifié – deux faces

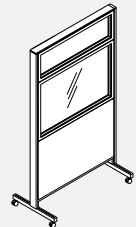

- Module inférieur de 30 po présentant deux faces en stratifié, procurant une surface lavable et durable.
- Le vitrage en verre trempé est offert de série dans un fini transparent (CLR) ou givré (FRST).
- Les pieds en T mesurent 22 po P (se prolongent de 9,5 po de part et d'autre de la cloison).
- Roulettes bloquantes de 1 po
- Le vitrage se remplace sur place.

CODE DE PRODUIT	PRIX		DIMENSIONS (PO)			POIDS LB	VOLUME PI ³
	CLR	FRST	H	L	P		
EVPPHGT5424M	845	938	54	24	2.875	55.8	3.38
EVPPHGT5430M	930	1043	54	30	2.875	62.8	4.42
EVPPHGT5436M	1018	1152	54	36	2.875	69.3	5.11
EVPPHGT5442M	1105	1255	54	42	2.875	74.1	5.79
EVPPHGT5448M	1192	1357	54	48	2.875	83.1	6.47
EVPPHGT5454M	1284	1470	54	54	2.875	89.4	7.15
EVPPHGT5460M	1366	1566	54	60	2.875	95.5	7.83
EVPPHGT6624M	1028	1156	66	24	2.875	70.81	4.38
EVPPHGT6630M	1130	1278	66	30	2.875	78.63	4.79
EVPPHGT6636M	1265	1441	66	36	2.875	86.52	5.38
EVPPHGT6642M	1368	1564	66	42	2.875	92.66	6.38
EVPPHGT6648M	1473	1690	66	48	2.875	98.19	7.68
EVPPHGT6654M	1592	1832	66	54	2.875	105.48	8.5
EVPPHGT6660M	1733	2001	66	60	2.875	116.2	9.33

EVPPHGTU • Cloison d'intimité segmentée autoportante vitrée et en stratifié – deux faces

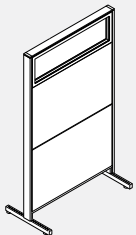

- Module présentant deux faces en stratifié, procurant une surface lavable et durable.
- Le vitrage en verre trempé est offert de série dans un fini transparent (CLR) ou givré (FRST).
- Les pieds en T mesurent 22 po P (se prolongent de 9,5 po de part et d'autre de la cloison).
- Module vitré de 12 po H
- Le vitrage se remplace sur place.

CODE DE PRODUIT	PRIX		DIMENSIONS (PO)			POIDS LB	VOLUME PI ³
	CLR	FRST	H	L	P		
EVPPHGTU5424	894	1017	54	24	2.875	49.2	3.38
EVPPHGTU5430	994	1133	54	30	2.875	55.8	4.42
EVPPHGTU5436	1094	1257	54	36	2.875	62.8	5.11
EVPPHGTU5442	1194	1374	54	42	2.875	69.3	5.79
EVPPHGTU5448	1294	1495	54	48	2.875	74.1	6.47
EVPPHGTU5454	1403	1622	54	54	2.875	83.1	7.15
EVPPHGTU5460	1502	1744	54	60	2.875	89.4	7.83
EVPPHGTU6624	1001	1137	66	24	2.875	53.34	4.38
EVPPHGTU6630	1118	1277	66	30	2.875	60.76	4.79
EVPPHGTU6636	1259	1447	66	36	2.875	68.18	5.38
EVPPHGTU6642	1372	1583	66	42	2.875	76.2	6.38
EVPPHGTU6648	1485	1720	66	48	2.875	87.76	7.68
EVPPHGTU6654	1616	1877	66	54	2.875	95.45	8.5
EVPPHGTU6660	1757	2046	66	60	2.875	99.7	9.33

EVPPHGTU-M • Cloison d'intimité segmentée mobile vitrée et en stratifié – deux faces

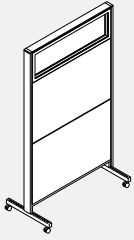

- Module présentant deux faces en stratifié, procurant une surface lavable et durable.
- Le vitrage en verre trempé est offert de série dans un fini transparent (CLR) ou givré (FRST).
- Les pieds en T mesurent 22 po P (se prolongent de 9,5 po de part et d'autre de la cloison).
- Roulettes bloquantes de 1 po
- Module vitré de 12 po H
- Le vitrage se remplace sur place.

CODE DE PRODUIT	PRIX		DIMENSIONS (PO)			POIDS LB	VOLUME PI ³
	CLR	FRST	H	L	P		
EVPPHGTU5424M	962	1086	54	24	2.875	49.2	3.38
EVPPHGTU5430M	1062	1201	54	30	2.875	55.8	4.42
EVPPHGTU5436M	1162	1325	54	36	2.875	62.8	5.11
EVPPHGTU5442M	1262	1442	54	42	2.875	69.3	5.79
EVPPHGTU5448M	1363	1563	54	48	2.875	74.1	6.47
EVPPHGTU5454M	1471	1691	54	54	2.875	83.1	7.15
EVPPHGTU5460M	1570	1812	54	60	2.875	89.4	7.83
EVPPHGTU6624M	1069	1205	66	24	2.875	53.34	4.38
EVPPHGTU6630M	1187	1345	66	30	2.875	60.76	4.79
EVPPHGTU6636M	1327	1515	66	36	2.875	68.18	5.38
EVPPHGTU6642M	1441	1652	66	42	2.875	76.2	6.38
EVPPHGTU6648M	1554	1788	66	48	2.875	87.76	7.68
EVPPHGTU6654M	1684	1945	66	54	2.875	95.45	8.5
EVPPHGTU6660M	1825	2114	66	60	2.875	99.7	9.33

EVPPH2S • Cloison d'intimité segmentée autoportante en stratifié – deux faces

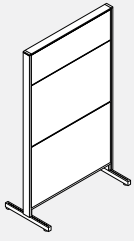

- Module présentant deux faces en stratifié, procurant une surface lavable et durable.
- Les pieds en T mesurent 22 po P (se prolongent de 9,5 po de part et d'autre de la cloison).

CODE DE PRODUIT	PRIX	DIMENSIONS (PO)			POIDS LB	VOLUME PI ³
		H	L	P		
EVPPH2S5424	818	54	24	2.875	50.8	3.38
EVPPH2S5430	918	54	30	2.875	56.2	4.42
EVPPH2S5436	1023	54	36	2.875	60.4	5.11
EVPPH2S5442	1121	54	42	2.875	63.7	5.79
EVPPH2S5448	1216	54	48	2.875	71.2	6.47
EVPPH2S5454	1320	54	54	2.875	73.9	7.15
EVPPH2S5460	1414	54	60	2.875	80.4	7.83
EVPPH2S6624	990	66	24	2.875	62.8	4.38
EVPPH2S6630	1121	66	30	2.875	69.3	4.79
EVPPH2S6636	1267	66	36	2.875	76.8	5.38
EVPPH2S6642	1394	66	42	2.875	82.1	6.38
EVPPH2S6648	1516	66	48	2.875	88	7.68
EVPPH2S6654	1645	66	54	2.875	93.7	8.5
EVPPH2S6660	1782	66	60	2.875	95.2	9.33

EVPPH2S-M • Cloison d'intimité segmentée mobile en stratifié – deux faces

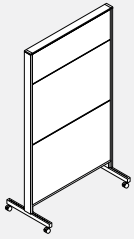

- Module présentant deux faces en stratifié, procurant une surface lavable et durable.
- Le module comporte une cloison, deux connecteurs avec pieds en T munis de roulettes et des garnitures de fin de course.
- Les pieds en T mesurent 22 po P (se prolongent de 9,5 po de part et d'autre de la cloison).
- Roulettes bloquantes de 1 po.

CODE DE PRODUIT	PRIX	DIMENSIONS (PO)			POIDS LB	VOLUME PI ³
		H	L	P		
EVPPH2S5424M	886	54	24	2.875	50.8	3.38
EVPPH2S5430M	986	54	30	2.875	56.2	4.42
EVPPH2S5436M	1091	54	36	2.875	60.4	5.11
EVPPH2S5442M	1189	54	42	2.875	63.7	5.79
EVPPH2S5448M	1284	54	48	2.875	71.2	6.47
EVPPH2S5454M	1389	54	54	2.875	73.9	7.15
EVPPH2S5460M	1482	54	60	2.875	80.4	7.83
EVPPH2S6624M	1060	66	24	2.875	62.8	4.38
EVPPH2S6630M	1189	66	30	2.875	69.3	4.79
EVPPH2S6636M	1336	66	36	2.875	76.8	5.38
EVPPH2S6642M	1462	66	42	2.875	82.1	6.38
EVPPH2S6648M	1585	66	48	2.875	88	7.68
EVPPH2S6654M	1713	66	54	2.875	93.7	8.5
EVPPH2S6660M	1850	66	60	2.875	95.2	9.33

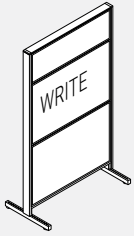
EVPPF2W • Cloison d'intimité segmentée autoportante, tableau effaçable sur deux faces

- Un tableau effaçable est intégré sur les deux faces du module supérieur de la cloison, éliminant le besoin de monter deux tableaux effaçables sur la cloison.
- N'utiliser que des marqueurs effaçables.
- Les pieds en T mesurent 22 po P (se prolongent de 9,5 po de part et d'autre de la cloison).

CODE DE PRODUIT	PRIX		DIMENSIONS (PO)			POIDS LB	VOLUME PI ³
	GR1	GR2	H	L	P		
EVPPF2W5424	790	805	54	24	2.875	49.8	3.38
EVPPF2W5430	885	905	54	30	2.875	55.2	4.42
EVPPF2W5436	981	1000	54	36	2.875	59.4	5.11
EVPPF2W5442	1073	1100	54	42	2.875	62.7	5.79
EVPPF2W5448	1181	1211	54	48	2.875	70.2	6.47
EVPPF2W5454	1283	1329	54	54	2.875	74.9	7.15
EVPPF2W5460	1375	1414	54	60	2.875	79.4	7.83
EVPPF2W6624	955	970	66	24	2.875	57.8	4.38
EVPPF2W6630	1119	1139	66	30	2.875	62.8	4.79
EVPPF2W6636	1261	1283	66	36	2.875	69.3	5.38
EVPPF2W6642	1393	1417	66	42	2.875	76.8	6.38
EVPPF2W6648	1537	1566	66	48	2.875	82.1	7.68
EVPPF2W6654	1669	1714	66	54	2.875	88	8.5
EVPPF2W6660	1835	1867	66	60	2.875	98.3	9.33

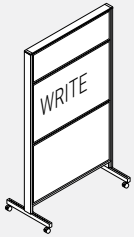
EVPPF2W-M • Cloison d'intimité segmentée mobile, tableau effaçable sur deux faces

- Un tableau effaçable est intégré sur les deux faces du module supérieur de la cloison, éliminant le besoin de monter deux tableaux effaçables sur la cloison.
- N'utiliser que des marqueurs effaçables.
- Les pieds en T mesurent 22 po P (se prolongent de 9,5 po de part et d'autre de la cloison).
- Roulettes bloquantes de 1 po.

CODE DE PRODUIT	PRIX		DIMENSIONS (PO)			POIDS LB	VOLUME PI ³
	GR1	GR2	H	L	P		
EVPPF2W5424M	858	874	54	24	2.875	49.8	3.38
EVPPF2W5430M	954	973	54	30	2.875	55.2	4.42
EVPPF2W5436M	1049	1068	54	36	2.875	59.4	5.11
EVPPF2W5442M	1142	1168	54	42	2.875	62.7	5.79
EVPPF2W5448M	1250	1279	54	48	2.875	70.2	6.47
EVPPF2W5454M	1351	1397	54	54	2.875	74.9	7.15
EVPPF2W5460M	1443	1482	54	60	2.875	79.4	7.83
EVPPF2W6624M	1023	1038	66	24	2.875	57.8	4.38
EVPPF2W6630M	1188	1208	66	30	2.875	62.8	4.79
EVPPF2W6636M	1329	1351	66	36	2.875	69.3	5.38
EVPPF2W6642M	1461	1485	66	42	2.875	76.8	6.38
EVPPF2W6648M	1605	1634	66	48	2.875	82.1	7.68
EVPPF2W6654M	1737	1783	66	54	2.875	88	8.5
EVPPF2W6660M	1904	1935	66	60	2.875	98.3	9.33

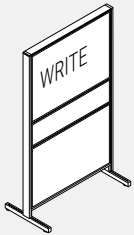
EVPPH2W • Cloison d'intimité segmentée autoportante, tableau effaçable et module en stratifié

- Module inférieur de 30 po présentant deux faces en stratifié, procurant une surface lavable et durable.
- Un tableau effaçable est intégré sur les deux faces du module supérieur de la cloison, éliminant le besoin de monter deux tableaux effaçables sur la cloison.
- N'utiliser que des marqueurs effaçables.
- Les pieds en T mesurent 22 po P (se prolongent de 9,5 po de part et d'autre de la cloison).

CODE DE PRODUIT	PRIX		DIMENSIONS (PO)			POIDS LB	VOLUME PI ³
	GR1	GR2	H	L	P		
EVPPH2W5424	868		54	24	2.875	50.8	3.38
EVPPH2W5430	982		54	30	2.875	56.2	4.42
EVPPH2W5436	1099		54	36	2.875	60.4	5.11
EVPPH2W5442	1209		54	42	2.875	63.7	5.79
EVPPH2W5448	1315		54	48	2.875	71.2	6.47
EVPPH2W5454	1434		54	54	2.875	73.9	7.15
EVPPH2W5460	1540		54	60	2.875	80.4	7.83
EVPPH2W6624	1024		66	24	2.875	62.8	4.38
EVPPH2W6630	1214		66	30	2.875	69.34	4.79
EVPPH2W6636	1388		66	36	2.875	76.8	5.38
EVPPH2W6642	1527		66	42	2.875	82.09	6.38
EVPPH2W6648	1672		66	48	2.875	88	7.68
EVPPH2W6654	1819		66	54	2.875	93.73	8.5
EVPPH2W6660	1971		66	60	2.875	95.2	9.33

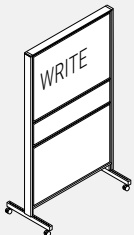
EVPPH2W-M • Cloison d'intimité segmentée mobile, tableau effaçable et module en stratifié

- Module inférieur de 30 po présentant deux faces en stratifié, procurant une surface lavable et durable.
- Un tableau effaçable est intégré sur les deux faces du module supérieur de la cloison, éliminant le besoin de monter deux tableaux effaçables sur la cloison.
- N'utiliser que des marqueurs effaçables.
- Les pieds en T mesurent 22 po P (se prolongent de 9,5 po de part et d'autre de la cloison).
- Roulettes bloquantes de 1 po.

CODE DE PRODUIT	PRIX		DIMENSIONS (PO)			POIDS LB	VOLUME PI ³
	GR1	GR2	H	L	P		
EVPPH2W5424M	936		54	24	2.875	50.8	3.38
EVPPH2W5430M	1050		54	30	2.875	56.2	4.42
EVPPH2W5436M	1167		54	36	2.875	60.4	5.11
EVPPH2W5442M	1277		54	42	2.875	63.7	5.79
EVPPH2W5448M	1383		54	48	2.875	71.2	6.47
EVPPH2W5454M	1502		54	54	2.875	73.9	7.15
EVPPH2W5460M	1608		54	60	2.875	80.4	7.83
EVPPH2W6624M	1092		66	24	2.875	62.8	4.38
EVPPH2W6630M	1283		66	30	2.875	69.34	4.79
EVPPH2W6636M	1456		66	36	2.875	76.8	5.38
EVPPH2W6642M	1595		66	42	2.875	82.09	6.38
EVPPH2W6648M	1740		66	48	2.875	88	7.68
EVPPH2W6654M	1888		66	54	2.875	93.73	8.5
EVPPH2W6660M	2039		66	60	2.875	95.2	9.33

EVPRGLA • Treillage Acoustique Evolve - 60" de large

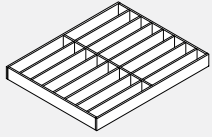

Configuration: 30" - 30"

- Treillage Acoustique Evolve en feutre PET à installer sur les panneaux Evolve.
- Le kit de pergola comprend des morceaux de feutre, un canal en aluminium et toute la quincaillerie nécessaire.
- Les lattes de feutre PET vont d'un côté à l'autre.
- Pièces de feutre PET disponibles dans les couleurs de feutre PET standard.
- Garniture supérieure avec canal et poutre au-dessus de l'ouverture à commander séparément.
- Expédié KD.
- Pour une couleur de feutre différente pour le cadre extérieur en PET, choisissez le code avec un D à la fin.

PRODUCT CODE	PRICE	SIZE/INCHES			WEIGHT LBS	VOL FT³
		H	W	D		
EVPRGLA4860	1976	5.5	60	48	18.25	9.2
EVPRGLA6060	2342	5.5	60	60	19.02	11.5
EVPRGLA7260	2709	5.5	60	72	22.04	13.8
EVPRGLA8460	3074	5.5	60	84	25.06	16.0
EVPRGLA9060	3258	5.5	60	90	26.57	17.2
EVPRGLA9660	3468	5.5	60	96	28.29	18.3
EVPRGLA4860D	1976	5.5	60	48	18.25	9.2
EVPRGLA6060D	2342	5.5	60	60	19.02	11.5
EVPRGLA7260D	2709	5.5	60	72	22.04	13.8
EVPRGLA8460D	3074	5.5	60	84	25.06	16.0
EVPRGLA9060D	3258	5.5	60	90	26.57	17.2
EVPRGLA9660D	3468	5.5	60	96	28.29	18.3

EVPRGLA • Treillage Acoustique Evolve - 72" de large

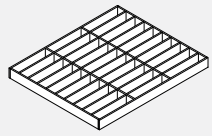

Configuration: 24" - 24" - 24"

- Treillage Acoustique Evolve en feutre PET à installer sur les panneaux Evolve.
- Le kit de pergola comprend des morceaux de feutre, un canal en aluminium et toute la quincaillerie nécessaire.
- Les lattes de feutre PET vont d'un côté à l'autre.
- Pièces de feutre PET disponibles dans les couleurs de feutre PET standard.
- Garniture supérieure avec canal et poutre au-dessus de l'ouverture à commander séparément.
- Expédié KD.
- Pour une couleur de feutre différente pour le cadre extérieur en PET, choisissez le code avec un D à la fin.

PRODUCT CODE	PRICE	SIZE/INCHES			WEIGHT LBS	VOL FT³
		H	W	D		
EVPRGLA4872	2378	5.5	72	48	20.10	11.0
EVPRGLA6072	2821	5.5	72	60	23.96	13.8
EVPRGLA7272	3263	5.5	72	72	27.81	16.5
EVPRGLA8472	3705	5.5	72	84	31.67	19.3
EVPRGLA9072	3927	5.5	72	90	33.60	20.6
EVPRGLA9672	4176	5.5	72	96	35.75	22.0
EVPRGLA4872D	2378	5.5	72	48	20.10	11.0
EVPRGLA6072D	2821	5.5	72	60	23.96	13.8
EVPRGLA7272D	3263	5.5	72	72	27.81	16.5
EVPRGLA8472D	3705	5.5	72	84	31.67	19.3
EVPRGLA9072D	3927	5.5	72	90	33.60	20.6
EVPRGLA9672D	4176	5.5	72	96	35.75	22.0

EVPRGLA • Treillage Acoustique Evolve - 84" de large

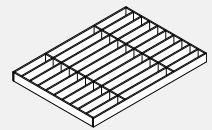

Configuration: 24" - 36" - 24"

- Treillage Acoustique Evolve en feutre PET à installer sur les panneaux Evolve.
- Le kit de pergola comprend des morceaux de feutre, un canal en aluminium et toute la quincaillerie nécessaire.
- Les lattes de feutre PET vont d'un côté à l'autre.
- Pièces de feutre PET disponibles dans les couleurs de feutre PET standard.
- Garniture supérieure avec canal et poutre au-dessus de l'ouverture à commander séparément.
- Expédié KD.
- Pour une couleur de feutre différente pour le cadre extérieur en PET, choisissez le code avec un D à la fin.

PRODUCT CODE	PRICE	SIZE/INCHES			WEIGHT LBS	VOL FT³
		H	W	D		
EVPRGLA4884	2657	5.5	84	48	22.15	12.8
EVPRGLA6084	3147	5.5	84	60	26.35	16.0
EVPRGLA7284	3636	5.5	84	72	30.54	19.3
EVPRGLA8484	4124	5.5	84	84	34.74	22.5
EVPRGLA9084	4368	5.5	84	90	36.83	24.1
EVPRGLA9684	4640	5.5	84	96	39.14	25.7
EVPRGLA4884D	2657	5.5	84	48	22.15	12.8
EVPRGLA6084D	3147	5.5	84	60	26.35	16.0
EVPRGLA7284D	3636	5.5	84	72	30.54	19.3
EVPRGLA8484D	4124	5.5	84	84	34.74	22.5
EVPRGLA9084D	4368	5.5	84	90	36.83	24.1
EVPRGLA9684D	4640	5.5	84	96	39.14	25.7

EVPRGLA • Treillage Acoustique Evolve - 90" de large

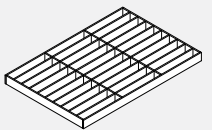

Configuration: 30" - 30" - 30"

- Treillage Acoustique Evolve en feutre PET à installer sur les panneaux Evolve.
- Le kit de pergola comprend des morceaux de feutre, un canal en aluminium et toute la quincaillerie nécessaire.
- Les lattes de feutre PET vont d'un côté à l'autre.
- Pièces de feutre PET disponibles dans les couleurs de feutre PET standard.
- Garniture supérieure avec canal et poutre au-dessus de l'ouverture à commander séparément.
- Expédié KD.
- Pour une couleur de feutre différente pour le cadre extérieur en PET, choisissez le code avec un D à la fin.

PRODUCT CODE	PRICE	SIZE/INCHES			WEIGHT LBS	VOL FT³
		H	W	D		
EVPRGLA4890	2759	5.5	90	48	23.27	13.8
EVPRGLA6090	3271	5.5	90	60	27.65	17.2
EVPRGLA7290	3784	5.5	90	72	30.04	20.6
EVPRGLA8490	4296	5.5	90	84	36.42	24.1
EVPRGLA9090	4553	5.5	90	90	38.62	25.8
EVPRGLA9690	4837	5.5	90	96	41.01	27.5
EVPRGLA4890D	2759	5.5	90	48	23.27	13.8
EVPRGLA6090D	3271	5.5	90	60	27.65	17.2
EVPRGLA7290D	3784	5.5	90	72	30.04	20.6
EVPRGLA8490D	4296	5.5	90	84	36.42	24.1
EVPRGLA9090D	4553	5.5	90	90	38.62	25.8
EVPRGLA9690D	4837	5.5	90	96	41.01	27.5

EVPRGLA • Treillage Acoustique Evolve - 96" de large

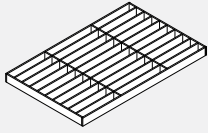

Configuration: 30"- 36"- 30"

- Treillage Acoustique Evolve en feutre PET à installer sur les panneaux Evolve.
- Le kit de pergola comprend des morceaux de feutre, un canal en aluminium et toute la quincaillerie nécessaire.
- Les lattes de feutre PET vont d'un côté à l'autre.
- Pièces de feutre PET disponibles dans les couleurs de feutre PET standard.
- Garniture supérieure avec canal et poutre au-dessus de l'ouverture à commander séparément.
- Expédié KD.
- Pour une couleur de feutre différente pour le cadre extérieur en PET, choisissez le code avec un D à la fin.

PRODUCT CODE	PRICE	SIZE/INCHES			WEIGHT LBS	VOL FT³
		H	W	D		
EVPRGLA4896	2963	5.5	96	48	24.47	14.7
EVPRGLA6096	3500	5.5	96	60	29.02	18.3
EVPRGLA7296	4036	5.5	96	72	33.56	22.0
EVPRGLA8496	4570	5.5	96	84	38.11	25.7
EVPRGLA9096	4839	5.5	96	90	40.38	27.5
EVPRGLA9696	5132	5.5	96	96	42.86	29.3
EVPRGLA4896D	2963	5.5	96	48	24.47	14.7
EVPRGLA6096D	3500	5.5	96	60	29.02	18.3
EVPRGLA7296D	4036	5.5	96	72	33.56	22.0
EVPRGLA8496D	4570	5.5	96	84	38.11	25.7
EVPRGLA9096D	4839	5.5	96	90	40.38	27.5
EVPRGLA9696D	5132	5.5	96	96	42.86	29.3

EVPRGLA • Treillage Acoustique Evolve - 144" de large

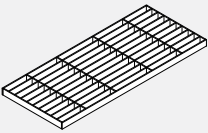

Configuration: 24"- 30"- 36"- 30"- 24"

- Treillage Acoustique Evolve en feutre PET à installer sur les panneaux Evolve.
- Le kit de pergola comprend des morceaux de feutre, un canal en aluminium et toute la quincaillerie nécessaire.
- Les lattes de feutre PET vont d'un côté à l'autre.
- Pièces de feutre PET disponibles dans les couleurs de feutre PET standard.
- Garniture supérieure avec canal et poutre au-dessus de l'ouverture à commander séparément.
- Expédié KD.
- Pour une couleur de feutre différente pour le cadre extérieur en PET, choisissez le code avec un D à la fin.

PRODUCT CODE	PRICE	SIZE/INCHES			WEIGHT LBS	VOL FT³
		H	W	D		
EVPRGLA120144	7655	6	144	120	73.86	55.0
EVPRGLA120144D	7655	6	144	120	73.86	55.0

SYSTÈME D'ALIMENTATION À 8 FILS • GUIDE DE COMMANDE

Étape 1 Choisissez l'emplacement de la source d'alimentation de la course de cloisons.

1. Au bas de la cloison
 - a) Utilisez la borne d'alimentation au plancher réversible EVE8FR (choix implicite EVE8FR).
 - b) Choisissez la cloison à laquelle s'assujettira la borne d'alimentation au plancher. Cette cloison doit être dotée d'une goulotte de câblage EVE8PD.
 - c) Choisissez la face de la cloison où sera placée la prise à laquelle la borne d'alimentation au plancher doit être branchée.
2. Du plafond
 - a) Utilisez la borne d'alimentation au plafond EVE8EC1.
 - b) Choisissez le poteau permettant d'acheminer l'alimentation du plafond vers une cloison.
 - c) Une cloison adjacente au poteau choisi doit être dotée d'une goulotte de câblage EVE8PD.
 - d) Branchez la borne d'alimentation au plafond à l'extrémité la plus rapprochée de la goulotte de câblage.

Étape 2 Déterminez quels panneaux doivent être alimentés.

Choisissez les cloisons devant être alimentées.

1. Utilisez la goulotte de câblage EVE8PD correspondant à la largeur de la cloison.

Étape 3 Branchez l'alimentation aux cloisons.

1. Utilisez un cavalier EVE8CP16 entre deux cloisons alimentées adjacentes.
2. Utilisez un cavalier EVE8CP20 entre deux cloisons alimentées adjacentes

séparées par un poteau.

3. Utilisez une bretelle de connexion EVE8CP pour acheminer l'alimentation d'une cloison alimentée vers une autre cloison alimentée en passant par une ou plusieurs cloisons non alimentées (la distance maximale entre les cloisons alimentées est de 12 pieds).

a) La longueur de la bretelle de connexion est calculée en faisant la somme des largeurs des cloisons non alimentées entre les deux cloisons alimentées puis en ajoutant 16 po à ce total. (La goulotte de câblage EVE8PD est située à 8 po des extrémités de la cloison alimentée.)

b) Il faut ajouter 4 po de plus à la bretelle de connexion pour chaque poteau qu'elle doit traverser.

4. Choisissez la bretelle de connexion EVE8CP qui équivaut à la longueur calculée. Si la longueur se situe entre deux longueurs figurant à la liste de prix, arrondissez vers le haut pour choisir la bonne longueur.

Étape 4 Déterminez l'emplacement et le câblage des prises.

1. Il existe quatre emplacements possibles pour les prises doubles EVE8RD sur chaque cloison alimentée, soit deux sur chaque face. Cependant, les cloisons de 24 po L ne peuvent recevoir qu'une prise double par face, tandis que les cloisons de 18 po L ne peuvent pas recevoir de prises doubles.

2. Pour chaque emplacement, il existe quatre possibilités de circuits.

Choisissez une possibilité de circuit par emplacement

Les circuits 1 et 2 sont des circuits ordinaires; les circuits A et B sont des circuits spécialisés.

DÉFINITIONS**Goulotte de câblage**

Une goulotte de câblage doit être précisée pour chaque cloison devant être alimentée, en fonction de la largeur de la cloison. Le module s'installe sur place.

Cavalier

Un cavalier doit être commandé pour relier deux cloisons alimentées. Le module EVE8CP16 permet de brancher deux cloisons alimentées placées côte à côte. Le module EVE8CP20 permet de brancher deux cloisons alimentées séparées par un poteau d'angle (configuration en L, en T ou en X)

Bretelle de connexion

Une bretelle de connexion permet d'acheminer l'alimentation d'une cloison alimentée vers une autre cloison alimentée en passant par une ou plusieurs cloisons non alimentées (ne nécessitant pas de prises). Se reporter au guide de commande pour plus de détails.

Prises doubles

Les prises s'installent par enclenchement dans la goulotte de câblage. Quatre circuits peuvent être précisés. Les circuits A et B sont des circuits spécialisés. À concurrence de deux prises doubles peuvent être installées dans une canalisation sur chaque face d'une cloison de 30 po de largeur et plus. Les cloisons de 24 po L ne peuvent recevoir qu'une prise double par face.

Les cloisons de 18 po L ne peuvent pas recevoir de prises doubles.

Alimentation

Pour alimenter une cloison Evolve, commandez une borne d'alimentation au plancher ou une borne d'alimentation au plafond. La borne d'alimentation au plancher remplace une prise double en s'enclenchant dans la canalisation au bas de la cloison.

Module d'alimentation de bureau

Ce module s'installe dans la découpe à l'arrière d'une surface de travail Evolve. Le module présente deux prises simples et deux ports voix et données, deux prises simples uniquement, ou deux ports voix et données uniquement. Un cordon d'alimentation de 6 pieds se branche dans une canalisation Evolve alimentée.

SCHÉMA DE CÂBLAGE



Schéma de câblage 4-2-2

8 fils, neutre commun

« 2+2 » – 2 circuits ordinaires, 2 circuits spécialisés

8 fils

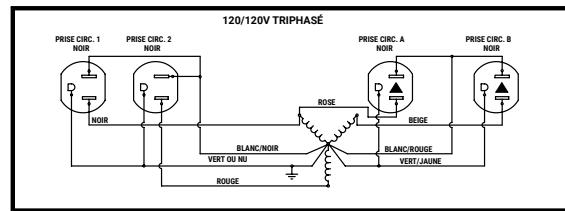
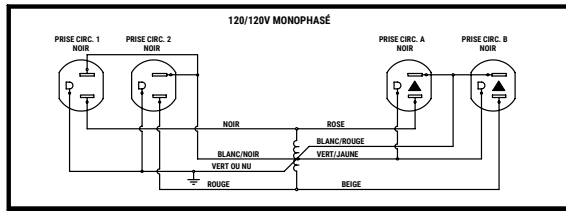
4 fils (cal. 12)

2 neutres (cal. 10)

2 mises à la terre (cal 12)

4 circuits

2 circuits ordinaires

2 circuits spécialisés

Prises

Prises doubles – jusqu'à 12 prises par circuit (jusqu'à 48 fils d'alimentation)

Caractéristiques

Régime nominal : 120/240 V mis à la terre, alimentation monophasé, 20A, 60Hz ou 120/208 V, alimentation triphasé, 20A, 60Hz par circuit (É.-U.) et 15A si le produit porte la mention C-UL Mark. Prises : 15A maximum.

RÉPERTORIÉ UL ET CERTIFIÉ PAR LA CSA

Avertissement : Il est recommandé d'effectuer l'installation des faisceaux de câbles sous la supervision d'un électricien qualifié, conformément aux codes et règlements en vigueur.

Remarque spéciale : Toujours s'assurer qu'un faisceau est connecté à une seule source d'alimentation électrique du bâtiment.

MODULES REQUIS

a) EVE8PD42 • Boîtier de distribution électrique

Nota : 8 fils, 4 circuits (A et B accèdent aux circuits spécialisés).

b) EVE8CP16 • Cavalier

Nota : Le module EVE8CP16 relie les circuits de deux cloisons côte à côte. Le module EVE8CP20 relie deux cloisons alimentées séparées par un poteau.

c) EVE8RD • Prise double

Nota : 1 et 2 accèdent aux circuits ordinaires.

d) EVE8CP • Bretelle de connexion

Nota : Un connecteur en I permet de relier deux bretelles de connexion

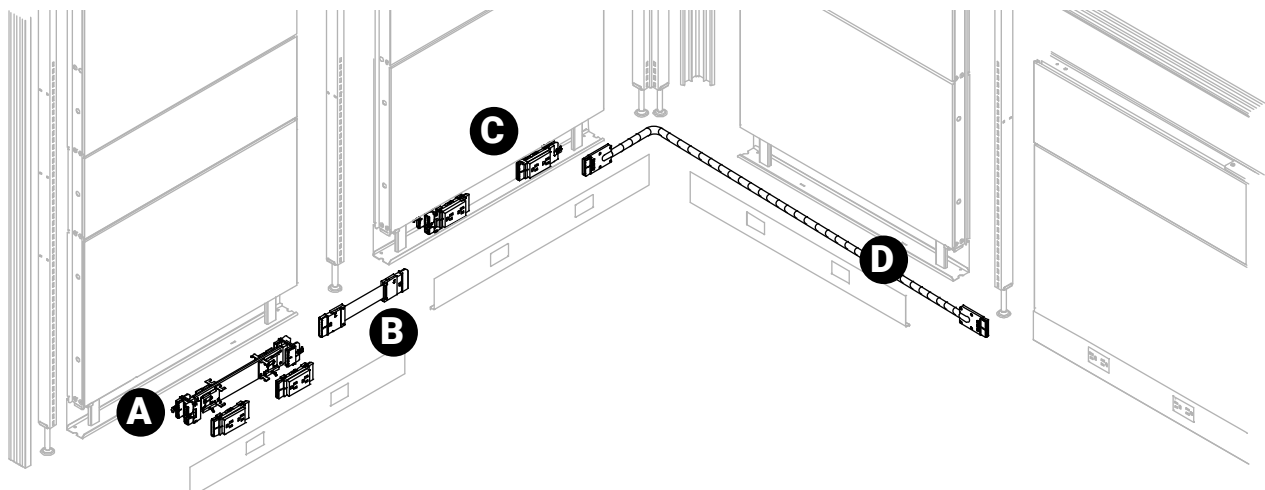

EVE8CI-1 • Connecteur en I

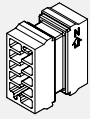

- Connecteur femelle-femelle reliant deux bretelles de connexion.

CODE DE PRODUIT	PRIX	DIMENSIONS (PO)			POIDS LB	VOLUME PI ³
		H	L	P		
EVE8CI-1	85	15	15	0.75	0.06	0.20

EVE8RD • Prises de courant doubles

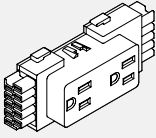

- Jusqu'à 6 prises par circuit.
- EVE8RD1 = Circuit n° 1 (circuit ordinaire)
- EVE8RD2 = Circuit n° 2 (circuit ordinaire)
- EVE8RDA = Circuit A (isolé)
- EVE8RDB = Circuit B (isolé)

CODE DE PRODUIT	PRIX	DIMENSIONS (PO)			POIDS LB	VOLUME PI ³
		H	L	P		
EVE8RD1	35	2	4.625	1.25	0.16	0.01
EVE8RD2	35	2	4.625	1.25	0.16	0.01
EVE8RDA	35	2	4.625	1.25	0.16	0.01
EVE8RDB	35	2	4.625	1.25	0.16	0.01

EVEUSB01 • Prises doubles

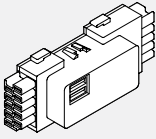

- Le module de charge USB permet un accès facile en plaçant deux ports sur le devant de la prise.
- Deux ports USB.
- Deux chargeurs USB de 2 A, considérée comme circuit No1.
- Fini blanc ou noir.

CODE DE PRODUIT	PRIX	DIMENSIONS (PO)			POIDS LB	VOLUME PI ³
		H	L	P		
EVEUSB01WHT	238	2	4.625	1.25	0.16	0.01
EVEUSB01BLK	238	2	4.625	1.25	0.16	0.01

EVE8RDx-20 • Prises de courant doubles, 20AMP

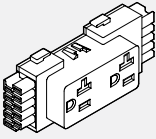

- Jusqu'à 6 prises par circuit (24 par alimentation) sans dépasser un total de 20 ampères par circuit.
- EVE8RD1 = Circuit n° 1 (circuit ordinaire)
- EVE8RD2 = Circuit n° 2 (circuit ordinaire)
- EVE8RDA = Circuit A (isolé)
- EVE8RDB = Circuit B (isolé)

PRODUCT CODE	PRICE	SIZE/ INCHES			WEIGHT LBS	VOL FT ³
		H	W	D		
EVE8RD1-20	40	2	4.625	1.25	0.16	0.01
EVE8RD2-20	40	2	4.625	1 1/4	0.16	0.01
EVE8RDA-20	40	2	4.625	1 1/4	0.16	0.01
EVE8RDB-20	40	2	4.625	1 1/4	0.16	0.01

EVE8FR1 • Borne d'alimentation au plancher réversible

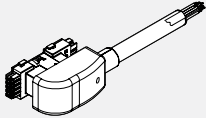

- Le module, qui remplace une prise double, est enclenché dans la canalisation au bas de la cloison.
- Comprend un conduit étanche de 72 po L.
- Le branchement doit être effectué par un électricien qualifié.

CODE DE PRODUIT	PRIX	DIMENSIONS (PO)		POIDS LB	VOLUME PI ³
		L			
EVE8FR1	358	72		3.82	2.00

EVE8FR2 • Borne d'alimentation au plancher réversible

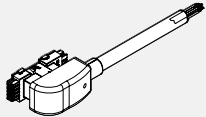

- Le module, qui remplace une prise double, est enclenché dans la canalisation au bas de la cloison.
- Comprend un conduit étanche de 144 po L.
- Le branchement doit être effectué par un électricien qualifié.

CODE DE PRODUIT	PRIX	DIMENSIONS (PO)		POIDS LB	VOLUME PI ³
		L			
EVE8FR2	454	144		6.98	2.00

EVE8FP • Alimentation au plancher

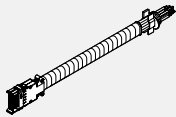

- Le module s'enclenche au bout du boîtier de distribution.
- Comprend un conduit souple en vinyle.
- Le branchement doit être effectué par un électricien qualifié.
- Diamètre de 0,85 po.

CODE DE PRODUIT	PRIX	DIMENSIONS (PO)		POIDS LB	VOLUME PI ³
		L			
EVE8F1P	353	72		3.82	2
EVE8F2P	454	144		6.98	2

EVE8PD • Goulotte de câblage

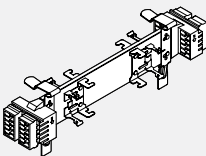

- Le module est précisé en fonction des dimensions de la cloison (p. ex. le module EVE8PD36 s'utilise avec une cloison de 36 po).
- 8 fils, 4 circuits (les circuits A et B sont des circuits spécialisés).
- Permet d'installer deux prises doubles sur chaque face d'une cloison de plus de 24 po L.
- La cloison de 24 po L ne permet l'installation que d'une prise double sur chaque face.

CODE DE PRODUIT	PRIX	DIMENSIONS (PO)		POIDS LB	VOLUME PI ³
		L			
EVE8PD24	156	9.25		0.83	1.17
EVE8PD30	208	15.25		1.28	1.17
EVE8PD36	220	21.25		1.62	1.65
EVE8PD42	226	27.25		2.00	2.00
EVE8PD48	238	33.25		0.18	0.16
EVE8PD54	242	39.25		2.66	3.20
EVE8PD60	243	45.25		3.04	3.20
EVE8PD66	253	51.25		3.49	3.25
EVE8PD72	262	57.20		3.76	3.30

EVE8CT • Câble de transition

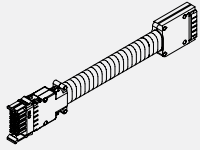

- Le module EVE8CT16 assure la transition entre la goulotte de câblage EVEPD (avant avril 2005) et la goulotte de câblage EVE8PD pour permettre le branchement de deux cloisons alimentées placées côte à côte.
- Le module EVE8CT20 assure la transition entre la goulotte de câblage EVEPD (avant avril 2005) et la goulotte de câblage EVE8PD pour permettre le branchement de deux cloisons alimentées séparées par un poteau.
- En présence d'au moins une cloison à canalisation dotée de l'ancienne goulotte de câblage (avant avril 2005) et d'une cloison à canalisation intégrant la nouvelle goulotte de câblage, le connecteur en I EVE9CI-1 peut être branché au câble de transition, permettant l'ajout d'un cavalier d'une longueur approprié pour combler l'écart entre le câble de transition EVE8CT et la goulotte de câblage EVE8PD.

CODE DE PRODUIT	PRIX	DIMENSIONS (PO) L	POIDS LB	VOLUME PI ³
EVE8CT16	128	16	0.78	1.17
EVE8CT20	147	20	0.92	1.17

EVE8CP • Cavalier

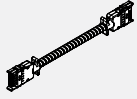

- Le module EVE8CP16 permet de brancher deux cloisons alimentées placées côte à côte.
- Le module EVE8CP20 permet de brancher deux cloisons alimentées séparées par un poteau.

CODE DE PRODUIT	PRIX	DIMENSIONS (PO) L	POIDS LB	VOLUME PI ³
EVE8CP16	128	16	0.66	1.17
EVE8CP20	147	20	0.78	1.17

EVE8CP-H • Câbles de passage hybrides avec treillis métallique

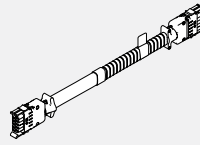

- Un conduit métallique flexible avec treillis métallique distribue l'énergie électrique à travers des panneaux non alimentés.
- Pour calculer la longueur du câble de passage hybride, ajoutez la largeur des panneaux non alimentés séparant les panneaux alimentés. Ajoutez à cela 16" (distance entre le bord des panneaux et le boîtier de distribution électrique x2).
- Veillez ajouter 3" supplémentaires lors du passage d'un poteau. Veuillez consulter le début de cette section.
- Les câbles de passage hybrides avec treillis métallique permettent une connexion à 90 degrés et une extrémité pour Power Beam.

PRODUCT CODE	PRICE	SIZE / INCHES			WEIGHT LBS	VOL FT ³
		H	W	D		
EVE8CP40-H	196	40	40	1.44	1.17	
EVE8CP46-H	204	46	46	1.71	1.17	
EVE8CP52-H	212	52	52	1.95	1.17	
EVE8CP58-H	226	58	58	2.21	1.17	
EVE8CP64-H	235	64	64	2.37	1.17	
EVE8CP70-H	240	70	70	2.60	1.17	
EVE8CP76-H	244	76	76	2.81	1.17	
EVE8CP82-H	255	82	82	3.03	1.17	
EVE8CP88-H	264	88	88	3.05	1.17	
EVE8CP94-H	273	94	94	3.42	1.17	
EVE8CP100-H	281	100	100	3.47	1.17	
EVE8CP106-H	292	106	106	3.87	1.17	
EVE8CP118-H	309	118	118	4.08	1.17	
EVE8CP130-H	337	130	130	4.73	1.17	
EVE8CP142-H	351	142	142	4.89	1.17	

EVE8CP • Bretelle de connexion

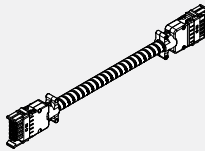

- Conduit flexible en métal servant à acheminer l'alimentation électrique à travers des cloisons non alimentées.
- La longueur de la bretelle de connexion est calculée en faisant la somme des largeurs des cloisons non alimentées entre les deux cloisons alimentées (auxquelles une goulotte de câblage est installée). Ajoutez 16 po à ce total (soit la distance entre l'extrémité de la cloison et la goulotte, multipliée par 2). Consultez les renseignements techniques au début de cette section.

CODE DE PRODUIT	PRIX	DIMENSIONS (PO) L	POIDS LB	VOLUME PI ³
EVE8CP40	164	40	1.44	1.17
EVE8CP46	169	46	1.71	1.17
EVE8CP52	177	52	1.95	1.17
EVE8CP58	188	58	2.21	1.17
EVE8CP64	196	64	2.37	1.17
EVE8CP70	200	70	2.60	1.17
EVE8CP76	204	76	2.81	1.17
EVE8CP82	213	82	3.03	1.17
EVE8CP88	220	88	3.05	1.17
EVE8CP94	228	94	3.92	1.17
EVE8CP100	233	100	3.47	1.17
EVE8CP106	243	106	3.87	1.17
EVE8CP118	257	118	4.08	1.17
EVE8CP130	281	185	4.73	1.17
EVE8CP142	293	142	4.59	1.17

EVE8CP18 • Câble de démarrage à mailles flexibles

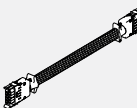

- Relie électriquement deux panneaux alimentés séparés par poteau.
- Utilisé pour connecter deux boîtiers de distribution d'alimentation dans Power Beam à 90 degrés.

CODE DE PRODUIT	PRIX	DIMENSIONS (PO) L	POIDS LB	VOLUME PI ³
EVE8CP18	147	18.5	0.78	1.17

EVH8RC • Couverture de canalisation

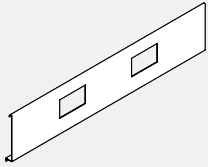

- Couverture de canalisation avec ouvertures de 1,35 po x 2,68 po pour prises doubles.
- Comprend deux plaques d'obturation.
- Les couvercles de canalisation sont vendus individuellement.
- À utiliser dans le cas d'ajouts à des installations de cloisons commandées avant le 1er avril 2005.

CODE DE PRODUIT	PRIX	DIMENSIONS (PO)		POIDS LB	VOLUME PI ³
		H	L		
EVH8RC24	30	6	24	1.00	0.11
EVH8RC30	37	6	30	1.10	0.12
EVH8RC36	41	6	36	1.20	0.13
EVH8RC42	48	6	42	1.30	0.14
EVH8RC48	58	6	48	1.40	0.15
EVH8RC54	66	6	54	1.40	0.15
EVH8RC60	68	6	60	1.50	0.16

EVH8RA • Adaptateur pour ouvertures de couvercle de canalisation

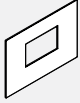

- L'adaptateur en PVC réduit la taille d'une ouverture d'un couvercle de canalisation pour permettre l'installation du nouveau modèle de prise.
- S'installe par pression dans une ouverture de couvercle de canalisation
- Dimensions de l'ouverture : 1,35 po x 2,68 po. • Emballage de 12. Noir uniquement.
- À utiliser dans le cas d'ajouts à des installations de cloisons commandées avant le 1er avril 2005 lors de l'installation de nouveaux câblages.

CODE DE PRODUIT	PRIX	DIMENSIONS (PO)		POIDS LB	VOLUME PI ³
		L			
EVH8RA01	93	16		0.01	0.01

EVE8EC • Alimentation au plafond

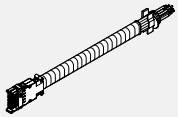

- S'enclenche à l'extrémité d'une goulotte de câblage.
- Le conduit flexible en métal fournit une source d'alimentation électrique acheminée à travers un poteau d'angle et une rallonge de poteau (les deux modules à commander séparément) jusqu'au plafond.
- Le branchement doit être effectué par un électricien qualifié.
- Boîtier de connexion de 4 po compris.

CODE DE PRODUIT	PRIX	DIMENSIONS (PO)		POIDS LB	VOLUME PI ³
		L			
EVE8EC1	268	132		5.24	2.00
EVE8EC2	479	144		5.96	2.00

EVDPE • Post Extension Data/Comm Lay-in

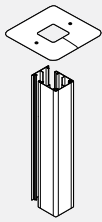

- Attaches to the top of a post to bring power and/or data cables from the ceiling to panel power way.
- Three-sided power pole with snap-on fourth side.
- Post extension can be opened on one side for lay-in for power and/or data cables.
- Made of aluminum and can be field cut.
- Accommodates up to 25 CAT5 cables with electric. Accommodates up to 45 CAT5 cables without electric.
- Ceiling infeed installed on one way post with T Leg requires securing post with two Floor mount plates.
- Post extension bigger than 82" is made of two parts.

PRODUCT CODE	PRIX	SIZE/ INCHES		WEIGHT LBS	VOL FT ³
		H	W		
EVDPE64	160	64	2.875	3.00	0.70
EVDPE82	197	82	2.875	4.20	0.80
EVDPE88	302	88	2.875	4.50	0.85
EVDPE94	323	94	2.875	4.80	0.92
EVDPE100	344	100	2.875	5.12	0.97

EVDP4E • 45° Post Extension Data/Comm Lay-in



- Attached to the top of the 45° Corner Post to bring power and/or data cables from the ceiling to the panel run through.
- Cable Capacity
- 40 CAT5 cables without electric feed.
- 10 CAT5 cables with electric feed.

PRODUCT CODE	PRIX	SIZE/ INCHES		WEIGHT LBS	VOL FT ³
		H	W		
EVDP4E64	162	64	3.65	3.00	0.70
EVDP4E82	218	82	3.65	4.20	0.800

EVDP6E • 60° Post Extension Data/Comm Lay-in



- Attached to the top of the 60° Corner Post to bring power and/or data cables from the ceiling to the panel run through.
- Post extension can be opened on one side for lay-in power and/or data cables.
- Made of aluminum and can be field cut.
- Two sided power pole with snap-on third side.
- Cable Capacity
- 32 CAT5 cables without electric.
- 15 CAT5 cables with electric

PRODUCT CODE	PRIX	SIZE/ INCHES		WEIGHT LBS	VOL FT ³
		H	W		
EVDP6E64	157	64	2	3.00	0.70
EVDP6E82	192	82	2	4.20	0.800

EVEJBC1 • Hardwire Junction Box

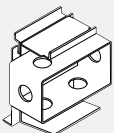

- Provides economical single circuit capability.
- Can be used in addition to 8 wire system to support isolated hospital power.
- Can be retrofitted in any size of panel at the receptacle location.
- Gives access from one side only at each location.
- Customer to supply conduit, wiring, receptacle, and face plate.
- A licensed electrician must provide hardwire connection with the junction box.

PRODUCT CODE	PRIX	WEIGHT LBS	VOL FT ³

Poutre

Tous les composants de métal sont peints d'une poudre d'époxy écologique.

L'intérieur des canalisations est enduit d'une poudre d'époxy recyclée.

La poutre d'alimentation Evolve et les processus de fabrication sont conçus de manière à préserver et à protéger l'environnement. Les panneaux Evolve sont fabriqués de matériaux recyclés et sont recyclables à 100 %.

Les composants sont conformes aux exigences de l'ONGC et aux normes ANSI/BIFMA.

La qualité et le rendement de ces panneaux ont été mis à l'épreuve et les résultats révèlent qu'ils atteignent ou dépassent les exigences du gouvernement américain.

La poutre d'alimentation est munie d'un cadre d'acier et présente une épaisseur de 2 7/8 po. Les montants de coin entraînent une perte d'espace de 3 1/4 po.

Les patins de mise à niveau se déploient sur une hauteur de 1 1/2 po.

Options de poutre d'alimentation

Les poutres d'alimentation sont offertes dans les hauteurs suivantes : 24", 30" et 36"

Les modules sont offerts en sept (7) largeurs : 36", 42", 48", 54", 60", 66" et 72".

Droits, 90 degrés et 120 degrés.

Options de module de rallonge

Tissu acoustique (brochable), vitré, ouvert, stratifié, panneau blanc, à circulation d'air.

Le module se fixe sur le dessus de la poutre d'alimentation ou d'un autre module de rallonge (la hauteur ne doit pas dépasser 42 po au-dessus du plancher fini).

Offert dans des longueurs de 6", 12" et 18".

Les modules peuvent s'empiler jusqu'à une hauteur de 42 po au-dessus du plancher fini.

Reconfiguration des poutres

Il est possible de modifier les modules de rallonge sur place en remplaçant les modules de tissu par un panneau vitré, ouvert, stratifié ou blanc ou par un panneau à circulation d'air après avoir procédé à l'installation initiale.

Le tissu se remplace facilement en utilisant des bouts de tissu taillés d'avance. Un lacet de serrage (C-Jex) est cousu tout autour des rebords. Une cannelure de caou/voix/données et courant électrique

Voice/Data And Electrical Power

REMARQUE : Les panneaux et les composants électriques sont approuvés CSA/UL. Aucun outillage n'est nécessaire pour installer les câbles électriques à l'intérieur de la poutre d'alimentation.

Électricité

Les câbles électriques peuvent s'insérer dans les trois hauteurs de poutre d'alimentation (24 po, 30 po ou 36 po).

Possibilité d'installer 8 fils, 4 circuits.

Deux circuits utilitaires et 2 circuits spécialisés.

Conducteurs de neutre de calibre 10 (surdimensionnés).

Tous les circuits peuvent accueillir un courant maximal de 15 ampères.

Communiquer avec le service à la clientèle d'Evolve pour connaître les autres options offertes en matière de câblage.

Canalisations

Les alvéoles défonçables des canalisations sont conformes aux normes de l'ANSI/TIA/EIA en matière d'ouverture dans les meubles, alors qu'elles mesurent 1,38 po sur 2,71 po.

Les couvercles de canalisation de poutre d'alimentation d'une largeur de 36 po à 60 po conviennent aux alvéoles défonçables des prises électriques doubles et présentent une plaque frontale de communication de chaque côté. La poutre d'une largeur de 66 po peut accueillir 4 prises doubles et une plaque frontale de communication de chaque côté. La poutre d'une largeur de 72 po peut accueillir 4 prises doubles et deux plaques frontale de communication de chaque côté.

Les plaques de données frontales standard peuvent être utilisées sans plaques de raccordement (qui proviennent d'autres fournisseurs).

Capacités en matière de câblage (les calculs suivants concernent des câbles de communication d'un diamètre de 0,25 po).

Modules d'alimentation

Sans alimentation électrique - 65 câbles

Avec alimentation électrique - 54 câbles

Connecteurs de panneau - Montant de raccordement de 90 degrés

Sans alimentation électrique - 45 câbles

Avec alimentation électrique - 25 câbles

Tables de travail

Tables autostables

Modèle Foli à hauteur réglable (23 po ou 29 po de profondeur)

Modèle Bungee (20", 24" ou 30" de profondeur)

Modèle Junction (20", 24" ou 30" de profondeur)

Modèle 2gether (18" ou 24" de profondeur)

La poutre d'alimentation est une poutre autostable qui ne contribue aucunement à retenir les ferrures Evolve ou un module d'entreposage surélevé, incluant les porte-à-faux ou d'autres ferrures de soutien.

Caractéristiques, avantages et renseignement généraux

Caractéristiques techniques de la poutre d'alimentation :

La poutre d'alimentation Evolve présente une épaisseur de 2 7/8 po.

Un capuchon supérieur bas en aluminium accompagne les poutres d'alimentation.

La poutre d'alimentation peut accueillir 65 câbles de communication d'un diamètre de 0,25 po sans alimentation électrique ou 54 câbles de communication d'un diamètre de 0,25 po avec alimentation électrique.

Le montant de rallonge de 90 degrés peut accueillir 45 câbles de communication d'un diamètre de 0,25 po sans alimentation électrique et 25 câbles de communication d'un diamètre de 0,25 po avec alimentation électrique.

Les ouvertures munies d'alvéoles défonçables dans la canalisation mesurent 1,38 po sur 2,71 po.

Caractéristiques élémentaires de la poutre d'alimentation

Les poutres d'alimentation sont offertes dans les trois (3) hauteurs suivantes : 24", 30" et 36", ainsi que dans sept (7) largeurs : 36", 42", 48", 54", 60", 66" et 72".

La configuration droite de poutre à poutre n'entraîne aucune perte d'espace, mais un poteau d'angle (à 2, 3 et 4 voies) ajoutera 3,25 po à la longueur de poutre.

Caractéristiques élémentaires des modules de rallonge

Les modules de rallonge s'empilent sur une poutre d'alimentation ou sur un autre module de rallonge (hauteur maximale de 42 po au-dessus du plancher fini).

Les modules de rallonge en tissu peuvent être munis sans frais additionnels de tissus différents et de la même qualité sur les côtés opposés.

Si on utilise des qualités différentes de tissu sur un module, le prix des modules complets sera fixé en fonction du tissu présentant la qualité la plus élevée.

Pièces de poutre d'alimentation

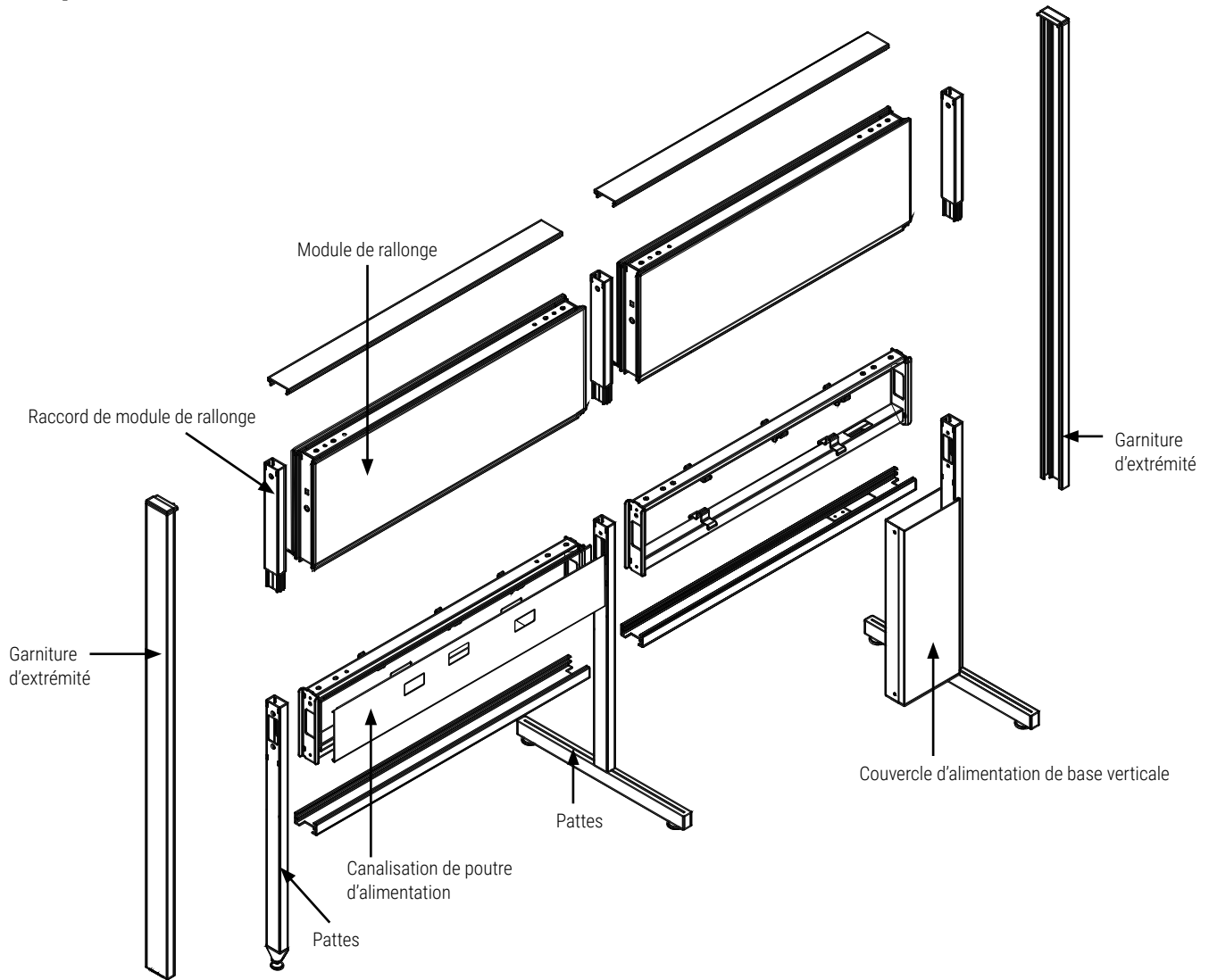

Matériaux du module de rallonge

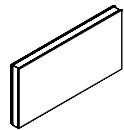

Tissu

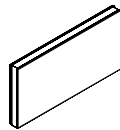

Stratifié

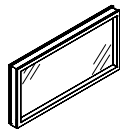

Verre



Tableau blanc

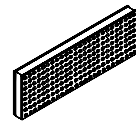

Circulation d'air

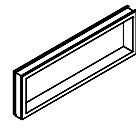

Ouvert

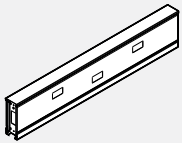
EVPB • Poutre d'alimentation

- Garniture supérieure et garniture inférieure en aluminium comprises.
- Aucun point d'accès d'alimentation à la base.
- Les pattes d'appui doivent être commandées séparément.

CODE DE PRODUIT	PRIX	DIMENSIONS (PO)			POIDS LB	VOLUME PI ³
		H	L	P		
EVPB36	215	6	36	2.875	15.5	0.48
EVPB42	237	6	42	2.875	17.1	0.56
EVPB48	256	6	48	2.875	18.6	0.64
EVPB54	281	6	54	2.875	20.2	0.72
EVPB60	306	6	60	2.875	21.8	0.80

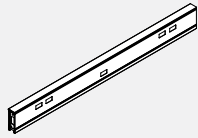
EVPB • Poutre d'alimentation d'une hauteur de 6 po

- La garniture supérieure d'aluminium en une pièce et la garniture inférieure en aluminium en une pièce sont comprises.

CODE DE PRODUIT	PRIX	DIMENSIONS (PO)			POIDS LB	VOLUME PI ³
		H	L	P		
EVPB66	479	6	66	2.875	31	0.91
EVPB72	495	6	72	2.875	32	1.00

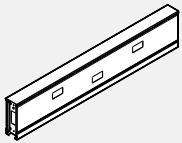
EVPBE • Poutre d'alimentation avec découpe pour alimentation à partir du plancher

- Poutre d'alimentation avec découpe pour alimentation à partir du plancher.
- Garnitures supérieure et inférieure en aluminium comprises.
- La garniture inférieure comporte une découpe pour accès à l'alimentation et une attache pour installer l'embout vertical.
- Embout vertical avec patte à commander séparément.

CODE DE PRODUIT	PRIX	DIMENSIONS (PO)			POIDS LB	VOLUME PI ³
		H	L	P		
EVPBE36	227	6	36	2.875	15.5	0.48
EVPBE42	252	6	42	2.875	17.1	0.56
EVPBE48	276	6	48	2.875	18.6	0.64
EVPBE54	297	6	54	2.875	20.2	0.72
EVPBE60	325	6	60	2.875	21.8	0.80

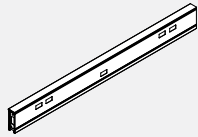
EVPBE • Rallonge d'alimentation avec découpe pour alimentation à partir du plancher

- La rallonge de 66 po se compose d'une rallonge de 30 po, d'un raccord au centre et d'une rallonge de 36 po.
- La rallonge de 72 po se compose d'une rallonge de 36 po, d'un raccord au centre et d'une rallonge de 36 po.
- Garnitures monopieces supérieure et inférieure en aluminium comprises.
- Power beam with cut out bottom for base feed.
- La garniture inférieure comporte une découpe pour accès à l'alimentation et une attache pour installer l'embout vertical.
- Embout vertical avec patte à commander séparément.

CODE DE PRODUIT	PRIX	DIMENSIONS (PO)			POIDS LB	VOLUME PI ³
		H	L	P		
EVPBE66	507	6	66	2.875	31	0.91
EVPBE72	524	6	72	2.875	32	1.00

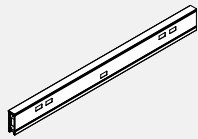
EVPBEP • Trousse de poutre d'alimentation

- Poutre d'alimentation avec découpe électrique pour armoire avec passage Poutre d'alimentation avec découpe électrique pour alimenter la base à partir de l'armoire de passage Garniture supérieure en aluminium comprise.
- La trousse de poutre d'alimentation de 60 po comprend deux boîtiers de distribution de courant de 30 po (EVE8PD30) et un câble de connexion (EVE8CP17).
- La trousse de poutre d'alimentation de 72 po comprend deux boîtiers de distribution de courant de 36 po (EVE8PD36) et un câble de connexion (EVE8CP17). Prévoir deux prises doubles de chaque côté du panneau.
- Le câble installé dans la base de la poutre d'alimentation doit être commandé séparément.
- L'armoire de rangement de poutre d'alimentation avec passage doit être commandée séparément (EVPBSCGDP ou EVPBSCP).
- Remarque: Utiliser avec l'armoire munie d'un passage pour câbles.

CODE DE PRODUIT	PRIX	DIMENSIONS (PO)			POIDS LB	VOLUME PI ³
		H	L	P		
EVPBEP60KIT	789	6	60	2.875	23.4	0.86
EVPBEP72KIT	1000	6	72	2.875	25.1	0.96

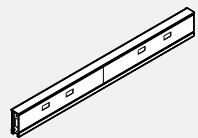
EVPBEP-KIT01 • Trousse de poutre d'alimentation avec deux couvercles de canalisation de chaque côté.

- Poutre d'alimentation avec découpe pour l'armoire de passage avec deux couvercles de canalisation de chaque côté.
- Poutre d'alimentation avec découpe électrique pour alimentation de la base à partir de l'armoire de passage. Garniture d'aluminium supée comprise.
- La trousse de poutre d'alimentation de 60 po comprend deux couvercles de canalisation de 30 po de chaque côté. La trousse de poutre d'alimentation de 72 po comprend deux couvercles de canalisation de 36 po de chaque côté.
- La trousse de poutre d'alimentation de 60 po comprend deux boîtiers de distribution de courant de 30 po EVE8PD30 et un câble de connexion EVE8CP17. La trousse de poutre d'alimentation de 72 po comprend deux boîtiers de distribution de courant de 36 po EVE8PD36 et un câble de connexion EVE8CP17. Prévoir quatre prises doubles de chaque côté du panneau.
- Le câble d'alimentation destiné à la base de la poutre d'alimentation doit être commandé séparément.
- L'armoire de rangement de poutre d'alimentation avec passage doit être commandée séparément (EVPBSCGDP ou EVPBSCP).

CODE DE PRODUIT	PRIX	DIMENSIONS (PO)			POIDS LB	VOLUME PI ³
		H	L	P		
EVPBEP60KIT01	789	6	60	2.875	23.4	0.88
EVPBEP72KIT01	1000	6	72	2.875	25.1	0.96

EVPBFCL • Couverture de canalisation verticale avec pied

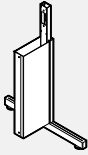

- Se raccorde à la poutre d'alimentation avec découpe pour alimentation.
- Comprend des couvercles verticaux et un connecteur à fentes avec pied.
- Une garniture de fin de course à installer sous la poutre d'alimentation est comprise.
- La poutre d'alimentation avec découpe pour alimentation doit être commandée séparément.

CODE DE PRODUIT	PRIX	DIMENSIONS (PO)			POIDS		VOLUME
		H	L	P	LB	PI ³	
EVPBFCL24	195	24	6	21	10.1	1.75	
EVPBFCL30	218	30	6	21	11.2	2.18	
EVPBFCL36	240	36	6	21	12.3	2.62	

EVPBFCSL • Couverture d'alimentation de base avec patte simple

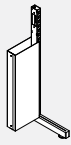

- Se branche à la poutre d'alimentation avec découpe électrique.
- Comprend des couvercles verticaux et un raccord fendu avec patte simple. S'utiliser avec la poutre d'alimentation à côté unique
- Les panneaux d'extrémité laminés doivent être retenus à une patte simple à l'extrémité de la poutre d'alimentation pour assurer la stabilité. Les panneaux d'extrémité laminés doivent être commandés séparément.
- La garniture d'extrémité sous la poutre d'alimentation est comprise.
- La poutre d'alimentation avec découpe électrique doit être commandée séparément.
- Remarque: Ne peut s'utiliser avec la poutre d'alimentation de rangement ou la poutre d'alimentation suspendue.

PRODUCT CODE	PRICE	SIZE/ INCHES			WEIGHT VOL	
		H	W	D	LBS	FT ³
EVPBFCSL24	186	24	6	21	10.10	1.75
EVPBFCSL30	208	30	6	21	11.20	2.18
EVPBFCSL36	228	36	6	21	12.30	2.62

EVPBFCLS • Couverture d'alimentation à base verticale avec pied fenduconnecteur à fente

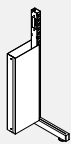

- Le connecteur fendu permet la fixation de supports pour les surfaces de travail.
- Connecte deux Power Beams à hauteur égale.
- Comprend des couvercles verticaux, un connecteur fendu avec une base ajustable et une garniture de fin de course sous le Power Beam.
- Power Beam avec coupure électrique à commander séparément.
- Remarque : Power Beam doit être installé dans une configuration stable en utilisant des poteaux à deux voies, des poteaux à trois voies ou des poteaux à quatre voies pour fournir un support aux surfaces de travail.

PRODUCT CODE	PRICE	SIZE/ INCHES			WEIGHT VOL	
		H	W	D	LBS	FT ³
EVPBFCLS24	186	24	6	21	10.10	1.75
EVPBFCLS30	208	30	6	21	11.20	2.18
EVPBFCLS36	228	36	6	21	12.30	2.62

EVPBF CG • Couverture de canalisation verticale avec patin

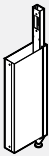

- Se raccorde à la poutre d'alimentation avec découpe pour alimentation.
- Comprend des couvercles verticaux et un connecteur à fentes reposant sur un patin.
- Une garniture de fin de course à installer sous la poutre d'alimentation est comprise.
- La poutre d'alimentation avec découpe pour alimentation doit être commandée séparément.

CODE DE PRODUIT	PRIX	DIMENSIONS (PO)			POIDS		VOLUME
		H	L	P	LB	PI ³	
EVPBF CG24	162	24	6	3	7.1	0.25	
EVPBF CG30	183	30	6	3	8.4	0.31	
EVPBF CG36	205	36	6	3	9.7	0.38	

EVPBF CGS • Couverture d'alimentation à base verticale avec glissière et connecteur à fente

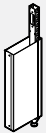

- Le connecteur fendu permet la fixation de supports pour les surfaces de travail.
- Connecte deux Power Beams à hauteur égale.
- Comprend des couvercles verticaux, un connecteur fendu avec pied et une garniture de fin de course sous le Power Beam.
- Power Beam avec coupure électrique à commander séparément.
- Remarque : Power Beam doit être installé dans une configuration stable en utilisant des poteaux à deux voies, des poteaux à trois voies ou des poteaux à quatre voies pour fournir un support aux surfaces de travail.

PRODUCT CODE	PRICE	SIZE/ INCHES			WEIGHT VOL	
		H	W	D	LBS	FT ³
EVPBF CGS24	154	24	6	3	7.10	0.25
EVPBF CGS30	173	30	6	3	8.40	0.31
EVPBF CGS36	194	36	6	3	9.70	0.38

EVPB-FCGS42 • Couverture d'alimentation à base verticale avec niveleur



- Le connecteur fendu de 42" permet la connexion de supports pour les surfaces de travail.
- Se connecte à une coupure électrique sur Power Beam.
- Comprend des couvercles verticaux, une garniture de fin de course pour le Power Beam inférieur et un connecteur fendu avec base pour niveleur.
- Power Beam avec coupure électrique à commander séparément.
- Noter: Power Beam doit être installé dans une configuration stable à l'aide de poteaux à 2, 3 ou 4 voies pour fournir un support à la surface. janv. 2023

PRODUCT CODE	PRICE	SIZE/ INCHES			WEIGHT VOL	
		H	W	D	LBS	FT ³
EVPB24FCGS42	190	42	6	3	10.40	0.43
EVPB30FCGS42	204	42	6	3	10.40	0.43
EVPB36FCGS42	224	42	6	3	10.40	0.43

EVPBGFC • Couverture d'alimentation de base pour panneau de la galerie



- Se connecte au faisceau électrique de coupure fixé aux panneaux de la galerie.
- Comprend des couvercles verticaux et un connecteur fendu se fixe au panneau de la galerie.
- Power Beam avec coupure électrique à commander séparément.

CODE DE PRODUIT	PRIX	DIMENSIONS (PO)			POIDS		VOLUME	
		H	L	P	LB	PI ³	FT ³	
EVPBGFC24	156	24	6	3	7.1	0.25		
EVPBGFC30	177	30	6	3	8.40	0.31		
EVPBGFC36	195	36	6	3	9.70	0.38		

EVPBGDP - Conduit de données/communication intégré Power Beam et panneau galerie

- Se fixe au panneau d'extrémité de la galerie du Power Beam pour amener les câbles d'alimentation et/ou de données du plafond au faisceau d'alimentation.
- Poteau électrique à trois côtés avec quatrième côté encliquetable.
- Fabriqué en aluminium et peut être coupé sur le place.
- Peut accueillir jusqu'à 25 câbles CAT 5 avec électricité.
- Accepte jusqu'à 45 câbles CAT 5 sans électricité.
- Extension de poste de données standard utilisée ci-dessus.
- Extension de poste de données standard à commander séparément.
- Le code standard est pour le faisceau de puissance de 24" H.
- Veuillez ajouter à la fin du code pour l'option.
- B- 30"H Power beam
- C- 36"H Power beam

CODE DE PRODUIT	PRIX	DIMENSIONS (PO)			POIDS LB	VOLUME PI ³	VOL FT ³
		H	L	P			
EVPBGDP42	149	42	2	3	2.20	0.60	
EVPBGDP48	165	48	2	3	3.00	0.70	
EVPBGDP54	202	54	2	3	4.20	0.80	

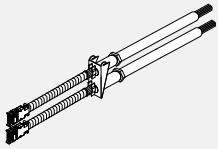
EVE8FR3PBD • Poutre d'alimentation avec entrée de courant double

- Chaque entrée de courant s'enclenche dans un boîtier de distribution de courant distinct. Le boîtier est muni de deux conduits en vinyle flexibles d'une longueur de 84 po.
- Comprend une ferrure double qui se fixe à la base verticale de la patte du couvercle d'alimentation.
- Cette pièce doit être installée au centre, entre deux poutres d'alimentation. Une prise d'alimentation de base se branche à la poutre d'alimentation du côté opposé de la patte pour être ensuite fixée à la ferrure. Le couvercle d'alimentation de la base verticale avec patte doit être commandé séparément.
- Le câblage à la source doit être réalisé par un électricien agréé.
- Remarque: Toujours s'assurer que le faisceau de fils est relié à une seule source d'alimentation.

CODE DE PRODUIT	PRIX	DIMENSIONS (PO)			POIDS LB	VOLUME PI ³
		H	L	P		
EVE8FR3PBD	661		84		7.64	2.00

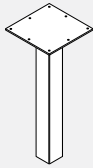
EVHCBP01 • Support plafond pour poteau

- Utilisé pour fixer le poteau d'angle au plafond.
- Plaque supérieure de 4,8" x 4,8" avec tube carré de 1,5 x 1,5 x 12"h, tube carré s'adapte à l'intérieur du poteau d'angle en aluminium.
- Le tube carré peut glisser dans le poteau, le support poussé au plafond pour être fixé.
- Nota: Il faut prendre soin de fixer les supports de plafond pour fixer le plafond à l'aide des fixations appropriées.
- Le non-respect de cette consigne peut entraîner l'effondrement de l'unité et d'éventuelles blessures.

CODE DE PRODUIT	PRIX	DIMENSIONS (PO)			POIDS LB	VOLUME PI ³
		H	L	P		
EVHCBP01	60	12	4.8	4.8	3.2	0.18

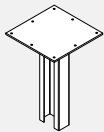
EVHCBIC01 • Support plafond pour connecteur en ligne

- Utilisé pour fixer le poteau d'angle au plafond.
- Plaque supérieure de 4,8" x 4,8" avec insert de 7,5" H au milieu de la plaque, insérez-la à l'intérieur du connecteur.
- L'insert de 7,5" H peut glisser dans le connecteur, le support poussé au plafond pour le fixer.
- Nota: Il faut prendre soin de fixer les supports de plafond pour fixer le plafond à l'aide des fixations appropriées.
- Le non-respect de cette consigne peut entraîner l'effondrement de l'unité et d'éventuelles blessures.

CODE DE PRODUIT	PRIX	DIMENSIONS (PO)			POIDS LB	VOLUME PI ³
		H	L	P		
EVHCBIC01	60	7.5	4.8	4.8	3.2	0.18

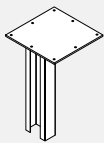
EVHCBER01 • Support plafond pour connecteur de fin de course

- Utilisé pour fixer le poteau d'angle au plafond.
- Plaque supérieure de 4,8" x 4,8" avec insert de 7,5" H décalé par rapport au centre de la plaque, l'insert s'adapte à l'intérieur du connecteur.
- L'insert de 7,5" H peut glisser dans le connecteur, le support poussé au plafond pour le fixer.
- Nota: Il faut prendre soin de fixer les supports de plafond pour fixer le plafond à l'aide des fixations appropriées.
- Le non-respect de cette consigne peut entraîner l'effondrement de l'unité et d'éventuelles blessures.

CODE DE PRODUIT	PRIX	DIMENSIONS (PO)			POIDS LB	VOLUME PI ³
		H	L	P		
EVHCBIC01	60	7.5	4.8	4.8	3.2	0.18

EVPBL • Connecteur avec pied pour poutre d'alimentation

- Relie deux poutres d'alimentation en ligne droite.
- 24 po de hauteur -- ouverture de 18 po vers le plancher.
- 30 po de hauteur -- ouverture de 24 po vers le plancher.
- 36 po de hauteur -- ouverture de 30 po vers le plancher.

CODE DE PRODUIT	PRIX	DIMENSIONS (PO)			POIDS LB	VOLUME PI ³
		H	L	P		
EVPBL24	99	24	18	3	5.9	0.30
EVPBL30	103	30	18	3	7.2	0.38
EVPBL36	110	36	18	3	8.5	0.45

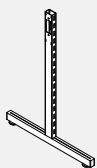
EVPBLS • Connecteur à fente Power Beam avec pied

- Le connecteur fendu permet la fixation de supports pour les surfaces de travail.
- Connecte deux Power Beams de hauteurs égales.
- Comprend un connecteur fendu avec pied, patins et quincaillerie de connexion.
- Remarque : Power Beam doit être installé dans une configuration stable en utilisant des poteaux à deux voies, des poteaux à trois voies ou des poteaux à quatre voies pour fournir un support aux surfaces de travail.

PRODUCT CODE	PRICE	SIZE/ INCHES			WEIGHT LBS	VOL FT ³
		H	W	D		
EVPBLS24	96	24	18	3	5.9	0.30
EVPBLS30	99	30	18	3	7.2	0.38
EVPBLS36	103	36	18	3	8.5	0.45

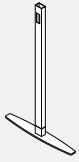
EVPBLFF • Patte Power Beam avec pied plat

- Relie deux faisceaux de puissance de hauteurs égales.
- Comprend un connecteur avec pied plat et tout le matériel de connexion.
- La patte doit être utilisée à côté des pattes avec patins.
- Lors de la spécification, la séquence doit être a) patte avec glisse, suivi de b) patte avec pied plat, suivi de c) patte avec glisse.
- Seuls des pattes avec patins permettent de régler le nivellement de la course des faisceaux de puissance.

CODE DE PRODUIT	PRIX	DIMENSIONS (PO)			POIDS LB	VOLUME PI ³
		H	L	P		
EVPBLFF24	116	24	21		5.9	0.30
EVPBLFF30	120	30	21		7.2	0.38
EVPBLFF36	125	36	21		8.5	0.45

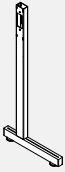
EVPBSL • Poutre d'alimentation avec patte simple

- Relie deux poutres d'alimentation de hauteur identique.
- Comprend un raccord non fendu avec patte, des patins et la quincaillerie de raccordement. S'utilise avec une poutre d'alimentation à un seul côté.
- Les panneaux d'extrémité laminés doivent être retenus à une patte simple à l'extrémité de la poutre d'alimentation pour assurer la stabilité. Les panneaux d'extrémité laminés doivent être commandés séparément.
- Remarque: Ne peut s'utiliser avec la poutre d'alimentation de rangement ou la poutre d'alimentation suspendue.

CODE DE PRODUIT	PRIX	DIMENSIONS (PO)			POIDS LB	VOLUME PI ³
		H	L	P		
EVPBSL24	96	24	15	3	5.9	0.21
EVPBSL30	99	30	15	3	7.2	0.26
EVPBSL36	103	36	15	3	8.5	0.32

EVPBGICB - Connecteur avec pied pour la glisse

- Relie deux poutres d'alimentation en ligne droite.
- 24 po de hauteur -- ouverture de 18 po vers le plancher.
- 30 po de hauteur -- ouverture de 24 po vers le plancher.
- 36 po de hauteur -- ouverture de 30 po vers le plancher.

CODE DE PRODUIT	PRIX	DIMENSIONS (PO)			POIDS LB	VOLUME PI ³
		H	L	P		
EVPBGICB24	67	24	2	3	3.30	0.03
EVPBGICB30	69	30	2	3	4.60	0.04
EVPBGICB36	72	36	2	3	5.90	0.04

EVPBGICBS • Connecteur à fente Power Beam avec base pour niveleur

- Le connecteur fendu permet la fixation de supports pour les surfaces de travail.
- Connecte deux Power Beams de hauteurs égales.
- Comprend un connecteur fendu avec glissière et matériel de connexion.
- Remarque : Power Beam doit être installé dans une configuration stable en utilisant des poteaux à deux voies, des poteaux à trois voies ou des poteaux à quatre voies pour fournir un support aux surfaces de travail.

PRODUCT CODE	PRICE	SIZE/ INCHES			WEIGHT LBS	VOL FT ³
		H	W	D		
EVPBGICBS24	63	24	2	3	3.30	0.03
EVPBGICBS30	65	30	2	3	4.60	0.04
EVPBGICBS36	68	36	2	3	5.90	0.04

EVPB-GICBS42 • Connecteur Power Beam avec base pour niveleur

- Le connecteur fendu de 42" permet la connexion de supports pour les surfaces de travail.
- Connecte deux Power Beams de hauteurs égales et un panneau d'extension au-dessus.
- Comprend un connecteur fendu avec niveleur et matériel de connexion.
- Noter: Power Beam doit être installé dans une configuration stable à l'aide de poteaux à 2, 3 ou 4 voies pour fournir un support à la surface.

PRODUCT CODE	PRICE	SIZE/ INCHES			WEIGHT LBS	VOL FT ³
		H	W	D		
EVPB24GICBS42	99	42	2		6.60	0.16
EVPB30GICBS42	99	42	2		6.60	0.16
EVPB36GICBS42	99	42	2		6.60	0.16

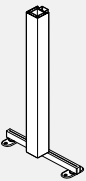
EVPB24CPA • Poteau d'alimentation avec pied en T pour poutre d'alimentation de 24 po H

- Le poteau d'alimentation une direction s'assujettit à la fin d'une course de poutres d'alimentation.
- Le poteau et les ferrures de raccord ajoutent 3,25 po à la course de poutres d'alimentation.
- L'ensemble comprend le poteau, le pied en T pour poutre d'alimentation, la garniture pour toutes les faces du poteau, des patins de mise à niveau, des ferrures et une trousse de finition.
- Deux supports de montage au plancher permettant d'assujettir le poteau au plancher sont compris.

CODE DE PRODUIT	PRIX	DIMENSIONS (PO)			POIDS LB	VOLUME PI ³
		H	L	P		
EVPB24CPA124	271	24	3	3	5.5	0.75
EVPB24CPA130	286	30	3	3	8.5	0.94
EVPB24CPA136	298	36	3	3	11.5	1.12
EVPB24CPA142	334	42	3	3	15	1.31

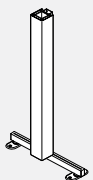
EVPB30CPA • Poteau d'alimentation avec pied en T pour poutre d'alimentation de 30 po H

- Le poteau d'alimentation une direction s'assujettit à la fin d'une course de poutres d'alimentation.
- Le poteau et les ferrures de raccord ajoutent 3,25 po à la course de poutres d'alimentation.
- L'ensemble comprend le poteau, le pied en T pour poutre d'alimentation, la garniture pour toutes les faces du poteau, des patins de mise à niveau, des ferrures et une trousse de finition.
- Deux supports de montage au plancher permettant d'assujettir le poteau au plancher sont compris.

CODE DE PRODUIT	PRIX	DIMENSIONS (PO)			POIDS LB	VOLUME PI ³
		H	L	P		
EVPB30CPA130	286	30	3	3	8.5	0.94
EVPB30CPA136	298	36	3	3	11.5	1.12
EVPB30CPA142	334	42	3	3	15	1.31

EVPB36CPA • Poteau d'alimentation avec pied en T pour poutre d'alimentation de 36 po H

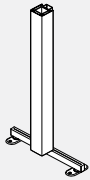

- Le poteau d'alimentation une direction s'assujettit à la fin d'une course de poutres d'alimentation.
- Le poteau et les ferrures de raccord ajoutent 3,25 po à la course de poutres d'alimentation.
- L'ensemble comprend le poteau, le pied en T pour poutre d'alimentation, la garniture pour toutes les faces du poteau, des patins de mise à niveau, des ferrures et une trousse de finition.
- Deux supports de montage au plancher permettant d'assujettir le poteau au plancher sont compris.

CODE DE PRODUIT	PRIX	DIMENSIONS (PO)			POIDS LB	VOLUME PI ³
		H	L	P		
EVPB36CPA136	298	36	3	3	11.5	1.12
EVPB36CPA142	334	42	3	3	15	1.31

EVPBCEPLA4 • Poteau d'angle d'alimentation, quatre directions



- Permet de raccorder quatre poutres d'alimentation de même hauteur dans une configuration à angle droit.
- Le poteau et les ferrures de raccord ajoutent 3,25 po à la course de poutres d'alimentation.
- Comprend un poteau avec garnitures sur les quatre faces, quatre connecteurs sans fentes, un patin de mise à niveau, des ferrures et des garnitures de finition.

CODE DE PRODUIT	PRIX	DIMENSIONS (PO)			POIDS LB	VOLUME PI ³
		H	L	P		
EVPBCEPLA424	188	24	3	3	6.30	0.22
EVPBCEPLA430	210	30	3	3	7.60	0.27
EVPBCEPLA436	205	36	3	3	8.90	0.33

EVPBCEPLA3 • Poteau d'angle d'alimentation, trois directions



- Permet de raccorder trois poutres d'alimentation de même hauteur dans une configuration à angle droit.
- Le poteau et les ferrures de raccord ajoutent 3,25 po à la course de poutres d'alimentation.
- Comprend un poteau avec garnitures sur les quatre faces, trois connecteurs sans fentes, un patin de mise à niveau, des ferrures et des garnitures de finition.

CODE DE PRODUIT	PRIX	DIMENSIONS (PO)			POIDS LB	VOLUME PI ³
		H	L	P		
EVPBCEPLA324	158	24	3	3	5.80	0.22
EVPBCEPLA330	164	30	3	3	7.10	0.27
EVPBCEPLA336	172	36	3	3	8.40	0.33

EVPBCEPLA2 • Poteau d'angle d'alimentation, deux directions



- Permet de raccorder deux poutres d'alimentation de même hauteur dans une configuration à angle droit.
- Le poteau et les ferrures de raccord ajoutent 3,25 po à la course de poutres d'alimentation.
- Comprend un poteau avec garnitures sur les quatre faces, deux connecteurs sans fentes, un patin de mise à niveau, des ferrures et des garnitures de finition.

CODE DE PRODUIT	PRIX	DIMENSIONS (PO)			POIDS LB	VOLUME PI ³
		H	L	P		
EVPBCEPLA224	143	24	3	3	5.30	0.22
EVPBCEPLA230	149	30	3	3	6.60	0.27
EVPBCEPLA236	157	36	3	3	7.90	0.33

EVPBCIPLA2 • Poteau d'angle d'alimentation, configuration en ligne



- Permet de raccorder deux poutres d'alimentation de même hauteur dans une configuration en ligne.
- Le poteau et les ferrures de raccord ajoutent 3,25 po à la course de poutres d'alimentation.
- Comprend un poteau avec garnitures sur les quatre faces, deux connecteurs sans fentes, un patin de mise à niveau, des ferrures et des garnitures de finition.

CODE DE PRODUIT	PRIX	DIMENSIONS (PO)			POIDS LB	VOLUME PI ³
		H	L	P		
EVPBCIPLA224	143	24	3	3	5.30	0.22
EVPBCIPLA230	149	30	3	3	6.60	0.27
EVPBCIPLA236	157	36	3	3	7.90	0.33

EVPB6CEPLA3 • Poteau d'angle d'alimentation 60°, trois directions



- Permet de raccorder trois poutres d'alimentation de même hauteur dans une configuration à 120 degrés.
- Comprend un poteau avec garnitures sur les quatre faces, trois connecteurs sans fentes, un patin de mise à niveau, des ferrures et des garnitures de finition.

CODE DE PRODUIT	PRIX	DIMENSIONS (PO)			POIDS LB	VOLUME PI ³
		H	L	P		
EVPB6CEPLA324	183	24	3	3	5.30	0.22
EVPB6CEPLA330	186	30	3	3	6.60	0.27
EVPB6CEPLA336	195	36	3	3	7.90	0.33

EVPB6CEPLA2 • Poteau d'angle d'alimentation 60°, deux directions



- Permet de raccorder trois poutres d'alimentation de même hauteur dans une configuration à 120 degrés.
- Comprend un poteau avec garnitures sur les quatre faces, trois connecteurs sans fentes, un patin de mise à niveau, des ferrures et des garnitures de finition.

CODE DE PRODUIT	PRIX	DIMENSIONS (PO)			POIDS LB	VOLUME PI ³
		H	L	P		
EVPB6CEPLA224	183	24	3	3	5.30	0.22
EVPB6CEPLA230	186	30	3	3	6.60	0.27
EVPB6CEPLA236	195	36	3	3	7.90	0.33

EVPBIEC • Rallonge pour poutre d'alimentation



- Se raccorde à un connecteur de poutre d'alimentation
- Comprend un connecteur de rallonge sans fentes et des ferrures de raccord.
- Doit être assujettie au connecteur de poutre d'alimentation à l'aide de la vis fournie avant l'installation de la poutre d'alimentation.

CODE DE PRODUIT	PRIX	DIMENSIONS (PO)			POIDS LB	VOLUME PI ³
		H	L	P		
EVPBIEC06	32	6	2.875	3	1.0	0.06
EVPBIEC12	32	12	2.875	3	2.0	0.12
EVPBIEC18	39	18	2.875	3	3.0	0.18
EVPBIEC24	39	24	2.875	3	4.0	0.24

EVPBIEC • Connecteur d'extension fendu pour Power Beam



- Se fixe au connecteur Power Beam.
- Comprend un connecteur d'extension fendu et le matériel de connexion.
- Doit être fixé au connecteur Power Beam avec la vis fournie avant d'installer Power Beam.

PRODUCT CODE	PRICE	SIZE/ INCHES			WEIGHT VOL	
		H	W	D	LBS	FT ³
EVPBIECS06	32	6	2.875	3	1.00	0.06
EVPBIECS12	32	12	2.875	3	2.00	0.12
EVPBIECS18	39	18	2.875	3	3.00	0.18
EVPBIECS24	39	24	2.875	3	4.00	0.24

EVPBCEP4 • Montant de rallonge de coin à 4 directions de poutre d'alimentation

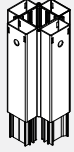

- Ce montant relie quatre modules de rallonge dans une configuration à 90 degrés.
- Le montant et la quincaillerie de raccordement ajoutent 3,25 po à la longueur de la poutre d'alimentation.
- Comprend un montant de rallonge, quatre raccords de rallonge sans fente pour la poutre d'alimentation, la quincaillerie de raccordement et les garnitures.
- Les montants de rallonge de coin ne peuvent s'empiler.

CODE DE PRODUIT	PRIX	DIMENSIONS (PO)			POIDS LB	VOLUME PI ³
		H	L	P		
EVPBCEP406	79	6	3	3	4	0.09
EVPBCEP412	79	12	3	3	8	0.18
EVPBCEP418	125	18	3	3	12	0.27
EVPBCEP424	125	24	3	3	16	0.36

EVPBCEPA3 • Montant de rallonge de coin à 3 directions de poutre d'alimentation

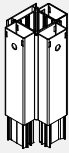

- Ce montant relie quatre modules de rallonge dans une configuration à 90 degrés.
- Le montant et la quincaillerie de raccordement ajoutent 3,25 po à la longueur de la poutre d'alimentation.
- Comprend un montant de rallonge, trois raccords de rallonge sans fente pour la poutre d'alimentation, la quincaillerie de raccordement et les garnitures.
- Les montants de rallonge de coin de poutre d'alimentation ne peuvent s'empiler.

CODE DE PRODUIT	PRIX	DIMENSIONS (PO)			POIDS LB	VOLUME PI ³
		H	L	P		
EVPBCEPA306	86	6	3	3	3	0.08
EVPBCEPA312	86	12	3	3	6	0.16
EVPBCEPA318	142	18	3	3	9	0.24
EVPBCEPA324	142	24	3	3	12	0.32

EVPBCEPA2 • Montant de rallonge de coin à 2 directions de poutre d'alimentation

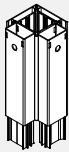

- Ce montant relie quatre modules de rallonge dans une configuration à 90 degrés.
- Le montant et la quincaillerie de raccordement ajoutent 3,25 po à la longueur de la poutre d'alimentation.
- Comprend un montant de rallonge, deux raccords de rallonge sans fente pour la poutre d'alimentation, la quincaillerie de raccordement et les garnitures.
- Les montants de rallonge de coin de poutre d'alimentation ne peuvent s'empiler.

CODE DE PRODUIT	PRIX	DIMENSIONS (PO)			POIDS LB	VOLUME PI ³
		H	L	P		
EVPBCEPA206	77	6	3	3	2	0.07
EVPBCEPA212	77	12	3	3	4	0.14
EVPBCEPA218	130	18	3	3	6	0.21
EVPBCEPA224	130	24	3	3	8	0.28

EVPBCEIPA2 • Montant de rallonge de coin à 2 directions en ligne de poutre d'alimentation

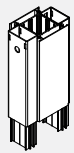

- Ce montant relie quatre modules de rallonge dans une configuration en ligne.
- Le montant et la quincaillerie de raccordement ajoutent 3,25 po à la longueur de la poutre d'alimentation.
- Comprend un montant de rallonge, deux raccords de rallonge sans fente pour la poutre d'alimentation, la quincaillerie de raccordement et les garnitures.
- Les montants de rallonge de coin de poutre d'alimentation ne peuvent s'empiler.

CODE DE PRODUIT	PRIX	DIMENSIONS (PO)			POIDS LB	VOLUME PI ³
		H	L	P		
EVPBCEIPA206	96	6	3	3	2	0.07
EVPBCEIPA212	96	12	3	3	4	0.14
EVPBCEIPA218	134	18	3	3	6	0.21
EVPBCEIPA224	134	24	3	3	8	0.28

EVPBCEPA1 • Montant de rallonge de coin à 1 direction de poutre d'alimentation

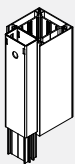

- Le montant se branche à l'extrémité d'une série de modules de rallonge.
- Le montant et la quincaillerie de raccordement ajoutent 3,25 po à la longueur de la poutre d'alimentation.
- Comprend un montant de rallonge, un raccord de rallonge sans fente pour la poutre d'alimentation, la quincaillerie de raccordement et les garnitures.
- Les montants de rallonge de coin de poutre d'alimentation ne peuvent s'empiler.

CODE DE PRODUIT	PRIX	DIMENSIONS (PO)			POIDS LB	VOLUME PI ³
		H	L	P		
EVPBCEPA106	70	6	3	3	2	0.07
EVPBCEPA112	70	12	3	3	4	0.14
EVPBCEPA118	97	18	3	3	6	0.21
EVPBCEPA124	97	24	3	3	6	0.21

EVPB6CEP3 • Montant de rallonge de coin à 3 directions à 120 degrés de poutre d'alimentation

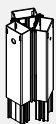

- Ce montant relie quatre modules de rallonge dans une configuration à 120 degrés.
- Comprend un montant de rallonge, trois raccords de rallonge sans fente pour la poutre d'alimentation, la quincaillerie de raccordement et les garnitures.
- Les montants de rallonge de coin de poutre d'alimentation ne peuvent s'empiler.

CODE DE PRODUIT	PRIX	DIMENSIONS (PO)			POIDS LB	VOLUME PI ³
		H	L	P		
EVPB6CEP306	116	6	3	3	3	0.08
EVPB6CEP312	116	12	3	3	6	0.16
EVPB6CEP318	183	18	3	3	9	0.24
EVPB6CEP324	183	24	3	3	12	0.32

EVPB6CEPA2 • Montant de rallonge de coin à 2 directions à 120 degrés de poutre d'alimentation



- Ce montant relie quatre modules de rallonge dans une configuration à 120 degrés.
- Comprend un montant de rallonge, deux raccords de rallonge sans fente pour la poutre d'alimentation, la quincaillerie de raccordement et les garnitures.
- Les montants de rallonge de coin de poutre d'alimentation ne peuvent s'empiler.

CODE DE PRODUIT	PRIX	DIMENSIONS (PO)			POIDS LB	VOLUME PI ³
		H	L	P		
EVPB6CEPA206	98	6	3	3	2	0.07
EVPB6CEPA212	98	12	3	3	4	0.14
EVPB6CEPA218	153	18	3	3	6	0.21
EVPB6CEPA224	153	24	3	3	8	0.28

EVPB6CEPA1 • Montant de rallonge de coin à 1 direction à 120 degrés de poutre d'alimentation



- Ce montant relie quatre modules de rallonge dans une configuration à 120 degrés.
- Comprend un montant de rallonge, un raccord de rallonge sans fente pour la poutre d'alimentation, la quincaillerie de raccordement et les garnitures.
- Les montants de rallonge de coin de poutre d'alimentation ne peuvent s'empiler.

CODE DE PRODUIT	PRIX	DIMENSIONS (PO)			POIDS LB	VOLUME PI ³
		H	L	P		
EVPB6CEPA106	65	6	3	3	2	0.07
EVPB6CEPA112	69	12	3	3	4	0.14
EVPB6CEPA118	94	18	3	3	6	0.21
EVPB6CEPA124	94	24	3	3	8	0.28

EVPB24CPA • Poteau d'angle à 4 directions reliant le panneau à la poutre d'alimentation d'une hauteur de 24 po

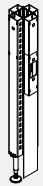

- Ce montant relie deux panneaux et deux poutres d'alimentation d'une hauteur de 24 po dans une configuration à 90 degrés.
- Le montant et la quincaillerie de raccordement ajoutent 3,25 po à la longueur de la poutre d'alimentation.
- Comprend le montant, les raccords de panneau et les raccords de poutre d'alimentation, le montant entouré d'une garniture, le patin de mise à niveau, la quincaillerie et la trousse de garnitures.
- Passe-documents uniquement pour la poutre d'alimentation.

CODE DE PRODUIT	PRIX	DIMENSIONS (PO)			POIDS LB	VOLUME PI ³
		H	L	P		
EVPB24CPA430	240	30	3	3	15.5	0.41
EVPB24CPA436	312	36	3	3	18	0.48
EVPB24CPA442	312	42	3	3	21	0.57

EVPB30CPA • Poteau d'angle à 4 directions reliant le panneau à la poutre d'alimentation d'une hauteur de 30 po



- Ce montant relie deux panneaux et deux poutres d'alimentation d'une hauteur de 30 po dans une configuration à 90 degrés.
- Le montant et la quincaillerie de raccordement ajoutent 3,25 po à la longueur de la poutre d'alimentation.
- Comprend le montant, les raccords de panneau et les raccords de poutre d'alimentation, le montant entouré d'une garniture, le patin de mise à niveau, la quincaillerie et la trousse de garnitures.
- Passe-documents uniquement pour la poutre d'alimentation.

CODE DE PRODUIT	PRIX	DIMENSIONS (PO)			POIDS LB	VOLUME PI ³
		H	L	P		
EVPB30CPA430	240	30	3	3	15.5	0.41
EVPB30CPA436	312	36	3	3	18	0.48
EVPB30CPA442	312	42	3	3	21	0.57

EVPB36CPA • Poteau d'angle à 4 directions reliant le panneau à la poutre d'alimentation d'une hauteur de 36 po



- Ce montant relie deux panneaux et deux poutres d'alimentation d'une hauteur de 36 po dans une configuration à 90 degrés.
- Le montant et la quincaillerie de raccordement ajoutent 3,25 po à la longueur de la poutre d'alimentation.
- Comprend le montant, les raccords de panneau et les raccords de poutre d'alimentation, le montant entouré d'une garniture, le patin de mise à niveau, la quincaillerie et la trousse de garnitures.
- Passe-documents uniquement pour la poutre d'alimentation.

CODE DE PRODUIT	PRIX	DIMENSIONS (PO)			POIDS LB	VOLUME PI ³
		H	L	P		
EVPB36CPA436	312	36	3	3	18	0.48
EVPB36CPA442	312	42	3	3	21	0.57

EVPB24CPSA4 • Panneau à 24" H Power Beam Poteau d'angle à 4 voies - Fendu

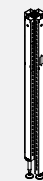

- Connecte deux panneaux et deux faisceaux électriques de 24" H dans une configuration à 90 degrés.
- Le matériel de poteau et de connexion ajoute 3,25" à la course du faisceau de puissance.
- Comprend un poteau, des connecteurs de panneau, des connecteurs de faisceau électrique, un poteau avec garniture tout autour, un patin de mise à niveau, du matériel et un kit de garniture.
- Passe à travers uniquement pour le faisceau de puissance, jambe de faisceau de puissance fendue.

PRODUCT CODE	PRICE	SIZE / INCHES			WEIGHT LBS	VOL FT ³
		H	W	D		
EVPB24CPSA430	240	30	3	3	15.5	0.41
EVPB24CPSA436	312	36	3	3	18	0.48
EVPB24CPSA442	312	42	3	3	21	0.57

EVPB30CPSA4 • Panneau à 30" H Power Beam Poteau d'angle à 4 voies - Fendu

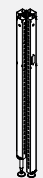

- Connecte deux panneaux et deux faisceaux électriques de 30" H dans une configuration à 90 degrés.
- Le matériel de poteau et de connexion ajoute 3,25" à la course du faisceau de puissance.
- Comprend un poteau, des connecteurs de panneau, des connecteurs de faisceau électrique, un poteau avec garniture tout autour, un patin de mise à niveau, du matériel et un kit de garniture.
- Passe à travers uniquement pour le faisceau de puissance, jambe de faisceau de puissance fendue.

PRODUCT CODE	PRICE	SIZE / INCHES			WEIGHT LBS	VOL FT ³
		H	W	D		
EVPB30CPSA430	240	30	3	3	15.5	0.41
EVPB30CPSA436	312	36	3	3	18	0.48
EVPB30CPSA442	312	42	3	3	21	0.57

EVPB36CPSA4 • Panneau à 36" H Power Beam Poteau d'angle à 4 voies - Fendu



- Connecte deux panneaux et deux faisceaux électriques de 30" H dans une configuration à 90 degrés.
- Le matériel de poteau et de connexion ajoute 3,25" à la course du faisceau de puissance.
- Comprend un poteau, des connecteurs de panneau, des connecteurs de faisceau électrique, un poteau avec garniture tout autour, un patin de mise à niveau, du matériel et un kit de garniture.
- Passe à travers uniquement pour le faisceau de puissance, jambe de faisceau de puissance fendue.

CODE DE PRODUIT	PRIX	DIMENSIONS (PO)			POIDS LB	VOLUME PI ³
		H	L	P		
EVPB36CPSA436	312	36	3	3	18	0.48
EVPB36CPSA442	312	42	3	3	21	0.57

EVPB24CPA • Poteau d'angle à 3 directions reliant le panneau à la poutre d'alimentation d'une hauteur de 24 po



- Ce montant relie les panneaux et les poutres d'alimentation d'une hauteur de 24 po dans une configuration à 90 degrés.
- Le montant et la quincaillerie de raccordement ajoutent 3,25 po à la longueur de la poutre d'alimentation.
- Comprend le montant, les raccords de panneau et les raccords de poutre d'alimentation, le montant entouré d'une garniture, le patin de mise à niveau, la quincaillerie et la trousse de garnitures.
- Passe-documents uniquement pour la poutre d'alimentation.

CODE DE PRODUIT	PRIX	DIMENSIONS (PO)			POIDS LB	VOLUME PI ³
		H	L	P		
EVPB24CPA330	218	30	3	3	11.8	0.36
EVPB24CPA336	289	36	3	3	13	0.42
EVPB24CPA342	289	42	3	3	16.1	0.50

EVPB30CPA • Poteau d'angle à 3 directions reliant le panneau à la poutre d'alimentation d'une hauteur de 30 po



- Ce montant relie les panneaux et les poutres d'alimentation d'une hauteur de 30 po dans une configuration à 90 degrés.
- Le montant et la quincaillerie de raccordement ajoutent 3,25 po à la longueur de la poutre d'alimentation.
- Comprend le montant, les raccords de panneau et les raccords de poutre d'alimentation, le montant entouré d'une garniture, le patin de mise à niveau, la quincaillerie et la trousse de garnitures.
- Passe-documents uniquement pour la poutre d'alimentation.

CODE DE PRODUIT	PRIX	DIMENSIONS (PO)			POIDS LB	VOLUME PI ³
		H	L	P		
EVPB30CPA330	218	30	3	3	11.8	0.36
EVPB30CPA336	289	36	3	3	13	0.42
EVPB30CPA342	289	42	3	3	16.1	0.50

EVPB36CPA • Poteau d'angle à 3 directions reliant le panneau à la poutre d'alimentation d'une hauteur de 36 po



- Ce montant relie les panneaux et les poutres d'alimentation d'une hauteur de 36 po dans une configuration à 90 degrés.
- Le montant et la quincaillerie de raccordement ajoutent 3,25 po à la longueur de la poutre d'alimentation.
- Comprend le montant, les raccords de panneau et les raccords de poutre d'alimentation, le montant entouré d'une garniture, le patin de mise à niveau, la quincaillerie et la trousse de garnitures.
- Passe-documents uniquement pour la poutre d'alimentation.

CODE DE PRODUIT	PRIX	DIMENSIONS (PO)			POIDS LB	VOLUME PI ³
		H	L	P		
EVPB36CPA336	289	36	3	3	13	0.42
EVPB36CPA342	289	42	3	3	16.1	0.50

EVPB24CPSA3 • Panneau à 24" H Power Beam Poteau d'angle à 3 voies - Fendu



- Connecte les panneaux et le faisceau de puissance 24" H dans une configuration à 90 degrés.
- Le matériel de poteau et de connexion ajoute 3,25" à la course du faisceau de puissance.
- Comprend un poteau, des connecteurs de panneau, des connecteurs de faisceau électrique, un poteau avec garniture tout autour, un patin de mise à niveau, du matériel et un kit de garniture.
- Passe à travers uniquement pour le faisceau de puissance, jambe de faisceau de puissance fendue.

PRODUCT CODE	PRICE	SIZE / INCHES			WEIGHT LBS	VOL FT ³
		H	W	D		
EVPB24CPSA330	218	30	3	3	11.8	0.36
EVPB24CPSA336	289	36	3	3	13	0.42
EVPB24CPSA342	289	42	3	3	16.1	0.50

EVPB30CPSA3 - Panneau à 30" H Power Beam Poteau d'angle à 3 voies - Fendu



- Connecte les panneaux et le faisceau de puissance 30" H dans une configuration à 90 degrés.
- Le matériel de poteau et de connexion ajoute 3,25" à la course du faisceau de puissance.
- Comprend un poteau, des connecteurs de panneau, des connecteurs de faisceau électrique, un poteau avec garniture tout autour, un patin de mise à niveau, du matériel et un kit de garniture.
- Passe à travers uniquement pour le faisceau de puissance, jambe de faisceau de puissance fendue.

PRODUCT CODE	PRICE	SIZE / INCHES			WEIGHT LBS	VOL FT ³
		H	W	D		
EVPB30CPSA330	218	30	3	3	11.8	0.36
EVPB30CPSA336	289	36	3	3	13	0.42
EVPB30CPSA342	289	42	3	3	16.1	0.50

EVPB36CPSA3 - Panneau à 36" H Power Beam Poteau d'angle à 3 voies - Fendu



- Connecte les panneaux et le faisceau de puissance 36" H dans une configuration à 90 degrés.
- Le matériel de poteau et de connexion ajoute 3,25" à la course du faisceau de puissance.
- Comprend un poteau, des connecteurs de panneau, des connecteurs de faisceau électrique, un poteau avec garniture tout autour, un patin de mise à niveau, du matériel et un kit de garniture.
- Passe à travers uniquement pour le faisceau de puissance, jambe de faisceau de puissance fendue.

PRODUCT CODE	PRICE	SIZE / INCHES			WEIGHT LBS	VOL FT ³
		H	W	D		
EVPB36CPSA336	289	36	3	3	13	0.42
EVPB36CPSA342	289	42	3	3	16.1	0.50

EVPB24CPA • Poteau d'angle à 2 directions reliant le panneau à la poutre d'alimentation d'une hauteur de 24 po



- Ce montant relie un panneau et une poutre d'alimentation d'une hauteur de 24 po dans une configuration à 90 degrés.
- Le montant et la quincaillerie de raccordement ajoutent 3,25 po à la longueur de la poutre d'alimentation.
- Comprend le montant, les raccords de panneau et les raccords de poutre d'alimentation, le montant entouré d'une garniture, le patin de mise à niveau, la quincaillerie et la trousse de garnitures.
- Passe-documents uniquement pour la poutre d'alimentation.

CODE DE PRODUIT	PRIX	DIMENSIONS (PO)			POIDS LB	VOLUME PI ³
		H	L	P		
EVPB24CPA230	183	30	3	3	8.5	0.31
EVPB24CPA236	227	36	3	3	11.5	0.37
EVPB24CPA242	227	42	3	3	15	0.43

EVPB30CPA • Poteau d'angle à 2 directions reliant le panneau à la poutre d'alimentation d'une hauteur de 30 po



- Ce montant relie un panneau et une poutre d'alimentation d'une hauteur de 30 po dans une configuration à 90 degrés.
- Le montant et la quincaillerie de raccordement ajoutent 3,25 po à la longueur de la poutre d'alimentation.
- Comprend le montant, les raccords de panneau et les raccords de poutre d'alimentation, le montant entouré d'une garniture, le patin de mise à niveau, la quincaillerie et la trousse de garnitures.
- Passe-documents uniquement pour la poutre d'alimentation.

CODE DE PRODUIT	PRIX	DIMENSIONS (PO)			POIDS LB	VOLUME PI ³
		H	L	P		
EVPB30CPA230	183	30	3	3	8.5	0.31
EVPB30CPA236	227	36	3	3	11.5	0.37
EVPB30CPA242	227	42	3	3	15	0.43

EVPB36CPA • Poteau d'angle à 2 directions reliant le panneau à la poutre d'alimentation d'une hauteur de 36 po



- Ce montant relie un panneau et une poutre d'alimentation d'une hauteur de 36 po dans une configuration à 90 degrés.
- Le montant et la quincaillerie de raccordement ajoutent 3,25 po à la longueur de la poutre d'alimentation.
- Comprend le montant, les raccords de panneau et les raccords de poutre d'alimentation, le montant entouré d'une garniture, le patin de mise à niveau, la quincaillerie et la trousse de garnitures.
- Passe-documents uniquement pour la poutre d'alimentation.

CODE DE PRODUIT	PRIX	DIMENSIONS (PO)			POIDS LB	VOLUME PI ³
		H	L	P		
EVPB36CPA236	227	36	3	3	11.5	0.37
EVPB36CPA242	227	42	3	3	15	0.43

EVPB24CPSA2 - Panneau à 24" H Power Beam Poteau d'angle 2 voies - Fendu



- Connecte un panneau et un faisceau électrique de 24" H en configuration à 90 degrés.
- Le matériel de poteau et de connexion ajoute 3,25" à la course du faisceau de puissance.
- Comprend un poteau, des connecteurs de panneau, des connecteurs de faisceau électrique, un poteau avec garniture tout autour, un patin de mise à niveau, du matériel et un kit de garniture.
- Passe à travers uniquement pour le faisceau de puissance, jambe de faisceau de puissance fendue.

PRODUCT CODE	PRICE	SIZE/INCHES			WEIGHT LBS	VOL FT ³
		H	W	D		
EVPB24CPSA230	183	30	3	3	8.5	0.31
EVPB24CPSA236	227	36	3	3	11.5	0.37
EVPB24CPSA242	227	42	3	3	15	0.43

EVPB30CPSA2 - Panneau à 30" H Power Beam Poteau d'angle 2 voies - Fendu



- Connecte un panneau et un faisceau électrique de 30" H en configuration à 90 degrés.
- Le matériel de poteau et de connexion ajoute 3,25" à la course du faisceau de puissance.
- Comprend un poteau, des connecteurs de panneau, des connecteurs de faisceau électrique, un poteau avec garniture tout autour, un patin de mise à niveau, du matériel et un kit de garniture.
- Passe à travers uniquement pour le faisceau de puissance, jambe de faisceau de puissance fendue.

PRODUCT CODE	PRICE	SIZE/INCHES			WEIGHT LBS	VOL FT ³
		H	W	D		
EVPB30CPSA230	183	30	3	3	8.5	0.31
EVPB30CPSA236	227	36	3	3	11.5	0.37
EVPB30CPSA242	227	42	3	3	15	0.43

EVPB36CPSA2 - Panneau à 36" H Power Beam Poteau d'angle 2 voies - Fendu



- Connecte un panneau et un faisceau électrique de 36" H en configuration à 90 degrés.
- Le matériel de poteau et de connexion ajoute 3,25" à la course du faisceau de puissance.
- Comprend un poteau, des connecteurs de panneau, des connecteurs de faisceau électrique, un poteau avec garniture tout autour, un patin de mise à niveau, du matériel et un kit de garniture.
- Passe à travers uniquement pour le faisceau de puissance, jambe de faisceau de puissance fendue.

PRODUCT CODE	PRICE	SIZE/INCHES			WEIGHT LBS	VOL FT ³
		H	W	D		
EVPB36CPSA236	227	36	3	3	11.5	0.37
EVPB36CPSA242	227	42	3	3	15	0.43

EVPB24CPA3-P • Poteau trois directions pour une cloison et deux poutres d'alimentation de 24 po



- Permet d'unir deux poutres d'alimentation de 24 po H et une cloison dans une configuration en T.
- Le poteau et les ferrures de raccord ajoutent 3,25 po à la course de poutres d'alimentation.
- Comprend le poteau, les raccords pour cloisons et pour poutres d'alimentation, la garniture pour toutes les faces, un patin réglable, les ferrures et un ensemble de garnitures.
- Ouverture pour poutre d'alimentation uniquement.

CODE DE PRODUIT	PRIX	DIMENSIONS (PO)			POIDS LB	VOLUME PI ³
		H	L	P		
EVPB24CPA330P	208	30	3	3	11.8	0.36
EVPB24CPA336P	277	36	3	3	13	0.42
EVPB24CPA342P	277	42	3	3	16.1	0.5

EVPB30CPA3-P • Poteau trois directions pour une cloison et deux poutres d'alimentation de 30 po



- Permet d'unir deux poutres d'alimentation de 30 po H et une cloison dans une configuration en T.
- Le poteau et les ferrures de raccord ajoutent 3,25 po à la course de poutres d'alimentation.
- Comprend le poteau, les raccords pour cloisons et pour poutres d'alimentation, la garniture pour toutes les faces, un patin réglable, les ferrures et un ensemble de garnitures.
- Ouverture pour poutre d'alimentation uniquement.

CODE DE PRODUIT	PRIX	DIMENSIONS (PO)			POIDS LB	VOLUME PI ³
		H	L	P		
EVPB30CPA330P	208	30	3	3	11.8	0.36
EVPB30CPA336P	277	36	3	3	13	0.42
EVPB30CPA342P	277	42	3	3	16.1	0.5

EVPB36CPA3-P • Poteau trois directions pour une cloison et deux poutres d'alimentation de 36 po



- Permet d'unir deux poutres d'alimentation de 36 po H et une cloison dans une configuration en T.
- Le poteau et les ferrures de raccord ajoutent 3,25 po à la course de poutres d'alimentation. Comprend le poteau, les raccords pour cloisons et pour poutres d'alimentation, la garniture pour toutes les faces, un patin réglable, les ferrures et un ensemble de garnitures.
- Ouverture pour poutre d'alimentation uniquement.

CODE DE PRODUIT	PRIX	DIMENSIONS (PO)			POIDS LB	VOLUME PI ³
		H	L	P		
EVPB36CPA336P	277	36	3	3	13	0.42
EVPB36CPA342P	277	42	3	3	16.1	0.5

EVPB24CPSA3-P - Panneau à deux 24" H Power Beam 3 way Corner Post



- Connecte deux faisceaux de puissance de 24" H avec panneau en configuration en T.
- Le matériel de poteau et de connexion ajoute 3,25" à la course du faisceau de puissance.
- Comprend un poteau, des connecteurs de panneau, des connecteurs de faisceau électrique, un poteau avec garniture tout autour, un patin de mise à niveau, du matériel et un kit de garniture.
- Passe à travers uniquement pour le faisceau de puissance, jambe de faisceau de puissance fendue.

PRODUCT CODE	PRICE	SIZE/INCHES			WEIGHT LBS	VOL FT ³
		H	W	D		
EVPB24CPSA330P	208	30	3	3	11.8	0.36
EVPB24CPSA336P	277	36	3	3	13	0.42
EVPB24CPSA342P	277	42	3	3	16.1	0.50

EVPB30CPSA3-P - Panneau à deux 30" H Power Beam 3 way Corner Post



- Connecte deux faisceaux de puissance de 30" H avec panneau en configuration en T.
- Le matériel de poteau et de connexion ajoute 3,25" à la course du faisceau de puissance.
- Comprend un poteau, des connecteurs de panneau, des connecteurs de faisceau électrique, un poteau avec garniture tout autour, un patin de mise à niveau, du matériel et un kit de garniture.
- Passe à travers uniquement pour le faisceau de puissance, jambe de faisceau de puissance fendue.

PRODUCT CODE	PRICE	SIZE/INCHES			WEIGHT LBS	VOL FT ³
		H	W	D		
EVPB30CPSA330P	208	30	3	3	11.8	0.36
EVPB30CPSA336P	277	36	3	3	13	0.42
EVPB30CPSA342P	277	42	3	3	16.1	0.50

EVPB36CPSA3-P - Panneau à deux 36" H Power Beam 3 way Corner Post



- Connecte deux faisceaux de puissance de 36" H avec panneau en configuration en T.
- Le matériel de poteau et de connexion ajoute 3,25" à la course du faisceau de puissance.
- Comprend un poteau, des connecteurs de panneau, des connecteurs de faisceau électrique, un poteau avec garniture tout autour, un patin de mise à niveau, du matériel et un kit de garniture.
- Passe à travers uniquement pour le faisceau de puissance, jambe de faisceau de puissance fendue.

PRODUCT CODE	PRICE	SIZE/INCHES			WEIGHT LBS	VOL FT ³
		H	W	D		
EVPB36CPSA336P	277	36	3	3	13	0.42
EVPB36CPSA342P	277	42	3	3	16.1	0.50

EVPFE • Module de rallonge de panneau de tissu

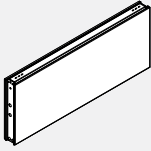

- Se fixe sur le dessus d'un panneau.
- Il est possible d'empiler les modules pour accroître la confidentialité ou pour diviser un espace.
- Chaque côté du module de tissu peut être muni de tissus différents de qualité identique sans coûts additionnels. Si des tissus de qualités différentes sont utilisés, le prix du module doit être fixé en fonction de la qualité la plus élevée.
- Au moment de commander les modules de rallonge des panneaux, il est important de commander également des raccords additionnels.
- Les modules de rallonge des panneaux ne peuvent s'installer à une hauteur de plus de 42 po au-dessus du plancher fini.

CODE DE PRODUIT	PRIX		DIMENSIONS (PO)			POIDS		VOLUME PI ³
	GR 1	GR 2	H	L	P	LB		
EVPFE0618	153	160	6	18	2.875	4.80	0.21	
EVPFE0624	159	169	6	24	2.875	6.40	0.29	
EVPFE0630	174	183	6	30	2.875	7.40	0.36	
EVPFE0636	195	207	6	36	2.875	8.20	0.43	
EVPFE0642	217	233	6	42	2.875	9.40	0.51	
EVPFE0648	235	248	6	48	2.875	10.20	0.58	
EVPFE0654	253	271	6	54	2.875	14.40	0.65	
EVPFE0660	276	295	6	60	2.875	16.00	0.73	
EVPFE0666	298	317	6	66	2.875	17.6	0.91	
EVPFE0672	318	340	6	72	2.875	18.2	0.99	
EVPFE1218	153	160	12	18	2.875	7.40	0.38	
EVPFE1224	159	168	12	24	2.875	8.60	0.50	
EVPFE1230	174	183	12	30	2.875	9.60	0.63	
EVPFE1236	195	207	12	36	2.875	12.80	0.75	
EVPFE1242	217	231	12	42	2.875	14.80	0.88	
EVPFE1248	235	248	12	48	2.875	15.00	1.00	
EVPFE1254	253	271	12	54	2.875	16.20	1.12	
EVPFE1260	276	295	12	60	2.875	17.80	1.25	
EVPFE1266	298	317	12	66	2.875	19.0	1.37	
EVPFE1272	318	340	12	72	2.875	20.2	1.45	
EVPFE1818	190	201	18	18	2.875	9.01	0.54	
EVPFE1824	197	211	18	24	2.875	10.47	0.72	
EVPFE1830	212	234	18	30	2.875	11.93	0.90	
EVPFE1836	246	268	18	36	2.875	13.39	1.08	
EVPFE1842	274	301	18	42	2.875	14.84	1.26	
EVPFE1848	298	328	18	48	2.875	16.29	1.44	
EVPFE1854	324	355	18	54	2.875	17.76	1.62	
EVPFE1860	352	382	18	60	2.875	19.21	1.80	
EVPFE1866	382	406	18	66	2.875	20.7	1.98	
EVFFE1872	409	435	18	72	2.875	22.2	2.16	

EVPGTE • Module de rallonge de panneau en verre trempé

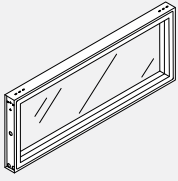

- Se fixe sur le dessus d'un panneau.
- Il est possible d'empiler les modules pour accroître la confidentialité ou pour diviser un espace.
- Le module de rallonge de panneau ne peut subir de charge à une hauteur supérieure à 66 po.
- Le module est offert en version transparente.
- Les frais additionnels imposés pour un verre givré (FRST) varient. Communiquer avec le service à la clientèle d'Evolve pour plus de détails.
- Au moment de commander les modules de rallonge des panneaux, il est important de commander également des raccords additionnels.

CODE DE PRODUIT	PRIX	DIMENSIONS (PO)			POIDS LB	VOLUME PI ³
		H	L	P		
EVPGTE0618	305	6	18	2.875	7.60	0.18
EVPGTE0624	328	6	24	2.875	9.24	0.25
EVPGTE0630	397	6	30	2.875	10.78	0.31
EVPGTE0636	412	6	36	2.875	12.32	0.37
EVPGTE0642	508	6	42	2.875	14.10	0.43
EVPGTE0648	567	6	48	2.875	15.80	0.50
EVPGTE0654	621	6	54	2.875	17.42	0.56
EVPGTE0660	666	6	60	2.875	19.28	0.63
EVPGTE0666	714	6	66	2.875	21.1	0.91
EVPGTE0672	766	6	72	2.875	22.9	0.99
EVPGTE1218	305	12	18	2.875	10.06	0.38
EVPGTE1224	328	12	24	2.875	12.08	0.50
EVPGTE1230	397	12	30	2.875	14.10	0.63
EVPGTE1236	412	12	36	2.875	16.12	0.75
EVPGTE1242	508	12	42	2.875	18.24	0.88
EVPGTE1248	567	12	48	2.875	20.56	1.00
EVPGTE1254	621	12	54	2.875	22.66	1.12
EVPGTE1260	666	12	60	2.875	25.00	1.25
EVPGTE1266	714	12	66	2.875	27.4	1.37
EVPGTE1272	766	12	72	2.875	29.9	1.45
EVPGTE1818	459	18	18	2.875	12.00	0.54
EVPGTE1824	473	18	24	2.875	14.93	0.72
EVPGTE1830	505	18	30	2.875	17.77	0.90
EVPGTE1836	551	18	36	2.875	20.57	1.08
EVPGTE1842	627	18	42	2.875	23.31	1.26
EVPGTE1848	701	18	48	2.875	25.94	1.44
EVPGTE1854	762	18	54	2.875	28.51	1.62
EVPGTE1860	819	18	60	2.875	31.28	1.80
EVPGTE1866	874	18	66	2.875	33.9	1.98
EVPGTE1872	935	18	72	2.875	35.7	2.16

EVPW1SE • Module de rallonge à tableau blanc - Une face

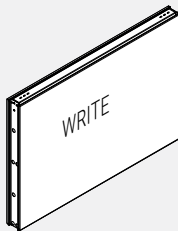

- Se fixe sur le dessus d'une poutre.
- Ce module présente une surface d'écriture d'un côté et un tissu de l'autre côté.
- Il est possible d'empiler les modules pour accroître la confidentialité ou pour diviser un espace.
- Les modules de rallonge des panneaux ne peuvent s'installer à une hauteur de plus de 42 po au-dessus du plancher fini.
- Au moment de commander les modules de rallonge des poutres, il est important de commander également des raccords additionnels.

CODE DE PRODUIT	PRIX		DIMENSIONS (PO)			POIDS LB	VOLUME PI ³
	GR 1	GR 2	H	L	P		
EVPW1SE1818	233	237	18	18	2.875	9.44	0.54
EVPW1SE1824	263	270	18	24	2.875	10.90	0.72
EVPW1SE1830	293	303	18	30	2.875	12.35	0.90
EVPW1SE1836	344	355	18	36	2.875	13.81	1.08
EVPW1SE1842	389	405	18	42	2.875	15.27	1.26
EVPW1SE1848	430	448	18	48	2.875	16.72	1.44
EVPW1SE1854	465	483	18	54	2.875	18.18	1.62
EVPW1SE1860	503	520	18	60	2.875	19.64	1.80
EVPW1SE1866	540	557	18	66	2.875	21.70	1.98
EVPW1SE1872	577	593	18	72	2.875	23.30	2.16

EVPW2SE • Module de rallonge à tableau blanc - Deux faces

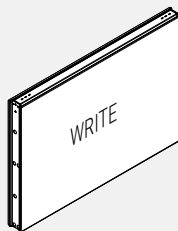

- Se fixe sur le dessus d'un panneau.
- Ce module présente une surface d'écriture sur deux faces.
- Il est possible d'empiler les modules pour accroître la confidentialité ou pour diviser un espace.
- Les modules de rallonge des panneaux ne peuvent s'installer à une hauteur de plus de 42 po au-dessus du plancher fini.
- Au moment de commander les modules de rallonge des panneaux, il est important de commander également des raccords additionnels.

CODE DE PRODUIT	PRIX	DIMENSIONS (PO)			POIDS LB	VOLUME PI ³
		H	L	P		
EVPW2SE1818	279	18	18	2.875	10.29	0.54
EVPW2SE1824	328	18	24	2.875	11.75	0.72
EVPW2SE1830	375	18	30	2.875	13.20	0.90
EVPW2SE1836	446	18	36	2.875	14.66	1.08
EVPW2SE1842	503	18	42	2.875	16.12	1.26
EVPW2SE1848	562	18	48	2.875	17.57	1.44
EVPW2SE1854	622	18	54	2.875	19.03	1.62
EVPW2SE1860	678	18	60	2.875	20.49	1.80
EVPW2SE1866	733	18	66	2.875	21.70	1.98
EVPW2SE1872	792	18	72	2.875	23.30	2.16

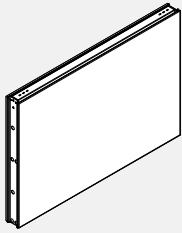
EVPH1SE • Module de rallonge stratifié - Une face

- Se fixe sur le dessus d'une poutre.
- Le module stratifié présente une surface durable et lavable d'un côté et un tissu de l'autre côté.
- Il est possible d'empiler les modules pour accroître la confidentialité ou pour diviser un espace.
- Les modules de rallonge des panneaux ne peuvent s'installer à une hauteur de plus de 42 po au-dessus du plancher fini.
- Au moment de commander les modules de rallonge des panneaux, il est important de commander également des raccords additionnels.
- Ce module est offert avec une finition stratifiée à haute pression seulement.

CODE DE PRODUIT	PRIX		DIMENSIONS (PO)			POIDS LB	VOLUME PI ³
	GR 1	GR 2	H	L	P		
EVPH1SE0618	212	217	6	18	2.875	2.77	0.25
EVPH1SE0624	247	259	6	24	2.875	3.20	0.35
EVPH1SE0630	280	284	6	30	2.875	3.63	0.43
EVPH1SE0636	319	327	6	36	2.875	4.06	0.51
EVPH1SE0642	361	367	6	42	2.875	4.49	0.60
EVPH1SE0648	394	404	6	48	2.875	4.91	0.68
EVPH1SE0654	446	454	6	54	2.875	5.34	0.76
EVPH1SE0660	469	477	6	60	2.875	5.77	0.84
EVPH1SE0666	488	500	6	66	3	17.6	0.91
EVPH1SE0672	542	550	6	72	3	18.2	0.99
EVPH1SE1218	212	217	12	18	2.875	5.55	0.51
EVPH1SE1224	247	259	12	24	2.875	6.41	0.71
EVPH1SE1230	280	284	12	30	2.875	7.26	0.87
EVPH1SE1236	319	327	12	36	2.875	8.12	1.03
EVPH1SE1242	361	367	12	42	2.875	8.98	1.20
EVPH1SE1248	394	404	12	48	2.875	9.83	1.36
EVPH1SE1254	446	454	12	54	2.875	10.69	1.53
EVPH1SE1260	469	477	12	60	2.875	11.55	1.69
EVPH1SE1266	488	500	12	66	3	19.0	1.37
EVPH1SE1272	542	550	12	72	3	20.2	1.45
EVPH1SE1818	276	281	18	18	2.875	9.44	0.54
EVPH1SE1824	340	347	18	24	2.875	10.90	0.72
EVPH1SE1830	391	401	18	30	2.875	12.35	0.90
EVPH1SE1836	448	457	18	36	2.875	13.81	1.08
EVPH1SE1842	505	518	18	42	2.875	15.27	1.26
EVPH1SE1848	553	570	18	48	2.875	16.72	1.44
EVPH1SE1854	602	619	18	54	2.875	18.18	1.62
EVPH1SE1860	660	687	18	60	2.875	19.64	1.80
EVPH1SE1866	723	755	18	66	3	20.7	1.98
EVPH1SE1872	770	802	18	72	3	22.2	2.16

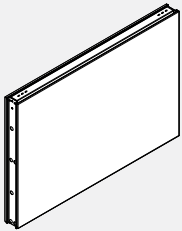
EVPH2SE • Module de rallonge stratifié - Deux faces

- Se fixe sur le dessus d'une poutre.
- Les faces stratifiées des deux côtés du module sont durables et lavables.
- Il est possible d'empiler les modules pour accroître la confidentialité ou pour diviser un espace.
- Les modules de rallonge des panneaux ne peuvent s'installer à une hauteur de plus de 42 po au-dessus du plancher fini.
- Au moment de commander les modules de rallonge des panneaux, il est important de commander également des raccords additionnels.
- Ce module est offert avec une finition stratifiée à haute pression seulement.

CODE DE PRODUIT	PRIX	DIMENSIONS (PO)			POIDS LB	VOLUME PI ³
		H	L	P		
EVPH2SE0618	234	6	18	2.875	3.03	0.26
EVPH2SE0624	274	6	24	2.875	3.46	0.36
EVPH2SE0630	318	6	30	2.875	3.89	0.44
EVPH2SE0636	364	6	36	2.875	4.32	0.52
EVPH2SE0642	410	6	42	2.875	4.74	0.60
EVPH2SE0648	460	6	48	2.875	5.17	0.69
EVPH2SE0654	535	6	54	2.875	5.60	0.77
EVPH2SE0660	544	6	60	2.875	6.03	0.85
EVPH2SE0666	555	6	66	2.875	21.1	0.91
EVPH2SE0672	627	6	72	2.875	22.9	0.99
EVPH2SE1218	234	12	18	2.875	6.05	0.51
EVPH2SE1224	274	12	24	2.875	6.91	0.71
EVPH2SE1230	318	12	30	2.875	7.77	0.88
EVPH2SE1236	364	12	36	2.875	8.63	1.04
EVPH2SE1242	410	12	42	2.875	9.48	1.20
EVPH2SE1248	460	12	48	2.875	10.34	1.37
EVPH2SE1254	535	12	54	2.875	11.20	1.53
EVPH2SE1260	544	12	60	2.875	12.05	1.70
EVPH2SE1266	555	12	66	2.875	27.4	1.37
EVPH2SE1272	627	12	72	2.875	29.9	1.45
EVPH2SE1818	329	18	18	2.875	10.29	0.54
EVPH2SE1824	404	18	24	2.875	11.75	0.72
EVPH2SE1830	469	18	30	2.875	13.20	0.90
EVPH2SE1836	542	18	36	2.875	14.66	1.08
EVPH2SE1842	614	18	42	2.875	16.12	1.26
EVPH2SE1848	694	18	48	2.875	17.57	1.44
EVPH2SE1854	762	18	54	2.875	19.03	1.62
EVPH2SE1860	823	18	60	2.875	20.49	1.80
EVPH2SE1866	882	18	66	2.875	33.9	1.98
EVPH2SE1872	949	18	72	2.875	35.7	2.16

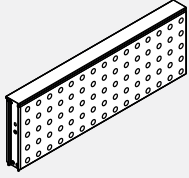
EVPAE • Module de rallonge à circulation d'air

- Rallonge de panneau à circulation d'air en métal.
- Se fixe sur le dessus d'une poutre.
- Il est possible d'empiler les modules pour accroître la confidentialité ou pour diviser un espace.
- Les modules de rallonge des panneaux ne peuvent s'installer à une hauteur de plus de 42 po au-dessus du plancher fini.
- Au moment de commander les modules de rallonge des panneaux, il est important de commander également des raccords additionnels.

CODE DE PRODUIT	PRIX	DIMENSIONS (PO)			POIDS LB	VOLUME PI ³
		H	L	P		
EVPAE1224	270	12	24	2.875	9.66	0.59
EVPAE1230	318	12	30	2.875	10.93	0.82
EVPAE1236	363	12	36	2.875	12.19	1.00
EVPAE1242	401	12	42	2.875	13.62	1.05
EVPAE1248	452	12	48	2.875	15.18	1.18
EVPAE1260	596	12	60	2.875	18.17	1.32
EVPAE1824	339	18	24	2.875	10.56	0.72
EVPAE1830	394	18	30	2.875	12.11	0.90
EVPAE1836	435	18	36	2.875	13.66	1.08
EVPAE1842	478	18	42	2.875	15.05	1.26
EVPAE1848	547	18	48	2.875	16.35	1.44
EVPAE1860	711	18	60	2.875	19.04	1.80

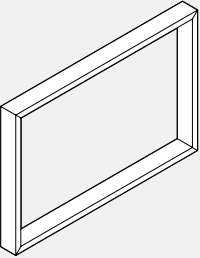
EVPOE • Module de rallonge de panneau ouvert

- Se fixe sur la partie supérieure d'une poutre.
- Il est possible d'empiler les modules pour accroître la confidentialité ou pour diviser un espace.
- Les modules de rallonge des panneaux ne peuvent s'installer à une hauteur de plus de 42 po au-dessus du plancher fini.
- Au moment de commander les modules de rallonge des panneaux, il est important de commander également des raccords additionnels.

CODE DE PRODUIT	PRIX	DIMENSIONS (PO)			POIDS LB	VOLUME PI ³
		H	L	P		
EVPOE0618	246	6	18	2.875	6.22	0.26
EVPOE0624	252	6	24	2.875	7.40	0.29
EVPOE0630	307	6	30	2.875	8.48	0.36
EVPOE0636	323	6	36	2.875	9.56	0.43
EVPOE0642	392	6	42	2.875	10.88	0.51
EVPOE0648	442	6	48	2.875	12.12	0.58
EVPOE0654	483	6	54	2.875	13.25	0.65
EVPOE0660	520	6	60	2.875	14.68	0.73
EVPOE1218	246	12	18	2.875	7.30	0.51
EVPOE1224	252	12	24	2.875	8.40	0.59
EVPOE1230	307	12	30	2.875	9.50	0.82
EVPOE1236	323	12	36	2.875	10.60	1.00
EVPOE1242	392	12	42	2.875	11.84	1.00
EVPOE1248	442	12	48	2.875	13.20	1.18
EVPOE1254	483	12	54	2.875	14.38	1.25
EVPOE1260	520	12	60	2.875	15.80	1.32
EVPOE1818	329	18	18	2.875	7.74	0.54
EVPOE1824	369	18	24	2.875	9.18	0.72
EVPOE1830	392	18	30	2.875	10.53	0.90
EVPOE1836	431	18	36	2.875	11.88	1.08
EVPOE1842	485	18	42	2.875	13.09	1.26
EVPOE1848	546	18	48	2.875	14.22	1.44
EVPOE1854	592	18	54	2.875	15.28	1.62
EVPOE1860	638	18	60	2.875	16.56	1.80

EVPMP-GIP • Verre opaque intégré de installé sur panneau

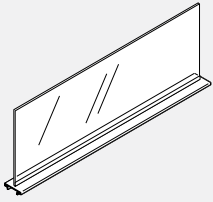

- Ce verre se fixe sur le dessus de la poutre d'alimentation ou sur les modules de rallonge pour accroître la confidentialité ou pour diviser un espace.
- Le verre opaque est intégré à la garniture supérieure en aluminium.
- Il comprend une garniture d'aluminium avec rainure et d'un carreau de verre.
- Le verre et la quincaillerie de montage sont expédiés séparément.
- Standard en verre clair (CLR), givré (FRST) ou inscriptible (WRW)
- Les modules munis d'un verre opaque peuvent s'empiler sur la poutre d'alimentation ou sur les modules de rallonge à une hauteur de 42 po, procurant ainsi une hauteur pouvant atteindre 54 po au-dessus du plancher fini.

CODE DE PRODUIT	PRIX			DIMENSIONS (PO)			WEIGHT		VOL
	CLR	FRST	WRW	H	L	P	LBS	FT ³	
EVPMP24GI6P	201	251	-	6	24	2.875	2.39	0.25	
EVPMP30GI6P	219	276	-	6	30	2.875	2.99	0.32	
EVPMP36GI6P	235	291	-	6	36	2.875	3.58	0.37	
EVPMP42GI6P	251	313	-	6	42	2.875	4.18	0.43	
EVPMP48GI6P	262	327	-	6	48	2.875	4.78	0.50	
EVPMP54GI6P	270	338	-	6	54	2.875	5.38	0.56	
EVPMP60GI6P	276	343	-	6	60	2.875	5.97	0.63	
EVPMP66GI6P	422	562	-	6	66	2.875	6.57	0.69	
EVPMP72GI6P	450	587	-	6	72	2.875	7.16	0.76	
EVPMP24GI9P	201	251	-	9	24	2.875	3.58	0.38	
EVPMP30GI9P	219	276	-	9	30	2.875	4.48	0.47	
EVPMP36GI9P	235	291	-	9	36	2.875	5.37	0.56	
EVPMP42GI9P	251	313	-	9	42	2.875	6.26	0.65	
EVPMP48GI9P	262	327	-	9	48	2.875	7.16	0.75	
EVPMP54GI9P	270	338	-	9	54	2.875	8.06	0.84	
EVPMP60GI9P	276	343	-	9	60	2.875	8.96	0.94	
EVPMP66GI9P	422	562	-	9	66	2.875	9.85	1.04	
EVPMP72GI9P	450	587	-	9	72	2.875	10.74	1.13	
EVPMP24GIP	201	251	350	12	24	2.875	4.77	0.50	
EVPMP30GIP	219	276	357	12	30	2.875	5.97	0.63	
EVPMP36GIP	235	291	364	12	36	2.875	7.16	0.75	
EVPMP42GIP	251	313	401	12	42	2.875	8.35	0.87	
EVPMP48GIP	262	327	439	12	48	2.875	9.55	1.00	
EVPMP54GIP	270	338	475	12	54	2.875	10.75	1.12	
EVPMP60GIP	276	343	512	12	60	2.875	11.95	1.25	
EVPMP66GIP	422	562	701	12	66	2.875	13.05	1.37	
EVPMP72GIP	450	587	734	12	72	2.875	14.25	1.51	
EVPMP24GI18P	289	363	-	18	24	2.875	7.16	0.75	
EVPMP30GI18P	317	397	-	18	30	2.875	8.96	0.94	
EVPMP36GI18P	338	420	-	18	36	2.875	10.74	1.13	
EVPMP42GI18P	363	453	-	18	42	2.875	12.53	1.31	
EVPMP48GI18P	375	471	-	18	48	2.875	14.33	1.50	
EVPMP54GI18P	388	485	-	18	54	2.875	16.13	1.69	
EVPMP60GI18P	397	496	-	18	60	2.875	17.91	1.88	
EVPMP66GI18P	553	733	-	18	66	2.875	19.70	2.06	
EVPMP72GI18P	588	766	-	18	72	2.875	21.48	2.25	

EVPBSCGDR • Armoire de rangement partagée à poutre d'alimentation avec porte de verre coulissante

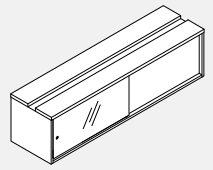

- Les dimensions intérieures sont 13" de hauteur et 13" de profondeur.
- L'armoire de rangement stratifiée est offerte avec les finis stratifiées Evolve standard.
- L'armoire est disponible avec un verre givré trempé seulement. Le verre est muni d'une poignée.
- Les glissières permettant au verre de glisser sont offertes en tungstène seulement.
- Cette armoire doit être utilisée avec la poutre d'alimentation de 24 po seulement.
- Elle doit s'installer entre les pattes en T sous la poutre d'alimentation.
- L'armoire de rangement à poutre d'alimentation se fixe sur le dessus de la poutre d'alimentation au moyen de ferrures.
- Des patins de mise à niveau sont compris afin de faciliter l'installation.

CODE DE PRODUIT	PRIX	DIMENSIONS (PO)			POIDS		VOLUME
		H	L	P	LB	PI ³	
EVPBSCGDR60	1786	15	58.75	16	80.46	8.33	
EVPBSCGDR72	1950	15	70.75	16	96.60	10.00	
EVPBSCGDL60	1786	15	58.75	16	80.46	8.33	
EVPBSCGDL72	1950	15	70.75	16	96.60	10.00	

EVPBSCGDP • Armoire de rangement avec poutre d'alimentation, porte de verre coulissante et passage pour câbles

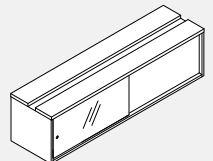

Côté gauche illustré

- Les dimensions intérieures sont 13" de hauteur et 13" de profondeur.
- Armoire de rangement laminée, disponible avec fini laminé Evolve standard, disponible avec verre givré trempé seulement, avec poignée
- Les glissières permettant au verre de glisser sont offertes en tungstène seulement.
- Utiliser avec la poutre H-Power de 24 po seulement et largeurs de 60 po et 72 po. Installer sous la poutre d'alimentation entre deux pattes en T.
- L'armoire de rangement à poutre d'alimentation se fixe sur le dessus de la poutre d'alimentation au moyen de ferrures.
- Des vérins de calage sont compris afin de faciliter l'installation.
- L'armoire avec passage pour câbles au centre pour amener le courant vers la poutre d'alimentation est munie d'un couvercle de métal qui facilite l'accès aux fils.
- Composants électriques non compris.
- Le câble d'alimentation destiné à la base de la poutre d'alimentation doit être commandé séparément.
- La trousse de poutre d'alimentation avec découpe électrique au centre doit être commandée séparément (EVPBEP-KIT).
- Remarque : Utiliser avec la poutre d'alimentation de 24 po seulement.

CODE DE PRODUIT	PRIX	DIMENSIONS (PO)			POIDS		VOLUME
		H	L	P	LB	PI ³	
EVPBSCGDP60	2155	15	58.75	16	80.46	8.33	
EVPBSCGDP72	2279	15	70.75	16	96.60	10.00	
EVPBSCGDPL60	2155	15	58.75	16	80.46	8.33	
EVPBSCGDPL72	2279	15	70.75	16	96.60	10.00	

EVPBSCGDR • Armoire de rangement partagée à poutre d'alimentation avec porte de verre coulissante

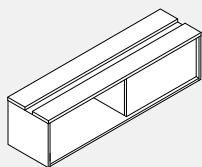

- Les dimensions intérieures sont 13" de hauteur et 13" de profondeur.
- L'armoire de rangement stratifiée sans porte est offerte avec les finis stratifiés Evolve standard.
- Elle doit s'installer entre les pattes en T sous la poutre d'alimentation.
- L'armoire de rangement à poutre d'alimentation se fixe sur le dessus de la poutre d'alimentation au moyen de ferrures.
- Des patins de mise à niveau sont compris afin de faciliter l'installation.
- Remarque : Il est impossible de la convertir en une armoire avec porte de verre.
- Remarque : Cette armoire doit être utilisée avec la poutre d'alimentation de 24 po seulement.

CODE DE PRODUIT	PRIX	DIMENSIONS (PO)			POIDS LB	VOLUME PI ³
		H	L	P		
EVPBSCR60	1143	15	58.75	16	80.46	8.33
EVPBSCR72	1167	15	70.75	16	96.6	10.00
EVPBSCL60	1143	15	58.75	16	80.46	8.33
EVPBSCL72	1167	15	70.75	16	96.6	10.00

EVPBSCP • Armoire de rangement avec poutre d'alimentation et passage pour câbles

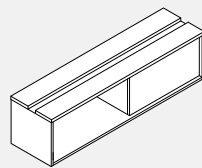

- Les dimensions intérieures sont 13" de hauteur et 13" de profondeur.
- Armoire de rangement laminée sans portes, disponible avec fini laminé Evolve standard. Utiliser avec la poutre d'alimentation d'une hauteur de 24 po seulement et d'une largeur de 60 po ou de 72 po seulement.
- Installer entre les pattes en T sous la poutre d'alimentation.
- L'armoire de rangement avec poutre d'alimentation se fixe sur le dessous de la poutre d'alimentation au moyen de ferrure. Des vérins de calage au centre sont compris pour faciliter l'installation.
- Remarque : Il est impossible de la convertir en une armoire avec porte de verre.
- Armoire avec passage pour câbles au centre pour amener le courant vers la poutre d'alimentation est munie d'un couvercle de métal qui facilite l'accès aux fils.
- Composants électriques non compris.
- Le câble d'alimentation destiné à la base de la poutre d'alimentation doit être commandé séparément.
- La trousse de poutre d'alimentation avec découpe électrique au centre doit être commandée séparément.

CODE DE PRODUIT	PRIX	DIMENSIONS (PO)			POIDS LB	VOLUME PI ³
		H	L	P		
EVPBSCP60	1275	15	58.75	16	80.46	8.33
EVPBSCP72	1345	15	70.75	16	96.6	10.00
EVPBSCL60	1275	15	58.75	16	80.46	8.33
EVPBSCL72	1345	15	70.75	16	96.6	10.00

EVSDAOH • Module surélevé d'accès double sur poutre d'alimentation

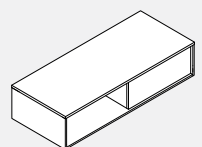

- Les dimensions intérieures sont 6,500" de hauteur et 13" de profondeur.
- Module surélevé stratifié.
- Disponible avec finis stratifiés Evolve standard.
- L'armoire de rangement sur poutre d'alimentation doit être installée au bas pour en assurer la stabilité.
- Installation supérieure sur la poutre d'alimentation.
- Les ferrures de soutien de module surélevé à accès double doivent être commandées séparément.
- Les pattes de poutre d'alimentation pour le module de rangement doivent être commandées séparément.
- Des pattes de poutre d'alimentation pour le module de rangement doivent être utilisées.

CODE DE PRODUIT	PRIX	DIMENSIONS (PO)			POIDS LB	VOLUME PI ³
		H	L	P		
EVSDAOH60	1137	8.5	60	16	51.5	5.00
EVSDAOH72	1160	8.6	72	16	60.2	6.00

EVSDAOHBRKIT • Ferrures pour rangements surélevés à accès des deux côtés

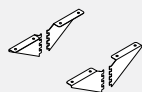

- Les ferrures supportent les rangements surélevés à accès des deux côtés.
- À utiliser avec la canalisation pour poutre d'alimentation.
- Les ferrures sont offertes dans tous les finis peints de série.
- Vis comprises.

CODE DE PRODUIT	PRIX	DIMENSIONS (PO)			POIDS LB	VOL FT ³
		H	L	P		
EVSDAOHBRKIT	133	5	5	1.5	2.00	0.08

EVPBL • Raccord de poutre d'alimentation de 36 po avec patte pour rangement

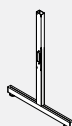

- Ce raccord se branche à des hauteurs égales sur des poutres d'alimentation d'une hauteur de 24 po.
- Comprend un raccord sans fentes avec pattes, des patins et la quincaillerie de raccordement.
- Doit être utilisé avec le module surélevé.

CODE DE PRODUIT	PRIX	DIMENSIONS (PO)			POIDS LB	VOLUME PI ³
		H	L	P		
EVPBL36S	112	36	18		8.5	0.45

EVPBLERT • Garniture de fin de course pour canalisation de 6 po à installer



- Préciser la hauteur de poutre ou la hauteur totale avec les modules de rallonge.

CODE DE PRODUIT	PRIX	DIMENSIONS (PO)			POIDS LB	VOLUME PI ³
		H	L	P		
EVPBLERT24	54	21.4	2.875	3	1	0.04
EVPBLERT30	61	27.4	2.875	3	1.4	0.04
EVPBLERT36	64	33.4	2.875	3	1.6	0.06
EVPBLERT42	68	39.4	2.875	3	1.8	0.07
EVPBLERT48	71	45.4	2.875	3	2	0.08
EVPBLERT54	74	51.4	2.875	3	2.2	0.09
EVPBLERT66	85	63.4	2.875	3	2.6	1.1

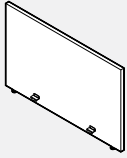
EVPBLEP • Panneau d'extrémité en mélamine pour poutre d'alimentation

- S'assujettit à un connecteur avec pied pour poutre d'alimentation.
- Comprend les ferrures pour l'assujettir au pied
- Fabriqué en mélamine thermosoudée; lorsqu'un fini similibois est précisé, le fil du bois est orienté à l'horizontale.
- La hauteur du panneau d'extrémité tient compte des patins déployés à leur pleine hauteur.

CODE DE PRODUIT	PRIX	DIMENSIONS (PO)			POIDS LB	VOLUME PI ³
		H	L	P		
EVPBLEP2451	327	24	51	1	32.81	0.73
EVPBLEP3051	408	30	51	1	39.38	0.88
EVPBLEP3651	487	36	51	1	45.94	1.02
EVPBLEP4251	731	42	51	1	52.50	1.24
EVPBLEP2463	370	24	63	1	37.50	0.83
EVPBLEP3063	465	30	63	1	45.00	1.00
EVPBLEP3663	557	36	63	1	52.50	1.17
EVPBLEP4263	816	42	63	1	60.00	1.53

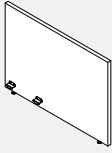
EVPBLEP • Panneau d'extrémité laminé pour poutre

- Le panneau d'extrémité laminé pour poutre d'alimentation se fixe au raccord de poutre d'alimentation au moyen d'une patte simple. S'utiliser avec la poutre d'alimentation à côté unique.
- Comprend les ferrures permettant de fixer le panneau à la patte.
- Finition stratifiée par fusion thermique. Si on choisit le grain de bois, celui-ci doit être placé à l'horizontale. La hauteur du panneau d'extrémité stratifié comprend les patins du panneau déployés sur leur hauteur maximale. Le modèle EVPBLEP-30 doit être utilisé avec les surfaces de travail d'une profondeur de 24 po.
- Le modèle EVPBLEP-36 doit être utilisé avec les surfaces de travail d'une profondeur de 30 po.

CODE DE PRODUIT	PRIX	DIMENSIONS (PO)			POIDS LB	VOLUME PI ³
		H	L	P		
EVPBLEP2430	265	24	30	1	19.30	0.42
EVPBLEP3030	287	30	30	1	23.16	0.52
EVPBLEP3630	309	36	30	1	27.02	0.64
EVPBLEP4230	388	42	30	1	30.88	0.74
EVPBLEP2436	312	24	36	1	21.43	0.55
EVPBLEP3036	323	30	36	1	25.71	0.64
EVPBLEP3636	364	36	36	1	30.00	0.75
EVPBLEP4236	465	42	36	1	34.29	0.90

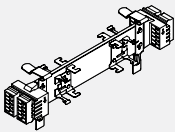
EVE8PD • Boîtier de distribution de courant.

- Le boîtier de distribution de courant est indiqué en fonction de la taille des poutres (par exemple, le boîtier EVE8PD36 doit être utilisé à l'intérieur d'une poutre de 36").
- 8 fils, 4 circuits (configuration 2 + 2).
- Permet d'installer deux prises doubles de chaque côté du panneau.

CODE DE PRODUIT	PRIX	DIMENSIONS (PO)		WEIGHT LBS	VOL FT ³
		L	W		
EVE8PD24	156	24	9.25	0.83	1.17
EVE8PD30	208	30	15.25	1.28	1.17
EVE8PD36	220	36	21.25	1.62	1.65
EVE8PD42	226	42	27.25	2.00	2.00
EVE8PD48	238	48	33.25	0.18	0.16
EVE8PD54	242	54	39.25	2.66	3.20
EVE8PD60	243	60	45.25	3.04	3.20

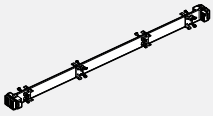
EVE8PD • Boîtier de distribution de courant.

- Le boîtier de distribution de courant est indiqué en fonction de la taille des poutres (par exemple, le boîtier EVE8PD72 doit être utilisé à l'intérieur d'une poutre de 72").
- 8 fils, 4 circuits (configuration 2 + 2).
- Le boîtier compte deux prises doubles qu'on doit brancher directement au boîtier de distribution de courant et, en option, deux autres prises doubles qu'on doit brancher au moyen d'un connecteur I pour chaque format de panneau.
- Les deux prises doubles reliées au moyen d'un connecteur I doivent provenir du même circuit.
- Chaque boîtier de distribution de courant prend en charge un courant de 15 à 20 ampères.
- Les prises doubles et les connecteurs I doivent être commandés séparément.

CODE DE PRODUIT	PRIX	DIMENSIONS (PO)		WEIGHT LBS	VOL FT ³
		L	W		
EVE8PD66	253	66	43.5	3.44	3.30
EVE8PD72	262	72	45.5	3.84	3.40

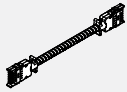
EVE8CP • Câble de passage

- Le conducteur EVE8CP16 branche électriquement deux panneaux alimentés placés côte à côte.
- Le conducteur EVE8CP20 branche électriquement deux panneaux alimentés et séparés par un montant.

CODE DE PRODUIT	PRIX	DIMENSIONS (PO)	WEIGHT LBS	VOL FT ³
EVE8CP16	128	16	0.66	1.17
EVE8CP20	147	20	0.78	1.17

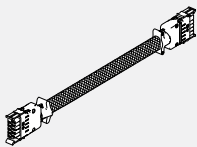
EVE8CP18 • Câble de démarrage à mailles flexibles

- Relie électriquement deux panneaux alimentés séparés par poteau.
- Utilisé pour connecter deux boîtiers de distribution d'alimentation dans Power Beam à 90 degrés.

PRODUCT CODE	PRICE	SIZE / INCHES			WEIGHT LBS	VOL FT ³
		H	W	D		
EVE8CP18	147		18.5		0.78	1.17

EVE8CP • Pass Through Cable

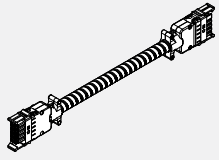

- Un conduit de métal flexible est utilisé pour distribuer le courant électrique au travers de panneaux non alimentés.
- Pour calculer la longueur d'un câble de passage, additionner les largeurs des panneaux non alimentés qui séparent les panneaux alimentés (panneaux munis d'un boîtier de distribution de courant). À ce total, ajouter 16 po (distance entre le rebord du panneau et le boîtier de distribution multipliée par 2). Voir la page des renseignements techniques au début de cette section.

CODE DE PRODUIT	PRIX	DIMENSIONS (PO)			WEIGHT VOL	
		L	LBS	FT ³		
EVE8CP40	164	40	1.44	1.17		
EVE8CP46	169	46	1.71	1.17		
EVE8CP52	177	52	1.95	1.17		
EVE8CP58	188	58	2.21	1.17		
EVE8CP64	196	64	2.37	1.17		
EVE8CP70	200	70	2.60	1.17		
EVE8CP76	204	76	2.81	1.17		
EVE8CP82	213	82	3.03	1.17		
EVE8CP88	220	88	3.05	1.17		
EVE8CP94	228	94	3.92	1.17		
EVE8CP100	233	100	3.47	1.17		
EVE8CP106	243	106	3.87	1.17		
EVE8CP118	257	118	4.08	1.17		
EVE8CP130	281	185	4.73	1.17		
EVE8CP142	293	142	4.59	1.17		

EVE8CP-H • Câbles de passage hybrides avec treillis métallique

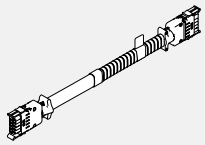

- Un conduit métallique flexible avec treillis métallique distribue l'énergie électrique à travers des panneaux non alimentés.
- Pour calculer la longueur du câble de passage hybride, ajoutez la largeur des panneaux non alimentés séparant les panneaux alimentés. Ajoutez à cela 16" (distance entre le bord des panneaux et le boîtier de distribution électrique x2).
- Veuillez ajouter 3" supplémentaires lors du passage d'un poteau. Veuillez consulter le début de cette section.
- Les câbles de passage hybrides avec treillis métallique permettent une connexion à 90 degrés et une extrémité pour Power Beam.

PRODUCT CODE	PRICE	SIZE/INCHES			WEIGHT VOL	
		H	W	D	LBS	FT ³
EVE8CP40-H	196	40	1.44	1.17		
EVE8CP46-H	204	46	1.71	1.17		
EVE8CP52-H	212	52	1.95	1.17		
EVE8CP58-H	226	58	2.21	1.17		
EVE8CP64-H	235	64	2.37	1.17		
EVE8CP70-H	240	70	2.60	1.17		
EVE8CP76-H	244	76	2.81	1.17		
EVE8CP82-H	255	82	3.03	1.17		
EVE8CP88-H	264	88	3.05	1.17		
EVE8CP94-H	273	94	3.42	1.17		
EVE8CP100-H	281	100	3.47	1.17		
EVE8CP106-H	292	106	3.87	1.17		
EVE8CP118-H	309	118	4.08	1.17		
EVE8CP130-H	337	130	4.73	1.17		
EVE8CP142-H	351	142	4.89	1.17		

EVE8CI1 • Connecteur I



- Connecteur femelle-femelle utilisé pour relier deux câbles de passage.

CODE DE PRODUIT	PRIX	DIMENSIONS (PO)			POIDS VOLUME	
		H	L	P	LB	PI ³
EVE8CI1	85	15	15	0.75	0.06	0.20

EVE8RD • Prises doubles

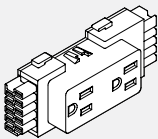

- Jusqu'à 6 prises doubles par circuit.
- EVE8RD1 = Circuit no 1 (circuit utilitaire)
- EVE8RD2 = Circuit no 2 (circuit utilitaire)
- EVE8RDA = Circuit no 4 (circuit spécialisé)
- EVE8RDB = Circuit no 4 (circuit spécialisé)

CODE DE PRODUIT	PRIX	DIMENSIONS (PO)			POIDS VOLUME	
		H	L	P	LB	PI ³
EVE8RD1	35	2	4.625	1.25	0.16	0.01
EVE8RD2	35	2	4.625	1.25	0.16	0.01
EVE8RDA	35	2	4.625	1.25	0.16	0.01
EVE8RDB	35	2	4.625	1.25	0.16	0.01

EVEUSB01 • Prises doubles

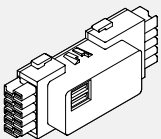

- Le module de chargement à prise USB procure un accès pratique au courant de chargement par les orifices doubles placés sur la face de la prise.
- Deux ports USB.
- Puissance de 2 ampères provenant de deux ports USB.
- Disponibles en blanc et en noir.

CODE DE PRODUIT	PRIX	DIMENSIONS (PO)			POIDS VOLUME	
		H	L	P	LB	PI ³
EVEUSB01WHT	238	2	4.625	1.25	0.16	0.01
EVEUSB01BLK	238	2	4.625	1.25	0.16	0.01

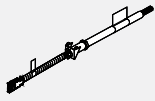
EVE8FR3PB • Entrée de courant de plancher pour la poutre d'alimentation

- Se branche au boîtier de distribution de courant.
- Comprend un conduit de vinyle flexible d'une longueur de 84".
- Comprend la ferrure qui se branche au panneau de canalisation verticale.
- Doit être relié par câble à la source par un électricien agréé.

CODE DE PRODUIT	PRIX	DIMENSIONS (PO)			POIDS LB	VOLUME PI ³
		H	L	P		
EVE8FR3PB	435	3	84	2	3.82	2.00

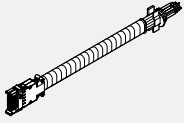
EVE8EC • Entrée d'alimentation de plafond

- S'enclenche à l'extrémité du boîtier de distribution de courant.
- Le conduit de métal flexible se prolonge dans le plafond en passant par un poteau d'angle et une rallonge de montant (les deux pièces sont commandées séparément).
- L'entrée d'alimentation doit être reliée par câble à une source d'alimentation par un électricien agréé.
- Boîte de dérivation de 4 po comprise.

CODE DE PRODUIT	PRIX	DIMENSIONS (PO)			POIDS LB	VOLUME PI ³
		L	L	P		
EVE8EC1	268		132		5.24	2.00
EVE8EC2	479		144		5.96	2.00

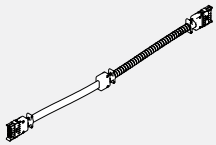
EVE8FR3PBP • Power Entry for Power Beam for Wall Plate Infeed

- EVE8FR3PBP - Entrée d'alimentation pour Power Beam pour l'alimentation de la plaque murale
- S'enclenche dans le boîtier de distribution d'alimentation.
- Comprend un conduit en vinyle flexible de 48" de long avec connecteur.
- Comprend un support pour fixer au panneau de chemin de câbles vertical
- Le Power Beam avec coupure électrique doit être commandé.
- L'alimentation de base de 71" de long fonctionnera avec 24" et 36" H Power Beam.
- Noter: EVE8FR3PBP ne fonctionnera qu'avec l'alimentation de plaque murale EVE8WPIPB..

PRODUCT CODE	PRICE	SIZE / INCHES			WEIGHT LBS	VOL FT ³
		H	W	D		
EVE8FR3PBP	373	3	71	2	3.82	2.00

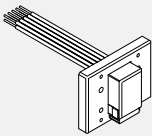
EVE8WPIPB • Alimentation de plaque murale pour Power Beam

- L'alimentation de la plaque murale doit être installée et câblée à la source par un électricien agréé.
- Noter: EVE8FR3PBP ne fonctionnera qu'avec l'alimentation de plaque murale EVE8WPIPB..

PRODUCT CODE	PRICE	SIZE / INCHES			WEIGHT LBS	VOL FT ³
		H	W	D		
EVE8WPIPB	607	5.25	5.25	1.75	1.00	0.10

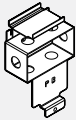
EVEJBC1PB • Boîte de dérivation câblée pour poutre d'alimentation

- Peut s'installer en rattrapage à l'endroit où se trouve la prise sur les panneaux de toute taille.
- Permet l'accès d'un seul côté à chaque endroit.
- Le client doit fournir le conduit, le câblage, la prise et la plaque frontale (2 par poutre d'alimentation).
- Un électricien agréé doit raccorder les câbles à la boîte de dérivation.
- S'utilise avec la poutre d'alimentation seulement.

CODE DE PRODUIT	PRIX	POIDS LB	VOLUME PI ³
EVEJBC1PB	105	1.50	0.02

EVDPE • Rallonge de poteau à canalisation

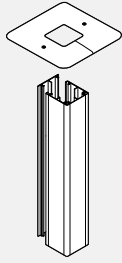

- Rallonge s'assujettissant au haut d'un poteau et servant à amener le câblage électrique ou de télécommunications du plafond à la canalisation d'une cloison.
- La rallonge présente trois faces fixes et un couvercle encliquetable à poser sur la quatrième face.
- La rallonge s'ouvre d'un côté pour permettre la pose du câblage.
- Fabriquée en aluminium, la rallonge peut être coupée à la longueur voulue sur place.
- Peut recevoir jusqu'à 25 câbles CAT. 5 avec alimentation électrique ou jusqu'à 45 câbles CAT. 5 sans alimentation électrique.
- Deux supports de montage au plancher doivent être utilisés pour assujettir une alimentation depuis le plafond à un poteau une direction avec pieds en T.
- Les rallonges de plus de 82 po H sont formées de deux parties.

CODE DE PRODUIT	PRIX	DIMENSIONS (PO)		POIDS LB	VOLUME PI ³
		H	L		
EVDPE64	160	64	2.875	3.00	0.70
EVDPE82	197	82	2.875	4.20	0.80
EVDPE88	302	88	2.875	4.50	0.85
EVDPE94	323	94	2.875	4.80	0.92
EVDPE100	344	100	2.875	5.12	0.97

EVDP4E • Conduit de données/communications intégré à la rallonge de montant de 45°

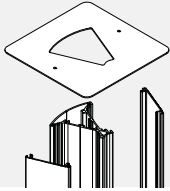

- Se fixe au haut d'un poteau d'angle de 45° pour amener les câbles de courant et/ou de données du plafond jusqu'au panneau.
- Capacité en matière de câbles :
- 40 câbles CAT5 sans alimentation électrique.
- 10 câbles CAT5 avec alimentation électrique.

CODE DE PRODUIT	PRIX	DIMENSIONS (PO)		POIDS LB	VOLUME PI ³
		H	W		
EVDP4E64	162	64	3.65	3.00	0.70
EVDP4E82	218	82	3.65	4.20	0.800

EVDP6E • Conduit de données/communications intégré à la rallonge de montant de 60°

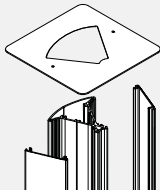

- Se fixe au haut d'un poteau d'angle de 60° pour amener les câbles de courant et/ou de données du plafond jusqu'au panneau.
- La rallonge de montant peut s'ouvrir d'un côté pour y insérer les câbles d'alimentation et/ou de données.
- Fabriqué d'aluminium, alors qu'il est possible de le couper selon la taille requise sur le terrain.
- Montant d'alimentation à double face avec troisième face qui s'installe à pression.
- Capacité en matière de câbles :
- 32 câbles CAT5 sans alimentation électrique.
- 15 câbles CAT5 avec alimentation électrique.

CODE DE PRODUIT	PRIX	DIMENSIONS (PO)		POIDS LB	VOLUME PI ³
		H	W		
EVDP6E64	157	64	2	3.00	0.70
EVDP6E82	192	82	2	4.20	0.800

EVPBECH34 • Kit de gestionnaire de câbles



- Permet de gérer les câbles reliant la poutre d'alimentation à la table de hauteur réglable.
- Comprend une chaussette de gestion des fils en néoprène, un support et des vis.
- Néoprène disponible en noir uniquement.
- Spécifiez la finition de la peinture du support.

PRODUCT CODE	PRIX	SIZE/	INCHES	WEIGHT	VOL	VOL
		H	L	LBS	FT ³	FT ³
EVPBECH34	421	1	41	2	0.60	0.04

EVPBT01 • Plateau de poutre d'alimentation

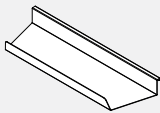

- Le plateau de poutre d'alimentation présente un support pour les fils.
- Ce plateau peut être utilisé avec la poutre d'alimentation de 24 po seulement.
- Disponible avec peinture de finition standard et de luxe.

PRODUCT CODE	PRIX	SIZE/	INCHES	WEIGHT	VOL	VOL
		H	L	LBS	FT ³	FT ³
EVPBT01	32	12	1.25	3.5	0.60	0.04

EVAFMB01 • Plaque de montage de plancher

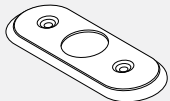

- Fixée au plancher.
- Retient le panneau au plancher.
- Vis de fixation non comprises.
- Procéder avec soin pour utiliser les attaches recommandées selon le type de plancher.
- Offert avec un fini de chrome seulement.

PRODUCT CODE	PRIX	SIZE/	INCHES	WEIGHT	VOL	VOL
		H	L	LBS	FT ³	FT ³
EVAFMB01	72	0.25	5	2.5	0.2	0.02

SURFACES DE TRAVAIL • RENSEIGNEMENT TECHNIQUES

- Toutes les surfaces de travail sont munies de douilles filetées pour le raccord métal à métal des ferrures de support.
- Des découpes situées à l'arrière de chaque surface de travail permettent d'acheminer les câbles d'alimentation de façon ordonnée.
- Cette caractéristique pratique, jumelée à un écart de 3/8 po entre la surface de travail et la cloison, permet un accès facile aux câbles.
- Les surfaces de travail droites ou courbes de 48 po et moins présentent une découpe; celle de 54 po et plus en présentent deux. Les autres formes de surfaces de travail sont dotées d'une découpe.
- Des surfaces de travail en mélamine thermosoudée et en stratifié haute pression sont offertes; les deux choix présentent un chant en PVC de 3,5 mm
- Les surfaces de travail LP mesurent 1 po d'épaisseur et sont fabriqués à partir de panneaux de particules recouverts de part et d'autre de mélamine thermosoudée.
- Les surfaces de travail HP mesurent 1 1/16 po d'épaisseur et sont fabriqués à partir de panneaux de particules recouverts de part et d'autre de stratifié.
- Toutes les ferrures de soutien doivent être commandées séparément.
- Les finis similibois sur les surfaces de travail de coin peuvent courir en diagonale par rapport aux surfaces de travail adjacentes. Préciser « WG » à la fin du numéro de produit.
- Se reporter au tableau Orientation du fil du bois au début de la liste de prix.

SURFACES DE TRAVAIL • GUIDE DE COMMANDE

La liste de prix emploie un système de codage facile à comprendre. Chaque code alphanumérique est propre à chaque module, simplifiant la commande et réduisant le risque d'erreur.

EXEMPLE – POUR COMMANDER UNE SURFACE DE TRAVAIL

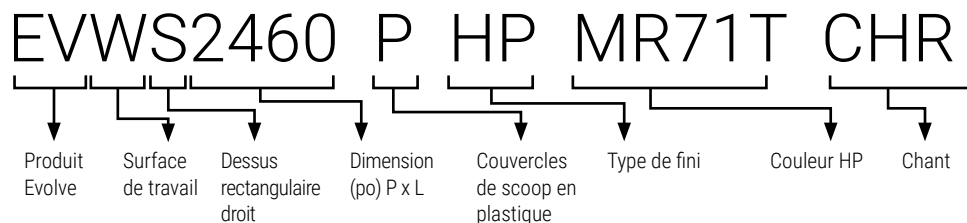

GUIDE DE COMMANDE

- Préciser le type et la taille de la surface de travail
- Evolve par code.
- Préciser le type de fini.
- Préciser la couleur du stratifié.
- Préciser la couleur du chant en PVC.

EVWS • Surface de travail droite

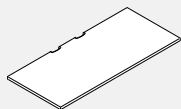

- Les surfaces de travail droites rectangulaires sont réversibles et peuvent être inversées sur place.
- Veuillez choisir entre DWT - Blanc de blancs, SIL - Argent ou BLK - Noir pour les couvercles de scoop.

CODE DE PRODUIT	PRIX		DIMENSIONS (PO)			POIDS		VOL
	LP	HP	H	L	P	LB	FT ³	
EVWS1818P	127	161	1	18	18	12.50	0.37	
EVWS1824P	131	174	1	24	18	13.50	0.40	
EVWS1830P	138	183	1	30	18	16.50	0.54	
EVWS1836P	159	210	1	36	18	19.50	0.63	
EVWS1842P	208	278	1	42	18	23.25	0.73	
EVWS1848P	249	328	1	48	18	26.25	0.83	
EVWS1854P	293	385	1	54	18	29.25	0.93	
EVWS1860P	329	422	1	60	18	33.00	1.02	
EVWS1866P	344	452	1	66	18	36.75	1.12	
EVWS1872P	363	478	1	72	18	39.75	1.21	
EVWS1878P	380	503	1	78	18	38.50	1.23	
EVWS1884P	417	546	1	84	18	39.75	1.21	
EVWS1890P	542	797	1	90	18	48.75	1.53	
EVWS1896P	578	852	1	96	18	51.75	1.73	
EVWS2418P	131	168	1	18	24	12.00	0.50	
EVWS2424P	133	178	1	24	24	18.00	60.00	
EVWS2430P	145	190	1	30	24	22.00	0.72	
EVWS2436P	161	213	1	36	24	26.00	0.85	
EVWS2442P	211	280	1	42	24	31.00	0.98	
EVWS2448P	252	339	1	48	24	35.00	1.11	
EVWS2454P	299	394	1	54	24	39.00	1.23	
EVWS2460P	336	443	1	60	24	44.00	1.36	
EVWS2466P	350	462	1	66	24	49.00	1.49	
EVWS2472P	366	484	1	72	24	53.00	1.62	
EVWS2478P	392	516	1	78	24	57.18	2.16	
EVWS2484P	422	553	1	84	24	61.50	2.33	
EVWS2490P	542	797	1	90	24	64.50	2.53	
EVWS2496P	578	852	1	96	24	68.50	2.73	
EVWS3018P	149	192	1	18	30	15.30	0.63	
EVWS3024P	159	208	1	24	30	22.00	0.74	
EVWS3030P	170	225	1	30	30	28.00	0.90	
EVWS3036P	200	264	1	36	30	33.00	1.06	
EVWS3042P	283	373	1	42	30	38.00	1.22	
EVWS3048P	299	394	1	48	30	44.00	1.38	
EVWS3054P	327	420	1	54	30	49.00	1.54	
EVWS3060P	350	462	1	60	30	55.00	1.69	
EVWS3066P	364	483	1	66	30	60.00	1.85	
EVWS3072P	385	510	1	72	30	66.00	2.01	
EVWS3078P	410	540	1	78	30	71.48	2.70	
EVWS3084P	456	596	1	84	30	76.98	2.92	
EVWS3090P	676	998	1	90	30	81.98	3.12	
EVWS3096P	722	1064	1	96	30	88.50	3.32	
EVWS3672P	544	712	1	72	36	79.20	2.42	

EVWS • Surface de travail droite pour recouvrir un poteau.

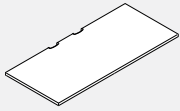

- Les surfaces de travail droites rectangulaires sont réversibles et peuvent être inversées sur place.
- La surface couvre la largeur d'un poteau, éliminant l'écart créé lorsque deux surfaces de travail de dimensions ordinaires sont installées.
- Veuillez choisir entre DWT - Blanc de blancs, SIL - Argent ou BLK - Noir pour les couvercles de scoop.

CODE DE PRODUIT	PRIX		DIMENSIONS (PO)			POIDS		VOL
	LP	HP	H	L	P	LB	FT³	
EVWSP1827P	138	183	1	27	18	16.50	0.54	
EVWSP1833P	174	210	1	33	18	19.50	0.53	
EVWSP1839P	208	278	1	39	18	23.25	0.73	
EVWSP1845P	249	328	1	45	18	26.25	0.83	
EVWSP1851P	293	385	1	51	18	29.25	0.93	
EVWSP1857P	329	422	1	57	18	33.00	1.02	
EVWSP1863P	344	452	1	63	18	36.75	1.12	
EVWSP1869P	363	478	1	69	18	39.75	1.21	
EVWSP1875P	380	503	1	75	18	42.75	1.33	
EVWSP1881P	417	546	1	81	18	45.75	1.43	
EVWSP2427P	145	190	1	27	24	22.00	0.72	
EVWSP2433P	161	213	1	33	24	26.00	0.85	
EVWSP2439P	211	280	1	39	24	31.00	0.98	
EVWSP2445P	252	339	1	45	24	35.00	1.11	
EVWSP2451P	299	394	1	51	24	39.00	1.23	
EVWSP2457P	336	443	1	57	24	44.00	1.36	
EVWSP2463P	350	462	1	63	24	49.00	1.49	
EVWSP2469P	366	484	1	69	24	53.00	1.62	
EVWSP2475P	392	516	1	75	24	57.18	2.16	
EVWSP2481P	422	553	1	81	24	61.50	2.33	
EVWSP3027P	170	225	1	27	30	28.00	0.90	
EVWSP3033P	200	264	1	33	30	33.00	1.06	
EVWSP3039P	283	373	1	39	30	38.00	1.22	
EVWSP3045P	299	394	1	45	30	44.00	1.38	
EVWSP3051P	327	420	1	51	30	49.00	1.54	
EVWSP3057P	350	462	1	57	30	55.00	1.69	
EVWSP3063P	364	483	1	63	30	60.00	1.85	
EVWSP3069P	385	510	1	69	30	66.00	2.01	
EVWSP3075P	410	540	1	75	30	71.48	2.70	
EVWSP3081P	456	596	1	81	30	76.98	2.92	

EVWVL • Surface de travail curviligne de gauche

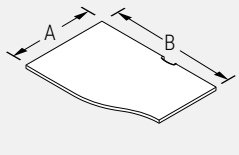

- Les surfaces mesurant 24 po à l'extrémité la plus profonde mesurent 18 po à l'autre extrémité.
- Les surfaces mesurant 30 po à l'extrémité la plus profonde mesurent 24 po à l'autre extrémité.
- Veuillez choisir entre DWT - Blanc de blancs, SIL - Argent ou BLK - Noir pour les couvercles de scoop.

NOTA: EVWV

24	36
A	B
PROFONDEUR	LARGEUR

CODE DE PRODUIT	PRIX		DIMENSIONS (PO)			POIDS		VOL
	LP	HP	H	L	P	LB	FT³	
EVWVL2424P	172	233	1	24	24	15.00	0.59	
EVWVL2430P	182	240	1	30	24	19.00	0.72	
EVWVL2436P	217	289	1	36	24	23.00	0.85	
EVWVL2442P	252	339	1	42	24	27.00	0.98	
EVWVL2448P	289	385	1	48	24	31.00	1.11	
EVWVL2454P	327	433	1	54	24	35.00	1.23	
EVWVL2460P	354	483	1	60	24	39.00	1.36	
EVWVL2466P	392	528	1	66	24	43.00	1.49	
EVWVL2472P	420	578	1	72	24	47.00	1.62	
EVWVL3024P	174	239	1	24	30	19.00	0.74	
EVWVL3030P	192	251	1	30	30	24.00	0.90	
EVWVL3036P	229	289	1	36	30	29.00	1.06	
EVWVL3042P	312	412	1	42	30	34.00	1.22	
EVWVL3048P	327	433	1	48	30	39.00	1.38	
EVWVL3054P	364	483	1	54	30	44.00	1.54	
EVWVL3060P	391	528	1	60	30	49.00	1.69	
EVWVL3066P	420	578	1	66	30	54.00	1.85	
EVWVL3072P	451	626	1	72	30	59.00	2.01	
EVWVL3078P	653	833	1	78	30	71.48	2.71	
EVWVL3084P	833	850	1	84	30	76.98	2.91	

EVWVR • Surface de travail curviligne de droite

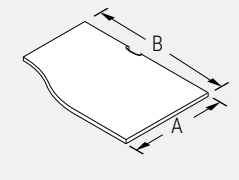

- Les surfaces mesurant 24 po à l'extrémité la plus profonde mesurent 18 po à l'autre extrémité.
- Les surfaces mesurant 30 po à l'extrémité la plus profonde mesurent 24 po à l'autre extrémité.
- Veuillez choisir entre DWT - Blanc de blancs, SIL - Argent ou BLK - Noir pour les couvercles de scoop.

NOTA: EVWV



CODE DE PRODUIT	PRIX		DIMENSIONS (PO)			POIDS LB	VOL FT³
	LP	HP	H	L	P		
EVWVR2424P	172	233	1	24	24	15.00	0.59
EVWVR2430P	182	240	1	30	24	19.00	0.72
EVWVR2436P	217	289	1	36	24	23.00	0.85
EVWVR2442P	252	339	1	42	24	27.00	0.98
EVWVR2448P	289	385	1	48	24	31.00	1.11
EVWVR2454P	327	433	1	54	24	35.00	1.23
EVWVR2460P	354	483	1	60	24	39.00	1.36
EVWVR2466P	392	528	1	66	24	43.00	1.49
EVWVR2472P	420	578	1	72	24	47.00	1.62
EVWVR3024P	174	239	1	24	30	19.00	0.74
EVWVR3030P	192	251	1	30	30	24.00	0.90
EVWVR3036P	229	289	1	36	30	29.00	1.06
EVWVR3042P	312	412	1	42	30	34.00	1.22
EVWVR3048P	327	433	1	48	30	39.00	1.38
EVWVR3054P	364	483	1	54	30	44.00	1.54
EVWVR3060P	391	528	1	60	30	49.00	1.69
EVWVR3066P	420	578	1	66	30	54.00	1.85
EVWVR3072P	451	626	1	72	30	59.00	2.01
EVWVR3078P	653	833	1	78	30	71.48	2.71
EVWVR3084P	757	850	1	84	30	76.98	2.71

EVWNL • Surface de travail à encoche de gauche

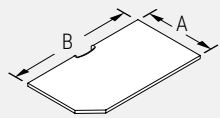

- Les surfaces mesurant 24 po à l'extrémité la plus profonde mesurent 18 po à l'autre extrémité.
- Les surfaces mesurant 30 po à l'extrémité la plus profonde mesurent 24 po à l'autre extrémité.
- La longueur de la face utilisateur mesure 6 po de moins que la longueur hors tout.
- Veuillez choisir entre DWT - Blanc de blancs, SIL - Argent ou BLK - Noir pour les couvercles de scoop.

NOTA: EVWN

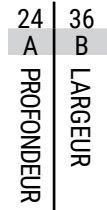

CODE DE PRODUIT	PRIX		DIMENSIONS (PO)			POIDS LB	VOL FT³
	LP	HP	H	L	P		
EVWNL2424P	172	233	1	24	24	15.00	0.59
EVWNL2430P	182	240	1	30	24	19.00	0.72
EVWNL2436P	217	289	1	36	24	23.00	0.85
EVWNL2442P	252	339	1	42	24	27.00	0.98
EVWNL2448P	289	385	1	48	24	31.00	1.11
EVWNL2454P	327	433	1	54	24	35.00	1.23
EVWNL2460P	354	483	1	60	24	39.00	1.36
EVWNL2466P	392	528	1	66	24	43.00	1.49
EVWNL2472P	420	578	1	72	24	47.00	1.62
EVWNL3024P	174	239	1	24	30	19.00	0.74
EVWNL3030P	192	251	1	30	30	24.00	0.90
EVWNL3036P	229	289	1	36	30	29.00	1.06
EVWNL3042P	312	412	1	42	30	34.00	1.22
EVWNL3048P	327	433	1	48	30	39.00	1.38
EVWNL3054P	364	483	1	54	30	44.00	1.54
EVWNL3060P	391	528	1	60	30	49.00	1.69
EVWNL3066P	420	578	1	66	30	54.00	1.85
EVWNL3072P	451	626	1	72	30	59.00	2.01
EVWNL3078P	653	833	1	78	30	71.48	2.70
EVWNL3084P	833	850	1	84	30	76.98	2.92

EVWNR • Surface de travail à encoche de droite

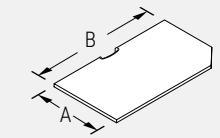

- Les surfaces mesurant 24 po à l'extrémité la plus profonde mesurent 18 po à l'autre extrémité.
- Les surfaces mesurant 30 po à l'extrémité la plus profonde mesurent 24 po à l'autre extrémité.
- La longueur de la face utilisateur mesure 6 po de moins que la longueur hors tout.
- Veuillez choisir entre DWT - Blanc de blancs, SIL - Argent ou BLK - Noir pour les couvercles de scoop.

NOTA: EVWN



CODE DE PRODUIT	PRIX		DIMENSIONS (PO)			POIDS LB	VOL FT³
	LP	HP	H	L	P		
EVWNR2424P	172	233	1	24	24	15.00	0.59
EVWNR2430P	182	240	1	30	24	19.00	0.72
EVWNR2436P	217	289	1	36	24	23.00	0.85
EVWNR2442P	252	339	1	42	24	27.00	0.98
EVWNR2448P	289	385	1	48	24	31.00	1.11
EVWNR2454P	327	433	1	54	24	35.00	1.23
EVWNR2460P	354	483	1	60	24	39.00	1.36
EVWNR2466P	392	528	1	66	24	43.00	1.49
EVWNR2472P	420	578	1	72	24	47.00	1.62
EVWNR3024P	174	239	1	24	30	19.00	0.74
EVWNR3030P	192	251	1	30	30	24.00	0.90
EVWNR3036P	229	289	1	36	30	29.00	1.06
EVWNR3042P	312	412	1	42	30	34.00	1.22
EVWNR3048P	327	433	1	48	30	39.00	1.38
EVWNR3054P	364	483	1	54	30	44.00	1.54
EVWNR3060P	391	528	1	60	30	49.00	1.69
EVWNR3066P	420	578	1	66	30	54.00	1.85
EVWNR3072P	451	626	1	72	30	59.00	2.01
EVWNR3078P	653	833	1	78	30	71.48	2.70
EVWNR3084P	833	850	1	84	30	76.98	2.92

EVWC4C • Surface de travail de coin courbe pour poteau à 45°

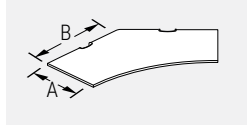

NOTA:

A= 18, 24, 30

B= 24, 30, 36, 42, 48

- Lorsqu'un fini similibois est précisé pour une surface de travail de 42 po L ou moins, le fil du bois est orienté à la diagonale.
- "WG" à la fin du code indique un stratifié à grain de bois sur la diagonale.
- La surface de travail "WG" de plus de 42" ne peut pas être réalisée en diagonale.
- Les supports doivent être commandés séparément. Se reporter à la rubrique des ferrures dans cette section.
- Veuillez choisir entre DWT - Blanc de blancs, SIL - Argent ou BLK - Noir pour les couvercles de scoop.

CODE DE PRODUIT	PRIX		DIMENSIONS (PO)			POIDS		VOL
	LP	HP	H	L	P	LB	FT³	
EVWC4C1824P	397	495	1	24	18	19.38	0.43	
EVWC4C1830P	512	638	1	30	18	24.87	0.55	
EVWC4C1836P	720	895	1	36	18	30.36	0.67	
EVWC4C1842P	1166	1456	1	42	18	35.78	0.80	
EVWC4C1848P	1358	1697	1	48	18	41.28	0.92	
EVWC4C2424P	411	516	1	24	24	24.04	0.53	
EVWC4C2430P	578	723	1	30	24	31.38	0.70	
EVWC4C2436P	797	998	1	36	24	38.72	0.86	
EVWC4C2442P	1166	1456	1	42	24	46.07	1.02	
EVWC4C2448P	1527	1907	1	48	24	53.41	1.19	
EVWC4C3024P	431	537	1	24	30	27.94	0.62	
EVWC4C3030P	641	802	1	30	30	37.16	0.83	
EVWC4C3036P	877	1094	1	36	30	46.38	1.03	
EVWC4C3042P	1306	1638	1	42	30	55.60	1.24	
EVWC4C3048P	1697	2121	1	48	30	64.82	1.44	
EVWC4C1824WGP	595	743	1	24	18	19.38	0.43	
EVWC4C1830WGP	768	957	1	30	18	24.87	0.55	
EVWC4C1836WGP	1079	1343	1	36	18	30.36	0.67	
EVWC4C1842WGP	1749	2184	1	42	18	35.78	0.80	
EVWC4C2424WGP	617	774	1	24	24	24.04	0.53	
EVWC4C2430WGP	867	1085	1	30	24	31.38	0.70	
EVWC4C2436WGP	1197	1498	1	36	24	38.72	0.86	
EVWC4C2442WGP	1749	2184	1	42	24	46.07	1.02	
EVWC4C3024WGP	646	805	1	24	30	27.94	0.62	
EVWC4C3030WGP	960	1203	1	30	30	37.16	0.83	
EVWC4C3036WGP	1315	1640	1	36	30	46.38	1.03	
EVWC4C3042WGP	1959	2456	1	42	30	55.60	1.24	

EVWC4K • Surface de travail de coin pour clavier pour poteau à 45°

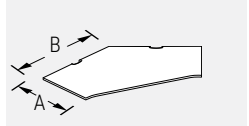

NOTA:

A= 18, 24, 30

B= 24, 30, 36, 42, 48

- Lorsqu'un fini similibois est précisé pour une surface de travail de 42 po L ou moins, le fil du bois est orienté à la diagonale.
- "WG" à la fin du code indique un stratifié à grain de bois sur la diagonale.
- La surface de travail "WG" de plus de 42" ne peut pas être réalisée en diagonale.
- Les supports doivent être commandés séparément. Se reporter à la rubrique des ferrures dans cette section.
- Veuillez choisir entre DWT - Blanc de blancs, SIL - Argent ou BLK - Noir pour les couvercles de scoop.

CODE DE PRODUIT	PRIX		DIMENSIONS (PO)			POIDS		VOL
	LP	HP	H	L	P	LB	FT³	
EVWC4K1824P	422	534	1	24	18	19.38	0.43	
EVWC4K1830P	656	819	1	30	18	24.87	0.55	
EVWC4K1836P	931	1168	1	36	18	30.36	0.67	
EVWC4K1842P	1166	1456	1	42	18	35.78	0.80	
EVWC4K1848P	1358	1697	1	48	18	41.28	0.92	
EVWC4K2424P	509	636	1	24	24	24.04	0.53	
EVWC4K2430P	762	955	1	30	24	31.38	0.70	
EVWC4K2436P	1066	1332	1	36	24	38.72	0.86	
EVWC4K2442P	1166	1456	1	42	24	46.07	1.02	
EVWC4K2448P	1527	1907	1	48	24	53.41	1.19	
EVWC4K3024P	593	744	1	24	30	27.94	0.62	
EVWC4K3030P	942	1090	1	30	30	37.16	0.83	
EVWC4K3036P	1066	1332	1	36	30	46.38	1.03	
EVWC4K3042P	1306	1638	1	42	30	55.60	1.24	
EVWC4K3048P	1697	2121	1	48	30	64.82	1.44	
EVWC4K1824WGP	633	800	1	24	18	19.38	0.43	
EVWC4K1830WGP	984	1229	1	30	18	24.87	0.55	
EVWC4K1836WGP	1397	1752	1	36	18	30.36	0.67	
EVWC4K1842WGP	1749	2184	1	42	18	35.78	0.80	
EVWC4K2424WGP	763	954	1	24	24	24.04	0.53	
EVWC4K2430WGP	1143	1433	1	30	24	31.38	0.70	
EVWC4K2436WGP	1600	1997	1	36	24	38.72	0.86	
EVWC4K2442WGP	1749	2184	1	42	24	46.07	1.02	
EVWC4K3024WGP	891	1114	1	24	30	27.94	0.62	
EVWC4K3030WGP	1414	1635	1	30	30	37.16	0.83	
EVWC4K3036WGP	1600	1997	1	36	30	46.38	1.03	
EVWC4K3042WGP	1959	2456	1	42	30	55.60	1.24	

EVW4T • Plan de travail de coin pour poteau à 45°

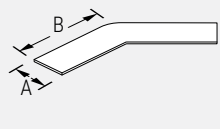

- Les supports doivent être commandés séparément. Se reporter à la rubrique des ferrures dans cette section.
- Ce module doit être utilisé avec des panneaux latéraux et centraux en stratifié.
- Veuillez choisir entre DWT - Blanc de blancs, SIL - Argent ou BLK - Noir pour les couvercles de scoop.

NOTA:

A= 15

B= 24, 30, 36, 42, 48

CODE DE PRODUIT	PRIX		DIMENSIONS (PO)			POIDS VOL	
	LP	HP	H	L	P	LB	FT³
EVW4T1524	582	726	1	24	15	19.14	0.43
EVW4T1530	726	909	1	30	15	23.78	0.53
EVW4T1536	1018	1272	1	36	15	28.39	0.63
EVW4T1542	1358	1697	1	42	15	32.99	0.73
EVW4T1548	1456	1817	1	48	15	37.58	0.84

EVWC6C • Surface de travail de coin courbe pour poteau à 60° Post

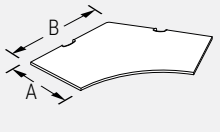

- Lorsqu'un fini similibois est précisé pour une surface de travail de 42 po L ou moins, le fil du bois est orienté à la diagonale.
- "WG" à la fin du code indique un stratifié à grain de bois sur la diagonale.
- La surface de travail "WG" de plus de 42" ne peut pas être réalisée en diagonale.
- Les supports doivent être commandés séparément. Se reporter à la rubrique des ferrures dans cette section.
- Veuillez choisir entre DWT - Blanc de blancs, SIL - Argent ou BLK - Noir pour les couvercles de scoop.

NOTA:

A= 18, 24, 30

B= 24, 30, 36, 42, 48

CODE DE PRODUIT	PRIX		DIMENSIONS (PO)			POIDS VOL	
	LP	HP	H	L	P	LB	FT³
EVWC6C1824P	341	425	1	24	18	17.76	0.39
EVWC6C1830P	465	581	1	30	18	23.26	0.52
EVWC6C1836P	661	829	1	36	18	28.75	0.64
EVWC6C1842P	975	1073	1	42	18	34.17	0.76
EVWC6C1848P	1330	1464	1	48	18	39.66	0.88
EVWC6C2424P	354	446	1	24	24	21.25	0.47
EVWC6C2430P	508	631	1	30	24	28.59	0.64
EVWC6C2436P	712	892	1	36	24	35.94	0.80
EVWC6C2442P	1223	1340	1	42	24	43.28	0.96
EVWC6C2448P	1330	1464	1	48	24	50.63	1.13
EVWC6C3024P	372	465	1	24	30	23.72	0.53
EVWC6C3030P	544	683	1	30	30	32.94	0.73
EVWC6C3036P	762	954	1	36	30	42.16	0.94
EVWC6C3042P	1223	1340	1	42	30	51.38	1.14
EVWC6C3048P	1330	1464	1	48	30	60.60	1.35
EVWC6C1824WGP	512	638	1	24	18	17.76	0.39
EVWC6C1830WGP	697	871	1	30	18	23.26	0.52
EVWC6C1836WGP	993	1244	1	36	18	28.75	0.64
EVWC6C1842WGP	1464	1610	1	42	18	34.17	0.76
EVWC6C2424WGP	531	670	1	30	24	28.59	0.64
EVWC6C2430WGP	761	947	1	36	24	35.94	0.80
EVWC6C2436WGP	1067	1338	1	42	24	43.28	0.96
EVWC6C2442WGP	1833	2011	1	48	24	50.63	1.13
EVWC6C3024WGP	557	697	1	24	30	23.72	0.53
EVWC6C3030WGP	816	1025	1	30	30	32.94	0.73
EVWC6C3036WGP	1143	1431	1	36	30	42.16	0.94
EVWC6C3042WGP	1833	2011	1	42	30	51.38	1.14

EVWC6K • Surface de travail de coin pour clavier pour poteau à 60°

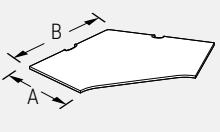

- Lorsqu'un fini similibois est précisé pour une surface de travail de 42 po L ou moins, le fil du bois est orienté à la diagonale.
- "WG" à la fin du code indique un stratifié à grain de bois sur la diagonale.
- La surface de travail "WG" de plus de 42" ne peut pas être réalisée en diagonale.
- Les supports doivent être commandés séparément. Se reporter à la rubrique des ferrures dans cette section.
- Veuillez choisir entre DWT - Blanc de blancs, SIL - Argent ou BLK - Noir pour les couvercles de scoop.

NOTA:

A= 18, 24, 30

B= 24, 30, 36, 42, 48

CODE DE PRODUIT	PRIX		DIMENSIONS (PO)			POIDS VOL	
	LP	HP	H	L	P	LB	FT³
EVWC6K1824P	333	367	1	24	18	17.76	0.39
EVWC6K1830P	535	586	1	30	18	23.26	0.52
EVWC6K1836P	800	879	1	36	18	28.75	0.64
EVWC6K1842P	975	1073	1	42	18	34.17	0.76
EVWC6K1848P	1330	1464	1	48	18	39.66	0.88
EVWC6K2430P	709	783	1	30	24	28.59	0.64
EVWC6K2436P	800	879	1	36	24	35.94	0.80
EVWC6K2442P	975	1073	1	42	24	43.28	0.96
EVWC6K2448P	1330	1464	1	48	24	50.63	1.13
EVWC6K3030P	709	783	1	30	30	32.94	0.73
EVWC6K3036P	796	1029	1	36	30	42.16	0.94
EVWC6K3042P	1089	1411	1	42	30	51.38	1.14
EVWC6K3048P	1323	1719	1	48	30	60.60	1.35
EVWC6K1824WGP	500	551	1	24	18	17.76	0.39
EVWC6K1830WGP	802	879	1	30	18	23.26	0.52
EVWC6K1836WGP	1200	1317	1	36	18	28.75	0.64
EVWC6K1842WGP	1464	1610	1	42	18	34.17	0.76
EVWC6K2430WGP	1062	1174	1	30	24	28.59	0.64
EVWC6K2436WGP	1200	1317	1	36	24	35.94	0.80
EVWC6K2442WGP	1464	1610	1	42	24	43.28	0.96
EVWC6K3030WGP	1062	1174	1	30	30	32.94	0.73
EVWC6K3036WGP	1195	1543	1	36	30	42.16	0.94
EVWC6K3042WGP	1634	2116	1	42	30	51.38	1.14

EVW6T • Plan de travail de coin pour poteau à 60°

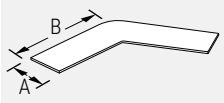

- Les supports doivent être commandés séparément. Se reporter à la rubrique des ferrures dans cette section.
- Ce module doit être utilisé avec des panneaux latéraux et centraux en stratifié.

NOTE:

A= 15

B= 24, 30, 36, 42, 48

CODE DE PRODUIT	PRIX		DIMENSIONS (PO)			POIDS LB	VOL FT³
	LP	HP	H	L	P		
EVW6T1518	340	435	1	18	15	14.53	0.32
EVW6T1524	536	691	1	24	15	19.17	0.43
EVW6T1530	694	898	1	30	15	23.78	0.53
EVW6T1536	969	1257	1	36	15	28.39	0.63
EVW6T1542	1055	1366	1	42	15	32.97	0.73
EVW6T1548	1378	1785	1	48	15	34.17	0.76

EVWCC • Surface de travail courbe de coin

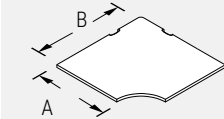

- Le code WG à la fin du numéro de produit indique un fini stratifié similibois posé à la diagonale.
- La pose en diagonale d'un stratifié similibois WG n'est pas possible pour les modules de plus de 42 po.
- Veuillez choisir entre DWT - Blanc de blancs, SIL - Argent ou BLK - Noir pour les couvercles de scoop.

NOTA: EVWCC

18	36
A	B
LARGEUR	PROFONDEUR

CODE DE PRODUIT	PRIX		DIMENSIONS (PO)			POIDS LB	VOL FT³
	LP	HP	H	L	P		
EVWCC3618P	397	495	1	36	18	24.00	1.27
EVWCC3624P	439	548	1	36	24	30.00	1.47
EVWCC4224P	591	736	1	42	24	47.00	1.70
EVWCC4230P	607	759	1	42	30	53.00	1.98
EVWCC4824P	688	857	1	48	24	53.00	2.67
EVWCC4830P	688	857	1	48	30	55.00	2.67
EVWCC3618WGP	441	567	1	36	18	19.80	0.75
EVWCC3624WGP	485	625	1	36	24	30.00	1.47
EVWCC4224WGP	657	845	1	42	24	47.00	1.70
EVWCC4230WGP	712	916	1	42	30	53.00	1.96

EVWCCCK • Surface de travail de coin avec tablette à clavier courbe

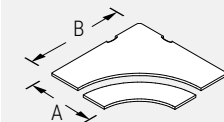

- Le mécanisme est compris.
- Le module doit être soutenu au moyen de deux porte-à-faux de 24 po et deux ferrures plates (à commander séparément).
- La pose en diagonale d'un stratifié similibois WG n'est pas possible pour les modules de plus de 42 po.
- Le code WG à la fin du numéro de produit indique un fini stratifié similibois posé à la diagonale.
- La tablette à clavier mesure 11 po de profondeur, se règle en hauteur de 6 po sous la surface de travail à 6 po au-dessus de celle-ci et permet une inclinaison positive et négative (de +15o à -15o).
- Veuillez choisir entre DWT - Blanc de blancs, SIL - Argent ou BLK - Noir pour les couvercles de scoop.

NOTA: EVWCC

24	42
A	B
LARGEUR	PROFONDEUR

CODE DE PRODUIT	PRIX		DIMENSIONS (PO)			POIDS LB	VOL FT³
	LP	HP	H	L	P		
EVWCCCK4224P	1238	1374	1	42	24	38.00	0.95
EVWCCCK4230P	1315	1466	1	42	30	42.00	1.15
EVWCCCK4824P	1389	1560	1	48	24	48.00	1.55
EVWCCCK4830P	1424	1605	1	48	30	50.00	1.65
EVWCCCK4224WGP	1329	1502	1	42	24	38.00	0.95
EVWCCCK4230WGP	1422	1606	1	42	30	42.00	1.15

EVWCK • Surface de travail de coin pour clavier

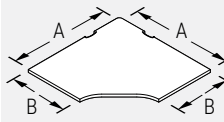

- Le code WG à la fin du numéro de produit indique un fini stratifié similibois posé à la diagonale.
- La pose en diagonale d'un stratifié similibois WG n'est pas possible pour les modules de plus de 42 po.
- Veuillez choisir entre DWT - Blanc de blancs, SIL - Argent ou BLK - Noir pour les couvercles de scoop.

NOTA: EVWC

24	36
A	B
LARGEUR	PROFONDEUR

CODE DE PRODUIT	PRIX		DIMENSIONS (PO)			POIDS LB	VOL FT³
	LP	HP	H	L	P		
EVWCK3618P	388	484	1	36	18	39.59	1.50
EVWCK3624P	430	536	1	36	24	39.59	1.50
EVWCK4224P	570	714	1	42	24	53.89	2.04
EVWCK4230P	589	734	1	42	30	53.89	2.04
EVWCK4824P	660	827	1	48	24	70.39	2.67
EVWCK4830P	660	827	1	48	30	70.39	2.67
EVWCK3618WGP	441	550	1	36	18	34.00	1.27
EVWCK3624WGP	484	605	1	36	24	45.00	1.69
EVWCK4224WGP	655	817	1	42	24	47.00	1.70
EVWCK4230WGP	707	884	1	42	30	58.00	2.12

EVWCF • Surface de travail à cinq faces

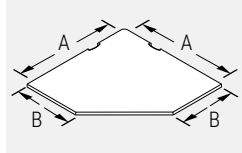

- Le code WG à la fin du numéro de produit indique un fini stratifié similibois posé à la diagonale.
- La pose en diagonale d'un stratifié similibois WG n'est pas possible pour les modules de plus de 42 po.
- Veuillez choisir entre DWT - Blanc de blancs, SIL - Argent ou BLK - Noir pour les couvercles de scoop.

NOTA: EVWC

24	36
A	B
LARGEUR	PROFONDEUR

CODE DE PRODUIT	PRIX		DIMENSIONS (PO)			POIDS LB	VOL FT³
	LP	HP	H	L	P		
EVWCF3012P	259	320	1	30	24	11.00	0.42
EVWCF3612P	341	425	1	36	24	13.20	0.50
EVWCF3618P	341	425	1	36	18	19.80	0.75
EVWCF3624P	354	446	1	36	24	26.40	1.00
EVWCF4224P	503	627	1	42	24	30.79	1.17
EVWCF4230P	517	652	1	42	30	38.49	1.46
EVWCF4824P	567	707	1	48	24	35.19	1.33
EVWCF4830P	596	747	1	48	30	43.99	1.67
EVWCF3618WGP	441	567	1	36	18	34.00	1.27
EVWCF3624WGP	485	625	1	36	24	45.00	1.69
EVWCF4224WGP	657	845	1	42	24	47.00	1.70
EVWCF4230WGP	712	916	1	42	30	58.75	2.12

EVWKKR • Surface de travail à devant angulaire

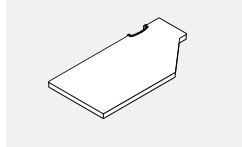

- Le module doit être utilisé avec une surface de travail de coin EVWCF3012SCP ou EVWCF-3612SCP.
- Le module permet de créer un poste de travail de coin efficace et compact.
- Le module convient pour les écrans plats uniquement.
- Veuillez choisir entre DWT - Blanc de blancs, SIL - Argent ou BLK - Noir pour les couvercles de scoop.

CODE DE PRODUIT	PRIX		DIMENSIONS (PO)			POIDS LB	VOL FT³
	LP	HP	H	L	P		
EVWKKR2448P	251	313	1	48	24	35.00	1.11
EVWKKL2448P	251	313	1	48	24	35.00	1.11
EVWKKR2442P	219	275	1	42	24	31.00	0.98
EVWKKL2442P	219	275	1	42	24	31.00	0.98
EVWKKR2436P	190	236	1	36	24	26.00	0.85
EVWKKL2436P	190	236	1	36	24	26.00	0.85

EVWCC • Surface de travail courbe asymétrique de coin

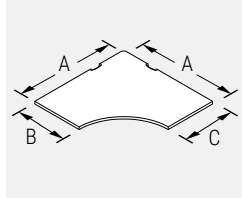

- Les dimensions doivent être précisées selon la première lettre A du côté gauche puis dans l'ordre en sens horaire.
- La pose en diagonale d'un stratifié similibois WG n'est pas possible pour les modules de plus de 42 po.
- Veuillez choisir entre DWT - Blanc de blancs, SIL - Argent ou BLK - Noir pour les couvercles de scoop.

NOTA: EVWCC

36	36	18	24
A	A	B	C
LARGEUR	LARGEUR	PROFONDEUR	PROFONDEUR

CODE DE PRODUIT	PRIX		DIMENSIONS (PO)			POIDS LB	VOL FT³
	LP	HP	H	L	P		
EVWCC36361824P	439	665	36	18	24	30.00	1.47
EVWCC36362418P	439	665	36	24	18	30.00	1.47
EVWCC36362430P	516	699	36	24	30	30.00	1.47
EVWCC36363024P	516	699	36	30	24	30.00	1.47
EVWCC42421824P	591	736	42	18	24	53.89	2.04
EVWCC42422418P	591	736	42	24	18	53.89	2.04
EVWCC42422430P	607	759	42	24	30	53.89	2.04
EVWCC42423024P	607	759	42	30	24	53.89	2.04
EVWCC48482430P	688	857	48	24	30	70.38	2.66
EVWCC48483024P	688	857	48	30	24	70.38	2.66
EVWCC36361824WGP	548	697	36	18	24	30.00	1.47
EVWCC36362418WGP	548	697	36	24	18	30.00	1.47
EVWCC36362430WGP	579	736	36	24	30	30.00	1.47
EVWCC36363024WGP	579	736	36	30	24	30.00	1.47
EVWCC42421824WGP	666	865	42	18	24	53.89	2.04
EVWCC42422418WGP	666	865	42	24	18	53.89	2.04
EVWCC42422430WGP	722	928	42	24	30	53.89	2.04
EVWCC42423024WGP	722	928	42	30	24	53.89	2.04

EVWCK • Surface de travail asymétrique de coin pour clavier

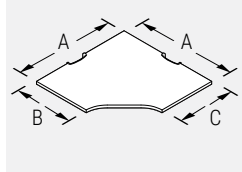

- Les dimensions doivent être précisées selon la première lettre A du côté gauche puis dans l'ordre en sens horaire.
- La pose en diagonale d'un stratifié similibois WG n'est pas possible pour les modules de plus de 42 po.
- Veuillez choisir entre DWT - Blanc de blancs, SIL - Argent ou BLK - Noir pour les couvercles de scoop.

NOTA: EVWCC

36	36	18	24
A	A	B	C
LARGEUR	LARGEUR	PROFONDEUR	PROFONDEUR

CODE DE PRODUIT	PRIX		DIMENSIONS (PO)			POIDS LB	VOL FT³
	LP	HP	H	L	P		
EVWCK36361824P	450	683	36	18	24	39.59	1.50
EVWCK36362418P	450	683	36	24	24	39.59	1.50
EVWCK42421824P	600	749	42	18	24	53.89	2.04
EVWCK42422418P	600	749	42	24	18	53.89	2.04
EVWCK42422430P	619	773	42	24	30	53.89	2.04
EVWCK42423024P	619	773	42	30	24	53.89	2.04
EVWCK48482430P	694	868	48	24	30	70.38	2.66
EVWCK48483024P	694	868	48	30	24	70.38	2.66
EVWCK36361824WGP	537	755	36	18	24	39.59	1.50
EVWCK36362418WGP	537	755	36	24	24	39.59	1.50
EVWCK42421824WGP	666	865	42	18	24	53.89	2.04
EVWCK42422418WGP	666	865	42	24	18	53.89	2.04
EVWCK42422430WGP	733	952	42	24	30	53.89	2.04
EVWCK42423024WGP	733	952	42	30	24	53.89	2.04

EVWCF • Surface de travail asymétrique à cinq faces

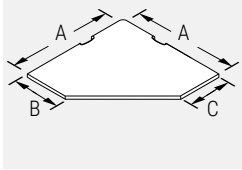

- Les dimensions doivent être précisées selon la première lettre A du côté gauche puis dans l'ordre en sens horaire.
- La pose en diagonale d'un stratifié similibois WG n'est pas possible pour les modules de plus de 42 po.
- Veuillez choisir entre DWT - Blanc de blancs, SIL - Argent ou BLK - Noir pour les couvercles de scoop.

NOTA: EVWCC

36	36	18	24
A	A	B	C
LARGEUR	LARGEUR	PROFONDEUR	PROFONDEUR

CODE DE PRODUIT	PRIX		DIMENSIONS (PO)			POIDS		VOL FT³
	LP	HP	H	L	P	LB		
EVWCF36361824P	418	638	36	18	24	30.00	1.47	
EVWCF36362418P	418	638	36	24	18	30.00	1.47	
EVWCF36362430P	439	665	36	24	30	30.00	1.47	
EVWCF36363024P	439	665	36	30	24	30.00	1.47	
EVWCF42421824P	503	692	42	18	24	53.89	2.04	
EVWCF42422418P	503	692	42	24	18	53.89	2.04	
EVWCF42422430P	577	754	42	24	30	53.89	2.04	
EVWCF42423024P	577	754	42	30	24	53.89	2.04	
EVWCF48482430P	629	837	48	24	30	70.38	2.66	
EVWCF48483024P	629	837	48	30	24	70.38	2.66	
EVWCF36361824WGP	557	723	36	18	24	30.00	1.47	
EVWCF36362418WGP	557	723	36	24	18	30.00	1.47	
EVWCF36362430WGP	592	780	36	24	30	30.00	1.47	
EVWCF36363024WGP	592	780	36	30	24	30.00	1.47	
EVWCF42421824WGP	602	779	42	18	24	53.89	2.04	
EVWCF42422418WGP	602	779	42	24	18	53.89	2.04	
EVWCF42422430WGP	629	817	42	24	30	53.89	2.04	
EVWCF42423024WGP	629	817	42	30	24	53.89	2.04	

EVWL • Surface de travail en L

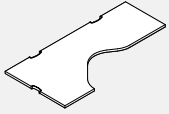

- Le module présente trois découpes passe-câbles.
- La pose en diagonale d'un stratifié similibois n'est pas possible.
- Un module de gauche ou de droite doit être précisé.
- Veuillez choisir entre DWT - Blanc de blancs, SIL - Argent ou BLK - Noir pour les couvercles de scoop.

CODE DE PRODUIT	PRIX		DIMENSIONS (PO)			POIDS		VOL FT³
	LP	HP	H	L	P	LB		
EVWLL2472P	737	922	1	72	24	73.00	2.70	
EVWLR2472P	737	922	1	72	24	73.00	2.70	

EVWBTL • Surface de travail de transition

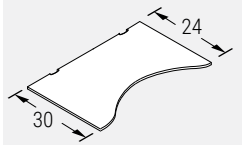

Module de gauche illustré

- Les supports doivent être commandés séparément. Se reporter à la rubrique des ferrures dans cette section.
- Les surfaces mesurant 30 po à l'extrémité la plus profonde mesurent 24 po à l'autre extrémité.
- Les découpes se trouvent sur la face arrière uniquement.
- Un module de gauche ou de droite doit être précisé.
- Veuillez choisir entre DWT - Blanc de blancs, SIL - Argent ou BLK - Noir pour les couvercles de scoop.

CODE DE PRODUIT	PRIX		DIMENSIONS (PO)			POIDS		VOL FT³
	LP	HP	H	L	P	LB		
EVWBTL3060P	561	698	60	30	24	54.99	2.08	
EVWBTL3066P	619	770	66	30	24	60.49	2.29	
EVWBTL3072P	671	842	72	30	24	65.99	2.50	
EVWBTR3060P	561	698	60	30	24	54.99	2.08	
EVWBTR3066P	614	770	66	30	24	60.49	2.29	
EVWBTR3072P	671	842	72	30	24	60.49	2.29	

EVWBTL • Surface de travail de transition

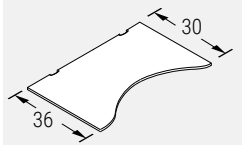

Module de gauche illustré

- Les supports doivent être commandés séparément. Se reporter à la rubrique des ferrures dans cette section.
- Les surfaces mesurant 36 po à l'extrémité la plus profonde mesurent 30 po à l'autre extrémité.
- Les découpes se trouvent sur la face arrière uniquement.
- Un module de gauche ou de droite doit être précisé.
- Veuillez choisir entre DWT - Blanc de blancs, SIL - Argent ou BLK - Noir pour les couvercles de scoop.

CODE DE PRODUIT	PRIX		DIMENSIONS (PO)			POIDS		VOL FT³
	LP	HP	H	L	P	LB		
EVWBTL3660P	671	857	60	36	30	65.99	2.50	
EVWBTL3666P	737	925	66	36	30	72.59	2.75	
EVWBTL3672P	805	1007	72	36	30	79.19	3.00	
EVWBTR3660P	671	842	60	36	30	65.99	2.50	
EVWBTR3666P	737	925	66	36	30	72.59	2.75	
EVWBTR3672P	805	1007	72	36	30	79.19	3.00	

EVWCEL • Module de coin courbe allongé – Gauche

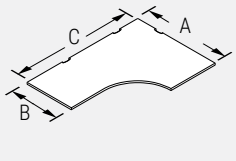

- Les surfaces de 48 po L (dimension C) présentent deux découpes passe-câbles; toutes les autres en présente trois.
- La pose en diagonale d'un stratifié similibois n'est pas possible.
- Veuillez choisir entre DWT - Blanc de blancs, SIL - Argent ou BLK - Noir pour les couvercles de scoop.

NOTA: EVWCE

36	24	72
A	B	C
LARGEUR	LARGEUR	PROFONDEUR

CODE DE PRODUIT	PRIX		DIMENSIONS (PO)			POIDS		VOL FT³
	LP	HP	H	L	P	LB		
EVWCEL362448P	600	744	36	24	48	43.92	1.25	
EVWCEL362460P	655	816	36	24	60	52.79	1.50	
EVWCEL362466P	721	895	36	24	66	57.18	1.62	
EVWCEL362472P	796	994	36	24	72	61.58	1.75	
EVWCEL362478P	850	1062	36	24	78	65.98	1.87	
EVWCEL362484P	917	1143	36	24	84	70.38	2.00	
EVWCEL422460P	688	857	42	24	60	57.18	1.63	
EVWCEL422466P	758	947	42	24	66	61.58	1.57	
EVWCEL422472P	835	1045	42	24	72	65.98	1.87	
EVWCEL422478P	893	1117	42	24	78	70.38	2.00	
EVWCEL422484P	962	1201	42	24	84	74.78	2.00	
EVWCEL423060P	775	970	42	30	60	63.78	1.82	
EVWCEL423066P	850	1062	42	30	66	69.28	1.96	
EVWCEL423072P	929	1160	42	30	72	74.78	2.12	
EVWCEL423078P	996	1243	42	30	78	80.28	2.28	
EVWCEL423084P	1062	1326	42	30	84	85.78	2.43	
EVWCEL482460P	786	984	48	24	60	65.18	1.90	
EVWCEL482466P	874	1092	48	24	66	96.78	3.66	
EVWCEL482472P	956	1197	48	24	72	76.18	1.95	
EVWCEL482478P	1021	1273	48	24	78	74.78	1.20	
EVWCEL482484P	1083	1352	48	24	84	123.17	4.66	
EVWCEL483060P	874	1092	48	30	60	68.18	1.93	
EVWCEL483066P	956	1197	48	30	66	73.68	2.09	
EVWCEL483072P	1021	1273	48	30	72	79.18	2.25	
EVWCEL483078P	1083	1352	48	30	78	84.68	2.40	
EVWCEL483084P	1158	1450	48	30	84	90.18	2.56	

EVWCER • Module de coin courbe allongé – Droite

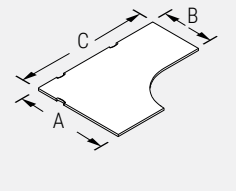

- Les surfaces de 48 po L (dimension C) présentent deux découpes passe-câbles; toutes les autres en présente trois.
- La pose en diagonale d'un stratifié similibois n'est pas possible.
- Veuillez choisir entre DWT - Blanc de blancs, SIL - Argent ou BLK - Noir pour les couvercles de scoop.

NOTA: EVWCE

36	24	72
A	B	C
PROFONDEUR	PROFONDEUR	LARGEUR

CODE DE PRODUIT	PRIX		DIMENSIONS (PO)			POIDS		VOL FT³
	LP	HP	H	L	P	LB		
EVWCER362448P	600	744	36	24	48	43.92	1.25	
EVWCER362460P	655	816	36	24	60	52.79	1.50	
EVWCER362466P	721	895	36	24	66	57.18	1.62	
EVWCER362472P	796	994	36	24	72	61.58	1.75	
EVWCER362478P	850	1062	36	24	78	65.98	1.87	
EVWCER362484P	917	1143	36	24	84	70.38	2.00	
EVWCER422460P	688	857	42	24	60	57.18	1.63	
EVWCER422466P	758	947	42	24	66	61.58	1.57	
EVWCER422472P	835	1045	42	24	72	65.98	1.87	
EVWCER422478P	893	1117	42	24	78	70.38	2.00	
EVWCER422484P	962	1201	42	24	84	74.78	2.00	
EVWCER423060P	775	970	42	30	60	63.78	1.82	
EVWCER423066P	850	1062	42	30	66	69.28	1.96	
EVWCER423072P	929	1160	42	30	72	74.78	2.12	
EVWCER423078P	996	1243	42	30	78	80.28	2.28	
EVWCER423084P	1062	1326	42	30	84	85.78	2.43	
EVWCER482460P	786	984	48	24	60	65.18	1.90	
EVWCER482466P	874	1092	48	24	66	96.78	3.66	
EVWCER482472P	956	1197	48	24	72	76.18	1.95	
EVWCER482478P	1021	1273	48	24	78	74.78	1.20	
EVWCER482484P	1083	1352	48	24	84	123.17	4.66	
EVWCER483060P	874	1092	48	30	60	68.18	1.93	
EVWCER483066P	956	1197	48	30	66	73.68	2.09	
EVWCER483072P	1021	1273	48	30	72	79.18	2.25	
EVWCER483078P	1083	1352	48	30	78	84.68	2.40	
EVWCER483084P	1158	1450	48	30	84	90.18	2.56	

EVWH • Surface de travail hachette

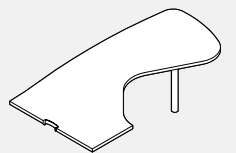

- La découpe passe-câbles se trouve au centre de la face de 36 po L.
- La pose en diagonale d'un stratifié similibois n'est pas possible.
- Un module de gauche ou de droite doit être précisé.
- Pied monobranche compris.
- Veuillez choisir entre DWT - Blanc de blancs, SIL - Argent ou BLK - Noir pour les couvercles de scoop.

CODE DE PRODUIT	PRIX		DIMENSIONS (PO)			POIDS		VOL FT³
	LP	HP	H	L	P	LB		
EVWHL3672P	1079	1299	1	72	30	73.00	2.70	
EVWHR3672P	1079	1299	1	72	30	73.00	2.70	

Module de droite illustré

EVWSH • Surface de travail hachette

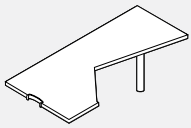

Module de droite illustré

- La découpe passe-câbles se trouve au centre de la face de 36 po L.
- La pose en diagonale d'un stratifié similibois n'est pas possible.
- Les supports doivent être commandés séparément.
- Un module de gauche ou de droite doit être précisé.
- Pied monobranche compris.
- Veuillez choisir entre DWT - Blanc de blancs, SIL - Argent ou BLK - Noir pour les couvercles de scoop.

PRODUCT CODE	FINISH		SIZE/ INCHES			WEIGHT VOL	
	LP	HP	H	W	D	LBS	FT³
EVWSHL3672P	1027	1236	1	72	30	73.00	2.70
EVWSHR3672P	1027	1236	1	72	30	73.00	2.70

EVWD • Surface de travail en D

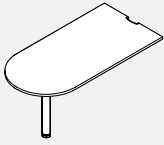

- La découpe passe-câbles se trouve au centre de l'extrémité non courbe.
- Pied monobranche compris.
- Veuillez choisir entre DWT - Blanc de blancs, SIL - Argent ou BLK - Noir pour les couvercles de scoop.

CODE DE PRODUIT	PRIX		DIMENSIONS (PO)			POIDS VOL	
	LP	HP	H	L	P	LB	FT³
EVWD2442P	569	659	1	42	24	28.00	0.98
EVWD2448P	593	693	1	48	24	32.00	1.11
EVWD2460P	623	725	1	60	24	40.00	1.36
EVWD2472P	661	779	1	72	24	48.00	1.61
EVWD3048P	596	695	1	48	30	39.00	1.37
EVWD3060P	665	780	1	60	30	49.00	1.69
EVWD3072P	731	864	1	72	30	59.00	2.01

EVWPT • Surface de travail en P

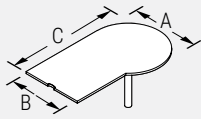

Module de gauche illustré

NOTA: EVWCE

- La découpe passe-câbles se trouve au centre de la face présentant un coin.
- Un module de gauche ou de droite doit être précisé.
- Pied monobranche compris.
- Veuillez choisir entre DWT - Blanc de blancs, SIL - Argent ou BLK - Noir pour les couvercles de scoop.

CODE DE PRODUIT	PRIX		DIMENSIONS (PO)			POIDS VOL	
	LP	HP	H	L	P	LB	FT³
EVWPTL245430P	773	938	1	54	24	39.50	1.50
EVWPTL246030P	829	992	1	60	24	54.99	2.08
EVWPTL246630P	846	1074	1	66	24	60.48	2.29
EVWPTL247230P	894	1121	1	72	24	65.98	2.50
EVWPTL306036P	916	1140	1	60	30	65.98	2.50
EVWPTL306636P	992	1182	1	66	30	72.58	2.75
EVWPTL307236P	1034	1236	1	72	30	79.00	2.41
EVWPTR245430P	773	938	1	54	24	39.50	1.50
EVWPTR246030P	829	992	1	60	24	54.99	2.08
EVWPTR246630P	846	1074	1	66	24	60.48	2.29
EVWPTR247230P	894	1121	1	72	24	65.98	2.50
EVWPTR306036P	916	1140	1	60	30	65.98	2.50
EVWPTR306636P	992	1182	1	66	30	72.58	2.75
EVWPTR307236P	1034	1236	1	72	30	79.00	2.41

24	60	30
A	B	C
PROFONDEUR	PROFONDEUR	LARGEUR

EVWW • Surface de travail en biseau

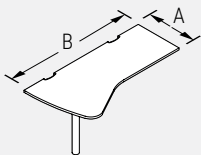

Module de gauche illustré

NOTA: EVWC

- Deux découpes passe-câbles se trouvent sur la face arrière de la surface de travail.
- Un module de gauche ou de droite doit être précisé.
- Pied monobranche compris.
- L'extrémité opposée à l'extrémité A mesure 10 po de plus sur la largeur que l'extrémité A.
- Veuillez choisir entre DWT - Blanc de blancs, SIL - Argent ou BLK - Noir pour les couvercles de scoop.

CODE DE PRODUIT	PRIX		DIMENSIONS (PO)			POIDS VOL	
	LP	HP	H	L	P	LB	FT³
EVWWL2460P	653	761	1	60	24	51.99	1.81
EVWWL2466P	691	812	1	66	24	56.39	1.98
EVWWL2472P	727	863	1	72	24	60.79	2.15
EVWWL2478P	817	1022	1	78	24	65.18	2.31
EVWWL2484P	829	1035	1	84	24	69.58	2.48
EVWWL3060P	752	886	1	60	30	62.99	2.23
EVWWL3066P	800	951	1	66	30	68.44	2.44
EVWWL3072P	851	1012	1	72	30	73.98	2.65
EVWWR2460P	653	761	1	60	24	51.99	1.81
EVWWR2466P	691	812	1	66	24	56.39	1.98
EVWWR2472P	727	863	1	72	24	60.79	2.15
EVWWR2478P	817	1022	1	78	24	65.18	2.31
EVWWR2484P	829	1035	1	84	24	69.58	2.48
EVWWR3060P	752	886	1	60	30	62.99	2.23
EVWWR3066P	800	951	1	66	30	68.44	2.44
EVWWR3072P	851	1012	1	72	30	73.98	2.65

18	48
A	B
PROFONDEUR	LARGEUR

EVWPL • Surface de travail piano – Gauche

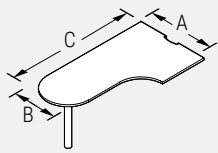

- La découpe passe-câbles se trouve au centre de la face présentant un coin.
- Un module de gauche ou de droite doit être précisé.
- Pied monobranche compris.
- Le module peut s'utiliser avec un panneau de fond EVWMP.
- Veuillez choisir entre DWT - Blanc de blancs, SIL - Argent ou BLK - Noir pour les couvercles de scoop.

Module de gauche illustré

NOTA: EVWP

36	18	48
A	B	C
PROFONDEUR	PROFONDEUR	LARGEUR

CODE DE PRODUIT	PRIX		DIMENSIONS (PO)			POIDS		VOL FT³
	LP	HP	H	L	P	LB		
EVWPL361848P	727	863	1	48	36	52.79	2.00	
EVWPL361854P	773	916	1	54	36	59.39	2.25	
EVWPL361860P	813	969	1	60	36	65.99	2.50	
EVWPL361866P	857	1022	1	66	36	72.59	2.75	
EVWPL361872P	896	1072	1	72	36	79.18	3.00	
EVWPL362448P	736	868	1	48	24	52.79	2.75	
EVWPL362454P	778	920	1	54	24	59.39	2.25	
EVWPL362460P	823	973	1	60	24	65.58	1.68	
EVWPL362466P	863	1026	1	66	24	73.00	2.23	
EVWPL362472P	903	1078	1	72	24	79.18	3.00	
EVWPL422454P	833	992	1	54	42	69.29	2.63	
EVWPL422460P	883	1052	1	60	42	75.58	1.88	
EVWPL422466P	930	1112	1	66	42	85.68	3.21	
EVWPL422472P	975	1170	1	72	42	92.38	3.51	
EVWPL423060P	897	1073	1	60	42	76.99	2.92	
EVWPL423066P	952	1139	1	66	42	84.68	3.21	
EVWPL423072P	1000	1199	1	72	42	92.38	3.50	
EVWPL482460P	1001	1201	1	60	48	87.98	3.33	
EVWPL482466P	1062	1275	1	66	48	87.98	3.33	
EVWPL482472P	1121	1351	1	72	48	105.58	4.00	
EVWPL483066P	1065	1284	1	66	48	96.78	3.66	
EVWPL483072P	1125	1355	1	72	48	105.58	4.00	

EVWPR • Surface de travail piano – Droite

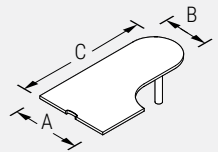

- La découpe passe-câbles se trouve au centre de la face présentant un coin.
- Un module de gauche ou de droite doit être précisé.
- Pied monobranche compris.
- Le module peut s'utiliser avec un panneau de fond EVWMP.
- Veuillez choisir entre DWT - Blanc de blancs, SIL - Argent ou BLK - Noir pour les couvercles de scoop.

Module de droite illustré

NOTA: EVWP

36	18	48
A	B	C
PROFONDEUR	PROFONDEUR	LARGEUR

CODE DE PRODUIT	PRIX		DIMENSIONS (PO)			POIDS		VOL FT³
	LP	HP	H	L	P	LB		
EVWPR361848P	727	863	1	48	36	52.79	2.00	
EVWPR361854P	773	916	1	54	36	59.39	2.25	
EVWPR361860P	813	969	1	60	36	65.99	2.50	
EVWPR361866P	857	1022	1	66	36	72.59	2.75	
EVWPR361872P	896	1072	1	72	36	79.18	3.00	
EVWPR362448P	736	868	1	48	24	52.79	2.75	
EVWPR362454P	778	920	1	54	24	59.39	2.25	
EVWPR362460P	823	973	1	60	24	65.58	1.68	
EVWPR362466P	863	1026	1	66	24	73.00	2.23	
EVWPR362472P	903	1078	1	72	24	79.18	3.00	
EVWPR422454P	833	992	1	54	42	69.29	2.63	
EVWPR422460P	883	1052	1	60	42	75.58	1.88	
EVWPR422466P	930	1112	1	66	42	85.68	3.21	
EVWPR422472P	975	1170	1	72	42	92.38	2.27	
EVWPR423060P	897	1073	1	60	42	76.99	2.92	
EVWPR423066P	952	1139	1	66	42	84.68	3.21	
EVWPR423072P	1000	1199	1	72	42	92.38	3.50	
EVWPR482460P	1001	1201	1	60	48	87.98	2.25	
EVWPR482466P	1062	1275	1	66	48	78.00	3.66	
EVWPR482472P	1121	1351	1	72	48	105.58	4.00	
EVWPR483066P	1065	1284	1	66	48	96.78	3.66	
EVWPR483072P	1125	1355	1	72	48	105.58	4.00	

EVWQR/L • Surface de travail quart de cercle pour cloison

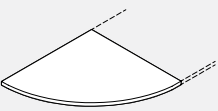

- La surface de travail est non réversible comme la longueur de la face devant longer la cloison diffère légèrement de la longueur de la face longeant une surface de travail adjacente.
- La face longeant une surface de travail adjacente est droite sur une longueur de 3 po avant de commencer à s'incurver.

Module de gauche illustré

CODE DE PRODUIT	PRIX		DIMENSIONS (PO)			POIDS		VOL FT³
	LP	HP	H	L	P	LB		
EVWQRL1818	139	174	1	18	18	9	0.30	
EVWQRL2424	200	247	1	24	24	16	0.52	
EVWQRL3030	259	320	1	30	30	25	0.81	
EVWQRR1818	139	174	1	18	18	9	0.30	
EVWQRR2424	200	247	1	24	24	16	0.52	
EVWQRR3030	259	320	1	30	30	25	0.81	

EVWQRC • Surface de travail quart de cercle de coin pour cloison



- Le module recouvre un poteau d'angle à angle droit.
- La face longeant une surface de travail adjacente est droite sur une longueur de 3 po avant de commencer à s'incurver.

CODE DE PRODUIT	PRIX		DIMENSIONS (PO)			POIDS		VOL FT³
	LP	HP	H	L	P	LB		
EVWQRC1818	162	202	1	21	21	12.00	0.38	
EVWQRC2424	235	293	1	27	27	17.00	0.58	
EVWQRC3030	289	364	1	33	33	25.50	0.86	

EVWMP • Panneau de fond pour surface de travail

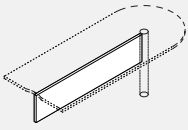

- Le panneau de fond s'assujettit à une surface de travail et à un pied mono-branche procurant plus de stabilité et accroissant l'intimité.
- Le module est fabriqué en acier laminé à froid et fini à la poudre époxy.
- Le panneau de fond ne s'utilise qu'avec les surfaces de travail en D, hachette et piano (à commander séparément).

CODE DE PRODUIT	PRIX	DIMENSIONS (PO)			POIDS LB	VOLUME PI³
		H	L	P		
EVWMP1242	134	13	26	1	4.00	0.22
EVWMP1248	151	13	32	1	5.00	0.25
EVWMP1260	174	13	44	1	6.00	0.30
EVWMP1272	225	13	56	1	8.00	2.00

EVWR • Surface de travail demi-cercle

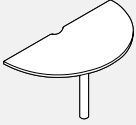

- La surface de travail demi-cercle permet de créer un coin arrondi à l'extrémité de deux surfaces de travail installées dos à dos.
- Les surfaces de 18 po et de 24 po comprennent un pied mono-branche, celles de 30 po en comprennent deux.
- Une découpe arrondie sur la face droite laisse suffisamment d'espace pour les garnitures.
- Veuillez choisir entre DWT - Blanc de blancs, SIL - Argent ou BLK - Noir pour les couvercles de scoop.

CODE DE PRODUIT	PRIX		DIMENSIONS (PO)			POIDS LB	VOL FT³
	LP	HP	H	L	P		
EVWR18P	503	578	29	39	19.5	24.00	0.74
EVWR24P	577	668	29	51	25.5	34.00	1.16
EVWR30P	969	1108	29	63	31.5	51.00	1.76

EVTTE • Table d'appoint en forme de goutte



- Table d'appoint mobile.

CODE DE PRODUIT	PRIX		DIMENSIONS (PO)			POIDS LB	VOL FT³
	LP	HP	H	L	P		
EVTTE29247	494	579	27	29	29	30.00	15.00
EVTTE34307	542	636	27	34	34	35.00	18.00
EVTTE29249	581	666	29	29	29	30.00	19.00
EVTTE34309	629	724	29	34	34	35.00	19.00

EVWT • Plan de travail droit

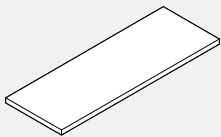

- Les supports doivent être commandés séparément. Se reporter à la rubrique des ferrures dans cette section.
- Les dessus en mélamine thermosoudée mesurent 1 po d'épaisseur. La face inférieure présente des avant-trous permettant un bon alignement avec les supports. Des vis à bois doivent être utilisées.
- Les surfaces de travail Evolve sont dotées d'un chant de 3 mm.

CODE DE PRODUIT	PRIX		DIMENSIONS (PO)			POIDS LB	VOL FT³
	LP	HP	H	L	P		
EVWT1512	60	77	1	12	15	6.00	0.22
EVWT1518	74	102	1	18	15	8.00	0.30
EVWT1524	93	124	1	24	15	10.00	0.38
EVWT1530	112	146	1	30	15	13.00	0.46
EVWT1536	128	170	1	36	15	15.00	0.54
EVWT1542	146	194	1	42	15	18.00	0.62
EVWT1548	166	217	1	48	15	20.00	0.70
EVWT1554	178	239	1	54	15	23.00	0.78
EVWT1560	199	263	1	60	15	25.00	0.86
EVWT1566	213	284	1	66	15	29.00	0.94
EVWT1572	234	307	1	72	15	30.00	1.02
EVWT1578	249	333	1	78	15	32.00	1.10
EVWT1584	267	353	1	84	15	35.00	1.18

EVWTV • Plan de travail droit avec découpe

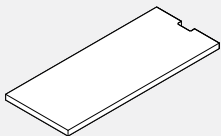

- S'utilise lorsque la cloison adjacente est plus haute.

CODE DE PRODUIT	PRIX		DIMENSIONS (PO)			POIDS LB	VOL FT³
	LP	HP	H	L	P		
EVWTV1524	104	134	1	24	15	10.00	0.38
EVWTV1530	126	160	1	30	15	13.00	0.46
EVWTV1536	139	180	1	36	15	15.00	0.54
EVWTV1542	160	204	1	42	15	18.00	0.62
EVWTV1548	176	231	1	48	15	20.57	0.70
EVWTV1554	192	251	1	54	15	22.57	0.75
EVWTV1560	210	275	1	60	15	26.00	0.92
EVWTV1566	229	298	1	66	15	28.00	1.00
EVWTV1572	245	319	1	72	15	30.00	1.08

EVWTCL • Plan de travail de coin en L

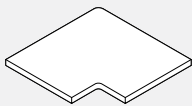

- Le module s'utilise lorsque à la jonction de deux cloisons installées à angle droit.
- Pour un fini similibois, utiliser le code se terminant par WG.

CODE DE PRODUIT	PRIX		DIMENSIONS (PO)			POIDS LB	VOL FT³
	LP	HP	H	L	P		
EVWTCL90	171	212	1	21	15	12.00	0.75
EVWTCL90WG	208	261	1	21	15	12.00	0.75

EVWTCT • Plan de travail de coin en T

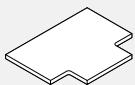

- Le module s'utilise lorsque à la jonction de trois cloisons.
- Pour un fini similibois, utiliser le code se terminant par WG.

CODE DE PRODUIT	PRIX		DIMENSIONS (PO)			POIDS LB	VOL FT³
	LP	HP	H	L	P		
EVWTCT90	171	212	1	27	15	16.00	1.00

EVWTE • Plan de travail d'extrémité

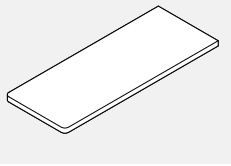

- Une extrémité présente des coins arrondis.

CODE DE PRODUIT	PRIX		DIMENSIONS (PO)			POIDS LB	VOL FT³
	LP	HP	H	L	P		
EVWTE1512	60	77	1	14	15	12.00	0.54
EVWTE1518	74	102	1	20	15	14.00	0.58
EVWTE1524	104	134	1	26	15	16.00	0.61
EVWTE1530	126	160	1	32	15	20.00	0.69
EVWTE1536	139	180	1	38	15	20.00	0.70
EVWTE1542	160	204	1	44	15	23.00	0.74
EVWTE1548	176	231	1	50	15	26.00	0.77
EVWTE1554	192	251	1	56	15	28.00	0.85
EVWTE1560	210	275	1	62	15	31.00	0.94
EVWTE1566	229	298	1	68	15	34.00	1.02
EVWTE1572	245	319	1	74	15	36.00	1.10

EVWTEV • Plan de travail d'extrémité avec découpe

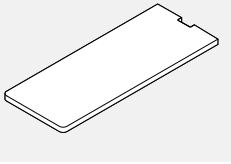

- Le module s'utilise à la fin d'une course de cloisons où la cloison adjacente au plan de travail est plus haute.
- Une extrémité présente des coins arrondis.

CODE DE PRODUIT	PRIX		DIMENSIONS (PO)			POIDS LB	VOL FT³
	LP	HP	H	L	P		
EVWTEV1524	116	146	1	26	15	16.00	0.61
EVWTEV1530	136	171	1	32	15	18.00	0.65
EVWTEV1536	151	195	1	38	15	20.00	0.69
EVWTEV1542	171	217	1	44	15	23.00	0.74
EVWTEV1548	190	240	1	50	15	32.00	1.22
EVWTEV1554	202	264	1	56	15	36.00	1.32
EVWTEV1560	221	286	1	62	15	36.00	1.30
EVWTEV1566	239	309	1	68	15	30.24	1.14
EVWTEV1572	259	333	1	74	15	40.00	1.38

EVW9TL • Plan de travail de coin, 90o – Gauche

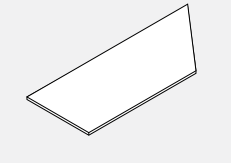

CODE DE PRODUIT	PRIX		DIMENSIONS (PO)			POIDS LB	VOL FT³
	LP	HP	H	L	P		
EVW9TL1524	394	581	1	33	15	15.00	0.54
EVW9TL1530	475	705	1	39	15	18.00	0.62
EVW9TL1536	551	816	1	45	15	20.00	0.70
EVW9TL1542	631	930	1	51	15	23.00	0.78
EVW9TL1548	712	1050	1	57	15	25.00	0.86

EVW9TR • Plan de travail de coin, 90o – Droite

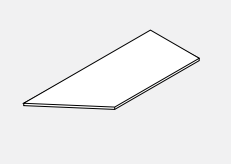

CODE DE PRODUIT	PRIX		DIMENSIONS (PO)			POIDS LB	VOL FT³
	LP	HP	H	L	P		
EVW9TR1524	394	581	1	33	15	15.00	0.54
EVW9TR1530	475	705	1	39	15	18.00	0.62
EVW9TR1536	551	816	1	45	15	20.00	0.70
EVW9TR1542	631	930	1	51	15	23.00	0.78
EVW9TR1548	712	1050	1	57	15	25.00	0.86

EVWTD • Plan de travail d'extrémité en D

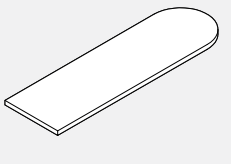

- Le module s'utilise à la fin d'une course de cloisons où le plan de travail peut s'installer en surplomb.

CODE DE PRODUIT	PRIX		DIMENSIONS (PO)			POIDS LB	VOL FT³
	LP	HP	H	L	P		
EVWTD1530	145	190	1	37	15	18.00	0.65
EVWTD1536	153	204	1	43	15	20.00	0.69
EVWTD1542	171	229	1	49	15	23.00	0.74
EVWTD1548	192	251	1	55	15	26.00	0.77
EVWTD1554	207	274	1	61	15	28.00	0.85
EVWTD1560	229	303	1	67	15	31.00	0.94
EVWTD1566	245	323	1	73	15	34.00	1.02
EVWTD1572	265	351	1	79	15	36.00	1.10

EVWTDV • Plan de travail d'extrémité en D, avec découpe

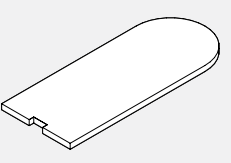

- Le module s'utilise à la fin d'une course de cloisons, une extrémité contre une cloison plus haute, l'autre en surplomb.

CODE DE PRODUIT	PRIX		DIMENSIONS (PO)			POIDS LB	VOL FT³
	LP	HP	H	L	P		
EVWTDV1530	149	201	1	37	15	18.00	0.65
EVWTDV1536	162	217	1	43	15	20.00	0.69
EVWTDV1542	179	239	1	49	15	23.00	0.74
EVWTDV1548	199	264	1	55	15	26.00	0.77
EVWTDV1554	212	284	1	61	15	28.00	0.85
EVWTDV1560	235	312	1	67	15	31.00	0.94

EVWTDD • Plan de travail double D

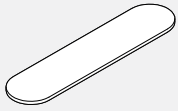

- Les supports doivent être commandés séparément. Se reporter à la rubrique des ferrures dans cette section.
- Les dessus en mélamine thermosoudée mesurent 1 po d'épaisseur. La face inférieure présente des avant-trous permettant un bon alignement avec les supports. Des vis à bois doivent être utilisées.
- Les surfaces de travail Evolve sont dotées d'un chant de 3 mm.

CODE DE PRODUIT	PRIX		DIMENSIONS (PO)			POIDS		VOL FT ³
	LP	HP	H	L	P	LB		
EVWTDD1548	213	284	1	62	15	28.00	0.85	
EVWTDD1560	249	333	1	74	15	31.00	0.94	
EVWTDD1572	289	385	1	86	15	36.00	1.10	

EVHEP • Panneau latéral (d'extrémité)

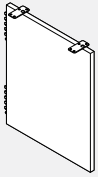

- Le panneau permet d'assujettir une surface de travail à un raccord pour cloison.
- Le module procure plus de stabilité et un bon soutien à la fin d'une course de surfaces de travail.
- Des ferrures pour caissons et des ferrures plates sont comprises.
- Les patins sont installés.
- Veuillez spécifier la couleur du métal pour les supports.

CODE DE PRODUIT	PRIX		DIMENSIONS (PO)			POIDS		VOL FT ³
	LP	HP	H	L	P	LB		
EVHEP2618	187	25	1	18	15.00	0.30		
EVHEP2624	239	25	1	24	16.00	0.35		
EVHEP2630	280	25	1	30	20.00	0.45		
EVHEP2918	197	28	1	18	18.00	0.40		
EVHEP2924	239	28	1	24	18.00	0.40		
EVHEP2930	280	28	1	30	22.00	0.50		

EVHS • Pied de support

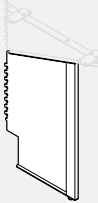

- Le pied s'utilise de pair avec le porte-à-faux EVHC de gauche ou de droite, selon le cas.
- Le pied permet d'assujettir une surface de travail à un raccord pour cloison.
- Le pied procure un soutien d'appoint au besoin.
- Le pied peut servir à soutenir deux surfaces de travail convergentes.

CODE DE PRODUIT	PRIX		DIMENSIONS (PO)			POIDS		VOL FT ³
	LP	HP	H	L	P	LB		
EVHSL2618	126	22	1	10	6.00	0.24		
EVHSL2624	126	22	1	10	6.00	0.31		
EVHSL2918	133	25	1	10	7.00	0.30		
EVHSL2924	133	25	1	10	7.00	0.33		
EVHSR2618	126	22	1	10	6.00	0.24		
EVHSR2624	126	22	1	10	6.00	0.31		
EVHSR2918	133	25	1	10	7.00	0.30		
EVHSR2924	133	25	1	10	7.00	0.33		

EVHC • Porte-à-faux

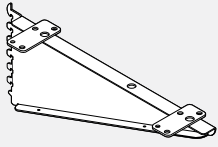

- Le porte-à-faux permet d'assujettir une surface de travail à un raccord pour cloison.
- Le porte-à-faux peut servir à soutenir deux surfaces de travail convergentes.
- Prix unitaire indiqué.

CODE DE PRODUIT	PRIX		DIMENSIONS (PO)			POIDS		VOL FT ³
	LP	HP	H	L	P	LB		
EVHC12L	93	8	1	12	2.00	0.04		
EVHC18L	93	8	1	18	2.00	0.04		
EVHC24L	104	8	1	24	3.00	0.05		
EVHC12R	93	8	1	12	2.00	0.04		
EVHC18R	93	8	1	18	2.00	0.04		
EVHC24R	104	8	1	24	3.00	0.50		

EVHMSL1 • Pied d'appui central



- Le pied sert d'appui supplémentaire pour une surface de travail.
- Le pied comprend un patin de mise à niveau, une gaine en PVC et une plaque de fixation de 4,8 po sur 4,8 po.
- Tube de 1,5 po de diamètre.
- Le pied est offert dans le choix de finis peints de série.

CODE DE PRODUIT	PRIX	DIMENSIONS (PO)			POIDS	VOL
EVHMSL1	77	H	L	P	LB	FT ³
		28			3.20	0.37

EVHMSL2 • Pied d'appui central

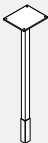

- Le pied sert d'appui supplémentaire pour une surface de travail.
- Le pied comprend un patin de mise à niveau, une gaine en PVC et une plaque de fixation de 4,8 po sur 4,8 po.
- Tube carré de 1,5 po.
- Le pied est offert dans le choix de finis peints de série.

CODE DE PRODUIT	PRIX	DIMENSIONS (PO)			POIDS	VOL
EVHMSL2	77	H	L	P	LB	FT ³
		28			3.20	0.37

EVHMSCL18 • Patte de soutien médiane avec ferrure en porte-à-faux

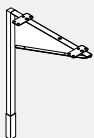

- Patte carrée de soutien médiane avec ferrure en porte-à-faux de 18 po.
- Procure un soutien additionnel pour la surface de travail. Patte carrée avec ferrure en porte-à-faux soudée de 18 po. Deux ferrures planes sont comprises.
- Tube carré de 1,5 po sur 1,5 po.
- Comprend un patin de mise à niveau et un manchon de PVC. Disponible dans les couleurs de peinture standard.

CODE DE PRODUIT	PRIX	DIMENSIONS (PO)			POIDS	VOL
EVHMSCL18	115	H	L	P	LB	FT ³
		28	18	1.5	5.2	0.55

EVHMEGR • Pied d'extrémité en métal à pied rond, universelle

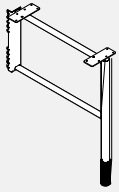

Assemblage gauche illustré

- Le pied de pignon d'extrémité en métal soutient la surface de travail et améliore la stabilité des panneaux connectés.
- Comprend un patin de nivellement et un manchon décoratif en PVC pour couvrir le patin.
- Fixé aux connecteurs de panneau Evolve. Le support de montage est universel et se fixe avec des vis à l'arrière du pied.
- Veuillez spécifier la finition de peinture standard.
- Nota: Ne peut pas être utilisé pour soutenir des surfaces de travail côte à côte. Veuillez utiliser EVHMSRL12 pour soutenir des surfaces de travail adjacentes.

CODE DE PRODUIT	PRIX	DIMENSIONS (PO)			POIDS		VOL FT ³
		H	L	P	LB		
EVHMEGR24	173	29	2	23	6.00	0.73	
EVHMEGR30	185	29	2	29	6.80	0.90	

EVHMSRL • Pied central en métal à pied rond

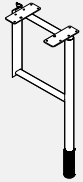

- Le pied de support intermédiaire en métal soutient deux surfaces de travail adjacentes et améliore la stabilité des panneaux connectés.
- Comprend un patin de nivellement et un manchon décoratif en PVC pour couvrir le patin.
- Fixé aux panneaux Evolve.
- Veuillez spécifier la finition de peinture standard.

CODE DE PRODUIT	PRIX	DIMENSIONS (PO)			POIDS		VOL FT ³
		H	L	P	LB		
EVHMSRL12	149	29	2	11	4.60	0.36	

EVHMEGS • Pied d'extrémité en métal à pied carré, universelle

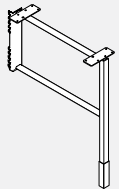

Assemblage gauche illustré

- Le pied de pignon d'extrémité en métal soutient la surface de travail et améliore la stabilité des panneaux connectés.
- Comprend un patin de mise à niveau et un manchon décoratif en PVC pour couvrir le patin.
- Fixé aux connecteurs de panneau Evolve. Le support de montage est universel et se fixe avec des vis à l'arrière du pied.
- Veuillez spécifier la finition de peinture standard.
- Nota: Ne peut pas être utilisé pour soutenir des surfaces de travail côte à côte. Veuillez utiliser EVHMSRL12 pour soutenir des surfaces de travail adjacentes.

CODE DE PRODUIT	PRIX	DIMENSIONS (PO)			POIDS		VOL FT ³
		H	L	P	LB		
EVHMEGS24	177	29	2	23	6.00	0.73	
EVHMEGS30	188	29	2	29	6.80	0.90	

EVHMSRL • Pied central en métal à pied carré

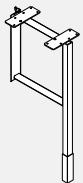

- Le pied de support intermédiaire en métal soutient deux surfaces de travail adjacentes et améliore la stabilité des panneaux connectés.
- Comprend un patin de nivellement et un manchon décoratif en PVC pour couvrir le patin.
- Fixé aux panneaux Evolve.
- Veuillez spécifier la finition de peinture standard.

CODE DE PRODUIT	PRIX	DIMENSIONS (PO)			POIDS		VOL FT ³
		H	L	P	LB		
EVHMSRL12	152	29	2	11	4.60	0.36	

EVIRTHLEG • Pied Evolve pour gamme Bridges

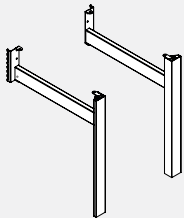

- Le pied s'assujettit à une cloison lorsque des cloisons sont nécessaires dans des milieux en espace fonctionnel meublés de tables de la collection Bridges.
- La traverse du pied s'installe dans les fentes espacées de 1 po dans le raccord.
- Le pied soutient et une cloison, et une surface de travail de 24 po ou de 30 po à la fin d'une course de tables autoportantes Bridges.
- Un pied peut soutenir deux surfaces de travail adjacentes en utilisant deux ferrures plates.
- Le patin de mise à niveau est de série.
- Le porte-à-faux et les rangements à monter à la cloison doivent servir à soutenir la surface de travail.
- Pied en aluminium à structure en acier. Préciser gauche ou droite ainsi que 24 po ou 30 po, selon la profondeur de la surface de travail.
- Le pied comprend le support de montage-cloison, une pince de délogement et les ferrures de fixation pour la surface de travail.
- Fini aluminium anodisé – supplément de 37 \$.
- Préciser la fini peint pour le support.

CODE DE PRODUIT	PRIX	DIMENSIONS (PO)			POIDS		VOL FT ³
		H	L	P	LB		
EVIRTHLEG24LL	353	28	2.5	24	9	1.25	
EVIRTHLEG24RL	353	28	2.5	24	9	1.25	
EVIRTHLEG30LL	372	28	2.5	30	11	1.45	
EVIRTHLEG30RL	372	28	2.5	30	11	1.45	

EVHH • Pied à profil haut

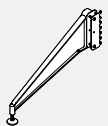

- Le pied sert d'appui supplémentaire pour une surface de travail ou une cloison portant une charge.
- Deux patins de mise à niveau permettant d'adapter le pied selon le dégagement de la cloison par rapport au sol.

CODE DE PRODUIT	PRIX	DIMENSIONS (PO)			POIDS		VOL FT ³
		H	L	P	LB		
EVHHF01	249	6	1	21	2.80	0.15	

EVHML • Pied monobranche

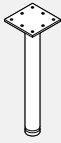

- Le pied sert à soutenir une surface de travail.
- Comprend un embout réglable et une plaque de fixation.
- Diamètre de 3 po.
- Course de réglage sur 1 po.

CODE DE PRODUIT	PRIX	DIMENSIONS (PO)			POIDS LB	VOL FT³
		H	L	P		
EVHML1	194	28	8	8	8.00	0.15

EVHCB • Ferrure de coin

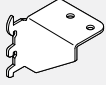

- Permet d'assujettir le coin de toute surface à un raccord pour cloison.
- Prix par paire indiqué.

CODE DE PRODUIT	PRIX	DIMENSIONS (PO)			POIDS LB	VOL FT³
		H	L	P		
EVHCB2	26	2	3.5	2.5	0.50	0.02

EVHTB • Ferrure pour plan de travail



- Permet d'assujettir un plan de travail à la face supérieur d'une cloison.
- Prix par paire indiqué.

CODE DE PRODUIT	PRIX	DIMENSIONS (PO)			POIDS LB	VOL FT³
		H	L	P		
EVHTB	26	3.5	3.5	2.5	0.50	0.02

EVHFB • Ferrure plate

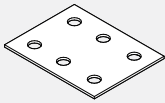

- La ferrure doit être utilisée de pair avec des porte-à-faux ou des ferrures pour plans de travail pour assurer l'alignement de surfaces adjacentes.

CODE DE PRODUIT	PRIX	DIMENSIONS (PO)			POIDS LB	VOL FT³
		H	L	P		
EVHFB1	21	0.125	3	4	0.50	0.01

EVHZB • Ferrure en Z

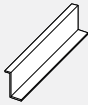

- Permet d'unir deux surfaces de travail de hauteur différente (3 po).
- Doit être utilisée de pair avec un porte-à-faux.

CODE DE PRODUIT	PRIX	DIMENSIONS (PO)			POIDS LB	VOL FT³
		H	L	P		
EVHZB1	54	3	17	4	2.00	0.19

EVHPB • Ferrure pour caisson



- S'installe sur la face arrière d'un caisson et sert à assujettir le caisson au raccord pour cloison.

CODE DE PRODUIT	PRIX	DIMENSIONS (PO)			POIDS LB	VOL FT³
		H	L	P		
EVHPB1	29	12	1	1	0.50	0.50

EVHWSC • Profilé de support pour surface de travail

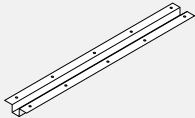

- Le profilé EVHWSC40 s'utilise avec une surface de 54 po L.
- Le profilé EVHWSC46 s'utilise avec une surface de 60 po L.
- Le profilé EVHWSC52 s'utilise avec une surface de 66 po L.
- Le profilé EVHWSC58 s'utilise avec une surface de 72 po L.
- Le profilé EVHWSC64 s'utilise avec une surface de 78 po L.
- Le profilé EVHWSC70 s'utilise avec une surface de 84 po L.
- Il est préférable de préciser un profilé de support pour les surfaces de travail dotées de pieds monobranches, pour renforcer la structure.
- Le profilé s'assujettit à la face inférieure de la surface de travail à l'aide de vis.
- Le profilé doit mesurer 14 po de moins que la longueur de la surface de travail.
- Vis comprises.
- Fini peint noir.

CODE DE PRODUIT	PRIX	DIMENSIONS (PO)			POIDS LB	VOL FT³
		H	L	P		
EVHWSC40	58	40	5	4	0.20	
EVHWSC46	64	46	5	6	0.22	
EVHWSC52	68	52	5	7	0.25	
EVHWSC58	78	58	5	8	0.28	
EVHWSC64	88	64	5	9	0.31	
EVHWSC70	94	70	5	10	0.33	

EVHV • Crémaillère murale



- Profilé en U servant à assujettir des modules à un mur fixe.
- Le profilé est doté d'une rangée de fentes espacées de 1 po centre à centre.
- Les crémaillères sont vendues par paire.
- Il convient d'assujettir les crémaillères aux montants d'un mur uniquement, à l'aide des ancrages appropriés, faute de quoi le module risquerait de s'effondrer, entraînant d'éventuelles blessures corporelles. Ferrures de montage non comprises.
- Choisir le type d'ancrage qui convient aux matériaux composant le mur.

CODE DE PRODUIT	PRIX	DIMENSIONS (PO)			POIDS LB	VOL FT³
		H	L	P		
EVHV01	74	60	0.5	0.5	4.00	0.01

EVHOMB • Raccord hors module pour surface de travail

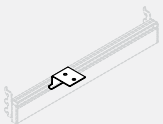

- Sert d'appui à un coins de la surface de travail lorsque la cloison adjacente est plus large que la surface de travail.
- Le module permet d'accroître la stabilité de la surface de travail.
- Le module peut s'utiliser uniquement de pair avec la barre de suspension EVAL-B2xx (xx représentant la largeur de la cloison) à commander séparément.

CODE DE PRODUIT	PRIX	DIMENSIONS (PO)			POIDS LB	VOL FT³
		H	L	P		
EVHOMB1	16	1.6	3	2.73	0.50	0.02

EVLEP • Panneau latéral en mélamine é

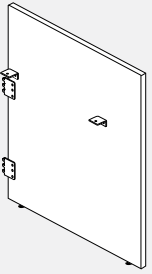

Module de droite illustré

- S'assujettit à un raccord fin de course.
- Mélamine thermosoudée.
- Ferrures plates de fixation comprises.
- Les ferrures servant à assujettir la surface de travail au panneau latéral sont comprises.
- La hauteur hors tout du panneau comprend celle des patins de mise à niveau complètement déployés.
- Si un fini similibois est choisi, le fil du bois coure à la verticale.
- Trois arêtes présentent une bande de chant en PVC, la quatrième présente un chant intégré. Préciser la couleur du chant en PVC.

CODE DE PRODUIT	PRIX LP	DIMENSIONS (PO)		POIDS LB	VOL FT³
		H	L		
EVLEPR4224	327	42	24	26.25	0.58
EVLEPR4230	408	42	30	32.81	0.73
EVLEPR4236	487	42	36	39.38	0.88
EVLEPR4242	569	42	42	45.94	1.02
EVLEPR4248	654	42	48	52.50	1.17
EVLEPL4224	327	42	24	30.00	0.67
EVLEPL4230	408	42	30	37.50	0.83
EVLEPL4236	487	42	36	45.00	1.00
EVLEPL4242	569	42	42	52.50	1.17
EVLEPL4248	654	42	48	60.00	1.33
EVLEPR4824	370	48	24	26.25	0.58
EVLEPR4830	465	48	30	32.81	0.73
EVLEPR4836	557	48	36	39.38	0.88
EVLEPR4842	652	48	42	45.94	1.02
EVLEPR4848	744	48	48	52.50	1.17
EVLEPL4824	370	48	24	30.00	0.67
EVLEPL4830	465	48	30	37.50	0.83
EVLEPL4836	557	48	36	45.00	1.00
EVLEPL4842	652	48	42	52.50	1.17
EVLEPL4848	744	48	48	60.00	1.33

EVLMP • Panneau central en mélamine

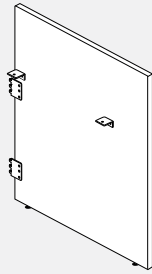

Module de droite illustré

- S'assujettit à un raccord intermédiaire double.
- Mélamine thermosoudée.
- Ferrures plates de fixation comprises.
- Les ferrures servant à assujettir la surface de travail de part et d'autre du panneau central sont comprises.
- La hauteur hors tout du panneau comprend celle des patins de mise à niveau complètement déployés.
- Si un fini similibois est choisi, le fil du bois coure à la verticale.
- Trois arêtes présentent une bande de chant en PVC, la quatrième présente un chant intégré. Préciser la couleur du chant en PVC.

CODE DE PRODUIT	PRIX LP	DIMENSIONS (PO)		POIDS LB	VOL FT³
		H	L		
EVLMP4224	364	42	24	26.25	0.58
EVLMP4230	442	42	30	32.81	0.73
EVLMP4236	524	42	36	39.38	0.88
EVLMP4242	608	42	42	45.94	1.02
EVLMP4248	694	42	48	52.50	1.17
EVLMP4824	406	48	24	30.00	0.67
EVLMP4830	503	48	30	37.50	0.83
EVLMP4836	595	48	36	45.00	1.00
EVLMP4842	689	48	42	52.50	1.17
EVLMP4848	783	48	48	60.00	1.33

EVLEP-A • Panneau latéral en mélamine et rail pour accessoires

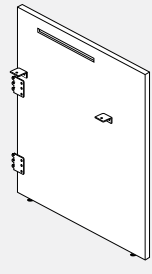

Module de droite illustré

- S'assujettit à un raccord fin de course.
- Mélamine thermosoudée.
- Ferrures plates de fixation et un rail pour accessoires sur la face intérieure compris.
- Les ferrures servant à assujettir la surface de travail au panneau latéral sont comprises.
- La hauteur hors tout du panneau comprend celle des patins de mise à niveau complètement déployés.
- Si un fini similibois est choisi, le fil du bois coure à la verticale.
- Trois arêtes présentent une bande de chant en PVC, la quatrième présente un chant intégré. Préciser la couleur du chant en PVC.

CODE DE PRODUIT	PRIX LP	DIMENSIONS (PO)		POIDS LB	VOL FT³
		H	L		
EVLEPR4224A	370	42	24	26.25	0.58
EVLEPR4230A	450	42	30	32.81	0.73
EVLEPR4236A	535	42	36	39.38	0.88
EVLEPR4242A	614	42	42	45.94	1.02
EVLEPR4248A	699	42	48	52.50	1.17
EVLEPL4224A	370	42	24	30.00	0.67
EVLEPL4230A	450	42	30	37.50	0.83
EVLEPL4236A	535	42	36	45.00	1.00
EVLEPL4242A	614	42	42	52.50	1.17
EVLEPL4248A	699	42	48	60.00	1.33
EVLEPR4824A	411	48	24	26.25	0.58
EVLEPR4830A	501	48	30	32.81	0.73
EVLEPR4836A	565	48	36	39.38	0.88
EVLEPR4842A	644	48	42	45.94	1.02
EVLEPR4848A	790	48	48	52.50	1.17
EVLEPL4824A	411	48	24	30.00	0.67
EVLEPL4830A	501	48	30	37.50	0.83
EVLEPL4836A	565	48	36	45.00	1.00
EVLEPL4842A	644	48	42	52.50	1.17
EVLEPL4848A	790	48	48	60.00	1.33

EVLMP-A • Panneau central en mélamine et rail pour accessoires

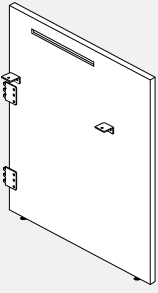

- S'assujettit à un raccord intermédiaire double.
- Mélamine thermosoudée.
- Rails pour accessoires de part et d'autre du panneau.
- Ferrures plates de fixation et rails pour accessoires comprises.
- Les ferrures servant à assujettir la surface de travail de part et d'autre du panneau central sont comprises.
- La hauteur hors tout du panneau comprend celle des patins de mise à niveau complètement déployés.
- Si un fini similibois est choisi, le fil du bois coure à la verticale.
- Trois arêtes présentent une bande de chant en PVC, la quatrième présente un chant intégré. Préciser la couleur du chant en PVC.

CODE DE PRODUIT	PRIX LP	DIMENSIONS (PO)		POIDS LB	VOL FT³
		H	L		
EVLMP4224A	417	42	24	26.25	0.58
EVLMP4230A	499	42	30	32.81	0.73
EVLMP4236A	582	42	36	39.38	0.88
EVLMP4242A	661	42	42	45.94	1.02
EVLMP4248A	751	42	48	52.50	1.17
EVLMP4824A	456	48	24	30.00	0.67
EVLMP4830A	557	48	30	37.50	0.83
EVLMP4836A	652	48	36	45.00	1.00
EVLMP4842A	744	48	42	52.50	1.17
EVLMP4848A	837	48	48	60.00	1.33

EV4LXP • Panneau en mélamine, quatre directions

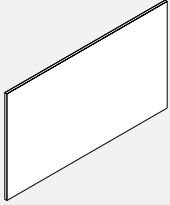

- Le panneau se joint au panneau de rallonge dans une configuration en « + ».
- Mélamine thermosoudée.
- La hauteur hors tout du panneau comprend celle des patins de mise à niveau complètement déployés.
- Si un fini similibois est choisi, le fil du bois court à l'horizontale.
- Les ferrures de coin doivent être commandées séparément.

CODE DE PRODUIT	PRIX LP	DIMENSIONS (PO)		POIDS LB	VOL FT³
		H	L		
EV4LXP4249	535	42	49	53.59	1.19
EV4LXP4261	638	42	61	66.72	1.48
EV4LXP4273	740	42	73	79.84	1.77
EV4LXP4849	607	48	49	61.25	1.36
EV4LXP4861	745	48	61	76.25	1.69
EV4LXP4873	885	48	73	91.25	2.03
EV4LXP5449	678	54	49	68.91	1.53
EV4LXP5461	885	54	61	85.78	1.91
EV4LXP5473	1023	54	73	102.66	2.28

EVLXPML • Panneau d'extension en mélamine

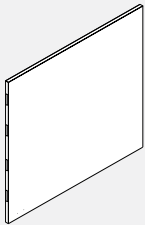

- Connexion verrouillable des deux côtés. Mélamine thermosoudée.
- La hauteur hors tout du panneau comprend celle des patins de mise à niveau complètement déployés.
- Si un fini similibois est choisi, le fil du bois court à l'horizontale.
- Les ferrures de coin doivent être commandées séparément.

CODE DE PRODUIT	PRIX LP	DIMENSIONS (PO)		POIDS LB	VOL FT³
		H	L		
EVLXPML4224	284	42	24	26.25	0.58
EVLXPML4230	346	42	30	32.81	0.73
EVLXPML4236	386	42	36	39.38	0.88
EVLXPML4242	435	42	42	45.94	1.02
EVLXPML4248	499	42	48	52.50	1.17
EVLXPMR4224	284	42	24	26.25	0.58
EVLXPMR4230	346	42	30	32.81	0.73
EVLXPMR4236	386	42	36	39.38	0.88
EVLXPMR4242	435	42	42	45.94	1.02
EVLXPMR4248	499	42	48	52.50	1.17
EVLXPML4824	328	48	24	30.00	0.67
EVLXPML4830	378	48	30	37.50	0.83
EVLXPML4836	432	48	36	45.00	1.00
EVLXPML4842	483	48	42	52.50	1.17
EVLXPML4848	535	48	48	60.00	1.33
EVLXPMR4824	328	48	24	30.00	0.67
EVLXPMR4830	378	48	30	37.50	0.83
EVLXPMR4836	432	48	36	45.00	1.00
EVLXPMR4842	483	48	42	52.50	1.17
EVLXPMR4848	535	48	48	60.00	1.33
EVLXPML5424	355	54	24	33.75	0.75
EVLXPML5430	417	54	30	42.19	0.94
EVLXPML5436	477	54	36	50.63	1.13
EVLXPML5442	543	54	42	59.06	1.31
EVLXPML5448	638	54	48	67.50	1.50
EVLXPMR5424	355	54	24	33.75	0.75
EVLXPMR5430	417	54	30	42.19	0.94
EVLXPMR5436	477	54	36	50.63	1.13
EVLXPMR5442	543	54	42	59.06	1.31
EVLXPMR5448	638	54	48	67.50	1.50

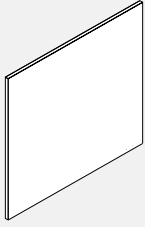
EV2LXP • Panneau de rallonge en mélamine, deux directions

- Le panneau se joint au panneau de rallonge à angle droit.
- Mélamine thermosoudée.
- La hauteur hors tout du panneau de rallonge comprend celle des patins de mise à niveau complètement déployés.
- Si un fini similibois est choisi, le fil du bois court à l'horizontale.
- Les ferrures de coin doivent être commandées séparément.

CODE DE PRODUIT	PRIX	DIMENSIONS (PO)		POIDS LB	VOL FT ³
		H	L		
EV2LXPL4225	284	42	25	27.34	0.61
EV2LXPL4231	346	42	31	33.91	0.75
EV2LXPL4237	386	42	37	40.47	0.90
EV2LXPL4243	435	42	43	47.03	1.05
EV2LXPL4249	499	42	49	53.59	1.19
EV2LXPR4225	284	42	25	27.34	0.61
EV2LXPR4231	346	42	31	33.91	0.75
EV2LXPR4237	386	42	37	40.47	0.90
EV2LXPR4243	435	42	43	47.03	1.05
EV2LXPR4249	499	42	49	53.59	1.19
EV2LXPL4825	328	48	25	31.25	0.69
EV2LXPL4831	378	48	31	38.75	0.86
EV2LXPL4837	432	48	37	46.25	1.03
EV2LXPL4843	483	48	43	53.75	1.19
EV2LXPL4849	535	48	49	61.25	1.36
EV2LXPR4825	328	48	25	31.25	0.69
EV2LXPR4831	378	48	31	38.75	0.86
EV2LXPR4837	432	48	37	46.25	1.03
EV2LXPR4843	483	48	43	53.75	1.19
EV2LXPR4849	535	48	49	61.25	1.36
EV2LXPL5425	383	54	25	35.16	0.78
EV2LXPL5431	438	54	31	43.59	0.97
EV2LXPL5437	494	54	37	52.03	1.16
EV2LXPL5443	600	54	43	60.47	1.34
EV2LXPL5449	678	54	49	68.91	1.53
EV2LXPR5425	383	54	25	35.16	0.78
EV2LXPR5431	438	54	31	43.59	0.97
EV2LXPR5437	494	54	37	52.03	1.16
EV2LXPR5443	600	54	43	60.47	1.34
EV2LXPR5449	678	54	49	68.91	1.53

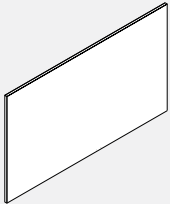
EV3LXP • Panneau de rallonge en mélamine, trois directions

- Le panneau se joint au panneau de rallonge dans une configuration en T.
- Mélamine thermosoudée.
- La hauteur hors tout du panneau de rallonge comprend celle des patins de mise à niveau complètement déployés.
- Si un fini similibois est choisi, le fil du bois court à l'horizontale.
- Les ferrures de coin doivent être commandées séparément.

CODE DE PRODUIT	PRIX	DIMENSIONS (PO)		POIDS LB	VOL FT ³
		H	L		
EV3LXPL4249	535	42	49	53.59	1.19
EV3LXPL4261	638	42	61	66.72	1.48
EV3LXPL4273	740	42	73	79.84	1.77
EV3LXPR4249	535	42	49	53.59	1.19
EV3LXPR4261	638	42	61	66.72	1.48
EV3LXPR4273	740	42	73	79.84	1.77
EV3LXPL4849	607	48	49	61.25	1.36
EV3LXPL4861	745	48	61	76.25	1.69
EV3LXPL4873	885	48	73	91.25	2.03
EV3LXPR4849	607	48	49	61.25	1.36
EV3LXPR4861	745	48	61	76.25	1.69
EV3LXPR4873	885	48	73	91.25	2.03
EV3LXPL5449	678	54	49	68.91	1.53
EV3LXPL5461	885	54	61	85.78	1.91
EV3LXPL5473	1023	54	73	102.66	2.28
EV3LXPR5449	678	54	49	68.91	1.53
EV3LXPR5461	885	54	61	85.78	1.91
EV3LXPR5473	1023	54	73	102.66	2.28

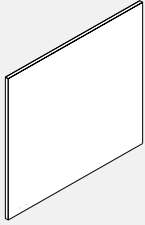
EV4LXPM • Panneau de rallonge en mélamine, quatre directions

- Raccord de verrouillage à une extrémité seulement pour panneau quatre directions.
- Mélamine thermosoudée.
- Module universel, à utiliser des deux côtés d'un panneau en mélamine quatre directions.
- La hauteur hors tout du panneau de rallonge comprend celle des patins de mise à niveau complètement déployés.
- Si un fini similibois est choisi, le fil du bois court à l'horizontale.
- Les ferrures de coin doivent être commandées séparément.

CODE DE PRODUIT	PRIX	DIMENSIONS (PO)		POIDS LB	VOL FT ³
		H	L		
EV4LXPM4224	284	42	24	26.25	0.58
EV4LXPM4230	346	42	30	32.81	0.73
EV4LXPM4236	386	42	36	39.38	0.88
EV4LXPM4242	435	42	42	45.94	1.02
EV4LXPM4248	499	42	48	52.50	1.17
EV4LXPM4824	328	48	24	30.00	0.67
EV4LXPM4830	378	48	30	37.50	0.83
EV4LXPM4836	432	48	36	45.00	1.00
EV4LXPM4842	483	48	42	52.50	1.17
EV4LXPM4848	535	48	48	60.00	1.33
EV4LXPM5424	355	54	24	33.75	0.75
EV4LXPM5430	417	54	30	42.19	0.94
EV4LXPM5436	477	54	36	50.63	1.13
EV4LXPM5442	543	54	42	59.06	1.31
EV4LXPM5448	638	54	48	67.50	1.50

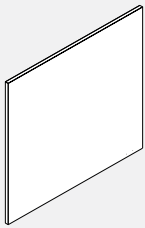
EVLXPM-NC • Panneau de rallonge en mélamine, sans raccord à une extrémité

- Raccord de verrouillage à une extrémité, sans raccord à une extrémité.
- Mélamine thermosoudée.
- La hauteur hors tout du panneau de rallonge comprend celle des patins de mise à niveau complètement déployés.
- Si un fini similibois est choisi, le fil du bois court à l'horizontale.
- Les ferrures de coin doivent être commandées séparément.

CODE DE PRODUIT	PRIX	DIMENSIONS (PO)		POIDS LB	VOL FT ³
		H	L		
EVLXPML4224NC	284	42	24	26.25	0.58
EVLXPML4230NC	346	42	30	32.81	0.73
EVLXPML4236NC	386	42	36	39.38	0.88
EVLXPML4242NC	435	42	42	45.94	1.02
EVLXPML4248NC	499	42	48	52.50	1.17
EVLXPMR4224NC	284	42	24	26.25	0.58
EVLXPMR4230NC	346	42	30	32.81	0.73
EVLXPMR4236NC	386	42	36	39.38	0.88
EVLXPMR4242NC	435	42	42	45.94	1.02
EVLXPMR4248NC	499	42	48	52.50	1.17
EVLXPML4824NC	328	48	24	30.00	0.67
EVLXPML4830NC	378	48	30	37.50	0.83
EVLXPML4836NC	432	48	36	45.00	1.00
EVLXPML4842NC	483	48	42	52.50	1.17
EVLXPML4848NC	535	48	48	60.00	1.33
EVLXPMR4824NC	328	48	24	30.00	0.67
EVLXPMR4830NC	378	48	30	37.50	0.83
EVLXPMR4836NC	432	48	36	45.00	1.00
EVLXPMR4842NC	483	48	42	52.50	1.17
EVLXPMR4848NC	535	48	48	60.00	1.33
EVLXPML5424NC	355	54	24	33.75	0.75
EVLXPML5430NC	417	54	30	42.19	0.94
EVLXPML5436NC	477	54	36	50.63	1.13
EVLXPML5442NC	543	54	42	59.06	1.31
EVLXPML5448NC	638	54	48	67.50	1.50
EVLXPMR5424NC	355	54	24	33.75	0.75
EVLXPMR5430NC	417	54	30	42.19	0.94
EVLXPMR5436NC	477	54	36	50.63	1.13
EVLXPMR5442NC	543	54	42	59.06	1.31
EVLXPMR5448NC	638	54	48	67.50	1.50

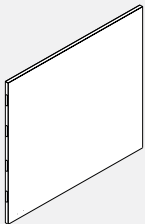
EVLEPDS • Panneau latéral en mélamine

- Se fixe avec un raccord fin de course avec un profilé en U.
- À installer à la fin d'une course de cloisons.
- Mélamine thermosoudée.
- Raccords de verrouillage de part et d'autre.
- La hauteur hors tout du panneau comprend celle des patins de mise à niveau complètement déployés.
- Si un fini similibois est choisi, le fil du bois court à l'horizontale.
- La ferrure de raccord inférieure et le raccord fin de course avec profilé en U doivent être commandés séparément.

CODE DE PRODUIT	PRIX	DIMENSIONS (PO)		POIDS LB	VOL FT ³
		H	L		
EVLEPDS4251	535	42	51	55.78	1.24
EVLEPDS4263	695	42	63	68.91	1.53
EVLEPDS4275	857	42	75	82.03	1.82
EVLEPDS4851	607	48	51	63.75	1.42
EVLEPDS4863	773	48	63	78.75	1.75
EVLEPDS4875	937	48	75	93.75	2.08
EVLEPDS5451	678	54	51	71.72	1.59
EVLEPDS5463	885	54	63	88.59	1.97
EVLEPDS5475	1023	54	75	105.47	2.34

EVLEPDC • Panneau central en mélamine

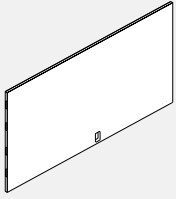

- Se fixe au centre d'une course de cloisons avec un raccord avec un profilé en U.
- À installer au centre, entre deux cloisons dans une course droite.
- Mélamine thermosoudée.
- Raccords de verrouillage de part et d'autre.
- La hauteur hors tout du panneau comprend celle des patins de mise à niveau complètement déployés.
- Si un fini similibois est choisi, le fil du bois court à l'horizontale.
- La ferrure de raccord inférieure et le raccord fin de course avec profilé en U doivent être commandés séparément.

CODE DE PRODUIT	PRIX	DIMENSIONS (PO)		POIDS LB	VOL FT³
		H	L		
EVLEPDC4251	535	42	51	55.78	1.24
EVLEPDC4263	695	42	63	68.91	1.53
EVLEPDC4275	857	42	75	82.03	1.82
EVLEPDC4851	607	48	51	63.75	1.42
EVLEPDC4863	773	48	63	78.75	1.75
EVLEPDC4875	937	48	75	93.75	2.08
EVLEPDC5451	678	54	51	71.72	1.59
EVLEPDC5463	885	54	63	88.59	1.97
EVLEPDC5475	1023	54	75	105.47	2.34

EVLEPSSL/R • Panneau latéral en mélamine

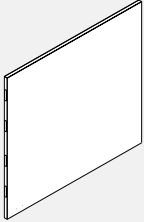

- Se fixe avec un raccord fin de course avec un profilé en U.
- À installer à la fin d'une course de cloisons, à une extrémité.
- Mélamine thermosoudée.
- Raccord de verrouillage à une extrémité.
- La hauteur hors tout du panneau comprend celle des patins de mise à niveau complètement déployés.
- Si un fini similibois est choisi, le fil du bois court à l'horizontale.
- La ferrure de raccord inférieure et le raccord fin de course avec profilé en U doivent être commandés séparément.

CODE DE PRODUIT	PRIX	DIMENSIONS (PO)		POIDS LB	VOL FT³
		H	L		
EVLEPSSL4227	346	42	27	29.53	0.66
EVLEPSSL4233	386	42	33	36.09	0.80
EVLEPSSL4239	435	42	39	42.66	0.95
EVLEPSSL4245	499	42	45	49.22	1.09
EVLEPSSL4251	535	42	51	55.78	1.24
EVLEPSSL4827	378	48	27	33.75	0.75
EVLEPSSL4833	432	48	33	41.25	0.92
EVLEPSSL4839	483	48	39	48.75	1.08
EVLEPSSL4845	535	48	45	56.25	1.25
EVLEPSSL4851	607	48	51	63.75	1.42
EVLEPSSL5427	417	54	27	37.97	0.84
EVLEPSSL5433	477	54	33	46.41	1.03
EVLEPSSL5439	543	54	39	54.84	1.22
EVLEPSSL5445	638	54	45	63.28	1.41
EVLEPSSL5451	678	54	51	71.72	1.59
EVLEPSSR4227	346	42	27	29.53	0.66
EVLEPSSR4233	386	42	33	36.09	0.80
EVLEPSSR4239	435	42	39	42.66	0.95
EVLEPSSR4245	499	42	45	49.22	1.09
EVLEPSSR4251	535	42	51	55.78	1.24
EVLEPSSR4827	378	48	27	33.75	0.75
EVLEPSSR4833	432	48	33	41.25	0.92
EVLEPSSR4839	483	48	39	48.75	1.08
EVLEPSSR4845	535	48	45	56.25	1.25
EVLEPSSR4851	607	48	51	63.75	1.42
EVLEPSSR5427	417	54	27	37.97	0.84
EVLEPSSR5433	477	54	33	46.41	1.03
EVLEPSSR5439	543	54	39	54.84	1.22
EVLEPSSR5445	638	54	45	63.28	1.41
EVLEPSSR5451	678	54	51	71.72	1.59

EVLEPSC • Panneau central en mélamine

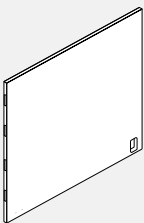

- Se fixe au centre d'une course de cloisons avec un raccord avec un profilé en U.
- À installer au centre, entre deux cloisons dans une course droite.
- Découpe pour câblage à la hauteur de la poutre d'alimentation.
- Mélamine thermosoudée.
- Raccord de verrouillage à une extrémité.
- La hauteur hors tout du panneau comprend celle des patins de mise à niveau complètement déployés.
- Si un fini similibois est choisi, le fil du bois court à l'horizontale.
- La ferrure de raccord inférieure et le raccord fin de course avec profilé en U doivent être commandés séparément.

CODE DE PRODUIT	PRIX	DIMENSIONS (PO)		POIDS LB	VOL FT³
		H	L		
EVLEPSC4227	346	42	27	29.53	0.66
EVLEPSC4233	386	42	33	36.09	0.80
EVLEPSC4239	435	42	39	42.66	0.95
EVLEPSC4245	499	42	45	49.22	1.09
EVLEPSC4251	535	42	51	55.78	1.24
EVLEPSC4827	378	48	27	33.75	0.75
EVLEPSC4833	432	48	33	41.25	0.92
EVLEPSC4839	483	48	39	48.75	1.08
EVLEPSC4845	535	48	45	56.25	1.25
EVLEPSC4851	607	48	51	63.75	1.42
EVLEPSC5427	417	54	27	37.97	0.84
EVLEPSC5433	477	54	33	46.41	1.03
EVLEPSC5439	543	54	39	54.84	1.22
EVLEPSC5445	638	54	45	63.28	1.41
EVLEPSC5451	678	54	51	71.72	1.59

EVLEPDS-NC • Panneau latéral en mélamine, sans raccord de part et d'autre

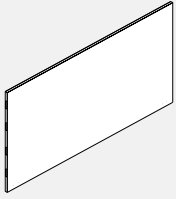

- Se fixe avec un raccord fin de course avec un profilé en U.
- À installer à la fin d'une course de cloisons.
- Mélamine thermosoudée.
- Sans raccord de part et d'autre.
- La hauteur hors tout du panneau comprend celle des patins de mise à niveau complètement déployés.
- Si un fini similibois est choisi, le fil du bois court à l'horizontale.
- La ferrure de raccord inférieure et le raccord fin de course avec profilé en U doivent être commandés séparément.

CODE DE PRODUIT	PRIX	DIMENSIONS (PO)		POIDS LB	VOL FT³
		H	L		
EVLEPDS4251NC	535	42	51	55.78	1.24
EVLEPDS4263NC	695	42	63	68.91	1.53
EVLEPDS4275NC	857	42	75	82.03	1.82
EVLEPDS4851NC	607	48	51	63.75	1.42
EVLEPDS4863NC	773	48	63	78.75	1.75
EVLEPDS4875NC	937	48	75	93.75	2.08
EVLEPDS5451NC	678	54	51	71.72	1.59
EVLEPDS5463NC	885	54	63	88.59	1.97
EVLEPDS5475NC	1023	54	75	105.47	2.34

EVLEPDC-NC • Panneau central en mélamine, sans raccord de part et d'autre

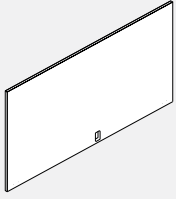

- Se fixe au centre d'une course de cloisons avec un raccord avec un profilé en U.
- À installer au centre, entre deux cloisons dans une course droite
- Mélamine thermosoudée.
- Sans raccord de part et d'autre.
- La hauteur hors tout du panneau comprend celle des patins de mise à niveau complètement déployés.
- Si un fini similibois est choisi, le fil du bois court à l'horizontale.
- La ferrure de raccord inférieure et le raccord fin de course avec profilé en U doivent être commandés séparément.

CODE DE PRODUIT	PRIX	DIMENSIONS (PO)		POIDS LB	VOL FT³
		H	L		
EVLEPDC4251NC	535	42	51	55.78	1.24
EVLEPDC4263NC	695	42	63	68.91	1.53
EVLEPDC4275NC	857	42	75	82.03	1.82
EVLEPDC4851NC	607	48	51	63.75	1.42
EVLEPDC4863NC	773	48	63	78.75	1.75
EVLEPDC4875NC	937	48	75	93.75	2.08
EVLEPDC5451NC	678	54	51	71.72	1.59
EVLEPDC5463NC	885	54	63	88.59	1.97
EVLEPDC5475NC	1023	54	75	105.47	2.34

EVLEPSS-NC • Panneau latéral en mélamine, sans raccord à une extrémité

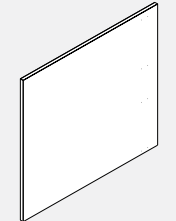

- Se fixe avec un raccord fin de course avec un profilé en U.
- À installer à la fin d'une course de cloisons.
- Mélamine thermosoudée.
- Raccord de verrouillage à une extrémité.
- La hauteur hors tout du panneau comprend celle des patins de mise à niveau complètement déployés.
- Si un fini similibois est choisi, le fil du bois court à l'horizontale.
- La ferrure de raccord inférieure et le raccord fin de course avec profilé en U doivent être commandés séparément.

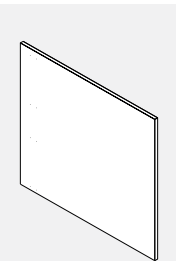

CODE DE PRODUIT	PRIX	DIMENSIONS (PO)		POIDS LB	VOL FT³
		H	L		
EVLEPSSL4227NC	346	42	27	29.53	0.66
EVLEPSSL4233NC	386	42	33	36.09	0.80
EVLEPSSL4239NC	435	42	39	42.66	0.95
EVLEPSSL4245NC	499	42	45	49.22	1.09
EVLEPSSL4251NC	535	42	51	55.78	1.24
EVLEPSSL4827NC	378	48	27	33.75	0.75
EVLEPSSL4833NC	432	48	33	41.25	0.92
EVLEPSSL4839NC	483	48	39	48.75	1.08
EVLEPSSL4845NC	535	48	45	56.25	1.25
EVLEPSSL4851NC	607	48	51	63.75	1.42
EVLEPSSL5427NC	417	54	27	37.97	0.84
EVLEPSSL5433NC	477	54	33	46.41	1.03
EVLEPSSL5439NC	543	54	39	54.84	1.22
EVLEPSSL5445NC	638	54	45	63.28	1.41
EVLEPSSL5451NC	678	54	51	71.72	1.59
EVLEPSSR4227NC	346	42	27	29.53	0.66
EVLEPSSR4233NC	386	42	33	36.09	0.80
EVLEPSSR4239NC	435	42	39	42.66	0.95
EVLEPSSR4245NC	499	42	45	49.22	1.09
EVLEPSSR4251NC	535	42	51	55.78	1.24
EVLEPSSR4827NC	378	48	27	33.75	0.75
EVLEPSSR4833NC	432	48	33	41.25	0.92
EVLEPSSR4839NC	483	48	39	48.75	1.08
EVLEPSSR4845NC	535	48	45	56.25	1.25
EVLEPSSR4851NC	607	48	51	63.75	1.42
EVLEPSSR5427NC	417	54	27	37.97	0.84
EVLEPSSR5433NC	477	54	33	46.41	1.03
EVLEPSSR5439NC	543	54	39	54.84	1.22
EVLEPSSR5445NC	638	54	45	63.28	1.41
EVLEPSSR5451NC	678	54	51	71.72	1.59

EVLEPSC-NC • Panneau central en mélamine, sans raccord à une extrémité

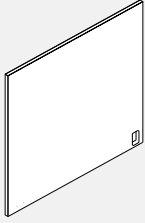

- Se fixe au centre d'une course de cloisons avec un raccord avec un profilé en U.
- À installer au centre, entre deux cloisons dans une course droite.
- Découpe pour câblage à la hauteur de la poutre d'alimentation.
- Mélamine thermosoudée.
- Raccord de verrouillage à une extrémité.
- La hauteur hors tout du panneau comprend celle des patins de mise à niveau complètement déployés.
- Si un fini similibois est choisi, le fil du bois court à l'horizontale.
- La ferrure de raccord inférieure et le raccord fin de course avec profilé en U doivent être commandés séparément.

CODE DE PRODUIT	PRIX	DIMENSIONS (PO)		POIDS LB	VOL FT³
		H	L		
EVLEPSC4227NC	346	42	27	29.53	0.66
EVLEPSC4233NC	386	42	33	36.09	0.80
EVLEPSC4239NC	435	42	39	42.66	0.95
EVLEPSC4245NC	499	42	45	49.22	1.09
EVLEPSC4251NC	535	42	51	55.78	1.24
EVLEPSC4827NC	378	48	27	33.75	0.75
EVLEPSC4833NC	432	48	33	41.25	0.92
EVLEPSC4839NC	483	48	39	48.75	1.08
EVLEPSC4845NC	535	48	45	56.25	1.25
EVLEPSC4851NC	607	48	51	63.75	1.42
EVLEPSC5427NC	417	54	27	37.97	0.84
EVLEPSC5433NC	477	54	33	46.41	1.03
EVLEPSC5439NC	543	54	39	54.84	1.22
EVLEPSC5445NC	638	54	45	63.28	1.41
EVLEPSC5451NC	678	54	51	71.72	1.59

EVPBLEPDS • Panneau latéral en mélamine

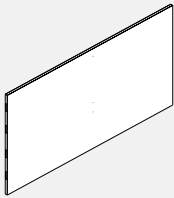

- Se fixe à la canalisation de la poutre d'alimentation.
- À installer à la fin d'une course de poutres d'alimentation.
- Mélamine thermosoudée.
- Raccords de verrouillage de part et d'autre.
- La hauteur hors tout du panneau comprend celle des patins de mise à niveau complètement déployés.
- Si un fini similibois est choisi, le fil du bois court à l'horizontale.
- La canalisation pour poutre d'alimentation et la ferrure de raccord inférieure doivent être commandées séparément.

CODE DE PRODUIT	PRIX	DIMENSIONS (PO)		POIDS LB	VOL FT³
		H	L		
EVPBLEPDS4251	535	42	51	55.78	1.24
EVPBLEPDS4263	695	42	63	68.91	1.53
EVPBLEPDS4275	857	42	75	82.03	1.82
EVPBLEPDS4851	607	48	51	63.75	1.42
EVPBLEPDS4863	773	48	63	78.75	1.75
EVPBLEPDS4875	937	48	75	93.75	2.08
EVPBLEPDS5451	678	54	51	71.72	1.59
EVPBLEPDS5463	885	54	63	88.59	1.97
EVPBLEPDS5475	1023	54	75	105.47	2.34

EVPBLEPDC • Panneau central en mélamine

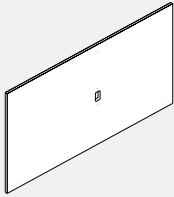

- Se fixe à la canalisation de la poutre d'alimentation.
- À installer au centre, entre deux poutres d'alimentation dans une course droite.
- Découpe pour câblage à la hauteur de la poutre d'alimentation.
- Mélamine thermosoudée.
- Raccords de verrouillage de part et d'autre.
- La hauteur hors tout du panneau comprend celle des patins de mise à niveau complètement déployés.
- Si un fini similibois est choisi, le fil du bois court à l'horizontale.
- La canalisation pour poutre d'alimentation et la ferrure de raccord inférieure doivent être commandées séparément.
- Le code standard correspond à une poutre d'alimentation de 24 po H.
- Ajouter B à la fin du code pour une poutre d'alimentation de 30 po H ou C pour une poutre d'alimentation de 36 po H.

CODE DE PRODUIT	PRIX	DIMENSIONS (PO)		POIDS LB	VOL FT³
		H	L		
EVPBLEPDC4251	535	42	51	55.78	1.24
EVPBLEPDC4263	695	42	63	68.91	1.53
EVPBLEPDC4275	857	42	75	82.03	1.82
EVPBLEPDC4851	607	48	51	63.75	1.42
EVPBLEPDC4863	773	48	63	78.75	1.75
EVPBLEPDC4875	937	48	75	93.75	2.08
EVPBLEPDC5451	678	48	51	63.75	1.42
EVPBLEPDC5463	885	48	63	78.75	1.75
EVPBLEPDC5475	1023	48	75	93.75	2.08

EVPBLEPSS • Panneau latéral en mélamine

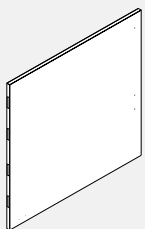

- Se fixe à la canalisation de la poutre d'alimentation.
- À installer à la fin d'une course de poutres d'alimentation, à une extrémité.
- Mélamine thermosoudée.
- Raccord de verrouillage à une extrémité.
- La hauteur hors tout du panneau comprend celle des patins de mise à niveau complètement déployés.
- Si un fini similibois est choisi, le fil du bois court à l'horizontale.
- La canalisation pour poutre d'alimentation et la ferrure de raccord inférieure doivent être commandées séparément.

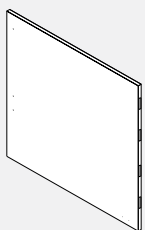

CODE DE PRODUIT	PRIX	DIMENSIONS (PO)		POIDS LB	VOL FT³
		H	L		
EVPBLEPSSL4227	346	42	27	29.53	0.66
EVPBLEPSSL4233	386	42	33	36.09	0.80
EVPBLEPSSL4239	435	42	39	42.66	0.95
EVPBLEPSSL4245	499	42	45	49.22	1.09
EVPBLEPSSL4251	535	42	51	55.78	1.24
EVPBLEPSSL4827	378	48	27	33.75	0.75
EVPBLEPSSL4833	432	48	33	41.25	0.92
EVPBLEPSSL4839	483	48	39	48.75	1.08
EVPBLEPSSL4845	535	48	45	56.25	1.25
EVPBLEPSSL4851	607	48	51	63.75	1.42
EVPBLEPSSL5427	417	54	27	37.97	0.84
EVPBLEPSSL5433	477	54	33	46.41	1.03
EVPBLEPSSL5439	543	54	39	54.84	1.22
EVPBLEPSSL5445	638	54	45	63.28	1.41
EVPBLEPSSL5451	678	54	51	71.72	1.59
EVPBLEPSSR4227	346	42	27	29.53	0.66
EVPBLEPSSR4233	386	42	33	36.09	0.80
EVPBLEPSSR4239	435	42	39	42.66	0.95
EVPBLEPSSR4245	499	42	45	49.22	1.09
EVPBLEPSSR4251	535	42	51	55.78	1.24
EVPBLEPSSR4827	378	48	27	33.75	0.75
EVPBLEPSSR4833	432	48	33	41.25	0.92
EVPBLEPSSR4839	483	48	39	48.75	1.08
EVPBLEPSSR4845	535	48	45	56.25	1.25
EVPBLEPSSR4851	607	48	51	63.75	1.42
EVPBLEPSSR5427	417	54	27	37.97	0.84
EVPBLEPSSR5433	477	54	33	46.41	1.03
EVPBLEPSSR5439	543	54	39	54.84	1.22
EVPBLEPSSR5445	638	54	45	63.28	1.41
EVPBLEPSSR5451	678	54	51	71.72	1.59

EVPBLEPSC • Panneau central en mélamine

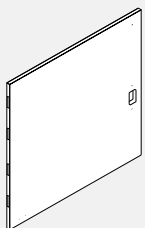

- Se fixe à la canalisation de la poutre d'alimentation.
- À installer au centre, entre deux poutres d'alimentation dans une course droite.
- Découpe pour câblage à la hauteur de la poutre d'alimentation.
- Mélamine thermosoudée.
- Raccord de verrouillage à une extrémité.
- La hauteur hors tout du panneau comprend celle des patins de mise à niveau complètement déployés.
- Si un fini similibois est choisi, le fil du bois court à l'horizontale.
- La canalisation pour poutre d'alimentation et la ferrure de raccord inférieure doivent être commandées séparément.
- Le code standard correspond à une poutre d'alimentation de 24 po H.
- Ajouter B à la fin du code pour une poutre d'alimentation de 30 po H ou C pour une poutre d'alimentation de 36 po H.

CODE DE PRODUIT	PRIX	DIMENSIONS (PO)		POIDS LB	VOL FT³
		H	L		
EVPBLEPSC4227	346	42	27	29.53	0.66
EVPBLEPSC4233	386	42	33	36.09	0.80
EVPBLEPSC4239	435	42	39	42.66	0.95
EVPBLEPSC4245	499	42	45	49.22	1.09
EVPBLEPSC4251	535	42	51	55.78	1.24
EVPBLEPSC4827	378	48	27	33.75	0.75
EVPBLEPSC4833	432	48	33	41.25	0.92
EVPBLEPSC4839	483	48	39	48.75	1.08
EVPBLEPSC4845	535	48	45	56.25	1.25
EVPBLEPSC4851	607	48	51	63.75	1.42
EVPBLEPSC5427	417	54	27	37.97	0.84
EVPBLEPSC5433	477	54	33	46.41	1.03
EVPBLEPSC5439	543	54	39	54.84	1.22
EVPBLEPSC5445	638	54	45	63.28	1.41
EVPBLEPSC5451	678	54	51	71.72	1.59

EVPBLEPDS-NC • Panneau latéral en mélamine, sans raccord de part et d'autre

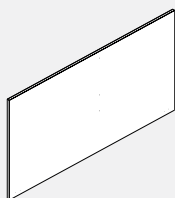

- Se fixe à la canalisation de la poutre d'alimentation.
- À installer à la fin d'une course de poutres d'alimentation.
- Mélamine thermosoudée.
- Sans raccord de part et d'autre.
- La hauteur hors tout du panneau comprend celle des patins de mise à niveau complètement déployés.
- Si un fini similibois est choisi, le fil du bois court à l'horizontale.
- La canalisation pour poutre d'alimentation et la ferrure de raccord inférieure doivent être commandées séparément.

CODE DE PRODUIT	PRIX	DIMENSIONS (PO)		POIDS LB	VOL FT³
		H	L		
EVPBLEPDS4251NC	535	42	51	55.78	1.24
EVPBLEPDS4263NC	695	42	63	68.91	1.53
EVPBLEPDS4275NC	857	42	75	82.03	1.82
EVPBLEPDS4851NC	607	48	51	63.75	1.42
EVPBLEPDS4863NC	773	48	63	78.75	1.75
EVPBLEPDS4875NC	937	48	75	93.75	2.08
EVPBLEPDS5451NC	678	54	51	71.72	1.59
EVPBLEPDS5463NC	885	54	63	88.59	1.97
EVPBLEPDS5475NC	1023	54	75	105.47	2.34

EVPBLEPDC-NC • Panneau central en mélamine, sans raccord de part et d'autre

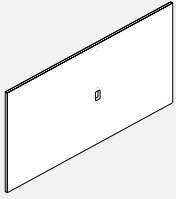

- Se fixe à la canalisation de la poutre d'alimentation.
- À installer au centre, entre deux poutres d'alimentation dans une course droite.
- Découpe pour câblage à la hauteur de la poutre d'alimentation.
- Mélamine thermosoudée.
- Sans raccord de part et d'autre.
- La hauteur hors tout du panneau comprend celle des patins de mise à niveau complètement déployés.
- Si un fini similibois est choisi, le fil du bois court à l'horizontale.
- La canalisation pour poutre d'alimentation et la ferrure de raccord inférieure doivent être commandées séparément.
- Le code standard correspond à une poutre d'alimentation de 24 po H.
- Ajouter B à la fin du code pour une poutre d'alimentation de 30 po H ou C pour une poutre d'alimentation de 36 po H.

CODE DE PRODUIT	PRIX	DIMENSIONS (PO)		POIDS LB	VOL FT³
		H	L		
EVPBLEPDC4251NC	535	42	51	55.78	1.24
EVPBLEPDC4263NC	695	42	63	68.91	1.53
EVPBLEPDC4275NC	857	42	75	82.03	1.82
EVPBLEPDC4851NC	607	48	51	63.75	1.42
EVPBLEPDC4863NC	773	48	63	78.75	1.75
EVPBLEPDC4875NC	937	48	75	93.75	2.08
EVPBLEPDC5451NC	678	48	51	63.75	1.42
EVPBLEPDC5463NC	885	48	63	78.75	1.75
EVPBLEPDC5475NC	1023	48	75	93.75	2.08

EVPBLEPSS-NC • Panneau latéral en mélamine, sans raccord à une extrémité

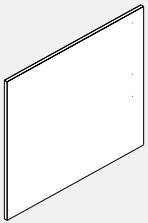

- Se fixe à la canalisation de la poutre d'alimentation.
- À installer à la fin d'une course de poutres d'alimentation, à une extrémité.
- Mélamine thermosoudée.
- Sans raccord à une extrémité.
- La hauteur hors tout du panneau comprend celle des patins de mise à niveau complètement déployés.
- Si un fini similibois est choisi, le fil du bois court à l'horizontale.
- La canalisation pour poutre d'alimentation et la ferrure de raccord inférieure doivent être commandées séparément.

CODE DE PRODUIT	PRIX	DIMENSIONS (PO)		POIDS LB	VOL FT³
		H	L		
EVPBLEPSSL4227NC	346	42	27	29.53	0.66
EVPBLEPSSL4233NC	386	42	33	36.09	0.80
EVPBLEPSSL4239NC	435	42	39	42.66	0.95
EVPBLEPSSL4245NC	499	42	45	49.22	1.09
EVPBLEPSSL4251NC	535	42	51	55.78	1.24
EVPBLEPSSL4827NC	378	48	27	33.75	0.75
EVPBLEPSSL4833NC	432	48	33	41.25	0.92
EVPBLEPSSL4839NC	483	48	39	48.75	1.08
EVPBLEPSSL4845NC	535	48	45	56.25	1.25
EVPBLEPSSL4851NC	607	48	51	63.75	1.42
EVPBLEPSSL5427NC	417	54	27	37.97	0.84
EVPBLEPSSL5433NC	477	54	33	46.41	1.03
EVPBLEPSSL5439NC	543	54	39	54.84	1.22
EVPBLEPSSL5445NC	638	54	45	63.28	1.41
EVPBLEPSSL5451NC	678	54	51	71.72	1.59
EVPBLEPSSR4227NC	346	42	27	29.53	0.66
EVPBLEPSSR4233NC	386	42	33	36.09	0.80
EVPBLEPSSR4239NC	435	42	39	42.66	0.95
EVPBLEPSSR4245NC	499	42	45	49.22	1.09
EVPBLEPSSR4251NC	535	42	51	55.78	1.24
EVPBLEPSSR4827NC	378	48	27	33.75	0.75
EVPBLEPSSR4833NC	432	48	33	41.25	0.92
EVPBLEPSSR4839NC	483	48	39	48.75	1.08
EVPBLEPSSR4845NC	535	48	45	56.25	1.25
EVPBLEPSSR4851NC	607	48	51	63.75	1.42
EVPBLEPSSR5427NC	417	54	27	37.97	0.84
EVPBLEPSSR5433NC	477	54	33	46.41	1.03
EVPBLEPSSR5439NC	543	54	39	54.84	1.22
EVPBLEPSSR5445NC	638	54	45	63.28	1.41
EVPBLEPSSR5451NC	678	54	51	71.72	1.59

EVPBLEPSC-NC • Panneau central en mélamine, sans raccord à une extrémité

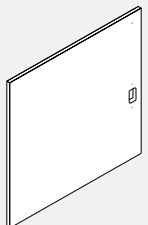

- Se fixe à la canalisation de la poutre d'alimentation.
- À installer au centre, entre deux poutres d'alimentation dans une course droite.
- Découpe pour câblage à la hauteur de la poutre d'alimentation.
- Mélamine thermosoudée.
- Sans raccord à une extrémité.
- La hauteur hors tout du panneau comprend celle des patins de mise à niveau complètement déployés.
- Si un fini similibois est choisi, le fil du bois court à l'horizontale.
- La canalisation pour poutre d'alimentation et la ferrure de raccord inférieure doivent être commandées séparément.
- Le code standard correspond à une poutre d'alimentation de 24 po H.
- Ajouter B à la fin du code pour une poutre d'alimentation de 30 po H ou C pour une poutre d'alimentation de 36 po H.

CODE DE PRODUIT	PRIX	DIMENSIONS (PO)		POIDS LB	VOL FT³
		H	L		
EVPBLEPSC4227NC	346	42	27	29.53	0.66
EVPBLEPSC4233NC	386	42	33	36.09	0.80
EVPBLEPSC4239NC	435	42	39	42.66	0.95
EVPBLEPSC4245NC	499	42	45	49.22	1.09
EVPBLEPSC4251NC	535	42	51	55.78	1.24
EVPBLEPSC4827NC	378	48	27	33.75	0.75
EVPBLEPSC4833NC	432	48	33	41.25	0.92
EVPBLEPSC4839NC	483	48	39	48.75	1.08
EVPBLEPSC4845NC	535	48	45	56.25	1.25
EVPBLEPSC4851NC	607	48	51	63.75	1.42
EVPBLEPSC5427NC	417	54	27	37.97	0.84
EVPBLEPSC5433NC	477	54	33	46.41	1.03
EVPBLEPSC5439NC	543	54	39	54.84	1.22
EVPBLEPSC5445NC	638	54	45	63.28	1.41
EVPBLEPSC5451NC	678	54	51	71.72	1.59

EVHLPBB01 • Ferrure pour panneaux en mélamine

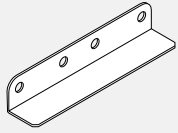

- Ferrure inférieure pour panneaux en mélamine; s'installe au bas de deux panneaux en mélamine pour les unir à l'aide de vis.
- Les ferrures sont offertes dans tous les finis peints de série.
- Vis comprises.

CODE DE PRODUIT	PRIX	DIMENSIONS (PO)			POIDS LB	VOL FT³
		H	L	P		
EVHLPBB01	35	1.5	8	1	0.50	0.11

EVHLPB01 • Ferrure pour panneaux en mélamine

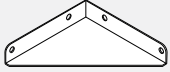

- Ferrure inférieure de coin pour panneaux en mélamine; s'installe au bas de deux panneaux en mélamine pour les unir à angle droit à l'aide de vis.
- Les ferrures sont offertes dans tous les finis peints de série.
- Vis comprises.

CODE DE PRODUIT	PRIX	DIMENSIONS (PO)			POIDS LB	VOL FT³
		H	L	P		
EVHLPB01	34	1.5	4	4	0.50	0.11

EVPERCH • Raccord avec profilé en U



- Le profilé en U se fixe à l'aide de vis à un panneau latéral ou central en mélamine.
- Les cloisons Evolve se fixent au raccord.
- Dégagement au bas et accès à l'alimentation à la ligne de ceinture.
- Le profilé en U est soudé au raccord.
- Comprend le raccord avec profilé en U et les ferrures nécessaires.

CODE DE PRODUIT	PRIX	DIMENSIONS (PO)		POIDS LB	VOL FT³
		H	L		
EVPERCH42	133	42	2.875	4.60	0.14
EVPERCH48	140	48	2.875	5.09	0.18
EVPERCH54	151	54	2.875	6.75	0.22

EVPBIECH • Canalisation pour poutre d'alimentation



- Canalisation en une seule pièce pour poutre d'alimentation et module de rallonge au-dessus de celle-ci; se fixe à des panneaux latéraux en mélamine à l'aide de vis.
- La poutre d'alimentation se fixe à la canalisation à l'aide de pinces et le module de rallonge se fixe au-dessus.
- La canalisation présente une découpe pour faire courir l'alimentation de la poutre d'alimentation au panneau en mélamine.
- Remarque.
- Ces modules ne peuvent être superposés.
- Il n'est pas possible de superposer un raccord de rallonge ordinaire à ce module.

CODE DE PRODUIT	PRIX	DIMENSIONS (PO)		POIDS LB	VOL FT³
		H	L		
EVPBIECH12	38	12	2.875	1.32	0.12
EVPBIECH18	42	18	2.875	1.94	0.18
EVPBIECH24	53	24	2.875	2.60	0.24
EVPBIECH30	56	30	2.875	3.30	0.30
EVPBIECH36	61	36	2.875	4.60	0.36

EVSL12 • Tablette en mélamine pour cloisons pour l'accueil

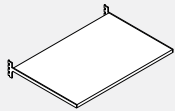

- Tablette en mélamine à monter à une cloison.
- La tablette mesure 1 po d'épaisseur.
- La tablette est offerte en mélamine thermosoudée.
- Comprend les ferrures de fixation.

CODE DE PRODUIT	PRIX	DIMENSIONS (PO)			POIDS LB	VOL FT³
		H	L	P		
EVSL1218	197	1.125	18	12	4.98	0.13
EVSL1224	212	1.125	24	12	6.64	0.17
EVSL1230	226	1.125	30	12	8.3	0.21
EVSL1236	239	1.125	36	12	9.96	0.25
EVSL1242	253	1.125	42	12	11.63	0.29
EVSL1248	268	1.125	48	12	13.29	0.33

EVPTTAU • Connecteur avec profilé en U, garniture supérieure en aluminium

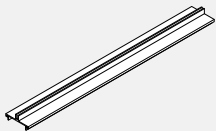

- Garniture supérieure en aluminium plus longue de 1,5 cm (0,625 po) pour couvrir la largeur du connecteur avec profilé en U.
- La garniture ne peut pas couvrir un poteau.
- Disponible dans les couleurs de peinture standard.

CODE DE PRODUIT	PRIX	DIMENSIONS (PO)		POIDS LB	VOL FT³
		H	L		
EVPTTAU24	19		24.625	0.19	0.04
EVPTTAU30	24		30.625	0.24	0.05
EVPTTAU36	27		36.625	0.28	0.06
EVPTTAU42	30		42.625	0.33	0.07
EVPTTAU48	35		48.625	0.37	0.08
EVPTTAU54	38		54.625	0.42	0.09
EVPTTAU60	46		60.625	0.46	0.10
EVPTTAU66	48		66.625	0.51	0.11
EVPTTAU72	49		72.625	0.56	0.12
EVPTTAU78	57		78.625	0.60	0.13
EVPTTAU84	60		84.625	0.65	0.14

EVPTTA • Profilé pour raccord intermédiaire double (à utiliser avec les panneaux latéraux et centraux en mélamine)

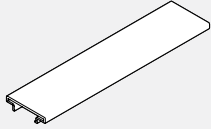

- Le profilé s'installe sur les cloisons au milieu d'une course de cloisons assujetties au moyen d'un raccord intermédiaire double.
- Le profilé garnit la cloison et un raccord intermédiaire double.
- Le profilé est offert dans le choix de finis peints de série.
- Nota : Le profilé n'est pas conçu pour garnir un raccord pour poteau.

CODE DE PRODUIT	PRIX	DIMENSIONS (PO)		POIDS LB	VOL FT³
		H	L		
EVPTTA25	19		25.125	0.19	0.04
EVPTTA31	24		31.125	0.24	0.05
EVPTTA37	27		37.125	0.28	0.06
EVPTTA43	30		43.125	0.33	0.07
EVPTTA49	35		49.125	0.37	0.08
EVPTTA55	38		55.125	0.42	0.09
EVPTTA61	46		61.125	0.46	0.10
EVPTTA67	48		67.125	0.51	0.11
EVPTTA73	49		73.125	0.56	0.12
EVPTTA79	57		79.125	0.60	0.13
EVPTTA85	60		83.125	0.65	0.14

EVPTTA • Profilé pour raccord intermédiaire double (à utiliser avec les panneaux latéraux et centraux en mélamine) – Aluminium

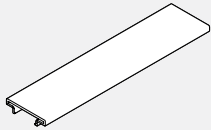

- Le profilé s'installe sur une cloison à côté d'un profilé de fin de course de cloisons assujetties au moyen d'un raccord intermédiaire double.
- Le profilé est offert dans le choix de finis peints de série.
- Nota : Le profilé n'est pas conçu pour garnir un raccord pour poteau.

CODE DE PRODUIT	PRIX	DIMENSIONS (PO)		POIDS LB	VOL FT³
		H	L		
EVPTTA24	16		24	0.22	0.04
EVPTTA30	23		30	0.29	0.05
EVPTTA36	25		36	0.30	0.06
EVPTTA42	29		42	0.34	0.07
EVPTTA48	34		48	0.38	0.08
EVPTTA54	37		54	0.42	0.09
EVPTTA60	43		60	0.46	0.10
EVPTTA66	46		66	0.50	0.11
EVPTTA72	48		72	0.55	0.12
EVPTTA78	56		78	0.59	0.12
EVPTTA84	60		84	0.64	0.13

EVPGDCP • Montant pour panneau galerie



- Le poteau à sens unique se fixe au panneau galerie à l'extrémité pour amener les câbles d'alimentation et/ou de données du plafond aux panneaux Evolve.
- Peut accueillir jusqu'à 25 câbles CAT 5 avec électricité. Accepte jusqu'à 45 câbles CAT 5 sans électricité.
- Le panneau galerie du milieu avec une découpe inférieure pour l'électricité doit être commandé.
- Ralonge de données standard utilisée ci-dessus.
- Ralonge de données standard à commander séparément.
- Choisissez la finition de peinture standard.

CODE DE PRODUIT	PRIX	DIMENSIONS (PO)		POIDS LB	VOL FT³
		H	L		
EVPGDCP42	176	42	3		
EVPGDCP48	208	48	3		
EVPGDCP54	227	54	3		

EVPMMP-GI6W • Verre opaque pour panneaux stratifiés de 1 po

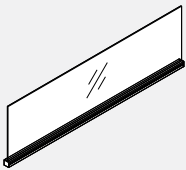

- Verre opaque intégré et muni d'une garniture d'aluminium.
- Ce verre se fixe sur le dessus des panneaux stratifiés de 1 po pour accroître la confidentialité ou pour diviser un espace.
- Il comprend une garniture d'aluminium avec capuchons d'extrémité et un carreau de verre.
- La garniture d'aluminium présente une rainure destinée aux accessoires.
- Standard en verre clair (CLR), givré (FRST) ou inscriptible (WRW).
- Le verre et la quincaillerie de montage sont expédiés séparément.

CODE DE PRODUIT	PRIX			DIMENSIONS (PO)			POIDS LB	VOL FT³
	CLR	FRST	WRW	H	L	P		
EVPMMP24GI6W	201	251	-	6	24	1	2.39	0.25
EVPMMP30GI6W	219	276	-	6	30	1	2.99	0.32
EVPMMP36GI6W	235	291	-	6	36	1	3.58	0.37
EVPMMP42GI6W	251	313	-	6	42	1	4.18	0.43
EVPMMP48GI6W	262	327	-	6	48	1	4.78	0.50
EVPMMP24GI9W	201	251	-	9	24	1	3.58	0.25
EVPMMP30GI9W	219	276	-	9	30	1	4.48	0.32
EVPMMP36GI9W	235	291	-	9	36	1	5.37	0.37
EVPMMP42GI9W	251	313	-	9	42	1	6.26	0.43
EVPMMP48GI9W	262	327	-	9	48	1	7.16	0.50
EVPMMP24GIW	201	251	350	12	24	1	4.77	0.50
EVPMMP30GIW	219	276	357	12	30	1	5.97	0.63
EVPMMP36GIW	235	291	364	12	36	1	7.16	0.75
EVPMMP42GIW	251	313	401	12	42	1	8.35	0.87
EVPMMP48GIW	262	327	439	12	48	1	9.55	1.00

EVPFD-W • Séparateur en feutre pour panneaux stratifiés 1”

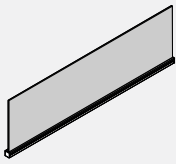

- Séparateur de feutre d'intimité intégré à la garniture supérieure en aluminium.
- Se fixe sur les panneaux stratifiés pour ajouter de l'intimité ou diviser l'espace.
- Comprend une garniture en aluminium avec canal et tuile de feutre.
- Feutre et matériel de fixation à expédier séparément.
- Le feutre de 9 mm est collant et se décline en 18 couleurs différentes. Veuillez spécifier la finition feutre.
- Garniture supérieure en aluminium disponible dans les finitions de peinture standard.

CODE DE PRODUIT	PRIX	DIMENSIONS (PO)			POIDS LB	VOL FT³
		H	L	P		
EVPFD0624W	72	6	24	1	1.42	0.26
EVPFD0630W	88	6	30	1	1.73	0.32
EVPFD0636W	102	6	36	1	2.03	0.37
EVPFD0642W	114	6	42	1	2.34	0.43
EVPFD0648W	170	6	48	1	2.64	0.50
EVPFD0654W	183	6	54	1	2.95	0.56
EVPFD0660W	199	6	60	1	3.25	0.63
EVPFD0666W	210	6	66	1	3.56	0.69
EVPFD0672W	238	6	72	1	3.86	0.76
EVPFD0924W	72	9	24	1	1.63	0.38
EVPFD0930W	88	9	30	1	1.99	0.47
EVPFD0936W	102	9	36	1	2.35	0.56
EVPFD0942W	114	9	42	1	2.70	0.65
EVPFD0948W	170	9	48	1	3.06	0.75
EVPFD0954W	183	9	54	1	3.42	0.84
EVPFD0960W	199	9	60	1	3.78	0.94
EVPFD0966W	210	9	66	1	4.13	1.04
EVPFD0972W	238	9	72	1	4.49	1.13
EVPFD1224W	72	12	24	1	1.84	0.50
EVPFD1230W	88	12	30	1	2.25	0.63
EVPFD1236W	102	12	36	1	2.66	0.75
EVPFD1242W	114	12	42	1	3.07	0.87
EVPFD1248W	170	12	48	1	3.48	1.00
EVPFD1254W	183	12	54	1	3.89	1.12
EVPFD1260W	199	12	60	1	4.30	1.25
EVPFD1266W	210	12	66	1	5.12	1.38
EVPFD1272W	238	12	72	1	5.53	1.51
EVPFD1824W	92	18	24	1	2.26	0.75
EVPFD1830W	108	18	30	1	2.77	0.94
EVPFD1836W	128	18	36	1	3.29	1.13
EVPFD1842W	143	18	42	1	3.80	1.31
EVPFD1848W	212	18	48	1	4.32	1.50
EVPFD1854W	231	18	54	1	4.83	1.69
EVPFD1860W	248	18	60	1	5.35	1.88
EVPFD1866W	262	18	66	1	6.68	2.06
EVPFD1872W	298	18	72	1	7.20	2.25

EVPDIC • Raccord intermédiaire double pour cloisons (à utiliser avec les panneaux centraux en mélamine)

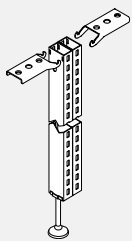

- Sert à assujettir un panneau central en mélamine à des cloisons de même hauteur dans une course droite.
- Une garniture en aluminium pour raccord intermédiaire double doit être utilisée.
- Les fentes permettent l'installation de supports pour des surfaces de travail ou rangements suspendus. Le module comprend deux raccords à fentes avec patin de mise à niveau et les ferrures de fixation.
- Les raccords sont offerts sans fentes, sans supplément. Communiquer avec le service à la clientèle Evolve pour plus de détails.

CODE DE PRODUIT	PRIX	DIMENSIONS (PO)		POIDS LB	VOL FT³
		H	L		
EVPDIC42	136	42	2	9.20	0.14
EVPDIC48	144	48	2	10.50	0.14

EVPDVTF • Profilé pour raccord intermédiaire double (à utiliser avec les panneaux centraux en mélamine)



- S'installe sur la face exposée d'un raccord intermédiaire double.
- Le profilé doit être commandé séparément lorsqu'un panneau latéral central est assujetti uniquement d'un côté du raccord intermédiaire double.

CODE DE PRODUIT	PRIX	DIMENSIONS (PO)		POIDS LB	VOL FT³
		H	L		
EVPDVTF42	13	42	2	0.52	0.07
EVPDVTF48	21	48	2	0.75	0.09

CAISSONS GAMME 9300 • RENSEIGNEMENTS TECHNIQUES**Généralités:**

Les caissons de la gamme 9300 sont dotés de poignées centrales (code se terminant par C) ou de poignées pleine largeur (code se terminant par P). Les caissons peuvent être autoportants, mobiles ou servir d'appui à une surface de travail. Tous les modules sont fabriqués en acier de qualité. Les tiroirs classeurs permettent le classement avant-arrière de chemises de format lettre ou A4 ou le classement latéral de chemises de format juridique. Les caissons sont thermolaqués; l'intérieur des tiroirs est fini à l'aide d'une peinture entièrement recyclée. Des contrepoids sont compris dans les caissons autoportants et mobiles pour respecter les exigences de la norme ANSI/BIFMA X5.9.

Caractéristiques:

- Construction en acier laminé à froid d'épaisseur 16 pour l'avant et l'arrière et d'épaisseur 22 pour le caisson
- Construction soudée renforcée
- Devants de tiroirs encastrés, base affleurante
- Devants de tiroirs à parois doubles
- Tiroirs classeurs montés sur coulisses à roulements à billes à extension complète; coulisses à extension au ¾ pour les tiroirs simples
- Butoirs en caoutchouc pour amortir le bruit
- Modules servant d'appui à une surface de travail offerts (ces modules présentent trous de montage sur la face supérieure)
- Un porte-crayons et une séparation de tiroir compris dans les modules dotés d'un tiroir simple
- Tous les tiroirs classeurs comprennent une tringle de suspension
- Les patins de mise à niveau permettent un réglage sur une course de 1 po
- Des contrepoids sont compris dans les caissons autoportants et mobiles
- Serrure et deux clés
- La serrure est située dans le coin supérieur droit du caisson, au-dessus du tiroir supérieur
- Possibilité de clés identiques; possibilité de clés identiques à d'autres modules de rangement

Dimensions:

- 15 po L
- 19 po, 23 po, 29 po P
- Profondeur intérieure des tiroirs :

Caissons de 19 po P
Tiroirs simples – 17 1/4 po P
Tiroirs classeurs – 16 1/16 po P

Caissons de 23 po P
Tiroirs simples – 20 3/16 po P
Tiroirs classeurs – 19 7/16 po P

Caissons de 29 po P
Tiroirs simples – 26 5/16 po P
Tiroirs classeurs – 26 1/16 po P

Hauteur des tiroirs:

Les devants des tiroirs simples mesurent 6 po H; la hauteur intérieure est de 5 po
Les devants des tiroirs classeurs mesurent 12 po H; la hauteur intérieure est de 10 9/16 po.

GAMME PRIME • RENSEIGNEMENTS TECHNIQUES**Généralités**

- Les produits de classement et de rangement Prime de première qualité sont préconfigurés pour répondre à vos besoins; ils sont dotés de portes à devant fixe ou escamotables et de poignées pleine largeur. Les dessus soudés et sans joints apparents assurent une robustesse à toute épreuve et une apparence soignée aux lignes épurées. Tous les modules sont fabriqués en acier de première qualité. Les tiroirs classeurs permettent le classement avant-arrière et latéral de chemises de format lettre, juridique ou A4. Les caissons sont thermolaqués; l'intérieur des tiroirs est fini à l'aide d'une peinture entièrement recyclée.
- On recommande d'utiliser des contrepoids dans tous les classeurs latéraux, caissons et classeurs autoportants, peu importe leur largeur et leur hauteur, pour respecter les exigences de la norme ANSI/BIFMA X5.9. (Les contrepoids sont offerts en option pour tous les produits qui les requièrent pour respecter les exigences de la norme ANSI/BIFMA.)

Caractéristiques

- Construction en acier de première qualité; composants en acier d'épaisseur 18-22
- Construction soudée renforcée
- Un système d'interverrouillage permet l'ouverture d'un seul tiroir à la fois pour plus de sécurité
- Les modules présentent des portes en applique, à quelques exceptions près, comme les modules dotés de portes escamotables, lesquelles sont encastrées
- Devants de tiroirs à parois doubles
- Tous les tiroirs sont montés sur coulisses à roulements à billes à extension complète
- Un dispositif antirebond empêche les tiroirs de s'ouvrir seuls
- Les portes escamotables se glissent dans le module et permettent de faire coulisser la tablette
- Tous les caissons sont dotés de quatre patins de mise à niveau permettant un réglage sur une course de 1,5 po
- Tous les autres modules sont dotés de quatre patins de mise à niveau permettant un réglage sur une course de 1 po; on y accède de l'intérieur des modules pour faciliter le réglage
- Sur les modules dotés de tiroirs et de portes à charnières, les serrures sont situées au centre du caisson, au-dessus de l'ouverture supérieure
- Sur les rangements personnels avec penderie, la serrure est située sous la poignée lorsque des poignées centrales sont précisées
- Chaque serrure comprend deux clés; un barillet amovible est de série
- Les clés sont attribuées de façon aléatoire ou un numéro de clé particulier peut être précisé dans le cas d'applications « clés identiques »

Rangements surélevés

- Rangements surélevés – sept largeurs par intervalles de 6 po
- Caissons de 14 5/8 po H, hauteur libre intérieure de 12 po
- Les modules de 13 po P ont une dimension intérieure libre de 12,7 po
- Les modules de 16 po P ont une dimension intérieure libre de 15,7 po
- Tablettes ouvertes – sept largeurs par intervalles de 6 po
- Les tablettes mesurent 12 1/2 po P et présentent des parois latérales de 7 1/2 po H

Caissons

- Des caissons autoportants et servant d'appui à une surface de travail sont offerts
- Les caissons servant d'appui présentent trous de montage sur la face supérieure
- Un porte-crayons et une séparation de tiroir compris dans les modules dotés d'un tiroir simple
- Les tiroirs classeurs permettent le classement avant-arrière et latéral de chemises de format lettre, juridique ou A4
- Chaque tiroir classeur comprend une tringle de suspension et un jeu de tringles de conversion
- Des roulettes non bloquantes en option peuvent être précisées pour les modules autoportants BSPF de façon à les rendre mobiles
- Les caissons mesurent 15 po L et 18 po, 22 po ou 28 po P

Profondeur intérieure des tiroirs :

- Caissons de 18 po P – tiroirs de 15 po P
- Caissons de 22 po P – tiroirs de 19 po P
- Caissons de 28 po P – tiroirs de 25 po P

Capacité des tiroirs classeurs :

- Caissons de 18 po P – capacité de 14 3/8 po
- Caissons de 22 po P – capacité de 18 3/8 po
- Caissons de 28 po P – capacité de 24 3/8 po

Classeurs latéraux:

- Les classeurs mesurent 18 po P; la profondeur intérieure est de 16 po
- 30 po, 36 po, 42 po L
- Hauteurs variant entre 2 et 6 tiroirs (28 po H – 77,6 po H)

Capacité des tiroirs classeurs :

- Modules de 30 po L
- Classement latéral, lettre + juridique = 26 5/8 po
- Classement avant-arrière, lettre = 30 1/2 po
- Classement avant-arrière, juridique = 15 1/4 po + 10 po d'espace sur le côté
- Modules de 36 po L
- Classement latéral, lettre + juridique = 32 5/8 po
- Classement avant-arrière, lettre = 30 1/2 po + 6 1/2 po d'espace sur le côté
- Classement avant-arrière, juridique = 30 1/2 po
- Modules de 42 po L
- Classement latéral, lettre + juridique = 58 5/8 po
- Classement avant-arrière, lettre = 45 3/4 po
- Classement avant-arrière, juridique = 30 1/2 po + 6 1/2 po d'espace sur le côté

GAMME PRIME • RENSEIGNEMENTS TECHNIQUES

Armoires de rangement

- 18 po P
- 30 po, 36 po, 42 po L
- Hauteurs variant entre 2 et 5 tiroirs (28 po H – 65,6 po H)

Rangements personnels

- Les modules comprennent une tringle pour vêtements et une tablette pour effets personnels
- Le dessus du rangement est perforé pour assurer une meilleure aération
- Comprend des serrures, chacune avec deux clés
 - Les rangements fermés présentent trois serrures – une pour les tiroirs, une pour le rangement et une pour la penderie
 - Les rangements ouverts sur le côté présentent deux serrures – une pour les tiroirs et une pour la penderie
- 24 po P
- 24 po L
- Les rangements sont offerts dans une hauteur nominale de 50 po, 54 po ou 66 po pour s'harmoniser avec les systèmes de cloisons de Global

MODULES DE RANGEMENT • GUIDE DE COMMANDE

Codes

Les codes alphanumériques indiqués dans la liste de prix servent à créer des codes de produit précis et faciles à comprendre. Ce système facilite la commande et la rend plus précise.

Comment commander

- Préciser le type et le style de caisson de rangement par code, y compris la profondeur
- Préciser le fini métal (p.ex. BLK pour un fini noir)
- Préciser des clés aléatoires, liste de clés fournie, ou un numéro de clé (p.ex. 401)
- Préciser s'il s'agit d'un module servant d'appui (1 = oui, 2 = non)
- Préciser un contrepois si le module ne sert pas d'appui (NN = sans contrepois)

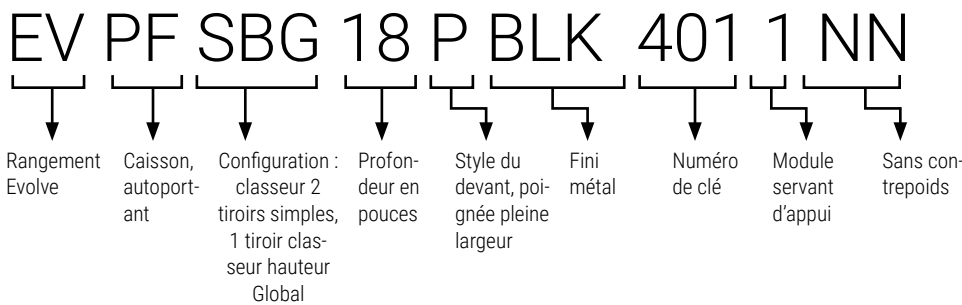

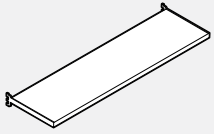
EVSLs • Tablette à profil bas

- Tablette en bois stratifié à monter à une cloison.
- La tablette mesure 1,125 po d'épaisseur.
- La tablette est offerte en stratifié basse pression uniquement.
- Comprend les ferrures de fixation.

CODE DE PRODUIT	PRIX	DIMENSIONS (PO)			POIDS LB	VOLUME PI ³
		H	L	P		
EVSL0818	210	1.125	18	8.5	3.98	0.09
EVSL0824	229	1.125	24	8.5	5.31	0.12
EVSL0830	248	1.125	30	8.5	6.64	0.15
EVSL0836	264	1.125	36	8.5	7.97	0.18
EVSL0842	284	1.125	42	8.5	9.30	0.21
EVSL0848	301	1.125	48	8.5	10.63	0.24

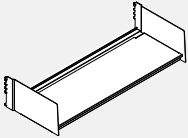
EKSS • Tablette à monter à une cloison

- Tablette de rangement de 14 po P avec rebord arrière, à monter à une cloison.
- Ferrures de montage comprises.

CODE DE PRODUIT	PRIX	DIMENSIONS (PO)			POIDS LB	VOLUME PI ³
		H	L	P		
EKSS24	220	7.45	23.44	14.73	12.8	1.5
EKSS30	229	7.45	29.44	14.73	14.8	1.9
EKSS36	244	7.45	35.44	14.73	16.8	2.3
EKSS42	254	7.45	41.44	14.73	18.8	2.6
EKSS48	259	7.45	47.44	14.73	20.8	3.0
EKSS54	293	7.45	53.44	14.73	22.8	3.4
EKSS60	322	7.45	59.44	14.73	24.8	3.8

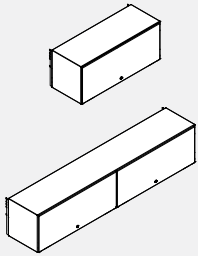
EVLSF • Rangement surélevé à devant affleurant

Les modules de 54 po et de 60 po L présentent deux portes

- Le rangement surélevé à devant affleurant est verrouillable et se monte à une cloison.
- La porte s'escamote pour se ranger à l'intérieur du rangement.
- L'option de clés identiques est offerte pour correspondre aux serrures d'autres modules verrouillables ou des clés aléatoires peuvent être attribuées pour offrir une fonction de verrouillage exclusive.
- Les rangements sont offerts dans une profondeur de 13 po ou de 16 po et dans des largeurs variant de 24 po à 60 po par intervalles de 6 po.
- Les modules de 54 po et de 60 po L présentent deux portes
- Le module comprend les ferrures de montage précisées, une serrure et des clés.
- La serrure s'enclenche dans la tablette inférieure.
- Les rangements peuvent être montés à une cloison de toute hauteur, mais une cloison de 66 po H est recommandée.
- Le module est expédié monté.

CODE DE PRODUIT	PRIX	DIMENSIONS (PO)			POIDS LB	VOLUME PI ³
		H	L	P		
EVLSF1324MN	869	14.62	23.87	13.5	39.30	2.7
EVLSF1330MN	947	14.62	29.87	13.5	44.3	3.4
EVLSF1336MN	1044	14.62	35.87	13.5	49.3	4.1
EVLSF1342MN	1147	14.62	41.87	13.5	54.3	4.8
EVLSF1348MN	1244	14.62	47.87	13.5	59.3	5.5
EVLSF1354MN	1324	14.62	53.87	13.5	64.3	6.2
EVLSF1360MN	1449	14.62	59.87	13.5	69.3	6.8
EVLSF1624MN	966	14.62	23.87	16.5	38.6	3.4
EVLSF1630MN	1044	14.62	29.87	16.5	43.9	4.2
EVLSF1636MN	1147	14.62	35.87	16.5	49.2	5.0
EVLSF1642MN	1244	14.62	41.87	16.5	54.5	5.8
EVLSF1648MN	1342	14.62	47.87	16.5	59.8	6.7
EVLSF1654MN	1449	14.62	53.87	16.5	65.1	7.5
EVLSF1660MN	1547	14.62	59.87	16.5	70.4	8.4

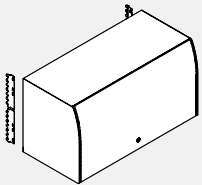
EVADA-PM • Module de rangement surélevé Easy-Up à monter à une cloison – Conforme à la LAPHO

- Le module respecte la norme CAN/CSA-B651 portant sur la conception accessible et les exigences de Loi sur l'accessibilité pour les personnes handicapées de l'Ontario (LAPHO).
- Les modules de 16 po H peuvent recevoir des reliures régulières et de format A4.
- Les modules sont renforcés pour permettre une bonne répartition de charge.
- Dimensions intérieures : 14,25 po H x 13,4 po P.
- Le module comprend les ferrures de fixation, une serrure et des ferrures de montage. Dos non compris.
- L'utilisation de ce module avec des crémaillères murales n'est pas recommandée.
- Le module peut être converti en un rangement surélevé sur place en ajoutant le module EVADA-KIT.
- Le module est expédié partiellement monté.

Porte en acrylique opaque. Le mécanisme soulève la porte, qui se range au-dessus du module.

CODE DE PRODUIT	PRIX	DIMENSIONS (PO)			POIDS LB	VOLUME PI ³
		H	L	P		
EVADA30PM	839	16	30	14.2	27.00	5.30
EVADA36PM	906	16	36	14.2	32.00	6.30
EVADA42PM	970	16	42	14.2	37.00	7.30
EVADA48PM	1037	16	48	14.2	42.00	8.30
EVADA54PM	1101	16	54	14.2	47.00	9.30
EVADA60PM	1167	16	60	14.2	53.00	10.30

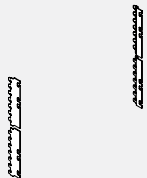
EVADAPMKIT • Ensemble de conversion pour montage à une cloison

- Permet de convertir le rangement surélevé EVADA-UM en un rangement surélevé à monter à une cloison EVADA-PM.
- L'ensemble comprend les ferrures de montage.

CODE DE PRODUIT	PRIX	DIMENSIONS (PO)			POIDS LB	VOLUME PI ³
		H	L	P		
EVADAPMKIT	40	16	0.5	2	2.00	0.01

EVADA-UM • Easy-Up Up-Mount Overhead Storage Unit - AODA Compliant

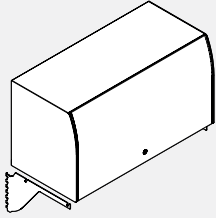

- Le module respecte la norme CAN/CSA-B651 portant sur la conception accessible et les exigences de Loi sur l'accessibilité pour les personnes handicapées de l'Ontario (LAPHO).
- Les modules de 16 po H peuvent recevoir des reliures régulières et de format A4.
- Les modules sont renforcés pour permettre une bonne répartition de charge.
- Dimensions intérieures : 14,25 po H x 13,4 po P.
- Le module comprend les ferrures de fixation, une serrure, les porte-à-faux de montage et un dos fini.
- L'utilisation de ce module avec des crémaillères murales n'est pas recommandée.
- Le module peut être converti en un rangement surélevé à monter à une cloison sur place en ajoutant le module EVADAPM-KIT.
- Le module est expédié partiellement monté.

CODE DE PRODUIT	PRIX	DIMENSIONS (PO)			POIDS LB	VOLUME P ³
		H	L	P		
EVADA30UM	999	16	30	14.2	33.00	5.30
EVADA36UM	1046	16	36	14.2	40.00	6.30
EVADA42UM	1105	16	42	14.2	46.00	7.30
EVADA48UM	1166	16	48	14.2	53.00	8.30
EVADA54UM	1222	16	54	14.2	59.00	9.30
EVADA60UM	1293	16	60	14.2	66.00	10.30

Les modules de rangement installés sur le dessus d'une cloison peuvent aider à réduire les coûts d'ameublement en réduisant la hauteur de toutes les cloisons à 54 po. De telles installations simplifient également le câblage, qui s'effectue à un seul niveau, sous le profilé supérieur. Les porte-à-faux permettent de préserver l'accessibilité et la fonctionnalité des canalisations sous le profilé supérieur des cloisons.

EVADA-KIT • Ensemble de conversion pour montage sur le dessus d'une cloison

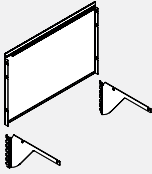

- Permet de convertir le rangement surélevé à monter à une cloison EVA-DA-PM en un rangement surélevé à monter sur le dessus d'une cloison EVADA-UM.
- Lorsque le rangement est installé sur le dessus d'une cloison de 54 po H panel, le dessus du module se trouve à la même hauteur que le haut d'une cloison de 66 po H.
- L'ensemble comprend un dos et des porte-à-faux.

CODE DE PRODUIT	PRIX	DIMENSIONS (PO)			POIDS LB	VOLUME P ³
		H	L	P		
EVADA30KIT	201	16	30	2	8.00	0.60
EVADA36KIT	210	16	36	2	10.00	0.70
EVADA42KIT	225	16	42	2	11.00	0.80
EVADA48KIT	235	16	48	2	13.00	0.90
EVADA54KIT	247	16	54	2	14.00	1.00
EVADA60KIT	261	16	60	2	15.00	1.10

EVSDAOHL36 • Rangement surélevé à accès des deux côtés – Gauche

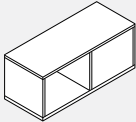

- Dimensions intérieures : 13 po H x 13 po P.
- Rangement surélevé en mélamine.
- Offert dans tous les finis mélaminés Evolve de série.
- Le module se monte sur une cloison.
- Les supports pour ce module doivent être commandés séparément.

CODE DE PRODUIT	PRIX	DIMENSIONS (PO)			POIDS LB	VOLUME P ³
		H	L	P		
EVSDAOHL36	1037	15	36	14.12	46.97	4.40
EVSDAOHL42	1118	15	42	14.12	52.84	5.13
EVSDAOHL48	1164	15	48	14.12	58.90	5.87
EVSDAOHL54	1246	15	54	14.12	64.97	6.61
EVSDAOHL60	1294	15	60	14.12	71.03	7.35

EVSDAOHR36 • Rangement surélevé à accès des deux côtés – Droite

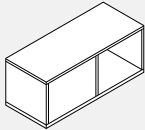

- Dimensions intérieures : 13 po H x 13 po P.
- Rangement surélevé en mélamine.
- Offerts dans tous les finis mélaminés Evolve de série.
- Le module se monte sur une cloison.
- Les supports pour ce module doivent être commandés séparément.

CODE DE PRODUIT	PRIX	DIMENSIONS (PO)			POIDS LB	VOLUME P ³
		H	L	P		
EVSDAOHR36	1037	15	36	14.12	46.97	4.40
EVSDAOHR42	1118	15	42	14.12	52.84	5.13
EVSDAOHR48	1164	15	48	14.12	58.90	5.87
EVSDAOHR54	1246	15	54	14.12	64.97	6.61
EVSDAOHR60	1294	15	60	14.12	71.03	7.35

EVSDAOHBKTE • Ferrure de fin de course

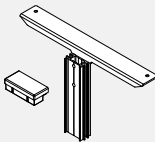

- La ferrure supporte un rangement surélevé à accès des deux côtés d'un côté uniquement.
- Comprend la ferrure, un profilé en aluminium et un embout en plastique.
- L'embout en plastique se fixe à une garniture de fin de course.
- La ferrure est offerte dans tous les finis peints Evolve de série.

CODE DE PRODUIT	PRIX	DIMENSIONS (PO)			POIDS LB	VOLUME P ³
		H	L	P		
EVSDAOHBKTE	91	6.5	2	12	1	0.09

EVSDAOHBKTS • Ferrure intermédiaire simple

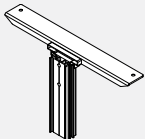

- La ferrure supporte un rangement surélevé à accès des deux côtés d'un côté uniquement
- Comprend la ferrure, un profilé en aluminium et un embout en plastique.
- L'embout en plastique et la garniture supérieure s'alignent.
- La ferrure est offerte dans tous les finis peints Evolve de série.
- Nota : Des pinces simples doivent être utilisées lorsqu'une ferrure intermédiaire est installée.

CODE DE PRODUIT	PRIX	DIMENSIONS (PO)			POIDS LB	VOLUME P ³
		H	L	P		
EVSDAOHBKTS	91	6.5	4	12	1.6	0.09

EVSDAOHBKTD • Ferrure double

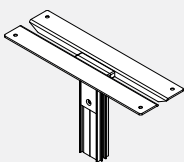

- La ferrure double supporte les côtés de rangements surélevés à accès des deux côtés dans une installation côte à côte.
- Comprend deux ferrures, un profilé en aluminium et des embouts en plastique.
- Les embouts en plastique s'installent entre les ferrures.
- La ferrure est offerte dans tous les finis peints Evolve de série.
- Nota : Des pinces simples doivent être utilisées lorsqu'une ferrure double est utilisée.

CODE DE PRODUIT	PRIX	DIMENSIONS (PO)			POIDS LB	VOLUME P ³
		H	L	P		
EVSDAOHBKTD	181	6.5	4	12	1.6	0.18

EVSSOHL • Rangement surélevé avec porte vitrée coulissante, démonté – Gauche

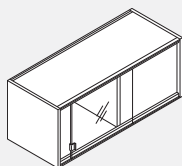

- Dimensions intérieures : 13 po H x 13 po P
- Parois latérales et intercalaire en mélamine, offerts dans tous les finis mélaminés de série.
- Tablettes et dos en métal, offerts dans les finis peints de série.
- Verre trempé givré uniquement.
- Les rails pour les portes coulissantes sont offerts dans un fini tungstène uniquement.
- Le module se monte sur le dessus d'une cloison.
- Le module se monte rapidement sur place.
- Les supports pour ce module doivent être commandés séparément.

CODE DE PRODUIT	PRIX	DIMENSIONS (PO)			POIDS		VOLUME
		H	L	P	LB	PI³	
EVSSOHL30	1049	15	30	15	63.00	3.66	
EVSSOHL36	1158	15	36	15	64.00	4.40	
EVSSOHL42	1276	15	42	15	66.00	5.13	
EVSSOHL48	1359	15	48	15	68.00	5.87	
EVSSOHL54	1438	15	54	15	70.00	6.61	
EVSSOHL60	1571	15	60	15	72.00	7.35	

EVSSOHR • Rangement surélevé avec porte vitrée coulissante, démonté – Droite

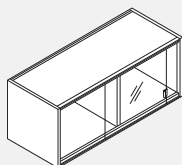

- Dimensions intérieures : 13 po H x 13 po P
- Parois latérales et intercalaire en mélamine, offerts dans tous les finis mélaminés de série.
- Tablettes et dos en métal, offerts dans les finis peints de série.
- Verre trempé givré uniquement.
- Le module se monte sur le dessus d'une cloison.
- Le module se monte rapidement sur place.
- Les supports pour ce module doivent être commandés séparément.
- Les rails pour les portes coulissantes sont offerts dans un fini tungstène uniquement.

CODE DE PRODUIT	PRIX	DIMENSIONS (PO)			POIDS		VOLUME
		H	L	P	LB	PI³	
EVSSOHR30	1049	15	30	15	63.00	3.66	
EVSSOHR36	1158	15	36	15	64.00	4.40	
EVSSOHR42	1276	15	42	15	66.00	5.13	
EVSSOHR48	1359	15	48	15	68.00	5.87	
EVSSOHR54	1438	15	54	15	70.00	6.61	
EVSSOHR60	1571	15	60	15	72.00	7.35	

EVSSOHBKTE • Ferrure de fin de course

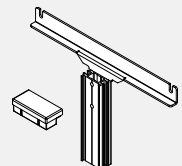

- La ferrure supporte un rangement surélevé démonté d'un côté uniquement.
- Comprend la ferrure, un profilé en aluminium et un embout en plastique.
- L'embout en plastique se fixe à une garniture de fin de course.
- La ferrure est offerte dans tous les finis peints Evolve de série.

CODE DE PRODUIT	PRIX	DIMENSIONS (PO)			POIDS		VOLUME
		H	L	P	LB	PI³	
EVSSOHBKTE	91	6	2	12	1	0.07	

EVSSOHBKTS • Ferrure intermédiaire simple

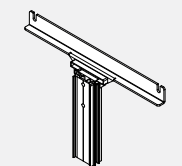

- La ferrure supporte un rangement surélevé démonté d'un côté uniquement.
- Comprend la ferrure, un profilé en aluminium et un embout en plastique.
- L'embout en plastique et la garniture supérieure s'alignent.
- La ferrure est offerte dans tous les finis peints Evolve de série.
- Nota : Des pinces simples doivent être utilisées lorsqu'une ferrure intermédiaire est installée.

CODE DE PRODUIT	PRIX	DIMENSIONS (PO)			POIDS		VOLUME
		H	L	P	LB	PI³	
EVSSOHBKTS	91	15	36	12	1	0.07	

EVSSOHBKTD • Ferrure double

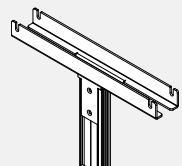

- La ferrure double supporte les côtés de rangements surélevés démontés dans une installation côte à côte.
- Comprend deux ferrures, un profilé en aluminium et des embouts en plastique.
- Les embouts en plastique s'installent entre les ferrures.
- La ferrure est offerte dans tous les finis peints Evolve de série.
- Nota : Des pinces simples doivent être utilisées lorsqu'une ferrure double est utilisée.

CODE DE PRODUIT	PRIX	DIMENSIONS (PO)			POIDS		VOLUME
		H	L	P	LB	PI³	
EVSSOHBKTD	91	15	36	12	1.6	0.09	

EVSODOMB • Ensemble de conversion, montage hors module

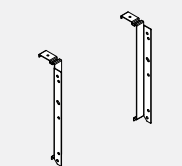

- Permet de convertir un rangement surélevé EVADA en un rangement à installation hors module.
- Permet d'installer un rangement surélevé à une cloison de qualité supérieure de largeur différente.
- S'assujettit à la face supérieure horizontale d'une cloison garnie de textile de qualité supérieure.
- Les ferrures permettent l'installation d'un rangement à parois doubles ou d'un rangement LAPHO.
- L'ensemble comprend une paire de ferrures.
- Offert dans tous les finis peints de série.

CODE DE PRODUIT	PRIX	DIMENSIONS (PO)			POIDS		VOLUME
		H	L	P	LB	PI³	
EVSODOMB	95	12.37	1	4.37	0.25	0.09	

EV93FPxxBFP • Caisson autoportant gamme 9300, 1 tiroir simple, 1 tiroir classeur

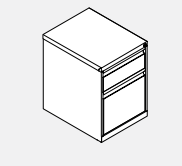

- Caisson à un tiroir simple et un tiroir classeur.
- Module autoportant, contrepoids compris.
- Tous les tiroirs se verrouillent.
- Le tiroir simple comprend un porte-crayons.

CODE DE PRODUIT	PRIX	DIMENSIONS (PO)			POIDS		VOLUME
		H	L	P	LB	PI³	
EV93FP19BFP	559	21.31	15	19	50	5.1	
EV93FP23BFP	566	21.31	15	23	55	6.0	
EV93FP29BFP	678	21.31	15	29	64	7.5	

EV93FPxxBBFP • Caisson autoportant gamme 9300, 2 tiroirs simples, 1 tiroir classeur

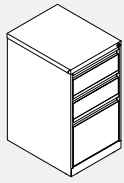

- Caisson à deux tiroirs simples et un tiroir classeur.
- Module autoportant, contrepoids compris.
- Tous les tiroirs se verrouillent.
- Le tiroir simple supérieur comprend un porte-crayons.

CODE DE PRODUIT	PRIX	DIMENSIONS (PO)			POIDS LB	VOLUME P ³
		H	L	P		
EV93FP19BBFP	617	27.87	15	19	55	6.5
EV93FP23BBFP	628	27.87	15	23	68	7.7
EV93FP29BBFP	741	27.87	15	29	78	9.6

EV93FPxxFFP • Caisson autoportant gamme 9300, 2 tiroirs classeurs

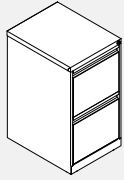

- Caisson à deux tiroirs classeurs.
- Module autoportant, contrepoids compris.
- Tous les tiroirs se verrouillent.

CODE DE PRODUIT	PRIX	DIMENSIONS (PO)			POIDS LB	VOLUME P ³
		H	L	P		
EV93FP19FFP	589	27.87	15	19	53	6.5
EV93FP23FFP	597	27.87	15	23	60	7.7
EV93FP29FFP	699	27.87	15	29	70	9.6

EV93WPxxBBFP • Caisson servant d'appui gamme 9300, 2 tiroirs simples, 1 tiroir classeur

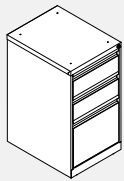

- Caisson à deux tiroirs simples et un tiroir classeur.
- Module servant d'appui à une surface de travail, comprend des trous de fixation dans la face supérieure.
- Tous les tiroirs se verrouillent.
- Le tiroir simple supérieur comprend un porte-crayons.
- Pour utiliser ce module comme caisson servant d'appui, préciser la ferrure EVHPB6 séparément.

CODE DE PRODUIT	PRIX	DIMENSIONS (PO)			POIDS LB	VOLUME P ³
		H	L	P		
EV93WP19BBFP	613	27.87	15	19	55	6.5
EV93WP23BBFP	621	27.87	15	23	68	7.7
EV93WP29BBFP	711	27.87	15	29	78	9.6

EV93WPxxFFP • Caisson servant d'appui gamme 9300, 2 tiroirs classeurs

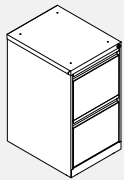

- Caisson à deux tiroirs classeurs.
- Module servant d'appui à une surface de travail, comprend des trous de fixation dans la face supérieure.
- Tous les tiroirs se verrouillent.
- Pour utiliser ce module comme caisson servant d'appui, préciser la ferrure EVHPB6 séparément.

CODE DE PRODUIT	PRIX	DIMENSIONS (PO)			POIDS LB	VOLUME P ³
		H	L	P		
EV93WP19FFP	582	27.87	15	19	53	6.5
EV93WP23FFP	587	27.87	15	23	60	7.7
EV93WP29FFP	700	27.87	15	29	70	9.6

EV93MPxxBFP • Caisson mobile gamme 9300, 1 tiroir simple, 1 tiroir classeur

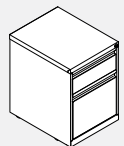

- Caisson mobile à un tiroir simple et un tiroir classeur.
- Roulettes préinstallées, roulettes non bloquantes.
- Contrepoids compris.
- Tous les tiroirs se verrouillent.
- Le tiroir simple comprend un porte-crayons.
- REMARQUE : Ne peut s'utiliser comme siège d'appoint.

CODE DE PRODUIT	PRIX	DIMENSIONS (PO)			POIDS LB	VOLUME P ³
		H	L	P		
EV93MP19BFP	659	21.87	15	19	66	5.2
EV93MP23BFP	681	21.87	15	23	72	6.2
EV93MP29BFP	730	21.87	15	29	92	7.6

EV93MPxxBBFP • Caisson mobile gamme 9300, 2 tiroirs simples, 1 tiroir classeur

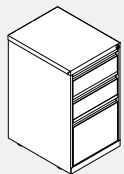

- Caisson mobile à deux tiroirs simples et un tiroir classeur.
- Roulettes préinstallées, roulettes non bloquantes.
- Contrepoids compris.
- Tous les tiroirs se verrouillent.
- Le tiroir simple supérieur comprend un porte-crayons.
- REMARQUE : Ne peut s'utiliser comme siège d'appoint.

CODE DE PRODUIT	PRIX	DIMENSIONS (PO)			POIDS LB	VOLUME P ³
		H	L	P		
EV93MP19BBFP	695	27.93	15	19	76	6.5
EV93MP23BBFP	702	27.93	15	23	85	7.7
EV93MP29BBFP	757	27.93	15	29	94	9.6

EV93MPxxFFP • Caisson mobile gamme 9300, 2 tiroirs classeurs

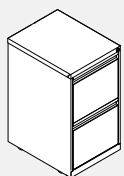

- Caisson mobile à deux tiroirs classeurs.
- Roulettes préinstallées, roulettes non bloquantes.
- Contrepoids compris.
- Tous les tiroirs se verrouillent.
- REMARQUE : Ne peut s'utiliser comme siège d'appoint.

CODE DE PRODUIT	PRIX	DIMENSIONS (PO)			POIDS LB	VOLUME P ³
		H	L	P		
EV93MP19FFP	654	27.93	15	19	73	6.5
EV93MP23FFP	681	27.93	15	23	81	7.7
EV93MP29FFP	748	27.93	15	29	90	9.6

EVPCFBFxxP • Caisson Prime, 1 tiroir simple, 1 tiroir classeur

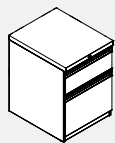

- Caisson à un tiroir simple et un tiroir classeur.
- Tous les tiroirs se verrouillent.
- Le tiroir simple comprend un porte-crayons.
- Pour un caisson autoportant, ajouter un contrepoids (option W2). Ajouter 49 \$.
- Pour un caisson mobile, ajouter des roulettes et un contrepoids (option W1). Ajouter 73 \$. Cette option ajoute 0,5 po à la hauteur du module.
- REMARQUE : Ne peut s'utiliser comme siège d'appoint.

CODE DE PRODUIT	PRIX	DIMENSIONS (PO)			POIDS		VOLUME
		H	L	P	LB	PI³	
EVPCFBF18P	722	20.8	15	18	52.4	4.2	
EVPCFBF22P	756	20.8	15	22	58.8	5.0	
EVPCFBF28P	791	20.8	15	28	68.7	6.3	

EVPCFSGxxP • Caisson Prime, 2 tiroirs simples, 1 tiroir classeur

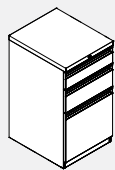

- Caisson à deux tiroirs simples et un tiroir classeur.
- Tous les tiroirs se verrouillent.
- Le tiroir simple supérieur comprend un porte-crayons.
- Pour un caisson autoportant, ajouter un contrepoids (option W2). Ajouter 49 \$.
- Pour un caisson mobile, ajouter des roulettes et un contrepoids (option W1). Ajouter 73 \$. Cette option ajoute 0,5 po à la hauteur du module.
- Le tiroir simple supérieur mesure 4,8 po H; le tiroir simple central mesure 6,4 po H; le tiroir classeur inférieur mesure 13,6 po H (12,5 po H à l'intérieur).
- Lorsque l'option de caisson servant d'appui à une surface de travail est choisie, le caisson comprend des trous de fixation dans la face supérieure.
- Pour utiliser ce module comme caisson servant d'appui, préciser l'option ferrure et languette de remplissage EVHPB5 séparément

CODE DE PRODUIT	PRIX	DIMENSIONS (PO)			POIDS		VOLUME
		H	L	P	LB	PI³	
EVPCFSG18P	834	28	15	18	67.5	5.5	
EVPCFSG22P	874	28	15	22	75	6.6	
EVPCFSG28P	913	28	15	28	86.8	8.3	

EVPCFOGxxP • Caisson Prime, 2 tiroirs classeurs

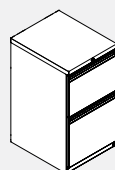

- Caisson à deux tiroirs classeurs.
- Tous les tiroirs se verrouillent.
- Pour un caisson autoportant, ajouter un contrepoids (option W2). Ajouter 49 \$.
- Pour un caisson mobile, ajouter des roulettes et un contrepoids (option W1). Ajouter 73 \$. Cette option ajoute 0,5 po à la hauteur du module.
- Le tiroir classeur supérieur mesure 11,2 po H (10,6 po H à l'intérieur); le tiroir classeur inférieur mesure 13,6 po H (12,5 po H à l'intérieur).
- Lorsque l'option de caisson servant d'appui à une surface de travail est choisie, le caisson comprend des trous de fixation dans la face supérieure.
- Pour utiliser ce module comme caisson servant d'appui, préciser l'option ferrure et languette de remplissage EVHPB5 séparément

CODE DE PRODUIT	PRIX	DIMENSIONS (PO)			POIDS		VOLUME
		H	L	P	LB	PI³	
EVPCFOG18P	761	28	15	18	67.5	5.5	
EVPCFOG22P	791	28	15	22	75	6.6	
EVPCFOG28P	825	28	15	28	86.8	8.3	

EVPCWBFxxP • Caisson mobile Prime, 1 tiroir simple, 1 tiroir classeur

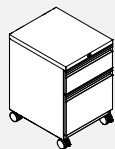

- Caisson mobile à un tiroir simple et un tiroir classeur.
- Tous les tiroirs se verrouillent.
- Roulettes de 60 mm.
- Les roulettes de police se verrouillent.

CODE DE PRODUIT	PRIX	DIMENSIONS (PO)			POIDS		VOLUME
		H	L	P	LB	PI³	
EVPCWBF18P	888	23.3	15	18	73.5	4.6	
EVPCWBF22P	917	23.3	15	22	79.1	5.6	
EVPCWBF28P	947	23.3	15	28	87.7	7.0	

EVPCWSSFxxP • Prime Mobile Box Box File Pedestal



- Caisson mobile à deux caissons et un caisson pour tiroir classeur.
- Tous les tiroirs se verrouillent.
- Roulettes de 60 mm.
- Les roulettes de police se verrouillent.

CODE DE PRODUIT	PRIX	DIMENSIONS (PO)			POIDS		VOLUME
		H	L	P	LB	PI³	
EVPCWSSF18P	1005	26.5	15	18	82.9	5.2	
EVPCWSSF22P	1044	26.5	15	22	89.3	6.3	
EVPCWSSF28P	1059	26.5	15	28	99.2	7.9	

EVSTC • Coussin pour caisson ou classeur latéral

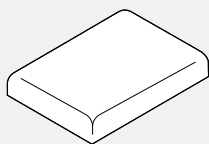

CODE DE PRODUIT	YRDS	DIMENSIONS (PO)			POIDS LB	VOLUME PI³
		H	L	P		
EVSTCL1830	1.00	2	18	30	6.00	0.55
EVSTCL1836	1.25	2	18	36	6.00	0.65
EVSTCP1518	0.75	2	15	18	5.00	0.41
EVSTCP1522	1.00	2	15	22	5.25	0.45
EVSTCP1528	1.00	2	15	28	5.50	0.55

• Le prix des TFC est établi selon celui des textiles de grade 3.

CODE DE PRODUIT	PRIX																			
	GR1	GR2	GR3	GR4	GR5	GR6	GR7	GR8	GR9	GR10	GR11	GR12	GR13	GR14	GR15	GR16	GR17	GR18	GR19	GR20
EVSTCL1830	289	328	355	394	450	503	552	603	655	712	783	886	987	1089	1317	1541	1772	1996	2221	2471
EVSTCL1836	343	391	430	475	543	608	673	733	801	869	960	1089	1214	1343	1628	1908	2194	2474	2757	3070
EVSTCP1518	202	233	252	280	323	364	401	435	477	518	574	652	724	802	972	1142	1312	1482	1652	1839
EVSTCP1522	212	240	264	291	333	372	411	448	486	528	582	659	736	813	984	1153	1324	1495	1661	1848
EVSTCP1528	267	305	336	371	426	480	534	579	631	688	759	864	964	1065	1294	1517	1747	1973	2198	2448

EVFELT03BC • Revêtement d'étagère en feutre pour caisson Cube

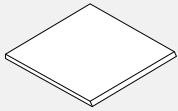

- La doublure en feutre peut être ajoutée à n'importe quelle étagère arrière fermée.
- Le bord avant est coupé à 45 degrés.

CODE DE PRODUIT	PRIX	DIMENSIONS (PO)			POIDS LB	VOLUME PI³
		H	L	P		
EVFTFELT03BC	23	12	12	0.38	0.1	0.03

EVSSPH12BFB • Caisson Cube suspendu, une boîte de classement et deux boîtes ouvertes

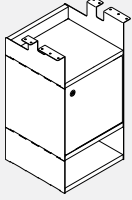

- Caisson suspendu avec une boîte de classement au milieu et deux boîtes ouvertes, une en haut et une en bas.
- Se fixe sous une surface de travail avec les vis fournies.
- Dimensions intérieures du classeur : 11 7/8" h x 11 13/16" l x 10 7/16" p.
- Comprend quatre roulettes verrouillables, un plateau d'accessoires en feutre, un diviseur en fil chromé et un verrou en option (doit spécifier "K" avant l'option gauche ou droite)
- Le diviseur de fil métallique est chromé et se trouve à 3 7/16" de chaque côté et est interchangeable.
- Le verrou de la porte du classeur, si spécifié, est situé dans le coin supérieur droit pour le caisson droit et dans le coin supérieur gauche pour le caisson gauche.
- Les étagères du bas, du milieu et du haut, la porte d'entrée et le dos sont en stratifié basse pression de 3/4".
- Les côtés sont en métal enduit de poudre.
- Unité est expédié démonté.

CODE DE PRODUIT	PRIX	DIMENSIONS (PO)			POIDS LB	VOLUME PI³
		H	L	P		
Sans Serrure						
EVSSPH12BFBR	444	24	12	12	26	2.33
EVSSPH12BFBL	444	24	12	12	26	2.33
Avec Serrure						
EVSSPH12BFBKR	457	24	12	12	26	2.33
EVSSPH12BFBKL	457	24	12	12	26	2.33

EVSSPH12BF • Caisson Cube suspendu, une boîte de classement

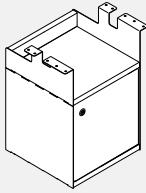

- Caisson suspendu avec une boîte de classement en bas et une boîte ouverte en haut.
- Se fixe sous une surface de travail avec les vis fournies.
- Dimensions intérieures du classeur : 11 7/8" h x 11 13/16" l x 10 7/16" p.
- Comprend quatre roulettes verrouillables, un plateau d'accessoires en feutre, un diviseur en fil chromé et un verrou en option (doit spécifier "K" avant l'option gauche ou droite)
- Le diviseur de fil métallique est chromé et se trouve à 3 7/16" de chaque côté et est interchangeable.
- Le verrou de la porte du classeur, si spécifié, est situé dans le coin supérieur droit pour le piédestal droit et dans le coin supérieur gauche pour le piédestal gauche.
- Les étagères du bas, du milieu et du haut, la porte d'entrée et le dos sont en stratifié basse pression de 3/4".
- Les côtés sont en métal enduit de poudre.
- Unité est expédié démonté.

CODE DE PRODUIT	PRIX	DIMENSIONS (PO)			POIDS LB	VOLUME PI³
		H	L	P		
Sans Serrure						
EVSSPH12BFR	334	18.5	12	12	20	1.83
EVSSPH12BFL	334	18.5	12	12	20	1.83
Avec Serrure						
EVSSPH12BFKR	347	18.5	12	12	20	1.83
EVSSPH12BFKL	347	18.5	12	12	20	1.83

EVSSPH12B • Boîte à piédestal suspendue Cube

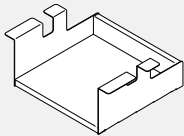

- Boîte ouverte suspendu.
- Se fixe sous une surface de travail avec les vis fournies pour créer une boîte ouverte.
- Les étagères du bas, du milieu et du haut, la porte d'entrée et le dos sont en stratifié basse pression de 3/4".
- Les côtés sont en métal enduit de poudre.
- Unité est expédié démonté.

CODE DE PRODUIT	PRIX	DIMENSIONS (PO)			POIDS LB	VOLUME PI³
		H	L	P		
EVSSPH12B	136	6	12	12	6	0.96

EVSSPH12BB • Caisson Cube suspendu, deux boîtes ouvertes

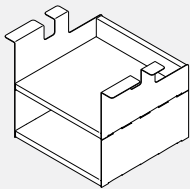

- Caisson suspendu avec deux boîtes ouvertes.
- Se fixe sous une surface de travail avec les vis fournies.
- Les étagères du bas, du milieu et du haut, la porte d'entrée et le dos sont en stratifié basse pression de 3/4".
- Les côtés sont en métal enduit de poudre.
- Navires renversés.

CODE DE PRODUIT	PRIX	DIMENSIONS (PO)			POIDS LB	VOLUME PI³
		H	L	P		
EVSSPH12BB	251	11.5	12	12	12	1.42

EVT • Dessus pour classeurs latéraux

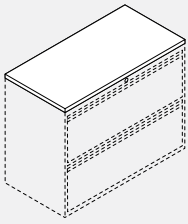

- Les dessus sont fabriqués de panneaux de particules de 1 po ou 1 1/16 po recouverts de part et d'autre de stratifié et présentent une bande de chant de 3 mm.

CODE DE PRODUIT	PRIX		DIMENSIONS (PO)			POIDS		VOLUME
	LP	HP	H	L	P	LB	Pi³	
EVT1830	151	213	1.0625	30	18	18.00	0.70	
EVT1836	177	239	1.0625	36	18	22.00	0.82	
EVT1842	207	318	1.0625	42	18	26.00	0.92	
EVT1860	286	486	1.0625	60	18	37.00	1.27	
EVT1872	340	550	1.0625	72	18	44.00	1.50	
EVT1884	464	625	1.0625	84	18	52.00	1.85	
EVT1890	502	682	1.0625	90	18	56.00	1.85	
EVT18108	624	853	1.0625	108	18	67.00	2.20	

EVLP50BF18xxP • Classeur latéral Prime, 1 tiroir simple, 1 tiroir classeur

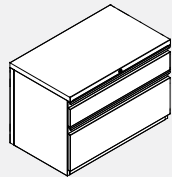

- Classeur latéral hauteur un tiroir et demi.
- Tiroirs à devant fixe; le devant du tiroir supérieur mesure 4,8 po H, celui du tiroir inférieur mesure 13,6 po H (la hauteur intérieure est de 12,5 po).
- Le module se verrouille.
- Tringles de suspension latérale comprises.
- Pour ajouter un contrepoids (option W2), ajouter 400 \$.

CODE DE PRODUIT	PRIX	DIMENSIONS (PO)			POIDS		VOLUME
		H	L	P	LB	Pi³	
EVLP50BF1830P	1191	20.98	30	18.06	119.96	8.0	
EVLP50BF1836P	1283	20.98	36	18.06	129.86	9.5	
EVLP50BF1842P	1371	20.98	42	18.06	165.45	11.1	

EVL20G18xxP • Classeur latéral Prime, 2 tiroirs classeurs

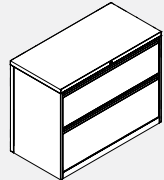

- Classeur latéral hauteur deux tiroirs.
- Tiroirs à devant fixe; le devant du tiroir supérieur mesure 11,2 po H (la hauteur intérieure est de 10,6 po), celui du tiroir inférieur mesure 13,6 po H (la hauteur intérieure est de 12,5 po).
- Le module se verrouille.
- Tringles de suspension latérale comprises.
- Pour ajouter un contrepoids (option W2), ajouter 195 \$.

CODE DE PRODUIT	PRIX	DIMENSIONS (PO)			POIDS		VOLUME
		H	L	P	LB	Pi³	
EVL20G1830P	1279	28	30	18	98.7	10.5	
EVL20G1836P	1366	28	36	18	114.4	12.5	
EVL20G1842P	1454	28	42	18	129.4	14.5	

EVL30G18xxP • Classeur latéral Prime, 3 tiroirs classeurs

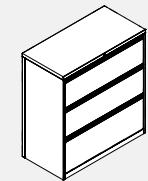

- Classeur latéral hauteur trois tiroirs.
- Tiroirs à devant fixe; le devant des tiroirs supérieur et central mesure 11,2 po H (la hauteur intérieure est de 10,6 po), celui du tiroir inférieur mesure 13,6 po H (la hauteur intérieure est de 12,5 po).
- Le module se verrouille.
- Tringles de suspension latérale comprises.
- Ne s'aligne pas avec les cloisons de 42 po H.
- Pour ajouter un contrepoids (option W2), ajouter 195 \$.

CODE DE PRODUIT	PRIX	DIMENSIONS (PO)			POIDS		VOLUME
		H	L	P	LB	Pi³	
EVL30G1830P	1747	39.2	30	18	127.9	14.5	
EVL30G1836P	1869	39.2	36	18	147.6	17.2	
EVL30G1842P	1991	39.2	42	18	167.5	20.0	

EVL40H18xxP • Classeur latéral Prime, 4 tiroirs classeurs, RFFF

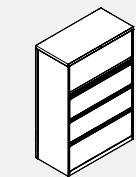

- Classeur latéral hauteur quatre tiroirs; tiroir supérieur à porte escamotable, trois tiroirs inférieurs à devant fixe.
- Le devant du tiroir supérieur à porte escamotable + tablette coulissante mesure 14,4 po H et peut recevoir des reliures; le devant fixe des deux tiroirs suivants mesure 11,2 po H (la hauteur intérieure est de 10,6 po), celui du tiroir inférieur mesure 13,6 po H (la hauteur intérieure est de 12,5 po).
- Le module se verrouille.
- Tringles de suspension latérale comprises.
- Pour ajouter un contrepoids (option W2), ajouter 195 \$.

CODE DE PRODUIT	PRIX	DIMENSIONS (PO)			POIDS		VOLUME
		H	L	P	LB	Pi³	
EVL40H1830P	2323	53.6	30	18	171.9	19.6	
EVL40H1836P	2474	53.6	36	18	198.2	23.3	
EVL40H1842P	2630	53.6	42	18	225.3	27.0	

EVL50P18xxP • Classeur latéral Prime, 5 tiroirs classeurs, RFFF

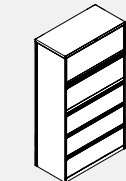

- Classeur latéral hauteur cinq tiroirs; tiroir supérieur à porte escamotable, quatre tiroirs inférieurs à devant fixe.
- Le devant du tiroir supérieur à porte escamotable + tablette coulissante mesure 14,4 po H et peut recevoir des reliures; le devant fixe des trois tiroirs suivants mesure 11,2 po H (la hauteur intérieure est de 10,6 po), celui du tiroir inférieur mesure 13,6 po H (la hauteur intérieure est de 12,5 po).
- Le module se verrouille.
- Tringles de suspension latérale comprises.
- Pour ajouter un contrepoids (option W2), ajouter 195 \$.

CODE DE PRODUIT	PRIX	DIMENSIONS (PO)			POIDS		VOLUME
		H	L	P	LB	Pi³	
EVL50P1830P	2860	65.6	30	18	208.9	23.9	
EVL50P1836P	3035	65.6	36	18	239.9	28.4	
EVL50P1842P	3221	65.6	42	18	272.7	32.9	

EVSC21G18xxP • Armoire de rangement Prime, hauteur 2 tiroirs

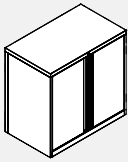

- Armoire de rangement hauteur deux tiroirs.
- Une tablette réglable + une tablette fixe au bas du module.
- Le module se verrouille.

CODE DE PRODUIT	PRIX	DIMENSIONS (PO)			POIDS LB	VOLUME P ³
		H	L	P		
EVSC21G1830P	1005	28	30	18	75.08	10.5
EVSC21G1836P	1074	28	36	18	86.48	12.5
EVSC21G1842P	1142	28	42	18	95.78	14.5

EVSC31G18xxP • Armoire de rangement Prime, hauteur 3 tiroirs

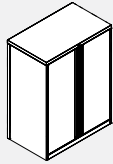

- Armoire de rangement hauteur trois tiroirs.
- Deux tablettes réglables + une tablette fixe au bas du module.
- Ne s'aligne pas avec les cloisons de 42 po H.
- Le module se verrouille.

CODE DE PRODUIT	PRIX	DIMENSIONS (PO)			POIDS LB	VOLUME P ³
		H	L	P		
EVSC31G1830P	1401	39.2	30	18	96.69	14.5
EVSC31G1836P	1493	39.2	36	18	111.59	17.2
EVSC31G1842P	1571	39.2	42	18	124.49	20.0

EVSC41H18xxP • Armoire de rangement Prime, hauteur 4 tiroirs

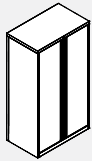

- Armoire de rangement hauteur quatre tiroirs.
- Trois tablettes réglables + une tablette fixe au bas du module.
- Le module se verrouille.

CODE DE PRODUIT	PRIX	DIMENSIONS (PO)			POIDS LB	VOLUME P ³
		H	L	P		
EVSC41H1830P	1713	53.6	30	18	120.17	19.6
EVSC41H1836P	1825	53.6	36	18	138.27	23.3
EVSC41H1842P	1913	53.6	42	18	154.37	27.0

EVSC51C18xxP • Armoire de rangement Prime, hauteur 5 tiroirs

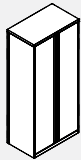

- Armoire de rangement hauteur cinq tiroirs.
- Quatre tablettes réglables + une tablette fixe au bas du module.
- Le module se verrouille.

CODE DE PRODUIT	PRIX	DIMENSIONS (PO)			POIDS LB	VOLUME P ³
		H	L	P		
EVSC51C1830P	1947	65.6	30	18	138.5	23.9
EVSC51C1836P	2069	65.6	36	18	160.4	28.4
EVSC51C1842P	2162	65.6	42	18	180.4	32.9

EVSLFxx24BCPL • Rangement personnel Prime, penderie à gauche, porte mi-hauteur, 2 tiroirs simples, 1 tiroir classeur

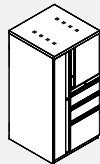

Module 4G illustré

- Rangement personnel avec une penderie à gauche, un rangement à porte mi-hauteur, deux tiroirs simples et un tiroir classeur.
- La penderie comprend une tringle pour vêtements surmontée d'une tablette.
- Le dessus de la penderie est perforé pour assurer une meilleure aération.
- Le compartiment à porte à charnières mi-hauteur des modules de 50 po H et 54 po H comprend une tablette réglable; celui des modules de 66 po H comprend deux tablettes réglables.
- Les rangements présentent trois serrures – une pour les tiroirs, une pour le rangement et une pour la penderie.
- Pour ajouter un contrepoids (option W2), ajouter 102 \$.

CODE DE PRODUIT	PRIX	DIMENSIONS (PO)			POIDS LB	VOLUME P ³
		H	L	P		
EVSLF4G24BCPL	3348	49.6	24	24	176.71	19.23
EVSLF4H24BCPL	3348	53.6	24	24	181.63	19.83
EVSLF5024BCPL	3514	65.6	24	24	204.52	25.25

EVSLFxx24BCPR • Rangement personnel Prime, penderie à droite, porte mi-hauteur, 2 tiroirs simples, 1 tiroir classeur

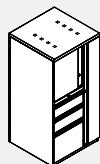

Module 4G illustré

- Rangement personnel avec une penderie à droite, un rangement à porte mi-hauteur, deux tiroirs simples et un tiroir classeur.
- La penderie comprend une tringle pour vêtements surmontée d'une tablette.
- Le dessus de la penderie est perforé pour assurer une meilleure aération.
- Le compartiment à porte à charnières mi-hauteur des modules de 50 po H et 54 po H comprend une tablette réglable; celui des modules de 66 po H comprend deux tablettes réglables.
- Les rangements présentent trois serrures – une pour les tiroirs, une pour le rangement et une pour la penderie.
- Pour ajouter un contrepoids (option W2), ajouter 102 \$.

CODE DE PRODUIT	PRIX	DIMENSIONS (PO)			POIDS LB	VOLUME P ³
		H	L	P		
EVSLF4G24BCPR	3348	49.6	24	24	176.71	19.23
EVSLF4H24BCPR	3348	53.6	24	24	181.63	19.83
EVSLF5024BCPR	3514	65.6	24	24	204.52	25.25

EVSLFxx24FCPL • Rangement personnel Prime, penderie à gauche, porte mi-hauteur, 2 tiroirs classeurs

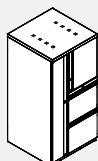

Module 4G illustré

- Rangement personnel avec une penderie à gauche, un rangement à porte mi-hauteur et deux tiroirs classeurs.
- La penderie comprend une tringle pour vêtements surmontée d'une tablette.
- Le dessus de la penderie est perforé pour assurer une meilleure aération.
- Le compartiment à porte à charnières mi-hauteur des modules de 50 po H et 54 po H comprend une tablette réglable; celui des modules de 66 po H comprend deux tablettes réglables.
- Les rangements présentent trois serrures – une pour les tiroirs, une pour le rangement et une pour la penderie.
- Pour ajouter un contrepoids (option W2), ajouter 102 \$.

CODE DE PRODUIT	PRIX	DIMENSIONS (PO)			POIDS LB	VOLUME P ³
		H	L	P		
EVSLF4G24FCPL	3260	49.6	24	24	181.05	19.23
EVSLF4H24FCPL	3260	53.6	24	24	186.43	19.83
EVSLF5024FCPL	3431	65.6	24	24	231.53	25.25

EVSLFxx24FCPR • Rangement personnel Prime, penderie à droite, porte mi-hauteur, 2 tiroirs classeurs

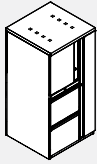

Module 4G illustré

- Rangement personnel avec une penderie à droite, un rangement à porte mi-hauteur et deux tiroirs classeurs.
- La penderie comprend une tringle pour vêtements surmontée d'une tablette.
- Le dessus de la penderie est perforé pour assurer une meilleure aération.
- Le compartiment à porte à charnières mi-hauteur des modules de 50 po H et 54 po H comprend une tablette réglable; celui des modules de 66 po H comprend deux tablettes réglables.
- Les rangements présentent trois serrures – une pour les tiroirs, une pour le rangement et une pour la penderie.
- Pour ajouter un contrepoids (option W2), ajouter 102 \$.

CODE DE PRODUIT	PRIX	DIMENSIONS (PO)			POIDS LB	VOLUME PI ³
		H	L	P		
EVSLF4G24FCPR	3260	49.6	24	24	181.05	19.23
EVSLF4H24FCPR	3260	53.6	24	24	186.43	19.83
EVSLF5024FCPR	3431	65.6	24	24	231.53	25.25

EVSLSxx2424BOPL • Rangement personnel Prime, penderie à gauche, rangement latéral ouvert, 2 tiroirs simples, 1 tiroir classeur

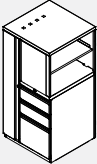

Module 4G illustré

- Rangement personnel avec une penderie à gauche, un rangement latéral ouvert, deux tiroirs simples et un tiroir classeur.
- La penderie comprend une tringle pour vêtements surmontée d'une tablette.
- Le dessus de la penderie est perforé pour assurer une meilleure aération.
- Le rangement latéral ouvert des modules de 50 po H et 54 po H comprend une tablette réglable; celui des modules de 66 po H comprend deux tablettes réglables.
- Les rangements présentent deux serrures – une pour les tiroirs et une pour la penderie.

CODE DE PRODUIT	PRIX	DIMENSIONS (PO)			POIDS LB	VOLUME PI ³
		H	L	P		
EVSLS4G2424BOPL	3475	49.6	24	24	186.18	19.23
EVSLS4H2424BOPL	3475	53.6	24	24	186.91	19.83
EVSLS502424BOPL	3684	65.6	24	24	236.34	25.25

EVSLSxx2424BOPR • Rangement personnel Prime, penderie à droite, rangement latéral ouvert, 2 tiroirs simples, 1 tiroir classeur

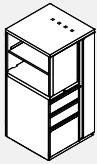

Module 4G illustré

- Rangement personnel avec une penderie à droite, un rangement latéral ouvert, deux tiroirs simples et un tiroir classeur.
- La penderie comprend une tringle pour vêtements surmontée d'une tablette.
- Le dessus de la penderie est perforé pour assurer une meilleure aération.
- Le rangement latéral ouvert des modules de 50 po H et 54 po H comprend une tablette réglable; celui des modules de 66 po H comprend deux tablettes réglables.
- Les rangements présentent deux serrures – une pour les tiroirs et une pour la penderie.

CODE DE PRODUIT	PRIX	DIMENSIONS (PO)			POIDS LB	VOLUME PI ³
		H	L	P		
EVSLS4G2424BOPR	3475	49.6	24	24	186.18	19.23
EVSLS4H2424BOPR	3475	53.6	24	24	186.91	19.83
EVSLS502424BOPR	3684	65.6	24	24	236.34	25.25

EVSLSxx2424FOPL • Rangement personnel Prime, penderie à gauche, rangement latéral ouvert, 2 tiroirs classeurs

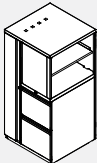

Module 4G illustré

- Rangement personnel avec une penderie à gauche, un rangement latéral ouvert et deux tiroirs classeurs.
- La penderie comprend une tringle pour vêtements surmontée d'une tablette.
- Le dessus de la penderie est perforé pour assurer une meilleure aération.
- Le rangement latéral ouvert des modules de 50 po H et 54 po H comprend une tablette réglable; celui des modules de 66 po H comprend deux tablettes réglables.
- Les rangements présentent deux serrures – une pour les tiroirs et une pour la penderie.

CODE DE PRODUIT	PRIX	DIMENSIONS (PO)			POIDS LB	VOLUME PI ³
		H	L	P		
EVSLS4G2424FOPL	3392	49.6	24	24	179.54	19.23
EVSLS4H2424FOPL	3392	53.6	24	24	180.26	19.83
EVSLS502424FOPL	3601	65.6	24	24	232.55	25.25

EVSLSxx2424FOPR • Rangement personnel Prime, penderie à droite, rangement latéral ouvert, 2 tiroirs classeurs

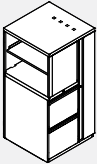

Module 4G illustré

- Rangement personnel avec une penderie à droite, un rangement latéral ouvert et deux tiroirs classeurs.
- La penderie comprend une tringle pour vêtements surmontée d'une tablette.
- Le dessus de la penderie est perforé pour assurer une meilleure aération.
- Le rangement latéral ouvert des modules de 50 po H et 54 po H comprend une tablette réglable; celui des modules de 66 po H comprend deux tablettes réglables.
- Les rangements présentent deux serrures – une pour les tiroirs et une pour la penderie.

CODE DE PRODUIT	PRIX	DIMENSIONS (PO)			POIDS LB	VOLUME PI ³
		H	L	P		
EVSLS4G2424FOPR	3392	49.6	24	24	179.54	19.23
EVSLS4H2424FOPR	3392	53.6	24	24	180.26	19.83
EVSLS502424FOPR	3601	65.6	24	24	232.55	25.25

EVWC51C18xxP • Penderie Prime

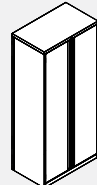

Module 4G illustré

- Armoire-penderie.
- Le module de 30 po L comprend une tringle pour vêtements et une tablette pleine largeur.
- Les modules de 36 po L et de 42 po L sont divisés et comprennent des tablettes du côté gauche et la penderie du côté droit.

CODE DE PRODUIT	PRIX	DIMENSIONS (PO)			POIDS LB	VOLUME PI ³
		H	L	P		
EVWC51C1830P	1874	65.6	30	18	125.26	23.85
EVWC51C1836P	2294	65.6	36	18	164.97	28.40
EVWC51C1842P	2499	65.6	42	18	180.59	32.94

EVCC31G18xxP • Armoire mixte Prime, hauteur trois tiroirs

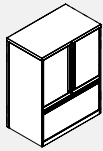

- Armoire de rangement mixte avec un rangement supérieur à portes à charnières doté d'une tablette réglable et un tiroir classeur à devant fixe au bas du module.
- Ne s'aligne pas avec les cloisons de 42 po H.
- Le module se verrouille.

CODE DE PRODUIT	PRIX	DIMENSIONS (PO)			POIDS LB	VOLUME PI ³
		H	L	P		
EVCC31G1830P	1664	39.2	30	18	117.3	14.5
EVCC31G1836P	1767	39.2	36	18	135.5	17.2
EVCC31G1842P	1869	39.2	42	18	152.5	20.0

EVCC41G18xxP • Prime Four High Combination Cabinet

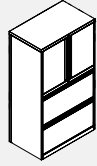

- Multi stor cabinet including hinged door upper section with one adjustable shelf; two fixed front file drawers below, lines up to 50" high panels.
- Locking.
- To add counterweight (W2 option), add \$195 list.

CODE DE PRODUIT	PRIX	DIMENSIONS (PO)			POIDS LB	VOLUME PI ³
		H	L	P		
EVCC41G1830P	2064	49.6	30	18	149.96	18.2
EVCC41G1836P	2201	49.6	36	18	172.96	21.6
EVCC41G1842P	2333	49.6	42	18	195.36	25.1

EVCC41G18xxP • Armoire mixte Prime, hauteur quatre tiroirs

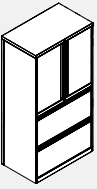

- Armoire de rangement mixte avec un rangement supérieur à portes à charnières doté d'une tablette réglable et deux tiroirs classeurs à devant fixe au bas du module. S'aligne avec des cloisons de 50 po H.
- Le module se verrouille.
- Pour ajouter un contrepoids (option W2), ajouter 195 \$.

CODE DE PRODUIT	PRIX	DIMENSIONS (PO)			POIDS LB	VOLUME PI ³
		H	L	P		
EVCC41H1830P	2133	53.6	30	18	154.54	19.6
EVCC41H1836P	2264	53.6	36	18	178.54	23.3
EVCC41H1842P	2396	53.6	42	18	202.04	27.0

EVCC31C18xxP • Armoire mixte Prime, hauteur cinq tiroirs

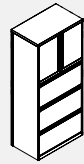

- Armoire de rangement mixte avec un rangement supérieur à portes à charnières doté d'une tablette réglable et trois tiroirs classeurs à devant fixe au bas du module.
- Le module se verrouille.
- Pour ajouter un contrepoids (option W2), ajouter 195 \$.

CODE DE PRODUIT	PRIX	DIMENSIONS (PO)			POIDS LB	VOLUME PI ³
		H	L	P		
EVCC51C1830P	2518	65.6	30	18	188.5	23.9
EVCC51C1836P	2679	65.6	36	18	216.9	28.4
EVCC51C1842P	2840	65.6	42	18	245.5	32.9

EVLFA0718 • Tringles de suspension avant-arrière Prime

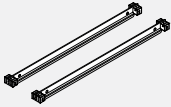

- Ensemble de deux, fini gris.

CODE DE PRODUIT	PRIX	DIMENSIONS (PO)			POIDS LB	VOLUME PI ³
		H	L	P		
EVLFA0718	45	1	17.3	1	1	0.04

EVLFS • Tringles de suspension Prime

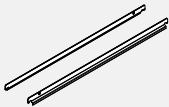

- Ensemble de deux, fini gris.

CODE DE PRODUIT	PRIX	DIMENSIONS (PO)			POIDS LB	VOLUME PI ³
		H	L	P		
EVLFA01	48	1.3	27.5	0.5	2	0.03
EVLFA02	48	1.3	33.5	0.5	2.4	0.04
EVLFA03	48	1.3	39.5	0.5	2.8	0.05

EVLFA1018 • Plaques intercalaires Prime

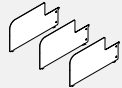

- Ensemble de deux, fini gris.

CODE DE PRODUIT	PRIX	DIMENSIONS (PO)			POIDS LB	VOLUME PI ³
		H	L	P		
EVLFA1018	49	7.25	13.5	0.2	4	0.07

EVLFA2418 • Plaques intercalaires mi-hauteur Prime

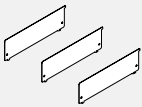

- Ensemble de deux, fini gris.

CODE DE PRODUIT	PRIX	DIMENSIONS (PO)			POIDS LB	VOLUME PI ³
		H	L	P		
EVLFA2418	49	3.95	13.5	0.2	2.2	0.04

EVLFA2018 • Adaptateur TED

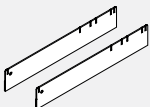

CODE DE PRODUIT	PRIX	DIMENSIONS (PO)			POIDS LB	VOLUME PI ³
		H	L	P		
EVLFA2018	49	2.6	16.5	0.15	2.5	0.02

EVEK93/ EVCKO93 • Clés et barillet de serrure de remplacement (Profile 9300 Series)

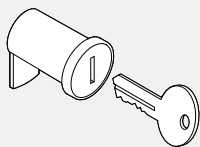

- BSEK93 - Jeu de deux clés supplémentaires pour le stockage existant de la série 9300. Spécifiez le numéro de noyau. Gamme de clés W401-W550.
- BSKO93 - Comprend un noyau de serrure et un jeu de deux clés pour le stockage de la série 9300. Spécifiez le numéro de noyau. Gamme de clés W401-W550.

PRODUIT CODE	PRIX	TAILLE/POUCES			POIDS LB	VOLUME PI ³
		H	L	P		
EVEK93 Clés supplémentaires	19	1.75	0.75	0.2	0.2	0.01
EVCKO93 Noyau de serrure et clé	31	2	1	0.5	0.4	0.01

EVKY/EVKC • Clés et barillet de serrure de remplacement (Fileco Prime Series)

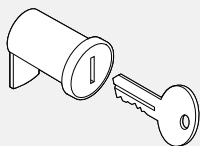

- BSKY - Jeu de deux clés supplémentaires pour le stockage Prime existant. Spécifiez le numéro de noyau. Gamme de clés W401-W550.
- BSKC - Comprend un noyau de serrure et un jeu de deux clés pour le stockage Prime. Spécifiez le numéro de noyau. Gamme de clés W401-W550.

PRODUIT CODE	PRIX	TAILLE/POUCES			POIDS LB	VOLUME PI ³
		H	L	P		
EVKY Clés supplémentaires	13	1.75	0.75	0.2	0.2	0.01
EVKC Noyau de serrure et clé	30	2	1	0.5	0.4	0.01

EVSA • Tablettes supplémentaires Prime

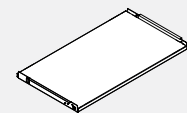

- Tablette, sans fentes.

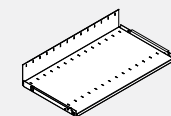

- Tablette, avec fentes.

CODE DE PRODUIT	PRIX	DIMENSIONS (PO)			POIDS LB	VOLUME PI ³
		H	L	P		
Shelf, non-slotted.						
EVSA011830	83	0.8	28.4	16	7.2	0.4
EVSA011836	93	0.8	34.4	16	8.4	0.5
EVSA011842	98	0.8	40.4	16	9.5	0.6
Shelf, slotted.						
EVSA021830	98	5.25	28.4	16	8.2	1.8
EVSA021836	114	5.25	34.4	16	9.6	2.2
EVSA021842	120	5.25	40.4	16	10.8	2.6

EVHPB6 • Ferrure pour caisson servant d'appui gamme 9300



- Se fixe à la face arrière d'un caisson et permet d'assujettir le caisson à un raccord de cloison.

CODE DE PRODUIT	PRIX	DIMENSIONS (PO)			POIDS LB	VOLUME PI ³
		H	L	P		
EVHPB6	28	13.5	1	1	0.5	0.5

EVHPB5 • Ferrure et languette de remplissage pour caisson servant d'appui Prime



- Se fixe à la face arrière d'un caisson et permet d'assujettir le caisson à un raccord de cloison.

CODE DE PRODUIT	PRIX	DIMENSIONS (PO)			POIDS LB	VOLUME PI ³
		H	L	P		
EVHPB5	28	28	1	2	0.5	0.5

EVALB • Rail de suspension

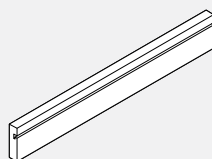

- Permet de suspendre des accessoires à une cloison ou à un mur.
- Comprend les embouts et les ferrures de montage.

CODE DE PRODUIT	PRIX	DIMENSIONS (PO)		
		H	L	P
EVALB24	133	2.25	24	1
EVALB30	146	2.25	30	1
EVALB36	161	2.25	36	1
EVALB42	187	2.25	42	1
EVALB48	213	2.25	48	1
EVALB54	234	2.25	54	1
EVALB60	247	2.25	60	1

EVALB2 • Rail de suspension supérieur jumelable

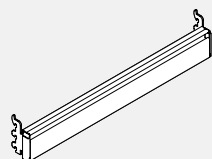

- Permet de suspendre des accessoires à une cloison ou à un mur.
- Comprend les embouts et les ferrures de montage.
- Peut se jumeler aux modules EVALB2-2 ou EVALB2-3 pour créer un rail à niveaux multiples ou un panneau à lattes. Peut également s'utiliser seul.

CODE DE PRODUIT	PRIX	DIMENSIONS (PO)		
		H	L	P
EVALB224	104	2.25	24	1
EVALB230	112	2.25	30	1
EVALB236	116	2.25	36	1
EVALB242	124	2.25	42	1
EVALB248	131	2.25	48	1
EVALB254	134	2.25	54	1
EVALB260	139	2.25	60	1

EVALB22 • Rail de suspension intermédiaire jumelable

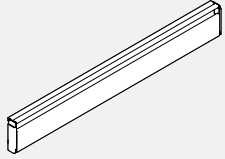

- Permet de suspendre des accessoires à une cloison ou à un mur.
- Comprend les embouts et est conçu pour s'utiliser de pair avec un rail de suspension supérieur jumelable (EVALB2) – ferrures de montage NON comprises.
- Peut se jumeler aux modules EVALB2 ou EVALB2-3 pour créer un rail à niveaux multiples ou un panneau à lattes.
- Plusieurs modules EVALB2-2 peuvent aussi être installés un sous l'autre pour créer un panneau à lattes.
- Doit être utilisé de pair avec un module EVALB2 ou avec une combinaison de modules EVALB2 et EVALB2-3.

CODE DE PRODUIT	PRIX	DIMENSIONS (PO)		
		H	L	P
EVALB2-224	69	2.25	24	1
EVALB2-230	77	2.25	30	1
EVALB2-236	81	2.25	36	1
EVALB2-242	90	2.25	42	1
EVALB2-248	94	2.25	48	1
EVALB2-254	102	2.25	54	1
EVALB2-260	106	2.25	60	1

EVALB23 • Rail de suspension inférieur jumelable

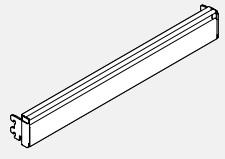

- Permet de suspendre des accessoires à une cloison ou à un mur.
- Comprend les embouts et les ferrures de montage.
- Doit être utilisé de pair avec des modules EVALB2 ou EVALB2-2 pour créer un rail à niveaux multiples ou un panneau à lattes.

CODE DE PRODUIT	PRIX	DIMENSIONS (PO)		
		H	L	P
EVALB2-324	102	2.25	24	1
EVALB2-330	106	2.25	30	1
EVALB2-336	112	2.25	36	1
EVALB2-342	116	2.25	42	1
EVALB2-348	126	2.25	48	1
EVALB2-354	132	2.25	54	1
EVALB2-360	136	2.25	60	1

EVACH01 • Patère

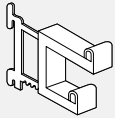

- Patère à monter à une cloison.
- Module offert dans tous les finis des châssis pour cloison.

CODE DE PRODUIT	PRIX	DIMENSIONS (PO)			POIDS LB	VOLUME PI³
		H	L	P		
EVACH01	69	3	0.75	3	0.2	0.001

EVACH02- Crochet à vêtements

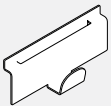

- Panel mounted coat hook.
- Crochet à vêtements à monter à une cloison.
- S'installe au haut de la cloison, dans la rainure entre le module et la garniture supérieure.
- Offert dans le choix de finis peints de série ou spéciaux.
- Prix par emballage de six crochets.
- Prix par emballage de six crochets.

CODE DE PRODUIT	PRIX	DIMENSIONS (PO)			POIDS LB	VOLUME PI³
		H	L	P		
EVACH02	92	1	2.5	0.625	0.8	0.01

EVANP02 • Porte-nom

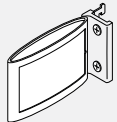

- Le porte-nom s'installe dans les fentes des modules Evolve. Il peut s'installer pour montrer une seule face (parallèle à la surface de la cloison) ou les deux faces (perpendiculaire à la surface de la cloison – pour les applications mettant en jeu des îlots, affichant un nom de chaque côté).
- Cadre moulé par injection et base coulée et fini caoutchouté noir. Support et fixations en acier compris.
- Comprend deux cartes à insérer.

CODE DE PRODUIT	PRIX	DIMENSIONS (PO)			POIDS LB	VOLUME PI³
		H	L	P		
EVANP02	89	3.3	5.3	1.25	0.3	0.013

EVATB • Tableau punaisable garni de textile

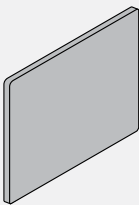

- Surface punaisable pour afficher des notes à un poste de travail. Se monte à une cloison.
- Jeu de quatre fixations compris.
- Textile résistant au feu (catégorie A).

CODE DE PRODUIT	PRIX		DIMENSIONS (PO)			POIDS LB	VOLUME PI³
	GR1	GR2	H	L	P		
EVATB1730	261	274	17	30	0.25	3	0.416
EVATB1736	298	312	17	36	0.25	4	0.500
EVATB1742	340	353	17	42	0.25	4	0.583
EVATB1748	378	397	17	48	0.25	5	0.666
EVATB1754	419	441	17	54	0.25	5	0.750
EVATB1760	460	483	17	60	0.25	6	0.833
EVATB2130	261	270	21	30	0.25	3	0.416
EVATB2136	298	307	21	36	0.25	4	0.500
EVATB2142	340	351	21	42	0.25	4	0.583
EVATB2148	378	392	21	48	0.25	5	0.666
EVATB2154	419	439	21	54	0.25	5	0.750
EVATB2160	460	482	21	60	0.25	6	0.833
EVATB2430	261	271	24	30	0.25	3	0.416
EVATB2436	298	312	24	36	0.25	4	0.500
EVATB2442	352	378	24	42	0.25	4	0.583
EVATB2448	394	419	24	48	0.25	5	0.666
EVATB2454	441	509	24	52	0.25	5	0.750
EVATB2460	460	482	24	60	0.25	6	0.833

EVHTVM • Support TV

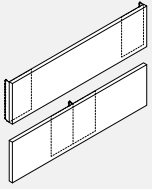

- Panneau stratifié avec deux supports de montage à installer sur les panneaux Evolve.
- Le support TV peut être installé sur un panneau de largeur égale ou les deux supports peuvent être fixés au milieu pour une installation sur un seul connecteur.
- Cadre TV non inclus, cadre TV à commander séparément.
- Noter: Le cadre du téléviseur doit être solidement fixé au panneau stratifié. Des précautions doivent être prises pour fixer le cadre du téléviseur à l'aide des attaches appropriées.
- Le non-respect de cette consigne peut entraîner l'effondrement de l'appareil et éventuellement des blessures.

PRODUCT CODE	PRICE	SIZE / INCHES			WEIGHT LBS	VOL FT ³
		H	W	D		
EVHTVM24	173	11	24	1.0	14.00	0.46
EVHTVM30	190	11	30	1.0	17.00	0.52
EVHTVM36	204	11	36	1.0	19.00	0.60
EVHTVM42	219	11	42	1.0	22.00	0.68

EVPMP42 • Cloisonnette d'intimité

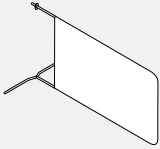

- La cloisonnette se fixe à un raccord.
- Textile technique Visionknit uniquement.
- Cadre en métal garni de textile Visionknit.
- Teintes actuellement offertes (d'autres le sont sur demande) : GRY Gris, BOR Orange brûlé
- Le textile Visionknit est facile à remplacer.
- Cadre en métal peint dans les finis peintes de série.
- Commande minimum de 25 articles par teinte de textile.
- Les commandes de moins de 25 articles par teinte feront l'objet d'un supplément net de 132 \$ par teinte.
- Nota : La cloisonnette ne peut être utilisée qu'avec des cloisons segmentées de 42 po H (module inférieur de 24 po et module supérieur de 12 po uniquement).
- La cloisonnette s'assujettit au module supérieur de 12 po.

CODE DE PRODUIT	PRIX	DIMENSIONS (PO)			POIDS LB	VOLUME PI ³
		H	L	P		
EVPMP42	157	12	24	0.250	5	0.416

EVAWB • Tableau blanc

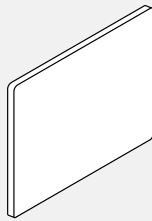

Surface effaçable pour poste de travail. Se monte à une cloison.
Jeu de quatre ferrures de montage compris.
Garniture noire uniquement.

CODE DE PRODUIT	PRIX	DIMENSIONS (PO)			POIDS LB	VOLUME PI ³
		H	L	P		
EVAWB2130	293	21	30	3	0.416	
EVAWB2136	333	21	36	4	0.500	
EVAWB2142	372	21	42	4	0.588	
EVAWB2148	433	21	48	5	0.833	
EVAWB2430	293	24	30	3	0.416	
EVAWB2436	333	24	36	4	0.500	
EVAWB2442	372	24	42	4	0.588	
EVAWB2448	433	24	48	5	0.833	

EVAMT • Porte-marqueurs

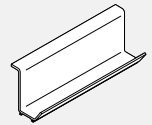

- Rangement pour marqueurs, effaces, etc.
- S'installe au bas du tableau blanc.

CODE DE PRODUIT	PRIX	DIMENSIONS (PO)		POIDS LB	VOLUME PI ³
		W	H		
EVAMT12	16	12	0.5	0.01	

EVSOFD • Séparateur pour rangements surélevés



- S'assujettit à la tablette supérieure d'un rangement EVS0F12 ou EVS0F13.
- Permet une division rigide pour séparer livres et reliures
- Vendu par paire.

CODE DE PRODUIT	PRIX	DIMENSIONS (PO)		POIDS LB	VOLUME PI ³
		H	L		
EVSOFD01	58	10	0.1875	0.8	0.02

EVAOMFD • Carreau effaçable

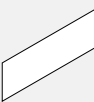

- Carreau aimanté s'installant sur la porte basculante d'un rangement surélevé.

CODE DE PRODUIT	PRIX	DIMENSIONS (PO)		
		H	L	P
EVAOMFD24	227	14.4	22.8	0.05
EVAOMFD30	261	14.4	28.8	0.05
EVAOMFD36	299	14.4	34.8	0.05
EVAOMFD42	341	14.4	40.8	0.05
EVAOMFD48	373	14.4	46.8	0.05
EVAOMFD54	391	14.4	52.8	0.05
EVAOMFD60	422	14.4	58.8	0.05

EVAOMBW • Carreau effaçable



- Carreau aimanté s'installant sur le dos d'un rangement LAPHO.

CODE DE PRODUIT	PRIX	DIMENSIONS (PO)		
		H	L	P
EVAOMBW30	261	14.4	29.2	0.05
EVAOMBW36	299	14.4	35.5	0.05
EVAOMBW42	341	14.4	41.2	0.05
EVAOMBW48	373	14.4	47.2	0.05
EVAOMBW54	391	14.4	53.2	0.05
EVAOMBW60	422	14.4	59.2	0.05

EVED50AC • Module Duo avec A+C

- Le module d'alimentation Duo est entièrement intégré à une pince de montage à fixer au bord d'une surface de travail.
- Fournit deux prises de courant alternatif de 15 A et 120 V ; Port USB-A de 2,4 A et port d'alimentation USB-C de 60 watts.
- Cordon à trois broches de 10' de long.
- Disponible en W - Blanc ou B - Noir comme indiqué par la dernière lettre du numéro de modèle.

PRODUIT CODE	PRIX	TAILLE/ POUCES			POIDS LB	VOLUME PI ³
		H	L	P		
EVED50ACW	695	3	5.5	3.2	3	0.2
EVED50ACB	695	3	5.5	3.2	3	0.2

EVEDU51AC • Duo Sous Module

- Le module d'alimentation Duo sous est livré avec un mince support de montage encastré à fixer sous une surface de travail ou au-dessus des étagères de la surface de travail.
- Fournit deux prises de courant alternatif de 15 A et 120 V ; Port USB-A de 2,4 A et port d'alimentation USB-C de 60 watts.
- Cordon à trois broches de 10' de long.
- Disponible en W - Blanc ou B - Noir comme indiqué par la dernière lettre du numéro de modèle.

PRODUIT CODE	PRIX	TAILLE/ POUCES			POIDS LB	VOLUME PI ³
		H	L	P		
EVEDU51ACW	695	1.8	5.5	2.8	3	0.2
EVEDU51ACB	695	1.8	5.5	2.8	3	0.2

BREDB52AC • Duo Under Module with A+C

- Le module d'alimentation Duo Bezel est intégré et encastré dans un meuble ou une surface de travail.
- Fournit deux prises CA 15 A 120 V ; un port USB-A 2,4 A et un port d'alimentation USB-C 60 W.
- Cordon à trois broches de 10 pi de long, garniture argentée.
- Disponible en W - Blanc ou B - Noir comme indiqué par la dernière lettre du numéro de modèle.
- Ne fonctionne pas sur les surfaces de travail épaisses de W, veuillez contacter votre représentant du service clientèle pour des applications de surface spécifiques.

PRODUIT CODE	PRIX	TAILLE/ POUCES			POIDS LB	VOLUME PI ³
		H	L	P		
EVEDB52ACW	695	4	6.5	3.2	3	0.2
EVEDB52ACB	695	4	6.5	3.2	3	0.2

BRETP53AC • Trio Module with A+C

- Le module d'alimentation Trio plus est entièrement intégré avec une pince de montage pour le fixer au bord d'une surface de travail ou au-dessus des étagères de la surface de travail.
- Fournit deux prises CA 15 A 120 V ; un port USB-A 2,4 A et un port d'alimentation USB-C 60 W et un kit d'adaptateur contenant un couvercle vierge, des supports d'adaptateur HDMI, RJ45 ou VGA. Remarque : les connecteurs HDMI, RJ45 et VGA ne sont pas inclus.
- Cordon à trois broches de 10 pi de long, bordure argentée.
- Disponible en W - Blanc ou B - Noir comme indiqué par la dernière lettre du numéro de modèle.
- Available in W - White or B - Black as indicated by last letter of model number.

PRODUIT CODE	PRIX	TAILLE/ POUCES			POIDS LB	VOLUME PI ³
		H	L	P		
EVETP53ACW	735	3	8	3.2	2.5	0.14
EVETP53ACB	735	3	8	3.2	2.5	0.14

BRETB55AC • Trio Plus Module with A+C

- Le module d'alimentation Trio plus avec cadre est intégré et encastré dans un meuble ou une surface de travail.
- Fournit deux prises CA 15 A 120 V ; un port USB-A 2,4 A et un port d'alimentation USB-C 60 W et un kit d'adaptateur contenant un couvercle vierge, des supports d'adaptateur HDMI, RJ45 ou VGA. Remarque : les connecteurs HDMI, RJ45 et VGA ne sont pas inclus.
- Cordon à trois broches de 10 pi de long, bordure argentée.
- Disponible en W - Blanc ou B - Noir comme indiqué par la dernière lettre du numéro de modèle.
- Ne fonctionne pas sur des surfaces de travail épaisses de W, veuillez contacter votre représentant du service clientèle pour des applications de surface spécifiques.

PRODUIT CODE	PRIX	TAILLE/ POUCES			POIDS LB	VOLUME PI ³
		H	L	P		
EVETB55ACW	752	4	9	3.2	2.5	0.14
EVETPB55ACB	752	4	9	3.2	2.5	0.14

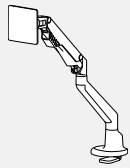
EVMA1 • Bras pour écran simple

- Réglage dynamique de la hauteur au toucher du doigt, plage de hauteur de 12".
- 4,4 à 19,8 livres. capacité de chargement par moniteur ; accepte la taille d'écran 17"-30".
- Largeur maximale du moniteur de 34.
- Extension maximale de 20.5" de l'arrière du bureau à l'arrière du moniteur, se plie à 4,5".
- Rotation de l'inclinaison, du panoramique et du paysage au portrait ; Plaque VESA à dégagement rapide, verrouillage à 180 degrés.
- Options de montage à pince et à œillet incluses, convient aux plateaux de 0,5" à 2" d'épaisseur.
- Accepte le mini bras coulissant GAMS.
- Disponible en tungstène (TUN) uniquement.

CODE DE PRODUIT	PRIX	DIMENSIONS (PO)			POIDS		VOLUME
		H	L	P	LB	PI³	
EVMA1	418	21		5.5	6.6	0.4	

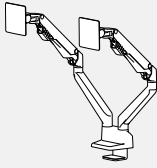
EVMA2 • Bras pour écran double

- Réglage dynamique de la hauteur au toucher du doigt, plage de hauteur de 12".
- 4,4 à 19,8 livres. capacité de chargement par moniteur ; accepte la taille d'écran 17"-30".
- Largeur maximale du moniteur de 34.
- Extension maximale de 20.5" de l'arrière du bureau à l'arrière du moniteur, se plie à 4,5".
- Rotation de l'inclinaison, du panoramique et du paysage au portrait ; Plaque VESA à dégagement rapide, verrouillage à 180 degrés.
- Options de montage à pince et à œillet incluses, convient aux plateaux de 0,67" à 2" d'épaisseur.
- Accepte le mini bras coulissant GAMS.
- Disponible en tungstène (TUN) uniquement.

CODE DE PRODUIT	PRIX	DIMENSIONS (PO)			POIDS		VOLUME
		H	L	P	LB	PI³	
EVMA2	734	21		5.5	12.8	1	

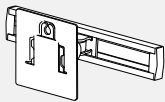
EVAMS • Mini bras coulissant pour moniteur

- Fonctionne avec les bras de moniteur EVMA1 et EVMA2.
- Glissière de 9", capacité de chargement de 13,2 lb.
- Plaque VESA à dégagement rapide.
- Disponible en tungstène (TUN) uniquement.

CODE DE PRODUIT	PRIX	DIMENSIONS (PO)			POIDS		VOLUME
		H	L	P	LB	PI³	
EVAMS	145	4.5	11	6	3.3	0.3	

EVELEDVS • Lampe de travail à DEL

- 7 watts, 18 DEL accolées.
- 3500K, 250 lumens, 84CRI.
- Interrupteur doux au toucher, niveau maximal de luminosité dès l'allumage, fermeture en fondu.
- Affaiblissement de la lumineuse de 100 % à 15 %, dernier réglage en mémoire
- Arrêt automatique après 10 heures
- Durée de vie moyenne de 50 000 heures
- 15 watts, transformateur mural 24V, cordon d'alimentation de 6 pieds
- Offert dans un fini blanc (WHT) ou noir (BLK), à préciser
- Conforme UL, CUL et CSA, répertorié ETL.
- Socle non compris.

CODE DE PRODUIT	PRIX	DIMENSIONS (PO)			POIDS		VOLUME
		H	L	P	LB	PI³	
EVELEDVS	616	8	7	33	7.3	0.98	
Avec capteur d'occupation							
EVELEDVSO	920	10	9	35	8.3	1.51	

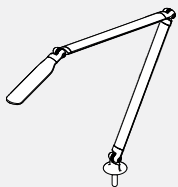
EVELEDVD • Lampe de travail à DEL à bras articulé

- 7 watts, 18 DEL accolées.
- 3500K, 250 lumens, 84CRI.
- Double bras articulé, extension de 20 po du socle au à la tête.
- Affaiblissement de la lumineuse de 100 % à 15 %, dernier réglage en mémoire
- Arrêt automatique après 10 heures
- Interrupteur doux au toucher, niveau maximal de luminosité dès l'allumage, fermeture en fondu.
- Durée de vie moyenne de 50 000 heures
- 15 watts, transformateur mural 24V, cordon d'alimentation de 6 pieds
- Offert dans un fini blanc (WHT) ou noir (BLK), à préciser
- Conforme UL, CUL et CSA, répertorié ETL.
- Socle non compris.

CODE DE PRODUIT	PRIX	DIMENSIONS (PO)			POIDS		VOLUME
		H	L	P	LB	PI³	
EVELEDVD	633	8	7	33	7.6	1.02	
Avec capteur d'occupation							
EVELEDVDO	931	10	9	35	8.6	1.57	

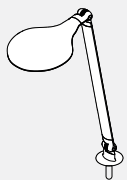
EVELEDRS • Lampe de travail à DEL

- 7 watts, 18 DEL accolées.
- 3500K, 250 lumens, 84CRI.
- Interrupteur doux au toucher, niveau maximal de luminosité dès l'allumage, fermeture en fondu.
- Affaiblissement de la lumineuse de 100 % à 15 %, dernier réglage en mémoire
- Arrêt automatique après 10 heures
- Durée de vie moyenne de 50 000 heures
- 15 watts, transformateur mural 24V, cordon d'alimentation de 6 pieds
- Offert dans un fini blanc (WHT) ou noir (BLK), à préciser
- Conforme UL, CUL et CSA, répertorié ETL.
- Socle non compris.

CODE DE PRODUIT	PRIX	DIMENSIONS (PO)			POIDS		VOLUME
		H	L	P	LB	PI³	
EVELEDRS	616	8	7	33	7.3	0.98	
Avec capteur d'occupation							
EVELEDRSO	920	10	9	35	8.3	1.51	

EVELEDRD • Lampe de travail à DEL à bras articulé



- 7 watts, 18 DEL accolées.
- 3500K, 250 lumens, 84CRI.
- Double bras articulé, extension de 20 po du socle au à la tête.
- Interrupteur doux au toucher, niveau maximal de luminosité dès l'allumage, fermeture en fondu.
- Affaiblissement de la lumineux de 100 % à 15 %, dernier réglage en mémoire
- Arrêt automatique après 10 heures
- Durée de vie moyenne de 50 000 heures
- 15 watts, transformateur mural 24V, cordon d'alimentation de 6 pieds
- Offert dans un fini blanc (WHT) ou noir (BLK), à préciser
- Conforme UL, CUL et CSA, répertorié ETL.
- Socle non compris.

CODE DE PRODUIT	PRIX	DIMENSIONS (PO)			POIDS LB	VOLUME PI³
		H	L	P		
EVELEDRD	633	8	7	33	7.6	1.02
Avec capteur d'occupation						
EVELEDRDO	931	10	9	35	8.6	1.57

Choix de montage – appareils d'éclairage



Ferrure de montage dans un passe-câbles

CODE DE PRODUIT	PRIX	DIMENSIONS (PO)			POIDS LB	VOLUME PI³
		H	L	P		
EVELEDASM	155	3	6	6	3	0.06



Ferrure de montage à une surface de travail

CODE DE PRODUIT	PRIX	DIMENSIONS (PO)			POIDS LB	VOLUME PI³
		H	L	P		
EVELEDACM	155	3	6	6	2	0.04

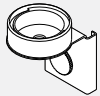

Ferrure de montage à un module à lattes

CODE DE PRODUIT	PRIX	DIMENSIONS (PO)			POIDS LB	VOLUME PI³
		H	L	P		
EVELEDASW	155	3	6	6	3	0.06



Ferrure de montage à une cloison

CODE DE PRODUIT	PRIX	DIMENSIONS (PO)			POIDS LB	VOLUME PI³
		H	L	P		
EVELEDAPM	155	3	6	6	3	0.06

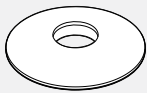

Socle

CODE DE PRODUIT	PRIX	DIMENSIONS (PO)			POIDS LB	VOLUME PI³
		H	L	P		
EVELEDAFS	173	4	12	12	6	0.50

EVABB01 • Porte-reliures



- Porte-reliures en métal à utiliser avec un rail de suspension
- Module offert dans tous les finis des châssis pour cloison

CODE DE PRODUIT	PRIX	DIMENSIONS (PO)			POIDS LB	VOLUME PI³
		H	L	P		
EVABB01	58	9	5.75	9.25	1.85	0.21

EVAFS01 • Module de tri



- Module de tri en métal à utiliser avec un rail de suspension.
- Comprend un fil support basculant nickelé

CODE DE PRODUIT	PRIX	DIMENSIONS (PO)			POIDS LB	VOLUME PI³
		H	L	P		
EVAFS01	40	9	3	9	0.6	0.14

EVASS01 • Module de tri incliné

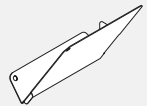

Configuration de droite

- Module de tri incliné à utiliser avec un rail de suspensio
- Module offert dans tous les finis des châssis pour cloison

CODE DE PRODUIT	PRIX	DIMENSIONS (PO)			POIDS LB	VOLUME PI³
		H	L	P		
EVASS01R	35	9.25	2.75	9	1	0.28
EVASS01L	35	9.25	2.75	9	1	0.28

EVALT01 • Bac à courrier format lettre

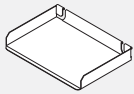

- Bac à courrier en métal à utiliser avec un rail de suspension
- Module offert dans tous les finis des châssis pour cloison

CODE DE PRODUIT	PRIX	DIMENSIONS (PO)			POIDS LB	VOLUME PI³
		H	L	P		
EVALT01	43	1.75	12	8.75	0.5	0.15

EVALT02 • Bac à courrier grand format

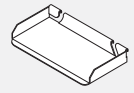

- Bac à courrier en métal à utiliser avec un rail de suspension.
- Module offert dans tous les finis des châssis pour cloison

CODE DE PRODUIT	PRIX	DIMENSIONS (PO)			POIDS LB	VOLUME PI³
		H	L	P		
EVALT02	58	1.75	14.7	8.75	0.5	0.15

EVAMB01 • Corbeille média

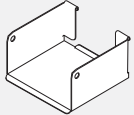

- À utiliser avec un rail de suspension
- Module offert dans tous les finis des châssis pour cloison

CODE DE PRODUIT	PRIX	DIMENSIONS (PO)			POIDS LB	VOLUME PI³
		H	L	P		
EVAMB01	43	3	5.75	5.25	0.8	0.05

EVAUT01 • Bac tout usage

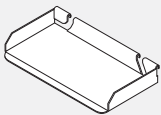

- Bac tout usage à utiliser avec un rail de suspension.
- Module offert dans tous les finis des châssis pour cloison

CODE DE PRODUIT	PRIX	DIMENSIONS (PO)			POIDS LB	VOLUME PI³
		H	L	P		
EVAUT01	30	1	7.5	3.75	0.5	0.02

EVAPP01 • Boîte aux lettres

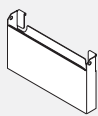

- Bac tout usage à utiliser avec un rail de suspension.
- Module offert dans tous les finis des châssis pour cloison

CODE DE PRODUIT	PRIX	DIMENSIONS (PO)			POIDS LB	VOLUME PI³
		H	L	P		
EVAPP01	72	7	12	1.75	2	0.25

EVATH01 • Porte-téléphone

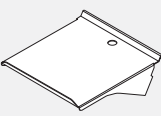

- Porte-téléphone à utiliser avec un rail de suspension.
- Module offert dans tous les finis des châssis pour cloison

CODE DE PRODUIT	PRIX	DIMENSIONS (PO)			POIDS LB	VOLUME PI³
		H	L	P		
EVATH01	68	2	8	10	2	0.26

EVSPD1921 • Tiroir à crayons

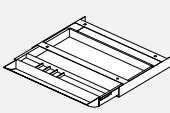

- Permet d'accueillir les instruments d'écriture et les petits articles sur le lieu de travail.
- Se fixe au dessous de la surface de travail avec coulisses pour tiroirs.
- Disponible en ABS noir seulement.

PRODUIT CODE	PRIX	TAILLE/ POUCES			POIDS LB	VOLUME PI³
		H	L	P		
EVSPD1921	125	1.9	21.2	16.1	0.5	0.3

EVFPD-WS • Séparateur de feutre pour surface de travail



- Séparateur de feutre d'intimité intégré dans une garniture supérieure en aluminium.
- Se fixe au-dessus d'une surface de travail pour ajouter de l'intimité ou diviser l'espace.
- Doit être utilisé à l'emplacement du connecteur.
- Comprend une garniture en aluminium avec canal, carreaux de feutre et supports.
- Le feutre de 9 mm est collant et se décline en 18 couleurs différentes. Veuillez spécifier la finition feutre.
- Extrusion d'aluminium et supports disponibles dans les finitions de peinture standard.
- Tuile en feutre et matériel de fixation à expédier séparément.

CODE DE PRODUIT	PRIX	DIMENSIONS (PO)			POIDS LB	VOLUME PI³
		H	L	P		
EVFPD1818WS	158	18	18	1	2.26	0.75
EVFPD1824WS	177	18	24	1	2.77	0.94
EVFPD1830WS	199	18	30	1	3.29	1.13
EVFPD1836WS	216	18	36	1	3.8	1.31

NOTES PRIVA

INFORMATIONS GÉNÉRALES

- Les modules acoustiques Priva™ offrent un espace pour la confidentialité personnelle, la concentration et la collaboration en ligne, loin de l'agitation du bureau ouvert.
- La ventilation intégrée (55 pieds cubes par minute) et l'éclairage LED basse tension sont détecteur de
- mouvement activé pour réduire la consommation d'énergie tout en offrant un confort environnement pour des séjours courts ou plus longs.
- La porte d'entrée en verre trempé, en combinaison avec un dos en verre en option panneau, réduit le sentiment d'enfermement.

CONSTRUCTION

- Assemblage en moins de 90 minutes. Une fois terminé, branchez-le simplement et mettez-vous au travail !
- Priva a été testé et est conforme à tous les tests mécaniques BIFMA.
- L'extérieur est recouvert de stratifié thermofusionné de 3/4 po avec une porte en verre trempé de 10 mm et panneau arrière en verre (POD1G, POD2G, POD3G) ou stratifié (POD1L).
- Les détails des coins extérieurs sont en aluminium extrudé
- Le cadre interne est composé de poutres en acier de calibre 14
- L'intérieur est recouvert de PET (recommandé pour de meilleures propriétés acoustiques)
- Intérieur stratifié en option.
- Le plafond de la nacelle est en stratifié Designer White
- Le revêtement de sol intérieur en moquette est composé de fibres de nylon écologiques, teintées dans la masse avec un support en polypropylène.
- L'étagère tactile en stratifié est standard en stratifié Designer White (DWT).

DIMENSIONS

- Porte : 32 po l x 88 po h
- Étagère : 24 po l x 8 po p x 40 po h

Finis - surfaces extérieures

Acajou absolu	ACJ
Nuit d'Orient	ASN
Noir	BLK
Cobalt brossé	BRC
Érable clair	CMB
Espresso profond	DES
Blanc de blancs	DWT
Noce Biondo	NBL
Noce Griggio	NGL
Noce Leggero	NEL
Noce Medio	NML
Orage	SOG
Brou	WHE
Chocolat blanc	WHC
Cerisier d'hiver	WCR

Finis - cadre

Noir	BLK
Orage	CHR
Blanc de blancs	DWT
Tungstène	TUN

Finis - poignées et charnières

Noir	BK
Argenté	SI

Finis - surfaces intérieures (mélamine ou feutre PET)

FEUTRE PET

Graphite	GPH
Étain	PWT
Brume	MTS

MÉLAMINE

Noir	BLK
Blanc de blancs	DWT
Orage	SOG

Finis - surfaces intérieures (mélamine ou feutre PET)

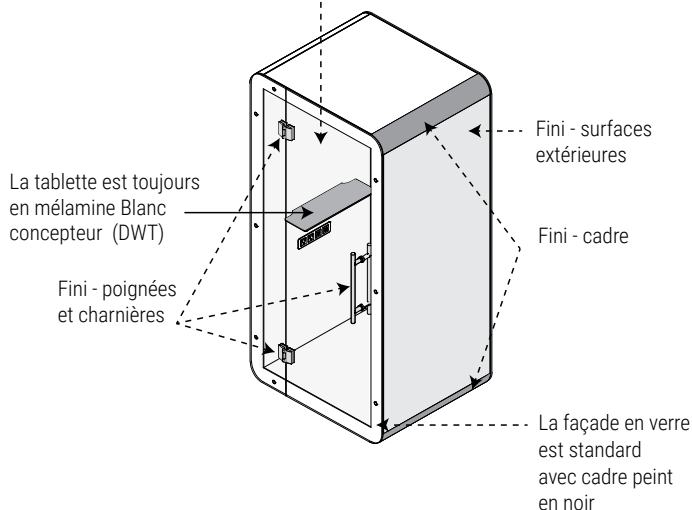

Dimensions extérieures

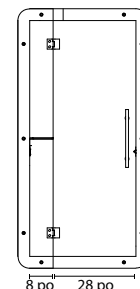
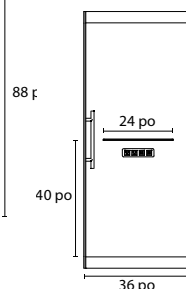
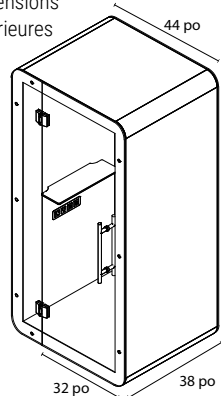

Dimensions extérieures

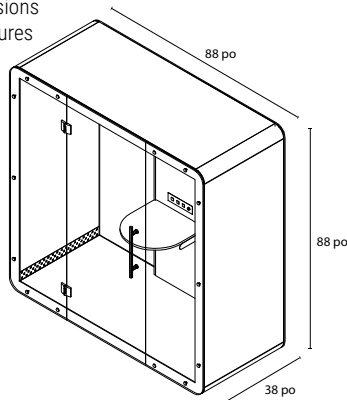

Dimensions intérieures - Vue latérale

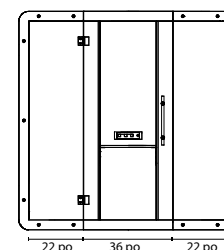
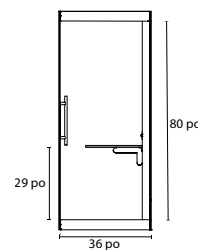

Dimensions extérieures

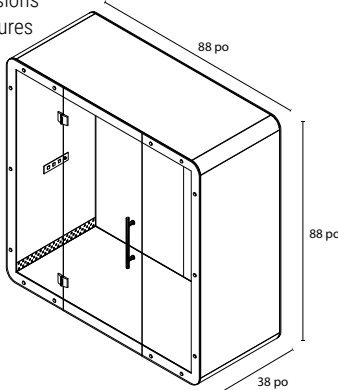

Dimensions intérieures - Vue latérale

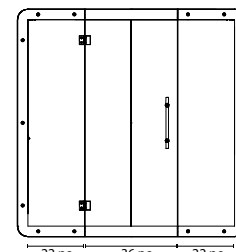
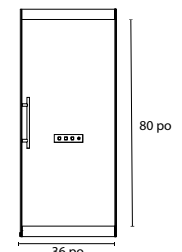

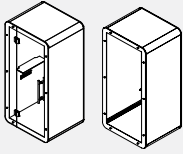
POD1G • Pod mono-utilisateur - Panneau arrière en verre

Vue avant/Vue arrière

- Acoustic Pod comprend un extérieur en stratifié avec de l'aluminium
- Cadre. l'intérieur en PET offre une intimité acoustique.
- Intérieur stratifié en option pour un nettoyage facile. La porte est de 10 mm verre trempé avec panneau arrière en verre.
- Alimentation + Connectivité : 2 prises CA et 2 ports USB-A de charge couplés à un capteur de présence contrôlant deux ventilateurs 12 V CC et un circuit d'éclairage LED, assurant le confort même dans les plus petits espaces clos, tout en maintenant la consommation d'énergie au minimum.
- Classements acoustiques : NIC-36, STI .07
- Spécifications de débit d'air : 55 pi3/min

PRODUIT CODE	PRIX	TAILLE(POUCES)			POIDS LB	VOL PI³
		H	L	P		
POD1G	25852	88	44	38	800	44.80

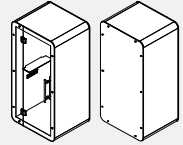
POD1L • Module utilisateur unique - Panneau arrière en stratifié

Vue avant/Vue arrière

- Acoustic Pod comprend un extérieur en stratifié avec de l'aluminium
- Cadre. l'intérieur en PET offre une intimité acoustique.
- Intérieur stratifié en option pour un nettoyage facile. La porte est de 10 mm verre trempé avec panneau arrière en verre.
- Alimentation + Connectivité : 2 prises CA et 2 ports USB-A de charge couplés à un capteur de présence contrôlant deux ventilateurs 12 V CC et un circuit d'éclairage LED, assurant le confort même dans les plus petits espaces clos, tout en maintenant la consommation d'énergie au minimum.
- Classements acoustiques : NIC-36, STI .07
- Spécifications de débit d'air : 55 pi3/min

PRODUIT CODE	PRIX	TAILLE(POUCES)			POIDS LB	VOL PI³
		H	L	P		
POD1L	25852	88	44	38	800	44.80

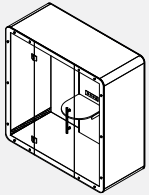
POD2G • Module de réunion pour deux personnes - Panneau arrière en verre/stratifié

- Acoustic Pod comprend un extérieur en stratifié avec de l'aluminium
- Cadre. l'intérieur en PET offre une intimité acoustique.
- Comprend une table en forme de D de 22,75 po de largeur x 22,75 po de profondeur x 1 po d'épaisseur.
- La table peut être installée à 26h, 28h ou 30h.
- Intérieur stratifié en option pour un nettoyage facile. La porte est de 10 mm verre trempé avec panneau arrière en verre.
- Alimentation + Connectivité : 2 prises AC, ports USB-C et USB-A couplés à un capteur de présence contrôlant deux ventilateurs 12V DC et deux LED lumières, assurant le confort même dans les plus petites espaces clos, tout en maintenant la consommation d'énergie au minimum.
- Classements acoustiques : NIC-36, STI .07
- Spécifications de débit d'air : 55 pi3/min

PRODUIT CODE	PRIX	TAILLE(POUCES)			POIDS LB	VOL PI³
		H	L	P		
POD2G	46522	88	88	38	1200	170

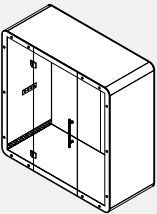
POD3G • Module de bureau - Panneau arrière en verre

- Acoustic Pod comprend un extérieur en stratifié avec de l'aluminium
- Cadre. l'intérieur en PET offre une intimité acoustique.
- Peut accueillir une chaise de travail simple et un petit bureau 36 l x 24 p (vendus séparément)
- Intérieur stratifié en option pour un nettoyage facile. La porte est de 10 mm verre trempé avec panneau arrière en verre.
- Alimentation + Connectivité : 2 prises AC, ports USB-C et USB-A couplés à un capteur de présence contrôlant deux ventilateurs 12V DC et deux LED lumières, assurant le confort même dans les plus petits espaces clos, tout en maintenant la consommation d'énergie au minimum.
- Classements acoustiques : NIC-36, STI .07
- Spécifications de débit d'air : 55 pi3/min

PRODUIT CODE	PRIX	TAILLE(POUCES)			POIDS LB	VOL PI³
		H	L	P		
POD3G	43102	88	88	38	1200	170

Pourquoi Softpod?

Isolantes sans être entièrement fermées, les alcôves SoftPOD permettent à la fois polyvalence et concentration – élargissant la famille de produits pour le travail de Global. Ce module d'intimité élégant propose un espace confortable et isolant qui favorise la concentration. Ses cloisons multisegmentées et sa forme hexagonale assurent une polyvalence optimale en matière d'intimité et d'aménagement de l'espace.

Cloisons:

- Feutre PET et aluminium
- Le profilé permet d'ajouter des éléments pour accroître l'intimité

Caractéristiques du feutre PET :

- Matériau acoustique punaisable
- Forme souple

Alimentation :

- Interconnexion simple ou branchement direct, ou
- Options câblées

Rangements:

- Axés sur les solutions

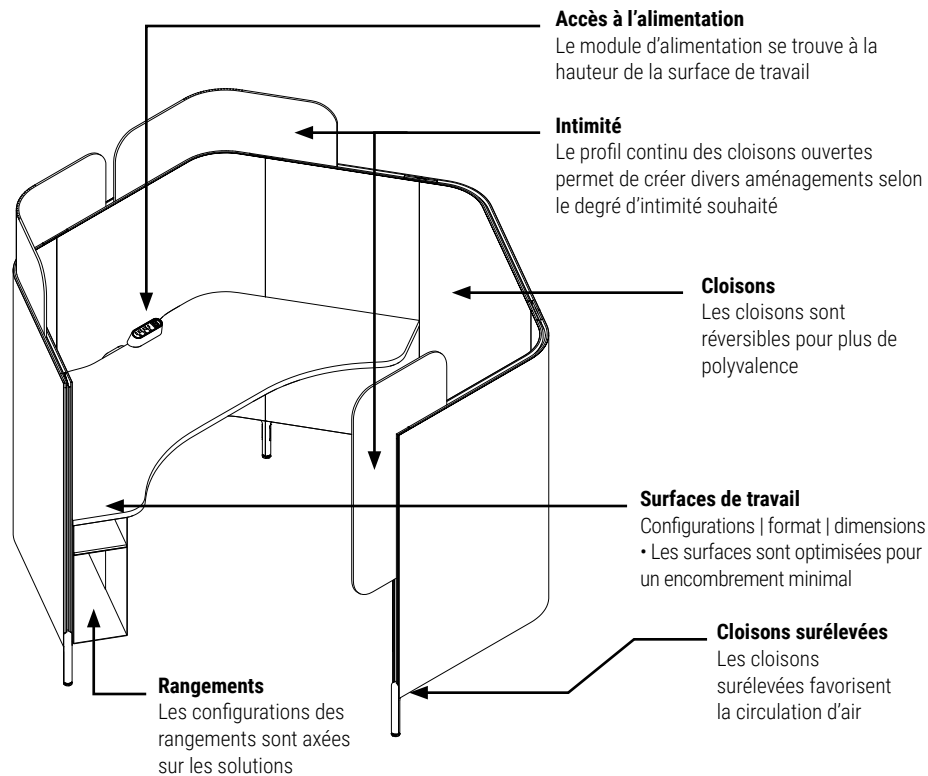

Pod avec surface réglable en hauteur

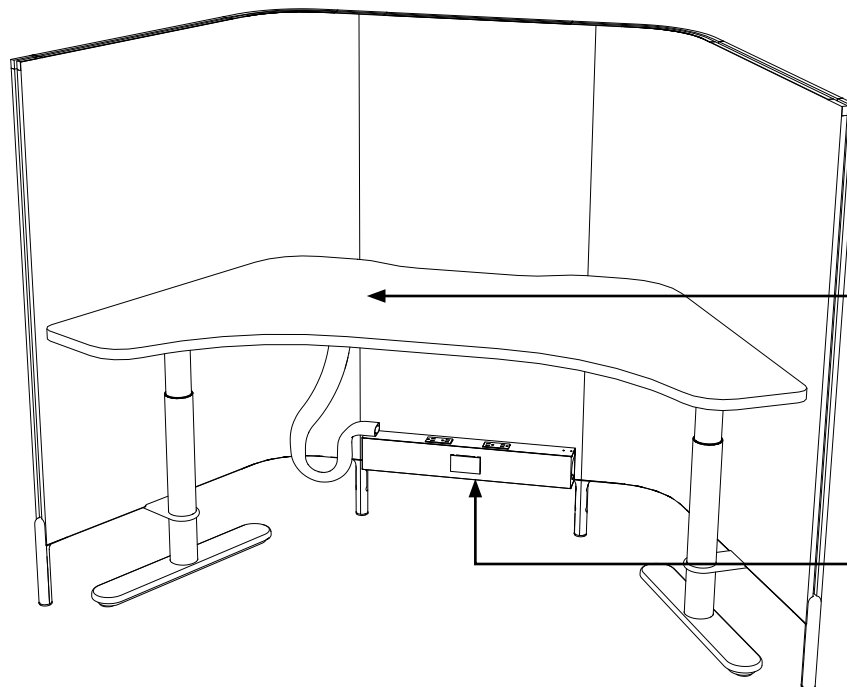

Pourquoi Softpod?

Cabines de repos autonomes

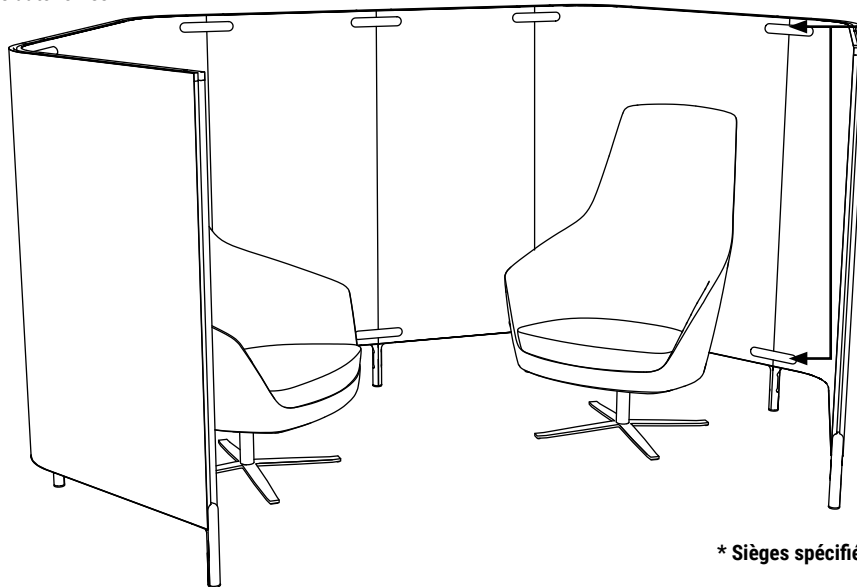

Raidisseur

Raidisseur moulé sous pression avec couvercle peint

* Sièges spécifiés séparément

Modules de réunion



Surface de travail en option

* Sièges spécifiés séparément

Guide des produits

Alcôves Softpod

HX2P5452SW

Alcôve Softpod avec 2 cloisons et surface de travail

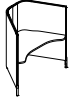

HX2PM5452SW

Alcôve mobile Softpod avec 2 cloisons et surface de travail



HX3PM5472SW

Alcôve mobile Softpod avec 3 cloisons et surface de travail

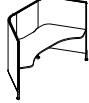

HX3P5472SW

Alcôve Softpod avec 3 cloisons et surface de travail

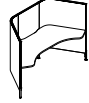

HX4P5472SW

Alcôve Softpod avec 4 cloisons et surface de travail

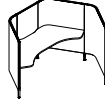

HX4P5472L/RW

Alcôve Softpod avec 4 cloisons et surface de travail enveloppante

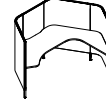

HX4PM5472LW/RW

Alcôve mobile Softpod avec 4 cloisons et surface de travail enveloppante



HX5P5472SW

Alcôve Softpod avec 5 cloisons et surface de travail



HX5P5472SW

Alcôve Softpod avec 5 cloisons et surface de travail



HXP5430

Cloison simple en J

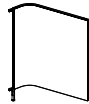

Alcôve Softpod avec surface réglable en hauteur

HX3PH5472SW

Alcôve Softpod avec 3 cloisons et surface de travail réglable en hauteur



Alcôve Softpod autonome

HX3PF

Alcôve Softpod autonome avec 3 cloisons



HX3PFM

Alcôve Softpod mobile autonome avec 3 cloisons

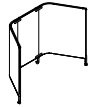

HX4PF

Alcôve Softpod autonome avec 4 cloisons



HX4PFM

Alcôve Softpod mobile autonome avec 4 cloisons



HX5PF

Alcôve Softpod autonome avec 5 cloisons



HX5PFM

Alcôve Softpod mobile autonome avec 5 cloisons



HX6PF

Alcôve Softpod autonome avec 6 cloisons



HX7PF

Alcôve Softpod autonome avec 7 cloisons



Modules de réunion

HX6PFD

Alcôve Softpod avec 6 cloisons et surface en D



HX7PFD

Alcôve Softpod avec 7 cloisons et surface en D



Rallonges

HXPAEFE

Rallonge complémentaire de bout en feutre PET

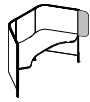

HXPACFE

Rallonge complémentaire d'angle en feutre PET

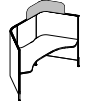

HXPATCFE

Rallonge complémentaire supérieure d'angle en feutre PET

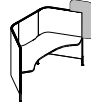

HXPA1CFE

Rallonge complémentaire en feutre PET pour Alcôve Softpod avec 2 cloisons

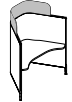

HXPA2CFE

Rallonge complémentaire en feutre PET pour Alcôve Softpod avec 3 cloisons

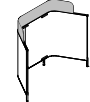

HXPACFEH

Rallonge complémentaire en feutre PET pour surface réglable en hauteur















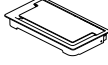
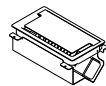









HXPACFES

Rallonge complémentaire en coin semi-transparent

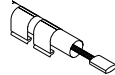













Guide des produits



Alimentation

<p>BRED50AC Module Duo</p> 	<p>HXEUWC Ports de charge USB sous la surface de travail</p> 	<p>GAADG Module à porte d'accès</p> 	<p>GAADCT Module porte d'accès et chemin de câbles</p> 	<p>GMDSA10 Module ModPower de départ, en applique</p> 	<p>GMCA3 Module ModPower intermédiaire, en applique</p> 	<p>GMDEA3 Module ModPower terminal, en applique</p> 
<p>GMDSF10 Module ModPower de départ, encastré</p> 	<p>GMDCF3 Module ModPower intermédiaire, encastré</p> 	<p>GMDEF3 Module ModPower terminal, encastré</p> 	<p>GMCLIPS Collier de serrage ModPower</p> 	<p>GMDJ36BK Câble d'interconnexion ModPower</p> 	<p>GMPC22W Module d'alimentation de bureau mince, 2 prises doubles</p> 	<p>GMPC32W Module d'alimentation de bureau mince, 3 prises doubles</p> 
<p>HXEPK Ensemble d'alimentation à 2 circuits</p> 	<p>HXECS Cache-câbles</p> 	<p>HXEHP Kit d'alimentation pour surface réglable en hauteur</p> 	<p>HXEPPJ Cavalier poste à poste</p> 	<p>HXECF Alimentation au plafond</p> 	<p>HXEBF Alimentation au plancher</p> 	
<p>HXECFP Poteau d'alimentation au plafond</p> 	<p>HXEPGK Ensemble passe-câbles de cloison</p> 	<p>HXEPGCS Connecteur de passe-câbles ou espaceur pour cloison</p> 				

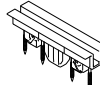
Accessoires

<p>BLVELEDVS Lampe à DEL à bras simple</p> 	<p>BLVELEDVD Lampe à DEL à deux bras</p> 	<p>BLVELEDRS Lampe à DEL à bras simple</p> 	<p>BLVELEDRD Lampe à DEL à deux bras</p> 	<p>BLVELEDASC Options de montage pour lampe</p> 	<p>BLVELEDAFS Options de montage pour lampe</p> 	<p>HXAHS Tablette suspendue</p> 	<p>HXAHSWB Tablette suspendue avec tableau effaçable à sec</p> 
<p>HXARWS Tablette murale arrière</p> 	<p>HXACHS Crochet de cloison pour manteaux ou sacs</p> 	<p>HXACHT Crochet pour manteaux ou sacs à monter à une cloison</p> 	<p>HXABH Crochet pour sacs sous la surface de travail</p> 	<p>HXNP Porte-nom</p> 	<p>HXPCKIT Kit de connexion</p> 		

Rangements

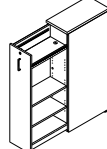
<p>HXSCSO Rangement informel sous la surface de travail</p> 	<p>HXSCSOL/R Rangement informel verrouillable sous la surface de travail</p> 	<p>L2PO Rangement garde-manger</p> 
-----------------------------------------------------------------------------------------------------------------------------------------------------------	-----------------------------------------------------------------------------------------------------------------------------------------------------------------------------	-----------------------------------------------------------------------------------------------------------------------------------

Encombrement

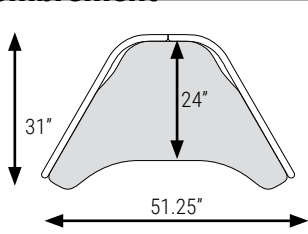

HX2P5452SW
Alcôve Softpod simple avec 2 cloisons

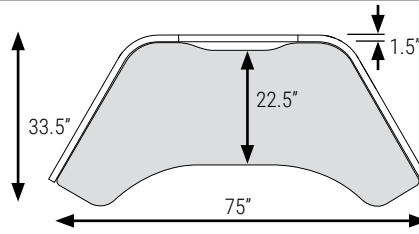

HX3P5472SW
Alcôve Softpod simple avec 3 cloisons

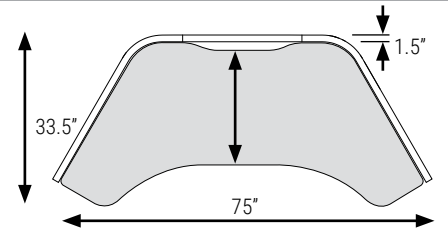

HX3PH5472SW
Alcôve Softpod avec 3 cloisons et surface de travail réglable en hauteur

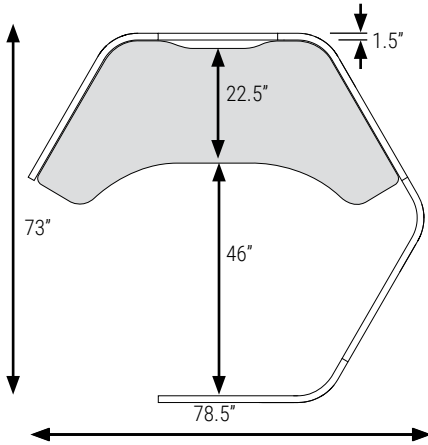

HX5P5472SW
Alcôve Softpod simple avec 5 cloisons

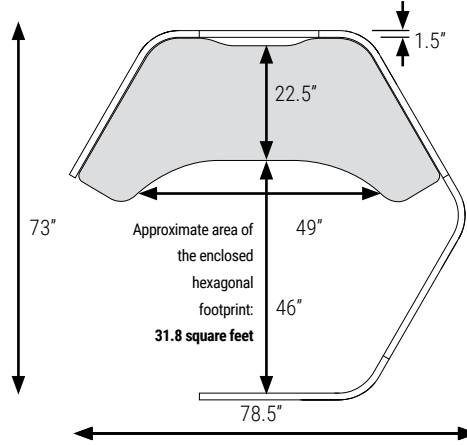

Alcôve Softpod simple avec 5 cloisons

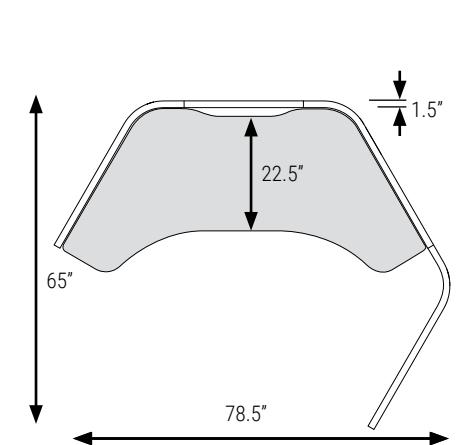

HX4P5472SW
Alcôve Softpod simple avec 4 cloisons

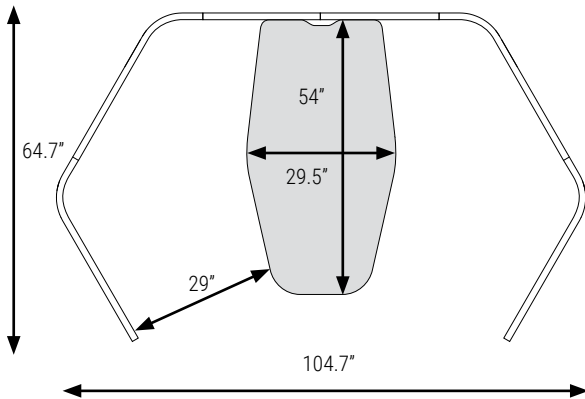

HX6PFD
Alcôve Softpod avec 6 cloisons et surface en D

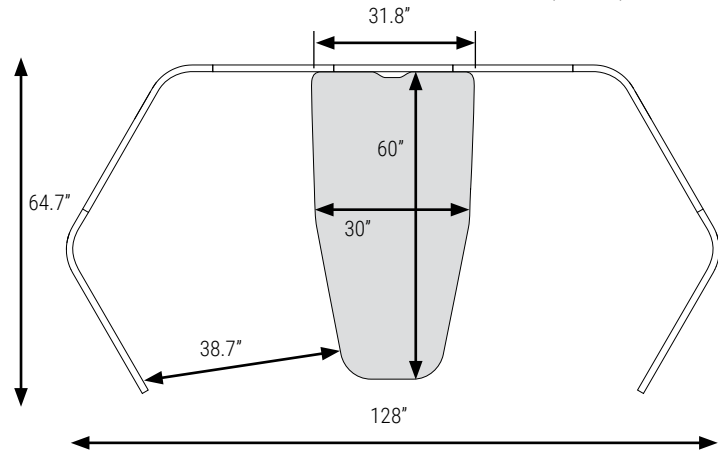

HX7PFD
Alcôve Softpod avec 7 cloisons et surface en D

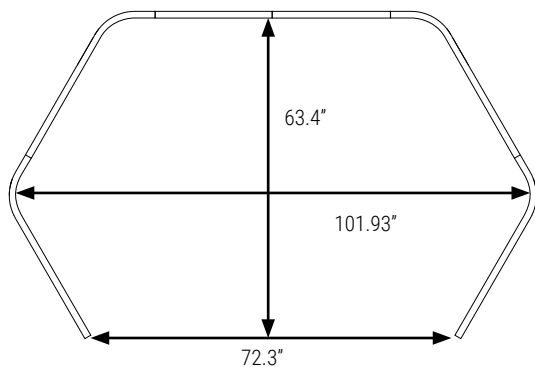

HX6PFD
Alcôve Softpod avec 6 cloisons et surface en D

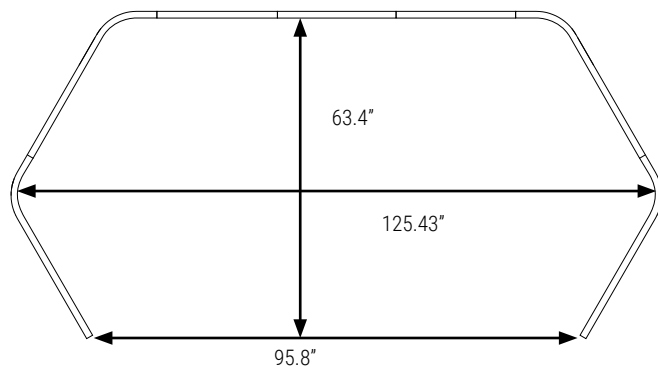

HX7PFD
Alcôve Softpod avec 7 cloisons et surface en D

Planification hors réseau

Le format adaptable des alcôves Softpod offre une multitude de possibilités de planification et permet les aménagements intégrés en réseau ou autonomes hors réseau. Utilisées seules ou regroupées, les alcôves Softpod forment un système polyvalent qui s'adapte à tous vos besoins.

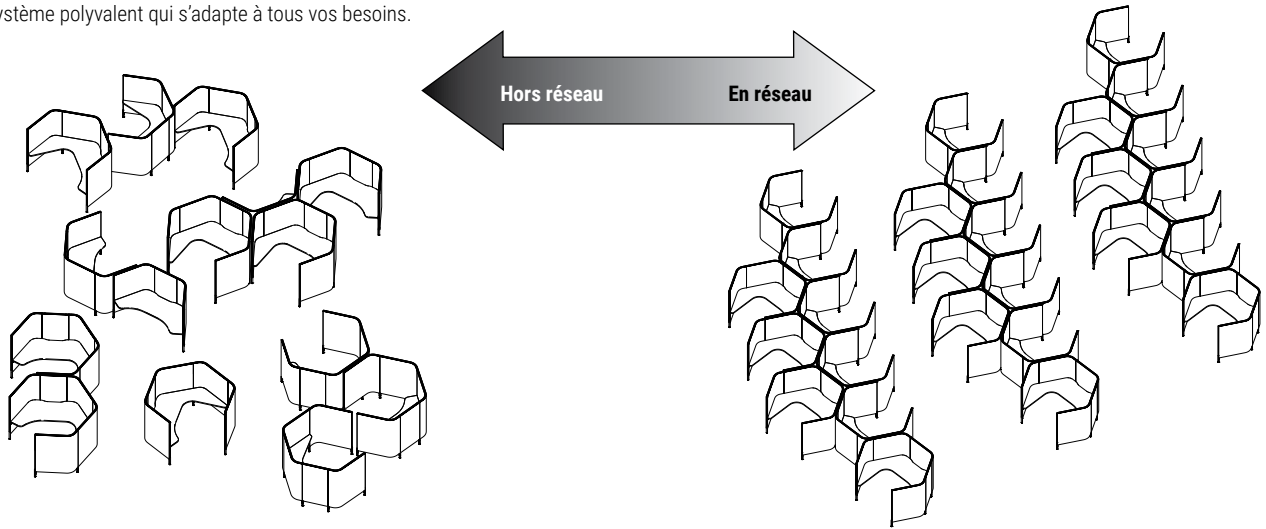

Planification hors réseau

Adaptable

L'alcôve Softpod simple, autoportante, peut s'adapter à n'importe quel nombre d'employés évoluant dans un contexte de travail hybride. Les modules se reconfigurent aisément, suivant l'évolution des besoins. Grâce à son petit nombre de pièces et à ses caractéristiques bien pensées, la gamme est facile à commander et permet de maintenir des stocks restreints.

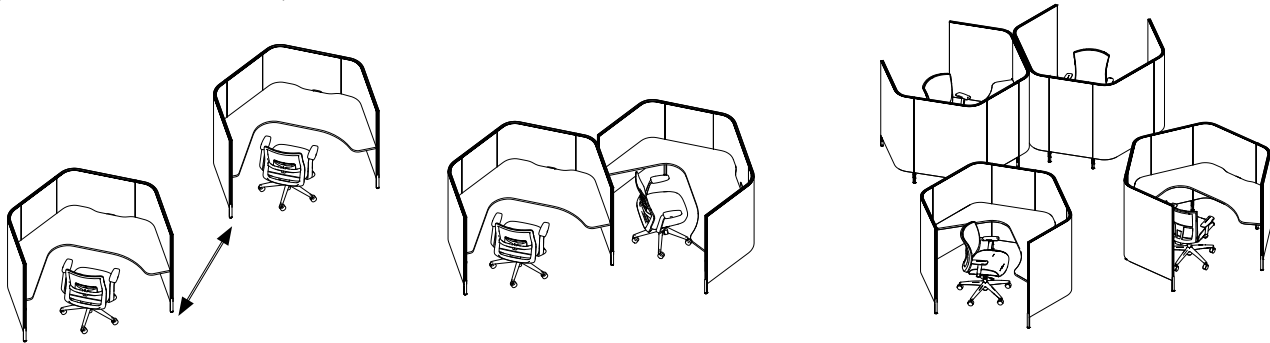

Modulable

Les cloisons évolutives permettent d'adapter le niveau d'intimité nécessaire à chaque poste de travail.

Softpod INTIMITÉ

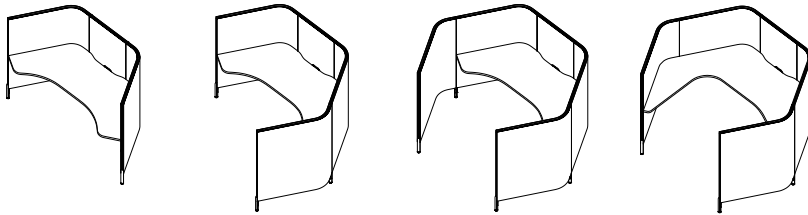

Rallonges - INTIMITÉ

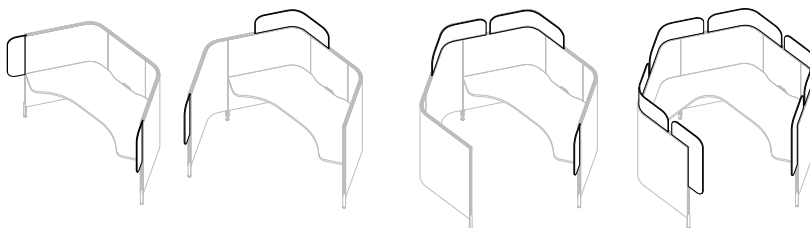

Spécification simple et rapide

Les ensembles Softpod compacts et complets permettent de passer rapidement de l'étape de spécification à l'installation.

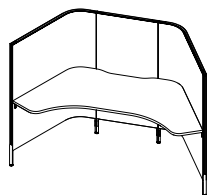

Alcôve Softpod simple avec 3 cloisons

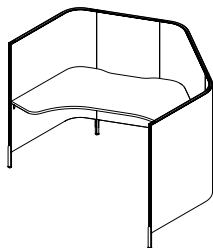

Alcôve Softpod simple avec 4 cloisons

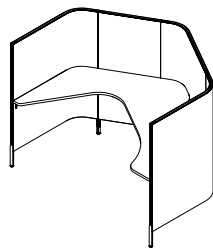

Alcôve Softpod simple avec 4 cloisons et surface enveloppante

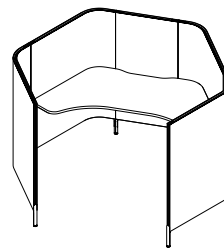

Alcôve Softpod simple avec 5 cloisons

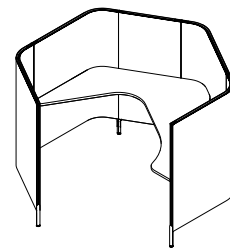

Alcôve Softpod simple avec 5 cloisons et surface enveloppante

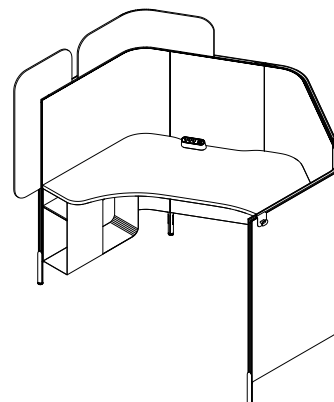

Connexions d'alimentation

Connexion enfichable

Câblage simple – Branchement direct ou câblé.

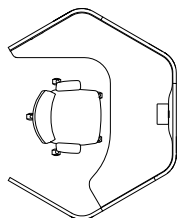

Système de branchement en série

Alimentation électrique enfichable et modules universels prédéfinis interconnectés. Lorsque ce système est spécifié, un module est expédié avec le poste et raccordé sur place.

Pour intégrer un poste supplémentaire (C), il faut débrancher A de B et brancher C sur place.

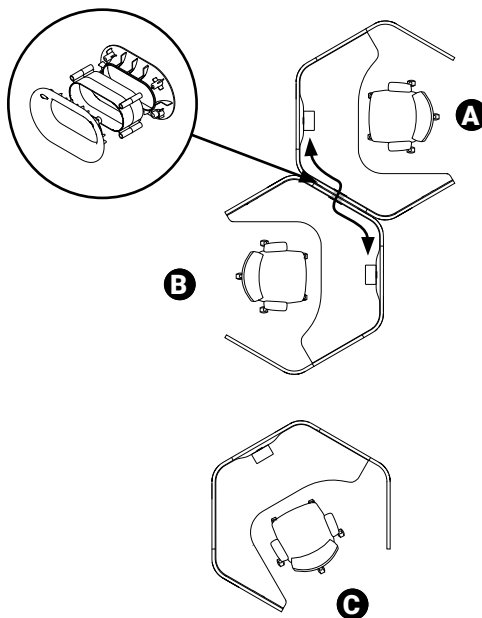

Alimentation à double circuit

Prises montées sous les surfaces de travail.

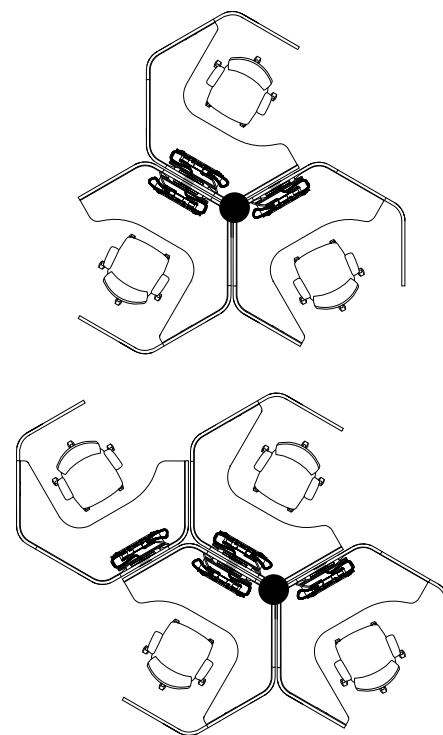

● Emplacement de l'alimentation

Aménagement de l'espace

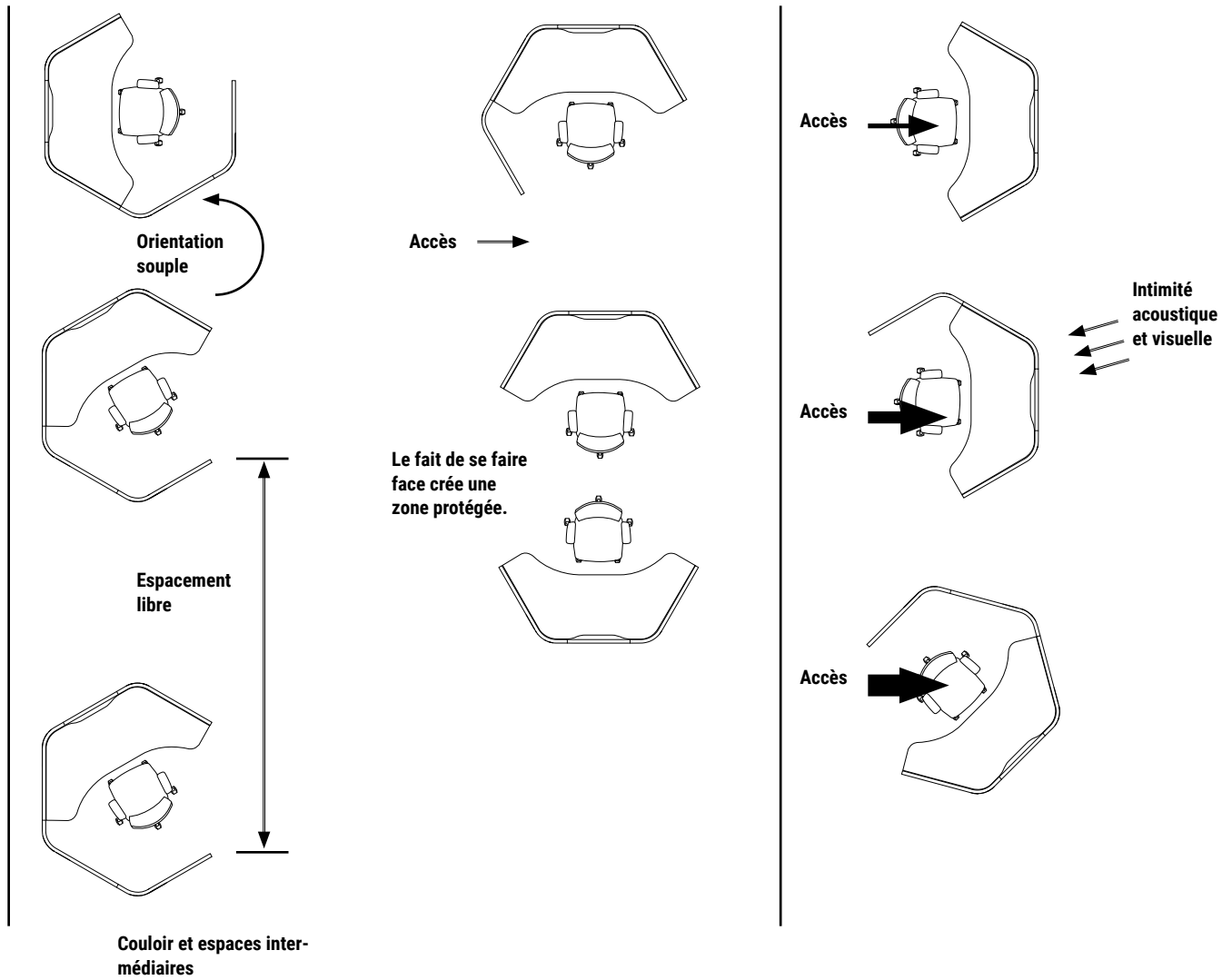

Format des alcôves

Orientation des modules dans un plan en pôle
Option : type de modules et orientation

(A) Les surfaces de travail doivent être alignées de façon opposée.

Les cloisons droites et courbes sont symétriques et réversibles. L'ajout des pieds détermine si les cloisons en J deviennent des modules de GAUCHE ou de DROITE. Toutes les cloisons en J peuvent être configurées et reconfigurées à GAUCHE ou à DROITE.

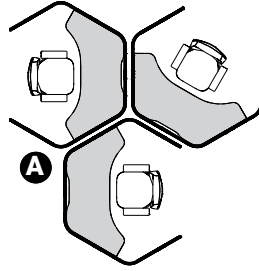

L'alimentation électrique + données est acheminée dans les cloisons par l'intermédiaire d'un passe-câbles.

Le passe-câbles relie les modules entre eux.

Pôle de 4 modules au maximum par 2 circuits

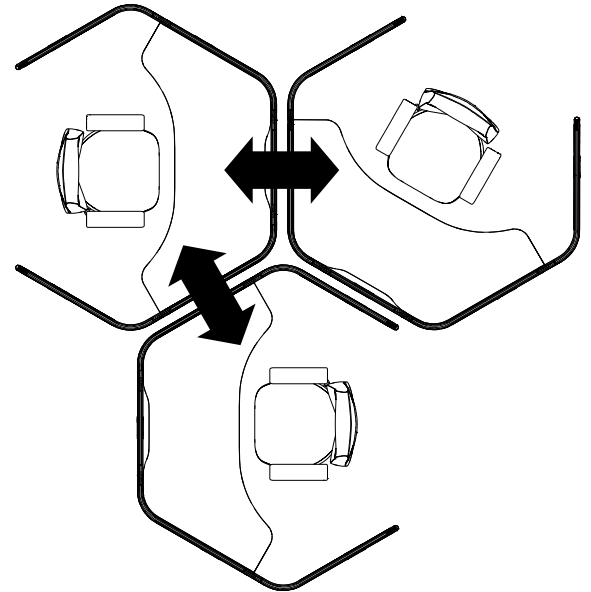
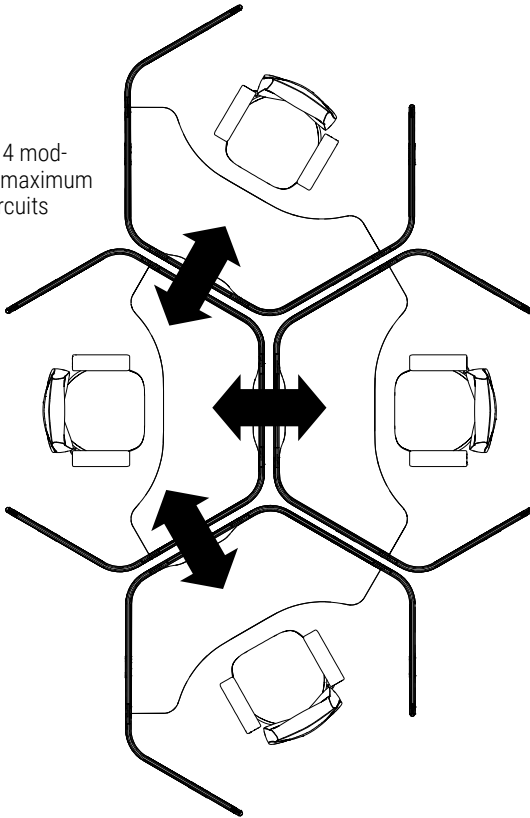

Planification – Alcôve Softpod simple avec 2 cloisons

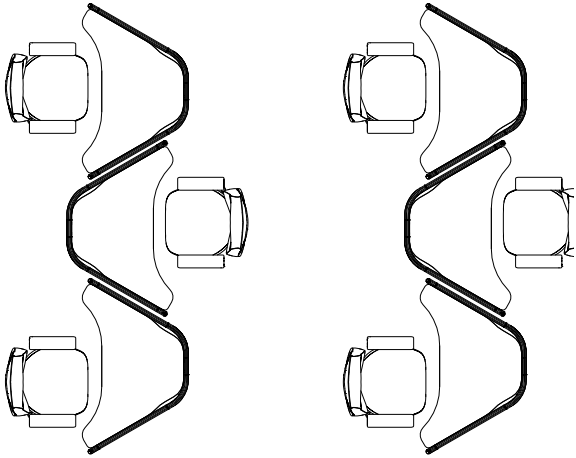

Point de transition

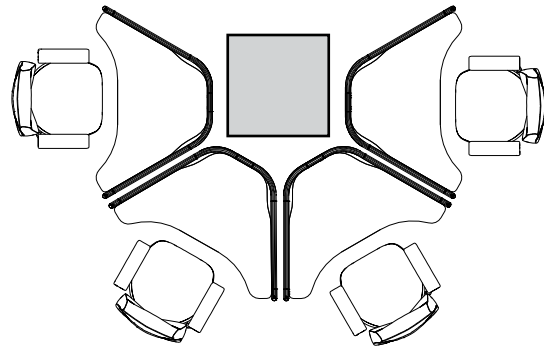

Autour d'une colonne

Planification – Alcôve Softpod simple avec 3 cloisons

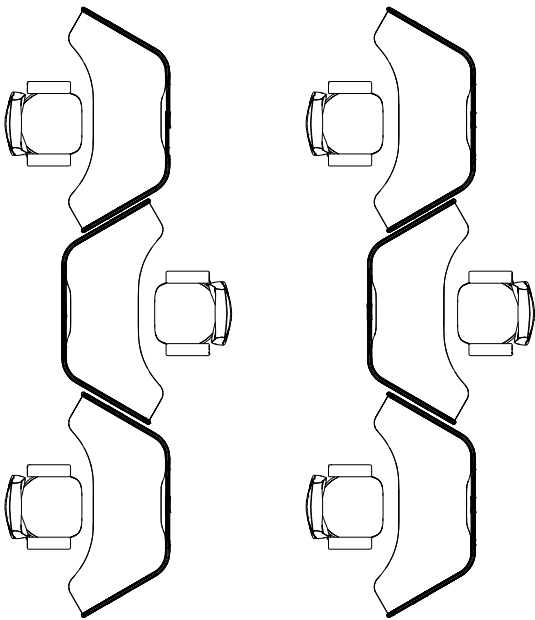

Point de transition

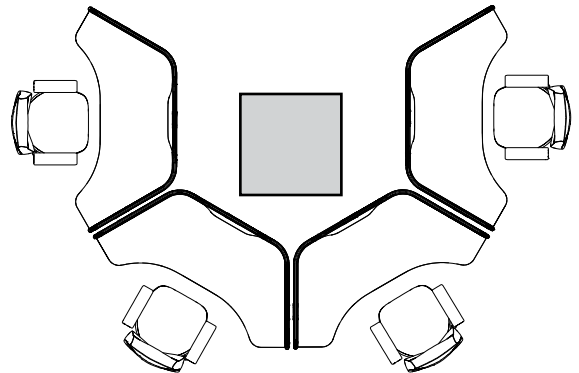

Autour d'une colonne

Planification – Alcôve Softpod simple avec 4 cloisons

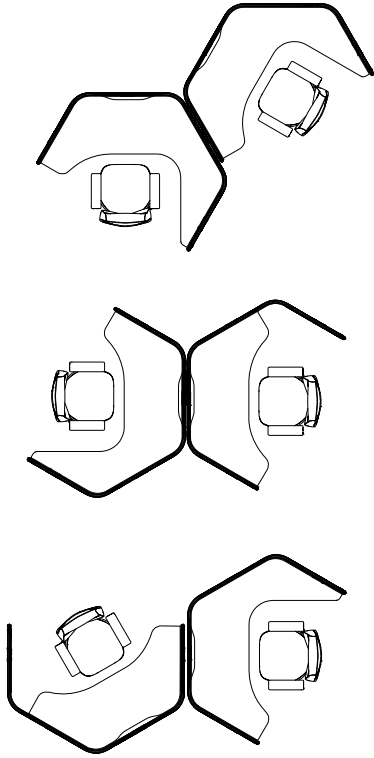

Pôle à 2 alcôves Softpods

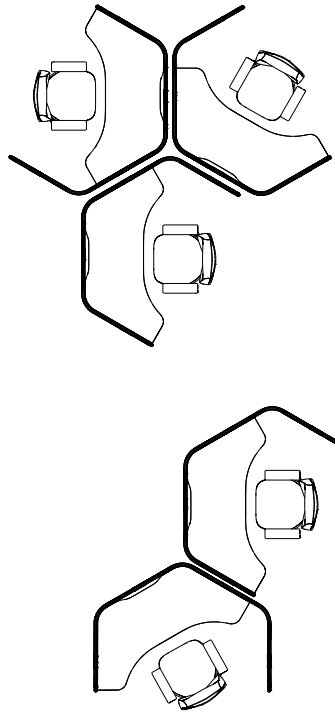

Pôle à 3 alcôves Softpods

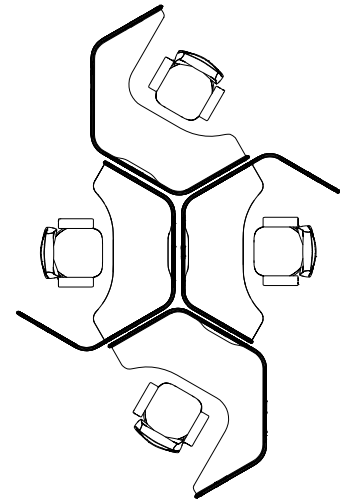

Pôle à 4 alcôves Softpods

Planification – Alcôve Softpod simple avec 5 cloisons – Centre

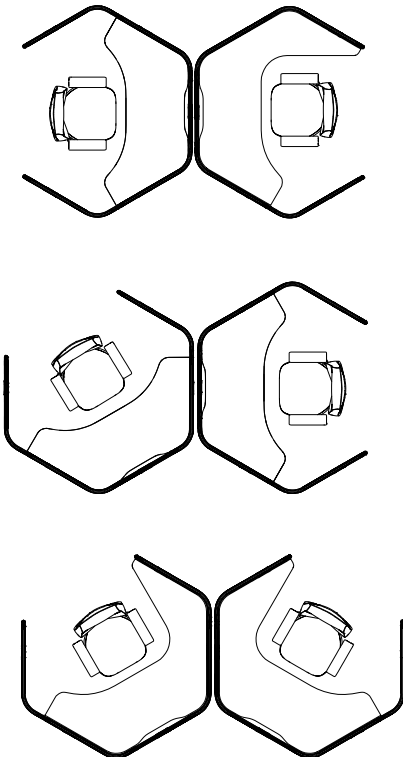

Pôle à 2 alcôves Softpods

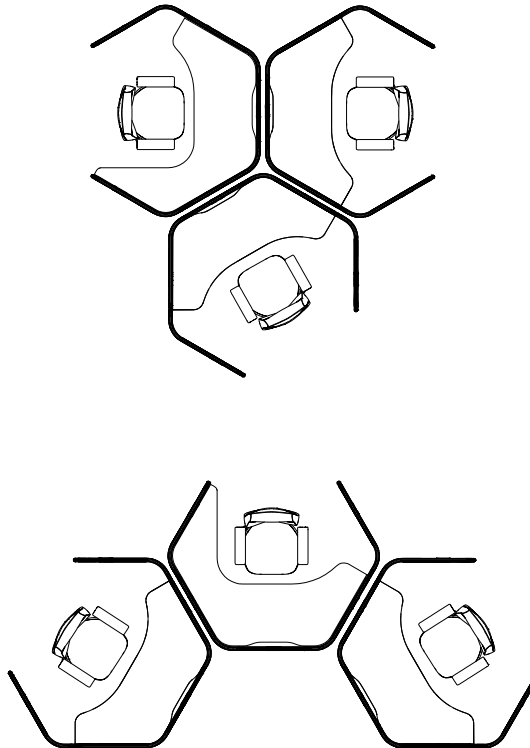

Pôle à 3 alcôves Softpods

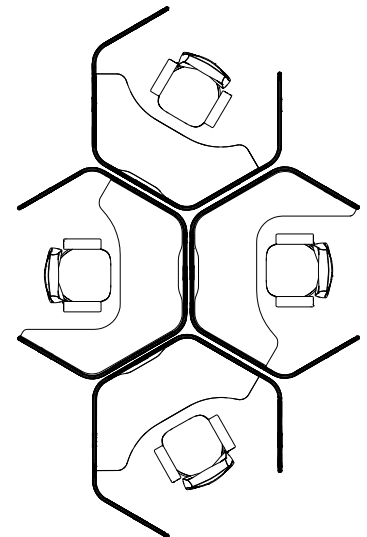

Pôle à 4 alcôves Softpods

Planification – Alcôve Softpod simple avec 5 cloisons – gauche ou droite

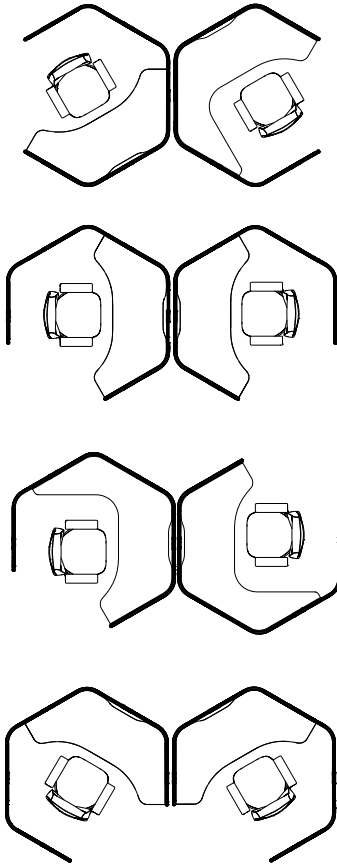

Pôle à 2 alcôves Softpods

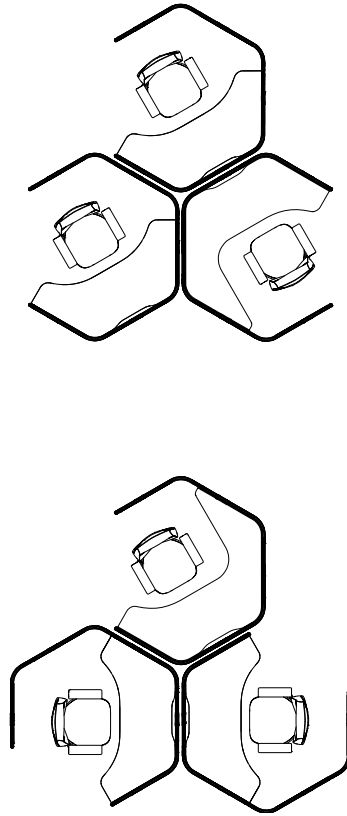

Pôle à 3 alcôves Softpods

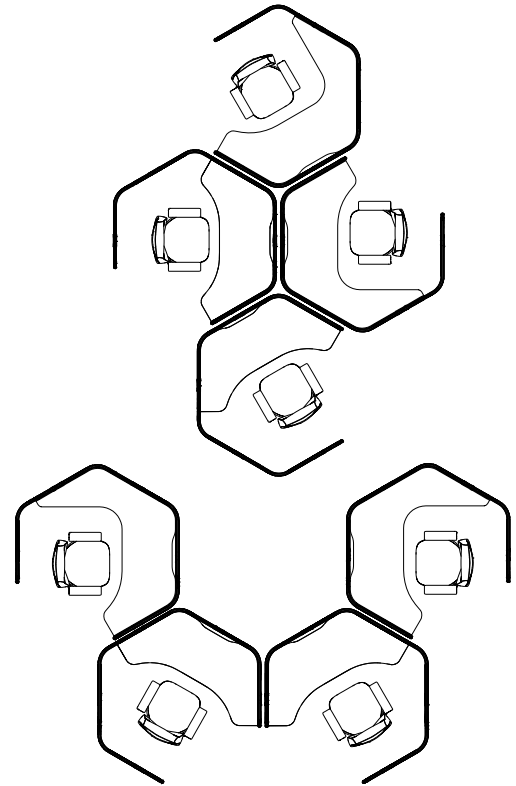

Pôle à 4 alcôves Softpods

Planification avec Alcôve Softpod pour les réunions et les salons

* Sièges spécifiés séparément

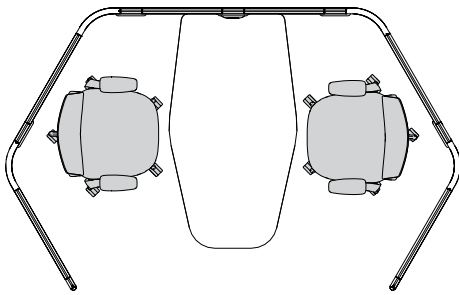

Alcôve Softpod avec une surface en D

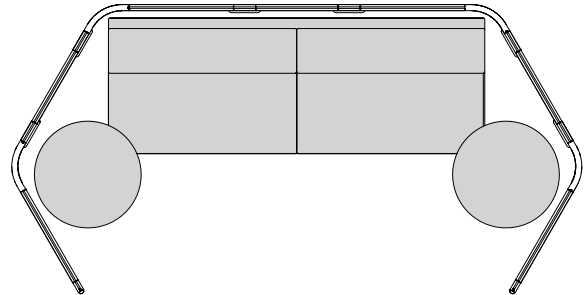

Modules Softpod autonomes pour salons

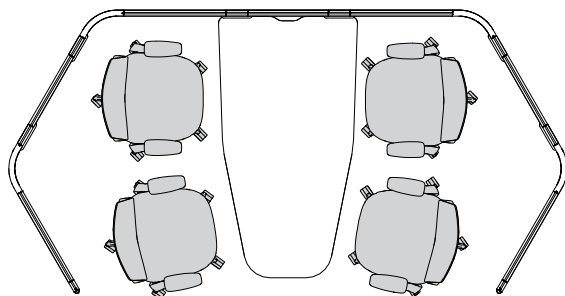

Alcôve Softpod avec une surface en D

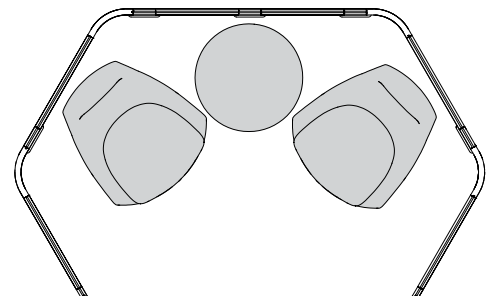

Modules Softpod autonomes pour salons

Connexions de bout en bout

Softpod permet une connexion de bout en bout pour répondre à une variété de besoins de planification :

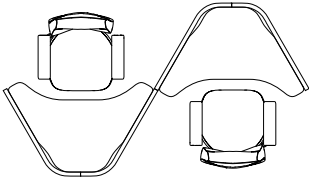

Softpod avec 2 cloisons

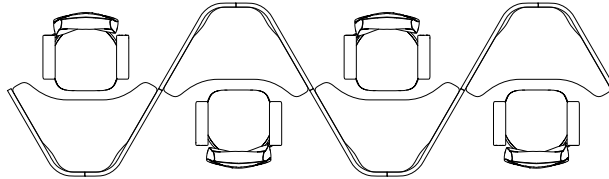

Softpod avec 2 cloisons

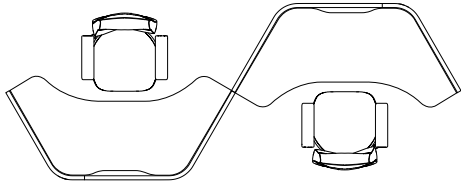

Softpod avec 3 cloisons

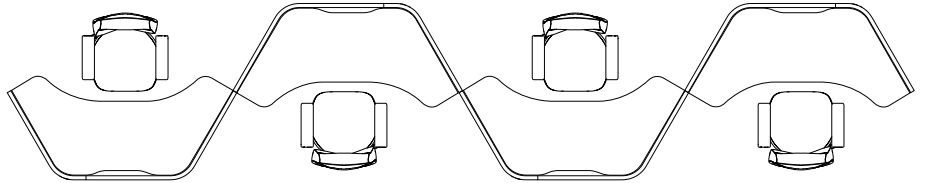

Softpod avec 3 cloisons

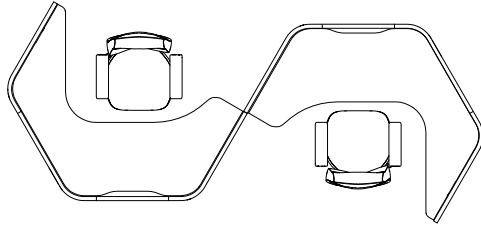

Softpod avec 4 cloisons

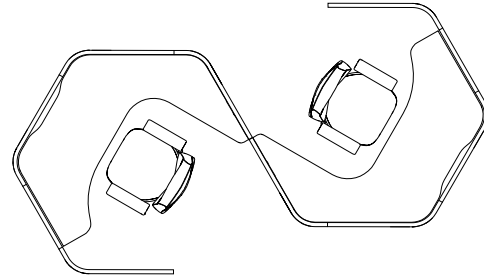

Softpod avec 5 cloisons

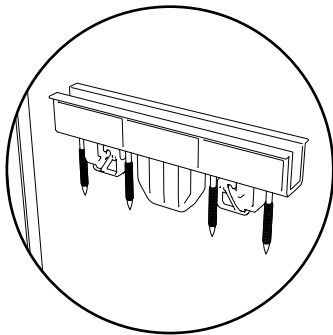

HXPCKIT

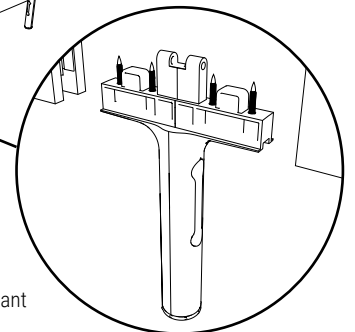
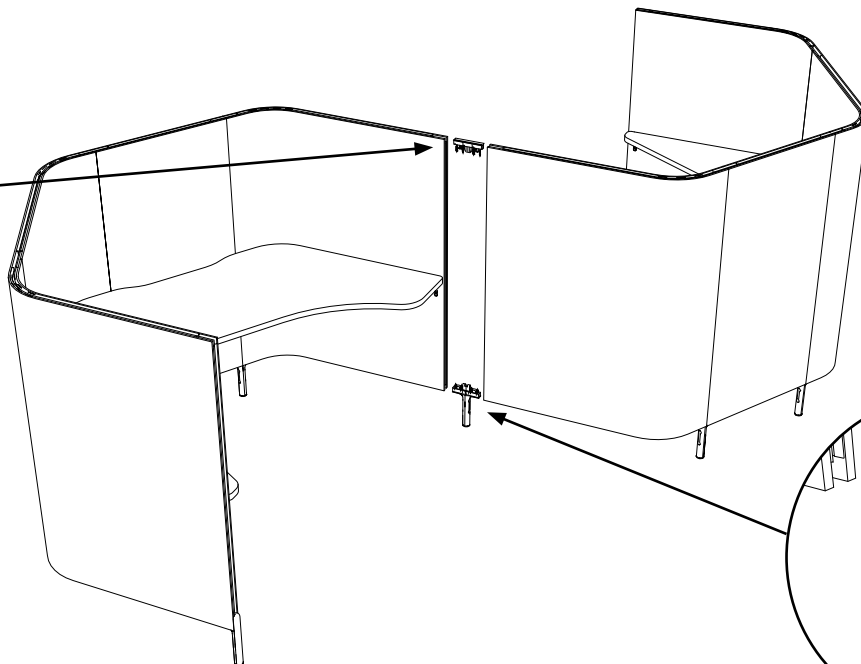

*réutiliser la patte du pod existant

Rallonges d'intimité

Des rallonges d'intimité modulaires peuvent être ajoutées à tout poste de travail Softpod pour adapter le degré d'intimité en fonction des besoins de l'utilisateur.

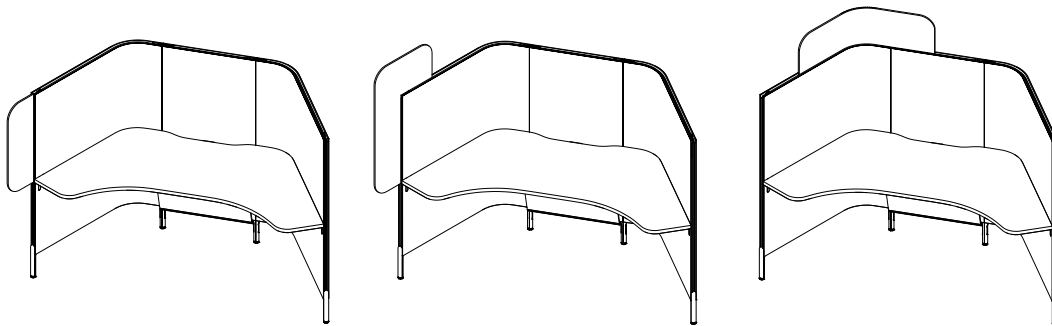

INTIMITÉ ajoutée par l'utilisateur

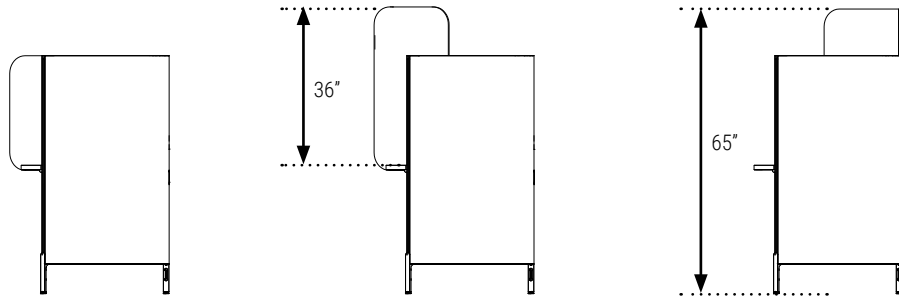

Rallonge complémentaire de bout en feutre PET

Hauteur : 25,5 po
Profondeur : 9 mm
Largeur : 9,5 po
Feutre PET
- plein



Rallonge complémentaire supérieure d'angle en feutre PET

Hauteur : 37 po
Profondeur : 9 mm
Largeur : 19,5 po
Feutre PET
- plein
- perforé



Rallonge complémentaire d'angle en feutre PET

Hauteur : 11,5 po
Profondeur : 9 mm
Largeur : 38,5 po
Feutre PET
- plein
- perforé

Rallonges d'intimité

Feutre PET - Plein

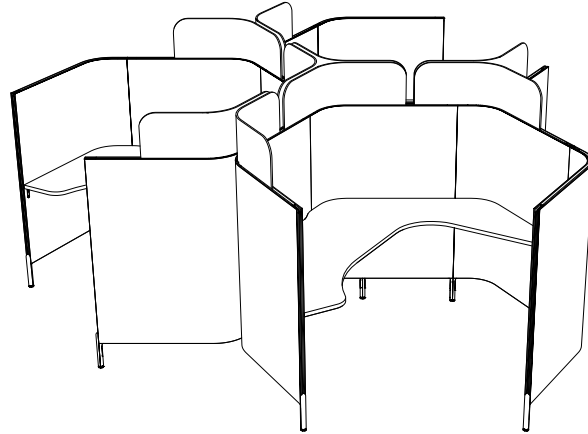
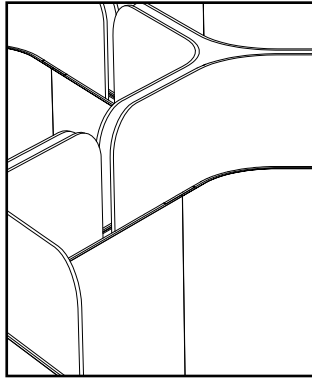

Feutre PET - Perforé

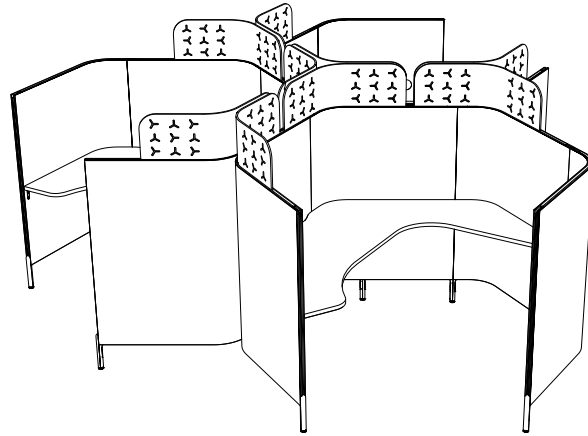
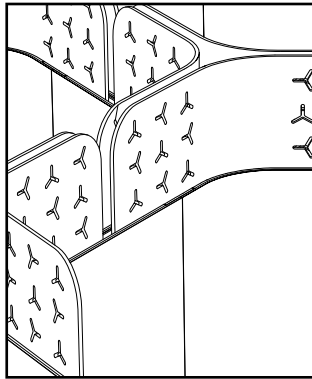

Choix des teintes de feutre PET

Les teintes de feutre PET peuvent être identiques ou différentes pour l'intérieur et l'extérieur d'une alcôve Softpod. Une seule teinte peut être utilisée à l'intérieur ou à l'extérieur de chaque cloison dans chaque alcôve Softpod. Les rallonges peuvent être de toute teinte de feutre PET complémentaire ou contrastante. Toutefois, en raison des variations dans la teinte du feutre, nous recommandons de choisir une teinte contrastante.

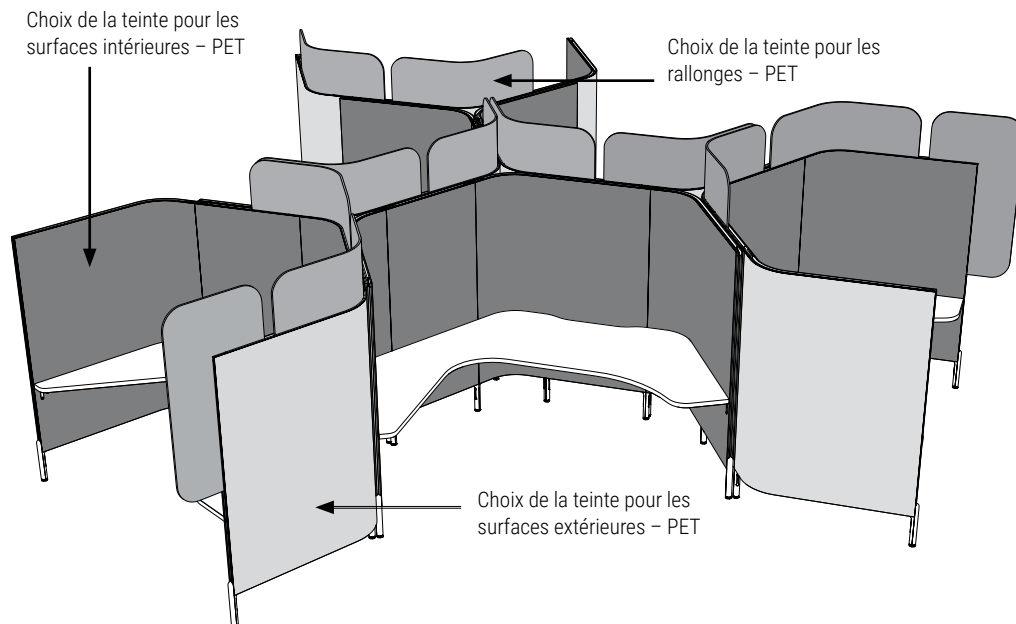

Dimensions des surfaces de travail et orientation du fil du bois

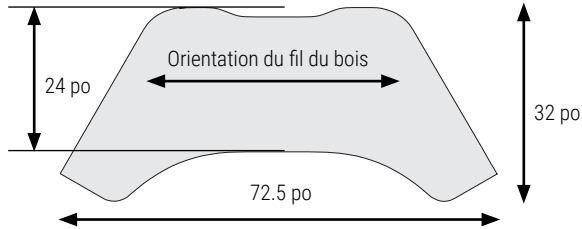

Surface de travail ordinaire

- Une seule surface de travail à utiliser à l'intérieur des cloisons Softpod.
- La surface est réversible et présente des points de montage prédéterminés.
- Choisissez entre un fini mélaminé basse pression de série (LP) ou un fini stratifié haute pression (HP) avec chant en PVC.

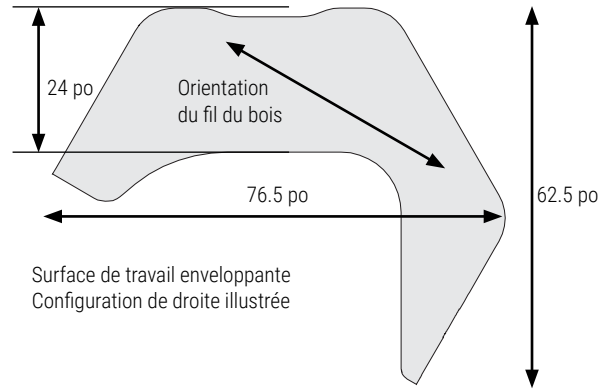
Surface de travail enveloppante
Configuration de droite illustrée

- Une seule surface de travail enveloppante à utiliser à l'intérieur des cloisons Softpod.
- La surface est orientée à gauche ou à droite avec des points de montage prédéterminés.
- Compatible uniquement avec les configurations à 4 ou 5 postes de travail.
- Choisissez entre un fini mélaminé basse pression de série (LP) ou un fini stratifié haute pression (HP) avec chant en PVC.

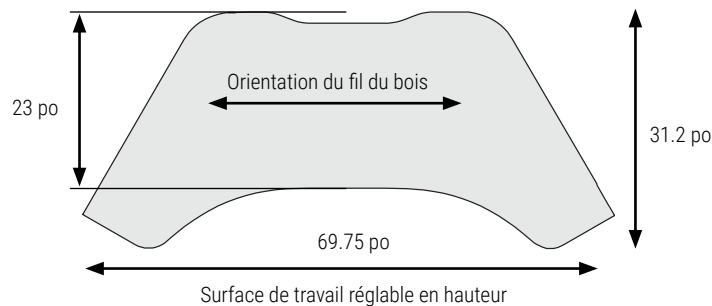
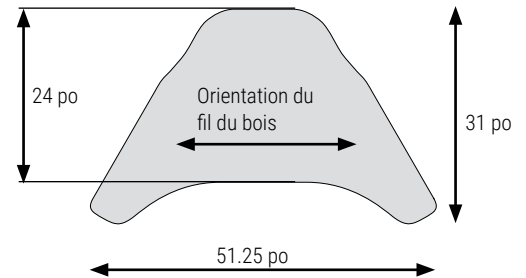
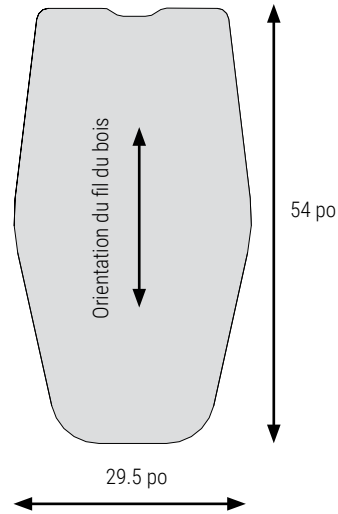
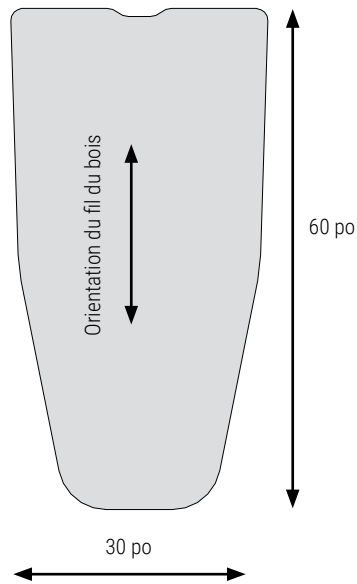

Emplacement des passe-câbles

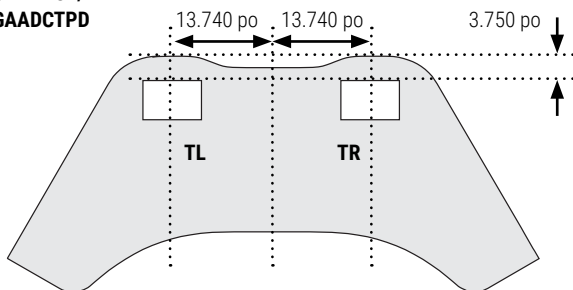
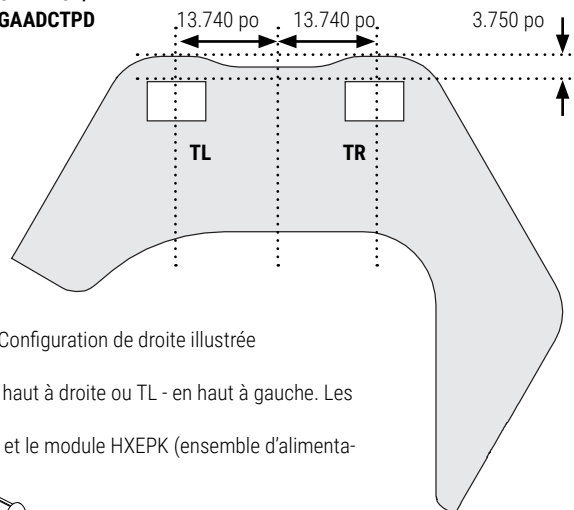
GAADDCT/
GAADCTPDGAADDCT/
GAADCTPD

Configuration de droite illustrée

- Options de découpe de passe-câbles pour la gamme GAADS et Mod Power. TR - en haut à droite ou TL - en haut à gauche. Les passe-câbles doivent être commandés séparément.
- Le passe-câbles GAAD ne peut être combiné avec le module HX ECS (cache-câbles) et le module HX EPK (ensemble d'alimentation à 2 circuits).

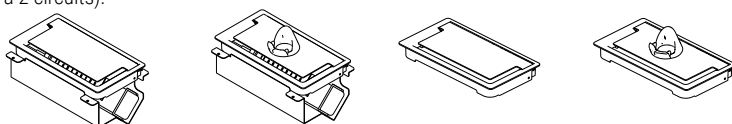
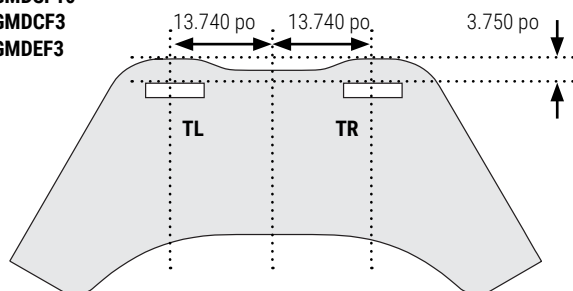
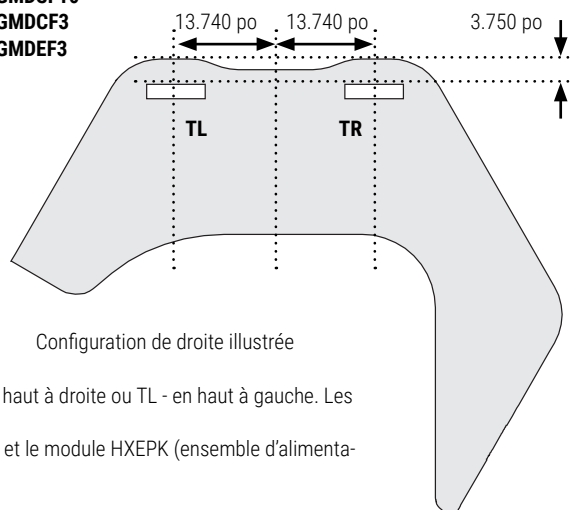
GMDSF10
GMDCF3
GMDEF3GMDSF10
GMDCF3
GMDEF3

Configuration de droite illustrée

- Options de découpe de passe-câbles pour la gamme GAADS et Mod Power. TR - en haut à droite ou TL - en haut à gauche. Les passe-câbles doivent être commandés séparément.
- Le passe-câbles GAAD ne peut être combiné avec le module HX ECS (cache-câbles) et le module HX EPK (ensemble d'alimentation à 2 circuits).

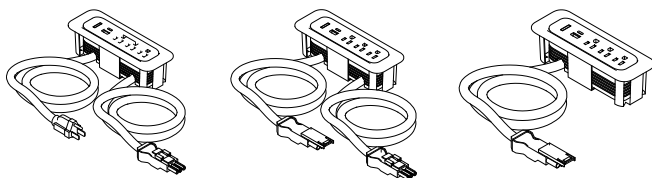

Alimentation électrique

Les câbles d'alimentation + données peuvent être acheminés dans les alcôves Softpod par le plancher, le plafond ou par un passe-câbles situé dans la cloison. La découpe pour le passe-câbles est intégrée à chaque cloison Softpod à un endroit précis, mais elle est recouverte par un obturateur en PET qui peut être retiré sur place.

Un passe-câbles sur une cloison Softpod peut également faciliter l'accès à une prise murale.

Les passe-câbles installés sur des cloisons particulières permettent d'acheminer les câbles d'une cloison Softpod à une cloison Softpod adjacente.

L'orientation des surfaces de travail joue un rôle important dans la planification de la configuration des pôles d'alcôves Softpod lorsqu'il est nécessaire d'acheminer les câbles entre les différentes alcôves Softpod, comme il est préférable de les dissimuler.

Les surfaces de travail doivent être alignées de façon opposée.

Orientation des modules dans un plan en pôle
Option : type de modules et orientation

(A) Les surfaces de travail doivent être alignées de façon opposée.

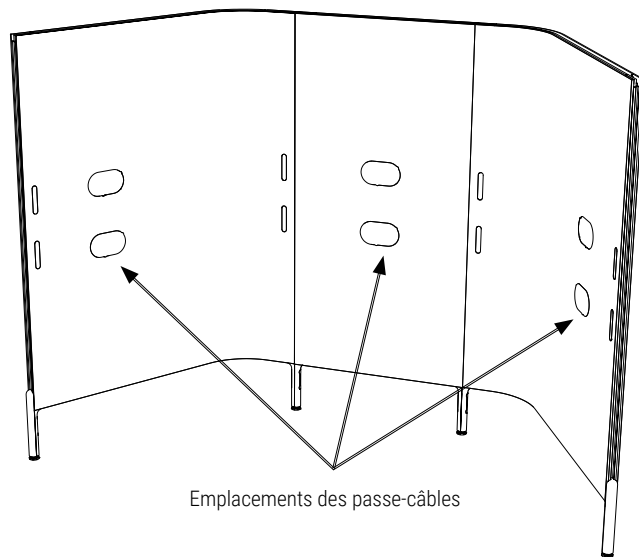
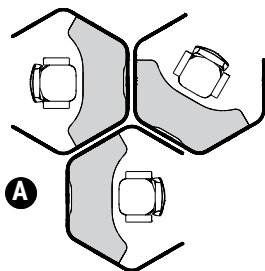

Emplacements des passe-câbles

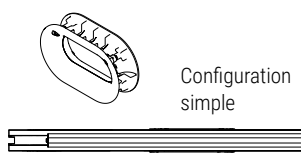

Configuration simple

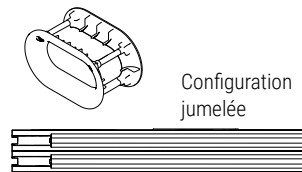

Configuration jumelée

Le poteau d'alimentation au plafond se fixe au passe-fil de la cloison sous la surface de travail.

L'emplacement du poteau d'alimentation au plafond à l'intérieur de l'alcôve Softpod est déterminé par le retrait profilé à l'arrière de la surface de travail.

Les points blancs ci-dessous indiquent l'emplacement possible du poteau d'alimentation au plafond à l'intérieur d'une alcôve (il doit se trouver au même endroit que le retrait profilé de la surface de travail).

Les points gris ci-dessous indiquent l'emplacement possible du poteau d'alimentation au plafond à l'extérieur d'une alcôve (puisque les câbles passent à travers les passe-câbles de la cloison et sous la surface de travail).

Les flèches noires ci-dessous indiquent le point d'acheminement possible des câbles d'alimentation et de données entre les alcôves Softpod (puisque les câbles traversent le passe-câbles d'une cloison sous la surface de travail et sont acheminés à travers le deuxième passe-câbles et dans l'alcôve Softpod adjacente, sous la surface de travail).

Dans tous les cas, les câbles entrent ou sortent du Softpod par le passe-câbles de la cloison.

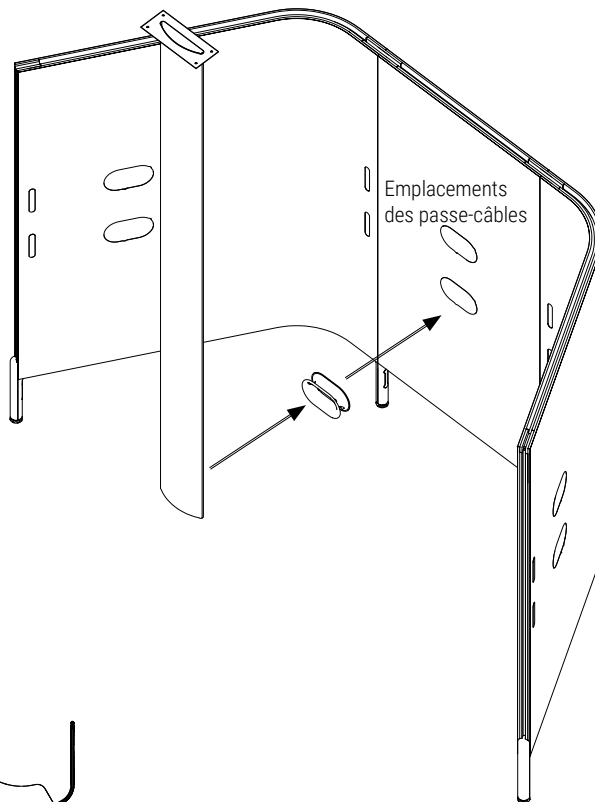

Emplacements des passe-câbles

Pôle de 4 modules au maximum par 2 circuits

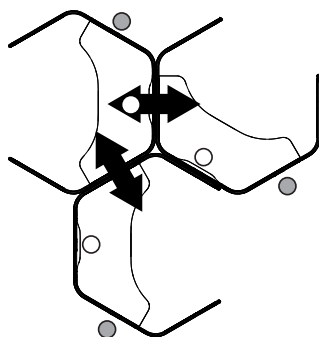
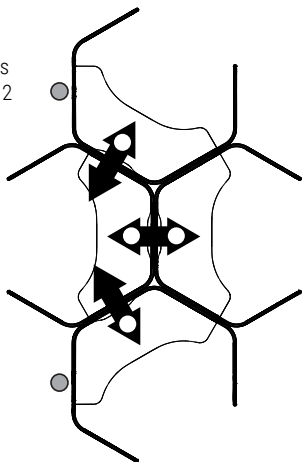

● Emplacement du poteau d'alimentation au plafond

Alimentation électrique – Options

Connexion enfichable

- Branchement direct ou sur prise au plancher.

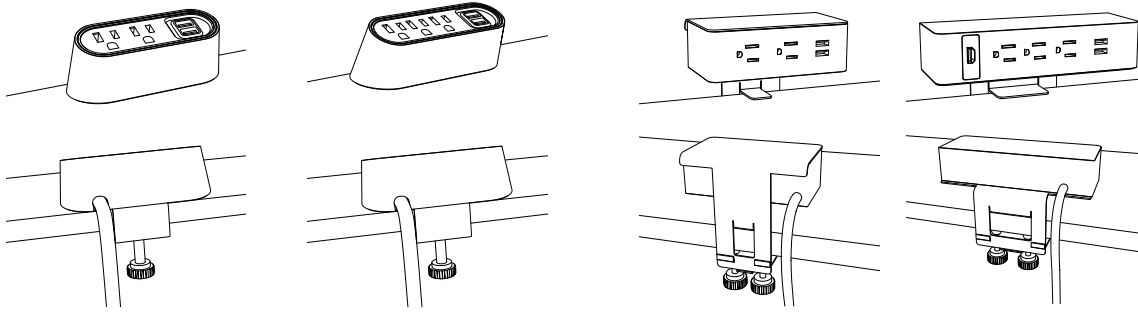

Passe-câbles

- En surface

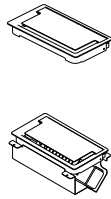
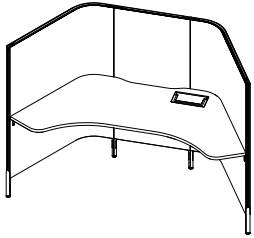

Passe-câbles

- En série en surface.

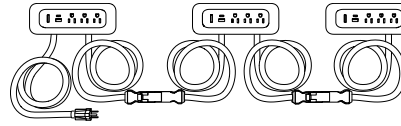
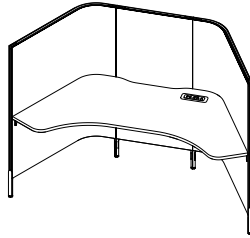

Système de branchement en série

- Branchement direct ou sur prise au plancher.

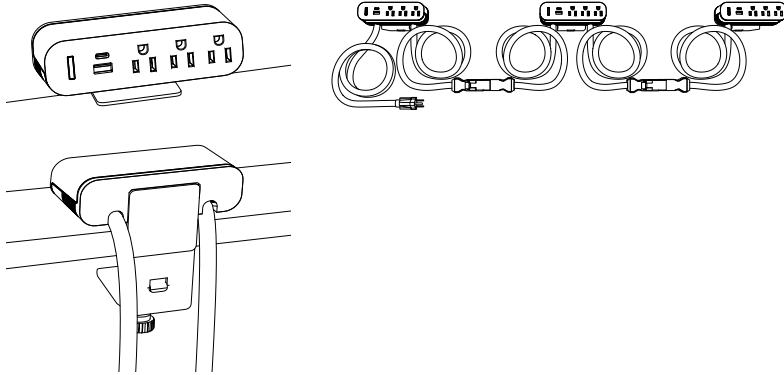

Alimentation à double circuit

- Câblée

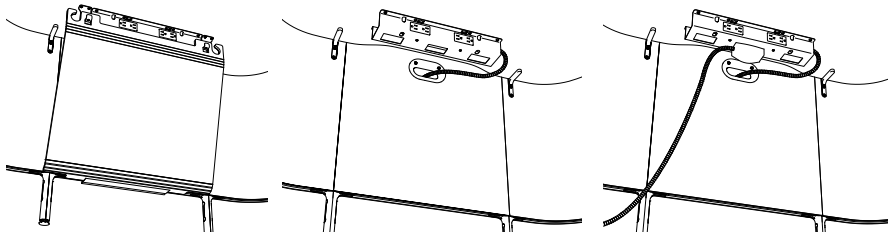

Alimentation au plancher

Alimentation au plafond

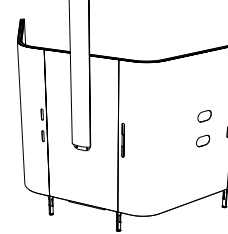

Alimentation électrique

Alimentation électrique à 2 circuits et 4 fils

Les composants électriques à 2 circuits et 4 fils sont logés dans un chemin de câbles en métal, monté sous la surface de travail, immédiatement à côté du retrait profilé de la surface de travail.

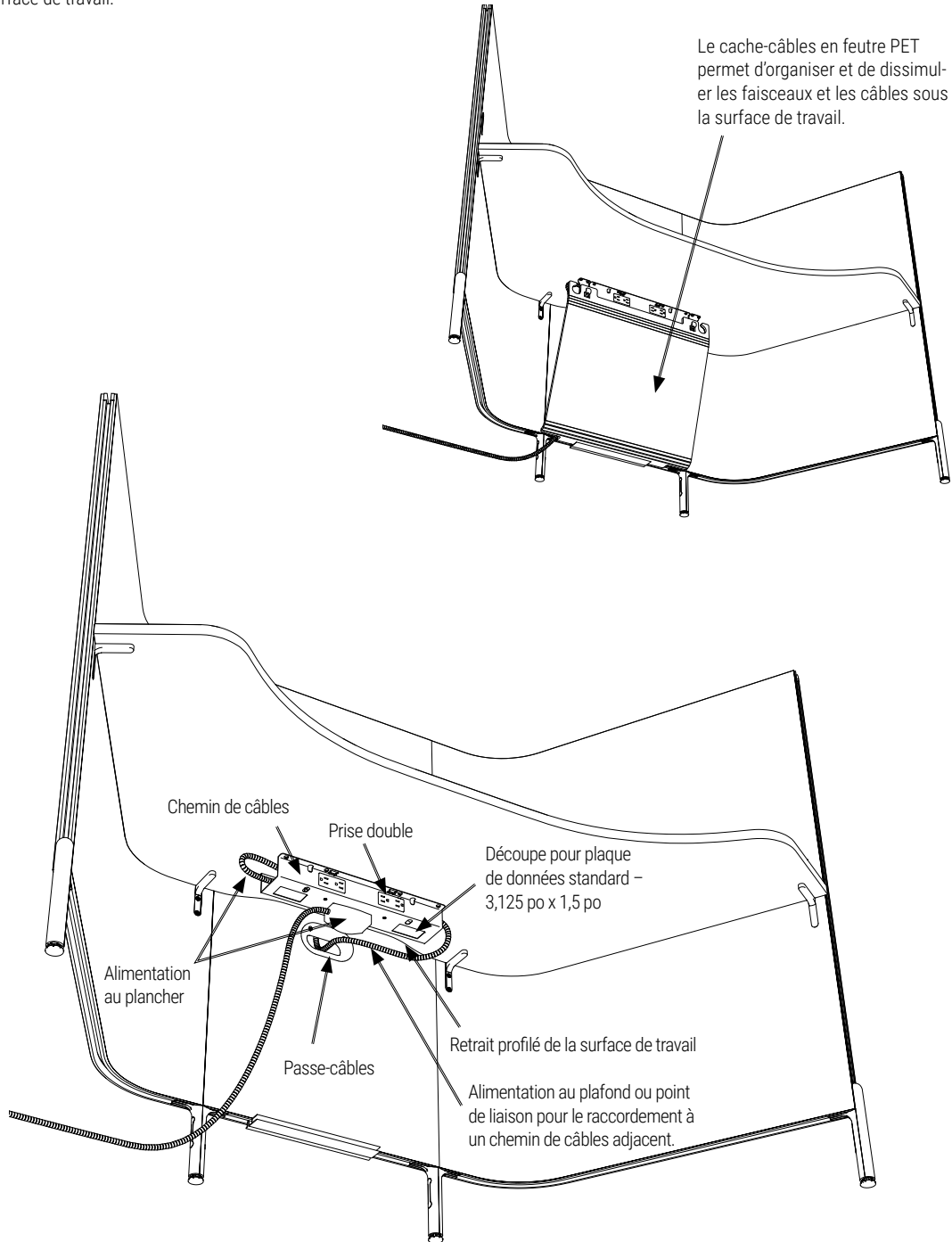

Hauteur réglable**HX3PH5472SW**

Softpod avec 3 cloisons et surface de travail réglable en hauteur. Module complet à 3 cloisons comprenant un séparateur arrière droit, deux séparateurs latéraux en J et une surface de travail réglable en hauteur.

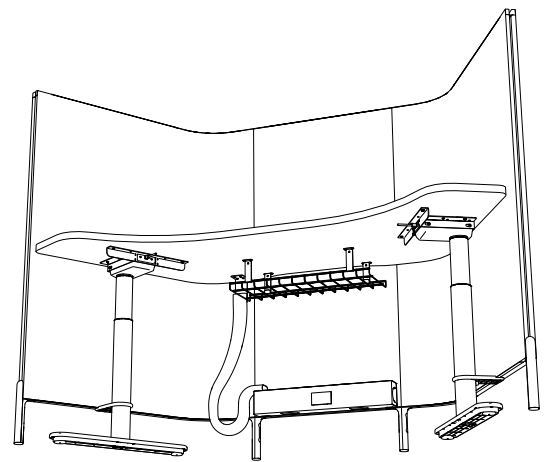
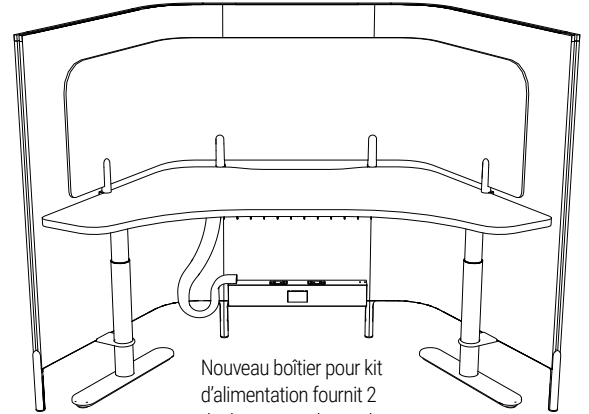
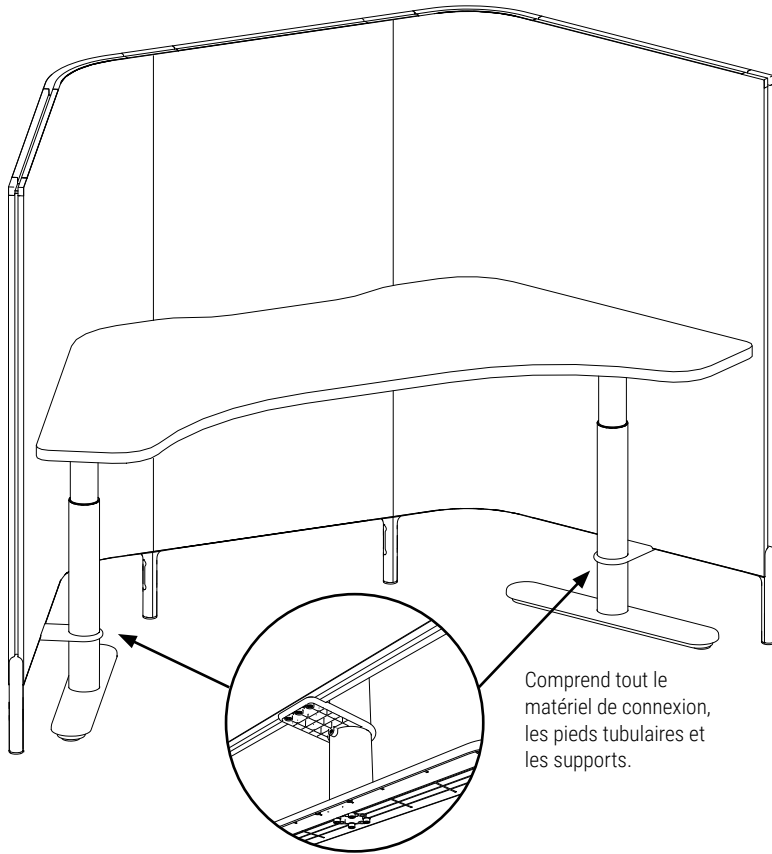
**HXEHP**

Kit électrique en option pour une utilisation avec l'alcôve Softpod avec surface réglable en hauteur, comprenant un boîtier électrique avec prises, un passe-câbles sous la surface de travail et une gaine en néoprène noire pour la gestion des câbles.

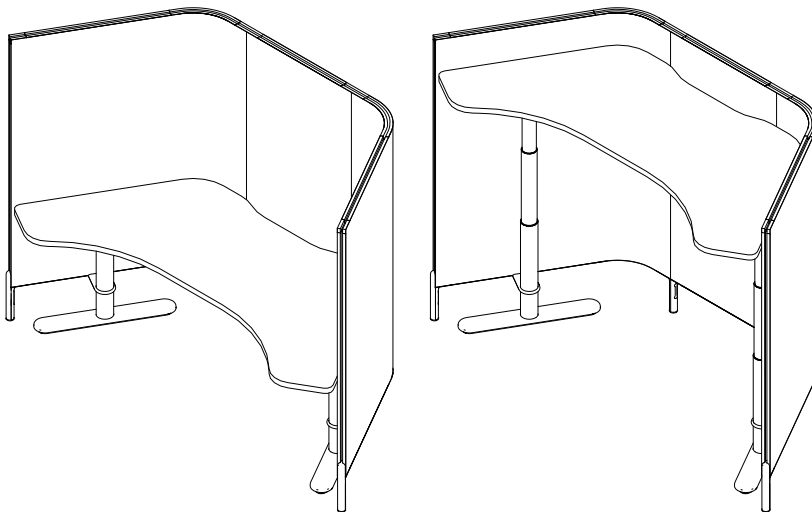

Plage de hauteur de 22,5" à 48,9" (dessus de la surface)

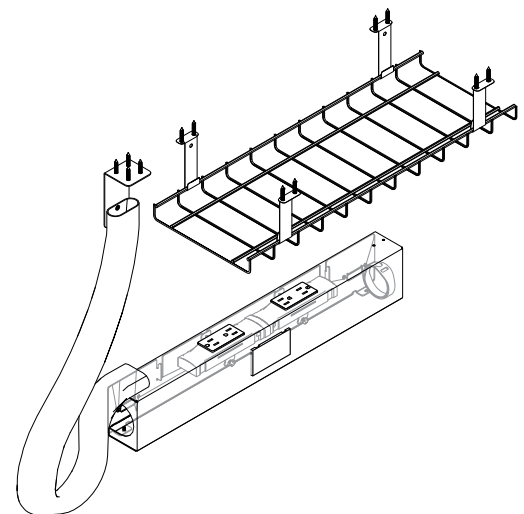

Spécification de la base réglable en hauteur**Construction:**

- Dimensions de la colonne de pied : 70 mm
- Matériau du pied et des pieds : Acier
- Plage de réglage du coulissement : 18 mm
- Capacité de charge : 1 200 N/pied
- Vitesse de fonctionnement : 35 mm/s
- Anti-collision (si présent) : Gyroscope 6 axes intégré au boîtier de commande
- Garantie : 5 ans pour l'électricité/10 ans pour l'acier
- Certifications : Conforme aux normes ANSI/BIFMA. Certification UL au niveau des composants.

Conception du pied à trois niveaux

- Conception du guide/actionneur/boîtier moteur : Acier/Aluminium/Plastique
- Poussée max.: 800 N/pied
- Force de traction max. Vitesse : 38 mm/s
- Niveau sonore : < 50 dB

Caractéristiques du boîtier de commande « NE2/N3 » :

- Tension : 120 V
- Caractéristiques du boîtier de commande NE2 :
- Dimensions : 11 5/8 x 1 7/8 x 3 3/4
- Poids : 1,14 lb

Caractéristiques du boîtier de commande N3 :

- Dimensions : 12 5/8 po x 1 15/16 po x 3 11/16 po
- Poids : 1,54 lb
- Températures : En dessous de 70 degrés Celsius • Couleur : Noir
- Protection contre les surcharges : Durée de fonctionnement : 2 min de fonctionnement, 18 min de repos requis, sinon le code H01 s'affichera. Limitations de courant : 7 A maximum par port, 15 A maximum au total.
- Type de prise (deux broches / trois broches) : Trois broches
- Longueur du cordon : 1 mètre

Combiné « K50C » :

- Couleur : Noir
- PVC ou sans PVC : PVC
- Type de prise et longueur du cordon : RJ45
- Consommation électrique : < 0,1 W
- Certifications : Certification UL au niveau des composants

Kit d'alimentation pour surface réglable en hauteur

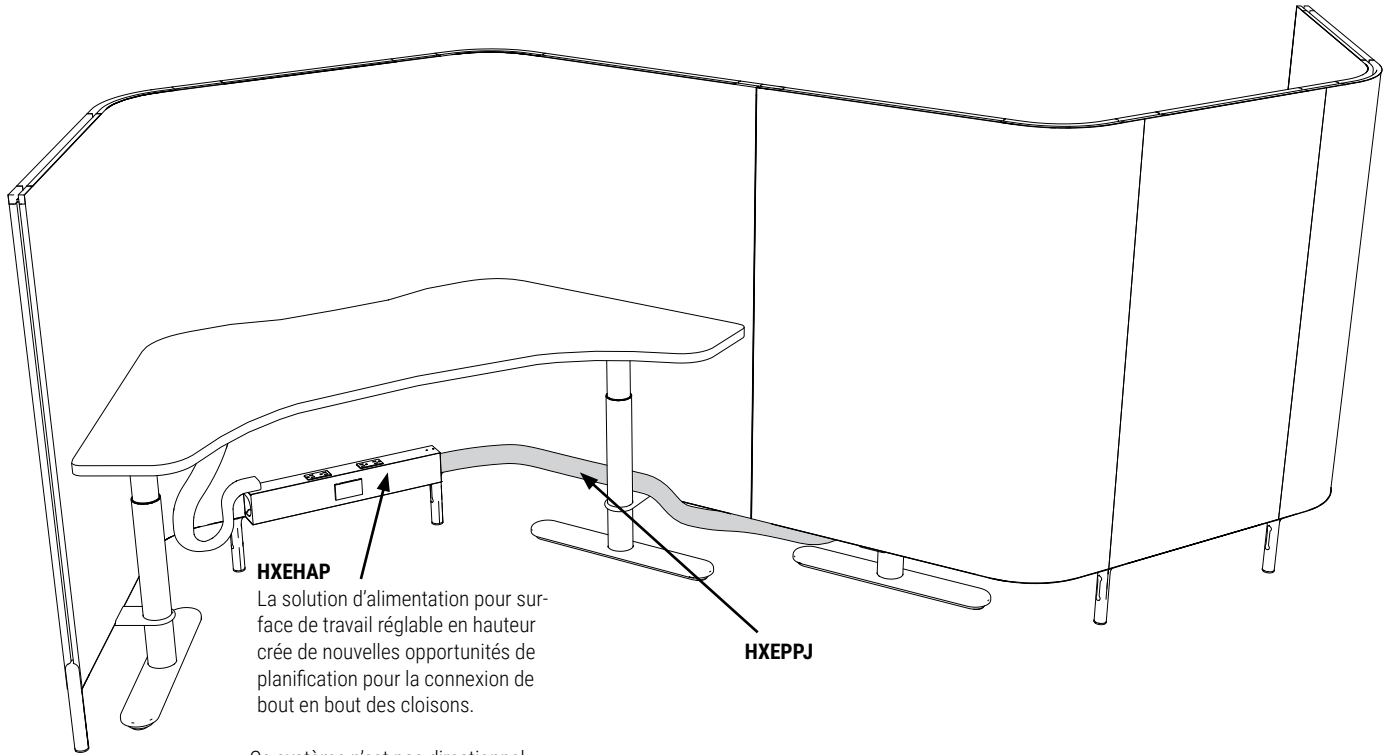

Côte à côte

Longueur de cavalier requise - 36"
HXEPPJ36

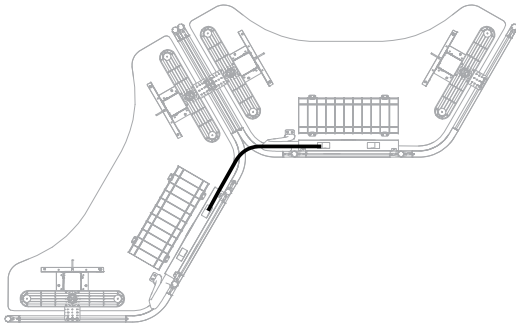

De bout en bout

Longueur de cavalier requise - 90"
HXEPPJ72
HXEPPJ18
BE8C11

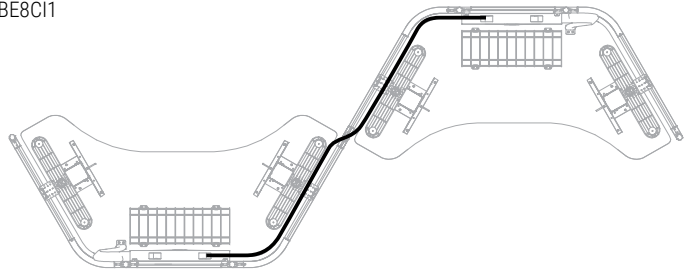

Dos à dos

Longueur de cavalier requise - 24"
HXEPPJ24

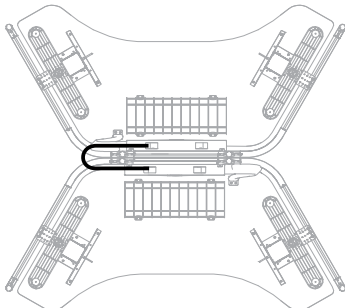

Ligne

Longueur de cavalier requise - 72"
HXEPPJ72

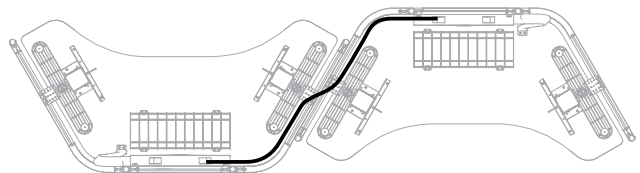

Rangements

Crochet

Pour suspendre de petits objets comme des écouteurs.

Tablette

Revêtement en feutre PET avec trou à l'arrière pour acheminer les cordons d'alimentation pour la recharge.

Rangement à accès par l'arrière

Pour ranger des objets de valeur à l'abri des regards.

Compartment pour sac

Pour ranger les effets personnels.

Unité de porte verrouillable en option disponible.

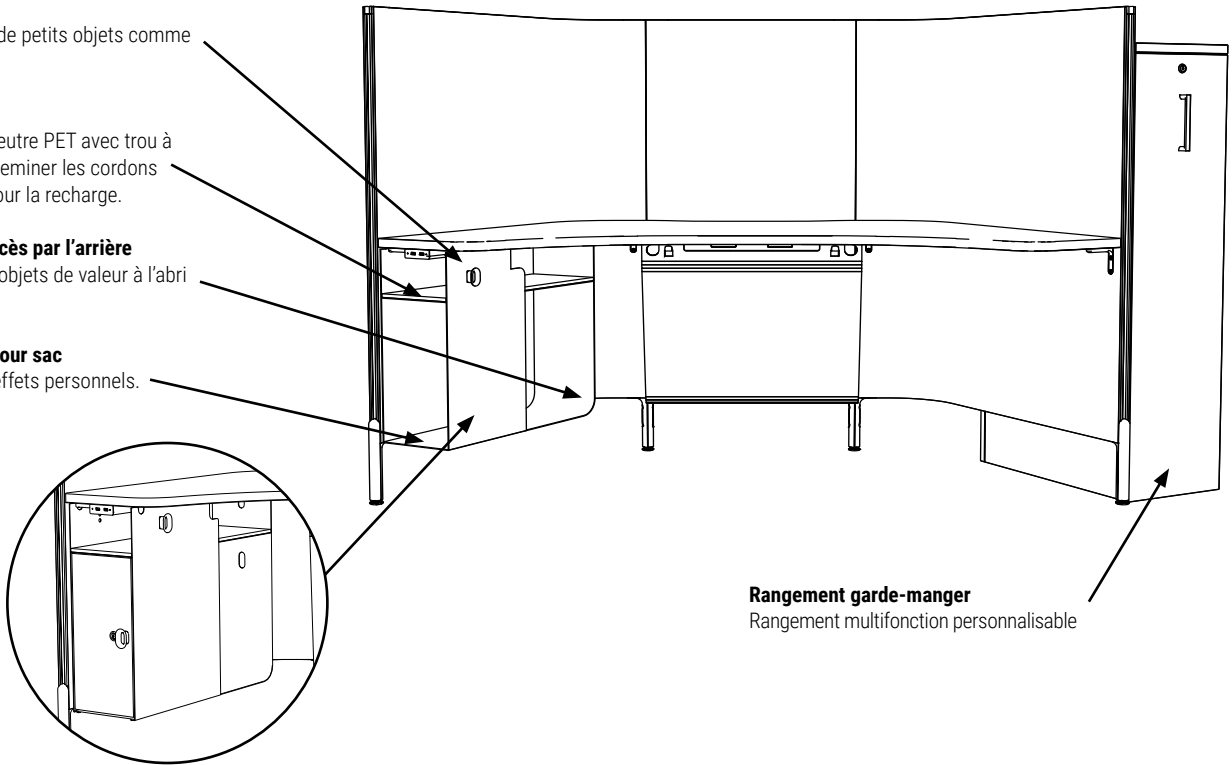
**Rangement garde-manger**

Rangement multifonction personnalisable

Accessories

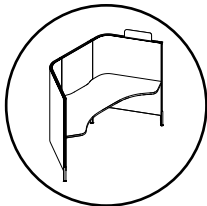
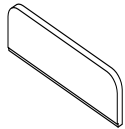
**HXNP****Porte-nom**

Hauteur : 3,5 po

Profondeur : 0,5 po

Largeur : 11 po

• Surface blanche effaçable à sec sur les deux faces.

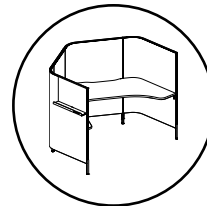
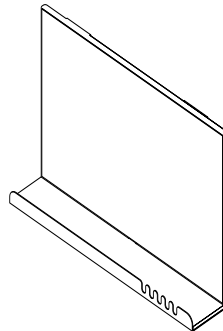
**HXAHS****Tablette suspendue**

Hauteur : 16 po

Profondeur : 3 po

Largeur : 23,5 po

• Tableau effaçable à sec offert en option.

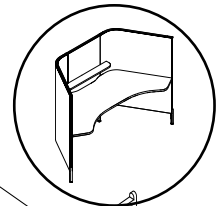
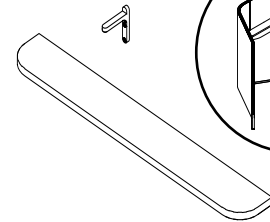
**HXARWS****Tablette murale arrière**

Hauteur : 3/4 po

Profondeur : 4,5 po

Largeur : 32,5 po

• Mélamine

REMARQUE : Non compatible avec un poteau d'alimentation au plafond ou tout support d'écran.

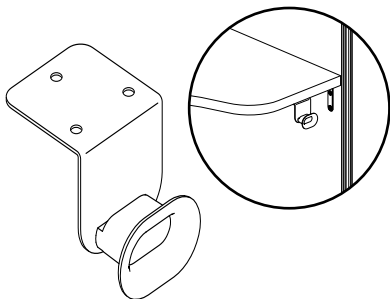
**HXABH**

Crochet pour sacs sous la surface de travail

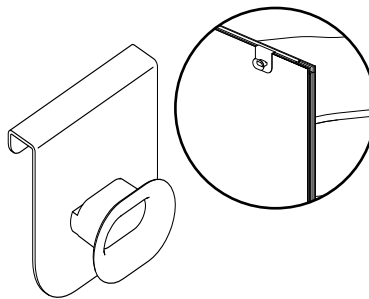
**HXACHT**

Crochet pour manteaux ou sacs à monter à une cloison

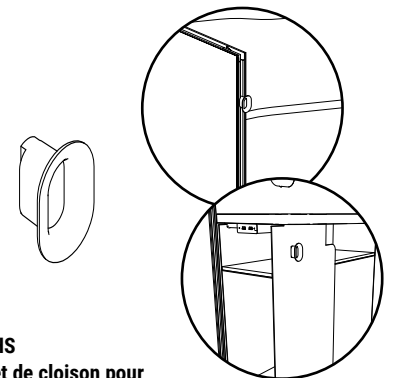
**HXACHS**

Crochet de cloison pour manteaux ou sacs

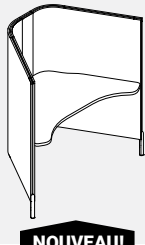
HX2P5452SW • Alcôve Softpod avec 2 cloisons et surface de travail**NOUVEAU!**

- Alcôve complète à 2 cloisons composée de deux cloisons latérales en J et d'une surface de travail ordinaire.
- L'alcôve installée mesure 54 po h à partir du sol et 25 po à partir de la face supérieure de la surface de travail et présente un dégagement au sol de 6 3/8 po.
- Les cloisons sont garnies de feutre PET punaisable. Veuillez choisir parmi les teintes de feutre PET de série. La teinte du feutre PET sur les faces intérieures peut être différente de celle des faces extérieures.
- La garniture du périmètre des cloisons peut recevoir des rallonges d'intimité. Elle est fabriquée en polypropylène et est offerte dans un fini fusain (CHR) uniquement.
- La surface de travail est offerte dans un fini mélaminé basse pression (LP) ou stratifié haute pression (HP) et dotée d'un chant en PVC. Veuillez choisir tout fini mélaminé ou stratifié et chant en PVC de série.
- Les pieds en métal présentent un fini thermolaqué. Veuillez choisir la finition de métal de série.
- L'alcôve complète comprend toutes les ferrures et fixations de support nécessaires ainsi que les pieds tubulaires.
- Les rallonges, les composants électriques, les rangements et les accessoires doivent être précisés séparément.

PRODUIT CODE	PRIX		TAILLE/POUCES			POIDS LB	VOLUME PF ³
	LP	HP	H	L	P		
HX2P5452SW	2018	2230	54	49	30	86	17.87

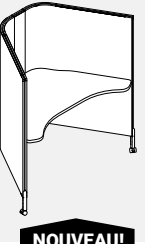
HX2PM5452SW • Alcôve mobile Softpod avec 2 cloisons et surface de travail**NOUVEAU!**

- Alcôve complète à 2 cloisons composée de deux cloisons latérales en J et d'une surface de travail ordinaire.
- L'alcôve installée mesure 54 po h à partir du sol et 25 po à partir de la face supérieure de la surface de travail et présente un dégagement au sol de 6 3/8 po.
- Les cloisons sont garnies de feutre PET punaisable. Veuillez choisir parmi les teintes de feutre PET de série. La teinte du feutre PET sur les faces intérieures peut être différente de celle des faces extérieures.
- La garniture du périmètre des cloisons peut recevoir des rallonges d'intimité. Elle est fabriquée en polypropylène et est offerte dans un fini fusain (CHR) uniquement.
- La surface de travail est offerte dans un fini mélaminé basse pression (LP) ou stratifié haute pression (HP) et dotée d'un chant en PVC. Veuillez choisir tout fini mélaminé ou stratifié et chant en PVC de série.
- Les pieds en métal présentent un fini thermolaqué. Veuillez choisir la finition de métal de série.
- L'alcôve complète comprend toutes les ferrures et fixations de support nécessaires ainsi que les pieds tubulaires avec roulettes.
- Les rallonges, les composants électriques, les rangements et les accessoires doivent être précisés séparément.

PRODUIT CODE	PRIX		TAILLE/POUCES			POIDS LB	VOLUME PF ³
	LP	HP	H	L	P		
HX2PM5452SW	2039	2250	54	49	30	87	17.87

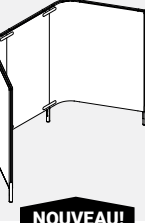
HX3PF • Alcôve Softpod autonome avec 3 cloisons**NOUVEAU!**

- Alcôve complète à 3 cloisons composée d'une cloison arrière droite et de deux cloisons latérales en J.
- L'alcôve installée mesure 54 po h à partir du sol et présente un dégagement au sol de 6 3/8 po.
- Les cloisons sont garnies de feutre PET punaisable. Veuillez choisir parmi les teintes de feutre PET de série. La teinte du feutre PET sur les faces intérieures peut être différente de celle des faces extérieures.
- La garniture du périmètre des cloisons peut recevoir des rallonges d'intimité. Elle est fabriquée en polypropylène et est offerte dans un fini fusain (CHR) uniquement.
- Les pieds en métal et raidisseurs présentent un fini thermolaqué. Veuillez choisir la finition de métal de série.
- L'alcôve complète comprend toutes les ferrures et fixations de support nécessaires ainsi que les pieds tubulaires.
- Les rallonges, les composants électriques, les rangements et les accessoires doivent être précisés séparément.

PRODUIT CODE	PRIX		TAILLE/POUCES			POIDS LB	VOLUME PF ³
	LP	HP	H	L	P		
HX3PF	2174		54	72	30	85	14.10

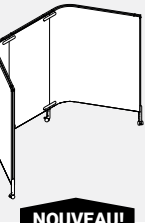
HX3PFM • Alcôve Softpod mobile autonome avec 3 cloisons**NOUVEAU!**

- Alcôve complète à 3 cloisons composée d'une cloison arrière droite et de deux cloisons latérales en J.
- L'alcôve installée mesure 54 po h à partir du sol et présente un dégagement au sol de 6 3/8 po.
- Les cloisons sont garnies de feutre PET punaisable. Veuillez choisir parmi les teintes de feutre PET de série. La teinte du feutre PET sur les faces intérieures peut être différente de celle des faces extérieures.
- La garniture du périmètre des cloisons peut recevoir des rallonges d'intimité. Elle est fabriquée en polypropylène et est offerte dans un fini fusain (CHR) uniquement.
- Les pieds en métal et raidisseurs présentent un fini thermolaqué. Veuillez choisir la finition de métal de série.
- L'alcôve complète comprend toutes les ferrures et fixations de support nécessaires ainsi que les pieds tubulaires avec roulettes.
- Les rallonges, les composants électriques, les rangements et les accessoires doivent être précisés séparément.

PRODUIT CODE	PRIX		TAILLE/POUCES			POIDS LB	VOLUME PF ³
	LP	HP	H	L	P		
HX3PFM	2204		54	72	30	85	14.10

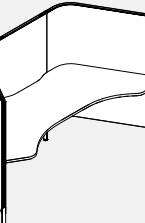
HX3P5472SW • Alcôve softPOD avec 3 cloisons et surface de travail

- Alcôve complète à 3 cloisons composée d'une cloison arrière droite, de deux cloisons latérales en J et d'une surface de travail ordinaire.
- L'alcôve installée mesure 54 po h à partir du sol et 25 po à partir de la face supérieure de la surface de travail et présente un dégagement au sol de 6 3/8 po.
- Les cloisons sont garnies de feutre PET punaisable. Veuillez choisir parmi les teintes de feutre PET de série. La teinte du feutre PET sur les faces intérieures peut être différente de celle des faces extérieures.
- La garniture du périmètre des cloisons peut recevoir des rallonges d'intimité. Elle est fabriquée en polypropylène et est offerte dans un fini fusain (CHR) uniquement.
- La surface de travail est offerte dans un fini mélaminé basse pression (LP) ou stratifié haute pression (HP) et dotée d'un chant en PVC. Veuillez choisir tout fini mélaminé ou stratifié et chant en PVC de série.
- Les pieds en métal présentent un fini thermolaqué. Veuillez choisir la finition de métal de série.
- L'alcôve complète comprend toutes les ferrures et fixations de support nécessaires ainsi que les pieds tubulaires.
- Les rallonges, les composants électriques, les rangements et les accessoires doivent être précisés séparément.

PRODUIT CODE	PRIX		TAILLE/POUCES			POIDS LB	VOLUME PF ³
	LP	HP	H	L	P		
HX3P5472SW	2910	3293	54	72	30	141	22.92

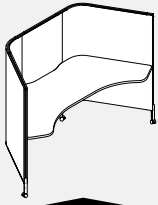
HX3PM5472SW • Alcôve Softpod avec 3 cloisons et surface de travail**NOUVEAU!**

- Alcôve complète à 3 cloisons composée d'une cloison arrière droite, de deux cloisons latérales en J et d'une surface de travail ordinaire.
- L'alcôve installée mesure 54 po h à partir du sol et 25 po à partir de la face supérieure de la surface de travail et présente un dégagement au sol de 6 3/8 po.
- Les cloisons sont garnies de feutre PET punaisable. Veuillez choisir parmi les teintes de feutre PET de série. La teinte du feutre PET sur les faces intérieures peut être différente de celle des faces extérieures.
- La garniture du périmètre des cloisons peut recevoir des rallonges d'intimité. Elle est fabriquée en polypropylène et est offerte dans un fini fusain (CHR) uniquement.
- La surface de travail est offerte dans un fini mélaminé basse pression (LP) ou stratifié haute pression (HP) et dotée d'un chant en PVC. Veuillez choisir tout fini mélaminé ou stratifié et chant en PVC de série.
- Les pieds en métal présentent un fini thermolaqué. Veuillez choisir la finition de métal de série.
- L'alcôve complète comprend toutes les ferrures et fixations de support nécessaires ainsi que les pieds tubulaires.
- Les rallonges, les composants électriques, les rangements et les accessoires doivent être précisés séparément.

PRODUIT CODE	PRIX		TAILLE/POUCES			POIDS LB	VOLUME PF ³
	LP	HP	H	L	P		
HX3PM5472SW	2970	3408	54	72	30	127	22.92

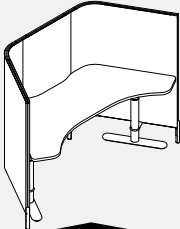
HX3PH5472SW • Alcôve Softpod avec 3 cloisons et surface de travail réglable en hauteur**NOUVEAU!**

- Alcôve complète à 3 cloisons composée d'une cloison arrière droite, de deux cloisons latérales en J et d'une surface de travail réglable en hauteur.
- L'alcôve installée mesure 54 po h à partir du sol et 25 po à partir de la face supérieure de la surface de travail et présente un dégagement au sol de 6 3/8 po.
- Les cloisons sont garnies de feutre PET punaisable. Veuillez choisir parmi les teintes de feutre PET de série. La teinte du feutre PET sur les faces intérieures peut être différente de celle des faces extérieures.
- La garniture du périmètre des cloisons peut recevoir des rallonges d'intimité. Elle est fabriquée en polypropylène et est offerte dans un fini fusain (CHR) uniquement.
- La surface de travail est offerte dans un fini mélaminé basse pression (LP) ou stratifié haute pression (HP) et dotée d'un chant en PVC. Veuillez choisir tout fini mélaminé ou stratifié et chant en PVC de série.
- Les pieds en métal présentent un fini thermolaqué. Veuillez choisir la finition de métal de série.
- Pieds réglables en hauteur avec revêtement en poudre. Choisissez parmi les finitions suivantes : BLK (noir), DWT (blanc des blancs) et SIL (argenté). D'autres finitions sont disponibles avec un supplément de 200 \$ (BZD (blizzard), CHR (fusain), NEV (nevada), SDT (concasse), TPE (taupe), TIN (encre), TUN (tungstène)).
- L'alcôve complète comprend toutes les ferrures et fixations de support nécessaires ainsi que les pieds tubulaires.
- Les rallonges, les composants électriques, les rangements et les accessoires doivent être précisés séparément.

PRODUIT CODE	PRIX		TAILLE/POUCES			POIDS LB	VOLUME PF ³
	LP	HP	H	L	P		
HX3PH5472SW	4463	4901	54	72	30	133	23.48

HX4PF • Alcôve Softpod autonome avec 4 cloisons**NOUVEAU!**

- Alcôve complète à 4 cloisons composée d'une cloison arrière droite et de trois cloisons latérales en J.
- L'alcôve installée mesure 54 po h à partir du sol et présente un dégagement au sol de 6 3/8 po.
- Les cloisons sont garnies de feutre PET punaisable. Veuillez choisir parmi les teintes de feutre PET de série. La teinte du feutre PET sur les faces intérieures peut être différente de celle des faces extérieures.
- La garniture du périmètre des cloisons peut recevoir des rallonges d'intimité. Elle est fabriquée en polypropylène et est offerte dans un fini fusain (CHR) uniquement.
- Les pieds en métal et raidisseurs présentent un fini thermolaqué. Veuillez choisir la finition de métal de série.
- L'alcôve complète comprend toutes les ferrures et fixations de support nécessaires ainsi que les pieds tubulaires.
- Les rallonges, les composants électriques, les rangements et les accessoires doivent être précisés séparément.

PRODUIT CODE	PRIX		TAILLE/POUCES			POIDS LB	VOLUME PF ³
	LP	HP	H	L	P		
HX4PF	2971		54	72	30	117	14.10

HX4PFM • Alcôve Softpod mobile autonome avec 4 cloisons**NOUVEAU!**

- Alcôve complète à 3 cloisons composée d'une cloison arrière droite et de trois cloisons latérales en J.
- L'alcôve installée mesure 54 po h à partir du sol et présente un dégagement au sol de 6 3/8 po.
- Les cloisons sont garnies de feutre PET punaisable. Veuillez choisir parmi les teintes de feutre PET de série. La teinte du feutre PET sur les faces intérieures peut être différente de celle des faces extérieures.
- La garniture du périmètre des cloisons peut recevoir des rallonges d'intimité. Elle est fabriquée en polypropylène et est offerte dans un fini fusain (CHR) uniquement.
- Les pieds en métal et raidisseurs présentent un fini thermolaqué. Veuillez choisir la finition de métal de série.
- L'alcôve complète comprend toutes les ferrures et fixations de support nécessaires ainsi que les pieds tubulaires avec roulettes.
- Les rallonges, les composants électriques, les rangements et les accessoires doivent être précisés séparément.

PRODUIT CODE	PRIX		TAILLE/POUCES			POIDS LB	VOLUME PF ³
	LP	HP	H	L	P		
HX4PFM	3009		54	72	30	117	14.10

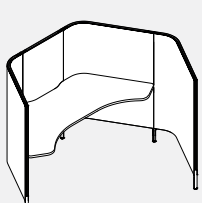
HX4P5472SW • Alcôve softPOD avec 4 cloisons et surface de travail**NOUVEAU!**

- Alcôve complète à 4 cloisons composée d'une cloison arrière droite, de trois cloisons latérales en J et d'une surface de travail ordinaire.
- L'alcôve installée mesure 54 po h à partir du sol et 25 po à partir de la face supérieure de la surface de travail et présente un dégagement au sol de 6 3/8 po.
- Les cloisons sont garnies de feutre PET punaisable. Veuillez choisir parmi les teintes de feutre PET de série. La teinte du feutre PET sur les faces intérieures peut être différente de celle des faces extérieures.
- La garniture du périmètre des cloisons peut recevoir des rallonges d'intimité. Elle est fabriquée en polypropylène et est offerte dans un fini fusain (CHR) uniquement.
- La surface de travail est offerte dans un fini mélaminé basse pression (LP) ou stratifié haute pression (HP) et dotée d'un chant en PVC. Veuillez choisir tout fini mélaminé ou stratifié et chant en PVC de série.
- Les pieds en métal présentent un fini thermolaqué. Veuillez choisir la finition de métal de série.
- L'alcôve complète comprend toutes les ferrures et fixations de support nécessaires ainsi que les pieds tubulaires.
- Les cloisons latérales peuvent être installées à gauche ou à droite.
- Les rallonges, les composants électriques, les rangements et les accessoires doivent être précisés séparément.

PRODUIT CODE	PRIX		TAILLE/POUCES			POIDS LB	VOLUME PF ³
	LP	HP	H	L	P		
HX4P5472SW	3654	4036	54	72	65	170	25.41

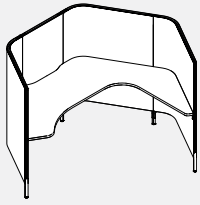
HX4P5472R/LW • Alcôve softPOD avec 4 cloisons et surface de travail enveloppante

Configuration de droite illustrée

- Alcôve complète à 4 cloisons composée d'une cloison arrière droite, de trois cloisons latérales en J et d'une surface de travail enveloppante.
- L'alcôve installée mesure 54 po h à partir du sol et 25 po à partir de la face supérieure de la surface de travail et présente un dégagement au sol de 6 3/8 po.
- Les cloisons sont garnies de feutre PET punaisable. Veuillez choisir parmi les teintes de feutre PET de série. La teinte du feutre PET sur les faces intérieures peut être différente de celle des faces extérieures.
- La garniture du périmètre des cloisons peut recevoir des rallonges d'intimité. Elle est fabriquée en polypropylène et est offerte dans un fini fusain (CHR) uniquement.
- La surface de travail est offerte dans un fini mélaminé basse pression (LP) ou stratifié haute pression (HP) et dotée d'un chant en PVC. Veuillez choisir tout fini mélaminé ou stratifié et chant en PVC de série.
- Les pieds en métal présentent un fini thermolaqué. Veuillez choisir la finition de métal de série.
- L'alcôve complète comprend toutes les ferrures et fixations de support nécessaires ainsi que les pieds tubulaires.
- Les rallonges, les composants électriques, les rangements et les accessoires doivent être précisés séparément.

PRODUIT CODE	PRIX		TAILLE/POUCES			POIDS LB	VOLUME PP ³
	LP	HP	H	L	P		
HX4P5472RW	3977	4516	54	72	65	185	25.41
HX4P5472LW	3977	4516	54	72	65	185	25.41

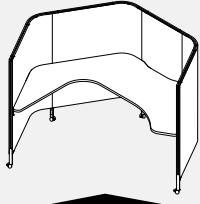
HX4PM5472R/LW • Alcôve softPOD mobile avec 4 cloisons et surface de travail enveloppante**NOUVEAU!**

- Alcôve complète à 4 cloisons composée d'une cloison arrière droite, de trois cloisons latérales en J et d'une surface de travail enveloppante.
- L'alcôve installée mesure 54 po h à partir du sol et 25 po à partir de la face supérieure de la surface de travail et présente un dégagement au sol de 6 3/8 po.
- Les cloisons sont garnies de feutre PET punaisable. Veuillez choisir parmi les teintes de feutre PET de série. La teinte du feutre PET sur les faces intérieures peut être différente de celle des faces extérieures.
- La garniture du périmètre des cloisons peut recevoir des rallonges d'intimité. Elle est fabriquée en polypropylène et est offerte dans un fini fusain (CHR) uniquement.
- La surface de travail est offerte dans un fini mélaminé basse pression (LP) ou stratifié haute pression (HP) et dotée d'un chant en PVC. Veuillez choisir tout fini mélaminé ou stratifié et chant en PVC de série.
- Les pieds en métal présentent un fini thermolaqué. Veuillez choisir la finition de métal de série.
- L'alcôve complète comprend toutes les ferrures et fixations de support nécessaires ainsi que les pieds tubulaires avec roulettes.
- Les rallonges, les composants électriques, les rangements et les accessoires doivent être précisés séparément.

PRODUIT CODE	PRIX		TAILLE/POUCES			POIDS LB	VOLUME PP ³
	LP	HP	H	L	P		
HX4PM5472LW	4028	4644	54	72	65	168	25.41
HX4PM5472RW	4028	4644	54	72	65	168	25.41

HX5PF • Alcôve Softpod autonome avec 5 cloisons**NOUVEAU!**

- Alcôve complète à 5 cloisons composée d'une cloison arrière droite et de quatre cloisons latérales en J.
- L'alcôve installée mesure 54 po h à partir du sol et présente un dégagement au sol de 6 3/8 po.
- Les cloisons sont garnies de feutre PET punaisable. Veuillez choisir parmi les teintes de feutre PET de série. La teinte du feutre PET sur les faces intérieures peut être différente de celle des faces extérieures.
- La garniture du périmètre des cloisons peut recevoir des rallonges d'intimité. Elle est fabriquée en polypropylène et est offerte dans un fini fusain (CHR) uniquement.
- Les pieds en métal et raidisseurs présentent un fini thermolaqué. Veuillez choisir la finition de métal de série.
- L'alcôve complète comprend toutes les ferrures et fixations de support nécessaires ainsi que les pieds tubulaires.
- Les rallonges, les composants électriques, les rangements et les accessoires doivent être précisés séparément.

PRODUIT CODE	PRIX		TAILLE/POUCES			POIDS LB	VOLUME PP ³
	LP	HP	H	L	P		
HX5PF	3767		54	72	65	148	28.24

HX5PFM • Alcôve Softpod mobile autonome avec 5 cloisons**NOUVEAU!**

- Alcôve complète à 4 cloisons composée d'une cloison arrière droite et de quatre cloisons latérales en J.
- L'alcôve installée mesure 54 po h à partir du sol et présente un dégagement au sol de 6 3/8 po.
- Les cloisons sont garnies de feutre PET punaisable. Veuillez choisir parmi les teintes de feutre PET de série. La teinte du feutre PET sur les faces intérieures peut être différente de celle des faces extérieures.
- La garniture du périmètre des cloisons peut recevoir des rallonges d'intimité. Elle est fabriquée en polypropylène et est offerte dans un fini fusain (CHR) uniquement.
- Les pieds en métal et raidisseurs présentent un fini thermolaqué. Veuillez choisir la finition de métal de série.
- L'alcôve complète comprend toutes les ferrures et fixations de support nécessaires ainsi que les pieds tubulaires avec roulettes.
- Les rallonges, les composants électriques, les rangements et les accessoires doivent être précisés séparément.

PRODUIT CODE	PRIX		TAILLE/POUCES			POIDS LB	VOLUME PP ³
	LP	HP	H	L	P		
HX5PFM	3814		54	72	65	148	28.24

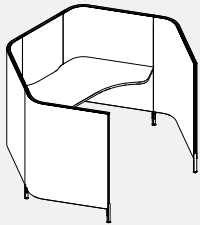
HX5P5472SW • Alcôve softPOD avec 5 cloisons et surface de travail

- Alcôve complète à 5 cloisons composée d'une cloison arrière droite, de quatre cloisons latérales en J et d'une surface de travail ordinaire.
- L'alcôve installée mesure 54 po h à partir du sol et 25 po à partir de la face supérieure de la surface de travail et présente un dégagement au sol de 6 3/8 po.
- Les cloisons sont garnies de feutre PET punaisable. Veuillez choisir parmi les teintes de feutre PET de série. La teinte du feutre PET sur les faces intérieures peut être différente de celle des faces extérieures.
- La garniture du périmètre des cloisons peut recevoir des rallonges d'intimité. Elle est fabriquée en polypropylène et est offerte dans un fini fusain (CHR) uniquement.
- La surface de travail est offerte dans un fini mélaminé basse pression (LP) ou stratifié haute pression (HP) et dotée d'un chant en PVC. Veuillez choisir tout fini mélaminé ou stratifié et chant en PVC de série.
- Les pieds en métal présentent un fini thermolaqué. Veuillez choisir la finition de métal de série.
- L'alcôve complète comprend toutes les ferrures et fixations de support nécessaires ainsi que les pieds tubulaires.
- Les cloisons latérales peuvent être installées à gauche ou à droite.
- Les rallonges, les composants électriques, les rangements et les accessoires doivent être précisés séparément.

PRODUIT CODE	PRIX		TAILLE/POUCES			POIDS LB	VOLUME PP ³
	LP	HP	H	L	P		
HX5P5472SW	4462	4845	54	72	65	198	25.41

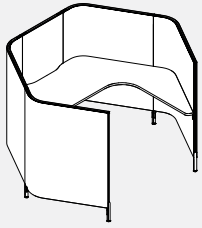
HX5P5472R/LW • Alcôve softPOD avec 5 cloisons et surface de travail enveloppante

Configuration de droite illustrée

- Alcôve complète à 5 cloisons composée d'une cloison arrière droite, de quatre cloisons latérales en J et d'une surface de travail ordinaire.
- L'alcôve installée mesure 54 po h à partir du sol et 25 po à partir de la face supérieure de la surface de travail et présente un dégagement au sol de 6 3/8 po.
- Les cloisons sont garnies de feutre PET punaisable. Veuillez choisir parmi les teintes de feutre PET de série. La teinte du feutre PET sur les faces intérieures peut être différente de celle des faces extérieures.
- La garniture du périmètre des cloisons peut recevoir des rallonges d'intimité. Elle est fabriquée en polypropylène et est offerte dans un fini fusain (CHR) uniquement.
- La surface de travail est offerte dans un fini mélaminé basse pression (LP) ou stratifié haute pression (HP) et dotée d'un chant en PVC. Veuillez choisir tout fini mélaminé ou stratifié et chant en PVC de série.
- Les pieds en métal présentent un fini thermolaqué. Veuillez choisir la finition de métal de série.
- L'alcôve complète comprend toutes les ferrures et fixations de support nécessaires ainsi que les pieds tubulaires.
- Les cloisons latérales peuvent être installées à gauche ou à droite.
- Les rallonges, les composants électriques, les rangements et les accessoires doivent être précisés séparément.

PRODUIT CODE	PRIX			TAILLE/POUCES			POIDS LB	VOLUME PP ³
	LP	HP		H	L	P		
HX5P5472RW	4739	5277		54	72	65	213.36	25.41
HX5P5472LW	4739	5277		54	72	65	213.36	25.41

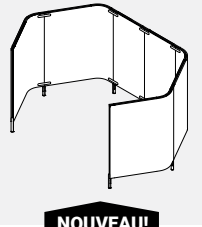
HX6PF • Alcôve Softpod autonome avec 6 cloisons

NOUVEAU!

- Alcôve complète à 6 cloisons composée deux cloisons arrière droites et de quatre cloisons latérales en J.
- L'alcôve installée mesure 54 po h à partir du sol et présente un dégagement au sol de 6 3/8 po.
- Les cloisons sont garnies de feutre PET punaisable. Veuillez choisir parmi les teintes de feutre PET de série. La teinte du feutre PET sur les faces intérieures peut être différente de celle des faces extérieures.
- La garniture du périmètre des cloisons peut recevoir des rallonges d'intimité. Elle est fabriquée en polypropylène et est offerte dans un fini fusain (CHR) uniquement.
- Les pieds en métal et raidisseurs présentent un fini thermolaqué. Veuillez choisir la finition de métal de série.
- L'alcôve complète comprend toutes les ferrures et fixations de support nécessaires ainsi que les pieds tubulaires.
- Les rallonges, les composants électriques, les rangements et les accessoires doivent être précisés séparément.

PRODUIT CODE	PRIX			TAILLE/POUCES			POIDS LB	VOLUME PP ³
	LP	HP		H	L	P		
HX6PF	4559			54	96	65	171	28.24

HX6PFD • Alcôve Softpod autonome avec 6 cloisons et une surface en D

NOUVEAU!

- Alcôve complète à 6 cloisons composée deux cloisons arrière droites et de quatre cloisons latérales en J et une surface collaborative.
- L'alcôve installée mesure 54 po h à partir du sol et présente un dégagement au sol de 6 3/8 po.
- Les cloisons sont garnies de feutre PET punaisable. Veuillez choisir parmi les teintes de feutre PET de série. La teinte du feutre PET sur les faces intérieures peut être différente de celle des faces extérieures.
- La garniture du périmètre des cloisons peut recevoir des rallonges d'intimité. Elle est fabriquée en polypropylène et est offerte dans un fini fusain (CHR) uniquement.
- La surface de travail est offerte dans un fini mélaminé basse pression (LP) ou stratifié haute pression (HP) et dotée d'un chant en PVC. Veuillez choisir tout fini mélaminé ou stratifié et chant en PVC de série.
- Les pieds en métal et raidisseurs présentent un fini thermolaqué. Veuillez choisir la finition de métal de série.
- L'alcôve complète comprend toutes les ferrures et fixations de support nécessaires ainsi que les pieds tubulaires.
- Les rallonges, les composants électriques, les rangements et les accessoires doivent être précisés séparément.

PRODUIT CODE	PRIX			TAILLE/POUCES			POIDS LB	VOLUME PP ³
	LP	HP		H	L	P		
HX6PFD	5190	5426		54	96	65	218	30.76

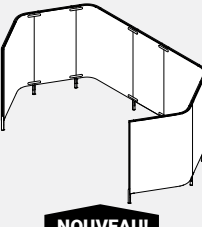
HX7PF • Alcôve Softpod autonome avec 7 cloisons

NOUVEAU!

- Alcôve complète à 7 cloisons composée trois cloisons droites et de quatre cloisons latérales en J.
- L'alcôve installée mesure 54 po h à partir du sol et présente un dégagement au sol de 6 3/8 po.
- Les cloisons sont garnies de feutre PET punaisable. Veuillez choisir parmi les teintes de feutre PET de série. La teinte du feutre PET sur les faces intérieures peut être différente de celle des faces extérieures.
- La garniture du périmètre des cloisons peut recevoir des rallonges d'intimité. Elle est fabriquée en polypropylène et est offerte dans un fini fusain (CHR) uniquement.
- Les pieds en métal et raidisseurs présentent un fini thermolaqué. Veuillez choisir la finition de métal de série.
- L'alcôve complète comprend toutes les ferrures et fixations de support nécessaires ainsi que les pieds tubulaires.
- Les rallonges, les composants électriques, les rangements et les accessoires doivent être précisés séparément.

PRODUIT CODE	PRIX			TAILLE/POUCES			POIDS LB	VOLUME PP ³
	LP	HP		H	L	P		
HX7PF	5127			54	119	65	194	28.24

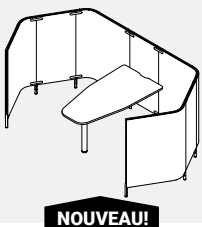
HX7PFD • Alcôve Softpod autonome avec 7 cloisons et une surface en D

NOUVEAU!

- Alcôve complète à 7 cloisons composée trois cloisons droites et de quatre cloisons latérales en J et une surface collaborative.
- L'alcôve installée mesure 54 po h à partir du sol et présente un dégagement au sol de 6 3/8 po.
- Les cloisons sont garnies de feutre PET punaisable. Veuillez choisir parmi les teintes de feutre PET de série. La teinte du feutre PET sur les faces intérieures peut être différente de celle des faces extérieures.
- La garniture du périmètre des cloisons peut recevoir des rallonges d'intimité. Elle est fabriquée en polypropylène et est offerte dans un fini fusain (CHR) uniquement.
- La surface de travail est offerte dans un fini mélaminé basse pression (LP) ou stratifié haute pression (HP) et dotée d'un chant en PVC. Veuillez choisir tout fini mélaminé ou stratifié et chant en PVC de série.
- Les pieds en métal et raidisseurs présentent un fini thermolaqué. Veuillez choisir la finition de métal de série.
- L'alcôve complète comprend toutes les ferrures et fixations de support nécessaires ainsi que les pieds tubulaires.
- Les rallonges, les composants électriques, les rangements et les accessoires doivent être précisés séparément.

PRODUIT CODE	PRIX			TAILLE/POUCES			POIDS LB	VOLUME PP ³
	LP	HP		H	L	P		
HX7PFD	5889	6125		54	119	65	25	30.76

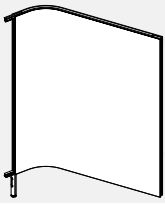
HXP5430 • Cloison simple en J

- La cloison simple est courbe, réversible et symétrique le long de l'axe horizontal.
- Les cloisons en J sont garnies de feutre PET punaisable. Veuillez choisir parmi les teintes de feutre PET de série. La teinte du feutre PET sur la face intérieure peut être différente de celle de la face extérieure.
- L'alcôve installée mesure 54 po h à partir du sol et 25 po à partir de la face supérieure de la surface de travail et présente un dégagement au sol de 6 3/8 po.
- La garniture du périmètre de la cloison peut recevoir des rallonges d'intimité. Elle est fabriquée en polypropylène et est offerte dans un fini fusain (CHR) uniquement.
- La cloison en J comprend un ensemble de connecteurs supérieurs, un ensemble de pieds communs et une garniture.
- Lorsqu'une cloison simple en J est commandée comme module complémentaire pour une alcôve précédemment commandée, la teinte du feutre PET peut ou non correspondre à celle de l'alcôve en raison du lot de teinture et de la décoloration possible.
- Cloison simple en J n'est pas destiné à être utilisé seul sans un alcôve complet comprenant une surface de travail en raison de contraintes de stabilité et de connectivité.

PRODUIT CODE	PRIX GR1	TAILLE/POUCES			POIDS LB	VOLUME PF ³
		H	L	P		
HXP5430AP	833	54	30	6	28.3	16.17

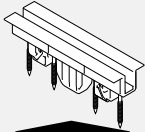
HXPCKIT • Kit de connexion**NOUVEAU!**

- Le kit comprend tout le matériel nécessaire pour connecter deux alcôve Softpod bout à bout.
- À utiliser lors de configuration spéciale, lorsqu'un client souhaite relier plusieurs alcôve Softpod.

PRODUIT CODE	PRIX	TAILLE/POUCES			POIDS LB	VOLUME PF ³
		H	L	P		
HXPCKIT	29	1.81	5.00	0.86	0.18	0.004

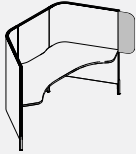
HXPAEFE • Extension de cloison en feutre PET complémentaire

- La rallonge est conçue pour ajouter 8,7 po d'intimité supplémentaire à l'extrémité de la cloison.
- La rallonge s'insère dans le dégagement du périmètre de la cloison de base et le positionnement est orienté vers l'utilisateur.
- La surface de la rallonge est garnie de feutre PET punaisable. Veuillez choisir parmi les teintes de feutre PET de série.
- REMARQUE : Le motif perforé n'est pas offert pour cette rallonge.

PRODUIT CODE	PRIX	TAILLE/POUCES			POIDS LB	VOLUME PF ³
		H	L	P		
HXPAEFE	40	25.4	9.3	0.35	0.63	0.05

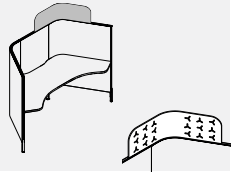
HXPACFE • Extension de cloison de coin en feutre PET

- La rallonge est conçue pour ajouter 11,1 po d'intimité supplémentaire dans le coin supérieur de la cloison.
- La rallonge s'insère dans le dégagement du périmètre de la cloison de base et le positionnement est orienté vers l'utilisateur.
- Une alcôve installée et dotée d'une rallonge complémentaire d'angle en feutre PET mesure 65 po h à partir du sol et 36 po à partir de la face supérieure de la surface de travail.
- La surface de la rallonge est garnie de feutre PET punaisable. Veuillez choisir parmi les teintes de feutre PET de série.
- Le motif perforé est offert pour cette rallonge, signalé par la lettre P à la fin du code de produit.

PRODUIT CODE	PRIX	TAILLE/POUCES			POIDS LB	VOLUME PF ³
		H	L	P		
HXPACFE	71	11.687	38.3	0.35	1.16	0.09
HXPACFEP	142	11.687	38.3	0.35	1.16	0.09

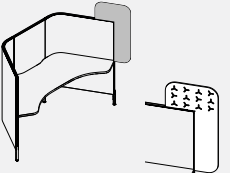
HXPATCFE • Extension de cloison d'en bout en feutre PET

- La rallonge est conçue pour ajouter 8,7 po d'intimité supplémentaire au haut de la cloison et 11,1 po d'intimité supplémentaire à l'extrémité de la cloison.
- La rallonge s'insère dans le dégagement du périmètre de la cloison de base et le positionnement est orienté vers l'utilisateur.
- Une alcôve installée et dotée d'une rallonge complémentaire supérieure d'angle en feutre PET mesure 65 po h à partir du sol et 36 po à partir de la face supérieure de la surface de travail.
- La surface de la rallonge est garnie de feutre PET punaisable. Veuillez choisir parmi les teintes de feutre PET de série.
- Le motif perforé est offert pour cette rallonge, signalé par la lettre P à la fin du code de produit.

PRODUIT CODE	PRIX	TAILLE/POUCES			POIDS LB	VOLUME PF ³
		H	L	P		
HXPATCFE	77	37.1"	19.5	0.35	1.25	0.15
HXPATCFEP	154	37.1"	19.5	0.35	1.25	0.15

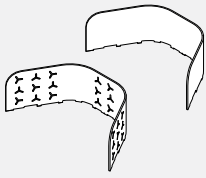
HXPA1CFE • Extension de cloison en feutre PET pour Softpod avec 2 cloisons**NOUVEAU!**

- La rallonge est conçue pour ajouter 11,1 po d'intimité supplémentaire dans le coin supérieur de la cloison.
- La rallonge s'insère dans le dégagement du périmètre de la cloison de base et le positionnement est orienté vers l'utilisateur.
- Une alcôve installée et dotée d'une rallonge complémentaire d'angle en feutre PET mesure 65 po h à partir du sol et 36 po à partir de la face supérieure de la surface de travail.
- La surface de la rallonge est garnie de feutre PET punaisable. Veuillez choisir parmi les teintes de feutre PET de série.
- Le motif perforé est offert pour cette rallonge, signalé par la lettre P à la fin du code de produit.

PRODUIT CODE	PRIX	TAILLE/POUCES			POIDS LB	VOLUME PP ³
		H	L	P		
HXPA1CFE	132	11.687	55.51	0.35	2.30	0.13
HXPA1CFEP	265	11.687	55.51	0.35	2.30	0.13

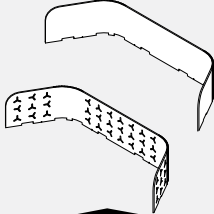
HXPA2CFE • Extension de cloison en feutre PET pour Softpod avec 3 cloisons**NOUVEAU!**

- La rallonge est conçue pour ajouter 11,1 po d'intimité supplémentaire dans le coin supérieur de la cloison.
- La rallonge s'insère dans le dégagement du périmètre de la cloison de base et le positionnement est orienté vers l'utilisateur.
- Une alcôve installée et dotée d'une rallonge complémentaire d'angle en feutre PET mesure 65 po h à partir du sol et 36 po à partir de la face supérieure de la surface de travail.
- La surface de la rallonge est garnie de feutre PET punaisable. Veuillez choisir parmi les teintes de feutre PET de série.
- Le motif perforé est offert pour cette rallonge, signalé par la lettre P à la fin du code de produit.

PRODUIT CODE	PRIX	TAILLE/POUCES			POIDS LB	VOLUME PP ³
		H	L	P		
HXPA2CFE	150	11.687	78.28	0.35	2.60	0.19
HXPA2CFEP	300	11.687	78.28	0.35	2.60	0.19

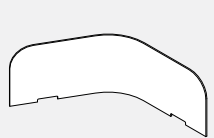
HXPACFES • Extension de cloison en plexi semi-transparent**NOUVEAU!**

- La rallonge est conçue pour ajouter 11,1 po d'intimité supplémentaire dans le coin supérieur de la cloison.
- La rallonge s'insère dans le dégagement du périmètre de la cloison de base et le positionnement est orienté vers l'utilisateur.
- Une alcôve installée et dotée d'une rallonge complémentaire d'angle en feutre PET mesure 65 po h à partir du sol et 36 po à partir de la face supérieure de la surface de travail.
- Le séparateur est givré pour plus d'intimité.
- Choisissez parmi 3 couleurs : TNC - Translucide, TNB - Bleu, TNY - Jaune.

PRODUIT CODE	PRIX	TAILLE/POUCES			POIDS LB	VOLUME PP ³
		H	L	P		
HXPACFES	723	11.687	29.50	16.8	1.11	3.35

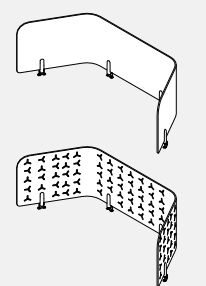
HXPACFEHP • Panneau d'extension en feutre PET pour table réglable en hauteur Softpod**NOUVEAU!**

- La rallonge est conçue pour ajouter 20 po d'intimité supplémentaire dans le coin supérieur de la cloison.
- Les supports de montage en aluminium se fixent sous le plan de travail.
- Le PET incurvé s'insère dans les supports de montage en aluminium.
- Une alcôve installée et dotée d'une rallonge complémentaire d'angle en feutre PET mesure 65 po h à partir du sol et 36 po à partir de la face supérieure de la surface de travail.
- La surface de la rallonge est garnie de feutre PET punaisable. Veuillez choisir parmi les teintes de feutre PET de série.
- Le motif perforé est offert pour cette rallonge, signalé par la lettre P à la fin du code de produit.

PRODUIT CODE	PRIX	TAILLE/POUCES			POIDS LB	VOLUME PP ³
		H	L	P		
HXPACFEH	303	19	63.50	21.70	1.65	5.94
HXPACFEHP	607	19	63.50	21.70	1.65	5.94

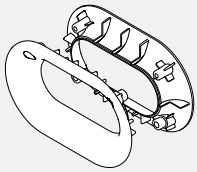
HXEFGK • Ensemble passe-câbles de cloison

- L'ensemble de passe-câbles pour cloisons permet d'acheminer les câbles à travers n'importe quelle cloison softPOD.
- L'ensemble peut être installé sous la surface de travail ou au-dessus de celle-ci.
- L'ensemble est installé sur place, il n'est pas nécessaire de commander des cloisons spéciales.
- Le passe-câbles en aluminium moulé sous pression présente un fini thermolaqué fusain (CHR) ou blanc (WHT), à préciser.

PRODUIT CODE	PRIX	TAILLE/POUCES			POIDS LB	VOLUME PF ³
		H	L	P		
HXEFGK	29	3.25	5.5	2.75	0.27	0.02

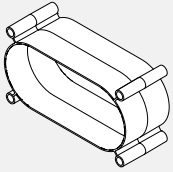
HXEFGCS • Connecteur de passe-câbles ou espaceur pour cloison

- L'espaceur convertit tout ensemble de passe-câbles de cloison en un connecteur.
- Il permet de fixer deux cloisons ensemble par l'ouverture du passe-câbles.
- Le module peut être installé sous la surface de travail ou au-dessus de celle-ci à des endroits prédéterminés.
- À préciser avec l'ensemble passe-câbles de cloison ou à utiliser avec l'ensemble passe-câbles de cloisons compris dans l'ensemble d'alimentation à 2 circuits pour poste de travail.
- Le module est fabriqué en ABS moulé par injection et offert dans un fini fusain (CHR).
- Pour fixer deux cloisons ensemble, un seul module HXEFGK est nécessaire.

PRODUIT CODE	PRIX	TAILLE/POUCES			POIDS LB	VOLUME PF ³
		H	L	P		
HXEFGCS	13	3.25	5.5	2.75	0.04	0.01

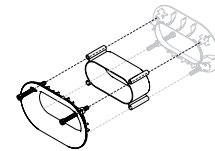
**GMDPC22W • Bloc d'alimentation de bureau à profil mince, 2 prises**

- Bloc d'alimentation de bureau avec deux prises de courant inviolables de 15A, un port USB-A et un port USB-C (fournit 3,1A); cordon d'alimentation de 10 pi.
- Comprend trois options de montage : i) une plaque de montage à visser pour les prises orientées vers l'avant, ii) un support de montage sous la surface, ou iii) un ensemble de montage à pince pour les surfaces de 0,5 po-1,5 po d'épaisseur.
- Boîtier blanc brillant et face grise.

PRODUIT CODE	PRIX	TAILLE/POUCES			POIDS LB	VOLUME PF ³
		H	L	P		
GMDPC22W	449	2.25	4.88	2.25	2.5	0.5

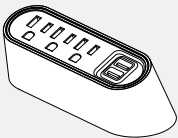
GMDPC32W • Bloc d'alimentation de bureau à profil mince, 3 prises

- Bloc d'alimentation de bureau avec trois prises de courant inviolables de 15A, un port USB-A et un port USB-C (fournit 3,1A); cordon d'alimentation de 10 pi.
- Comprend trois options de montage : i) une plaque de montage à visser pour les prises orientées vers l'avant, ii) un support de montage sous la surface, ou iii) un ensemble de montage à pince pour les surfaces de 0,5 po-1,5 po d'épaisseur.
- Boîtier blanc brillant et face grise.

PRODUIT CODE	PRIX	TAILLE/POUCES			POIDS LB	VOLUME PF ³
		H	L	P		
GMDPC32W	586	2.25	6.00	2.25	2.6	0.5

BRED50AC • Module Duo avec A+C

- Le module d'alimentation Duo est entièrement intégré à une pince de montage à fixer au bord d'une surface de travail.
- Fournit deux prises de courant alternatif de 15 A et 120 V ; Port USB-A de 2,4 A et port d'alimentation USB-C de 60 watts.
- Cordon à trois broches de 10' de long.
- Disponible en W – Blanc ou B – Noir comme indiqué par la dernière lettre du numéro de modèle.

PRODUIT CODE	PRIX	TAILLE/POUCES			POIDS LB	VOLUME PF ³
		H	L	P		
BRED50ACW	695	3	5.5	3.2	3	0.2
BRED50ACB	695	3	5.5	3.2	3	0.2

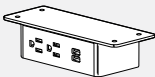
BREDU51AC • Duo Sous Module

- Le module d'alimentation Duo sous est livré avec un mince support de montage encastré à fixer sous une surface de travail ou au-dessus des étagères de la surface de travail.
- Fournit deux prises de courant alternatif de 15 A et 120 V ; Port USB-A de 2,4 A et port d'alimentation USB-C de 60 watts.
- Cordon à trois broches de 10' de long.
- Disponible en W – Blanc ou B – Noir comme indiqué par la dernière lettre du numéro de modèle.

PRODUIT CODE	PRIX	TAILLE/POUCES			POIDS LB	VOLUME PF ³
		H	L	P		
BREDU51ACW	695	1.8	5.5	2.8	3	0.2
BREDU51ACB	695	1.8	5.5	2.8	3	0.2

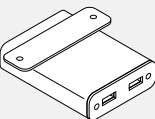
HXEUWC • Ports de charge USB sous la surface de travail

- Le module à monter sous une surface de travail comporte deux ports USB (A et C).
- Le module comporte un port de charge USB C de 15 W et un port de charge USB A de 2,1 A.
- Le module est doté d'un boîtier blanc, d'un support de montage thermolaqué dans un fini blanc et d'un cordon électrique blanc.

PRODUIT CODE	PRIX	TAILLE/POUCES			POIDS LB	VOLUME PF ³
		H	L	P		
HXEUWC	367	1	3	4	0.31	0.01

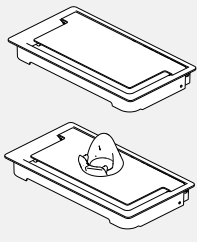
GAADG • Module à porte d'accès

- La porte d'accès à fermeture amortie est posée en retrait pour permettre d'acheminer les câbles.
- Le module GAADGDH comprend un support pouvant recevoir la plupart des téléphones cellulaires ou tablettes électroniques. Le support est offert dans un fini blanc uniquement.
- La gamme FreeFit ne peut recevoir qu'un seul passe-câbles par surface de travail.

PRODUIT CODE	PRIX	TAILLE/POUCES			POIDS LB	VOLUME PF ³
		H	L	P		
GAADG	60	1.08	5.54	10.09	2	0.04
GAADGDH	65	1.08	5.54	10.09	2	0.04

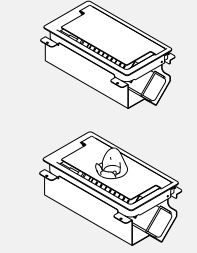
GAADCT • Module à porte d'accès avec chemin de câbles

- La porte d'accès à fermeture amortie est posée en retrait pour permettre d'acheminer les câbles lorsque la porte est fermée.
- Le chemin de câble comporte de série une entrée défonçable pour prise télécom et une surface pour monter une barre d'alimentation.
- Les côtés sont ouverts pour un accès facile.
- Le module est offert dans les finis pour châssis de cloisons de série.
- Le module GAADCTDH comprend un support pouvant recevoir la plupart des téléphones cellulaires ou tablettes électroniques. Le support est offert dans un fini blanc uniquement.
- La gamme FreeFit ne peut recevoir qu'un seul passe-câbles par surface de travail.

PRODUIT CODE	PRIX	TAILLE/POUCES			POIDS LB	VOLUME PF ³
		H	L	P		
GAADCT	95	5.07	5.54	10.09	4	0.19
GAADCTDH	103	5.07	5.54	10.09	4	0.19

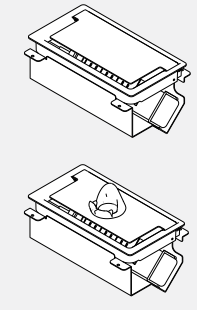
GAADCTPD • Module à porte d'accès avec chemin de câbles et barre d'alimentation

- La barre d'alimentation présente trois prises simples et deux prises USB. Homologuée CSA.
- La porte d'accès à fermeture amortie est posée en retrait pour permettre d'acheminer les câbles lorsqu'elle est fermée.
- Le chemin de câble comporte de série une entrée défonçable pour prise télécom et une surface pour monter une barre d'alimentation.
- Les côtés sont ouverts pour un accès facile.
- Fini du module – à déterminer.
- Le module GAADCTPDDH comprend un support pouvant recevoir la plupart des téléphones cellulaires ou tablettes électroniques.
- Le support est offert dans un fini blanc uniquement.
- Un passe-câbles par surface de travail.

PRODUIT CODE	PRIX	TAILLE/POUCES			POIDS LB	VOLUME PF ³
		H	L	P		
GAADCTPD	208	6.96	5.54	10.09	4	0.20
GAADCTPDDH	212	6.96	5.54	10.09	4	0.20

Solution de connexion en série ModPower

- Ajoute une alimentation flexible et un chargement USB aux surfaces de travail.
- Permet de connecter jusqu'à quatre unités avec une seule alimentation filaire avec prise NEMA.
- Les unités ModPower sont vendues séparément.
- Commencez l'analyse avec un démarreur doté d'une alimentation codée. Ajoutez des unités intermédiaires ou finales supplémentaires selon vos besoins.
- Les unités centrales et finales sont équipées de câbles de connexion.
- Les modules en surface nécessitent des découpes sur la table pour le montage. Veuillez préciser TR – Haut droit et/ou TL – Haut gauche.

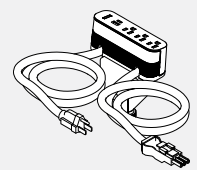
GMDSA10 • Module ModPower de départ, en applique

- Le module ModPower de départ comprend un cordon de 10 pieds avec fiche NEMA et un câble de connexion de 3 pieds.
- Le module comporte trois prises inviolables de 15 A, un port USB-A, un port USB-C et un disjoncteur.
- Une pince de fixation et trois autres options de montage sont incluses. Quatre colliers de serrage pour gestion de câbles sont inclus.
- Fini magnésium (MG) ou blanc (WH), comme l'indiquent les derniers caractères du numéro de modèle.

PRODUIT CODE	PRIX	TAILLE/POUCES			POIDS LB	VOLUME PF ³
		H	L	P		
GMDSA10MG	631	6.13	1.75	2.5	4.33	1.0
GMDSA10WH	631	6.13	1.75	2.5	4.33	1.0

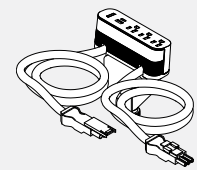
GMDCA3 • Module ModPower intermédiaire, en applique

- Le module ModPower intermédiaire comprend deux câbles de connexion de 3 pieds.
- Le module comporte trois prises inviolables de 12A, classés 15A, un port USB-A, un port USB-C et un disjoncteur.
- Une pince de fixation et trois autres options de montage sont incluses. Quatre colliers de serrage pour gestion de câbles sont inclus.
- Fini magnésium (MG) ou blanc (WH), comme l'indiquent les derniers caractères du numéro de modèle.

PRODUIT CODE	PRIX	TAILLE/POUCES			POIDS LB	VOLUME PF ³
		H	L	P		
GMDCA3MG	597	6.13	1.75	2.5	3.33	1.0
GMDCA3WH	597	6.13	1.75	2.5	3.33	1.0

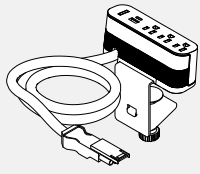
GMDEA3 • Module ModPower terminal, en applique

- Le module ModPower terminal comprend un câble de connexion de 3 pieds.
- Le module comporte trois prises inviolables de 12A, classés 15A, un port USB-A, un port USB-C et un disjoncteur.
- Une pince de fixation et trois autres options de montage sont incluses. Deux colliers de serrage pour gestion de câbles sont inclus.
- Fini magnésium (MG) ou blanc (WH), comme l'indiquent les derniers caractères du numéro de modèle.

PRODUIT CODE	PRIX	TAILLE/POUCES			POIDS LB	VOLUME PP ³
		H	L	P		
GMDEA3MG	528	6.13	1.75	2.5	2.75	1.0
GMDEA3WH	528	6.13	1.75	2.5	2.75	1.0

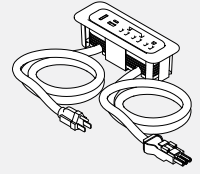
GMDSF10 • Module ModPower de départ, encastré

- Le module ModPower de départ comprend un cordon de 10 pieds avec fiche NEMA et un câble de connexion de 3 pieds.
- Le module comporte trois prises inviolables de 15 A, un port USB-A, un port USB-C et un disjoncteur.
- Quatre colliers de serrage pour gestion de câbles sont inclus.
- Fini magnésium (MG) ou blanc (WH), comme l'indiquent les derniers caractères du numéro de modèle.

PRODUIT CODE	PRIX	TAILLE/POUCES			POIDS LB	VOLUME PP ³
		H	L	P		
GMDSF10MG	597	2.63	7.63	2.63	3.44	1.0
GMDSF10WH	597	2.63	7.63	2.63	3.44	1.0

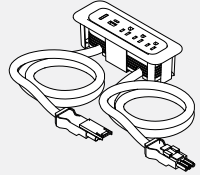
GMDCF3 • Module ModPower intermédiaire, encastré

- Le module ModPower intermédiaire comprend deux câbles de connexion de 3 pieds.
- Le module comporte trois prises inviolables de 12A, classés 15A, un port USB-A, un port USB-C et un disjoncteur.
- Quatre colliers de serrage pour gestion de câbles sont inclus.
- Fini magnésium (MG) ou blanc (WH), comme l'indiquent les derniers caractères du numéro de modèle.

PRODUIT CODE	PRIX	TAILLE/POUCES			POIDS LB	VOLUME PP ³
		H	L	P		
GMDCF3MG	562	2.63	7.63	2.63	2.44	1.0
GMDCF3WH	562	2.63	7.63	2.63	2.44	1.0

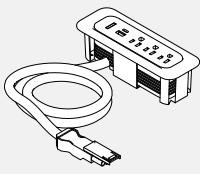
GMDEF3 • Module ModPower terminal, encastré

- Le module ModPower terminal comprend un câble de connexion de 3 pieds.
- Le module comporte trois prises inviolables de 12A, classés 15A, un port USB-A, un port USB-C et un disjoncteur.
- Deux colliers de serrage pour gestion de câbles sont inclus.
- Fini magnésium (MG) ou blanc (WH), comme l'indiquent les derniers caractères du numéro de modèle.

PRODUIT CODE	PRIX	TAILLE/POUCES			POIDS LB	VOLUME PP ³
		H	L	P		
GMDEF3MG	494	2.63	7.63	2.63	1.85	1.0
GMDEF3WH	494	2.63	7.63	2.63	1.85	1.0

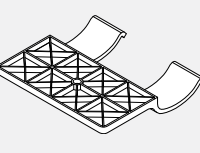
GMDCLIPS • Collier de serrage ModPower

- Emballage de 10 colliers de serrage.

PRODUIT CODE	PRIX	TAILLE/POUCES			POIDS LB	VOLUME PP ³
		H	L	P		
GMDCLIPS	102	2.6	2.5	0.6	0.3	0.2

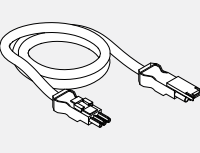
GMDJ36BK • Câble d'interconnexion ModPower

- Câble d'interconnexion permettant d'ajouter une longueur de câble supplémentaire de 3 pieds entre les modules ModPower encastrés ou en applique.
- Cordon de 3 pieds avec connecteur mâle et femelle. Ensemble de deux câbles d'interconnexion.

PRODUIT CODE	PRIX	TAILLE/POUCES			POIDS LB	VOLUME PP ³
		H	L	P		
GMDJ36BK	329	36			1.38	0.9

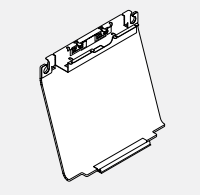
HXEPK • Ensemble d'alimentation à 2 circuits pour poste de travail

- L'ensemble d'alimentation à 2 circuits pour poste de travail comporte deux prises, un chemin de câbles, un cache-câbles et un passe-câbles pour cloison.
- Peut recevoir jusqu'à deux plaques de données ordinaires (plaques non comprises).
- Peut recevoir un support d'écran à un ou à deux bras monté au centre.
- Permet une alimentation électrique à 2 circuits.
- Permet l'interconnexion de deux stations. Veuillez préciser le cavalier poste à poste.
- Veuillez préciser le circuit 1, 2 ou la combinaison 1+2.
- L'alimentation au plafond ou au plancher n'est pas comprise, veuillez la préciser séparément.
- Le chemin de câbles est thermolaqué dans un fini fusain (CHR); le panier présente un fini noir (BLK).
- L'ensemble comprend toutes les ferrures et fixations de support nécessaires ainsi que le passe-câbles pour cloison.
- La surface est garnie de feutre PET punaisable. Veuillez choisir parmi les teintes de feutre PET de série.

PRODUIT CODE	PRIX	TAILLE/POUCES			POIDS LB	VOLUME PP ³
		H	L	P		
HXEPK11	311	20.85	23.5	9.73	3.92	2.76
HXEPK12	311	20.85	23.5	9.73	3.92	2.76
HXEPK22	311	20.85	23.5	9.73	3.92	2.76

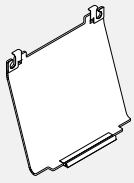
HXECS • Cache-câbles

- Le cache-câbles s'installe sur la face inférieure d'une surface de travail et s'enclenche dans le bas de la partie droite de toute cloison.
- Le cache-câbles comprend toutes les ferrures nécessaires
- La surface est garnie de feutre PET punaisable. Veuillez choisir parmi les teintes de feutre PET de série.

PRODUIT CODE	PRIX	TAILLE/POUCES			POIDS LB	VOLUME PP ³
		H	L	P		
HXECS	76	1	22	8	1.62	2.87

HXECEP • Alimentation au plafond

- L'alimentation au plafond se branche sur la prise de gauche ou de droite montée dans l'ensemble d'alimentation à 2 circuits.
- Conduit métallique de 10 pieds de longueur, prêt à être câblé à l'alimentation électrique du bâtiment.
- La bride de décharge est comprise; la boîte de jonction n'est pas comprise.
- Le module doit être utilisé avec le poteau d'alimentation au plafond (module HXECEP).

PRODUIT CODE	PRIX	TAILLE/POUCES			POIDS LB	VOLUME PP ³
		H	L	P		
HXECEP	178	2	144	2	5.6	0.06

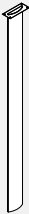
HXECEP • Poteau d'alimentation au plafond

- Le poteau d'alimentation au plafond permet d'acheminer les câbles d'alimentation et de données entre le plafond et la surface de travail.
- L'extrusion en aluminium avec couvercle en PVC se fixe au passe-câbles de la cloison et passe sous la surface de travail à travers le retrait profilé de la surface de travail.
- Les ferrures de montage et la collerette de plafond sont comprises.
- Les fixations pour assujettir le poteau au-dessus des carreaux de plafond ne sont pas comprises.
- Veuillez préciser un fini peint de série.
- Le couvercle en PVC est offert dans un fini fusain (CHR).
- L'alimentation au plafond (module HXECEP) doit être commandée séparément.

PRODUIT CODE	PRIX	TAILLE/POUCES			POIDS LB	VOLUME PP ³
		H	L	P		
HXECEP	150	116	6	1.5	5.49	0.38

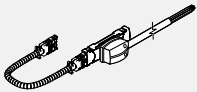
HXEBCF • Alimentation au plancher

- L'alimentation au plancher permet une entrée unique depuis le plancher dans l'ensemble d'alimentation à 2 circuits sous la surface de travail.
- Faisceau étanche de 6 pieds de longueur, prêt à être câblé à l'alimentation électrique du bâtiment.

PRODUIT CODE	PRIX	TAILLE/POUCES			POIDS LB	VOLUME PP ³
		H	L	P		
HXEBCF	354	2	72	2	5.6	0.06

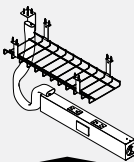
HXEHPA • Kit d'alimentation pour table réglable en hauteur**NOUVEAU!**

- Le kit d'alimentation pour table à hauteur réglable comprend deux circuits duplex, un panier à câbles et un boîtier électrique.
- Convient à une plaque signalétique standard (couvercle de protection inclus).
- Permet l'alimentation de deux circuits.
- Spécifiez le circuit duplex n° 1, n° 2 ou la combinaison n° 1+2.
- Permet l'interconnexion de deux postes. Veuillez spécifier un cavalier de station à station.
- L'alimentation plafond ou de base n'est pas incluse, veuillez la spécifier séparément.
- Comprend tout le matériel de connexion et les supports.
- Spécifiez les normes de la finition peinture métallique pour le boîtier d'alimentation.

PRODUIT CODE	PRIX	TAILLE/POUCES			POIDS LB	VOLUME PP ³
		H	L	P		
HXEHPA	563	21.50	22	8.06	4.55	1.00
HXEHPA12	563	21.50	22	8.06	4.55	1.00
HXEHPA22	563	21.50	22	8.06	4.55	1.00

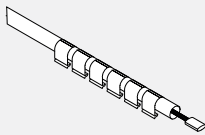
HXEPPJ • Kit de liaison station à station**NOUVEAU!**

- Cavalier de station à station.
- Facilite l'interconnexion de deux stations (sous le plan de travail).
- Tube en néoprène noire de même longueur incluse.
- Clips de fixation inclus (quantité selon la longueur).
- REMARQUE : reportez-vous au guide d'application pour connaître les longueurs recommandées des kits de cavaliers requis.

PRODUIT CODE	PRIX	TAILLE/POUCES			POIDS LB	VOLUME PP ³
		H	L	P		
HXEPPJ18	131	2	18.50	2	0.68	0.04
HXEPPJ24	145	2	24.50	2	0.79	0.06
HXEPPJ30	165	2	30.50	2	0.85	0.07
HXEPPJ36	180	2	36.50	2	1.02	0.08
HXEPPJ48	238	2	48.50	2	1.24	0.11
HXEPPJ60	263	2	60.50	2	1.46	0.14
HXEPPJ72	285	2	72.50	2	1.68	0.17
HXEPPJ78	287	2	78.50	2	1.79	0.18

HXSCSO • Rangement informel sous la surface de travail

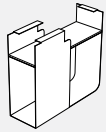

- Rangement ouvert avec tablette; le prolongement à l'arrière permet de créer un compartiment latéral.
- Construction en tôle avec garniture en feutre PET; 24 po P.
- Le rangement s'assujettit à la face inférieure de la surface de travail.
- Choisissez parmi les teintes de feutre PET et les finis pour châssis de cloison de série.
- Commandez un crochet de cloison pour manteaux ou sacs (module HXACHS, vendue séparément); s'installe du côté gauche ou droit du rangement.
- Ne peut pas être installé sur des modules Softpod avec surface réglable en hauteur ou sur alcôve Softpod avec 2 cloisons et une surface.

PRODUIT CODE	PRIX	TAILLE/POUCES			POIDS LB	VOLUME PP ³
		H	L	P		
HXSCSO	327	21	8	24	20.18	4.22

HXSCSOL/R • Unité de rangement informel verrouillable sous la surface de travail

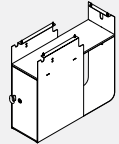

NOUVEAU!

- Rangement ouvert avec tablette; le prolongement à l'arrière permet de créer un compartiment latéral.
- Construction en tôle avec garniture en feutre PET; 24 po P.
- Le rangement s'assujettit à la face inférieure de la surface de travail.
- Choisissez parmi les teintes de feutre PET et les finis pour châssis de cloison de série.
- Commandez un crochet de cloison pour manteaux ou sacs (module HXACHS, vendue séparément); s'installe du côté gauche ou droit du rangement.
- Armoire verrouillable à clé - stratifié avec chants en PVC. Veuillez choisir un stratifié standard avec chants en PVC.
- Ne peut pas être installé sur des modules Softpod avec surface réglable en hauteur ou sur alcôve Softpod avec 2 cloisons et une surface.

PRODUIT CODE	PRIX	TAILLE/POUCES			POIDS LB	VOLUME PP ³
		H	L	P		
HXSCSOL	783	21	8	24	37	4.22
HXSCSOR	783	21	8	24	37	4.22

L2PO • Rangement garde-manger

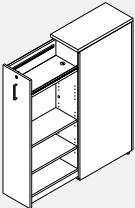

Configuration de gauche illustrée

- L'armoire escamotable sert de module de rangement multi-fonction et personnalisable qui définit l'espace et rehausse la confidentialité dans un environnement fonctionnel.
- Peut s'utiliser avec les modules Licence, Bridges, FreeFit et Boulevard.
- L'organisation interne comprend deux tablettes fixes en haut et en bas. Deux tablettes intermédiaires sont ajustables. Deux rails d'accessoires sont fournis en équipement standard et conviennent aux accessoires de métal GC.
- Les tablettes d'armoire intérieures et l'endos sont normalement de couleur blanc Designer. L'enveloppe de l'armoire, le tiroir et le dessus peuvent être fabriqués de tout stratifié standard au choix.
- L2PO12xxx ne convient pas au classeurs.
- Uniquement disponible avec la poignée FA.

PRODUIT CODE	PRIX LP	B	W	TAILLE/POUCES			POIDS LB	VOLUME PP ³	VOL FT ³
				H	L	P			
L2PO1224H54NL	1691	1709	1741	53.56	54	12	24	138	9
L2PO1230H54NL	1772	1792	1813	53.56	54	12	30	153	11
L2PO1236H54NL	1853	1878	1904	53.56	54	12	36	167	14
L2PO1824H54NL	1961	1986	2029	53.56	54	18	24	166	14
L2PO1830H54NL	2049	2081	2131	53.56	54	18	30	182	17
L2PO1836H54NL	2137	2173	2233	53.56	54	18	36	197	20
L2PO1224H54NR	1691	1709	1741	53.56	54	12	24	138	9
L2PO1230H54NR	1772	1792	1813	53.56	54	12	30	153	11
L2PO1236H54NR	1853	1878	1904	53.56	54	12	36	167	14
L2PO1824H54NR	1961	1986	2029	53.56	54	18	24	166	14
L2PO1830H54NR	2049	2081	2131	53.56	54	18	30	182	17
L2PO1836H54NR	2137	2173	2233	53.56	54	18	36	197	20

Fini

Alors qu'il est possible de préciser le fini des parois du garde-manger, des tiroirs supérieur et escamotable et du panneau arrière, le dos et les tablettes ajustables de l'armoire interne sont de couleur blanche en équipement standard. Veuillez préciser le fini pour le dessus de l'armoire et le devant du tiroir escamotable.

Fini au choix

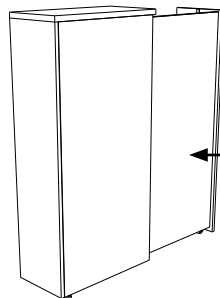
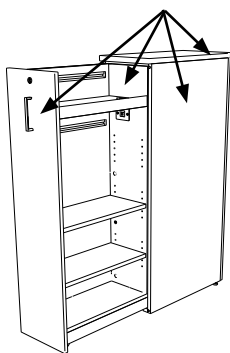

Stratifié pour marqueurs à essuyage à sec offert en option sur la surface extérieure de la paroi latérale du tiroir.

Rails d'accessoires intégrés

Deux rails d'accessoires (d'une longueur de 18,25 po) chacun sont prévus pour qu'il soit plus facile de personnaliser les accessoires de métal de Global Contract.

Rail d'accessoires supérieur :

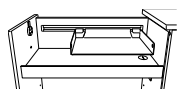

Plateau à lettres 1xBALTO1 ou BALTO1GL

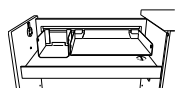

1 plateau à lettres BALTO1
1 bac à média BAMBO1

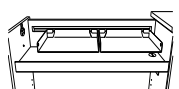

2x plateau utilitaire BAUTO1

Rail d'accessoires inférieur :

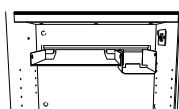

1 plateau à lettres BALTO1
1 bac à média BAMBO1

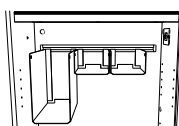

3x bacs à média BABBO1
ou
3x bacs pour cartable BAMBO1

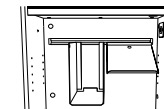

1 support à téléphone BATHO1
1 bac pour cartable BABBO1

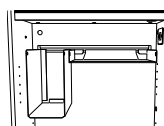

1 plateau à lettres BALTO1
1 bac pour cartable BABBO1

Rails des accessoires

Garniture en feutre PET, passe-câbles et port USB offerts en option.

Tablettes réglables

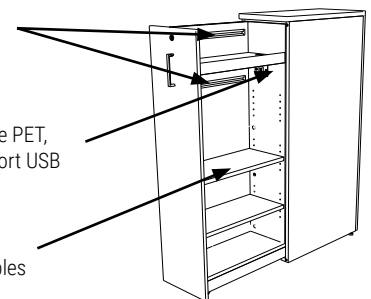

L2PW • Rangement garde-robe

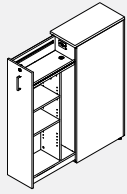

Left Hand Shown

- L'armoire escamotable sert de module de rangement multi-fonction et personnalisable qui définit l'espace et rehausse la confidentialité dans un environnement fonctionnel.
- Peut s'utiliser avec les modules Licence, Bridges, FreeFit et Boulevard.
- L'organisation interne comprend deux tablettes fixes en haut et en bas. Deux tablettes intermédiaires sont ajustables, armoire avec patère.
- Les tablettes d'armoire intérieures et l'endos sont normalement de couleur blanc Designer. L'enveloppe de l'armoire, le tiroir et le dessus peuvent être fabriqués de tout stratifié standard au choix.
- L2PW12xxx ne convient pas au classeurs.
- Uniquement disponible avec la poignée FA.

Fini

Alors qu'il est possible de préciser le fini des parois du garde-manger, des tiroirs supérieur et escamotable et du panneau arrière, le dos et les tablettes ajustables de l'armoire interne sont de couleur blanche en équipement standard. Veuillez préciser le fini pour le dessus de l'armoire et le devant du tiroir escamotable.

Options

- Ensemble de deux prises USB A+C - veuillez ajouter les lettres 'USB' à la fin du code. Ajoutez 377 \$ au prix courant.
- Lorsque vous commandez deux prises USB, la tablette supérieure présente une surface de feutre gris et un passe-fils qui permet d'insérer le câble de prise USB (situé sous la tablette supérieure). Un cordon d'alimentation à deux broches sort de l'armoire en traversant le plancher à l'arrière.
- Tableau pour marqueurs à essuyage à sec - Choisissez l'option 'DE'. Veuillez ajouter 266 \$ au prix courant.
- Si on le demande, un stratifié pour marqueurs à essuyage à sec sera appliqué sur la surface extérieure de la paroi latérale du tiroir escamotable.

PRODUIT CODE	PRIX LP	PRIXSH			TAILLE(POUCES)				POIDS LB	VOL PP ³
		B	W	H	H(LP/B)	H(W)	L	P		
L2PW1224H42NL	1680	1698	1735	41.56	42	12	24	128	7	
L2PW1230H42NL	1757	1780	1822	41.56	42	12	30	143	9	
L2PW1236H42NL	1832	1860	1911	41.56	42	12	36	157	11	
L2PW1824H42NL	1946	1975	2022	41.56	42	18	24	156	11	
L2PW1830H42NL	2031	2066	2124	41.56	42	18	30	172	13	
L2PW1836H42NL	2116	2158	2225	41.56	42	18	36	187	16	
L2PW1224NL	1831	1848	1880	49.56	50	12	24	133	8	
L2PW1230NL	1912	1945	1971	49.56	50	12	30	148	10	
L2PW1236NL	1993	2040	2064	49.56	50	12	36	162	15	
L2PW1824NL	2140	2173	2207	49.56	50	18	24	161	12	
L2PW1830NL	2227	2281	2310	49.56	50	18	30	177	15	
L2PW1836NL	2315	2388	2412	49.56	50	18	36	192	18	
L2PW1224H54NL	1866	1884	1916	53.56	54	12	24	138	9	
L2PW1230H54NL	1947	1967	1988	53.56	54	12	30	153	11	
L2PW1236H54NL	2028	2053	2080	53.56	54	12	36	167	14	
L2PW1824H54NL	2182	2206	2250	53.56	54	18	24	166	14	
L2PW1830H54NL	2269	2301	2351	53.56	54	18	30	182	17	
L2PW1836H54NL	2358	2394	2453	53.56	54	18	36	197	20	
L2PW1224H42NR	1680	1698	1735	41.56	42	12	24	128	7	
L2PW1230H42NR	1757	1780	1822	41.56	42	12	30	143	9	
L2PW1236H42NR	1832	1860	1911	41.56	42	12	36	157	11	
L2PW1824H42NR	1946	1975	2022	41.56	42	18	24	156	11	
L2PW1830H42NR	2031	2066	2124	41.56	42	18	30	172	13	
L2PW1836H42NR	2116	2158	2225	41.56	42	18	36	187	16	
L2PW1224NR	1831	1848	1880	49.56	50	12	24	133	8	
L2PW1230NR	1912	1945	1971	49.56	50	12	30	148	10	
L2PW1236NR	1993	2040	2064	49.56	50	12	36	162	15	
L2PW1824NR	2140	2173	2207	49.56	50	18	24	161	12	
L2PW1830NR	2227	2281	2310	49.56	50	18	30	177	15	
L2PW1836NR	2315	2388	2412	49.56	50	18	36	192	18	
L2PW1224H54NR	1866	1884	1916	53.56	54	12	24	138	9	
L2PW1230H54NR	1947	1967	1988	53.56	54	12	30	153	11	
L2PW1236H54NR	2028	2053	2080	53.56	54	12	36	167	14	
L2PW1824H54NR	2182	2206	2250	53.56	54	18	24	166	14	
L2PW1830H54NR	2269	2301	2351	53.56	54	18	30	182	17	
L2PW1836H54NR	2358	2394	2453	53.56	54	18	36	197	20	

Fini au choix

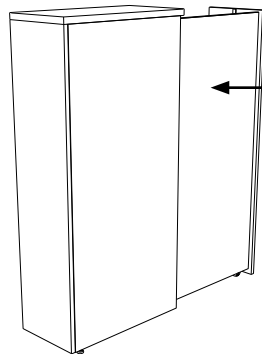
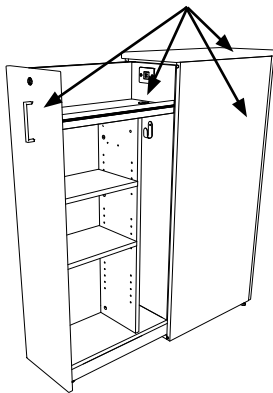

Stratifié pour marqueurs à essuyage à sec offert en option sur la surface extérieure de la paroi latérale du tiroir.

Rembourrage de feutre en option, passe-fils et prise USB.

Patère.

Tablettes ajustables

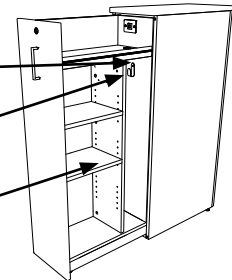

L2PSB • Bac de rangement pour rangement garde-manger/garde-robe

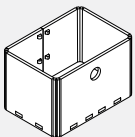

- Fabriqués à partir de feutre PET recyclé, les bacs en feutre sont une solution d'organisation intuitive et polyvalente au sein de votre unité de garde-manger.
- Le feutre mesure 9 mm, veuillez choisir parmi nos 18 finitions différentes.

PRODUIT CODE	PRIX	TAILLE(POUCES)			POIDS LB	VOL PP ³
		H	L	P		
L2PSB0912	47	7.5	11.8	8.6	0.30	0.44

L2PST • Bac de rangement pour rangement garde-manger/garde-robe

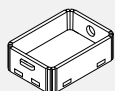

- Fabriqués à partir de feutre PET recyclé, les bacs en feutre sont une solution d'organisation intuitive et polyvalente au sein de votre unité de garde-manger.
- Le feutre mesure 9 mm, veuillez choisir parmi nos 18 finitions différentes.

PRODUIT CODE	PRIX	TAILLE(POUCES)			POIDS LB	VOL PP ³
		H	L	P		
L2PST0609	18	2.6	8.6	5.9	0.28	0.08

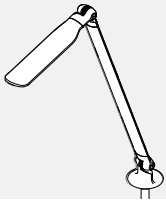
BLVELEDVS • Lampe à DEL à un bras

- **Système de 7 watts, 18 DEL fractionnelles**
- 3 500K, 250 lumens, indice de rendement des couleurs (IRC) de 84.
- Bouton à effleurement; allumage instantané et fermeture progressive.
- Réglage infini de la luminosité de 100 % à 15 %, mémoire du dernier état.
- Arrêt automatique après 10 heures de série.
- DEL d'une durée de vie de 50 000 heures.
- Adaptateur mural de 15 watts, 24 volts, cordon de 6 pi.
- Blanc (WHT), argenté (SIL) ou noir (BLK) – À préciser.
- Conforme aux normes UL, CUL et CSA, homologué ETL.
- Base non comprise.

PRODUIT CODE	PRIX	TAILLE/POUCES			POIDS LB	VOLUME PP ³
		H	L	P		
BLVELEDVS	616				3	0.93
Avec détecteur de présence						
BLVELEDVSO	920				3	0.93

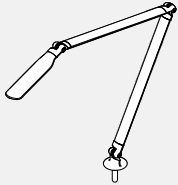
BLVELEDVD • Lampe à DEL à deux bras

- **Système de 7 watts, 18 DEL fractionnelles**
- 3 500K, 250 lumens, indice de rendement des couleurs (IRC) de 84.
- Bras à double articulation avec une portée de 20 po de la base à la tête.
- Bouton à effleurement; allumage instantané et fermeture progressive.
- Réglage infini de la luminosité de 100 % à 15 %, mémoire du dernier état.
- Arrêt automatique après 10 heures de série.
- DEL d'une durée de vie de 50 000 heures.
- Adaptateur mural de 15 watts, 24 volts, cordon de 6 pi.
- Blanc (WHT), argenté (SIL) ou noir (BLK) – À préciser.
- Conforme aux normes UL, CUL et CSA, homologué ETL.
- Base non comprise.

PRODUIT CODE	PRIX	TAILLE/POUCES			POIDS LB	VOLUME PP ³
		H	L	P		
BLVELEDVD	646				3	0.93
Avec détecteur de présence						
BLVELEDVDO	931				3	0.93

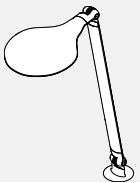
BLVELEDRS • Lampe à DEL à un bras

- **Système de 7 watts, 18 DEL fractionnelles**
- 3 500K, 250 lumens, indice de rendement des couleurs (IRC) de 84.
- Bouton à effleurement; allumage instantané et fermeture progressive.
- Réglage infini de la luminosité de 100 % à 15 %, mémoire du dernier état.
- Arrêt automatique après 10 heures de série.
- DEL d'une durée de vie de 50 000 heures.
- Adaptateur mural de 15 watts, 24 volts, cordon de 6 pi.
- Blanc (WHT), argenté (SIL) ou noir (BLK) – À préciser.
- Conforme aux normes UL, CUL et CSA, homologué ETL.
- Base non comprise.

PRODUIT CODE	PRIX	TAILLE/POUCES			POIDS LB	VOLUME PP ³
		H	L	P		
BLVELEDRS	616				3	0.93
Avec détecteur de présence						
BLVELEDRSO	920				3	0.93

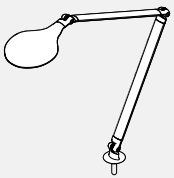
BLVELEDRD • Lampe à DEL à un bras

- **Système de 7 watts, 18 DEL fractionnelles**
- 3 500K, 250 lumens, indice de rendement des couleurs (IRC) de 84.
- Bras à double articulation avec une portée de 20 po de la base à la tête.
- Bouton à effleurement; allumage instantané et fermeture progressive.
- Réglage infini de la luminosité de 100 % à 15 %, mémoire du dernier état.
- Arrêt automatique après 10 heures de série.
- DEL d'une durée de vie de 50 000 heures.
- Adaptateur mural de 15 watts, 24 volts, cordon de 6 pi.
- Blanc (WHT), argenté (SIL) ou noir (BLK) – À préciser.
- Conforme aux normes UL, CUL et CSA, homologué ETL.
- Base non comprise.

PRODUIT CODE	PRIX	TAILLE/POUCES			POIDS LB	VOLUME PP ³
		H	L	P		
BLVELEDRD	633				3	0.93
Avec détecteur de présence						
BLVELEDRDO	931				3	0.93

Options de montage pour lampes

- Blanc (WHT), argenté (SIL) ou noir (BLK) – À préciser.

**Pince de fixation pour surface de travail**

PRODUIT CODE	PRIX	TAILLE/POUCES			POIDS LB	VOLUME PP ³
		H	L	P		
BLVELEDASC	155				1	0.05

**Base autoportante**

PRODUIT CODE	PRIX	TAILLE/POUCES			POIDS LB	VOLUME PP ³
		H	L	P		
BLVELEDAFS	173				3	0.5

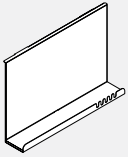
HXAHS • Tablette suspendue

- Tablette suspendue pour le rangement d'effets personnels.
- La tablette se suspend du dégagement au haut de la cloison.
- Le module installé mesure 16 po à partir du haut de la cloison; 9 po à partir de la face supérieure de la surface de travail.
- Métal peint, choisissez parmi les finis de série pour les châssis de cloisons.
- Choisissez une teinte de feutre PET pour la garniture du plateau.
- Doit être situé à l'écart des raidisseurs des modules autoportants.

PRODUIT CODE	PRIX	TAILLE/POUCES			POIDS		VOLUME PP ³
		H	L	P	LB	PP ³	
HXAHS	104	16	23.5	3	8.8	1.91	

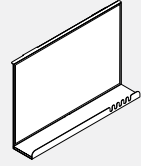
HXAHSWB • Tablette suspendue avec tableau effaçable à sec

- Tablette suspendue avec surface effaçable à sec.
- La tablette se suspend du dégagement au haut de la cloison.
- Le module installé mesure 16 po à partir du haut de la cloison; 9 po à partir de la face supérieure de la surface de travail.
- Surface blanche, cadre en métal peint – choisissez parmi les finis de série pour les châssis de cloisons.
- Choisissez une teinte de feutre PET pour la garniture du plateau.
- Doit être situé à l'écart des raidisseurs des modules autoportants.

PRODUIT CODE	PRIX	TAILLE/POUCES			POIDS		VOLUME PP ³
		H	L	P	LB	PP ³	
HXAHSWB	398	16	23.5	3	9.57	1.91	

HXARWS • Tablette murale arrière

- Tablette murale arrière en mélamine ou stratifié.
- La tablette est fabriquée en mélamine basse pression (LP) ou en stratifié haute pression (HP) de ¾ po; elle est réversible et se monte à des points de montage prédéterminés.
- Les extrémités avant de la tablette sont arrondies selon un rayon de 2,5 po.
- Choix de fini mélaminés ou stratifiés de série, chant en PVC.
- REMARQUE : Non compatible avec les poteaux d'alimentation au plafond ou tout support d'écran.
- Doit être situé à l'écart des raidisseurs des modules autoportants.

PRODUIT CODE	PRIX		TAILLE/POUCES			POIDS		VOLUME PP ³
	LP	HP	H	L	P	LB	PP ³	
HXARWS	106	135	0.75	32.25	4.5		1.13	

HXACHS • Crochet de cloison pour manteaux ou sacs

- Le crochet pour manteaux ou sacs peut être installé à tout endroit le long du périmètre de la cloison ou d'un côté ou de l'autre du rangement informel sous la surface de travail.
- Le crochet est fabriqué en aluminium moulé sous pression, choisissez parmi les finis peints métalliques de série.
- Choisissez une teinte de feutre PET pour la garniture de l'obturateur.

PRODUIT CODE	PRIX	TAILLE/POUCES			POIDS		VOLUME PP ³
		H	L	P	LB	PP ³	
HXACHS	30	2	1.25	0.75	0.05	0.01	

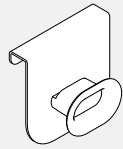
HXACHT • Crochet pour manteaux ou sacs à monter à une cloison

- Le crochet pour manteaux ou sacs peut être installé à tout endroit le long du périmètre de la cloison, d'un côté ou de l'autre ou des deux côtés du rangement informel sous la surface de travail.
- Le crochet est fabriqué en aluminium moulé sous pression, choisissez parmi les finis peints métalliques de série.
- Choisissez une teinte de feutre PET pour la garniture de l'obturateur.
- Doit être situé à l'écart des raidisseurs des modules autoportants.

PRODUIT CODE	PRIX	TAILLE/POUCES			POIDS		VOLUME PP ³
		H	L	P	LB	PP ³	
HXACHT	35	2	1.25	0.75	0.23	0.01	

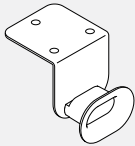
HXABH • Crochet pour sacs sous la surface de travail

- Le crochet pour sacs peut être installé sur la face inférieure d'une surface de travail.
- Le crochet est fabriqué en aluminium moulé sous pression, choisissez parmi les finis peints métalliques de série.
- Choisissez une teinte de feutre PET pour la garniture de l'obturateur.

PRODUIT CODE	PRIX	TAILLE/POUCES			POIDS		VOLUME PP ³
		H	L	P	LB	PP ³	
HXABH	33	2	1.25	0.75	0.18	0.01	

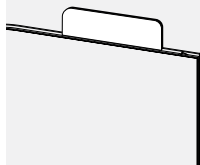
HXNP • Name Plate

- Le porte-nom s'installe à l'intérieur du dégagement au haut d'une cloison.
- Surface blanche effaçable à sec sur les deux faces, contrecollée sur un feutre PET de ½ po.

PRODUIT CODE	PRIX	TAILLE/POUCES			POIDS		VOLUME PP ³
		H	L	P	LB	PP ³	
HXNP	60	3.625	10.75	0.5		0.01	

PANNEAUX SEPARATION UNIVERSELS

GCPPVACH • Poste bien-être - Configuration en H

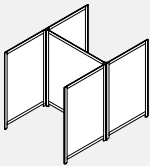

- **Wellness Station divisant l'espace avec flexibilité.**
- Cloisons légères et faciles à nettoyer.
- Encombrement minimal pour faciliter le rangement.
- Cloisons pleines en polypropylène cannelé blanc et châssis en aluminium 1/2 po sur 2,5 po thermolaqué fini tungstène (TUN).
- Garnitures de bout arrondies douces au toucher finies fusain.
- Ouverture de 7 po au bas du panneau pour faciliter le nettoyage et le passage des câbles.
- Comprend toutes les ferrures de raccord et des patins réglables sur 1 po.
- Les postes mesurent 60 po L sur 42 po P sur 66 po H.
- Les postes de planification sont préconfigurés dans une configuration dos à dos en H à laquelle peut s'ajouter un module complémentaire en T.

CODE PRODUIT	PRIX	TAILLE/POUCES			POIDS		VOL
		H	L	P	LB	PI ³	
GCPPVACH666085	1945	66	60	85	90		18.74

GCPPVACT • Poste bien-être - Configuration en T

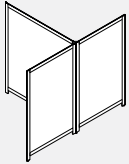

- **Wellness Station divisant l'espace avec flexibilité.**
- Cloisons légères et faciles à nettoyer.
- Encombrement minimal pour faciliter le rangement.
- Cloisons pleines en polypropylène cannelé blanc et châssis en aluminium 1/2 po sur 2,5 po thermolaqué fini tungstène (TUN).
- Garnitures de bout arrondies douces au toucher finies fusain.
- Ouverture de 7 po au bas du panneau pour faciliter le nettoyage et le passage des câbles.
- Comprend toutes les ferrures de raccord et des patins réglables sur 1 po.
- Les postes mesurent 60 po L sur 42 po P sur 66 po H.
- Les postes de planification sont préconfigurés dans une configuration dos à dos en H à laquelle peut s'ajouter un module complémentaire en T.

CODE PRODUIT	PRIX	TAILLE/POUCES			POIDS		VOL
		H	L	P	LB	PI ³	
GCPPVACT666085	1238	66	60	85	73		11.82

GCPPVACU • Poste bien-être - Configuration en U

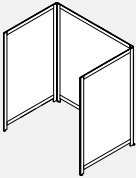

- **Wellness Station divisant l'espace avec flexibilité.**
- Cloisons légères et faciles à nettoyer.
- Encombrement minimal pour faciliter le rangement.
- Cloisons pleines en polypropylène cannelé blanc et châssis en aluminium 1/2 po sur 2,5 po thermolaqué fini tungstène (TUN).
- Garnitures de bout arrondies douces au toucher finies fusain.
- Ouverture de 7 po au bas du panneau pour faciliter le nettoyage et le passage des câbles.
- Comprend toutes les ferrures de raccord et des patins réglables sur 1 po.
- Les postes mesurent 60 po L sur 42 po P sur 66 po H.
- Les postes de planification sont préconfigurés dans une configuration dos à dos en U à laquelle peut s'ajouter un module complémentaire en L.

CODE PRODUIT	PRIX	TAILLE/POUCES			POIDS		VOL
		H	L	P	LB	PI ³	
GCPPVACU666043	1241	66	60	43	73		11.82

GCPPVACL • Poste bien-être - Configuration en L

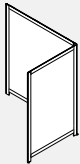

- **Wellness Station divisant l'espace avec flexibilité.**
- Cloisons légères et faciles à nettoyer.
- Encombrement minimal pour faciliter le rangement.
- Cloisons pleines en polypropylène cannelé blanc et châssis en aluminium 1/2 po sur 2,5 po thermolaqué fini tungstène (TUN).
- Garnitures de bout arrondies douces au toucher finies fusain.
- Ouverture de 7 po au bas du panneau pour faciliter le nettoyage et le passage des câbles.
- Comprend toutes les ferrures de raccord et des patins réglables sur 1 po.
- Les postes mesurent 60 po L sur 42 po P sur 66 po H.
- Les postes de planification sont préconfigurés dans une configuration dos à dos en U à laquelle peut s'ajouter un module complémentaire en L.

CODE PRODUIT	PRIX	TAILLE/POUCES			POIDS		VOL
		H	L	P	LB	PI ³	
GCPPVACL666043	885	66	60	43	58		8.36

GCUPFSP • Écran Polycarbonate Diviseur Autonome Avec Pieds Plats

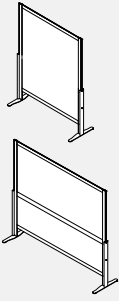

- **Assure l'intimité et la séparation des pièces.**
- Léger et facile à nettoyer et à déplacer.
- Se compose d'un cadre en aluminium enduit de poudre, de polycarbonate cannelé translucide et de pieds plats en acier.
- Option pour 54", 60" et 72" de haut.
- Le diviseur de 72" de haut sur 60" de large a une barre transversale au milieu.
- Veuillez choisir n'importe quelle finition de peinture standard pour le cadre et les pieds.

PRODUIT CODE	PRIX	TAILLE(POUCES)			POIDS LB	VOL PI ³
		H	L	P		
GCUPFSP5424	485	51.75	24	20	15.96	14.38
GCUPFSP5430	534	51.75	30	20	17.96	17.97
GCUPFSP5436	577	51.75	36	20	19.96	21.56
GCUPFSP5442	625	51.75	42	20	21.96	25.16
GCUPFSP5448	632	51.75	48	20	20.96	28.75
GCUPFSP5460	763	51.75	60	20	22.96	35.94
GCUPFSP6024	496	57.75	24	20	17.96	16.04
GCUPFSP6030	543	57.75	30	20	19.96	20.05
GCUPFSP6036	587	57.75	36	20	21.96	24.06
GCUPFSP6042	634	57.75	42	20	23.96	28.07
GCUPFSP6048	644	57.75	48	20	25.96	32.08
GCUPFSP6060	775	57.75	60	20	27.96	40.10
GCUPFSP7230	626	69.75	30	20	21.96	24.22
GCUPFSP7236	683	69.75	36	20	23.96	29.06
GCUPFSP7242	759	69.75	42	20	25.96	33.91
GCUPFSP7248	766	69.75	48	20	27.96	38.75
GCUPFSP7260	884	69.75	60	20	29.96	48.44

GCUPMSP • Écran Polycarbonate Diviser Autoportant Avec Roulettes

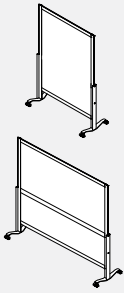

- **Assure l'intimité et la séparation des pièces.**
- Léger et facile à nettoyer et à déplacer.
- Se compose d'un cadre en aluminium thermolaqué, de polycarbonate cannelé translucide et de pieds en acier à roulettes.
- Option pour 54", 60" et 72" de haut.
- Le diviseur de 72" de haut sur 60" de large a une barre transversale au milieu.
- Veuillez choisir n'importe quelle finition de peinture standard pour le cadre et les pieds.

PRODUIT CODE	PRIX	TAILLE(POUCES)			POIDS LB	VOL PI ³
		H	L	P		
GCUPMSP5424	718	52.05	24	20	17.13	14.46
GCUPMSP5430	766	52.05	30	20	19.13	18.07
GCUPMSP5436	748	52.05	36	20	21.13	21.69
GCUPMSP5442	794	52.05	42	20	23.13	25.30
GCUPMSP5448	801	52.05	48	20	22.13	28.92
GCUPMSP5460	922	52.05	60	20	24.13	36.15
GCUPMSP6024	675	58.05	24	20	19.13	16.13
GCUPMSP6030	718	58.05	30	20	21.13	20.16
GCUPMSP6036	759	58.05	36	20	23.13	24.19
GCUPMSP6042	803	58.05	42	20	25.13	28.22
GCUPMSP6048	812	58.05	48	20	27.13	32.25
GCUPMSP6060	932	58.05	60	20	29.13	40.31
GCUPMSP7230	918	70.05	30	20	23.13	24.32
GCUPMSP7236	858	70.05	36	20	25.13	29.19
GCUPMSP7242	917	70.05	42	20	27.13	34.05
GCUPMSP7248	925	70.05	48	20	29.13	38.92
GCUPMSP7260	1033	70.05	60	20	31.13	48.65

GCUPSHS • Écran Polycarbonate À Diviseur Partagé

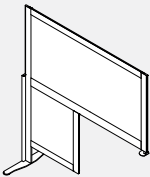

- **Fournit l'intimité et divise l'espace pour les postes de travail.**
- Le diviseur repose sur le sol et repose sur la surface de travail.
- N'a aucun lien mécanique avec aucune surface.
- Léger et facile à nettoyer et à déplacer.
- Se compose d'un cadre en aluminium thermolaqué, d'un polycarbonate cannelé translucide et d'un pied plat en acier.
- Option pour 54" et 60" de haut.
- Extend 24" de la surface de travail.
- Se trouve à 24" ou 30" au-dessus de la surface de travail.
- Veuillez choisir n'importe quelle finition de peinture standard pour le cadre et les pieds.

PRODUIT CODE	PRIX	TAILLE(POUCES)			POIDS LB	VOL PI ³
		H	L	P		
GCUPSHS5448	499	53.57	48	20	13.45	29.76
GCUPSHS5454	521	53.57	54	20	15.45	33.48
GCUPSHS6048	541	59.57	48	20	17.45	33.09
GCUPSHS6054	568	59.57	54	20	19.45	37.23

GCUPFSF • Écran En Feutre Séparateur Autonome Avec Pieds Plats

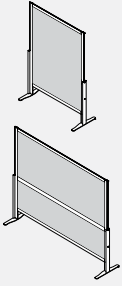

- Assure l'intimité et la séparation des pièces.
- Léger et facile à nettoyer et à déplacer.
- Se compose d'un cadre en aluminium thermolaqué, de feutre et de pieds plats en acier.
- Option pour 54", 60" et 72" de haut.
- Le diviseur de 72" de haut sur 60" de large a une barre transversale au milieu.
- Veuillez choisir n'importe quelle finition de peinture standard pour le cadre et les pieds.

PRODUIT CODE	PRIX	TAILLE(POUCES)			POIDS LB	VOL PP³
		H	L	P		
GCUPFSF5424	435	51.75	24	20	19.58	14.38
GCUPFSF5430	459	51.75	30	20	20.32	17.97
GCUPFSF5436	468	51.75	36	20	21.06	21.56
GCUPFSF5442	491	51.75	42	20	21.8	25.16
GCUPFSF5448	500	51.75	48	20	22.54	28.75
GCUPFSF5460	614	51.75	60	20	24.03	35.94
GCUPFSF6024	444	57.75	24	20	20.38	16.04
GCUPFSF6030	471	57.75	30	20	21.11	20.05
GCUPFSF6036	478	57.75	36	20	21.84	24.06
GCUPFSF6042	507	57.75	42	20	22.57	28.07
GCUPFSF6048	510	57.75	48	20	23.3	32.08
GCUPFSF6060	623	57.75	60	20	24.87	40.10
GCUPFSF7230	522	69.75	30	20	22.42	24.22
GCUPFSF7236	530	69.75	36	20	23.24	29.06
GCUPFSF7242	621	69.75	42	20	24.06	33.91
GCUPFSF7248	629	69.75	48	20	24.88	38.75
GCUPFSF7260	785	69.75	60	20	29.79	48.44

GCUPMSF • Écran Séparateur Autoportant En Feutre Avec Roulettes

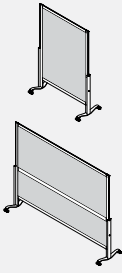

- Assure l'intimité et la séparation des pièces.
- Léger et facile à nettoyer et à déplacer.
- Se compose d'un cadre en aluminium thermolaqué, de pieds en feutre et en acier avec roulettes.
- Option pour 54", 60" et 72" de haut.
- Le diviseur de 72" de haut sur 60" de large a une barre transversale au milieu.
- Veuillez choisir n'importe quelle finition de peinture standard pour le cadre et les pieds.

PRODUIT CODE	PRIX	TAILLE(POUCES)			POIDS LB	VOL PP³
		H	L	P		
GCUPMSF5424	618	52.05	24	20	20.76	14.46
GCUPMSF5430	641	52.05	30	20	21.5	18.07
GCUPMSF5436	648	52.05	36	20	22.24	21.69
GCUPMSF5442	671	52.05	42	20	22.98	25.30
GCUPMSF5448	678	52.05	48	20	23.72	28.92
GCUPMSF5460	784	52.05	60	20	25.21	36.15
GCUPMSF6024	627	58.05	24	20	21.47	16.13
GCUPMSF6030	650	58.05	30	20	22.23	20.16
GCUPMSF6036	657	58.05	36	20	22.99	24.19
GCUPMSF6042	680	58.05	42	20	23.75	28.22
GCUPMSF6048	688	58.05	48	20	24.51	32.25
GCUPMSF6060	792	58.05	60	20	26.05	40.31
GCUPMSF7230	699	70.05	30	20	23.6	24.32
GCUPMSF7236	709	70.05	36	20	24.42	29.19
GCUPMSF7242	790	70.05	42	20	25.24	34.05
GCUPMSF7248	797	70.05	48	20	26.06	38.92
GCUPMSF7260	942	70.05	60	20	30.97	48.65

GCUPSHF • Écran De Feutre De Diviseur Partagé

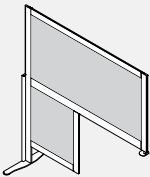

- Fournit l'intimité et divise l'espace pour les postes de travail.
- Le diviseur repose sur le sol et repose sur la surface de travail.
- N'a aucun lien mécanique avec aucune surface.
- Léger et facile à nettoyer et à déplacer.
- Se compose d'un cadre en aluminium thermolaqué, de feutre et d'un pied plat en acier.
- Option pour 54" et 60" de haut.
- Extend 24" de la surface de travail.
- Se trouve à 24" ou 30" au-dessus de la surface de travail.
- Veuillez choisir n'importe quelle finition de peinture standard pour le cadre et les pieds.

PRODUIT CODE	PRIX	TAILLE(POUCES)			POIDS LB	VOL PP³
		H	L	P		
GCUPSHF5448	411	53.57	48	20	18.06	29.76
GCUPSHF5454	469	53.57	54	20	18.8	33.48
GCUPSHF6048	438	59.57	48	20	18.84	33.09
GCUPSHF6054	578	59.57	54	20	19.6	37.23

GCUPFSG • Écran de séparation en verre autoportant avec pieds plats

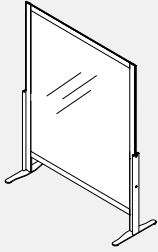

- Fournit l'intimité et la séparation de la pièce.
- Léger et facile à nettoyer et à déplacer.
- Composé d'un cadre en aluminium thermolaqué, d'un écran en verre transparent et de pieds plats en acier.
- Veuillez choisir n'importe quelle finition de peinture de cadre de panneau standard de Global Contract pour toutes les pièces métalliques.
- Option pour 54" / 60" de haut.
- Le supplément pour le verre dépoli (FRST) est de 20 %.

PRODUIT CODE	PRIX	TAILLE(POUCES)			POIDS		VOL	
		H	L	P	LB	PP		
GCUPFSG5424	570	51.75	24	20	30.83	14.38		
GCUPFSG5430	619	51.75	30	20	34.95	17.97		
GCUPFSG5436	668	51.75	36	20	39.07	21.56		
GCUPFSG5442	717	51.75	42	20	43.19	25.16		
GCUPFSG5448	766	51.75	48	20	47.31	28.75		
GCUPFSG5460	864	51.75	60	20	55.56	35.94		
GCUPFSG6024	604	57.75	24	20	33.11	16.04		
GCUPFSG6030	657	57.75	30	20	37.74	20.05		
GCUPFSG6036	712	57.75	36	20	42.36	24.06		
GCUPFSG6042	765	57.75	42	20	46.99	28.07		
GCUPFSG6048	820	57.75	48	20	51.61	32.08		
GCUPFSG6060	928	57.75	60	20	60.86	40.10		

GCUPMSG • Écran de séparation en verre autoportant avec roulettes

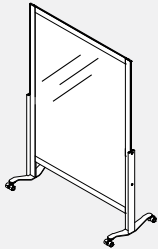

- Fournit l'intimité et la séparation de la pièce.
- Léger et facile à nettoyer et à déplacer.
- Composé d'un cadre en aluminium thermolaqué, d'un écran en verre transparent et de pieds plats en acier.
- Veuillez choisir n'importe quelle finition de peinture de cadre de panneau standard de Global Contract pour toutes les pièces métalliques.
- Option pour 54" / 60" de haut.
- Le supplément pour le verre dépoli (FRST) est de 20 %.

PRODUIT CODE	PRIX	TAILLE(POUCES)			POIDS		VOL	
		H	L	P	LB	PP		
GCUPMSG5424	817	52.05	24	20	31.99	14.46		
GCUPMSG5430	865	52.05	30	20	36.11	18.07		
GCUPMSG5436	915	52.05	36	20	40.24	21.69		
GCUPMSG5442	963	52.05	42	20	44.36	25.30		
GCUPMSG5448	1012	52.05	48	20	48.48	28.92		
GCUPMSG5460	1110	52.05	60	20	56.72	36.15		
GCUPMSG6024	850	58.05	24	20	34.28	16.13		
GCUPMSG6030	904	58.05	30	20	38.9	20.16		
GCUPMSG6036	958	58.05	36	20	43.53	24.19		
GCUPMSG6042	1011	58.05	42	20	48.15	28.22		
GCUPMSG6048	1065	58.05	48	20	52.78	32.25		
GCUPMSG6060	1174	58.05	60	20	62.03	40.31		

GCUPSHG • Écran de verre, diviseur partagé

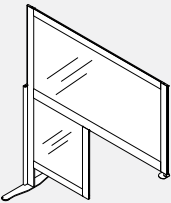

- Fournit l'intimité et divise l'espace pour les postes de travail.
- Le diviseur repose sur le sol et repose sur la surface de travail.
- Aucune connexion mécanique à aucune surface.
- Léger et facile à nettoyer et à déplacer.
- Se compose d'un cadre en aluminium thermolaqué, d'un écran en verre transparent et d'un pied plat en acier.
- Option pour 54" / 60" de haut.
- Extend 24" de la surface de travail.
- Se trouve à 24" ou 30" au-dessus de la surface de travail.
- Veuillez choisir n'importe quelle finition de peinture standard pour le cadre et les pieds.
- Le supplément pour le verre dépoli (FRST) est de 20 %.

PRODUIT CODE	PRIX	TAILLE(POUCES)			POIDS		VOL	
		H	L	P	LB	PP		
GCUPSHG5448	629	53.57	48	20	36.17	29.76		
GCUPSHG5454	657	53.57	54	20	38.51	33.48		
GCUPSHG6048	680	59.57	48	20	40.52	33.09		
GCUPSHG6054	714	59.57	54	20	43.36	37.23		