

EXEMPLE DE COMMANDE

CODES: La liste de prix emploie un système de codes faciles à comprendre. Chaque code alphanumérique est propre à chaque module, simplifiant la commande et réduisant le risque d'erreur.

EXEMPLE – POUR COMMANDER UNE TABLE À HAUTEUR RÉGLABLE

Pour commander une table en fonction des différents modules, préciser :

1, PIÉTEMENT**CODE DE PRODUIT:**

FT = FreeFit
 5 = Piétement à course régulière
 2 = Nombre de pieds
 SF = Châssis court
 24 = Profondeur
 CL = Pied en C
 S = Contrôleur régulier

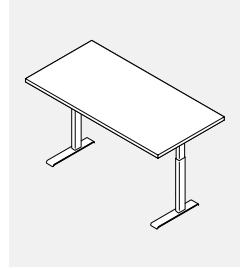
**OPTIONS:**

Style du châssis: 5 = Course de réglage régulière 27,5 po à 47 po
 6 = Course de réglage accrue 22,5 po à 48,5 po

Nombre de pieds: 1 = 1 pied pour retour
 2 = Ensemble 2 pieds pour table
 3 = Ensemble 3 pieds pour table
 4 = Ensemble 4

Dimensions du châssis: SF = Châssis court pour tables de 42 po à 60 po L
 LF = Châssis long pour les tables de 66 po à 84 po L

Profondeur de la surface de travail: 24 = Pour surfaces de 23 po P
 30 = Pour surfaces de 29 po et 35 po P

Style des pieds: CL = Pied en C
 TL = Pied en T

Style de contrôleur: S = Contrôleur régulier
 D = Contrôleur visuel

Fini du piétement: BLK - Noir
 DWT - Blanc de blancs
 TUN - Tungstène

Les finis suivants sont offerts pour des projets spéciaux, sous réserve d'un minimum de commande de 72 pieds. Pour les clients qui demandent les finitions ci-dessous, et ne respectent pas le seuil de 72 pattes, un supplément de 30% s'appliquera à la base et

un délai de livraison prolongé de 6 semaines.

BZD - Blizzard SIL - Argenté
 CHR - Fusain FOG - Acier
 NEV - Nevada TPE - Taupe
 SDT - Concassé

2, DESSUS**CODE DE PRODUIT:**

FTWR2436

Dessus: LP = LP (mélamine basse pression) Épaisseur : 1 po
 HP = HP (stratifié haute pression) Épaisseur : 1 1/16 po

Fini: Choisir la couleur

Chant en PVC: Choisir la couleur

3, ACCESSORIES**CODE DE PRODUIT:**

FTAEC12

Fini peint: BLK - Noir
 DWT - Blanc de blancs
 TUN - Tungstène

Les finis suivants sont offerts pour des projets spéciaux, sous réserve d'un minimum de commande de 72 pieds. Pour les clients qui demandent les finitions ci-dessous, et ne respectent pas le seuil de 72 pattes, un supplément de 30% s'appliquera à la base et

un délai de livraison prolongé de 6 semaines.

BZD - Blizzard SIL - Argenté
 CHR - Fusain FOG - Acier
 NEV - Nevada TPE - Taupe
 SDT - Concassé

TABLES À HAUTEUR RÉGLABLE – GUIDE DES PRODUITS

Piètement à pieds en C
Course régulière et accrue

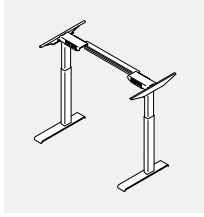

Nécessaire de modification, table 90 degrés avec pied en C
Course régulière et accrue



Piètement simple
Course régulière et accrue

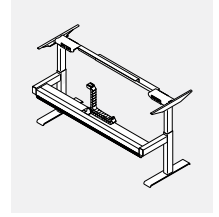

Piètement à pieds en T
Course régulière et accrue

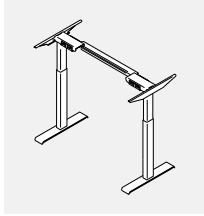

Nécessaire de modification, table 90 degrés avec pied en T
Course régulière et accrue



Piètement simple fin de course
Course régulière et accrue

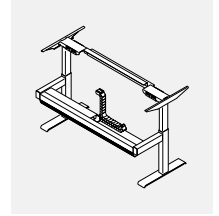

Piètement de table 90 degrés, côtés égaux
Course régulière et accrue

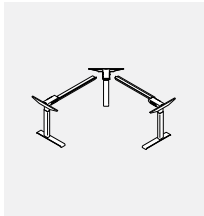

Piètement de table 120 degrés
Course régulière et accrue

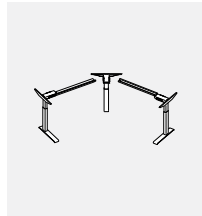

Piètement table média
Course régulière et accrue



Piètement de table 90 degrés, côtés non égaux
Course régulière et accrue

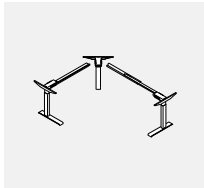

Piètement dos à dos
Course régulière et accrue



TABLES À HAUTEUR RÉGLABLE – EMPLACEMENTS DES PASSE-CÂBLES

Les passe-câbles sont vendus séparément, les emplacements sont prédéterminés. Aucune commande spéciale n'est requise, préciser le passe-câbles et l'emplacement.

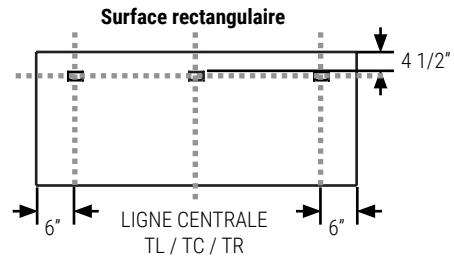
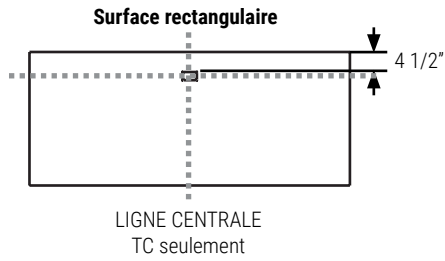

Dessus d'angle à 120 degrés

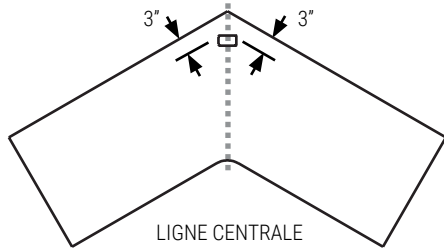

Surface de travail d'angle d'extension à 90 degrés

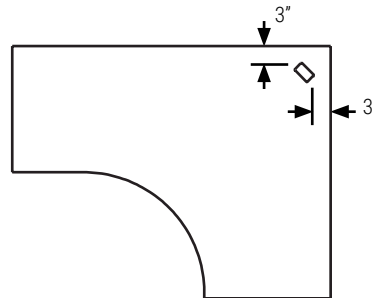

Pour les surfaces de travail FTWR de 64 po. et plus, TL / TR, TL / TC et TC / TR sont également disponibles.

GAADx Surface de travail rectangulaire TL

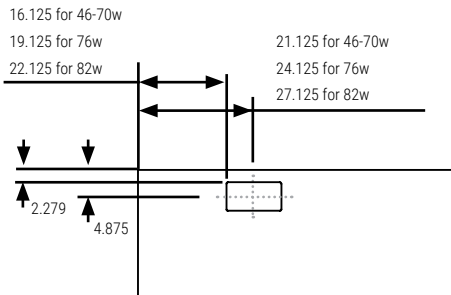

GAADx Surface de travail rectangulaire TR

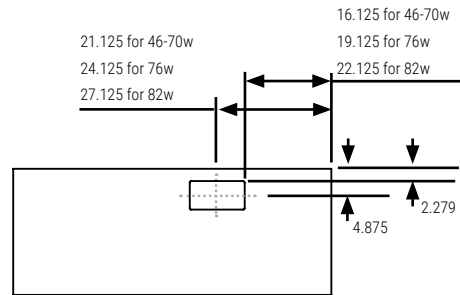

Pour les tables dos à dos et les tables autoportantes uniquement. Non disponible pour les surface de retour.

Dessus de table multimédia

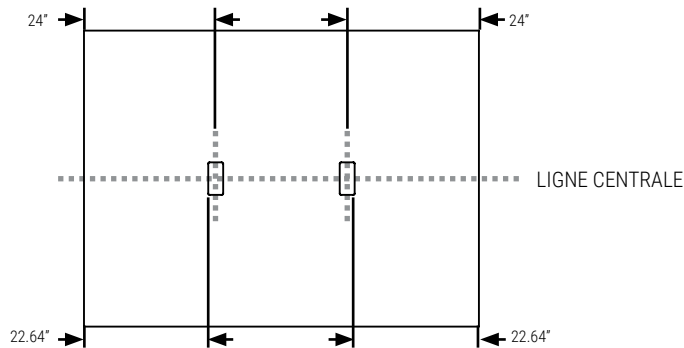

REMARQUE: Tous les passe-câbles doivent être spécifiés séparément.

CARACTÉRISTIQUES GÉNÉRALES**Généralités**

Les piétements présentent des montants tubulaires rectangulaires de 80 mm sur 50 mm de part et d'autre; la partie supérieure, plus petite, glisse dans la partie inférieure plus grande et fixée aux pieds.

Le piétement est conçu pour ne présenter aucune entrave, laissant ainsi amplement d'espace pour un siège et les jambes de l'utilisateur.

Les pieds plats sont munis de patins réglables (10 mm).

Tous les piétements comprennent des traverses supérieures réglables en largeur, permettant de créer des tables de différentes tailles.

Les tables ne présentent aucune traverse inférieure.

Comportant peu de pièces, tous les piétements sont faciles à monter.

Le piétement conçu de façon à empêcher que le fini peint ne s'abîme durant les réglages.

Le piétement (montants tubulaires, pieds et traverses) est fabriqué en acier.

Le piétement est offert de série dans un fini thermolaqué blanc de blancs (DWT), noir (BLK) ou tungstène (TUN).

Tous les finis mélaminés et stratifiés de série de Global Contract sont offerts.

Les dimensions des surfaces de travail sont des mesures nominales. Sauf indication contraire, la profondeur réelle est inférieure de 1 po et la largeur réelle est inférieure de 2 po aux dimensions nominales indiquées.

D'autres finis sont offerts, sous réserve d'une quantité minimum de commande de 72 pieds (36 tables à 2 pieds, 24 tables à 3 pieds ou 18 tables dos à dos), soit blizzard, fusain, nevada, argenté, acier, concassé et taupe.

Toutes les tables dotées d'un piétement à deux pieds peuvent soulever une charge de 350 lb.

La vitesse de fonctionnement de tous les piétements est de 1,5 po par seconde.

Le piétement à course de réglage régulière permet de varier la hauteur de 27,5 po à 47 po (incluant la surface de travail).

Le piétement à course de réglage accrue permet de varier la hauteur de 22,5 po à 48,5 po (incluant la surface de travail).

Les surfaces de travail sont assorties d'une garantie à vie; une garantie de sept ans s'applique aux piétements.

Certifications

Les produits sont entièrement conformes aux normes ANSI/BIFMA X5.5-2014, CAN/CGSB-44.227-2017; EN 60335-1 et UL 962

Toutes les tables à course de réglage accrue de Global Contract sont conformes aux directives ergonomiques BIFMA G1-2013 en ce qui concerne la plage de réglage recommandée.

Piétement à course accrue

La construction en trois parties assure une dimension installée de faible hauteur combinée à une grande longueur de course, faisant du piétement à course accrue un choix optimal pour les utilisateurs de toute taille. Le profil central du montant se déplace de manière synchrone, de sorte que les profils sont toujours à la même hauteur, ce qui optimise la conception et la stabilité du bureau.

Design compact dans lequel les fonctions de commande et de guide forment un module intégré

Montants renforcés et conception optimisée du logement du moteur pour plus de solidité et de stabilité

Poussée max. : 1 200 N par montant (pas de vis : 12 mm)

Vitesse max. : 38 mm/s sans charge

Dimensions d'installation : 560 mm – 518 mm (BIFMA)

Longueur de course : 650 mm – 665 mm (BIFMA)

Dimensions des montants : 50 mm x 80 mm (profil extérieur), 43,5 mm x 73,5 mm (profil central) et 37 mm x 67 mm (profil intérieur)

Faible niveau de bruit

Aucun patin glisseur visible

Piétement à course régulière

Le piétement à course régulière présente des montants en deux parties et constitue un choix idéal pour de nombreuses applications en milieu de travail.

Design compact dans lequel les fonctions de commande et de guide forment un module intégré

Montants renforcés et conception optimisée du logement du moteur pour plus de solidité et de stabilité

Charge max. : 800 N par montant

Vitesse max. : 38 mm/s sans charge

Dimensions d'installation standard : 645 mm

Longueur de course régulière : 500 mm

Dimensions des montants : 50 mm x 80 mm (profil extérieur) et 43,5 mm x 73,5 mm (profil intérieur)

Dimensions du logement du moteur : 177 mm x 97 mm x 46 mm

Faible niveau de bruit

Aucun patin glisseur visible

Pieds

La gamme Freefit propose deux styles de pieds, soit en T ou en C.

Deux longueurs différentes (560 mm et 710 mm) sont offertes pour les pieds. Le montant est encastré dans le pied et assujéti à l'aide de quatre boulons. Des patins réglables sont de série.

Châssis pour bureau

Le châssis est offert en deux longueurs, soit le châssis court (SF) pour les tables de 42 po à 60 po de longueur ou le châssis long (LF) pour les tables de 66 po à 84 po de longueur

Toutes les pièces métalliques présentent un fini noir

Longueur du porte-à-faux : 550 mm

Les montants peuvent être centrés ou excentrés (bureaux en T et en C)

Toutes les ferrures de raccord sont comprises

Boîtier de commande

Les tables à deux pieds sont munies d'un boîtier de commande de 200 W

Tension de réseau : 230 V c.a., 50 Hz, ou 120 V c.a., 60 Hz

Ultra-compact; longueur : 210 mm

Boîtier de commande léger; poids d'environ 400 g uniquement

Les tables à trois pieds sont munies d'un boîtier de commande de 300 W

Peut être raccordé à jusqu'à quatre montants

Tension de réseau : 100-230 V c.a., 50 Hz-60 Hz (universel)

Ultra-compact; longueur : 265 mm

Boîtier de commande léger; poids d'environ 500 g uniquement

Caractéristiques communes aux deux boîtiers de commande (200 W et 300 W) :

Profil ultra-mince; 38 mm de hauteur uniquement.

Environnement : Fonctionnement Stockage

Plage de température ambiante : 5 à 40 °C 1 0 à +50 °C

Plage d'humidité relative : 20 % à 80 % à 30 °C 20 % à 80 % à 30 °C

Pression atmosphérique : 700 à 1 060 hPa 700 à 1060 hPa

Module compact à forte puissance d'alimentation en mode commutation

Couleur : Noir

Protection électronique en cas de surcharge par limitation individuelle de courant

Fonction de démarrage et d'arrêt progressif

Autodétection du nombre et du type de montants connectés

Rainures au bas du boîtier pour optimiser la gestion des câbles

Bouchons blancs pour faciliter la reconnaissance lors du montage ou du démontage

Sans PVC

Faible consommation d'énergie en mode veille - seulement 0,1 W

Câble réseau standard interchangeable

Contrôleur Monter/Descendre régulier

Le module dispose d'une connexion BluetoothMD et d'une fonction de rappel au

moyen d'un témoin à DEL pour rappeler aux utilisateurs d'utiliser leur bureau. Le module peut également emmagasiner deux positions préférées. Le contrôleur est activé en inclinant le plateau du bureau dans la direction souhaitée. Des lumières à DEL clignotantes de couleur verte et orange rappellent aux utilisateurs de varier leur position. Grâce à la connexion BluetoothMD intégrée, l'application Desk ControlMC permet également de transmettre des rappels aux utilisateurs sur leur ordinateur ou leurs appareils intelligents.

Couleur : noir

Câble noir avec fiche modulaire RJ45, 1700 mm, longueur droite

Sans PVC

Incorpore la technologie ZEROMC : Très faible consommation d'énergie en mode veille

Approuvé selon la norme EN 60335-1

Approuvé selon la norme UL962

Contrôleur à affichage Monter/Descendre

Le module dispose d'une connexion BluetoothMD, d'un écran pour guider les utilisateurs et d'une fonction de rappel par bande lumineuse pour rappeler aux utilisateurs d'utiliser leur bureau. Le module peut également emmagasiner quatre positions préférées. Le contrôleur est activé en inclinant le plateau du bureau dans la direction souhaitée. D'un design minimaliste aux lignes épurées, le contrôleur présente un look moderne et discret, une surface lustrée et un écran intégré. L'écran fournit des indications aux utilisateurs lors de l'utilisation du bureau. La bande lumineuse rappelle aux utilisateurs de varier leur position au moyen de lumières clignotantes de couleur verte et orange. Grâce à la connexion BluetoothMD intégrée, l'application Desk ControlMC permet également de transmettre des rappels aux utilisateurs sur leurs appareils intelligents.

Couleur : noir

Câble noir avec fiche modulaire RJ45, 1700 mm, longueur droite

Sans PVC

Incorpore la technologie ZEROMC : Très faible consommation d'énergie en mode veille

Approuvé selon la norme EN 60335-1

Approuvé selon la norme UL962

Capteur anticollision

Les tables sont munies d'une protection anticollision améliorée qui peut limiter les dommages matériels à un bureau ou à un objet si une collision se produit lors du réglage de la table. Le capteur est un adaptateur compact enfichable basé sur la technologie des gyroscopes; il détecte même une légère inclinaison de la table lorsque celle-ci est en mouvement. Dès que le capteur détecte une inclinaison, le système s'arrête et se déplace dans la direction opposée afin d'éviter toute collision et tout dommage à la table ou à l'objet. Le capteur peut détecter les obstacles durs et mous. Le capteur anticollision est de série sur toutes les tables.

Réagit aux changements d'angle supérieurs à 0,7° par seconde

Il suffit de le brancher – aucun montage n'est nécessaire

Incorpore la technologie ZEROMC

Sans PVC

Porte-pile

Une pile au lithium-ion haute performance d'une capacité de 2,15 Ah. À pleine charge, la table peut effectuer un cycle de 35 à 45 courses en fonction plage de réglage du montant choisi et de la charge sur la table.

Module compact, se manipule et s'installe facilement

Alarme de pile faible (audio) indiquant que la pile doit être rechargée

Indicateur de charge de la pile (barres lumineuses à DEL) indiquant la capacité

Protection par interrupteur thermique, protection contre les surintensités

Couleur : noir

Capacité de la batterie : 2,15 Ah / 52 Wh

Tension nominale : 24 V c.c.

Courant de décharge maximal : 9 A

Tension de charge maximale : 40 V c.c.

Courant de charge : 0,5 A

Poids : 600 g

Utilisation

Plage de température ambiante : 5 à 40 °C

Plage de température de stockage : 0 à 45 °C

Approuvé selon les normes :

EN 62133 (exigences de sécurité des accumulateurs)

UL 1642 (piles au lithium, essais standard)

UN 38.3 (transport de piles au lithium)

UL 2054 (piles domestiques et commerciales)

EN 60335-1 avec le système CBH Advanced

FT52-CL • Piétement à course régulière avec pieds en C

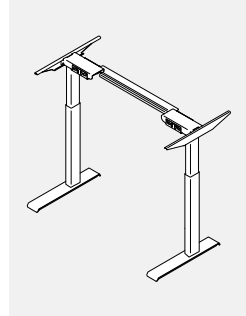

- L'ensemble comprend une traverse, deux porte-à-faux et deux montants de hauteur régulières avec pieds pour former deux pieds en C.
- BF indique un châssis plus petit pour les tables de 30" à 36".
- SF indique un châssis court pour les tables de 42 po à 60 po.
- LF indique un châssis long pour les tables de 66 po à 84 po.
- Utiliser le pied CL de 24 po pour les surfaces de travail de 23 po P.
- Utiliser le pied CL de 30 po pour les surfaces de travail de 29 po et 35 po P.
- Un capteur anticollision (S) est compris de série. Pour un contrôleur à affichage, ajouter D à la fin du code de produit et 78 \$ au prix courant.
- Préciser le fini peint : BLK-Noir, DWT-Blanc de blancs, TUN-Tungstène.

| PRODUIT CODE | PRIX | TAILLE MIN/MAX | LARGEUR MIN/MAX | PROFONDEUR MIN/MAX | POIDS LB | VOL P ³ |
|-----------------|------|-------------------|--------------------|-----------------------|-------------|-----------------------|
| FT52BF24CL | 1778 | 27.5" - 47" | 30" - 36" | 24" - 24" | 56.12 | 2.3 |
| FT52BF30CL | 1791 | 27.5" - 47" | 30" - 36" | 30" - 30" | 56.12 | 2.3 |
| FT52SF24CL | 1806 | 27.5" - 47" | 42" - 60" | 24" - 24" | 56.12 | 2.3 |
| FT52SF30CL | 1821 | 27.5" - 47" | 42" - 60" | 30" - 36" | 56.12 | 2.3 |
| FT52LF24CL | 1815 | 27.5" - 47" | 66" - 84" | 24" - 24" | 59.3 | 2.3 |
| FT52LF30CL | 1827 | 27.5" - 47" | 66" - 84" | 30" - 36" | 59.3 | 2.3 |

FT52-TL • Piétement à course régulière avec pieds en T

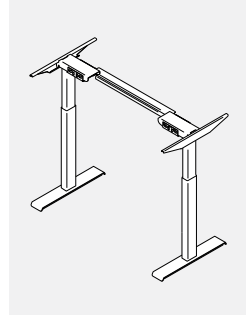

- L'ensemble comprend une traverse, deux porte-à-faux et deux montants de hauteur régulières avec pieds pour former deux pieds en T.
- BF indique un châssis plus petit pour les tables de 30" à 36".
- SF indique un châssis court pour les tables de 42 po à 60 po.
- LF indique un châssis long pour les tables de 66 po à 84 po.
- Utiliser le pied TL de 24 po pour les surfaces de travail de 23 po P.
- Utiliser le pied TL de 30 po pour les surfaces de travail de 29 po et 35 po P.
- Un capteur anticollision (S) est compris de série. Pour un contrôleur à affichage, ajouter D à la fin du code de produit et 78 \$ au prix courant.
- Préciser le fini peint : BLK-Noir, DWT-Blanc de blancs, TUN-Tungstène.

| PRODUIT CODE | PRIX | TAILLE MIN/MAX | LARGEUR MIN/MAX | PROFONDEUR MIN/MAX | POIDS LB | VOL P ³ |
|-----------------|------|-------------------|--------------------|-----------------------|-------------|-----------------------|
| FT52BF24TL | 1734 | 27.5" - 47" | 30" - 36" | 24" - 24" | 56.12 | 2.3 |
| FT52BF30TL | 1748 | 27.5" - 47" | 30" - 36" | 30" - 30" | 56.12 | 2.3 |
| FT52SF24TL | 1763 | 27.5" - 47" | 42" - 60" | 24" - 24" | 56.12 | 2.3 |
| FT52SF30TL | 1778 | 27.5" - 47" | 42" - 60" | 30" - 36" | 56.12 | 2.3 |
| FT52LF24TL | 1769 | 27.5" - 47" | 66" - 84" | 24" - 24" | 59.3 | 2.3 |
| FT52LF30TL | 1784 | 27.5" - 47" | 66" - 84" | 30" - 36" | 59.3 | 2.3 |

FT62-CL • Piétement à course accrue avec pieds en C

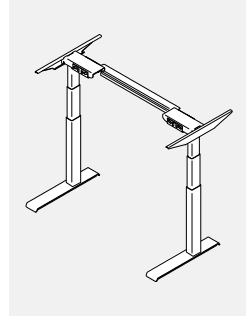

- L'ensemble comprend une traverse, deux porte-à-faux et deux montants de hauteur accrue avec pieds pour former deux pieds en C.
- BF indique un châssis plus petit pour les tables de 30" à 36".
- SF indique un châssis court pour les tables de 42 po à 60 po.
- LF indique un châssis long pour les tables de 66 po à 84 po.
- Utiliser le pied CL de 24 po pour les surfaces de travail de 23 po P.
- Utiliser le pied CL de 30 po pour les surfaces de travail de 29 po et 35 po P.
- Un capteur anticollision (S) est compris de série. Pour un contrôleur à affichage, ajouter D à la fin du code de produit et 78 \$ au prix courant.
- Préciser le fini peint : BLK-Noir, DWT-Blanc de blancs, TUN-Tungstène.

| PRODUIT CODE | PRIX | TAILLE MIN/MAX | LARGEUR MIN/MAX | PROFONDEUR MIN/MAX | POIDS LB | VOL P ³ |
|-----------------|------|-------------------|--------------------|-----------------------|-------------|-----------------------|
| FT62BF24CL | 1896 | 22.5" - 48.5" | 30" - 36" | 24" - 24" | 56.12 | 2.3 |
| FT62BF30CL | 1911 | 22.5" - 48.5" | 30" - 36" | 30" - 30" | 56.12 | 2.3 |
| FT62SF24CL | 1927 | 22.5" - 48.5" | 42" - 60" | 24" - 24" | 59.3 | 2.3 |
| FT62SF30CL | 1941 | 22.5" - 48.5" | 42" - 60" | 30" - 36" | 59.3 | 2.3 |
| FT62LF24CL | 1932 | 22.5" - 48.5" | 66" - 84" | 24" - 24" | 64.7 | 2.3 |
| FT62LF30CL | 1947 | 22.5" - 48.5" | 66" - 84" | 30" - 36" | 64.7 | 2.3 |

FT62-TL • Piétement à course accrue avec pieds en T

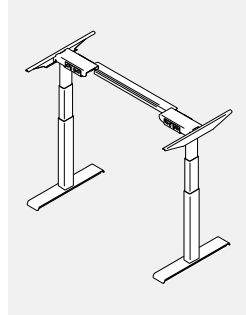

- L'ensemble comprend une traverse, deux porte-à-faux et deux montants de hauteur accrue avec pieds pour former deux pieds en T.
- BF indique un cadre plus petit pour les tables de 30" à 36".
- SF indique un châssis court pour les tables de 42 po à 60 po.
- LF indique un châssis long pour les tables de 66 po à 84 po.
- Utiliser le pied TL de 24 po pour les surfaces de travail de 23 po P.
- Utiliser le pied TL de 30 po pour les surfaces de travail de 29 po et 35 po P.
- Un capteur anticollision (S) est compris de série. Pour un contrôleur à affichage, ajouter D à la fin du code de produit et 78 \$ au prix courant.
- Préciser le fini peint : BLK-Noir, DWT-Blanc de blancs, TUN-Tungstène.

| PRODUIT CODE | PRIX | TAILLE MIN/MAX | LARGEUR MIN/MAX | PROFONDEUR MIN/MAX | POIDS LB | VOL P ³ |
|-----------------|------|-------------------|--------------------|-----------------------|-------------|-----------------------|
| FT62BF24TL | 1854 | 22.5" - 48.5" | 30" - 36" | 24" - 24" | 56.12 | 2.3 |
| FT62BF30TL | 1868 | 22.5" - 48.5" | 30" - 36" | 30" - 30" | 56.12 | 2.3 |
| FT62SF24TL | 1884 | 22.5" - 48.5" | 42" - 60" | 24" - 24" | 59.3 | 2.3 |
| FT62SF30TL | 1895 | 22.5" - 48.5" | 42" - 60" | 30" - 36" | 59.3 | 2.3 |
| FT62LF24TL | 1890 | 22.5" - 48.5" | 66" - 84" | 24" - 24" | 64.7 | 2.3 |
| FT62LF30TL | 1905 | 22.5" - 48.5" | 66" - 84" | 30" - 36" | 64.7 | 2.3 |

LP = mélamine (stratifié thermofusionné), HP = stratifié hauteur pression.

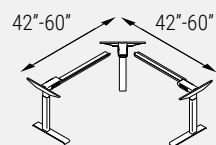
FT539F-CL • Piétement de table 90 degrés, course régulière, côtés égaux

FS Base

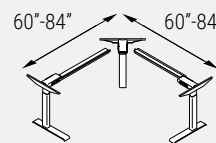

FL Base

- L'ensemble comprend deux traverses, trois porte-à-faux, un montant de coin de hauteur régulière et deux montants de hauteur régulière avec pieds pour former deux pieds en C.

- FS indique un petit piétement pour les tables de coin de 48 po à 60 po.
- FL indique un grand piétement pour les tables de coin de 66 po à 84 po.
- Utiliser le pied CL de 24 po pour les surfaces de travail de 23 po P.
- Utiliser le pied CL de 30 po pour les surfaces de travail de 29 po et 35 po P.
- Un capteur anticollision (S) est compris de série. Pour un contrôleur à affichage, ajouter D à la fin du code de produit et 78 \$ au prix courant.
- Préciser le fini peint : BLK-Noir, DWT-Blanc de blancs, TUN-Tungstène.

| PRODUIT CODE | PRIX | TAILLE MIN/MAX | LARGEUR MIN/MAX | PROFONDEUR MIN/MAX | POIDS LB | VOL P ³ |
|-----------------|------|-------------------|--------------------|-----------------------|-------------|-----------------------|
| FT539FS24CL | 2629 | 27.5" - 47" | 42" - 60" | 42" - 60" | 79.1 | 4.7 |
| FT539FS30CL | 2644 | 27.5" - 47" | 42" - 60" | 42" - 60" | 79.1 | 4.7 |
| FT539FL24CL | 2678 | 27.5" - 47" | 66" - 84" | 66" - 84" | 59.3 | 4.7 |
| FT539FL30CL | 2690 | 27.5" - 47" | 66" - 84" | 66" - 84" | 59.3 | 4.7 |

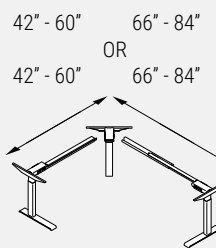
FT539FSL-CL • Piétement de table 90 degrés, course régulière, côtés non égaux

FS Base

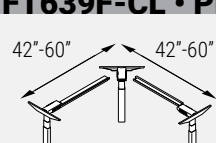

FL Base

- L'ensemble comprend deux traverses (une petite, une grande), trois porte-à-faux, un montant de coin de hauteur régulière et deux montants de hauteur régulière avec pieds pour former deux pieds en C.

- Utiliser le pied CL de 24 po pour les surfaces de travail de 23 po P.
- Utiliser le pied CL de 30 po pour les surfaces de travail de 29 po et 35 po P.
- Un capteur anticollision (S) est compris de série. Pour un contrôleur à affichage, ajouter D à la fin du code de produit et 78 \$ au prix courant.
- Préciser le fini peint : BLK-Noir, DWT-Blanc de blancs, TUN-Tungstène.

| PRODUIT CODE | PRIX | TAILLE MIN/MAX | LARGEUR MIN/MAX | PROFONDEUR MIN/MAX | POIDS LB | VOL P ³ |
|-----------------|------|-------------------|--------------------|-----------------------|-------------|-----------------------|
| FT539FSL24CL | 2652 | 27.5" - 47" | 42" - 60" | 66" - 84" | 85.4 | 4.7 |
| FT539FSL30CL | 2666 | 27.5" - 47" | 42" - 60" | 66" - 84" | 85.4 | 4.7 |

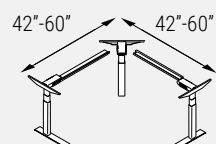
FT639F-CL • Piétement de table 90 degrés, course accrue, côtés égaux

FS Base

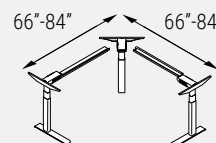

FL Base

- L'ensemble comprend deux traverses, trois porte-à-faux, un montant de coin de hauteur accrue et deux montants de hauteur accrue avec pieds pour former deux pieds en C.

- FS indique un petit piétement pour les tables de coin de 48 po à 60 po.
- FL indique un grand piétement pour les tables de coin de 66 po à 84 po.
- Utiliser le pied CL de 24 po pour les surfaces de travail de 23 po P.
- Utiliser le pied CL de 30 po pour les surfaces de travail de 29 po et 35 po P.
- Un capteur anticollision (S) est compris de série. Pour un contrôleur à affichage, ajouter D à la fin du code de produit et 78 \$ au prix courant.
- Préciser le fini peint : BLK-Noir, DWT-Blanc de blancs, TUN-Tungstène.

| PRODUIT CODE | PRIX | TAILLE MIN/MAX | LARGEUR MIN/MAX | PROFONDEUR MIN/MAX | POIDS LB | VOL P ³ |
|-----------------|------|-------------------|--------------------|-----------------------|-------------|-----------------------|
| FT639FS24CL | 2808 | 22.5" - 48.5" | 42" - 60" | 42" - 60" | 76.5 | 4.7 |
| FT639FS30CL | 2822 | 22.5" - 48.5" | 42" - 60" | 42" - 60" | 76.5 | 4.7 |
| FT639FL24CL | 2855 | 22.5" - 48.5" | 66" - 84" | 66" - 84" | 82.7 | 4.7 |
| FT639FL30CL | 2869 | 22.5" - 48.5" | 66" - 84" | 66" - 84" | 82.7 | 4.7 |

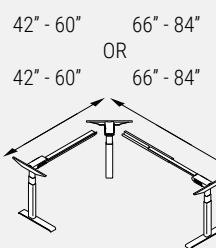
FT639FSL-CL • Piétement de table 90 degrés, course accrue, côtés non égaux

FS Base



FL Base

- L'ensemble comprend deux traverses (une petite, une grande), trois porte-à-faux, un montant de coin de hauteur accrue et deux montants de hauteur accrue avec pieds pour former deux pieds en C.

- Utiliser le pied CL de 24 po pour les surfaces de travail de 23 po P.
- Utiliser le pied CL de 30 po pour les surfaces de travail de 29 po et 35 po P.
- Un capteur anticollision (S) est compris de série. Pour un contrôleur à affichage, ajouter D à la fin du code de produit et 78 \$ au prix courant.
- Préciser le fini peint : BLK-Noir, DWT-Blanc de blancs, TUN-Tungstène.

| PRODUIT CODE | PRIX | TAILLE MIN/MAX | LARGEUR MIN/MAX | PROFONDEUR MIN/MAX | POIDS LB | VOL P ³ |
|-----------------|------|-------------------|--------------------|-----------------------|-------------|-----------------------|
| FT639FSL24CL | 2832 | 22.5" - 48.5" | 42" - 60" | 48" - 84" | 85.4 | 4.7 |
| FT639FSL30CL | 2845 | 22.5" - 48.5" | 42" - 60" | 48" - 84" | 85.4 | 4.7 |

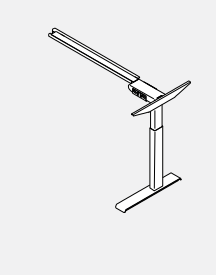
FT51-R-CL • Nécessaire de modification, table 90 degrés avec pied en C

- L'ensemble comprend une traverse, un porte-à-faux, un montant de hauteur régulière avec pied pour faire un pied en C.

- SR indique les retours courts.
- LR indique les retours longs.
- Utiliser le pied CL de 24 po pour les surfaces de travail de 23 po P.
- Utiliser le pied CL de 30 po pour les surfaces de travail de 29 po et 35 po P.
- Préciser le fini peint : BLK-Noir, DWT-Blanc de blancs, TUN-Tungstène.

| PRODUIT CODE | PRIX | TAILLE MIN/MAX | LARGEUR MIN/MAX | PROFONDEUR MIN/MAX | POIDS LB | VOL P ³ |
|-----------------|------|-------------------|--------------------|-----------------------|-------------|-----------------------|
| FT51SR24CL | 1195 | 27.5" - 47" | 24" - 48" | 24" - 24" | 24.9 | 4.7 |
| FT51LR24CL | 1219 | 27.5" - 47" | 54" - 72" | 24" - 24" | 26.9 | 4.7 |
| FT51SR30CL | 1203 | 27.5" - 47" | 24" - 48" | 30" - 36" | 24.9 | 4.7 |
| FT51LR30CL | 1225 | 27.5" - 47" | 54" - 72" | 30" - 36" | 26.9 | 4.7 |

LP = mélamine (stratifié thermofusionné), HP = stratifié hauteur pression.

FT51-R-TL • Nécessaire de modification, table 90 degrés avec pied en T

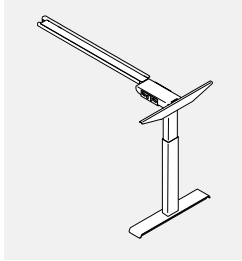

- L'ensemble comprend une traverse, un porte-à-faux, un montant de hauteur régulière avec pied pour faire un pied en T.
- SR indique les retours courts.
- LR indique les retours longs.
- Utiliser le pied TL de 24 po pour les surfaces de travail de 23 po P.
- Utiliser le pied TL de 30 po pour les surfaces de travail de 29 po et 35 po P.
- Préciser le fini peint : BLK-Noir, DWT-Blanc de blancs, TUN-Tungstène.

| PRODUIT CODE | PRIX | TAILLE MIN/MAX | LARGEUR MIN/MAX | PROFONDEUR MIN/MAX | POIDS LB | VOL P ³ |
|-----------------|------|-------------------|--------------------|-----------------------|-------------|-----------------------|
| FT51SR24TL | 1176 | 27.5" - 47" | 24" - 48" | 24" - 24" | 24.9 | 2.3 |
| FT51LR24TL | 1197 | 27.5" - 47" | 54" - 72" | 24" - 24" | 26.9 | 2.3 |
| FT51SR30TL | 1181 | 27.5" - 47" | 24" - 48" | 30" - 36" | 24.9 | 2.3 |
| FT51LR30TL | 1204 | 27.5" - 47" | 54" - 72" | 30" - 36" | 26.9 | 2.3 |

FT61-R-CL • Nécessaire de modification, course accrue, table 90 degrés avec pied en C

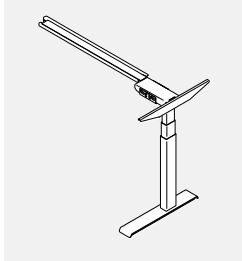

- L'ensemble comprend une traverse, un porte-à-faux, un montant de hauteur accrue avec pied pour faire un pied en C.
- SR indique les retours courts.
- LR indique les retours longs.
- Utiliser le pied CL de 24 po pour les surfaces de travail de 23 po P.
- Utiliser le pied CL de 30 po pour les surfaces de travail de 29 po et 35 po P.
- Préciser le fini peint : BLK-Noir, DWT-Blanc de blancs, TUN-Tungstène.

| PRODUIT CODE | PRIX | TAILLE MIN/MAX | LARGEUR MIN/MAX | PROFONDEUR MIN/MAX | POIDS LB | VOL P ³ |
|-----------------|------|-------------------|--------------------|-----------------------|-------------|-----------------------|
| FT61SR24CL | 1255 | 22.5" - 48.5" | 24" - 48" | 24" - 24" | 27.6 | 4.7 |
| FT61LR24CL | 1279 | 22.5" - 48.5" | 54" - 72" | 24" - 24" | 30.7 | 4.7 |
| FT61SR30CL | 1262 | 22.5" - 48.5" | 24" - 48" | 30" - 36" | 27.6 | 4.7 |
| FT61LR30CL | 1286 | 22.5" - 48.5" | 54" - 72" | 30" - 36" | 30.7 | 4.7 |

FT61-R-TL • Nécessaire de modification, course accrue, table 90 degrés avec pied en T

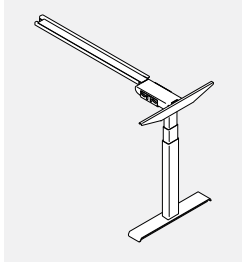

- L'ensemble comprend une traverse, un porte-à-faux, un montant de hauteur accrue avec pied pour faire un pied en T.
- SR indique les retours courts.
- LR indique les retours longs.
- Utiliser le pied TL de 24 po pour les surfaces de travail de 23 po P.
- Utiliser le pied TL de 30 po pour les surfaces de travail de 29 po et 35 po P.
- Préciser le fini peint : BLK-Noir, DWT-Blanc de blancs, TUN-Tungstène.

| PRODUIT CODE | PRIX | TAILLE MIN/MAX | LARGEUR MIN/MAX | PROFONDEUR MIN/MAX | POIDS LB | VOL P ³ |
|-----------------|------|-------------------|--------------------|-----------------------|-------------|-----------------------|
| FT61SR24TL | 1234 | 22.5" - 48.5" | 24" - 48" | 24" - 24" | 27.6 | 2.3 |
| FT61LR24TL | 1257 | 22.5" - 48.5" | 54" - 72" | 24" - 24" | 30.7 | 2.3 |
| FT61SR30TL | 1241 | 22.5" - 48.5" | 24" - 48" | 30" - 36" | 27.6 | 2.3 |
| FT61LR30TL | 1265 | 22.5" - 48.5" | 54" - 72" | 30" - 36" | 30.7 | 2.3 |

FT531F-CL • Piétement de table 120 degrés, course régulière, côtés égaux

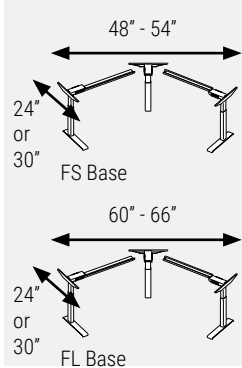

- L'ensemble comprend deux traverses, trois porte-à-faux, un montant de coin de hauteur régulière et deux montants de hauteur régulière avec pieds pour former deux pieds en C.
- FS indique un petit piétement pour les tables de coin de 48 po à 54 po.
- FL indique un grand piétement pour les tables de coin de 60 po à 66 po.
- Utiliser le pied CL de 24 po pour les surfaces de travail de 23 po P.
- Utiliser le pied CL de 30 po pour les surfaces de travail de 29 po et 35 po P.
- Un capteur anticollision (S) est compris de série. Pour un contrôleur à affichage, ajouter D à la fin du code de produit et 78 \$ au prix courant.
- Préciser le fini peint : BLK-Noir, DWT-Blanc de blancs, TUN-Tungstène.

| PRODUIT CODE | PRIX | TAILLE MIN/MAX | LARGEUR MIN/MAX | PROFONDEUR MIN/MAX | POIDS LB | VOL P ³ |
|-----------------|------|-------------------|--------------------|-----------------------|-------------|-----------------------|
| FT531FS24CL | 2629 | 27.5" - 47" | 48" - 54" | 48" - 54" | 59.7 | 4.7 |
| FT531FS30CL | 2644 | 27.5" - 47" | 48" - 54" | 48" - 54" | 59.7 | 4.7 |
| FT531FL24CL | 2678 | 27.5" - 47" | 60" - 66" | 60" - 66" | 59.7 | 4.7 |
| FT531FL30CL | 2690 | 27.5" - 47" | 60" - 66" | 60" - 66" | 59.7 | 4.7 |

FT631F-CL • Piétement de table 120 degrés, course accrue, côtés égaux

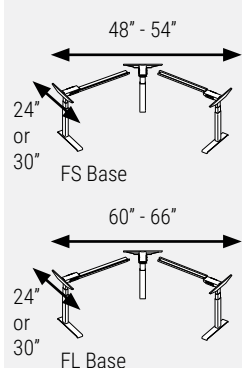

- L'ensemble comprend deux traverses, trois porte-à-faux, un montant de coin de hauteur accrue et deux montants de hauteur accrue avec pieds pour former deux pieds en C.
- FS indique un petit piétement pour les tables de coin de 48 po à 54 po.
- FL indique un grand piétement pour les tables de coin de 60 po à 66 po.
- Utiliser le pied CL de 24 po pour les surfaces de travail de 23 po P.
- Utiliser le pied CL de 30 po pour les surfaces de travail de 29 po et 35 po P.
- Un capteur anticollision (S) est compris de série. Pour un contrôleur à affichage, ajouter D à la fin du code de produit et 78 \$ au prix courant.
- Préciser le fini peint : BLK-Noir, DWT-Blanc de blancs, TUN-Tungstène.

| PRODUIT CODE | PRIX | TAILLE MIN/MAX | LARGEUR MIN/MAX | PROFONDEUR MIN/MAX | POIDS LB | VOL P ³ |
|-----------------|------|-------------------|--------------------|-----------------------|-------------|-----------------------|
| FT631FS24CL | 2808 | 22.5" - 48.5" | 48" - 54" | 48" - 54" | 59.7 | 4.7 |
| FT631FS30CL | 2822 | 22.5" - 48.5" | 48" - 54" | 48" - 54" | 59.7 | 4.7 |
| FT631FL24CL | 2855 | 22.5" - 48.5" | 60" - 66" | 60" - 66" | 59.7 | 4.7 |
| FT631FL30CL | 2869 | 22.5" - 48.5" | 60" - 66" | 60" - 66" | 59.7 | 4.7 |

LP = mélamine (stratifié thermofusionné), HP = stratifié hauteur pression.

FT5B2B • Piétement dos à dos, course régulière

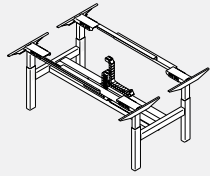

- L'ensemble comprend deux traverses, quatre porte-à-faux, quatre montants de hauteur régulière et un chemin de câbles avec deux chaînes porte-câbles.
- Pour un module de 50,5 po P, utiliser deux surfaces de travail de 23 po P.

| PRODUIT CODE | PRIX | TAILLE MIN/MAX | LARGEUR MIN/MAX | PROFONDEUR MIN/MAX | POIDS LB | VOL PI ³ |
|-----------------|------|-------------------|--------------------|-----------------------|-------------|------------------------|
| FT5B2B48 | 4977 | 27.5" - 47" | 48" - 48" | 50.5" - 62.5" | 129 | 4.7 |
| FT5B2B54 | 5014 | 27.5" - 47" | 54" - 54" | 50.5" - 62.5" | 129 | 4.7 |
| FT5B2B60 | 5066 | 27.5" - 47" | 60" - 60" | 50.5" - 62.5" | 129 | 4.7 |
| FT5B2B66 | 5104 | 27.5" - 47" | 66" - 66" | 50.5" - 62.5" | 129 | 4.7 |
| FT5B2B72 | 5117 | 27.5" - 47" | 72" - 84" | 50.5" - 62.5" | 129 | 4.7 |

- Pour un module de 62,5 po P, utiliser deux surfaces de travail de 29 po P.
- Les surfaces de travail d'une profondeur de 30 po et plus ne peuvent être utilisées avec les piétements dos à dos.
- Les prises doubles ne sont pas comprises, elles doivent être commandées séparément.
- Un capteur anticollision (S) est compris de série. Pour un contrôleur à affichage, ajouter D à la fin du code de produit et 165 \$ au prix courant.
- Préciser le fini peint : BLK-Noir, DWT-Blanc de blancs, TUN-Tungstène.

FT6B2B • Piétement dos à dos, course accrue



- L'ensemble comprend deux traverses, quatre porte-à-faux, quatre montants de hauteur accrue et un chemin de câbles avec deux chaînes porte-câbles.
- Pour un module de 50,5 po P, utiliser deux surfaces de travail de 23 po P.

| PRODUIT CODE | PRIX | TAILLE MIN/MAX | LARGEUR MIN/MAX | PROFONDEUR MIN/MAX | POIDS LB | VOL PI ³ |
|-----------------|------|-------------------|--------------------|-----------------------|-------------|------------------------|
| FT6B2B48 | 5204 | 22.5" - 48.5" | 48" - 48" | 50.5" - 62.5" | 129 | 4.7 |
| FT6B2B54 | 5241 | 22.5" - 48.5" | 54" - 54" | 50.5" - 62.5" | 129 | 4.7 |
| FT6B2B60 | 5294 | 22.5" - 48.5" | 60" - 60" | 50.5" - 62.5" | 129 | 4.7 |
| FT6B2B66 | 5331 | 22.5" - 48.5" | 66" - 66" | 50.5" - 62.5" | 129 | 4.7 |
| FT6B2B72 | 5343 | 22.5" - 48.5" | 72" - 84" | 50.5" - 62.5" | 129 | 4.7 |

- Pour un module de 62,5 po P, utiliser deux surfaces de travail de 29 po P.
- Les surfaces de travail d'une profondeur de 30 po et plus ne peuvent être utilisées avec les piétements dos à dos.
- Les prises doubles ne sont pas comprises, elles doivent être commandées séparément.
- Un capteur anticollision (S) est compris de série. Pour un contrôleur à affichage, ajouter D à la fin du code de produit et 165 \$ au prix courant.
- Préciser le fini peint : BLK-Noir, DWT-Blanc de blancs, TUN-Tungstène.

FT5SGL-T • Piétement simple, course régulière

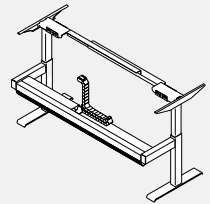

- L'ensemble comprend une traverse, deux porte-à-faux, deux montants de hauteur régulière avec pieds pour former deux pieds en T et un chemin de câbles avec une chaîne porte-câbles.
- Utiliser le pied T24 pour les surfaces de travail de 23 po P.
- Utiliser le pied T30 pour les surfaces de travail de 29 po P.
- Les prises doubles ne sont pas comprises, elles doivent être commandées séparément.

| PRODUIT CODE | PRIX | TAILLE MIN/MAX | LARGEUR MIN/MAX | PROFONDEUR MIN/MAX | POIDS LB | VOL PI ³ |
|-----------------|------|-------------------|--------------------|-----------------------|-------------|------------------------|
| FT5SGL48T24 | 2915 | 27.5" - 47" | 48" - 48" | 24" - 24" | 75 | 2.3 |
| FT5SGL54T24 | 2949 | 27.5" - 47" | 54" - 54" | 24" - 24" | 75 | 2.3 |
| FT5SGL60T24 | 2988 | 27.5" - 47" | 60" - 60" | 24" - 24" | 75 | 2.3 |
| FT5SGL66T24 | 3017 | 27.5" - 47" | 66" - 66" | 24" - 24" | 75 | 2.3 |
| FT5SGL72T24 | 3042 | 27.5" - 47" | 72" - 84" | 24" - 24" | 75 | 2.3 |
| FT5SGL48T30 | 2930 | 27.5" - 47" | 48" - 48" | 30" - 30" | 75 | 2.3 |
| FT5SGL54T30 | 2964 | 27.5" - 47" | 54" - 54" | 30" - 30" | 75 | 2.3 |
| FT5SGL60T30 | 3003 | 27.5" - 47" | 60" - 60" | 30" - 30" | 75 | 2.3 |
| FT5SGL66T30 | 3033 | 27.5" - 47" | 66" - 66" | 30" - 30" | 75 | 2.3 |
| FT5SGL72T30 | 3057 | 27.5" - 47" | 72" - 84" | 30" - 30" | 75 | 2.3 |

- Un capteur anticollision (S) est compris de série. Pour un contrôleur à affichage, ajouter D à la fin du code de produit et 78 \$ au prix courant.
- Préciser le fini peint : BLK-Noir, DWT-Blanc de blancs, TUN-Tungstène.

FT6SGL-T • Piétement simple, course accrue

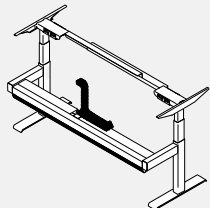

- L'ensemble comprend une traverse, deux porte-à-faux, deux montants de hauteur accrue avec pieds pour former deux pieds en T et un chemin de câbles avec une chaîne porte-câbles.
- Utiliser le pied T24 pour les surfaces de travail de 23 po P.
- Utiliser le pied T30 pour les surfaces de travail de 29 po P.
- Les prises doubles ne sont pas comprises, elles doivent être commandées séparément.

| PRODUIT CODE | PRIX | TAILLE MIN/MAX | LARGEUR MIN/MAX | PROFONDEUR MIN/MAX | POIDS LB | VOL PI ³ |
|-----------------|------|-------------------|--------------------|-----------------------|-------------|------------------------|
| FT6SGL48T24 | 3029 | 22.5" - 48.5" | 48" - 48" | 24" - 24" | 75 | 2.3 |
| FT6SGL54T24 | 3063 | 22.5" - 48.5" | 54" - 54" | 24" - 24" | 75 | 2.3 |
| FT6SGL60T24 | 3103 | 22.5" - 48.5" | 60" - 60" | 24" - 24" | 75 | 2.3 |
| FT6SGL66T24 | 3132 | 22.5" - 48.5" | 66" - 66" | 24" - 24" | 75 | 2.3 |
| FT6SGL72T24 | 3157 | 22.5" - 48.5" | 72" - 84" | 24" - 24" | 75 | 2.3 |
| FT6SGL48T30 | 3043 | 22.5" - 48.5" | 48" - 48" | 30" - 30" | 75 | 2.3 |
| FT6SGL54T30 | 3076 | 22.5" - 48.5" | 54" - 54" | 30" - 30" | 75 | 2.3 |
| FT6SGL60T30 | 3115 | 22.5" - 48.5" | 60" - 60" | 30" - 30" | 75 | 2.3 |
| FT6SGL66T30 | 3146 | 22.5" - 48.5" | 66" - 66" | 30" - 30" | 75 | 2.3 |
| FT6SGL72T30 | 3170 | 22.5" - 48.5" | 72" - 84" | 30" - 30" | 75 | 2.3 |

- Un capteur anticollision (S) est compris de série. Pour un contrôleur à affichage, ajouter D à la fin du code de produit et 78 \$ au prix courant.
- Préciser le fini peint : BLK-Noir, DWT-Blanc de blancs, TUN-Tungstène.

LP = mélamine (stratifié thermofusionné), HP = stratifié hauteur pression.

FT5SGL-T • Piétement simple fin de course, course régulière

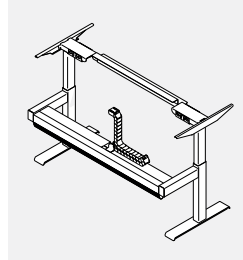

| PRODUIT CODE | PRIX | TAILLE MIN/MAX | LARGEUR MIN/MAX | PROFONDEUR MIN/MAX | POIDS LB | VOL PI ³ |
|-----------------|------|-------------------|--------------------|-----------------------|-------------|------------------------|
| FT5SGL51T24 | 3178 | 27.5" - 47" | 51" - 62" | 24" - 24" | 75 | 2.3 |
| FT5SGL51T30 | 3194 | 27.5" - 47" | 51" - 62" | 30" - 30" | 75 | 2.3 |

- L'ensemble comprend une traverse, deux porte-à-faux, deux montants de hauteur régulière avec pieds pour former deux pieds en T et un chemin de câbles avec une chaîne porte-câbles.
- Utiliser le pied T24 pour les surfaces de travail de 23 po P.
- Utiliser le pied T30 pour les surfaces de travail de 29 po P.
- Les prises doubles ne sont pas comprises, elles doivent être commandées séparément.
- Un capteur anticollision (S) est compris de série. Pour un contrôleur à affichage, ajouter D à la fin du code de produit et 78 \$ au prix courant.
- Préciser le fini peint : BLK-Noir, DWT-Blanc de blancs, TUN-Tungstène.

FT6SGL-T • Piétement simple fin de course, course accrue

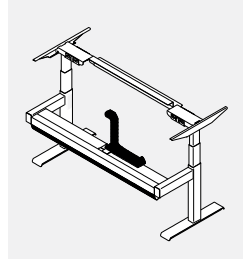

| PRODUIT CODE | PRIX | TAILLE MIN/MAX | LARGEUR MIN/MAX | PROFONDEUR MIN/MAX | POIDS LB | VOL PI ³ |
|-----------------|------|-------------------|--------------------|-----------------------|-------------|------------------------|
| FT6SGL51T24 | 3293 | 22.5" - 48.5" | 51" - 62" | 24" - 24" | 75 | 2.3 |
| FT6SGL51T30 | 3306 | 22.5" - 48.5" | 51" - 62" | 30" - 30" | 75 | 2.3 |

- L'ensemble comprend une traverse, deux porte-à-faux, deux montants de hauteur accrue avec pieds pour former deux pieds en T et un chemin de câbles avec une chaîne porte-câbles.
- Utiliser le pied T24 pour les surfaces de travail de 23 po P.
- Utiliser le pied T30 pour les surfaces de travail de 29 po P.
- Les prises doubles ne sont pas comprises, elles doivent être commandées séparément.
- Un capteur anticollision (S) est compris de série. Pour un contrôleur à affichage, ajouter D à la fin du code de produit et 78 \$ au prix courant.
- Préciser le fini peint : BLK-Noir, DWT-Blanc de blancs, TUN-Tungstène.

FTM5B2B-F • Piétement table média, course régulière

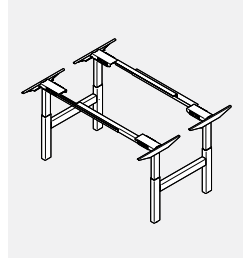

| PRODUIT CODE | PRIX | TAILLE MIN/MAX | LARGEUR MIN/MAX | PROFONDEUR MIN/MAX | POIDS LB | VOL PI ³ |
|-----------------|------|-------------------|--------------------|-----------------------|-------------|------------------------|
| FTM5B2BSF | 4067 | 27.5" - 47" | 60" - 60" | 54" - 60" | 129 | 4.7 |
| FTM5B2BLF | 4081 | 27.5" - 47" | 66" - 96" | 54" - 60" | 129 | 4.7 |

- L'ensemble comprend deux traverses, quatre porte-à-faux, quatre montants de hauteur régulière et deux contrôleurs.
- SF indique un châssis court pour les tables de coin de 60 po.
- LF indique un châssis long pour les tables de coin de 66 po à 96 po.
- Les prises doubles ne sont pas comprises, elles doivent être commandées séparément.
- Un capteur anticollision (S) est compris de série. Pour un contrôleur à affichage, ajouter D à la fin du code de produit et 165 \$ au prix courant.
- Préciser le fini peint : BLK-Noir, DWT-Blanc de blancs, TUN-Tungstène.

FTM6B2B-F • Piétement table média, course régulière

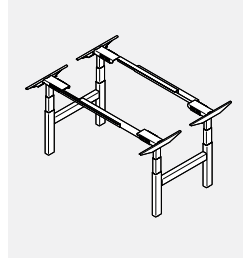

| PRODUIT CODE | PRIX | TAILLE MIN/MAX | LARGEUR MIN/MAX | PROFONDEUR MIN/MAX | POIDS LB | VOL PI ³ |
|-----------------|------|-------------------|--------------------|-----------------------|-------------|------------------------|
| FTM6B2BSF | 4294 | 22.5" - 48.5" | 60" - 60" | 54" - 60" | 129 | 4.7 |
| FTM6B2BLF | 4308 | 22.5" - 48.5" | 66" - 96" | 54" - 60" | 129 | 4.7 |

- L'ensemble comprend deux traverses, quatre porte-à-faux, quatre montants de hauteur accrue et deux contrôleurs.
- SF indique un châssis court pour les tables de coin de 60 po.
- LF indique un châssis long pour les tables de coin de 66 po à 96 po.
- Les prises doubles ne sont pas comprises, elles doivent être commandées séparément.
- Un capteur anticollision (S) est compris de série. Pour un contrôleur à affichage, ajouter D à la fin du code de produit et 165 \$ au prix courant.
- Préciser le fini peint : BLK-Noir, DWT-Blanc de blancs, TUN-Tungstène.

LP = Thermally Fused Laminate, HP = High Pressure Laminate.

FTWR • Surface de travail rectangulaire

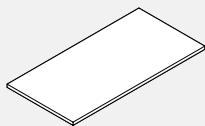

- Les surfaces de travail rectangulaires sont réversibles et peuvent être interchangeables sur place.
- Préciser le fini LP ou HP et le fini du chant en PVC.
- L'option passe-fils pour les surfaces inférieures à 64" est TC - Centre supérieur uniquement.
- Spécification :
- Pour les surfaces de travail de 23 po P, utiliser un piétement à course régulière FT52(S/L)F24CL/TL ou à course accrue FT62(S/L)F24CL/TL.
- Pour les surfaces de travail de 29 po P, utiliser un piétement à course régulière FT52(S/L)F30CL/TL ou à course accrue FT62(S/L)F30CL/TL.
- Pour les surfaces de travail de 35 po P, utiliser un piétement à course régulière FT5(S/L)F30CL/TL ou à course accrue FT6(S/L)F30CL/TL.
- Les surfaces de travail de 35 po P ne peuvent être utilisées avec les piétements dos à dos.
- Pour les piétements dos à dos, utiliser le tableau suivant :
- FTW(23/29)46, FT(5/6)B2B48
- FTW(23/29)52, FT(5/6)B2B54
- FTW(23/29)58, FT(5/6)B2B60
- FTW(23/29)64, FT(5/6)B2B66
- FTW(23/29)72, FT(5/6)B2B72
- FTW(23/29)76, FT(5/6)B2B72
- FTW(23/29)82, FT(5/6)B2B72

| PRODUIT CODE | PRIX | | | TAILLE(POUCES) | | | POIDS LB | VOL PP |
|-----------------|------|-----|--|----------------|----|----|-------------|-----------|
| | LP | HP | | H | L | P | | |
| FTWR2328 | 149 | 191 | | 1 | 28 | 23 | 20 | 1.16 |
| FTWR2334 | 165 | 215 | | 1 | 34 | 23 | 24 | 1.40 |
| FTWR2340 | 212 | 279 | | 1 | 40 | 23 | 28 | 1.64 |
| FTWR2346 | 245 | 329 | | 1 | 46 | 23 | 31 | 1.84 |
| FTWR2352 | 290 | 383 | | 1 | 52 | 23 | 36 | 2.08 |
| FTWR2358 | 326 | 430 | | 1 | 58 | 23 | 40 | 2.32 |
| FTWR2364 | 340 | 449 | | 1 | 64 | 23 | 44 | 2.56 |
| FTWR2370 | 355 | 470 | | 1 | 70 | 23 | 48 | 3.80 |
| FTWR2376 | 381 | 501 | | 1 | 76 | 23 | 52 | 3.03 |
| FTWR2382 | 410 | 537 | | 1 | 82 | 23 | 56 | 3.27 |
| FTWR2928 | 173 | 227 | | 1 | 28 | 29 | 25 | 1.46 |
| FTWR2934 | 202 | 265 | | 1 | 34 | 29 | 30 | 1.76 |
| FTWR2940 | 283 | 371 | | 1 | 40 | 29 | 35 | 2.06 |
| FTWR2946 | 290 | 383 | | 1 | 46 | 29 | 40 | 2.32 |
| FTWR2952 | 317 | 408 | | 1 | 52 | 29 | 45 | 2.62 |
| FTWR2958 | 340 | 449 | | 1 | 58 | 29 | 50 | 2.92 |
| FTWR2964 | 353 | 469 | | 1 | 64 | 29 | 55 | 3.22 |
| FTWR2970 | 374 | 495 | | 1 | 70 | 29 | 60 | 3.52 |
| FTWR2976 | 398 | 524 | | 1 | 76 | 29 | 65 | 3.83 |
| FTWR2982 | 443 | 579 | | 1 | 82 | 29 | 71 | 4.13 |
| FTWR3528 | 178 | 234 | | 1 | 28 | 35 | 30 | 2.00 |
| FTWR3534 | 210 | 275 | | 1 | 34 | 35 | 35 | 2.00 |
| FTWR3540 | 295 | 385 | | 1 | 40 | 35 | 40 | 2.50 |
| FTWR3546 | 378 | 471 | | 1 | 46 | 35 | 48 | 2.80 |
| FTWR3552 | 420 | 526 | | 1 | 52 | 35 | 54 | 3.16 |
| FTWR3558 | 466 | 583 | | 1 | 58 | 35 | 60 | 3.52 |
| FTWR3564 | 508 | 637 | | 1 | 64 | 35 | 67 | 3.89 |
| FTWR3570 | 552 | 691 | | 1 | 70 | 35 | 73 | 4.25 |
| FTWR3576 | 594 | 743 | | 1 | 76 | 35 | 79 | 4.62 |
| FTWR3582 | 639 | 800 | | 1 | 82 | 35 | 85 | 4.98 |

FTWRR • Surface retour rectangulaire

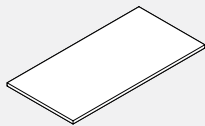

- Les surfaces retour rectangulaires sont réversibles et peuvent être interchangeables sur place.
- Préciser le fini LP ou HP et le fini du chant en PVC.
- Deux ferrures de raccord plates comprises.
- Spécification :
- Pour les surfaces de travail de 23 po P, utiliser un piétement à course régulière FT51SR24CL/TL ou à course accrue FT61SR24CL/TL.
- Pour les surfaces de travail de 29 po P, utiliser un piétement à course régulière FT51SR30CL/TL ou à course accrue FT61SR30CL/TL.

| PRODUIT CODE | PRIX | | | TAILLE(POUCES) | | | POIDS LB | VOL PP |
|-----------------|------|-----|--|----------------|----|----|-------------|-----------|
| | LP | HP | | H | L | P | | |
| FTWRR2329 | 149 | 191 | | 1 | 29 | 23 | 20 | 1.16 |
| FTWRR2335 | 165 | 215 | | 1 | 35 | 23 | 24 | 1.40 |
| FTWRR2341 | 212 | 279 | | 1 | 41 | 23 | 28 | 1.64 |
| FTWRR2347 | 254 | 336 | | 1 | 47 | 23 | 32 | 1.88 |
| FTWRR2353 | 297 | 392 | | 1 | 53 | 23 | 36 | 2.12 |
| FTWRR2359 | 333 | 438 | | 1 | 59 | 23 | 40 | 2.36 |
| FTWRR2929 | 173 | 227 | | 1 | 29 | 29 | 25 | 1.46 |
| FTWRR2935 | 202 | 265 | | 1 | 35 | 29 | 30 | 1.76 |
| FTWRR2941 | 283 | 371 | | 1 | 41 | 29 | 35 | 2.06 |
| FTWRR2947 | 297 | 392 | | 1 | 47 | 29 | 40 | 2.36 |
| FTWRR2953 | 323 | 418 | | 1 | 53 | 29 | 46 | 2.67 |
| FTWRR2959 | 347 | 458 | | 1 | 59 | 29 | 51 | 2.97 |

FTWR • Surface de travail fin de course rectangulaire

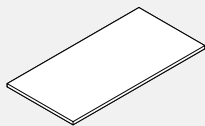

- Les surfaces de travail fin de course rectangulaires sont réversibles et peuvent être interchangeables sur place.
- Préciser le fini LP ou HP et le fini du chant en PVC.
- Spécification :
- Pour les surfaces de travail de 23 po P, utiliser un piétement à course régulière FT52(S/F)L24CL/TL ou à course accrue FT62(S/F)L24CL/TL.
- Pour les surfaces de travail de 29 po P, utiliser un piétement à course régulière FT52(S/F)L30CL/TL ou à course accrue FT62(S/F)L30CL/TL.
- Pour les piétements dos à dos, utiliser le tableau suivant :
- FTWR(23/29)51, FT(5/6)B2B60
- FTWR(23/29)62, FT(5/6)B2B66

| PRODUIT CODE | PRIX | | | TAILLE(POUCES) | | | POIDS LB | VOL PP |
|-----------------|------|-----|--|----------------|----|----|-------------|-----------|
| | LP | HP | | H | L | P | | |
| FTWR2351 | 326 | 430 | | 1 | 51 | 23 | 40 | 2.02 |
| FTWR2362 | 340 | 449 | | 1 | 62 | 23 | 44 | 2.5 |
| FTWR2951 | 340 | 449 | | 1 | 51 | 29 | 50 | 2.54 |
| FTWR2962 | 353 | 528 | | 1 | 62 | 29 | 55 | 3.15 |

LP = mélamine (stratifié thermofusionné), HP = stratifié hauteur pression.

FTWCC • Surface de travail de coin à 90 degrés

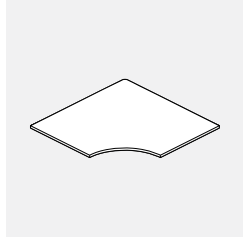

- Surface de travail de coin à 90 degrés.
- Préciser le fini LP ou HP et le fini du chant en PVC.
- Spécification :
- Pour une surface se raccordant à une surface de travail de 23 po P, utiliser un piétement à course régulière FT539FS24CL ou à course accrue FT539FS24CL.
- Pour une surface se raccordant à une surface de travail de 29 po P, utiliser un piétement à course régulière FT539FS30CL ou à course accrue FT639FS30CL.

| PRODUIT CODE | PRIX | | TAILLE (POUCES) | | | POIDS | | VOL |
|-----------------|------|-----|-----------------|----|----|-------|------|-----|
| | LP | HP | H | L | P | LB | PP | |
| FTWCC234023 | 549 | 603 | 1 | 40 | 40 | 70 | 1.50 | |
| FTWCC234623 | 565 | 620 | 1 | 46 | 46 | 75 | 2.00 | |
| FTWCC235223 | 647 | 712 | 1 | 52 | 52 | 80 | 4.69 | |
| FTWCC235823 | 828 | 910 | 1 | 58 | 58 | 100 | 5.84 | |
| FTWCC294029 | 549 | 603 | 1 | 40 | 40 | 70 | 1.50 | |
| FTWCC294629 | 549 | 603 | 1 | 46 | 46 | 75 | 3.67 | |
| FTWCC295229 | 647 | 712 | 1 | 52 | 52 | 80 | 4.69 | |
| FTWCC295829 | 828 | 910 | 1 | 58 | 58 | 100 | 5.84 | |

FTWEC • Surface de travail de coin allongée à 90 degrés, gauche

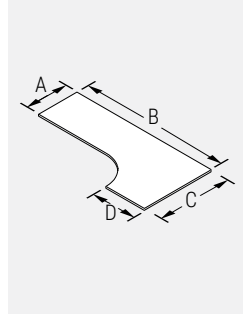

- Surface de travail de coin allongée à 90 degrés, gauche.
- Préciser le fini LP ou HP et le fini du chant en PVC.
- Spécification :
- Pour une table se raccordant à des surfaces de travail de 23 po P (A et D), utiliser un piétement à course régulière FT539F(S/L)24CL ou à course accrue FT639F(S/L)24CL.
- Pour une table se raccordant à des surfaces de travail de 29 po P (A et D), utiliser un piétement à course régulière FT539F(S/L)30CL ou à course accrue FT639F(S/L)30CL.

| PRODUIT CODE | PRIX | | TAILLE (POUCES) | | | POIDS | | VOL |
|-----------------|------|------|-----------------|----|----|-------|------|-----|
| | LP | HP | H | L | P | LB | PP | |
| FTWEC23584023 | 741 | 927 | 1 | 58 | 40 | 115 | 2.55 | |
| FTWEC23644023 | 824 | 1030 | 1 | 64 | 40 | 127 | 2.81 | |
| FTWEC23704023 | 901 | 1128 | 1 | 70 | 40 | 138 | 3.07 | |
| FTWEC23764023 | 963 | 1200 | 1 | 76 | 40 | 150 | 3.34 | |
| FTWEC23824023 | 1020 | 1275 | 1 | 82 | 40 | 162 | 3.60 | |
| FTWEC23584623 | 763 | 955 | 1 | 58 | 46 | 115 | 2.55 | |
| FTWEC23644623 | 849 | 1060 | 1 | 64 | 46 | 127 | 2.81 | |
| FTWEC23704623 | 928 | 1162 | 1 | 70 | 46 | 138 | 3.07 | |
| FTWEC23764623 | 991 | 1236 | 1 | 76 | 46 | 150 | 3.34 | |
| FTWEC23824623 | 1051 | 1313 | 1 | 82 | 46 | 162 | 3.60 | |
| FTWEC23585223 | 787 | 985 | 1 | 58 | 52 | 130 | 2.88 | |
| FTWEC23645223 | 872 | 1093 | 1 | 64 | 52 | 143 | 3.18 | |
| FTWEC23705223 | 956 | 1197 | 1 | 70 | 52 | 156 | 3.48 | |
| FTWEC23765223 | 1020 | 1273 | 1 | 76 | 52 | 170 | 3.77 | |
| FTWEC23825223 | 1082 | 1353 | 1 | 82 | 52 | 183 | 4.07 | |
| FTWEC23645823 | 901 | 1125 | 1 | 64 | 58 | 160 | 3.54 | |
| FTWEC23705823 | 986 | 1232 | 1 | 70 | 58 | 174 | 3.88 | |
| FTWEC23765823 | 1051 | 1312 | 1 | 76 | 58 | 189 | 4.21 | |
| FTWEC23825823 | 1114 | 1394 | 1 | 82 | 58 | 204 | 4.54 | |
| FTWEC29584029 | 771 | 965 | 1 | 58 | 40 | 115 | 2.55 | |
| FTWEC29644029 | 858 | 1071 | 1 | 64 | 40 | 127 | 2.81 | |
| FTWEC29704029 | 936 | 1173 | 1 | 70 | 40 | 138 | 3.07 | |
| FTWEC29764029 | 1000 | 1247 | 1 | 76 | 40 | 150 | 3.34 | |
| FTWEC29824029 | 1060 | 1327 | 1 | 82 | 40 | 162 | 3.60 | |
| FTWEC29584629 | 794 | 993 | 1 | 58 | 46 | 115 | 2.55 | |
| FTWEC29644629 | 883 | 1102 | 1 | 64 | 46 | 127 | 2.81 | |
| FTWEC29704629 | 966 | 1208 | 1 | 70 | 46 | 138 | 3.07 | |
| FTWEC29764629 | 1031 | 1286 | 1 | 76 | 46 | 150 | 3.34 | |
| FTWEC29824629 | 1093 | 1366 | 1 | 82 | 46 | 162 | 3.60 | |
| FTWEC29585229 | 818 | 1024 | 1 | 58 | 52 | 130 | 2.88 | |
| FTWEC29645229 | 908 | 1136 | 1 | 64 | 52 | 143 | 3.18 | |
| FTWEC29705229 | 994 | 1243 | 1 | 70 | 52 | 156 | 3.48 | |
| FTWEC29765229 | 1060 | 1324 | 1 | 76 | 52 | 170 | 3.77 | |
| FTWEC29825229 | 1125 | 1407 | 1 | 82 | 52 | 183 | 4.07 | |
| FTWEC29645829 | 935 | 1170 | 1 | 64 | 58 | 160 | 3.54 | |
| FTWEC29705829 | 1025 | 1282 | 1 | 70 | 58 | 174 | 3.88 | |
| FTWEC29765829 | 1093 | 1365 | 1 | 76 | 58 | 189 | 4.21 | |
| FTWEC29825829 | 1159 | 1451 | 1 | 82 | 58 | 204 | 4.54 | |

NOTE: FTWEC

| A | B | C | D |
|------------|----------|---------|------------|
| PROFONDEUR | LONGUEUR | LARGEUR | PROFONDEUR |

LP = mélamine (stratifié thermofusionné), HP = stratifié hauteur pression.

FTWEC • Surface de travail de coin allongée à 90 degrés, droit

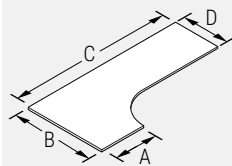

- Surface de travail de coin allongée à 90 degrés, droite.
- Préciser le fini LP ou HP et le fini du chant en PVC.
- Spécification :
- Pour une table se raccordant à des surfaces de travail de 23 po P (A et D), utiliser un piétement à course régulière FT539F(S/L)24CL ou à course accrue FT639F(S/L)24CL.
- Pour une table se raccordant à des surfaces de travail de 29 po P (A et D), utiliser un piétement à course régulière FT539F(S/L)30CL ou à course accrue FT639F(S/L)30CL.

NOTE: FTWEC

| A | B | C | D |
|------------|----------|---------|------------|
| PROFONDEUR | LONGUEUR | LARGEUR | PROFONDEUR |

| PRODUIT CODE | PRIX | | TAILLE(POUCES) | | | POIDS | | VOL |
|-----------------|------|------|----------------|----|----|-------|------|-----|
| | LP | HP | H | L | P | LB | PP | |
| FTWEC23405823 | 741 | 927 | 1 | 58 | 40 | 115 | 2.55 | |
| FTWEC23406423 | 824 | 1030 | 1 | 64 | 40 | 127 | 2.81 | |
| FTWEC23407023 | 901 | 1128 | 1 | 70 | 40 | 138 | 3.07 | |
| FTWEC23407623 | 963 | 1200 | 1 | 76 | 40 | 150 | 3.34 | |
| FTWEC23408223 | 1020 | 1275 | 1 | 82 | 40 | 162 | 3.60 | |
| FTWEC23465823 | 763 | 955 | 1 | 58 | 46 | 115 | 2.55 | |
| FTWEC23466423 | 849 | 1060 | 1 | 64 | 46 | 127 | 2.81 | |
| FTWEC23467023 | 928 | 1162 | 1 | 70 | 46 | 138 | 3.07 | |
| FTWEC23467623 | 991 | 1236 | 1 | 76 | 46 | 150 | 3.34 | |
| FTWEC23468223 | 1051 | 1313 | 1 | 82 | 46 | 162 | 3.6 | |
| FTWEC23525823 | 787 | 985 | 1 | 58 | 52 | 130 | 2.88 | |
| FTWEC23526423 | 872 | 1093 | 1 | 64 | 52 | 143 | 3.18 | |
| FTWEC23527023 | 956 | 1197 | 1 | 70 | 52 | 156 | 3.48 | |
| FTWEC23527623 | 1020 | 1273 | 1 | 76 | 52 | 170 | 3.77 | |
| FTWEC23528223 | 1082 | 1353 | 1 | 82 | 52 | 183 | 4.07 | |
| FTWEC23586423 | 901 | 1125 | 1 | 64 | 58 | 160 | 3.54 | |
| FTWEC23587023 | 986 | 1232 | 1 | 70 | 58 | 174 | 3.88 | |
| FTWEC23587623 | 1051 | 1312 | 1 | 76 | 58 | 189 | 4.21 | |
| FTWEC23588223 | 1114 | 1394 | 1 | 82 | 58 | 204 | 4.54 | |
| FTWEC29405829 | 771 | 965 | 1 | 58 | 40 | 115 | 2.55 | |
| FTWEC29406429 | 858 | 1071 | 1 | 64 | 40 | 127 | 2.81 | |
| FTWEC29407029 | 936 | 1173 | 1 | 70 | 40 | 138 | 3.07 | |
| FTWEC29407629 | 1000 | 1247 | 1 | 76 | 40 | 150 | 3.34 | |
| FTWEC29408229 | 1060 | 1327 | 1 | 82 | 40 | 162 | 3.60 | |
| FTWEC29465829 | 794 | 993 | 1 | 58 | 46 | 115 | 2.55 | |
| FTWEC29466429 | 883 | 1102 | 1 | 64 | 46 | 127 | 2.81 | |
| FTWEC29467029 | 966 | 1208 | 1 | 70 | 46 | 138 | 3.07 | |
| FTWEC29467629 | 1031 | 1286 | 1 | 76 | 46 | 150 | 3.34 | |
| FTWEC29468229 | 1093 | 1366 | 1 | 82 | 46 | 162 | 3.6 | |
| FTWEC29525829 | 818 | 1024 | 1 | 58 | 52 | 130 | 2.88 | |
| FTWEC29526429 | 908 | 1136 | 1 | 64 | 52 | 143 | 3.18 | |
| FTWEC29527029 | 994 | 1243 | 1 | 70 | 52 | 156 | 3.48 | |
| FTWEC29527629 | 1060 | 1324 | 1 | 76 | 52 | 170 | 3.77 | |
| FTWEC29528229 | 1125 | 1407 | 1 | 82 | 52 | 183 | 4.07 | |
| FTWEC29586429 | 935 | 1170 | 1 | 64 | 58 | 160 | 3.54 | |
| FTWEC29587029 | 1025 | 1282 | 1 | 70 | 58 | 174 | 3.88 | |
| FTWEC29587629 | 1093 | 1365 | 1 | 76 | 58 | 189 | 4.21 | |
| FTWEC29588229 | 1159 | 1451 | 1 | 82 | 58 | 204 | 4.54 | |

FTWRE • Surface de rallonge de retour rectangulaire

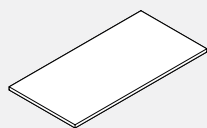

- Surface de rallonge de retour rectangulaire.
- Préciser le fini LP ou HP et le fini du chant en PVC.
- Deux ferrures de raccord plates comprises.
- Spécification :
- Les surfaces de travail doivent être utilisées uniquement avec les surfaces de travail de coin allongées à 90 degrés.
- Le module FTWRE23 s'utilise avec le module FTWEC23xxxx23.
- Le module FTWRE29 s'utilise avec le module FTWEC29xxxx29.

| PRODUIT CODE | PRIX | | TAILLE(POUCES) | | | POIDS | | VOL |
|-----------------|------|-----|----------------|----|----|-------|------|-----|
| | LP | HP | H | L | P | LB | PP | |
| FTWRE2324 | 136 | 180 | 1 | 24 | 23 | 16 | 0.96 | |
| FTWRE2330 | 149 | 191 | 1 | 30 | 23 | 20 | 1.20 | |
| FTWRE2336 | 165 | 215 | 1 | 36 | 23 | 25 | 1.44 | |
| FTWRE2924 | 163 | 209 | 1 | 24 | 29 | 21 | 1.21 | |
| FTWRE2930 | 173 | 227 | 1 | 30 | 29 | 26 | 1.51 | |
| FTWRE2936 | 202 | 265 | 1 | 36 | 29 | 31 | 1.81 | |

FTWTC • Surface de travail de coin à 120 degrés



- Surface de travail de coin à 120 degrés.
- Préciser le fini LP ou HP et le fini du chant en PVC.
- Spécification :
- Pour une table se raccordant à des surfaces de travail de 23 po P (A et C), utiliser un piétement à course régulière FT531F(S/L)24CL ou à course accrue FT531F(S/L)24CL.
- Pour une table se raccordant à des surfaces de travail de 29 po P (A et D), utiliser un piétement à course régulière FT531F(S/L)30CL ou à course accrue FT631F(S/L)30CL.

| PRODUIT CODE | PRIX | | TAILLE(POUCES) | | | POIDS | | VOL |
|-----------------|------|------|----------------|----|----|-------|------|-----|
| | LP | HP | H | L | P | LB | PP | |
| FTWTC234623 | 773 | 1077 | 1 | 46 | 23 | 165 | 3.67 | |
| FTWTC235223 | 773 | 1077 | 1 | 52 | 23 | 211 | 4.69 | |
| FTWTC235823 | 1389 | 1961 | 1 | 58 | 23 | 263 | 5.84 | |
| FTWTC236423 | 1389 | 1961 | 1 | 64 | 23 | 320 | 7.11 | |
| FTWTC294629 | 773 | 1077 | 1 | 46 | 29 | 165 | 3.67 | |
| FTWTC295229 | 773 | 1077 | 1 | 52 | 29 | 211 | 4.69 | |
| FTWTC295829 | 1389 | 1961 | 1 | 58 | 29 | 263 | 5.84 | |
| FTWTC296429 | 1389 | 1961 | 1 | 64 | 29 | 320 | 7.10 | |

LP = mélamine (stratifié thermofusionné), HP = stratifié hauteur pression.

FTWMR • Surface pour table média

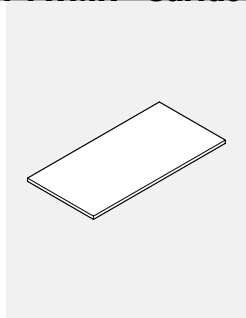

- Surface pour table média.
- Préciser le fini LP ou HP et le fini du chant en PVC.
- Spécification :
- Pour les tables FTWMR5460/6060, utiliser un piétement à course régulière FTM5B2BSF ou à course accrue FTM6B2BSF.
- Pour toutes les autres tables, utiliser un piétement à course régulière FTM5B2BLF ou à course accrue FTM6B2BLF.

| PRODUIT CODE | PRIX LP | HP | TAILLE (POUCES) | | | POIDS LB | VOL PI³ |
|-----------------|------------|------|-----------------|----|----|-------------|------------|
| | | | H | L | P | | |
| FTWMR5460 | 557 | 769 | 1 | 60 | 54 | 96 | 5.63 |
| FTWMR5466 | 607 | 842 | 1 | 66 | 54 | 106 | 6.19 |
| FTWMR5472 | 658 | 915 | 1 | 72 | 54 | 115 | 6.75 |
| FTWMR5478 | 706 | 987 | 1 | 78 | 54 | 125 | 7.31 |
| FTWMR5484 | 758 | 1058 | 1 | 84 | 54 | 135 | 7.88 |
| FTWMR5490 | 807 | 1131 | 1 | 90 | 54 | 144 | 8.44 |
| FTWMR5496 | 859 | 1201 | 1 | 96 | 54 | 154 | 9.00 |
| FTWMR6060 | 611 | 850 | 1 | 60 | 60 | 107 | 6.25 |
| FTWMR6066 | 667 | 930 | 1 | 66 | 60 | 118 | 6.88 |
| FTWMR6072 | 723 | 1009 | 1 | 72 | 60 | 128 | 7.50 |
| FTWMR6078 | 778 | 1088 | 1 | 78 | 60 | 139 | 8.13 |
| FTWMR6084 | 833 | 1166 | 1 | 84 | 60 | 150 | 8.75 |
| FTWMR6090 | 890 | 1247 | 1 | 90 | 60 | 160 | 9.38 |
| FTWMR6096 | 944 | 1327 | 1 | 96 | 60 | 171 | 10.00 |

FTMT5145 • Support TV

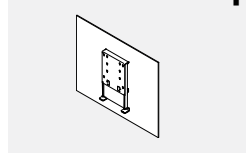

- Support TV pour tables multimédia FreeFit.
- Comprend le support TV/écran et le matériel de montage.
- La taille maximale du téléviseur est de 50".
- Le panneau arrière est en feutre PET.

| PRODUIT CODE | PRIX | TAILLE (POUCES) | | | POIDS LB | VOL PI³ |
|-----------------|------|-----------------|----|---|-------------|------------|
| | | H | L | P | | |
| FTMT5145 | 616 | 40.5 | 51 | 4 | 16.82 | 4.8 |

FTB-L • Boîtier en stratifié pour patte en C, gauche

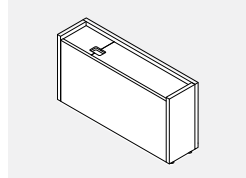

- Boîtier en stratifié pour recouvrir une patte FreeFit en C sur le côté gauche.
- Comprend une doublure en feutre sur le dessus.
- Le panneau latéral court est amovible pour accéder à l'intérieur.
- Veuillez spécifier les finitions stratifié basse pression, bordure PVC et feutre.

| PRODUIT CODE | PRIX LP | TAILLE (POUCES) | | | POIDS LB | VOL PI³ |
|-----------------|------------|-----------------|----|---|-------------|------------|
| | | H | L | P | | |
| FTB23L | 495 | 18 | 23 | 9 | 47 | 2 |
| FTB29L | 518 | 18 | 29 | 9 | 55 | 3 |
| FTB35L | 540 | 18 | 35 | 9 | 67 | 3 |

FTB-R • Boîtier en stratifié pour patte en C, droite

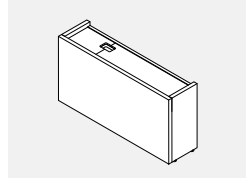

- Boîtier en stratifié pour recouvrir une patte FreeFit en C sur le côté droite.
- Comprend une doublure en feutre sur le dessus.
- Le panneau latéral court est amovible pour accéder à l'intérieur.
- Veuillez spécifier les finitions stratifié basse pression, bordure PVC et feutre.

| PRODUIT CODE | PRIX LP | TAILLE (POUCES) | | | POIDS LB | VOL PI³ |
|-----------------|------------|-----------------|----|---|-------------|------------|
| | | H | L | P | | |
| FTB23R | 495 | 18 | 23 | 9 | 47 | 2 |
| FTB29R | 518 | 18 | 29 | 9 | 55 | 3 |
| FTB35R | 540 | 18 | 35 | 9 | 67 | 3 |

FTB • Boîtier en stratifié pour patte en T

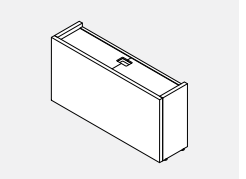

- Boîtier en stratifié pour recouvrir une patte FreeFit en T.
- Comprend une doublure en feutre sur le dessus.
- Le panneau latéral court est amovible pour accéder à l'intérieur.
- Veuillez spécifier les finitions stratifié basse pression, bordure PVC et feutre.

| PRODUIT CODE | PRIX LP | TAILLE (POUCES) | | | POIDS LB | VOL PI³ |
|-----------------|------------|-----------------|----|---|-------------|------------|
| | | H | L | P | | |
| FTB23 | 495 | 18 | 23 | 9 | 47 | 2 |
| FTB29 | 518 | 18 | 29 | 9 | 55 | 3 |
| FTB35 | 540 | 18 | 35 | 9 | 67 | 3 |

FTB • Boîtier en stratifié pour multimédia

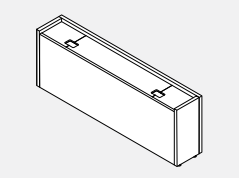

- Boîtier en stratifié pour une base de table FreeFit Media.
- Comprend une doublure en feutre en haut.
- Le panneau latéral est amovible pour accéder à l'intérieur.
- Veuillez spécifier le stratifié basse pression, les bordures en PVC et la finition en feutre.

| PRODUIT CODE | PRIX LP | TAILLE (POUCES) | | | POIDS LB | VOL PI³ |
|-----------------|------------|-----------------|----|---|-------------|------------|
| | | H | W | D | | |
| FTB54 | 779 | 18 | 54 | 9 | 110 | 5 |
| FTB60 | 903 | 18 | 60 | 9 | 134 | 6 |

LP = mélamine (stratifié thermofusionné), HP = stratifié hauteur pression.

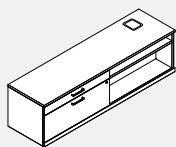
FTCRBFO • Crédence, BF / Ouvert

- Rangement crédence avec passe-fils pour accueillir une base FreeFit C-leg.
- Oeillet disponible uniquement en BLK - Noir
- Recommandé pour une utilisation avec les bases de la gamme standard uniquement.
- Une serrure inclus.
- Une étagère réglable inclus.
- Serrure électronique en option disponible en position verticale. Veuillez spécifier V - Vertical et ajouter 204,00 \$ au prix liste.

| PRODUIT CODE | PRIX LP | B | W | TAILLE (POUCES) | | | POIDS VOL | | | VOL P ³ |
|-----------------|------------|------|------|-----------------|------|----|-----------|-----|----|-----------------------|
| | | | | H(LP/B) | H(W) | W | D | LB | | |
| FTCRBFO2060 | 1856 | 2032 | 2104 | 19.94 | 20.5 | 60 | 20 | 202 | 20 | |
| FTCRBFO2066 | 1912 | 2103 | 2182 | 19.94 | 20.5 | 66 | 20 | 220 | 22 | |
| FTCRBFO2072 | 2012 | 2219 | 2305 | 19.94 | 20.5 | 72 | 20 | 254 | 24 | |
| FTCRBFO2460 | 1929 | 2112 | 2188 | 19.94 | 20.5 | 60 | 24 | 202 | 20 | |
| FTCRBFO2466 | 1989 | 2188 | 2270 | 19.94 | 20.5 | 66 | 24 | 220 | 22 | |
| FTCRBFO2472 | 2092 | 2308 | 2397 | 19.94 | 20.5 | 72 | 24 | 254 | 24 | |

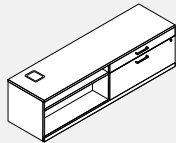
FTCROBF • Crédence, Ouvert / BF

- Rangement crédence avec passe-fils pour accueillir une FreeFit C-leg.
- Oeillet disponible uniquement en BLK - Noir
- Recommandé pour une utilisation avec les bases de la gamme standard uniquement.
- Une serrure inclus.
- Une étagère réglable inclus.
- Serrure électronique en option disponible en position verticale. Veuillez spécifier V - Vertical et ajouter 204,00 \$ au prix liste.

| PRODUIT CODE | PRIX LP | B | W | TAILLE (POUCES) | | | POIDS VOL | | | VOL P ³ |
|-----------------|------------|------|------|-----------------|------|----|-----------|-----|----|-----------------------|
| | | | | H(LP/B) | H(W) | W | D | LB | | |
| FTCROBF2060 | 1856 | 2032 | 2104 | 19.94 | 20.5 | 60 | 20 | 202 | 20 | |
| FTCROBF2066 | 1912 | 2103 | 2182 | 19.94 | 20.5 | 66 | 20 | 220 | 22 | |
| FTCROBF2072 | 2012 | 2219 | 2305 | 19.94 | 20.5 | 72 | 20 | 254 | 24 | |
| FTCROBF2460 | 1929 | 2112 | 2188 | 19.94 | 20.5 | 60 | 24 | 202 | 20 | |
| FTCROBF2466 | 1989 | 2188 | 2270 | 19.94 | 20.5 | 66 | 24 | 220 | 22 | |
| FTCROBF2472 | 2092 | 2308 | 2397 | 19.94 | 20.5 | 72 | 24 | 254 | 24 | |

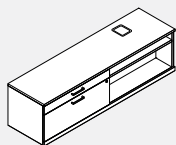
FTCRBFO-T • Crédence, BF / Ouvert

- Rangement crédence avec passe-fils pour accueillir une FreeFit T-leg.
- Oeillet disponible uniquement en BLK - Noir
- Recommandé pour une utilisation avec les bases de la gamme standard uniquement.
- Une serrure inclus.
- Une étagère réglable inclus.
- Serrure électronique en option disponible en position verticale. Veuillez spécifier V - Vertical et ajouter 204,00 \$ au prix liste.

| PRODUIT CODE | PRIX LP | B | W | TAILLE (POUCES) | | | POIDS VOL | | | VOL P ³ |
|-----------------|------------|------|------|-----------------|------|----|-----------|-----|----|-----------------------|
| | | | | H(LP/B) | H(W) | W | D | LB | | |
| FTCRBFO2060T | 1856 | 2032 | 2104 | 19.94 | 20.5 | 60 | 20 | 202 | 20 | |
| FTCRBFO2066T | 1912 | 2103 | 2182 | 19.94 | 20.5 | 66 | 20 | 220 | 22 | |
| FTCRBFO2072T | 2012 | 2219 | 2305 | 19.94 | 20.5 | 72 | 20 | 254 | 24 | |
| FTCRBFO2460T | 1929 | 2112 | 2188 | 19.94 | 20.5 | 60 | 24 | 202 | 20 | |
| FTCRBFO2466T | 1989 | 2188 | 2270 | 19.94 | 20.5 | 66 | 24 | 220 | 22 | |
| FTCRBFO2472T | 2092 | 2308 | 2397 | 19.94 | 20.5 | 72 | 24 | 254 | 24 | |

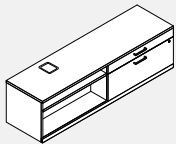
FTCROBF-T • Crédence, Ouvert / BF

- Rangement crédence avec passe-fils pour accueillir une FreeFit T-leg.
- Oeillet disponible uniquement en BLK - Noir
- Recommandé pour une utilisation avec les bases de la gamme standard uniquement.
- Une serrure inclus.
- Une étagère réglable inclus.
- Serrure électronique en option disponible en position verticale. Veuillez spécifier V - Vertical et ajouter 204,00 \$ au prix liste.

| PRODUIT CODE | PRIX LP | B | W | TAILLE (POUCES) | | | POIDS VOL | | | VOL P ³ |
|-----------------|------------|------|------|-----------------|------|----|-----------|-----|----|-----------------------|
| | | | | H(LP/B) | H(W) | W | D | LB | | |
| FTCROBF2060T | 1856 | 2032 | 2104 | 19.94 | 20.5 | 60 | 20 | 202 | 20 | |
| FTCROBF2066T | 1912 | 2103 | 2182 | 19.94 | 20.5 | 66 | 20 | 220 | 22 | |
| FTCROBF2072T | 2012 | 2219 | 2305 | 19.94 | 20.5 | 72 | 20 | 254 | 24 | |
| FTCROBF2460T | 1929 | 2112 | 2188 | 19.94 | 20.5 | 60 | 24 | 202 | 20 | |
| FTCROBF2466T | 1989 | 2188 | 2270 | 19.94 | 20.5 | 66 | 24 | 220 | 22 | |
| FTCROBF2472T | 2092 | 2308 | 2397 | 19.94 | 20.5 | 72 | 24 | 254 | 24 | |

LP = mélamine (stratifié thermofusionné), HP = stratifié hauteur pression.

FTSSP12BBFM • Caisson Cube mobile, deux boîtes ouvertes, une boîte de classement et un plateau d'accessoires

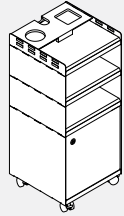

- Caisson mobile avec deux boîtes ouvertes au milieu, une boîte de classement en bas et un plateau d'accessoires supérieur.
- Dimensions intérieures du classeur : 11 7/8" h x 11 13/16" l x 10 7/16" p.
- Comprend quatre roulettes verrouillables, un plateau d'accessoires en feutre, un diviseur en fil chromé et un verrou en option (doit spécifier "K" avant l'option gauche ou droite)
- Le diviseur de fil métallique est chromé et se trouve à 3 7/16" de chaque côté et est interchangeable.
- Le verrou de la porte du classeur, si spécifié, est situé dans le coin supérieur droit pour le caisson droit et dans le coin supérieur gauche pour le caisson gauche.
- Les étagères du bas, du milieu et du haut, la porte d'entrée et le dos sont en stratifié basse pression de 3/4".
- Les côtés sont en métal enduit de poudre.
- Unité est expédié démonté.

| CODE DE PRODUIT | PRIX | DIMENSIONS (PO) | | | POIDS LB | VOLUME PI³ |
|---------------------|------|-----------------|----|----|----------|------------|
| | | H | L | P | | |
| Sans Serrure | | | | | | |
| FTSSP12BBFMR | 568 | 28 | 12 | 12 | 35 | 2.33 |
| FTSSP12BBFML | 568 | 28 | 12 | 12 | 35 | 2.33 |
| Avec Serrure | | | | | | |
| FTSSP12BBFMKR | 582 | 28 | 12 | 12 | 35 | 2.33 |
| FTSSP12BBFMKL | 582 | 28 | 12 | 12 | 35 | 2.33 |

FTSSP12BFMR • Caisson Cube mobile, une boîte ouverte, une boîte de classement et un plateau d'accessoires

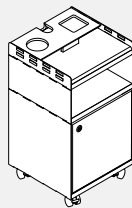

- Caisson mobile avec une boîte ouverte au milieu, une boîte de classement en bas et un plateau à accessoires supérieur.
- Dimensions intérieures du classeur : 11 7/8" h x 11 13/16" l x 10 7/16" p.
- Comprend quatre roulettes verrouillables, un plateau d'accessoires en feutre, un diviseur en fil chromé et un verrou en option (doit spécifier "K" avant l'option gauche ou droite)
- Le diviseur de fil métallique est chromé et se trouve à 3 7/16" de chaque côté et est interchangeable.
- Le verrou de la porte du classeur, si spécifié, est situé dans le coin supérieur droit pour le caisson droit et dans le coin supérieur gauche pour le caisson gauche.
- Les étagères du bas, du milieu et du haut, la porte d'entrée et le dos sont en stratifié basse pression de 3/4".
- Les côtés sont en métal enduit de poudre.
- Unité est expédié démonté.

| CODE DE PRODUIT | PRIX | DIMENSIONS (PO) | | | POIDS LB | VOLUME PI³ |
|---------------------|------|-----------------|----|----|----------|------------|
| | | H | L | P | | |
| Sans Serrure | | | | | | |
| FTSSP12BFMR | 447 | 22 | 12 | 12 | 28 | 1.83 |
| FTSSP12BFML | 447 | 22 | 12 | 12 | 28 | 1.83 |
| Avec Serrure | | | | | | |
| FTSSP12BFMKR | 461 | 22 | 12 | 12 | 28 | 1.83 |
| FTSSP12BFMKL | 461 | 22 | 12 | 12 | 28 | 1.83 |

FTSSP12SFM • Caisson Cube mobile, une boîte de rangement fermée, une boîte de classement et un plateau d'accessoires

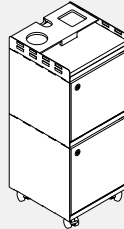

- Caisson mobile avec une boîte de rangement fermée en haut, une boîte de classement en bas et un plateau d'accessoires en haut.
- Dimensions intérieures du classeur : 11 7/8" h x 11 13/16" l x 10 7/16" p.
- Dimensions intérieures de la boîte de rangement fermée : 10 1/2" h x 11 13/16" l x 10 7/16" p.
- Comprend quatre roulettes verrouillables, un plateau d'accessoires en feutre, un diviseur en fil chromé et un verrou en option (doit spécifier "K" avant l'option gauche ou droite)
- Le diviseur de fil métallique est chromé et se trouve à 3 7/16" de chaque côté et est interchangeable.
- Les serrures de porte, si spécifiées, sont situées dans le coin supérieur droit pour le caisson droit et dans le coin supérieur gauche pour le caisson gauche de chaque boîte.
- Les étagères du bas, du milieu et du haut, la porte d'entrée et le dos sont en stratifié basse pression de 3/4".
- Les côtés sont en métal enduit de poudre.
- Unité est expédié démonté.

| CODE DE PRODUIT | PRIX | DIMENSIONS (PO) | | | POIDS LB | VOLUME PI³ |
|---------------------|------|-----------------|----|----|----------|------------|
| | | H | L | P | | |
| Sans Serrure | | | | | | |
| FTSSP12SFMR | 568 | 28 | 12 | 12 | 35 | 2.33 |
| FTSSP12SFML | 568 | 28 | 12 | 12 | 35 | 2.33 |
| Avec Serrure | | | | | | |
| FTSSP12SFMKR | 582 | 28 | 12 | 12 | 35 | 2.33 |
| FTSSP12SFMKL | 582 | 28 | 12 | 12 | 35 | 2.33 |

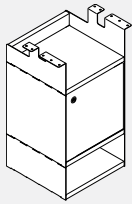
FTSSPH12BFB • Caisson Cube suspendu, une boîte de classement et deux boîtes ouvertes

- Caisson suspendu avec une boîte de classement au milieu et deux boîtes ouvertes, une en haut et une en bas.
- Se fixe sous une surface de travail avec les vis fournies.
- Dimensions intérieures du classeur : 11 7/8" h x 11 13/16" l x 10 7/16" p.
- Comprend quatre roulettes verrouillables, un plateau d'accessoires en feutre, un diviseur en fil chromé et un verrou en option (doit spécifier "K" avant l'option gauche ou droite)
- Le diviseur de fil métallique est chromé et se trouve à 3 7/16" de chaque côté et est interchangeable.
- Le verrou de la porte du classeur, si spécifié, est situé dans le coin supérieur droit pour le caisson droit et dans le coin supérieur gauche pour le caisson gauche.
- Les étagères du bas, du milieu et du haut, la porte d'entrée et le dos sont en stratifié basse pression de 3/4".
- Les côtés sont en métal enduit de poudre.
- Unité est expédié démonté.

| CODE DE PRODUIT | PRIX | DIMENSIONS (PO) | | | POIDS | | VOLUME |
|---------------------|------|-----------------|----|----|-------|------|--------|
| | | H | L | P | LB | PI³ | |
| Sans Serrure | | | | | | | |
| FTSSPH12BFBR | 431 | 24 | 12 | 12 | 26 | 2.33 | |
| FTSSPH12BFBL | 431 | 24 | 12 | 12 | 26 | 2.33 | |
| Avec Serrure | | | | | | | |
| FTSSPH12BFBKR | 444 | 24 | 12 | 12 | 26 | 2.33 | |
| FTSSPH12BFBKL | 444 | 24 | 12 | 12 | 26 | 2.33 | |

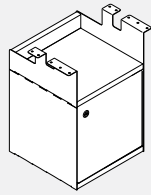
FTSSPH12BF • Caisson Cube suspendu, une boîte de classement

- Caisson suspendu avec une boîte de classement en bas et une boîte ouverte en haut.
- Se fixe sous une surface de travail avec les vis fournies.
- Dimensions intérieures du classeur : 11 7/8" h x 11 13/16" l x 10 7/16" p.
- Comprend quatre roulettes verrouillables, un plateau d'accessoires en feutre, un diviseur en fil chromé et un verrou en option (doit spécifier "K" avant l'option gauche ou droite)
- Le diviseur de fil métallique est chromé et se trouve à 3 7/16" de chaque côté et est interchangeable.
- Le verrou de la porte du classeur, si spécifié, est situé dans le coin supérieur droit pour le piedestal droit et dans le coin supérieur gauche pour le piedestal gauche.
- Les étagères du bas, du milieu et du haut, la porte d'entrée et le dos sont en stratifié basse pression de 3/4".
- Les côtés sont en métal enduit de poudre.
- Unité est expédié démonté.

| CODE DE PRODUIT | PRIX | DIMENSIONS (PO) | | | POIDS | | VOLUME |
|---------------------|------|-----------------|----|----|-------|------|--------|
| | | H | L | P | LB | PI³ | |
| Sans Serrure | | | | | | | |
| FTSSPH12BFR | 324 | 18.5 | 12 | 12 | 20 | 1.83 | |
| FTSSPH12BFL | 324 | 18.5 | 12 | 12 | 20 | 1.83 | |
| Avec Serrure | | | | | | | |
| FTSSPH12BFKR | 337 | 18.5 | 12 | 12 | 20 | 1.83 | |
| FTSSPH12BFKL | 337 | 18.5 | 12 | 12 | 20 | 1.83 | |

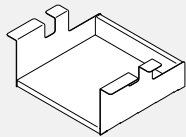
FTSSPH12B • Boîte à piedestal suspendue Cube

- Boîte ouverte suspendu.
- Se fixe sous une surface de travail avec les vis fournies pour créer une boîte ouverte.
- Les étagères du bas, du milieu et du haut, la porte d'entrée et le dos sont en stratifié basse pression de 3/4".
- Les côtés sont en métal enduit de poudre.
- Unité est expédié démonté.

| CODE DE PRODUIT | PRIX | DIMENSIONS (PO) | | | POIDS | | VOLUME |
|-----------------|------|-----------------|----|----|-------|------|--------|
| | | H | L | P | LB | PI³ | |
| FTSSPH12B | 132 | 6 | 12 | 12 | 6 | 0.96 | |

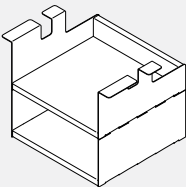
FTSSPH12BB • Caisson Cube suspendu, deux boîtes ouvertes

- Caisson suspendu avec deux boîtes ouvertes.
- Se fixe sous une surface de travail avec les vis fournies.
- Les étagères du bas, du milieu et du haut, la porte d'entrée et le dos sont en stratifié basse pression de 3/4".
- Les côtés sont en métal enduit de poudre.
- Navires renversés.

| CODE DE PRODUIT | PRIX | DIMENSIONS (PO) | | | POIDS | | VOLUME |
|-----------------|------|-----------------|----|----|-------|------|--------|
| | | H | L | P | LB | PI³ | |
| FTSSPH12BB | 244 | 11.5 | 12 | 12 | 12 | 1.42 | |

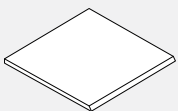
FTFELT03BC • Revêtement d'étagère en feutre pour caisson Cube

- La doublure en feutre peut être ajoutée à n'importe quelle étagère arrière fermée.
- Le bord avant est coupé à 45 degrés.

| CODE DE PRODUIT | PRIX | DIMENSIONS (PO) | | | POIDS | | VOLUME |
|-----------------|------|-----------------|----|------|-------|------|--------|
| | | H | L | P | LB | PI³ | |
| FTFELT03BC | 22 | 12 | 12 | 0.38 | 0.1 | 0.03 | |

BRT8D • Prise de courant double

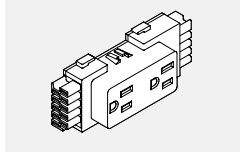

- S'installe par pression dans le module de distribution de l'alimentation.
- Jusqu'à 6 prises doubles par circuit
- xxxD1 = Circuit 1 (circuit tout usage)
- xxxD2 = Circuit 2 (circuit tout usage)
- xxxD3 = Circuit 3 (circuit tout usage)
- xxxDA - Circuit A (circuit spécialisé)
- XW désigne un fini blanc; tous les autres modules sont finis noir de série.

| PRODUIT CODE | PRIX | TAILLE (POUCES) | | | POIDS LB | VOL PI³ |
|-----------------|------|-----------------|-------|------|-------------|------------|
| | | H | L | P | | |
| BRT8D1 | 32 | 2 | 4.625 | 1.25 | 0.10 | 0.01 |
| BRT8D2 | 32 | 2 | 4.625 | 1.25 | 0.10 | 0.01 |
| BRT8D3 | 32 | 2 | 4.625 | 1.25 | 0.10 | 0.01 |
| BRT8DA | 32 | 2 | 4.625 | 1.25 | 0.10 | 0.01 |
| BRT8DXW1 | 47 | 2 | 4.625 | 1.25 | 0.10 | 0.01 |
| BRT8DXW2 | 47 | 2 | 4.625 | 1.25 | 0.10 | 0.01 |
| BRT8DXW3 | 47 | 2 | 4.625 | 1.25 | 0.10 | 0.01 |
| BRT8DXWA | 47 | 2 | 4.625 | 1.25 | 0.10 | 0.01 |

GAADG • Module à porte d'accès

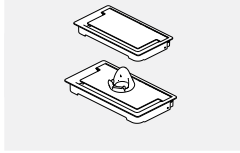

- La porte d'accès à fermeture amortie est posée en retrait pour permettre le passage de câbles.
- Le module est offert dans les finis pour châssis de cloisons de série.
- Le module GAADGDH comprend un support pouvant recevoir la plupart des téléphones cellulaires ou tablettes électroniques. Le support est offert dans un fini blanc uniquement.

| PRODUIT CODE | PRIX | TAILLE (POUCES) | | | POIDS LB | VOL PI³ |
|-----------------|------|-----------------|------|-------|-------------|------------|
| | | H | L | P | | |
| GAADG | 58 | 1.08 | 5.54 | 10.09 | 2 | 0.04 |
| GAADGDH | 63 | 1.08 | 5.54 | 10.09 | 2 | 0.04 |

GAADCT • Module à porte d'accès avec chemin de câbles

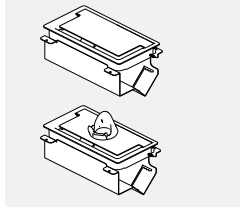

- La porte d'accès à fermeture amortie est posée en retrait pour permettre le passage de câbles lorsqu'elle est fermée.
- Le chemin de câble comporte de série une entrée défonçable pour prise télécom et une surface pour monter une barre d'alimentation.
- Les côtés sont ouverts pour un accès facile.
- Le module est offert dans les finis pour châssis de cloisons de série.
- Le module GAADCTDH comprend un support pouvant recevoir la plupart des téléphones cellulaires ou tablettes électroniques. Le support est offert dans un fini blanc uniquement.

| PRODUIT CODE | PRIX | TAILLE (POUCES) | | | POIDS LB | VOL PI³ |
|-----------------|------|-----------------|------|-------|-------------|------------|
| | | H | L | P | | |
| GAADCT | 92 | 5.07 | 5.54 | 10.09 | 4 | 0.19 |
| GAADCTDH | 100 | 5.07 | 5.54 | 10.09 | 4 | 0.19 |

GAADCTPD • Module à porte d'accès avec chemin de câbles et barre d'alimentation

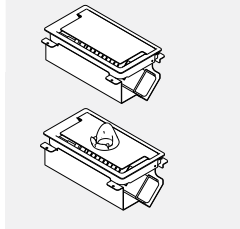

- La barre d'alimentation présente trois prises simples et deux prises USB. Homologuée CSA.
- La porte d'accès à fermeture amortie est posée en retrait pour permettre le passage de câbles lorsqu'elle est fermée.
- Le chemin de câble comporte de série une entrée défonçable pour prise télécom et une surface pour monter une barre d'alimentation.
- Les côtés sont ouverts pour un accès facile.
- Le module est offert dans les finis pour châssis de cloisons de série.
- Le module GAADCTPDDH comprend un support pouvant recevoir la plupart des téléphones cellulaires ou tablettes électroniques. Le support est offert dans un fini blanc uniquement.

| PRODUIT CODE | PRIX | TAILLE (POUCES) | | | POIDS LB | VOL PI³ |
|-----------------|------|-----------------|------|-------|-------------|------------|
| | | H | L | P | | |
| GAADCTPD | 202 | 6.96 | 5.54 | 10.09 | 4 | 0.20 |
| GAADCTPDDH | 206 | 6.96 | 5.54 | 10.09 | 4 | 0.20 |

BWAEGC00158GC • Barre d'alimentation avec prises USB

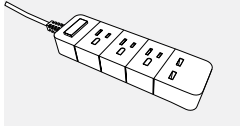

- Barre d'alimentation à 3 prises + 2 prises USB et interrupteur.
- Cordon d'alimentation de 6 pieds.
- Homologuée 15 A, 125 V c.a., 60 Hz, 1 875 W.
- Sorties USB 5 V, 2,6 A (max.)
- Boîtier blanc, cordon blanc.

| PRODUIT CODE | PRIX | TAILLE (POUCES) | | | POIDS LB | VOL PI³ |
|-----------------|------|-----------------|-----|---|-------------|------------|
| | | H | L | P | | |
| BWAEGC00158GC | 99 | 1.3 | 2.3 | 1 | 1 | 0.02 |

BG5 • Passe-câbles rectangulaire

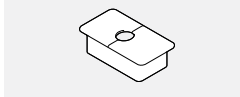

- Choix
(BLK) Plastique noir
(GRY) Plastique gris
(WHT) Plastique blanc

| PRODUIT CODE | PRIX | TAILLE (POUCES) | | | WEIGHT LBS | VOL FT³ |
|-----------------|------|-----------------|-----|---|---------------|------------|
| | | H | W | D | | |
| BG5 | 35 | | 3.5 | 2 | | |

MSPDM • Une prise double et un connecteur données



- Le module comprend deux prises électriques, un connecteur données et une prise téléphone.
- Plastique noir.

| PRODUIT CODE | PRIX | TAILLE (POUCES) | | | WEIGHT LBS | VOL FT³ |
|-----------------|------|-----------------|-----|-----|---------------|------------|
| | | H | W | D | | |
| MSPDM | 276 | 2.75 | 6.5 | 3.5 | 2 | 0.1 |

BWAECF • Montant d'alimentation de plafond

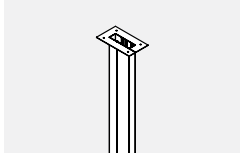

- La canalisation permet de faire courir le câblage d'alimentation électricité et données du plafond jusqu'à la hauteur de la poutre d'alimentation. Convient pour des plafonds pouvant atteindre jusqu'à 9 pi 3 po H.
- Le module en deux pièces facilite la pose du câblage.
- Comprend les ferrures de montage et une collerette de plafond.
- Fini peint.

| PRODUIT CODE | PRIX | TAILLE (POUCES) | | | POIDS LB | VOL PI³ |
|-----------------|------|-----------------|-----|------|-------------|------------|
| | | H | L | P | | |
| BWAECF | 303 | 99.32 | 2.5 | 4.74 | 13 | 0.48 |

BWAECFH • Faisceau de fils d'alimentation de plafond

- Le faisceau permet de faire courir l'alimentation entre le plafond et le boîtier de distribution en passant la canalisation du poteau d'alimentation au plafond.
- Conduit métallique pour faisceau 8 fils (4 circuits) et boîte de connexion métallique pour le branchement à l'alimentation du bâtiment au-dessus d'un carreau de plafond.
- Le branchement à l'alimentation du bâtiment doit être effectué par un électricien qualifié.
- Poteau d'alimentation au plafond non compris.

| PRODUIT CODE | PRIX | TAILLE(POUCES) | | | POIDS LB | VOL PI ³ |
|-----------------|------|----------------|---|------|-------------|------------------------|
| | | H | L | P | | |
| BWAECFH120 | 373 | 120 | 6 | 6.00 | 5.00 | 2 |
| BWAECFH144 | 417 | 144 | 6 | 6.00 | 6.00 | 3 |

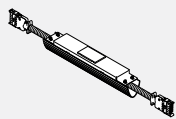
FTAEC • Connecteur table à table

- Le connecteur raccorde des tables FreeFit dos à dos et assure un conduit pour l'alimentation électrique et données.
- Permet les branchements lorsque des armoires de rangement sont placées entre des tables dos à dos
- L'ensemble comprend un boîtier en acier formé, un faisceau de câblage courant entre deux boîtiers et un module extrudé fini fusain pour la gestion de câbles.
- L'entrée défonçable sur le couvercle (compris) permet le raccord au poteau d'alimentation au plafond.
- Préciser le fini peint.
- Pour une table à une table jusqu'à 72 "w (sans rangement entre les tables), utilisez FTAETTC12.
- Pour la table à la table 78 "w (lorsqu'il n'y a pas de rangement entre les deux), utilisez FTAETTC18.
- Pour la table à la table 84 "w (lorsqu'il n'y a pas de rangement entre les deux), utilisez FTAETTC24.
- Pour une table à une table jusqu'à 72 "w avec un panderie entre les deux, utilisez FTAETTC24.

| PRODUIT CODE | PRIX | TAILLE(POUCES) | | | POIDS LB | VOL PI ³ |
|-----------------|------|----------------|----|-----|-------------|------------------------|
| | | H | L | P | | |
| FTAEC12 | 259 | 3 | 16 | 2.3 | 6.00 | 0.12 |
| FTAEC18 | 278 | 3 | 22 | 2.3 | 8.00 | 0.15 |
| FTAEC24 | 294 | 3 | 28 | 2.3 | 9.00 | 0.18 |
| FTAEC30 | 310 | 3 | 34 | 2.3 | 10.60 | 0.22 |
| FTAEC36 | 324 | 3 | 40 | 2.3 | 12.00 | 0.24 |
| FTAEC42 | 348 | 3 | 46 | 2.3 | 11.60 | 0.28 |
| FTAEC48 | 372 | 3 | 52 | 2.3 | 14.00 | 0.30 |

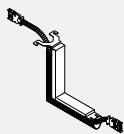
FTABRC • Connecteur table-Bridges

- Le connecteur permet de raccorder des tables FreeFit dos à dos à une table Bridges de 29 po H avec une canalisation sous la surface de travail.
- Préciser le fini peint du connecteur. Le module de gestion de câbles est toujours fini fusain.

| PRODUIT CODE | PRIX | TAILLE(POUCES) | | | POIDS LB | VOL PI ³ |
|-----------------|------|----------------|----|-----|-------------|------------------------|
| | | H | L | P | | |
| FTABRC | 219 | 15 | 14 | 2.3 | 2.4 | 0.28 |

FTACCL • Module de gestion de câbles pour pied

- Le module permet la gestion de câbles sous la surface de travail FreeFit, courant le long du pied jusqu'au plancher.
- Le module ne peut être utilisé qu'avec les tables FreeFit régulières et média. Le module ne convient pas pour les tables FreeFit dos à dos.
- Le module comprend un boîtier de gestion de câbles, des aimants, des vis et une chaîne porte-câbles.
- Le module se fixe de façon aimantée au pied de la table FreeFit; la chaîne porte-câbles se visse à la face inférieure de la surface de travail.
- Préciser le fini peint du boîtier.

| PRODUIT CODE | PRIX | SIZE/INCHES | | | WEIGHT LBS | VOL FT ³ |
|-----------------|------|-------------|-----|---|---------------|------------------------|
| | | H | D | W | | |
| FTACCL | 388 | 16 | 3.2 | 2 | 0.06 | 0.06 |

FTAEFF • Boîtier d'alimentation de plancher

- Borne d'alimentation au plancher pour les applications mettant en jeu des bancs de travail FreeFit uniquement.
- Conduit étanche de 72 po.
- Le branchement à une source d'alimentation doit être effectué par un électricien qualifié.
- Veuillez choisir la couleur de peinture pour le logement.

| PRODUIT CODE | PRIX | TAILLE(POUCES) | | | POIDS LB | VOL PI ³ |
|-----------------|------|----------------|----|------|-------------|------------------------|
| | | H | L | P | | |
| FTAEFF | 574 | 13.41 | 14 | 2.55 | 7 | 0.23 |

FFTCB • Chemin de câbles à monter sous la surface de travail

- Panier peu profond de 8 po de largeur pouvant loger l'excédent de câbles.
- Il peut être facilement détaché des ferrures de suspension en acier (incluses) pour réorganiser les connexions de câbles sous la surface de travail.
- En règle générale, préciser un chemin de câbles d'une longueur inférieure de 30 po à celle de la surface de travail Freefit.
- Construction en fil d'acier, panier, ferrures et fixations noires.

| PRODUIT CODE | PRIX | SIZE/ | INCHES | | WEIGHT LBS | VOL FT ³ |
|-----------------|------|-------|--------|---|---------------|------------------------|
| | | H | W | D | | |
| FFTCB36 | 78 | 1 | 8 | 8 | 0.36 | 0.03 |
| FFTCB48 | 86 | 1 | 16 | 8 | 0.73 | 0.07 |
| FFTCB54 | 90 | 1 | 22 | 8 | 1.01 | 0.10 |
| FFTCB60 | 97 | 1 | 28 | 8 | 1.20 | 0.13 |
| FFTCB66 | 111 | 1 | 34 | 8 | 1.56 | 0.15 |
| FFTCB72 | 114 | 1 | 40 | 8 | 1.80 | 0.18 |
| FFTCB78 | 123 | 1 | 46 | 8 | 2.16 | 0.21 |
| FFTCB84 | 129 | 1 | 52 | 8 | 2.39 | 0.24 |

BRACS • Cache-câbles Cable Snake

- Module de gestion de câbles souple.
- Le module présente deux chemins de câbles, soit un pour les câbles de données ou de communication, l'autre pour les câbles d'alimentation en électricité.
- Fini transparent (CLR) uniquement.

| PRODUIT CODE | PRIX | TAILLE(POUCES) | | | POIDS LB | VOL PI ³ |
|-----------------|------|----------------|---|---|-------------|------------------------|
| | | H | L | P | | |
| BRACS | 123 | 30 | 8 | 2 | 3 | 0.19 |
| BRACSH | 207 | 49 | 8 | 2 | 5 | 0.27 |

FTBATT • Pile et chargeur

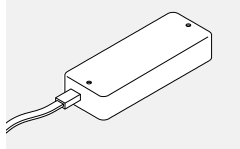

- Porte-pile avec câble de recharge à monter à la face inférieure de la surface de travail
- Indicateur de charge de la pile (barres lumineuses à DEL) indiquant la capacité et alarme de pile faible (audio) indiquant que la pile doit être rechargée.
- À pleine charge, la table peut effectuer un cycle de 35 à 45 courses en fonction plage de réglage du montant choisi et de la charge sur la table.

| PRODUIT CODE | PRIX | TAILLE (POUCES) | | | POIDS LB | VOL PI ³ |
|-----------------|------|-----------------|---|---|-------------|------------------------|
| | | H | L | P | | |
| FTBATT | 859 | 1.5 | 8 | 3 | 1.54 | 0.02 |

FTACDS • Capteur anticollision, prise USB

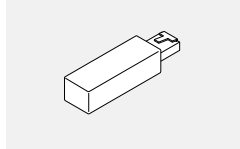

- Fournit une protection anticollision améliorée.
- Se branche directement dans le montant de pied.
- Une seule prise USB est nécessaire pour une table.

| PRODUIT CODE | PRIX | TAILLE (POUCES) | | | POIDS LB | VOL PI ³ |
|-----------------|------|-----------------|------|-----|-------------|------------------------|
| | | H | L | P | | |
| FTACDS | 72 | 0.5 | 2.36 | 0.6 | 0.01 | 0.01 |

FTDPG1C • Contrôleur affichage + Bluetooth + rappel

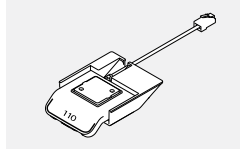

- Fonction Monter/Descendre; permet d'emmagasiner quatre positions.
- Fonction de rappel par bande lumineuse à DEL, affichage à la hauteur de la table.
- Compatible Bluetooth; il permet de se connecter à l'application de commande Desk Control.

| PRODUIT CODE | PRIX | TAILLE (POUCES) | | | POIDS LB | VOL PI ³ |
|-----------------|------|-----------------|---|-----|-------------|------------------------|
| | | H | L | P | | |
| FTDPG1C | 166 | 1 | 3 | 4.3 | 0.4 | 0.01 |

FTDPG1M • Contrôleur mémoire + Bluetooth + rappel (diodes)

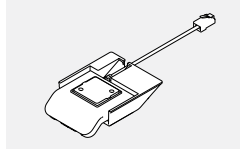

- Fonction Monter/Descendre; permet d'emmagasiner deux positions.
- Compatible Bluetooth; il permet de se connecter à l'application de commande Desk Control.

| PRODUIT CODE | PRIX | TAILLE (POUCES) | | | POIDS LB | VOL PI ³ |
|-----------------|------|-----------------|---|-----|-------------|------------------------|
| | | H | L | P | | |
| FTDPG1M | 66 | 1 | 3 | 4.3 | 0.4 | 0.01 |

FTCD2DUSB • Chargeur USB Desk2Device

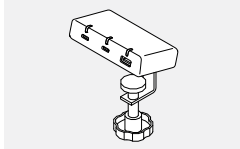

- Chargez pratiquement n'importe quel appareil USB directement depuis votre bureau FreeFit. Réduisez l'encombrement des câbles et obtenez un meilleur accès à l'alimentation.
- Le chargeur est alimenté directement par le boîtier de commande d'une table FreeFit, aucune prise de courant supplémentaire n'est nécessaire.
- Comprend un port USB Type-A (sortie 7,5 W), deux ports USB Type-C (sortie 50 W si un port est utilisé, 25 W si les deux sont utilisés).
- Le boîtier est de couleur blanche et les supports sont en noir.
- Peut être monté sur le dessus de la surface de la table ou sous la surface (horizontal ou légèrement incliné).
- Comprend deux supports différents et un tampon en caoutchouc (silicone) pour sécuriser le placement sur une surface de bureau lisse.
- Faible consommation d'énergie en veille de seulement 0,1 W.
- Les diodes LED indiquent soit la charge, soit qu'un appareil actif est connecté.
- Sans PVC (TM).

| PRODUIT CODE | PRIX | TAILLE (POUCES) | | | POIDS LB | VOL PI ³ |
|-----------------|------|-----------------|------|------|-------------|------------------------|
| | | H | L | P | | |
| FTCD2DUSB | 422 | 0.85 | 3.77 | 1.96 | 0.187 | 0.004 |

FreeFit • Table simple, plaques intercalaires d'une hauteur de 21 po

- Les plaques intercalaires montées sur la table FreeFit, soit sur une table simple ou sur une rangée de tables, sont en retrait de 6,5 po aux deux extrémités (par exemple - une plaque intercalaire installée sur une table FreeFit de 72 po (dimension véritable de 70 po) mesure 57 po).
- Le centre de toutes les plaques intercalaires se trouve toujours à 2,250 po du rebord arrière de la surface de travail. Veuillez prendre note que, pour cette raison, le jeu entre la plaque intercalaire et la surface de travail varie en fonction de l'épaisseur de la plaque (plaques intercalaires de 1,250 po BP sans cadre de 0,750 po et verre sans cadre de 0,250 po).
- Les plaques intercalaires de 48" (dimension réelle de 33") et 66" (dimension réelle de 51") sont munies de 2 ferrures de fixation.
- Les plaques intercalaires de 72" (dimension réelle de 57") sont munies de 3 ferrures de fixation.

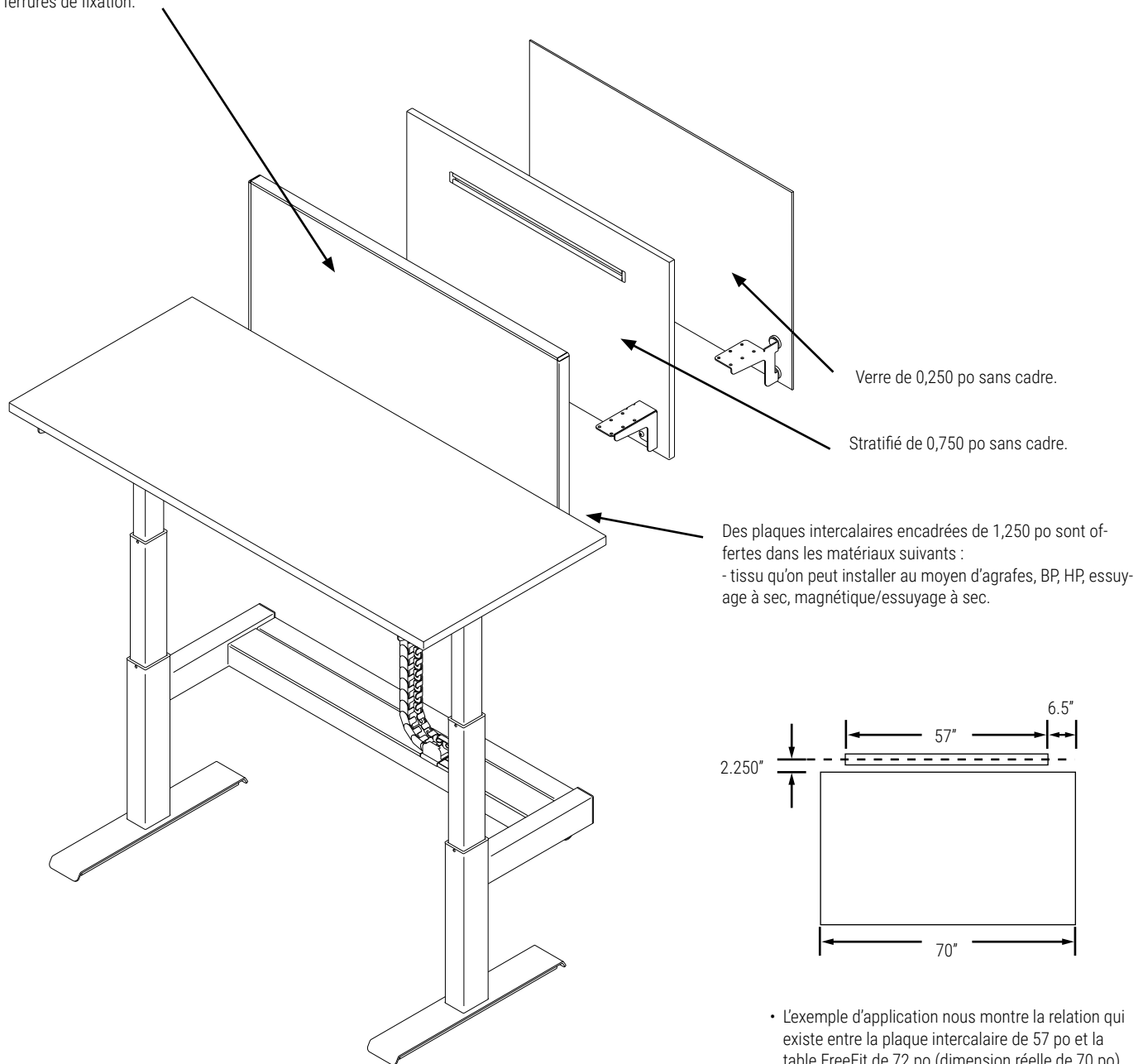

- L'exemple d'application nous montre la relation qui existe entre la plaque intercalaire de 57 po et la table FreeFit de 72 po (dimension réelle de 70 po).
- Exemple de commande :
BWATMFD72
(dimension réelle de 57 po) pour la pièce
BWA2D3072A8 (dimension réelle de 70 po)

FreeFit • Table dos à dos, plaques intercalaires d'une hauteur de 37 po

- Les plaques intercalaires dos à dos FreeFit; fixes, communes, retenues à la structure de la table sont reculées de 6,5 po aux deux extrémités (par exemple - une plaque intercalaire installée sur une table FreeFit de 72 po (dimension réelle de 70 po) mesure 57 po).
- Le centre de toutes les plaques intercalaires se trouve toujours à 2,250 po du rebord arrière de la surface de travail. Veuillez prendre note que, pour cette raison, le jeu entre la plaque intercalaire et la surface de travail varie en fonction de l'épaisseur de la plaque (plaques intercalaires encadrées de 1,250 po, plaques à BP sans cadre de 0,750 po et verre sans cadre de 0,250 po).
-
- Plaque intercalaire de 48 po (dimension réelle de 33 po) avec une table de 48 po (dimension réelle de 46 po).
- Plaque intercalaire de 54 po (dimension réelle de 39 po) avec une table de 54 po (dimension réelle de 52 po).
- Plaque intercalaire de 60 po (dimension réelle de 45 po) avec une table de 60 po (dimension réelle de 58 po).
- Plaque intercalaire de 66 po (dimension réelle de 51 po) avec une table de 66 po (dimension réelle de 64 po).
- Plaque intercalaire de 72 po (dimension réelle de 57 po) avec une table de 72 po (dimension réelle de 70 po).

Plaques intercalaires encadrées
(tissu qu'on peut installer au moyen
d'agrafes, BP, HP, essuyage à sec,
magnétique/essuyage à sec.

BP sans cadre.

Verre sans cadre.

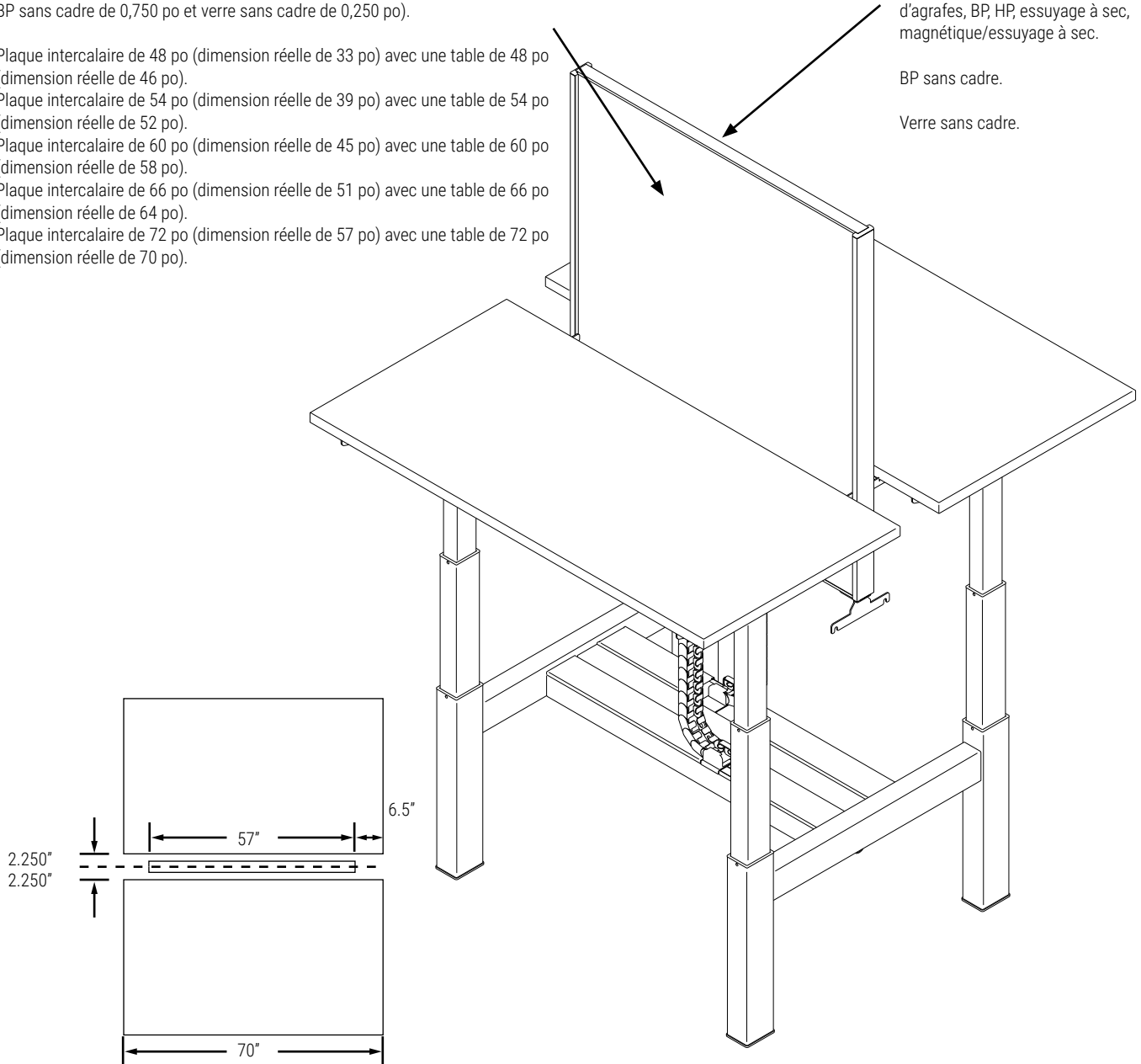

- L'exemple d'application nous montre la relation qui existe entre la plaque intercalaire commune de 57 po et la table dos à dos FreeFit de 72 po (dimension réelle de 70 po).
- Exemple de commande :
BWASFD72
(dimension réelle de 57 po) pour la pièce
BWA2D6072A8 (dimension réelle de 70 po)

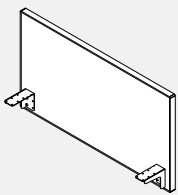
BWATMFD/BWATMLD • Plaques intercalaires encadrées montées sur table

- Relie les éléments parallèles sur les tables FreeFit simples et dos à dos.
- Le cadre et la quincaillerie de montage des plaques intercalaires sont peints. Veuillez choisir parmi les peintures métalliques de finition standard.
- La plaque intercalaire fabriquée de tissu s'installe au moyen d'agrafes.
- Le centre de la plaque intercalaire peut être fabriqué de tissu, d'un stratifié à basse pression (BP), d'un stratifié à haute pression (HP), d'un tableau blanc qui s'essuie à sec (DE), d'un tableau magnétique qui s'essuie à sec (DM) du côté de l'utilisateur seulement.
- Se fixe sur le dessous de la surface de travail.
- Le jeu de 1,625 po entre la surface de travail et la plaque intercalaire permet le passage des câbles.
- Une fois installée, la plaque intercalaire mesure 15,7 po par rapport au haut de la surface de travail et 5,75 po sous la surface de travail.
- Les plaques intercalaires mesurant de 48 po à 66 po sont munies de deux ferrures de fixation. La plaque intercalaire 72 po est munie de trois ferrures de fixation.
- Lorsqu'on commande un tableau magnétique qui s'essuie à sec (DM), celui-ci se retrouve du côté de l'utilisateur seulement, alors qu'un tableau blanc qui s'essuie à sec (DE) se trouve du côté opposé.

TISSU QU'ON PEUT INSTALLER AU MOYEN D'AGRAFES

| PRODUIT CODE | PRIX | | TAILLE (POUCES) | | | POIDS LB | VOL PI ³ |
|-----------------|------|-----|-----------------|----|------|-------------|------------------------|
| | GR1 | GR2 | H | L | P | | |
| BWATMFD48 | 323 | 359 | 21.5 | 33 | 1.25 | 16 | 1.23 |
| BWATMFD54 | 347 | 381 | 21.5 | 39 | 1.25 | 18 | 1.46 |
| BWATMFD60 | 377 | 419 | 21.5 | 45 | 1.25 | 20 | 1.68 |
| BWATMFD66 | 421 | 469 | 21.5 | 51 | 1.25 | 22 | 1.90 |
| BWATMFD72 | 464 | 512 | 21.5 | 57 | 1.25 | 26 | 2.13 |

STRATIFIÉ

| PRODUIT CODE | PRIX | | TAILLE (POUCES) | | | | POIDS LB | VOL PI ³ | |
|-----------------|------|-----|-----------------|------|------|----|-------------|------------------------|------|
| | LP | HP | DE | DM | H | L | | | P |
| BWATMLD48 | 202 | 320 | 480 | 626 | 21.5 | 33 | 1.25 | 35 | 1.23 |
| BWATMLD54 | 230 | 381 | 574 | 763 | 21.5 | 39 | 1.25 | 39 | 1.46 |
| BWATMLD60 | 271 | 431 | 636 | 840 | 21.5 | 45 | 1.25 | 44 | 1.68 |
| BWATMLD66 | 311 | 535 | 1075 | 1442 | 21.5 | 51 | 1.25 | 48 | 1.90 |
| BWATMLD72 | 340 | 563 | 1097 | 1463 | 21.5 | 57 | 1.25 | 52 | 2.13 |

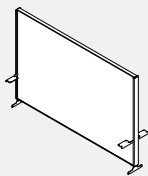
BWASFD/BWASLD • Plaques intercalaires encadrées fixes

- Ces plaques intercalaires encadrées fixes s'installent entre des tables dos à dos à hauteur réglable.
- Le cadre et la quincaillerie de montage des plaques intercalaires sont peints. Veuillez choisir parmi les peintures métalliques de finition standard.
- La plaque intercalaire fabriquée de tissu s'installe au moyen d'agrafes.
- Le centre de la plaque intercalaire peut être fabriqué de tissu, d'un stratifié à basse pression (BP), d'un stratifié à haute pression (HP), d'un tableau blanc qui s'essuie à sec (DE) ou d'un tableau magnétique qui s'essuie à sec (DM).
- La plaque intercalaire est ancrée dans la base et retenue entre deux glissières verticales en aluminium. Les montants sont munis de ferrures coulissantes qui relient les surfaces de travail à la plaque intercalaire, procurant ainsi un soutien continu alors qu'elle se déplace de haut en bas.
- Le jeu de 1,625 po entre la surface de travail et la plaque intercalaire permet le passage des câbles.
- La plaque intercalaire installée mesure 54 po par rapport au plancher.

TISSU QU'ON PEUT INSTALLER AU MOYEN D'AGRAFES

| PRODUIT CODE | PRIX | | TAILLE (POUCES) | | | POIDS LB | VOL PI ³ |
|-----------------|------|-----|-----------------|----|---|-------------|------------------------|
| | GR1 | GR2 | H | L | P | | |
| BWASFD48 | 641 | 675 | 37.2 | 33 | 2 | 25 | 2.13 |
| BWASFD54 | 658 | 691 | 37.2 | 39 | 2 | 28 | 2.52 |
| BWASFD60 | 672 | 713 | 37.2 | 45 | 2 | 31 | 2.91 |
| BWASFD66 | 711 | 758 | 37.2 | 51 | 2 | 34 | 3.29 |
| BWASFD72 | 921 | 968 | 37.2 | 57 | 2 | 37 | 3.68 |

STRATIFIÉ

| PRODUIT CODE | PRIX | | TAILLE (POUCES) | | | | WEIGHT LB | VOL FT ³ | |
|-----------------|------|------|-----------------|------|------|----|--------------|------------------------|------|
| | LP | HP | DE | DM | H | W | | | D |
| BWASLD48 | 556 | 860 | 1250 | 2375 | 37.2 | 33 | 2 | 58 | 2.13 |
| BWASLD54 | 598 | 928 | 1329 | 2512 | 37.2 | 39 | 2 | 66 | 2.52 |
| BWASLD60 | 613 | 943 | 1343 | 2527 | 37.2 | 45 | 2 | 73 | 2.91 |
| BWASLD66 | 646 | 1013 | 2239 | 4488 | 37.2 | 51 | 2 | 81 | 3.29 |
| BWASLD72 | 840 | 1388 | 2375 | 4740 | 37.2 | 57 | 2 | 88 | 3.68 |

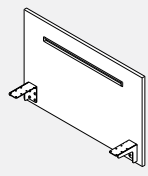
BWATMLLD • Plaques intercalaires stratifiées montées sur table

- Relient les éléments parallèles sur les tables FreeFit simples et dos à dos.
- Plaque intercalaire stratifiée et munie d'un rail intégré pour accessoires, installé d'un seul côté.
- Rail pour accessoires intégré et fabriqué d'aluminium anodisé, découpures et garnitures de rail blanches, ferrures enduites d'une poudre blanche.
- Tableaux à rebords en PVC à BP de 3/4 po. Veuillez préciser le type stratifié et le rebord de PVC de 3 mm.
- Se fixe sur le dessous de la surface de travail.
- Le jeu de 1,88 po entre la surface de travail et la plaque intercalaire permet le passage des câbles.
- Une fois installée, la plaque intercalaire mesure 15,7 po par rapport au haut de la surface de travail et 5,75 po sous la surface de travail.
- Les plaques intercalaires mesurant de 48 po à 66 po sont munies de deux ferrures de fixation. La plaque intercalaire 72 po est munie de trois ferrures de fixation.

LAMINATE

| PRODUIT CODE | PRIX | TAILLE (POUCES) | | | POIDS LB | VOL PI ³ |
|-----------------|------|-----------------|----|------|-------------|------------------------|
| | | H | L | P | | |
| BWATMLLD48 | 242 | 21.5 | 33 | 0.75 | 16 | 1.23 |
| BWATMLLD54 | 257 | 21.5 | 39 | 0.75 | 19 | 1.46 |
| BWATMLLD60 | 272 | 21.5 | 45 | 0.75 | 21 | 1.68 |
| BWATMLLD66 | 404 | 21.5 | 51 | 0.75 | 24 | 1.90 |
| BWATMLLD72 | 418 | 21.5 | 57 | 0.75 | 27 | 2.13 |

BWASLLD • Plaques intercalaires stratifiées fixes

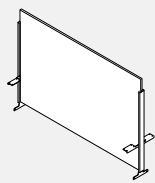

- Ces plaques intercalaires stratifiées fixes s'installent entre des tables dos à dos à hauteur réglable.
- Les montants et la quincaillerie de montage des plaques intercalaires sont peints. Veuillez choisir parmi les peintures métalliques de finition standard.
- Veuillez préciser le fini du stratifié (BP).
- La plaque intercalaire est ancrée dans la base et retenue entre deux glissières verticales en aluminium. Les montants sont munis de ferrures coulissantes qui relient les surfaces de travail à la plaque intercalaire, procurant ainsi un soutien continu alors qu'elle se déplace de haut en bas.
- Le jeu de 1,88 po entre la surface de travail et la plaque intercalaire permet le passage des câbles.
- La plaque intercalaire installée mesure 54 po par rapport au plancher.

LAMINATE

| PRODUIT CODE | PRIX | TAILLE(POUCES) | | | POIDS LB | VOL PI ³ |
|-----------------|------|----------------|----|---|-------------|------------------------|
| | | H | L | P | | |
| BWASLLD48 | 493 | 37.2 | 33 | 2 | 28 | 2.13 |
| BWASLLD54 | 507 | 37.2 | 39 | 2 | 33 | 2.52 |
| BWASLLD60 | 523 | 37.2 | 45 | 2 | 37 | 2.91 |
| BWASLLD66 | 792 | 37.2 | 51 | 2 | 41 | 3.29 |
| BWASLLD72 | 805 | 37.2 | 57 | 2 | 46 | 3.68 |

BWATMGD • Plaques intercalaires en verre montées sur table

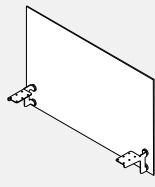

- La plaque intercalaire de verre non encadrée se fixe dans un sens parallèle aux tables simples et dos à dos.
- Verre trempé, décapé à l'acide d'un côté (qui donne un aspect givré), attaches de type disque en chrome satiné et ferrures d'appui en acier avec revêtement de poudre.
- Se fixe sur le dessous de la surface de travail.
- Le jeu de 2,13 po entre la surface de travail et la plaque intercalaire permet le passage des câbles.
- Une fois installée, la plaque intercalaire mesure 15,7 po par rapport au haut de la surface de travail et 4,75 po sous la surface de travail.
- Les plaques intercalaires mesurant de 48 po à 66 po sont munies de deux ferrures de fixation. La plaque intercalaire 72 po est munie de trois ferrures de fixation.
- Les quatre coins présentent un rayon de 1/2 po.

GLASS

| PRODUIT CODE | PRIX | TAILLE(POUCES) | | | POIDS LB | VOL PI ³ |
|-----------------|------|----------------|----|------|-------------|------------------------|
| | | H | L | P | | |
| BWATMGD48 | 521 | 21.5 | 33 | 0.25 | 16 | 1.23 |
| BWATMGD54 | 561 | 21.5 | 39 | 0.25 | 19 | 1.46 |
| BWATMGD60 | 601 | 21.5 | 45 | 0.25 | 22 | 1.68 |
| BWATMGD66 | 637 | 21.5 | 51 | 0.25 | 24 | 1.90 |
| BWATMGD72 | 677 | 21.5 | 57 | 0.25 | 28 | 2.13 |

BWASGD • Plaques intercalaires de verre fixes

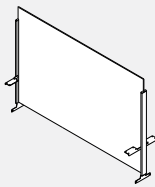

- Ces plaques intercalaires de verre fixes s'installent entre des tables dos à dos à hauteur réglable.
- Verre trempé, décapé à l'acide d'un côté (qui donne un aspect givré), attaches de type disque en chrome satiné et ferrures d'appui en acier avec revêtement de poudre blanche.
- La plaque intercalaire est ancrée dans la base et retenue entre deux glissières verticales en aluminium. Les montants sont munis de ferrures coulissantes qui relient les surfaces de travail à la plaque intercalaire, procurant ainsi un soutien continu alors qu'elle se déplace de haut en bas.
- Le jeu de 2,13 po entre la surface de travail et la plaque intercalaire permet le passage des câbles.
- Les deux coins supérieurs présentent un rayon de 1/2 po.

GLASS

| PRODUIT CODE | PRIX | TAILLE(POUCES) | | | POIDS LB | VOL PI ³ |
|-----------------|------|----------------|----|---|-------------|------------------------|
| | | H | L | P | | |
| BWASGD48 | 462 | 37.2 | 33 | 2 | 30 | 2.13 |
| BWASGD54 | 526 | 37.2 | 39 | 2 | 34 | 2.52 |
| BWASGD60 | 596 | 37.2 | 45 | 2 | 39 | 2.91 |
| BWASGD66 | 660 | 37.2 | 51 | 2 | 43 | 3.29 |
| BWASGD72 | 725 | 37.2 | 57 | 2 | 48 | 3.68 |

BWAFWR • Écran Isoleur En Feutre Pour Tables Freefit

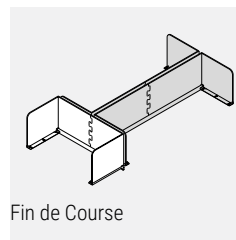
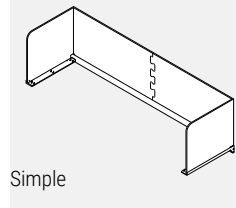

- Entoure une table Freefit pour accroître l'intimité.
- Le feutre de 9 mm est punaisable et offert dans un choix de 18 teintes. À préciser.
- Installé, l'écran mesure 15,7 po H à partir de la face supérieure de la surface de travail.
- Préciser un fini métallique de série pour le profilé et les ferrures.
- Supplément de 83 \$ pour profilé anodisé.
- L'écran se prolonge de 1,5 po à l'arrière.
- Pour les tailles 2346, 2351 et 2352, le feutre sera fabriqué en une seule pièce, tandis que tous les autres seront fabriqués en deux pièces comme illustré.
- Remarque: Impossible d'utiliser l'option d'alimentation au plafond avec ce diviseur.

| PRODUIT CODE | PRIX | TAILLE(POUCES) | | | POIDS LB | VOL PI ³ |
|-----------------|------|----------------|-------|-------|-------------|------------------------|
| | | H | L | P | | |
| BWAFWR2346 | 381 | 18.24 | 46.84 | 18.46 | 26.58 | 1.07 |
| BWAFWR2352 | 404 | 18.24 | 52.84 | 18.46 | 28.40 | 1.21 |
| BWAFWR2358 | 425 | 18.24 | 58.84 | 18.46 | 30.22 | 1.34 |
| BWAFWR2364 | 563 | 18.24 | 64.84 | 18.46 | 32.02 | 0.74 |
| BWAFWR2370 | 600 | 18.24 | 70.84 | 18.46 | 33.84 | 0.81 |
| BWAFWR2946 | 431 | 18.24 | 46.84 | 24.46 | 30.74 | 1.07 |
| BWAFWR2952 | 570 | 18.24 | 52.84 | 24.46 | 32.55 | 0.60 |
| BWAFWR2958 | 607 | 18.24 | 58.84 | 24.46 | 34.37 | 0.67 |
| BWAFWR2964 | 642 | 18.24 | 64.84 | 24.46 | 36.19 | 0.74 |
| BWAFWR2970 | 683 | 18.24 | 70.84 | 24.46 | 38.00 | 0.81 |
| Fin de Course | | | | | | |
| BWAFWR2351 | 386 | 18.24 | 51.34 | 27.94 | 27.94 | 1.05 |
| BWAFWR2951 | 569 | 18.24 | 51.34 | 32.09 | 32.09 | 0.62 |
| BWAFWR2363 | 562 | 18.24 | 63.34 | 31.57 | 31.57 | 1.50 |
| BWAFWR2963 | 641 | 18.24 | 63.34 | 35.73 | 35.73 | 0.87 |

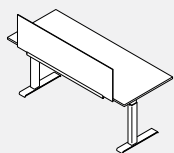
BWAFPM • Séparateur de feutre parallèle

- Le séparateur en feutre se connecte en parallèle sur une seule table FreeFit ou dos à dos.
- Le feutre de 9 mm est collable et est disponible dans une large gamme de couleurs.
- Installé, le diviseur mesure 15,7" de haut à partir du haut de la surface de travail.
- Le kit comprend un séparateur en feutre, une extrusion de support et des supports gauche et droit.
- Veuillez choisir la finition du feutre et la finition métallique pour l'extrusion et les supports.

| PRODUIT CODE | PRIX | TAILLE (POUCES) | | | POIDS | | VOL |
|-----------------|------|-----------------|----|------|-------|-----------------|-----|
| | | H | L | P | LB | PI ³ | |
| BWAFPN36 | 132 | 18.24 | 21 | 5.86 | 2.21 | 1.30 | |
| BWAFPN42 | 148 | 18.24 | 27 | 5.86 | 2.77 | 1.67 | |
| BWAFPN48 | 202 | 18.24 | 33 | 5.86 | 2.82 | 2.04 | |
| BWAFPN54 | 227 | 18.24 | 39 | 5.86 | 3.29 | 2.41 | |
| BWAFPN60 | 256 | 18.24 | 45 | 5.86 | 3.75 | 2.78 | |
| BWAFPN66 | 361 | 18.24 | 51 | 5.86 | 4.22 | 3.15 | |
| BWAFPN72 | 385 | 18.24 | 57 | 5.86 | 4.69 | 3.53 | |

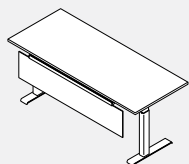
BWAFMPSN • Panneau de modestie en feutre

- Le panneau de fond en feutre se fixe au bas arrière d'une table FreeFit régulière et offre une intimité sous la surface de travail.
- Le feutre de 9 mm est collable et est disponible dans une large gamme de couleurs.
- Installé, le diviseur mesure 15" de haut sous le haut de la surface de travail.
- Le kit comprend une modestie en feutre, une extrusion de support et des supports gauche et droit.
- Veuillez choisir la finition du feutre et la finition métallique pour l'extrusion et les supports.

| PRODUIT CODE | PRIX | TAILLE (POUCES) | | | POIDS | | VOL |
|-----------------|------|-----------------|----|------|-------|-----------------|-----|
| | | H | L | P | LB | PI ³ | |
| BWAFMPSN36 | 124 | 13.94 | 21 | 4.17 | 1.84 | 0.71 | |
| BWAFMPSN42 | 135 | 13.94 | 27 | 4.17 | 2.32 | 0.91 | |
| BWAFMPSN48 | 189 | 13.94 | 33 | 4.17 | 2.44 | 1.11 | |
| BWAFMPSN54 | 211 | 13.94 | 39 | 4.17 | 2.86 | 1.31 | |
| BWAFMPSN60 | 239 | 13.94 | 45 | 4.17 | 3.27 | 1.51 | |
| BWAFMPSN66 | 337 | 13.94 | 51 | 4.17 | 3.68 | 1.72 | |
| BWAFMPSN72 | 359 | 13.94 | 57 | 4.17 | 4.09 | 1.92 | |

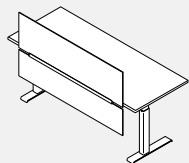
BWAFPDN • Kit séparateur en feutre et panneau de modestie

- Le kit de séparation en feutre et de panneau de fond se fixe au bas arrière d'une table FreeFit régulière et offre une intimité au-dessus et au-dessous de la surface de travail.
- Le feutre de 9 mm est collable et est disponible dans une large gamme de couleurs.
- Installé, le diviseur mesure 15,7" de haut à partir du haut de la surface de travail et 15" de haut sous le haut de la surface de travail.
- Le kit comprend deux séparateurs en feutre, une extrusion de support et des supports gauche et droit.
- Veuillez choisir la finition du feutre et la finition métallique pour l'extrusion et les supports.

| PRODUIT CODE | PRIX | TAILLE (POUCES) | | | POIDS | | VOL |
|-----------------|------|-----------------|----|------|-------|-----------------|-----|
| | | H | L | P | LB | PI ³ | |
| BWAFPDN36 | 195 | 30.68 | 21 | 5.86 | 2.79 | 2.18 | |
| BWAFPDN42 | 213 | 30.68 | 27 | 5.86 | 3.56 | 2.81 | |
| BWAFPDN48 | 303 | 30.68 | 33 | 5.86 | 3.82 | 3.43 | |
| BWAFPDN54 | 336 | 30.68 | 39 | 5.86 | 4.5 | 4.06 | |
| BWAFPDN60 | 393 | 30.68 | 45 | 5.86 | 5.17 | 4.68 | |
| BWAFPDN66 | 600 | 30.68 | 51 | 5.86 | 5.85 | 5.31 | |
| BWAFPDN72 | 637 | 30.68 | 57 | 5.86 | 6.53 | 5.93 | |

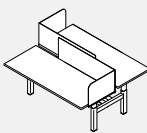
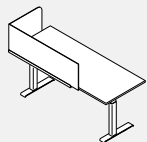
BWAFCL / R • Enveloppe d'angle en feutre

- L'enveloppe de coin en feutre se fixe sur le côté et le bas arrière d'une table FreeFit, s'enroule autour d'un côté et offre une intimité limitée.
- Le feutre de 9 mm est collable et est disponible dans une large gamme de couleurs.
- Installé, le diviseur mesure 15,7" de haut à partir du haut de la surface de travail.
- Le kit comprend des diviseurs de feutre, une extrusion de support et des supports de grande et petite taille.
- Veuillez choisir la finition du feutre et la finition métallique pour l'extrusion et les supports.

| PRODUIT CODE | PRIX | TAILLE (POUCES) | | | POIDS | | VOL |
|-----------------|------|-----------------|-------|-------|-------|-----------------|-----|
| | | H | L | P | LB | PI ³ | |
| BWAFCL2432L | 275 | 18.24 | 32.46 | 18.52 | 4.99 | 6.35 | |
| BWAFCL2432R | 275 | 18.24 | 32.46 | 18.52 | 4.99 | 6.35 | |
| BWAFCL2438L | 314 | 18.24 | 38.46 | 18.52 | 5.46 | 7.52 | |
| BWAFCL2438R | 314 | 18.24 | 38.46 | 18.52 | 5.46 | 7.52 | |
| BWAFCL2448L | 337 | 18.24 | 47.46 | 18.52 | 6.16 | 9.28 | |
| BWAFCL2448R | 337 | 18.24 | 47.46 | 18.52 | 6.16 | 9.28 | |
| BWAFCL3032L | 310 | 18.24 | 32.46 | 24.52 | 5.72 | 8.40 | |
| BWAFCL3032R | 310 | 18.24 | 32.46 | 24.52 | 5.72 | 8.40 | |
| BWAFCL3038L | 333 | 18.24 | 38.46 | 24.52 | 6.19 | 9.95 | |
| BWAFCL3038R | 333 | 18.24 | 38.46 | 24.52 | 6.19 | 9.95 | |
| BWAFCL3048L | 358 | 18.24 | 47.46 | 24.52 | 6.89 | 12.28 | |
| BWAFCL3048R | 358 | 18.24 | 47.46 | 24.52 | 6.89 | 12.28 | |

FFTDP-H24 • Trousse de paravent en polycarbonate de table réglable en hauteur, 24 po de hauteur

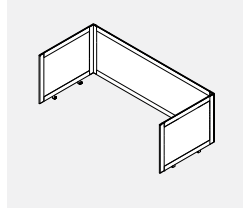

- Contribuent à la paix d'esprit tout en favorisant la productivité dans les espaces de travail collaboratif.
- Les vitrines de table sont légères et faciles à nettoyer.
- Les écrans sont faits de cadre en aluminium peint en poudre, polycarbonate cannelé translucide et tout les ferrure de raccord peint sont comprises.
- Les modules se prolongent de 6,237 po. à l'avant de chaque surface de travail.
- L'écran central se place au-dessus de l'espace entre les surfaces de travail permettant d'acheminer les câbles vers le chemin de câbles; l'espace pour chaque côté est d'environ 1,25 po.
- FFTDP24xxH24 sont destinés aux surfaces de 23" de profondeur et FFTDP30xxH24 aux surfaces de 29" de profondeur.
- La largeur et la profondeur sont des tailles nominales représentant les tailles de la table FreeFit. Permettre un surplomb de 0,25 po. sur les côtés, 1,5 po. à l'arrière et 6,237 po. à l'avant.
- Les cadres en aluminium peint sont offerts dans tous les finis Bridges de série. Le capuchon de garniture d'extrémité est disponible uniquement en CHR - charbon.

| PRODUIT CODE | PRIX | TAILLE(POUCES) | | | POIDS LB | VOL PI ³ |
|-----------------|------|----------------|----|-------|-------------|------------------------|
| | | H | L | P | | |
| FFTDP2436H24 | 738 | 24.63 | 34 | 31.75 | 26.55 | 3.94 |
| FFTDP2442H24 | 761 | 24.63 | 40 | 31.75 | 28.10 | 4.59 |
| FFTDP2448H24 | 783 | 24.63 | 46 | 31.75 | 29.65 | 5.25 |
| FFTDP2454H24 | 805 | 24.63 | 42 | 31.75 | 31.20 | 5.91 |
| FFTDP2460H24 | 828 | 24.63 | 58 | 31.75 | 32.75 | 6.56 |
| FFTDP2466H24 | 850 | 24.63 | 60 | 31.75 | 34.30 | 7.22 |
| FFTDP2472H24 | 871 | 24.63 | 70 | 31.75 | 35.85 | 7.88 |
| FFTDP2478H24 | 894 | 24.63 | 76 | 31.75 | 37.40 | 8.53 |
| FFTDP2484H24 | 919 | 24.63 | 82 | 31.75 | 38.95 | 9.19 |
| FFTDP3036H24 | 792 | 24.63 | 34 | 37.75 | 40.50 | 4.72 |
| FFTDP3042H24 | 815 | 24.63 | 40 | 37.75 | 42.05 | 5.51 |
| FFTDP3048H24 | 837 | 24.63 | 46 | 37.75 | 43.60 | 6.29 |
| FFTDP3054H24 | 859 | 24.63 | 42 | 37.75 | 45.15 | 7.08 |
| FFTDP3060H24 | 881 | 24.63 | 58 | 37.75 | 46.70 | 7.87 |
| FFTDP3066H24 | 903 | 24.63 | 60 | 37.75 | 48.25 | 8.65 |
| FFTDP3072H24 | 926 | 24.63 | 70 | 37.75 | 49.80 | 9.44 |
| FFTDP3078H24 | 948 | 24.63 | 76 | 37.75 | 51.35 | 10.22 |
| FFTDP3084H24 | 970 | 24.63 | 82 | 37.75 | 52.90 | 11.01 |

FFTDP-H30 • Trousse de paravent en polycarbonate de table réglable en hauteur, 30 po de hauteur

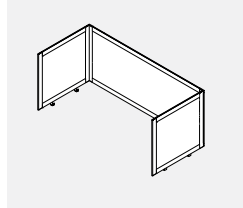

- Contribuent à la paix d'esprit tout en favorisant la productivité dans les espaces de travail collaboratif.
- Les vitrines de table sont légères et faciles à nettoyer.
- Les écrans sont faits de cadre en aluminium peint en poudre, polycarbonate cannelé translucide et tout les ferrure de raccord peint sont comprises.
- Les modules se prolongent de 6,237 po. à l'avant de chaque surface de travail.
- L'écran central se place au-dessus de l'espace entre les surfaces de travail permettant d'acheminer les câbles vers le chemin de câbles; l'espace pour chaque côté est d'environ 1,25 po.
- FFTDP24xxH30 sont destinés aux surfaces de 23" de profondeur et FFTDP30xxH30 aux surfaces de 29" de profondeur.
- La largeur et la profondeur sont des tailles nominales représentant les tailles de la table FreeFit. Permettre un surplomb de 0,25 po. sur les côtés, 1,5 po. à l'arrière et 6,237 po. à l'avant.
- Les cadres en aluminium peint sont offerts dans tous les finis Bridges de série. Le capuchon de garniture d'extrémité est disponible uniquement en CHR - charbon.

| PRODUIT CODE | PRIX | TAILLE(POUCES) | | | POIDS LB | VOL PI ³ |
|-----------------|------|----------------|----|-------|-------------|------------------------|
| | | H | L | P | | |
| FFTDP2436H30 | 828 | 30.63 | 34 | 31.75 | 26.55 | 3.94 |
| FFTDP2442H30 | 856 | 30.63 | 40 | 31.75 | 28.10 | 4.59 |
| FFTDP2448H30 | 881 | 30.63 | 46 | 31.75 | 29.65 | 5.25 |
| FFTDP2454H30 | 905 | 30.63 | 42 | 31.75 | 31.20 | 5.91 |
| FFTDP2460H30 | 932 | 30.63 | 58 | 31.75 | 32.75 | 6.56 |
| FFTDP2466H30 | 957 | 30.63 | 60 | 31.75 | 34.30 | 7.22 |
| FFTDP2472H30 | 985 | 30.63 | 70 | 31.75 | 35.85 | 7.88 |
| FFTDP2478H30 | 1009 | 30.63 | 76 | 31.75 | 37.40 | 8.53 |
| FFTDP2484H30 | 1034 | 30.63 | 82 | 31.75 | 38.95 | 9.19 |
| FFTDP3036H30 | 879 | 30.63 | 34 | 37.75 | 40.50 | 4.72 |
| FFTDP3042H30 | 905 | 30.63 | 40 | 37.75 | 42.05 | 5.51 |
| FFTDP3048H30 | 931 | 30.63 | 46 | 37.75 | 43.60 | 6.29 |
| FFTDP3054H30 | 956 | 30.63 | 42 | 37.75 | 45.15 | 7.08 |
| FFTDP3060H30 | 983 | 30.63 | 58 | 37.75 | 46.70 | 7.87 |
| FFTDP3066H30 | 1008 | 30.63 | 60 | 37.75 | 48.25 | 8.65 |
| FFTDP3072H30 | 1033 | 30.63 | 70 | 37.75 | 49.80 | 9.44 |
| FFTDP3078H30 | 1059 | 30.63 | 76 | 37.75 | 51.35 | 10.22 |
| FFTDP3084H30 | 1085 | 30.63 | 82 | 37.75 | 52.90 | 11.01 |

FFTDG-H24 • Trousse de paravent en verre de table réglable en hauteur, 24 po de hauteur

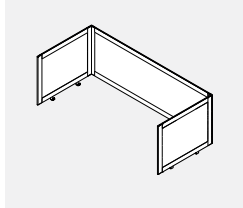

- Contribuent à la paix d'esprit tout en favorisant la productivité dans les espaces de travail collaboratif.
- Les vitrines de table sont faciles à nettoyer.
- Les écrans sont faits de cadre en aluminium peint en poudre, verre clair (CLR) et tout les ferrure de raccord peint sont comprises.
- Les modules se prolongent de 6,237 po. à l'avant de chaque surface de travail.
- L'écran central se place au-dessus de l'espace entre les surfaces de travail permettant d'acheminer les câbles vers le chemin de câbles; l'espace pour chaque côté est d'environ 1,25 po.
- FFTDG24xxH24 sont destinés aux surfaces de 23" de profondeur et FFTDG30xxH24 aux surfaces de 29" de profondeur.
- La largeur et la profondeur sont des tailles nominales représentant les tailles de la table FreeFit. Permettre un surplomb de 0,25 po. sur les côtés, 1,5 po. à l'arrière et 6,237 po. à l'avant.
- Les cadres en aluminium peint sont offerts dans tous les finis Bridges de série. Le capuchon de garniture d'extrémité est disponible uniquement en CHR - charbon.
- Le supplément pour verre dépoli (FRST) est de 20%.

| PRODUIT CODE | PRIX | TAILLE(POUCES) | | | POIDS LB | VOL PI ³ |
|-----------------|------|----------------|----|-------|-------------|------------------------|
| | | H | L | P | | |
| FFTDG2436H24 | 994 | 24.6 | 34 | 31.50 | 26.55 | 3.94 |
| FFTDG2442H24 | 1029 | 24.6 | 40 | 31.50 | 28.10 | 4.59 |
| FFTDG2448H24 | 1059 | 24.6 | 46 | 31.50 | 29.65 | 5.25 |
| FFTDG2454H24 | 1093 | 24.6 | 42 | 31.50 | 31.20 | 5.91 |
| FFTDG2460H24 | 1125 | 24.6 | 58 | 31.50 | 32.75 | 6.56 |
| FFTDG2466H24 | 1158 | 24.6 | 60 | 31.50 | 34.30 | 7.22 |
| FFTDG2472H24 | 1190 | 24.6 | 70 | 31.50 | 35.85 | 7.88 |
| FFTDG2478H24 | 1223 | 24.6 | 76 | 31.50 | 37.40 | 8.53 |
| FFTDG2484H24 | 1256 | 24.6 | 82 | 31.50 | 38.95 | 9.19 |
| FFTDG3036H24 | 1057 | 24.6 | 34 | 37.75 | 40.50 | 4.72 |
| FFTDG3042H24 | 1089 | 24.6 | 40 | 37.75 | 42.05 | 5.51 |
| FFTDG3048H24 | 1122 | 24.6 | 46 | 37.75 | 43.60 | 6.29 |
| FFTDG3054H24 | 1156 | 24.6 | 42 | 37.75 | 45.15 | 7.08 |
| FFTDG3060H24 | 1187 | 24.6 | 58 | 37.75 | 46.70 | 7.87 |
| FFTDG3066H24 | 1221 | 24.6 | 60 | 37.75 | 48.25 | 8.65 |
| FFTDG3072H24 | 1253 | 24.6 | 70 | 37.75 | 49.80 | 9.44 |
| FFTDG3078H24 | 1286 | 24.6 | 76 | 37.75 | 51.35 | 10.22 |
| FFTDG3084H24 | 1318 | 24.6 | 82 | 37.75 | 52.90 | 11.01 |

FFTDG-H30 • Trousse de paravent en verre de table réglable en hauteur, 30 po de hauteur

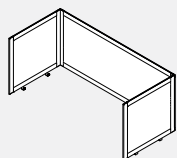

- Contribuent à la paix d'esprit tout en favorisant la productivité dans les espaces de travail collaboratif.

- Les vitrines de table sont faciles à nettoyer.
- Les écrans sont faits de cadre en aluminium peint en poudre, verre clair (CLR) et tout les ferrure de raccord peint sont comprises.
- Les modules se prolongent de 6,237 po. à l'avant de chaque surface de travail.
- L'écran central se place au-dessus de l'espace entre les surfaces de travail permettant d'acheminer les câbles vers le chemin de câbles; l'espace pour chaque côté est d'environ 1,25 po.
- FTFDG24xxH30 sont destinés aux surfaces de 23" de profondeur et FTFDG30xxH30 aux surfaces de 29" de profondeur.
- La largeur et la profondeur sont des tailles nominales représentant les tailles de la table FreeFit. Permettre un surplomb de 0,25 po. sur les côtés, 1,5 po. à l'arrière et 6,237 po. à l'avant.
- Les cadres en aluminium peint sont offerts dans tous les finis Bridges de série. Le capuchon de garniture d'extrémité est disponible uniquement en CHR - charbon.
- Le supplément pour verre dépoli (FRST) est de 20%.

| PRODUIT CODE | PRIX | TAILLE (POUCES) | | | POIDS LB | VOL PI ³ |
|-----------------|------|-----------------|----|-------|-------------|------------------------|
| | | H | L | P | | |
| FFTDG2436H30 | 1042 | 30.6 | 34 | 31.50 | 28.85 | 3.94 |
| FFTDG2442H30 | 1075 | 30.6 | 40 | 31.50 | 30.40 | 4.59 |
| FFTDG2448H30 | 1110 | 30.6 | 46 | 31.50 | 31.95 | 5.25 |
| FFTDG2454H30 | 1143 | 30.6 | 42 | 31.50 | 33.50 | 5.91 |
| FFTDG2460H30 | 1176 | 30.6 | 58 | 31.50 | 35.05 | 6.56 |
| FFTDG2466H30 | 1210 | 30.6 | 60 | 31.50 | 36.60 | 7.22 |
| FFTDG2472H30 | 1230 | 30.6 | 70 | 31.50 | 38.15 | 7.88 |
| FFTDG2478H30 | 1279 | 30.6 | 76 | 31.50 | 39.70 | 8.53 |
| FFTDG2484H30 | 1312 | 30.6 | 82 | 31.50 | 41.25 | 9.19 |
| FFTDG3036H30 | 1109 | 30.6 | 34 | 37.75 | 42.80 | 4.72 |
| FFTDG3042H30 | 1141 | 30.6 | 40 | 37.75 | 44.35 | 5.51 |
| FFTDG3048H30 | 1176 | 30.6 | 46 | 37.75 | 45.90 | 6.29 |
| FFTDG3054H30 | 1209 | 30.6 | 42 | 37.75 | 47.45 | 7.08 |
| FFTDG3060H30 | 1242 | 30.6 | 58 | 37.75 | 49.00 | 7.87 |
| FFTDG3066H30 | 1277 | 30.6 | 60 | 37.75 | 50.55 | 8.65 |
| FFTDG3072H30 | 1297 | 30.6 | 70 | 37.75 | 52.10 | 9.44 |
| FFTDG3078H30 | 1345 | 30.6 | 76 | 37.75 | 53.65 | 10.22 |
| FFTDG3084H30 | 1378 | 30.6 | 82 | 37.75 | 55.20 | 11.01 |

FFTDF-H24 • Trousse de paravent en feutre pour table réglable en hauteur, 24 po de hauteur

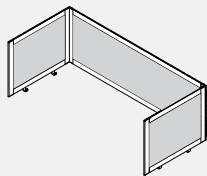

- Contribuent à la paix d'esprit tout en favorisant la productivité dans les espaces de travail collaboratif.

- Les écrans sont faits de cadre en aluminium peint en poudre, d'un feutre de 9mm et tout les ferrure de raccord peint sont comprises.
- Les modules se prolongent de 6,237 po. à l'avant de chaque surface de travail.
- L'écran central se place au-dessus de l'espace entre les surfaces de travail permettant d'acheminer les câbles vers le chemin de câbles; l'espace pour chaque côté est d'environ 1,25 po.
- FTFDG24xxH24 sont destinés aux surfaces de 23 po. de profondeur et FTFDG30xxH24 aux surfaces de 29 po. de profondeur.
- La largeur et la profondeur sont des tailles nominales représentant les tailles de la table FreeFit. Permettre un surplomb de 0,25 po. sur les côtés, 1,5 po. à l'arrière et 6,237 po. à l'avant.
- Les cadres en aluminium peint sont offerts dans tous les finis Bridges de série. Le capuchon de garniture d'extrémité est disponible uniquement en CHR - charbon.
- Le feutre de 9 mm est collable et est disponible dans une variété de couleurs.

| PRODUIT CODE | PRIX | TAILLE (POUCES) | | | POIDS LB | VOL PI ³ |
|-----------------|------|-----------------|----|-------|-------------|------------------------|
| | | H | L | P | | |
| FFTDF2436H24 | 647 | 24.6 | 34 | 31.50 | 22.55 | 3.94 |
| FFTDF2442H24 | 663 | 24.6 | 40 | 31.50 | 24.10 | 4.59 |
| FFTDF2448H24 | 681 | 24.6 | 46 | 31.50 | 25.65 | 5.25 |
| FFTDF2454H24 | 699 | 24.6 | 42 | 31.50 | 27.20 | 5.91 |
| FFTDF2460H24 | 716 | 24.6 | 58 | 31.50 | 28.75 | 6.56 |
| FFTDF2466H24 | 735 | 24.6 | 60 | 31.50 | 30.30 | 7.22 |
| FFTDF2472H24 | 751 | 24.6 | 70 | 31.50 | 31.85 | 7.88 |
| FFTDF2478H24 | 767 | 24.6 | 76 | 31.50 | 33.40 | 8.53 |
| FFTDF2484H24 | 802 | 24.6 | 82 | 31.50 | 34.95 | 9.19 |
| FFTDF3036H24 | 669 | 24.6 | 34 | 37.75 | 36.50 | 4.72 |
| FFTDF3042H24 | 688 | 24.6 | 40 | 37.75 | 38.05 | 5.51 |
| FFTDF3048H24 | 703 | 24.6 | 46 | 37.75 | 39.60 | 6.29 |
| FFTDF3054H24 | 722 | 24.6 | 42 | 37.75 | 41.15 | 7.08 |
| FFTDF3060H24 | 738 | 24.6 | 58 | 37.75 | 41.70 | 7.87 |
| FFTDF3066H24 | 756 | 24.6 | 60 | 37.75 | 44.25 | 8.65 |
| FFTDF3072H24 | 773 | 24.6 | 70 | 37.75 | 45.80 | 9.44 |
| FFTDF3078H24 | 790 | 24.6 | 76 | 37.75 | 47.35 | 10.22 |
| FFTDF3084H24 | 825 | 24.6 | 82 | 37.75 | 48.90 | 11.01 |

FFTDF-H30 • Trousse de paravent en feutre pour table réglable en hauteur, 30 po de hauteur

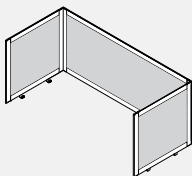

- Contribuent à la paix d'esprit tout en favorisant la productivité dans les espaces de travail collaboratif.

- Les écrans sont faits de cadre en aluminium peint en poudre, d'un feutre de 9mm et tout les ferrure de raccord peint sont comprises.
- Les modules se prolongent de 6,237 po. à l'avant de chaque surface de travail.
- L'écran central se place au-dessus de l'espace entre les surfaces de travail permettant d'acheminer les câbles vers le chemin de câbles; l'espace pour chaque côté est d'environ 1,25 po.
- FTFDG24xxH30 sont destinés aux surfaces de 23 po. de profondeur et FTFDG30xxH30 aux surfaces de 29 po. de profondeur.
- La largeur et la profondeur sont des tailles nominales représentant les tailles de la table FreeFit. Permettre un surplomb de 0,25 po. sur les côtés, 1,5 po. à l'arrière et 6,237 po. à l'avant.
- Les cadres en aluminium peint sont offerts dans tous les finis Bridges de série. Le capuchon de garniture d'extrémité est disponible uniquement en CHR - charbon.
- Le feutre de 9 mm est collable et est disponible dans une variété de couleurs.

| PRODUIT CODE | PRIX | TAILLE (POUCES) | | | POIDS LB | VOL PI ³ |
|-----------------|------|-----------------|----|-------|-------------|------------------------|
| | | H | L | P | | |
| FFTDF2436H30 | 641 | 30.6 | 34 | 31.50 | 24.85 | 3.94 |
| FFTDF2442H30 | 659 | 30.6 | 40 | 31.50 | 24.60 | 4.59 |
| FFTDF2448H30 | 674 | 30.6 | 46 | 31.50 | 27.95 | 5.25 |
| FFTDF2454H30 | 691 | 30.6 | 42 | 31.50 | 29.50 | 5.91 |
| FFTDF2460H30 | 705 | 30.6 | 58 | 31.50 | 31.05 | 6.56 |
| FFTDF2466H30 | 723 | 30.6 | 60 | 31.50 | 32.60 | 7.22 |
| FFTDF2472H30 | 738 | 30.6 | 70 | 31.50 | 34.15 | 7.88 |
| FFTDF2478H30 | 755 | 30.6 | 76 | 31.50 | 35.70 | 8.53 |
| FFTDF2484H30 | 793 | 30.6 | 82 | 31.50 | 37.25 | 9.19 |
| FFTDF3036H30 | 673 | 30.6 | 34 | 37.75 | 38.80 | 4.72 |
| FFTDF3042H30 | 690 | 30.6 | 40 | 37.75 | 40.35 | 5.51 |
| FFTDF3048H30 | 704 | 30.6 | 46 | 37.75 | 41.90 | 6.29 |
| FFTDF3054H30 | 722 | 30.6 | 42 | 37.75 | 43.45 | 7.08 |
| FFTDF3060H30 | 738 | 30.6 | 58 | 37.75 | 45.00 | 7.87 |
| FFTDF3066H30 | 755 | 30.6 | 60 | 37.75 | 46.55 | 8.65 |
| FFTDF3072H30 | 769 | 30.6 | 70 | 37.75 | 48.10 | 9.44 |
| FFTDF3078H30 | 787 | 30.6 | 76 | 37.75 | 49.65 | 10.22 |
| FFTDF3084H30 | 824 | 30.6 | 82 | 37.75 | 51.20 | 11.01 |

FTATB • Fixation FreeFit –Boulevard

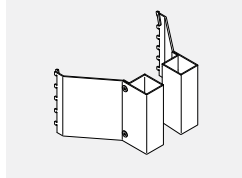

- La fixation FreeFit – Boulevard permet d'assujettir une table FreeFit autoportante à hauteur réglable à une cloison Boulevard.
- Permet un bon alignement entre la cloison et la table, empêchant les pièces mobiles de frotter contre la cloison et maintenant un dégagement de 1 po autour de la table.
- Finis métalliques de série.
- Toutes les ferrures nécessaires sont comprises.
- Vendues par paire.
- Le kit se connecte uniquement à la base de style C.

| PRODUIT CODE | PRIX | TAILLE (POUCES) | | | POIDS | | VOL PI ³ |
|-----------------|------|-----------------|-----|----|-------|-----------------|------------------------|
| | | H | L | P | LB | PI ³ | |
| FTATB | 140 | 10 | 6.5 | 10 | 7 | 0.5 | |

FTAEG • Panneau fin de course pour tables dos à dos

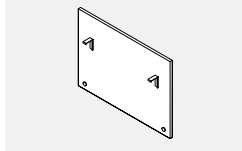

- Le panneau fin de course est conçu pour s'installer à la fin d'une course de tables dos à dos Freefit.
- Fabriqué en mélamine de 3/4 po d'épaisseur, le panneau rehausse l'esthétique de l'aménagement en réduisant le nombre d'éléments visibles sous la surface de travail.
- Offert en deux hauteurs.
- Le panneau fin de course se fixe à la traverse du piétement en H des tables Freefit; compatible avec l'alimentation au plancher.
- Préciser le fini mélaminé.
- Préciser le fini peint pour les ferrures.

| PRODUIT CODE | PRIX | TAILLE (POUCES) | | | POIDS | | VOL PI ³ |
|-----------------|------|-----------------|----|------|-------|-----------------|------------------------|
| | | H | L | P | LB | PI ³ | |
| FTAEG18H | 311 | 18 | 30 | 0.75 | 10.00 | 0.24 | |
| FTAEG22H | 337 | 23 | 30 | 0.75 | 13.00 | 0.30 | |

FTACPU • Porte-ordinateur

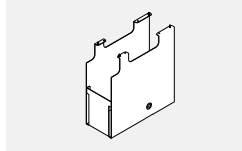

- Convient pour des ordinateurs (tours) d'une largeur variant de 7,6 po à 2,25 po et d'une hauteur maximale de 18 po.
- Construction robuste en tôle
- Préciser le fini peint.

| PRODUIT CODE | PRIX | TAILLE (POUCES) | | | POIDS | | VOL PI ³ |
|-----------------|------|-----------------|----|---|-------|-----------------|------------------------|
| | | H | L | P | LB | PI ³ | |
| FTACPU | 281 | 21 | 21 | 8 | 3.57 | 2.04 | |

BRTLCS • Roulette bloquante pour pieds de table rectangulaires

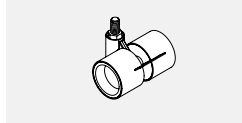

- Roulette bloquante pour pieds de table rectangulaires
- Roulette bloquante de 40 mm de diamètre, axe fileté de 8 mm; logement fini blanc et bandes de roulement finies gris pâle.
- Les roulettes et les patins pour pieds rectangulaires ne peuvent pas être interchangeables sur place.

| PRODUIT CODE | PRIX | TAILLE (POUCES) | | | POIDS | | VOL PI ³ |
|-----------------|------|-----------------|-----|-----|-------|-----------------|------------------------|
| | | H | L | P | LB | PI ³ | |
| BRTLCS | 26 | 2.5 | 2.7 | 2.6 | 0.06 | 0.01 | |

FTFOOT-TL • Pied en T

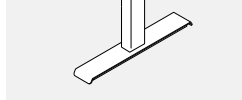

- Pied en T simple de remplacement.
- Comprend le matériel de fixation.

| PRODUIT CODE | PRIX | TAILLE (POUCES) | | | POIDS | | VOL PI ³ |
|-----------------|------|-----------------|----|---|-------|-----------------|------------------------|
| | | H | L | P | LB | PI ³ | |
| FTFOOT24TL | 83 | 1.16 | 23 | 3 | 4.4 | 0.25 | |
| FTFOOT30TL | 89 | 1.16 | 29 | 3 | 4.85 | 0.31 | |

FTFOOT-CL • Pied en C

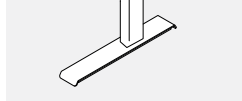

- Pied en C simple de remplacement.
- Comprend le matériel de fixation.

| PRODUIT CODE | PRIX | TAILLE (POUCES) | | | POIDS | | VOL PI ³ |
|-----------------|------|-----------------|----|---|-------|-----------------|------------------------|
| | | H | L | P | LB | PI ³ | |
| FTFOOT24CL | 107 | 1.16 | 23 | 3 | 4.4 | 0.25 | |
| FTFOOT30CL | 116 | 1.16 | 29 | 3 | 4.85 | 0.31 | |

FTSETGLIDE • Jeu de patins

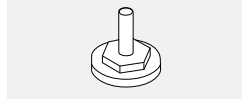

- Jeu de deux patins de remplacement permettant un réglage sur 1/2 po.

| PRODUIT CODE | PRIX | TAILLE (POUCES) | | | POIDS | | VOL PI ³ |
|-----------------|------|-----------------|-----|-----|-------|-----------------|------------------------|
| | | H | L | P | LB | PI ³ | |
| FTSETGLIDE | 12 | 1 | 1.5 | 1.5 | 0.06 | 0.01 | |

BRLBST • Rail pour accessoires

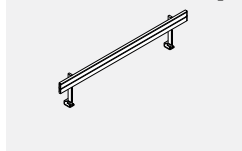

- **Rail pour accessoires à monter à une table.**
- Compatible avec les plateaux, corbeilles et supports de série.
- Comprend des embouts et les ferrures de fixation.
- Le fini peint doit être précisé.
- Pour assurer une bonne installation et un bon dégagement pour les tables d'une largeur de 46 po et plus, choisir un rail pour accessoires d'une largeur inférieure de 13 po à la largeur réelle de la table (p. ex. pour une table de 70 po L, choisir un rail de 57 po L).
- Le rail de 33 po L convient pour les tables de 40 po L et moins.

| PRODUIT CODE | PRIX | TAILLE (POUCES) | | | POIDS | | VOL PI ³ |
|-----------------|------|-----------------|----|------|-------|-----------------|------------------------|
| | | H | L | P | LB | PI ³ | |
| BRLBST36 | 288 | 16 | 33 | 2.95 | 5.9 | 0.26 | |
| BRLBST42 | 301 | 16 | 39 | 2.95 | 6.44 | 0.30 | |
| BRLBST48 | 311 | 16 | 45 | 2.95 | 6.98 | 0.35 | |
| BRLBST54 | 323 | 16 | 51 | 2.95 | 7.52 | 0.39 | |
| BRLBST60 | 332 | 16 | 57 | 2.95 | 8.07 | 0.43 | |
| BRLBST66 | 342 | 16 | 63 | 2.95 | 8.61 | 0.48 | |
| BRLBST72 | 355 | 16 | 69 | 2.95 | 9.15 | 0.52 | |
| BRLBST78 | 365 | 16 | 75 | 2.95 | 9.69 | 0.56 | |
| BRLBST84 | 377 | 16 | 81 | 2.95 | 10.24 | 0.61 | |