

EXEMPLE DE COMMANDE

CODES: La liste de prix emploie un système de codes faciles à comprendre. Chaque code alphanumérique est propre à chaque module, simplifiant la commande et réduisant le risque d'erreur.

EXEMPLE – POUR COMMANDER UNE TABLE À HAUTEUR RÉGLABLE

Pour commander une table en fonction des différents modules, préciser :

1, PIÉTEMENT**CODE DE PRODUIT:**

FT = FreeFit
 5 = Piétement à course régulière
 2 = Nombre de pieds
 SF = Châssis court
 24 = Profondeur
 CL = Pied en C
 S = Contrôleur régulier

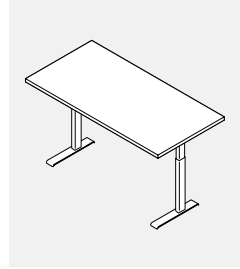
**OPTIONS:**

Style du châssis: 5 = Course de réglage régulière 27,5 po à 47 po
 6 = Course de réglage accrue 22,5 po à 48,5 po

Nombre de pieds: 1 = 1 pied pour retour
 2 = Ensemble 2 pieds pour table
 3 = Ensemble 3 pieds pour table
 4 = Ensemble 4

Dimensions du châssis: SF = Châssis court pour tables de 42 po à 60 po L
 LF = Châssis long pour les tables de 66 po à 84 po L

Profondeur de la surface de travail: 24 = Pour surfaces de 23 po P
 30 = Pour surfaces de 29 po et 35 po P

Style des pieds: CL = Pied en C
 TL = Pied en T

Style de contrôleur: S = Contrôleur régulier
 D = Contrôleur visuel

Fini du piétement: BLK - Noir
 DWT - Blanc de blancs
 TUN - Tungstène

Les finis suivants sont offerts pour des projets spéciaux, sous réserve d'un minimum de commande de 72 pieds. Pour les clients qui demandent les finitions ci-dessous, et ne respectent pas le seuil de 72 pattes, un supplément de 30% s'appliquera à la base et un délai de livraison prolongé de 6 semaines.

BZD - Blizzard SIL - Argenté
 CHR - Fusain FOG - Acier
 NEV - Nevada TPE - Taupe
 SDT - Concassé

2, DESSUS**CODE DE PRODUIT:**

FTWR2436

Dessus: LP = LP (mélamine basse pression) Épaisseur : 1 po
 HP = HP (stratifié haute pression) Épaisseur : 1 1/16 po

Fini: Choisir la couleur

Chant en PVC: Choisir la couleur

3, ACCESSORIES**CODE DE PRODUIT:**

FTAEC12

Fini peint: BLK - Noir
 DWT - Blanc de blancs
 TUN - Tungstène

Les finis suivants sont offerts pour des projets spéciaux, sous réserve d'un minimum de commande de 72 pieds. Pour les clients qui demandent les finitions ci-dessous, et ne respectent pas le seuil de 72 pattes, un supplément de 30% s'appliquera à la base et un délai de livraison prolongé de 6 semaines.

BZD - Blizzard SIL - Argenté
 CHR - Fusain FOG - Acier
 NEV - Nevada TPE - Taupe
 SDT - Concassé

TABLES À HAUTEUR RÉGLABLE – GUIDE DES PRODUITS

Piètement à pieds en C
Course régulière et accrue

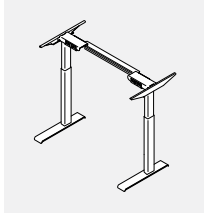

Nécessaire de modification, table 90 degrés avec pied en C
Course régulière et accrue



Piètement simple
Course régulière et accrue

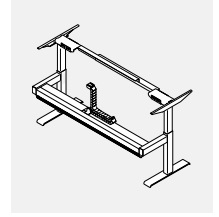

Piètement à pieds en T
Course régulière et accrue

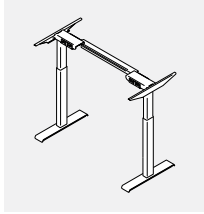

Nécessaire de modification, table 90 degrés avec pied en T
Course régulière et accrue



Piètement simple fin de course
Course régulière et accrue

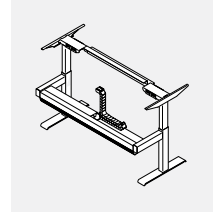

Piètement de table 90 degrés, côtés égaux
Course régulière et accrue

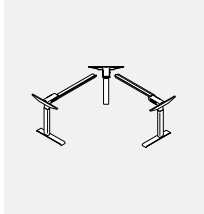

Piètement de table 120 degrés
Course régulière et accrue

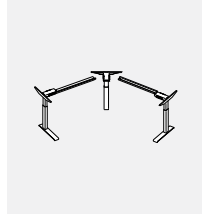

Piètement table média
Course régulière et accrue



Piètement de table 90 degrés, côtés non égaux
Course régulière et accrue

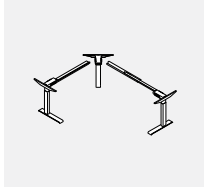

Piètement dos à dos
Course régulière et accrue



TABLES À HAUTEUR RÉGLABLE – EMPLACEMENTS DES PASSE-CÂBLES

Les passe-câbles sont vendus séparément, les emplacements sont prédéterminés. Aucune commande spéciale n'est requise, préciser le passe-câbles et l'emplacement.

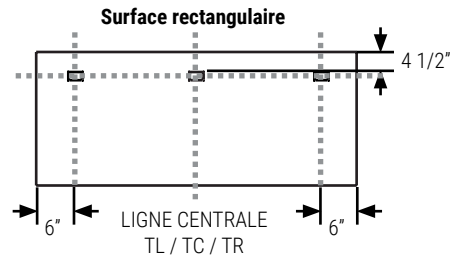
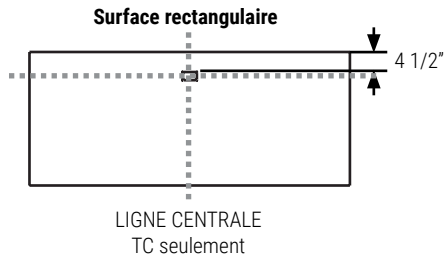

Dessus d'angle à 120 degrés

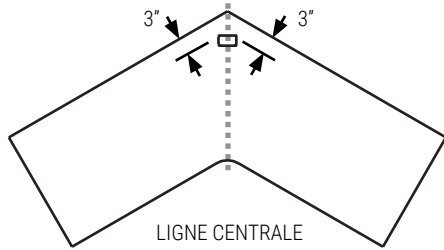

Surface de travail d'angle d'extension à 90 degrés

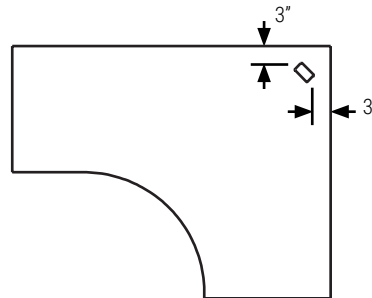

Pour les surfaces de travail FTWR de 64 po. et plus, TL / TR, TL / TC et TC / TR sont également disponibles.

GAADx Surface de travail rectangulaire TL

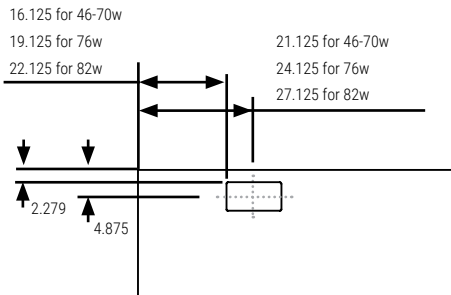

GAADx Surface de travail rectangulaire TR

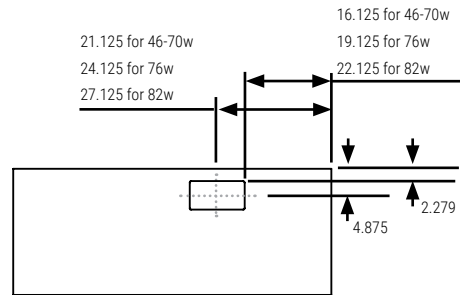

Pour les tables dos à dos et les tables autoportantes uniquement. Non disponible pour les surface de retour.

Dessus de table multimédia

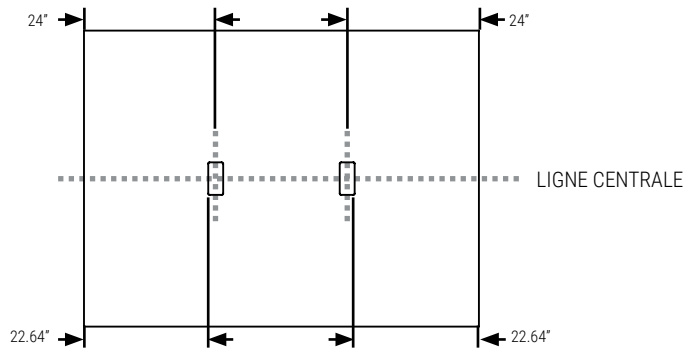

REMARQUE: Tous les passe-câbles doivent être spécifiés séparément.

CARACTÉRISTIQUES GÉNÉRALES**Généralités**

Les piétements présentent des montants tubulaires rectangulaires de 80 mm sur 50 mm de part et d'autre; la partie supérieure, plus petite, glisse dans la partie inférieure plus grande et fixée aux pieds.

Le piétement est conçu pour ne présenter aucune entrave, laissant ainsi amplement d'espace pour un siège et les jambes de l'utilisateur.

Les pieds plats sont munis de patins réglables (10 mm).

Tous les piétements comprennent des traverses supérieures réglables en largeur, permettant de créer des tables de différentes tailles.

Les tables ne présentent aucune traverse inférieure.

Comportant peu de pièces, tous les piétements sont faciles à monter.

Le piétement conçu de façon à empêcher que le fini peint ne s'abîme durant les réglages.

Le piétement (montants tubulaires, pieds et traverses) est fabriqué en acier.

Le piétement est offert de série dans un fini thermolaqué blanc de blancs (DWT), noir (BLK) ou tungstène (TUN).

Tous les finis mélaminés et stratifiés de série de Global Contract sont offerts.

Les dimensions des surfaces de travail sont des mesures nominales. Sauf indication contraire, la profondeur réelle est inférieure de 1 po et la largeur réelle est inférieure de 2 po aux dimensions nominales indiquées.

D'autres finis sont offerts, sous réserve d'une quantité minimum de commande de 72 pieds (36 tables à 2 pieds, 24 tables à 3 pieds ou 18 tables dos à dos), soit blizzard, fusain, nevada, argenté, acier, concassé et taupe.

Toutes les tables dotées d'un piétement à deux pieds peuvent soulever une charge de 350 lb.

La vitesse de fonctionnement de tous les piétements est de 1,5 po par seconde.

Le piétement à course de réglage régulière permet de varier la hauteur de 27,5 po à 47 po (incluant la surface de travail).

Le piétement à course de réglage accrue permet de varier la hauteur de 22,5 po à 48,5 po (incluant la surface de travail).

Les surfaces de travail sont assorties d'une garantie à vie; une garantie de sept ans s'applique aux piétements.

Certifications

Les produits sont entièrement conformes aux normes ANSI/BIFMA X5.5-2014, CAN/CGSB-44.227-2017; EN 60335-1 et UL 962

Toutes les tables à course de réglage accrue de Global Contract sont conformes aux directives ergonomiques BIFMA G1-2013 en ce qui concerne la plage de réglage recommandée.

Piétement à course accrue

La construction en trois parties assure une dimension installée de faible hauteur combinée à une grande longueur de course, faisant du piétement à course accrue un choix optimal pour les utilisateurs de toute taille. Le profil central du montant se déplace de manière synchrone, de sorte que les profils sont toujours à la même hauteur, ce qui optimise la conception et la stabilité du bureau.

Design compact dans lequel les fonctions de commande et de guide forment un module intégré

Montants renforcés et conception optimisée du logement du moteur pour plus de solidité et de stabilité

Poussée max. : 1 200 N par montant (pas de vis : 12 mm)

Vitesse max. : 38 mm/s sans charge

Dimensions d'installation : 560 mm – 518 mm (BIFMA)

Longueur de course : 650 mm – 665 mm (BIFMA)

Dimensions des montants : 50 mm x 80 mm (profil extérieur), 43,5 mm x 73,5 mm (profil central) et 37 mm x 67 mm (profil intérieur)

Faible niveau de bruit

Aucun patin glisseur visible

Piétement à course régulière

Le piétement à course régulière présente des montants en deux parties et constitue un choix idéal pour de nombreuses applications en milieu de travail.

Design compact dans lequel les fonctions de commande et de guide forment un module intégré

Montants renforcés et conception optimisée du logement du moteur pour plus de solidité et de stabilité

Charge max. : 800 N par montant

Vitesse max. : 38 mm/s sans charge

Dimensions d'installation standard : 645 mm

Longueur de course régulière : 500 mm

Dimensions des montants : 50 mm x 80 mm (profil extérieur) et 43,5 mm x 73,5 mm (profil intérieur)

Dimensions du logement du moteur : 177 mm x 97 mm x 46 mm

Faible niveau de bruit

Aucun patin glisseur visible

Pieds

La gamme Freefit propose deux styles de pieds, soit en T ou en C.

Deux longueurs différentes (560 mm et 710 mm) sont offertes pour les pieds. Le montant est encastré dans le pied et assujéti à l'aide de quatre boulons. Des patins réglables sont de série.

Châssis pour bureau

Le châssis est offert en deux longueurs, soit le châssis court (SF) pour les tables de 42 po à 60 po de longueur ou le châssis long (LF) pour les tables de 66 po à 84 po de longueur

Toutes les pièces métalliques présentent un fini noir

Longueur du porte-à-faux : 550 mm

Les montants peuvent être centrés ou excentrés (bureaux en T et en C)

Toutes les ferrures de raccord sont comprises

Boîtier de commande

Les tables à deux pieds sont munies d'un boîtier de commande de 200 W

Tension de réseau : 230 V c.a., 50 Hz, ou 120 V c.a., 60 Hz

Ultra-compact; longueur : 210 mm

Boîtier de commande léger; poids d'environ 400 g uniquement

Les tables à trois pieds sont munies d'un boîtier de commande de 300 W

Peut être raccordé à jusqu'à quatre montants

Tension de réseau : 100-230 V c.a., 50 Hz-60 Hz (universel)

Ultra-compact; longueur : 265 mm

Boîtier de commande léger; poids d'environ 500 g uniquement

Caractéristiques communes aux deux boîtiers de commande (200 W et 300 W) :

Profil ultra-mince; 38 mm de hauteur uniquement.

Environnement :	Fonctionnement	Stockage
Plage de température ambiante :	5 à 40 °C	1 0 à +50 °C
Plage d'humidité relative :	20 % à 80 % à 30 °C	20 % à 80 % à 30 °C

Pression atmosphérique :	700 à 1 060 hPa	700 à 1060 hPa
--------------------------	-----------------	----------------

Module compact à forte puissance d'alimentation en mode commutation

Couleur : Noir

Protection électronique en cas de surcharge par limitation individuelle de courant

Fonction de démarrage et d'arrêt progressif

Autodétection du nombre et du type de montants connectés

Rainures au bas du boîtier pour optimiser la gestion des câbles

Bouchons blancs pour faciliter la reconnaissance lors du montage ou du démontage

Sans PVC

Faible consommation d'énergie en mode veille - seulement 0,1 W

Câble réseau standard interchangeable

Contrôleur Monter/Descendre régulier

Le module dispose d'une connexion BluetoothMD et d'une fonction de rappel au moyen d'un témoin à DEL pour rappeler aux utilisateurs d'utiliser leur bureau. Le module peut également emmagasiner deux positions préférées. Le contrôleur est

activé en inclinant le plateau du bureau dans la direction souhaitée. Des lumières à DEL clignotantes de couleur verte et orange rappellent aux utilisateurs de varier leur

position. Grâce à la connexion BluetoothMD intégrée, l'application Desk ControlMC permet également de transmettre des rappels aux utilisateurs sur leur ordinateur ou

leurs appareils intelligents.

Couleur : noir

Câble noir avec fiche modulaire RJ45, 1700 mm, longueur droite

Sans PVC

Incorpore la technologie ZEROMC : Très faible consommation d'énergie en mode veille

Approuvé selon la norme EN 60335-1

Approuvé selon la norme UL962

Contrôleur à affichage Monter/Descendre

Le module dispose d'une connexion BluetoothMD, d'un écran pour guider les utilisateurs et d'une fonction de rappel par bande lumineuse pour rappeler aux utilisateurs d'utiliser leur bureau. Le module peut également emmagasiner quatre positions préférées. Le contrôleur est activé en inclinant le plateau du bureau dans la direction souhaitée. D'un design minimaliste aux lignes épurées, le contrôleur présente un look moderne et discret, une surface lustrée et un écran intégré. L'écran fournit des indications aux utilisateurs lors de l'utilisation du bureau. La bande lumineuse rappelle aux utilisateurs de varier leur position au moyen de lumières clignotantes de couleur verte et orange. Grâce à la connexion BluetoothMD intégrée, l'application Desk ControlMC permet également de transmettre des rappels aux utilisateurs sur leurs appareils intelligents.

Couleur : noir

Câble noir avec fiche modulaire RJ45, 1700 mm, longueur droite

Sans PVC

Incorpore la technologie ZEROMC : Très faible consommation d'énergie en mode veille

Approuvé selon la norme EN 60335-1

Approuvé selon la norme UL962

Capteur anticollision

Les tables sont munies d'une protection anticollision améliorée qui peut limiter les dommages matériels à un bureau ou à un objet si une collision se produit lors du réglage de la table. Le capteur est un adaptateur compact enfichable basé sur la technologie des gyroscopes; il détecte même une légère inclinaison de la table lorsque celle-ci est en mouvement. Dès que le capteur détecte une inclinaison, le système s'arrête et se déplace dans la direction opposée afin d'éviter toute collision et tout dommage à la table ou à l'objet. Le capteur peut détecter les obstacles durs et mous. Le capteur anticollision est de série sur toutes les tables.

Réagit aux changements d'angle supérieurs à 0,7° par seconde

Il suffit de le brancher – aucun montage n'est nécessaire

Incorpore la technologie ZEROMC

Sans PVC

Porte-pile

Une pile au lithium-ion haute performance d'une capacité de 2,15 Ah. À pleine charge, la table peut effectuer un cycle de 35 à 45 courses en fonction plage de réglage du montant choisi et de la charge sur la table.

Module compact, se manipule et s'installe facilement

Alarme de pile faible (audio) indiquant que la pile doit être rechargée

Indicateur de charge de la pile (barres lumineuses à DEL) indiquant la capacité

Protection par interrupteur thermique, protection contre les surintensités

Couleur : noir

Capacité de la batterie : 2,15 Ah / 52 Wh

Tension nominale : 24 V c.c.

Courant de décharge maximal : 9 A

Tension de charge maximale : 40 V c.c.

Courant de charge : 0,5 A

Poids : 600 g

Utilisation

Plage de température ambiante : 5 à 40 °C

Plage de température de stockage : 0 à 45 °C

Approuvé selon les normes :

EN 62133 (exigences de sécurité des accumulateurs)

UL 1642 (piles au lithium, essais standard)

UN 38.3 (transport de piles au lithium)

UL 2054 (piles domestiques et commerciales)

EN 60335-1 avec le système CBH Advanced

FT52-CL • Piétement à course régulière avec pieds en C

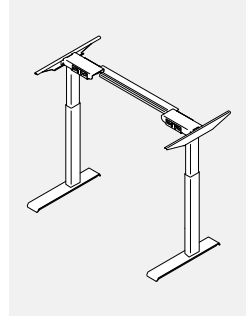

PRODUIT CODE	PRIX	TAILLE	LARGEUR	PROFONDEUR	POIDS	VOL
		MIN/MAX	MIN/MAX	MIN/MAX	LB	PI ³
FT52BF24CL	1778	27.5" - 47"	30" - 36"	24" - 24"	56.12	2.3
FT52BF30CL	1791	27.5" - 47"	30" - 36"	30" - 30"	56.12	2.3
FT52SF24CL	1806	27.5" - 47"	42" - 60"	24" - 24"	56.12	2.3
FT52SF30CL	1821	27.5" - 47"	42" - 60"	30" - 36"	56.12	2.3
FT52LF24CL	1815	27.5" - 47"	66" - 84"	24" - 24"	59.3	2.3
FT52LF30CL	1827	27.5" - 47"	66" - 84"	30" - 36"	59.3	2.3

- L'ensemble comprend une traverse, deux porte-à-faux et deux montants de hauteur régulières avec pieds pour former deux pieds en C.
- BF indique un châssis plus petit pour les tables de 30" à 36".
- SF indique un châssis court pour les tables de 42 po à 60 po.
- LF indique un châssis long pour les tables de 66 po à 84 po.
- Utiliser le pied CL de 24 po pour les surfaces de travail de 23 po P.
- Utiliser le pied CL de 30 po pour les surfaces de travail de 29 po et 35 po P.
- Un capteur anticollision (S) est compris de série. Pour un contrôleur à affichage, ajouter D à la fin du code de produit et 78 \$ au prix courant.
- Préciser le fini peint : BLK-Noir, DWT-Blanc de blancs, TUN-Tungstène.

FT52-TL • Piétement à course régulière avec pieds en T

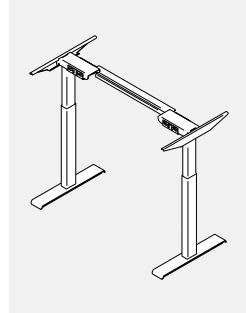

PRODUIT CODE	PRIX	TAILLE	LARGEUR	PROFONDEUR	POIDS	VOL
		MIN/MAX	MIN/MAX	MIN/MAX	LB	PI ³
FT52BF24TL	1734	27.5" - 47"	30" - 36"	24" - 24"	56.12	2.3
FT52BF30TL	1748	27.5" - 47"	30" - 36"	30" - 30"	56.12	2.3
FT52SF24TL	1763	27.5" - 47"	42" - 60"	24" - 24"	56.12	2.3
FT52SF30TL	1778	27.5" - 47"	42" - 60"	30" - 36"	56.12	2.3
FT52LF24TL	1769	27.5" - 47"	66" - 84"	24" - 24"	59.3	2.3
FT52LF30TL	1784	27.5" - 47"	66" - 84"	30" - 36"	59.3	2.3

- L'ensemble comprend une traverse, deux porte-à-faux et deux montants de hauteur régulières avec pieds pour former deux pieds en T.
- BF indique un châssis plus petit pour les tables de 30" à 36".
- SF indique un châssis court pour les tables de 42 po à 60 po.
- LF indique un châssis long pour les tables de 66 po à 84 po.
- Utiliser le pied TL de 24 po pour les surfaces de travail de 23 po P.
- Utiliser le pied TL de 30 po pour les surfaces de travail de 29 po et 35 po P.
- Un capteur anticollision (S) est compris de série. Pour un contrôleur à affichage, ajouter D à la fin du code de produit et 78 \$ au prix courant.
- Préciser le fini peint : BLK-Noir, DWT-Blanc de blancs, TUN-Tungstène.

FT62-CL • Piétement à course accrue avec pieds en C

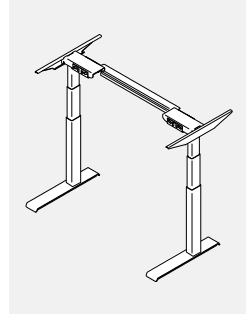

PRODUIT CODE	PRIX	TAILLE	LARGEUR	PROFONDEUR	POIDS	VOL
		MIN/MAX	MIN/MAX	MIN/MAX	LB	PI ³
FT62BF24CL	1896	22.5" - 48.5"	30" - 36"	24" - 24"	56.12	2.3
FT62BF30CL	1911	22.5" - 48.5"	30" - 36"	30" - 30"	56.12	2.3
FT62SF24CL	1927	22.5" - 48.5"	42" - 60"	24" - 24"	59.3	2.3
FT62SF30CL	1941	22.5" - 48.5"	42" - 60"	30" - 36"	59.3	2.3
FT62LF24CL	1932	22.5" - 48.5"	66" - 84"	24" - 24"	64.7	2.3
FT62LF30CL	1947	22.5" - 48.5"	66" - 84"	30" - 36"	64.7	2.3

- L'ensemble comprend une traverse, deux porte-à-faux et deux montants de hauteur accrue avec pieds pour former deux pieds en C.
- BF indique un châssis plus petit pour les tables de 30" à 36".
- SF indique un châssis court pour les tables de 42 po à 60 po.
- LF indique un châssis long pour les tables de 66 po à 84 po.
- Utiliser le pied CL de 24 po pour les surfaces de travail de 23 po P.
- Utiliser le pied CL de 30 po pour les surfaces de travail de 29 po et 35 po P.
- Un capteur anticollision (S) est compris de série. Pour un contrôleur à affichage, ajouter D à la fin du code de produit et 78 \$ au prix courant.
- Préciser le fini peint : BLK-Noir, DWT-Blanc de blancs, TUN-Tungstène.

FT62-TL • Piétement à course accrue avec pieds en T

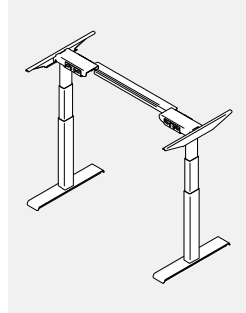

PRODUIT CODE	PRIX	TAILLE	LARGEUR	PROFONDEUR	POIDS	VOL
		MIN/MAX	MIN/MAX	MIN/MAX	LB	PI ³
FT62BF24TL	1854	22.5" - 48.5"	30" - 36"	24" - 24"	56.12	2.3
FT62BF30TL	1868	22.5" - 48.5"	30" - 36"	30" - 30"	56.12	2.3
FT62SF24TL	1884	22.5" - 48.5"	42" - 60"	24" - 24"	59.3	2.3
FT62SF30TL	1895	22.5" - 48.5"	42" - 60"	30" - 36"	59.3	2.3
FT62LF24TL	1890	22.5" - 48.5"	66" - 84"	24" - 24"	64.7	2.3
FT62LF30TL	1905	22.5" - 48.5"	66" - 84"	30" - 36"	64.7	2.3

- L'ensemble comprend une traverse, deux porte-à-faux et deux montants de hauteur accrue avec pieds pour former deux pieds en T.
- BF indique un cadre plus petit pour les tables de 30" à 36".
- SF indique un châssis court pour les tables de 42 po à 60 po.
- LF indique un châssis long pour les tables de 66 po à 84 po.
- Utiliser le pied TL de 24 po pour les surfaces de travail de 23 po P.
- Utiliser le pied TL de 30 po pour les surfaces de travail de 29 po et 35 po P.
- Un capteur anticollision (S) est compris de série. Pour un contrôleur à affichage, ajouter D à la fin du code de produit et 78 \$ au prix courant.
- Préciser le fini peint : BLK-Noir, DWT-Blanc de blancs, TUN-Tungstène.

LP = mélamine (stratifié thermofusionné), HP = stratifié hauteur pression.

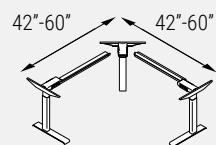
FT539F-CL • Piétement de table 90 degrés, course régulière, côtés égaux

FS Base

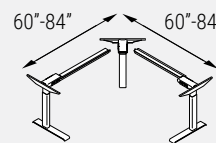

FL Base

- L'ensemble comprend deux traverses, trois porte-à-faux, un montant de coin de hauteur régulière et deux montants de hauteur régulière avec pieds pour former deux pieds en C.

- FS indique un petit piétement pour les tables de coin de 48 po à 60 po.
- FL indique un grand piétement pour les tables de coin de 66 po à 84 po.
- Utiliser le pied CL de 24 po pour les surfaces de travail de 23 po P.
- Utiliser le pied CL de 30 po pour les surfaces de travail de 29 po et 35 po P.
- Un capteur anticollision (S) est compris de série. Pour un contrôleur à affichage, ajouter D à la fin du code de produit et 78 \$ au prix courant.
- Préciser le fini peint : BLK-Noir, DWT-Blanc de blancs, TUN-Tungstène.

PRODUIT CODE	PRIX	TAILLE MIN/MAX	LARGEUR MIN/MAX	PROFONDEUR MIN/MAX	POIDS LB	VOL P ³
FT539FS24CL	2629	27.5" - 47"	42" - 60"	42" - 60"	79.1	4.7
FT539FS30CL	2644	27.5" - 47"	42" - 60"	42" - 60"	79.1	4.7
FT539FL24CL	2678	27.5" - 47"	66" - 84"	66" - 84"	59.3	4.7
FT539FL30CL	2690	27.5" - 47"	66" - 84"	66" - 84"	59.3	4.7

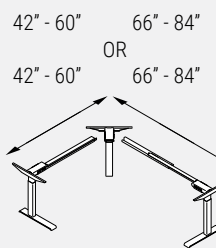
FT539FSL-CL • Piétement de table 90 degrés, course régulière, côtés non égaux

FS Base

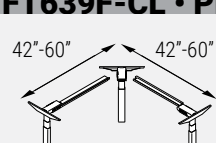

FL Base

- L'ensemble comprend deux traverses (une petite, une grande), trois porte-à-faux, un montant de coin de hauteur régulière et deux montants de hauteur régulière avec pieds pour former deux pieds en C.

- Utiliser le pied CL de 24 po pour les surfaces de travail de 23 po P.
- Utiliser le pied CL de 30 po pour les surfaces de travail de 29 po et 35 po P.
- Un capteur anticollision (S) est compris de série. Pour un contrôleur à affichage, ajouter D à la fin du code de produit et 78 \$ au prix courant.
- Préciser le fini peint : BLK-Noir, DWT-Blanc de blancs, TUN-Tungstène.

PRODUIT CODE	PRIX	TAILLE MIN/MAX	LARGEUR MIN/MAX	PROFONDEUR MIN/MAX	POIDS LB	VOL P ³
FT539FSL24CL	2652	27.5" - 47"	42" - 60"	66" - 84"	85.4	4.7
FT539FSL30CL	2666	27.5" - 47"	42" - 60"	66" - 84"	85.4	4.7

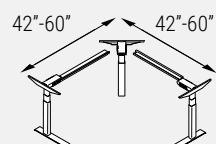
FT639F-CL • Piétement de table 90 degrés, course accrue, côtés égaux

FS Base

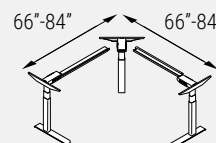

FL Base

- L'ensemble comprend deux traverses, trois porte-à-faux, un montant de coin de hauteur accrue et deux montants de hauteur accrue avec pieds pour former deux pieds en C.

- FS indique un petit piétement pour les tables de coin de 48 po à 60 po.
- FL indique un grand piétement pour les tables de coin de 66 po à 84 po.
- Utiliser le pied CL de 24 po pour les surfaces de travail de 23 po P.
- Utiliser le pied CL de 30 po pour les surfaces de travail de 29 po et 35 po P.
- Un capteur anticollision (S) est compris de série. Pour un contrôleur à affichage, ajouter D à la fin du code de produit et 78 \$ au prix courant.
- Préciser le fini peint : BLK-Noir, DWT-Blanc de blancs, TUN-Tungstène.

PRODUIT CODE	PRIX	TAILLE MIN/MAX	LARGEUR MIN/MAX	PROFONDEUR MIN/MAX	POIDS LB	VOL P ³
FT639FS24CL	2808	22.5" - 48.5"	42" - 60"	42" - 60"	76.5	4.7
FT639FS30CL	2822	22.5" - 48.5"	42" - 60"	42" - 60"	76.5	4.7
FT639FL24CL	2855	22.5" - 48.5"	66" - 84"	66" - 84"	82.7	4.7
FT639FL30CL	2869	22.5" - 48.5"	66" - 84"	66" - 84"	82.7	4.7

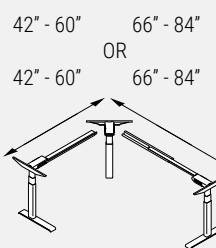
FT639FSL-CL • Piétement de table 90 degrés, course accrue, côtés non égaux

FS Base

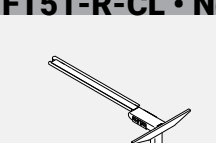

FL Base

- L'ensemble comprend deux traverses (une petite, une grande), trois porte-à-faux, un montant de coin de hauteur accrue et deux montants de hauteur accrue avec pieds pour former deux pieds en C.

- Utiliser le pied CL de 24 po pour les surfaces de travail de 23 po P.
- Utiliser le pied CL de 30 po pour les surfaces de travail de 29 po et 35 po P.
- Un capteur anticollision (S) est compris de série. Pour un contrôleur à affichage, ajouter D à la fin du code de produit et 78 \$ au prix courant.
- Préciser le fini peint : BLK-Noir, DWT-Blanc de blancs, TUN-Tungstène.

PRODUIT CODE	PRIX	TAILLE MIN/MAX	LARGEUR MIN/MAX	PROFONDEUR MIN/MAX	POIDS LB	VOL P ³
FT639FSL24CL	2832	22.5" - 48.5"	42" - 60"	48" - 84"	85.4	4.7
FT639FSL30CL	2845	22.5" - 48.5"	42" - 60"	48" - 84"	85.4	4.7

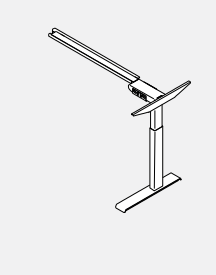
FT51-R-CL • Nécessaire de modification, table 90 degrés avec pied en C

SR Base

- L'ensemble comprend une traverse, un porte-à-faux, un montant de hauteur régulière avec pied pour faire un pied en C.

- SR indique les retours courts.
- LR indique les retours longs.
- Utiliser le pied CL de 24 po pour les surfaces de travail de 23 po P.
- Utiliser le pied CL de 30 po pour les surfaces de travail de 29 po et 35 po P.
- Préciser le fini peint : BLK-Noir, DWT-Blanc de blancs, TUN-Tungstène.

PRODUIT CODE	PRIX	TAILLE MIN/MAX	LARGEUR MIN/MAX	PROFONDEUR MIN/MAX	POIDS LB	VOL P ³
FT51SR24CL	1195	27.5" - 47"	24" - 48"	24" - 24"	24.9	4.7
FT51LR24CL	1219	27.5" - 47"	54" - 72"	24" - 24"	26.9	4.7
FT51SR30CL	1203	27.5" - 47"	24" - 48"	30" - 36"	24.9	4.7
FT51LR30CL	1225	27.5" - 47"	54" - 72"	30" - 36"	26.9	4.7

LP = mélamine (stratifié thermofusionné), HP = stratifié hauteur pression.

FT51-R-TL • Nécessaire de modification, table 90 degrés avec pied en T

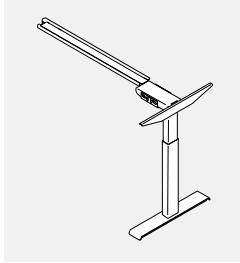

- L'ensemble comprend une traverse, un porte-à-faux, un montant de hauteur régulière avec pied pour faire un pied en T.
- SR indique les retours courts.
- LR indique les retours longs.
- Utiliser le pied TL de 24 po pour les surfaces de travail de 23 po P.
- Utiliser le pied TL de 30 po pour les surfaces de travail de 29 po et 35 po P.
- Préciser le fini peint : BLK-Noir, DWT-Blanc de blancs, TUN-Tungstène.

PRODUIT CODE	PRIX	TAILLE MIN/MAX	LARGEUR MIN/MAX	PROFONDEUR MIN/MAX	POIDS LB	VOL P ³
FT51SR24TL	1176	27.5" - 47"	24" - 48"	24" - 24"	24.9	2.3
FT51LR24TL	1197	27.5" - 47"	54" - 72"	24" - 24"	26.9	2.3
FT51SR30TL	1181	27.5" - 47"	24" - 48"	30" - 36"	24.9	2.3
FT51LR30TL	1204	27.5" - 47"	54" - 72"	30" - 36"	26.9	2.3

FT61-R-CL • Nécessaire de modification, course accrue, table 90 degrés avec pied en C

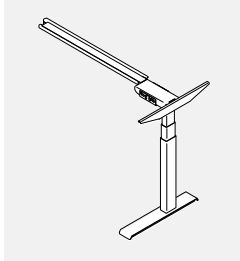

- L'ensemble comprend une traverse, un porte-à-faux, un montant de hauteur accrue avec pied pour faire un pied en C.
- SR indique les retours courts.
- LR indique les retours longs.
- Utiliser le pied CL de 24 po pour les surfaces de travail de 23 po P.
- Utiliser le pied CL de 30 po pour les surfaces de travail de 29 po et 35 po P.
- Préciser le fini peint : BLK-Noir, DWT-Blanc de blancs, TUN-Tungstène.

PRODUIT CODE	PRIX	TAILLE MIN/MAX	LARGEUR MIN/MAX	PROFONDEUR MIN/MAX	POIDS LB	VOL P ³
FT61SR24CL	1255	22.5" - 48.5"	24" - 48"	24" - 24"	27.6	4.7
FT61LR24CL	1279	22.5" - 48.5"	54" - 72"	24" - 24"	30.7	4.7
FT61SR30CL	1262	22.5" - 48.5"	24" - 48"	30" - 36"	27.6	4.7
FT61LR30CL	1286	22.5" - 48.5"	54" - 72"	30" - 36"	30.7	4.7

FT61-R-TL • Nécessaire de modification, course accrue, table 90 degrés avec pied en T

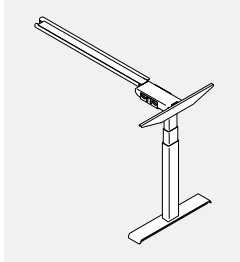

- L'ensemble comprend une traverse, un porte-à-faux, un montant de hauteur accrue avec pied pour faire un pied en T.
- SR indique les retours courts.
- LR indique les retours longs.
- Utiliser le pied TL de 24 po pour les surfaces de travail de 23 po P.
- Utiliser le pied TL de 30 po pour les surfaces de travail de 29 po et 35 po P.
- Préciser le fini peint : BLK-Noir, DWT-Blanc de blancs, TUN-Tungstène.

PRODUIT CODE	PRIX	TAILLE MIN/MAX	LARGEUR MIN/MAX	PROFONDEUR MIN/MAX	POIDS LB	VOL P ³
FT61SR24TL	1234	22.5" - 48.5"	24" - 48"	24" - 24"	27.6	2.3
FT61LR24TL	1257	22.5" - 48.5"	54" - 72"	24" - 24"	30.7	2.3
FT61SR30TL	1241	22.5" - 48.5"	24" - 48"	30" - 36"	27.6	2.3
FT61LR30TL	1265	22.5" - 48.5"	54" - 72"	30" - 36"	30.7	2.3

FT531F-CL • Piétement de table 120 degrés, course régulière, côtés égaux

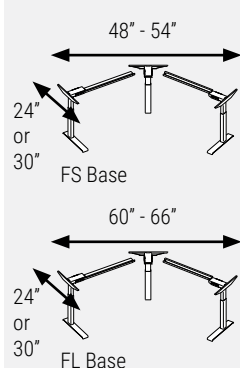

- L'ensemble comprend deux traverses, trois porte-à-faux, un montant de coin de hauteur régulière et deux montants de hauteur régulière avec pieds pour former deux pieds en C.
- FS indique un petit piétement pour les tables de coin de 48 po à 54 po.
- FL indique un grand piétement pour les tables de coin de 60 po à 66 po.
- Utiliser le pied CL de 24 po pour les surfaces de travail de 23 po P.
- Utiliser le pied CL de 30 po pour les surfaces de travail de 29 po et 35 po P.
- Un capteur anticollision (S) est compris de série. Pour un contrôleur à affichage, ajouter D à la fin du code de produit et 78 \$ au prix courant.
- Préciser le fini peint : BLK-Noir, DWT-Blanc de blancs, TUN-Tungstène.

PRODUIT CODE	PRIX	TAILLE MIN/MAX	LARGEUR MIN/MAX	PROFONDEUR MIN/MAX	POIDS LB	VOL P ³
FT531FS24CL	2629	27.5" - 47"	48" - 54"	48" - 54"	59.7	4.7
FT531FS30CL	2644	27.5" - 47"	48" - 54"	48" - 54"	59.7	4.7
FT531FL24CL	2678	27.5" - 47"	60" - 66"	60" - 66"	59.7	4.7
FT531FL30CL	2690	27.5" - 47"	60" - 66"	60" - 66"	59.7	4.7

FT631F-CL • Piétement de table 120 degrés, course accrue, côtés égaux

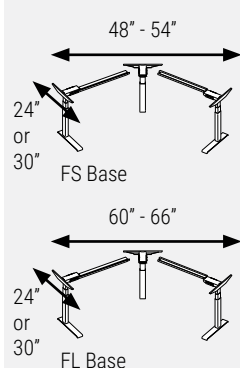

- L'ensemble comprend deux traverses, trois porte-à-faux, un montant de coin de hauteur accrue et deux montants de hauteur accrue avec pieds pour former deux pieds en C.
- FS indique un petit piétement pour les tables de coin de 48 po à 54 po.
- FL indique un grand piétement pour les tables de coin de 60 po à 66 po.
- Utiliser le pied CL de 24 po pour les surfaces de travail de 23 po P.
- Utiliser le pied CL de 30 po pour les surfaces de travail de 29 po et 35 po P.
- Un capteur anticollision (S) est compris de série. Pour un contrôleur à affichage, ajouter D à la fin du code de produit et 78 \$ au prix courant.
- Préciser le fini peint : BLK-Noir, DWT-Blanc de blancs, TUN-Tungstène.

PRODUIT CODE	PRIX	TAILLE MIN/MAX	LARGEUR MIN/MAX	PROFONDEUR MIN/MAX	POIDS LB	VOL P ³
FT631FS24CL	2808	22.5" - 48.5"	48" - 54"	48" - 54"	59.7	4.7
FT631FS30CL	2822	22.5" - 48.5"	48" - 54"	48" - 54"	59.7	4.7
FT631FL24CL	2855	22.5" - 48.5"	60" - 66"	60" - 66"	59.7	4.7
FT631FL30CL	2869	22.5" - 48.5"	60" - 66"	60" - 66"	59.7	4.7

LP = mélamine (stratifié thermofusionné), HP = stratifié hauteur pression.

FT5B2B • Piétement dos à dos, course régulière

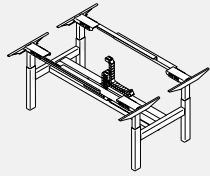

- L'ensemble comprend deux traverses, quatre porte-à-faux, quatre montants de hauteur régulière et un chemin de câbles avec deux chaînes porte-câbles.
- Pour un module de 50,5 po P, utiliser deux surfaces de travail de 23 po P.

PRODUIT CODE	PRIX	TAILLE MIN/MAX	LARGEUR MIN/MAX	PROFONDEUR MIN/MAX	POIDS LB	VOL PI ³
FT5B2B48	4977	27.5" - 47"	48" - 48"	50.5" - 62.5"	129	4.7
FT5B2B54	5014	27.5" - 47"	54" - 54"	50.5" - 62.5"	129	4.7
FT5B2B60	5066	27.5" - 47"	60" - 60"	50.5" - 62.5"	129	4.7
FT5B2B66	5104	27.5" - 47"	66" - 66"	50.5" - 62.5"	129	4.7
FT5B2B72	5117	27.5" - 47"	72" - 84"	50.5" - 62.5"	129	4.7

- Pour un module de 62,5 po P, utiliser deux surfaces de travail de 29 po P.
- Les surfaces de travail d'une profondeur de 30 po et plus ne peuvent être utilisées avec les piétements dos à dos.
- Les prises doubles ne sont pas comprises, elles doivent être commandées séparément.
- Un capteur anticollision (S) est compris de série. Pour un contrôleur à affichage, ajouter D à la fin du code de produit et 165 \$ au prix courant.
- Préciser le fini peint : BLK-Noir, DWT-Blanc de blancs, TUN-Tungstène.

FT6B2B • Piétement dos à dos, course accrue



- L'ensemble comprend deux traverses, quatre porte-à-faux, quatre montants de hauteur accrue et un chemin de câbles avec deux chaînes porte-câbles.
- Pour un module de 50,5 po P, utiliser deux surfaces de travail de 23 po P.

PRODUIT CODE	PRIX	TAILLE MIN/MAX	LARGEUR MIN/MAX	PROFONDEUR MIN/MAX	POIDS LB	VOL PI ³
FT6B2B48	5204	22.5" - 48.5"	48" - 48"	50.5" - 62.5"	129	4.7
FT6B2B54	5241	22.5" - 48.5"	54" - 54"	50.5" - 62.5"	129	4.7
FT6B2B60	5294	22.5" - 48.5"	60" - 60"	50.5" - 62.5"	129	4.7
FT6B2B66	5331	22.5" - 48.5"	66" - 66"	50.5" - 62.5"	129	4.7
FT6B2B72	5343	22.5" - 48.5"	72" - 84"	50.5" - 62.5"	129	4.7

- Pour un module de 62,5 po P, utiliser deux surfaces de travail de 29 po P.
- Les surfaces de travail d'une profondeur de 30 po et plus ne peuvent être utilisées avec les piétements dos à dos.
- Les prises doubles ne sont pas comprises, elles doivent être commandées séparément.
- Un capteur anticollision (S) est compris de série. Pour un contrôleur à affichage, ajouter D à la fin du code de produit et 165 \$ au prix courant.
- Préciser le fini peint : BLK-Noir, DWT-Blanc de blancs, TUN-Tungstène.

FT5SGL-T • Piétement simple, course régulière

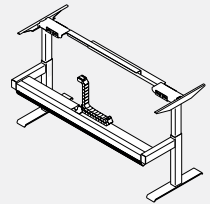

- L'ensemble comprend une traverse, deux porte-à-faux, deux montants de hauteur régulière avec pieds pour former deux pieds en T et un chemin de câbles avec une chaîne porte-câbles.
- Utiliser le pied T24 pour les surfaces de travail de 23 po P.
- Utiliser le pied T30 pour les surfaces de travail de 29 po P.
- Les prises doubles ne sont pas comprises, elles doivent être commandées séparément.

PRODUIT CODE	PRIX	TAILLE MIN/MAX	LARGEUR MIN/MAX	PROFONDEUR MIN/MAX	POIDS LB	VOL PI ³
FT5SGL48T24	2915	27.5" - 47"	48" - 48"	24" - 24"	75	2.3
FT5SGL54T24	2949	27.5" - 47"	54" - 54"	24" - 24"	75	2.3
FT5SGL60T24	2988	27.5" - 47"	60" - 60"	24" - 24"	75	2.3
FT5SGL66T24	3017	27.5" - 47"	66" - 66"	24" - 24"	75	2.3
FT5SGL72T24	3042	27.5" - 47"	72" - 84"	24" - 24"	75	2.3
FT5SGL48T30	2930	27.5" - 47"	48" - 48"	30" - 30"	75	2.3
FT5SGL54T30	2964	27.5" - 47"	54" - 54"	30" - 30"	75	2.3
FT5SGL60T30	3003	27.5" - 47"	60" - 60"	30" - 30"	75	2.3
FT5SGL66T30	3033	27.5" - 47"	66" - 66"	30" - 30"	75	2.3
FT5SGL72T30	3057	27.5" - 47"	72" - 84"	30" - 30"	75	2.3

- Un capteur anticollision (S) est compris de série. Pour un contrôleur à affichage, ajouter D à la fin du code de produit et 78 \$ au prix courant.
- Préciser le fini peint : BLK-Noir, DWT-Blanc de blancs, TUN-Tungstène.

FT6SGL-T • Piétement simple, course accrue

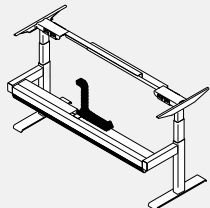

- L'ensemble comprend une traverse, deux porte-à-faux, deux montants de hauteur accrue avec pieds pour former deux pieds en T et un chemin de câbles avec une chaîne porte-câbles.
- Utiliser le pied T24 pour les surfaces de travail de 23 po P.
- Utiliser le pied T30 pour les surfaces de travail de 29 po P.
- Les prises doubles ne sont pas comprises, elles doivent être commandées séparément.

PRODUIT CODE	PRIX	TAILLE MIN/MAX	LARGEUR MIN/MAX	PROFONDEUR MIN/MAX	POIDS LB	VOL PI ³
FT6SGL48T24	3029	22.5" - 48.5"	48" - 48"	24" - 24"	75	2.3
FT6SGL54T24	3063	22.5" - 48.5"	54" - 54"	24" - 24"	75	2.3
FT6SGL60T24	3103	22.5" - 48.5"	60" - 60"	24" - 24"	75	2.3
FT6SGL66T24	3132	22.5" - 48.5"	66" - 66"	24" - 24"	75	2.3
FT6SGL72T24	3157	22.5" - 48.5"	72" - 84"	24" - 24"	75	2.3
FT6SGL48T30	3043	22.5" - 48.5"	48" - 48"	30" - 30"	75	2.3
FT6SGL54T30	3076	22.5" - 48.5"	54" - 54"	30" - 30"	75	2.3
FT6SGL60T30	3115	22.5" - 48.5"	60" - 60"	30" - 30"	75	2.3
FT6SGL66T30	3146	22.5" - 48.5"	66" - 66"	30" - 30"	75	2.3
FT6SGL72T30	3170	22.5" - 48.5"	72" - 84"	30" - 30"	75	2.3

- Un capteur anticollision (S) est compris de série. Pour un contrôleur à affichage, ajouter D à la fin du code de produit et 78 \$ au prix courant.
- Préciser le fini peint : BLK-Noir, DWT-Blanc de blancs, TUN-Tungstène.

LP = mélamine (stratifié thermofusionné), HP = stratifié hauteur pression.

FT5SGL-T • Piétement simple fin de course, course régulière

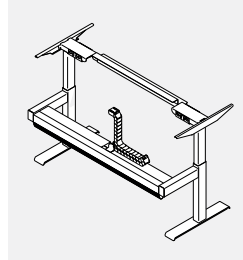

PRODUIT CODE	PRIX	TAILLE MIN/MAX	LARGEUR MIN/MAX	PROFONDEUR MIN/MAX	POIDS LB	VOL PI ³
FT5SGL51T24	3178	27.5" - 47"	51" - 62"	24" - 24"	75	2.3
FT5SGL51T30	3194	27.5" - 47"	51" - 62"	30" - 30"	75	2.3

- L'ensemble comprend une traverse, deux porte-à-faux, deux montants de hauteur régulière avec pieds pour former deux pieds en T et un chemin de câbles avec une chaîne porte-câbles.
- Utiliser le pied T24 pour les surfaces de travail de 23 po P.
- Utiliser le pied T30 pour les surfaces de travail de 29 po P.
- Les prises doubles ne sont pas comprises, elles doivent être commandées séparément.
- Un capteur anticollision (S) est compris de série. Pour un contrôleur à affichage, ajouter D à la fin du code de produit et 78 \$ au prix courant.
- Préciser le fini peint : BLK-Noir, DWT-Blanc de blancs, TUN-Tungstène.

FT6SGL-T • Piétement simple fin de course, course accrue

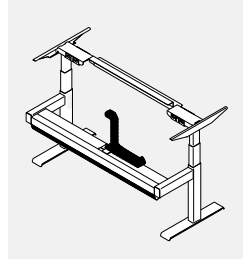

PRODUIT CODE	PRIX	TAILLE MIN/MAX	LARGEUR MIN/MAX	PROFONDEUR MIN/MAX	POIDS LB	VOL PI ³
FT6SGL51T24	3293	22.5" - 48.5"	51" - 62"	24" - 24"	75	2.3
FT6SGL51T30	3306	22.5" - 48.5"	51" - 62"	30" - 30"	75	2.3

- L'ensemble comprend une traverse, deux porte-à-faux, deux montants de hauteur accrue avec pieds pour former deux pieds en T et un chemin de câbles avec une chaîne porte-câbles.
- Utiliser le pied T24 pour les surfaces de travail de 23 po P.
- Utiliser le pied T30 pour les surfaces de travail de 29 po P.
- Les prises doubles ne sont pas comprises, elles doivent être commandées séparément.
- Un capteur anticollision (S) est compris de série. Pour un contrôleur à affichage, ajouter D à la fin du code de produit et 78 \$ au prix courant.
- Préciser le fini peint : BLK-Noir, DWT-Blanc de blancs, TUN-Tungstène.

FTM5B2B-F • Piétement table média, course régulière

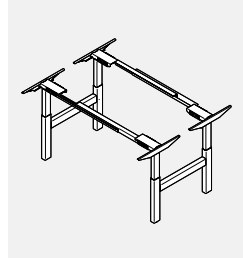

PRODUIT CODE	PRIX	TAILLE MIN/MAX	LARGEUR MIN/MAX	PROFONDEUR MIN/MAX	POIDS LB	VOL PI ³
FTM5B2BSF	4067	27.5" - 47"	60" - 60"	54" - 60"	129	4.7
FTM5B2BLF	4081	27.5" - 47"	66" - 96"	54" - 60"	129	4.7

- L'ensemble comprend deux traverses, quatre porte-à-faux, quatre montants de hauteur régulière et deux contrôleurs.
- SF indique un châssis court pour les tables de coin de 60 po.
- LF indique un châssis long pour les tables de coin de 66 po à 96 po.
- Les prises doubles ne sont pas comprises, elles doivent être commandées séparément.
- Un capteur anticollision (S) est compris de série. Pour un contrôleur à affichage, ajouter D à la fin du code de produit et 165 \$ au prix courant.
- Préciser le fini peint : BLK-Noir, DWT-Blanc de blancs, TUN-Tungstène.

FTM6B2B-F • Piétement table média, course régulière

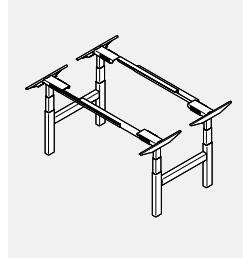

PRODUIT CODE	PRIX	TAILLE MIN/MAX	LARGEUR MIN/MAX	PROFONDEUR MIN/MAX	POIDS LB	VOL PI ³
FTM6B2BSF	4294	22.5" - 48.5"	60" - 60"	54" - 60"	129	4.7
FTM6B2BLF	4308	22.5" - 48.5"	66" - 96"	54" - 60"	129	4.7

- L'ensemble comprend deux traverses, quatre porte-à-faux, quatre montants de hauteur accrue et deux contrôleurs.
- SF indique un châssis court pour les tables de coin de 60 po.
- LF indique un châssis long pour les tables de coin de 66 po à 96 po.
- Les prises doubles ne sont pas comprises, elles doivent être commandées séparément.
- Un capteur anticollision (S) est compris de série. Pour un contrôleur à affichage, ajouter D à la fin du code de produit et 165 \$ au prix courant.
- Préciser le fini peint : BLK-Noir, DWT-Blanc de blancs, TUN-Tungstène.

LP = Thermally Fused Laminate, HP = High Pressure Laminate.

FTWR • Surface de travail rectangulaire

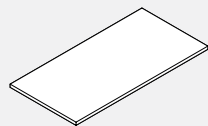

- Les surfaces de travail rectangulaires sont réversibles et peuvent être interchangeables sur place.
- Préciser le fini LP ou HP et le fini du chant en PVC.
- L'option passe-fils pour les surfaces inférieures à 64" est TC - Centre supérieur uniquement.
- Spécification :
- Pour les surfaces de travail de 23 po P, utiliser un piétement à course régulière FT52(S/L)F24CL/TL ou à course accrue FT62(S/L)F24CL/TL.
- Pour les surfaces de travail de 29 po P, utiliser un piétement à course régulière FT52(S/L)F30CL/TL ou à course accrue FT62(S/L)F30CL/TL.
- Pour les surfaces de travail de 35 po P, utiliser un piétement à course régulière FT5(S/L)F30CL/TL ou à course accrue FT6(S/L)F30CL/TL.
- Les surfaces de travail de 35 po P ne peuvent être utilisées avec les piétements dos à dos.
- Pour les piétements dos à dos, utiliser le tableau suivant :
- FTW(23/29)46, FT(5/6)B2B48
- FTW(23/29)52, FT(5/6)B2B54
- FTW(23/29)58, FT(5/6)B2B60
- FTW(23/29)64, FT(5/6)B2B66
- FTW(23/29)72, FT(5/6)B2B72
- FTW(23/29)76, FT(5/6)B2B72
- FTW(23/29)82, FT(5/6)B2B72

PRODUIT CODE	PRIX			TAILLE(POUCES)			POIDS LB	VOL PP
	LP	HP		H	L	P		
FTWR2328	149	191		1	28	23	20	1.16
FTWR2334	165	215		1	34	23	24	1.40
FTWR2340	212	279		1	40	23	28	1.64
FTWR2346	245	329		1	46	23	31	1.84
FTWR2352	290	383		1	52	23	36	2.08
FTWR2358	326	430		1	58	23	40	2.32
FTWR2364	340	449		1	64	23	44	2.56
FTWR2370	355	470		1	70	23	48	3.80
FTWR2376	381	501		1	76	23	52	3.03
FTWR2382	410	537		1	82	23	56	3.27
FTWR2928	173	227		1	28	29	25	1.46
FTWR2934	202	265		1	34	29	30	1.76
FTWR2940	283	371		1	40	29	35	2.06
FTWR2946	290	383		1	46	29	40	2.32
FTWR2952	317	408		1	52	29	45	2.62
FTWR2958	340	449		1	58	29	50	2.92
FTWR2964	353	469		1	64	29	55	3.22
FTWR2970	374	495		1	70	29	60	3.52
FTWR2976	398	524		1	76	29	65	3.83
FTWR2982	443	579		1	82	29	71	4.13
FTWR3528	178	234		1	28	35	30	2.00
FTWR3534	210	275		1	34	35	35	2.00
FTWR3540	295	385		1	40	35	40	2.50
FTWR3546	378	471		1	46	35	48	2.80
FTWR3552	420	526		1	52	35	54	3.16
FTWR3558	466	583		1	58	35	60	3.52
FTWR3564	508	637		1	64	35	67	3.89
FTWR3570	552	691		1	70	35	73	4.25
FTWR3576	594	743		1	76	35	79	4.62
FTWR3582	639	800		1	82	35	85	4.98

FTWRR • Surface retour rectangulaire

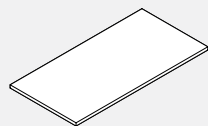

- Les surfaces retour rectangulaires sont réversibles et peuvent être interchangeables sur place.
- Préciser le fini LP ou HP et le fini du chant en PVC.
- Deux ferrures de raccord plates comprises.
- Spécification :
- Pour les surfaces de travail de 23 po P, utiliser un piétement à course régulière FT51SR24CL/TL ou à course accrue FT61SR24CL/TL.
- Pour les surfaces de travail de 29 po P, utiliser un piétement à course régulière FT51SR30CL/TL ou à course accrue FT61SR30CL/TL.

PRODUIT CODE	PRIX			TAILLE(POUCES)			POIDS LB	VOL PP
	LP	HP		H	L	P		
FTWRR2329	149	191		1	29	23	20	1.16
FTWRR2335	165	215		1	35	23	24	1.40
FTWRR2341	212	279		1	41	23	28	1.64
FTWRR2347	254	336		1	47	23	32	1.88
FTWRR2353	297	392		1	53	23	36	2.12
FTWRR2359	333	438		1	59	23	40	2.36
FTWRR2929	173	227		1	29	29	25	1.46
FTWRR2935	202	265		1	35	29	30	1.76
FTWRR2941	283	371		1	41	29	35	2.06
FTWRR2947	297	392		1	47	29	40	2.36
FTWRR2953	323	418		1	53	29	46	2.67
FTWRR2959	347	458		1	59	29	51	2.97

FTWR • Surface de travail fin de course rectangulaire

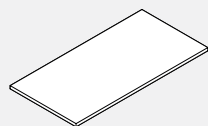

- Les surfaces de travail fin de course rectangulaires sont réversibles et peuvent être interchangeables sur place.
- Préciser le fini LP ou HP et le fini du chant en PVC.
- Spécification :
- Pour les surfaces de travail de 23 po P, utiliser un piétement à course régulière FT52(S/F)L24CL/TL ou à course accrue FT62(S/F)L24CL/TL.
- Pour les surfaces de travail de 29 po P, utiliser un piétement à course régulière FT52(S/F)L30CL/TL ou à course accrue FT62(S/F)L30CL/TL.
- Pour les piétements dos à dos, utiliser le tableau suivant :
- FTWR(23/29)51, FT(5/6)B2B60
- FTWR(23/29)62, FT(5/6)B2B66

PRODUIT CODE	PRIX			TAILLE(POUCES)			POIDS LB	VOL PP
	LP	HP		H	L	P		
FTWR2351	326	430		1	51	23	40	2.02
FTWR2362	340	449		1	62	23	44	2.5
FTWR2951	340	449		1	51	29	50	2.54
FTWR2962	353	528		1	62	29	55	3.15

LP = mélamine (stratifié thermofusionné), HP = stratifié hauteur pression.

FTWCC • Surface de travail de coin à 90 degrés

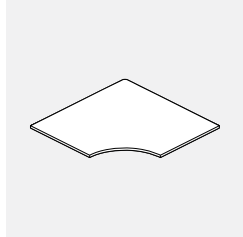

- Surface de travail de coin à 90 degrés.
- Préciser le fini LP ou HP et le fini du chant en PVC.
- Spécification :
- Pour une surface se raccordant à une surface de travail de 23 po P, utiliser un piétement à course régulière FT539FS24CL ou à course accrue FT539FS24CL.
- Pour une surface se raccordant à une surface de travail de 29 po P, utiliser un piétement à course régulière FT539FS30CL ou à course accrue FT639FS30CL.

PRODUIT CODE	PRIX		TAILLE (POUCES)			POIDS		VOL
	LP	HP	H	L	P	LB	PP	
FTWCC234023	549	603	1	40	40	70	1.50	
FTWCC234623	565	620	1	46	46	75	2.00	
FTWCC235223	647	712	1	52	52	80	4.69	
FTWCC235823	828	910	1	58	58	100	5.84	
FTWCC294029	549	603	1	40	40	70	1.50	
FTWCC294629	549	603	1	46	46	75	3.67	
FTWCC295229	647	712	1	52	52	80	4.69	
FTWCC295829	828	910	1	58	58	100	5.84	

FTWEC • Surface de travail de coin allongée à 90 degrés, gauche

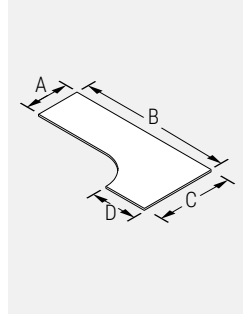

- Surface de travail de coin allongée à 90 degrés, gauche.
- Préciser le fini LP ou HP et le fini du chant en PVC.
- Spécification :
- Pour une table se raccordant à des surfaces de travail de 23 po P (A et D), utiliser un piétement à course régulière FT539F(S/L)24CL ou à course accrue FT639F(S/L)24CL.
- Pour une table se raccordant à des surfaces de travail de 29 po P (A et D), utiliser un piétement à course régulière FT539F(S/L)30CL ou à course accrue FT639F(S/L)30CL.

PRODUIT CODE	PRIX		TAILLE (POUCES)			POIDS		VOL
	LP	HP	H	L	P	LB	PP	
FTWEC23584023	741	927	1	58	40	115	2.55	
FTWEC23644023	824	1030	1	64	40	127	2.81	
FTWEC23704023	901	1128	1	70	40	138	3.07	
FTWEC23764023	963	1200	1	76	40	150	3.34	
FTWEC23824023	1020	1275	1	82	40	162	3.60	
FTWEC23584623	763	955	1	58	46	115	2.55	
FTWEC23644623	849	1060	1	64	46	127	2.81	
FTWEC23704623	928	1162	1	70	46	138	3.07	
FTWEC23764623	991	1236	1	76	46	150	3.34	
FTWEC23824623	1051	1313	1	82	46	162	3.60	
FTWEC23585223	787	985	1	58	52	130	2.88	
FTWEC23645223	872	1093	1	64	52	143	3.18	
FTWEC23705223	956	1197	1	70	52	156	3.48	
FTWEC23765223	1020	1273	1	76	52	170	3.77	
FTWEC23825223	1082	1353	1	82	52	183	4.07	
FTWEC23645823	901	1125	1	64	58	160	3.54	
FTWEC23705823	986	1232	1	70	58	174	3.88	
FTWEC23765823	1051	1312	1	76	58	189	4.21	
FTWEC23825823	1114	1394	1	82	58	204	4.54	
FTWEC29584029	771	965	1	58	40	115	2.55	
FTWEC29644029	858	1071	1	64	40	127	2.81	
FTWEC29704029	936	1173	1	70	40	138	3.07	
FTWEC29764029	1000	1247	1	76	40	150	3.34	
FTWEC29824029	1060	1327	1	82	40	162	3.60	
FTWEC29584629	794	993	1	58	46	115	2.55	
FTWEC29644629	883	1102	1	64	46	127	2.81	
FTWEC29704629	966	1208	1	70	46	138	3.07	
FTWEC29764629	1031	1286	1	76	46	150	3.34	
FTWEC29824629	1093	1366	1	82	46	162	3.60	
FTWEC29585229	818	1024	1	58	52	130	2.88	
FTWEC29645229	908	1136	1	64	52	143	3.18	
FTWEC29705229	994	1243	1	70	52	156	3.48	
FTWEC29765229	1060	1324	1	76	52	170	3.77	
FTWEC29825229	1125	1407	1	82	52	183	4.07	
FTWEC29645829	935	1170	1	64	58	160	3.54	
FTWEC29705829	1025	1282	1	70	58	174	3.88	
FTWEC29765829	1093	1365	1	76	58	189	4.21	
FTWEC29825829	1159	1451	1	82	58	204	4.54	

NOTE: FTWEC

A	B	C	D
PROFONDEUR	LONGUEUR	LARGEUR	PROFONDEUR

LP = mélamine (stratifié thermofusionné), HP = stratifié hauteur pression.

FTWEC • Surface de travail de coin allongée à 90 degrés, droit

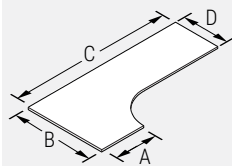

- Surface de travail de coin allongée à 90 degrés, droite.
- Préciser le fini LP ou HP et le fini du chant en PVC.
- Spécification :
- Pour une table se raccordant à des surfaces de travail de 23 po P (A et D), utiliser un piétement à course régulière FT539F(S/L)24CL ou à course accrue FT639F(S/L)24CL.
- Pour une table se raccordant à des surfaces de travail de 29 po P (A et D), utiliser un piétement à course régulière FT539F(S/L)30CL ou à course accrue FT639F(S/L)30CL.

NOTE: FTWEC

A	B	C	D
PROFONDEUR	LONGUEUR	LARGEUR	PROFONDEUR

PRODUIT CODE	PRIX		TAILLE(POUCES)			POIDS		VOL
	LP	HP	H	L	P	LB	PP	
FTWEC23405823	741	927	1	58	40	115	2.55	
FTWEC23406423	824	1030	1	64	40	127	2.81	
FTWEC23407023	901	1128	1	70	40	138	3.07	
FTWEC23407623	963	1200	1	76	40	150	3.34	
FTWEC23408223	1020	1275	1	82	40	162	3.60	
FTWEC23465823	763	955	1	58	46	115	2.55	
FTWEC23466423	849	1060	1	64	46	127	2.81	
FTWEC23467023	928	1162	1	70	46	138	3.07	
FTWEC23467623	991	1236	1	76	46	150	3.34	
FTWEC23468223	1051	1313	1	82	46	162	3.6	
FTWEC23525823	787	985	1	58	52	130	2.88	
FTWEC23526423	872	1093	1	64	52	143	3.18	
FTWEC23527023	956	1197	1	70	52	156	3.48	
FTWEC23527623	1020	1273	1	76	52	170	3.77	
FTWEC23528223	1082	1353	1	82	52	183	4.07	
FTWEC23586423	901	1125	1	64	58	160	3.54	
FTWEC23587023	986	1232	1	70	58	174	3.88	
FTWEC23587623	1051	1312	1	76	58	189	4.21	
FTWEC23588223	1114	1394	1	82	58	204	4.54	
FTWEC29405829	771	965	1	58	40	115	2.55	
FTWEC29406429	858	1071	1	64	40	127	2.81	
FTWEC29407029	936	1173	1	70	40	138	3.07	
FTWEC29407629	1000	1247	1	76	40	150	3.34	
FTWEC29408229	1060	1327	1	82	40	162	3.60	
FTWEC29465829	794	993	1	58	46	115	2.55	
FTWEC29466429	883	1102	1	64	46	127	2.81	
FTWEC29467029	966	1208	1	70	46	138	3.07	
FTWEC29467629	1031	1286	1	76	46	150	3.34	
FTWEC29468229	1093	1366	1	82	46	162	3.6	
FTWEC29525829	818	1024	1	58	52	130	2.88	
FTWEC29526429	908	1136	1	64	52	143	3.18	
FTWEC29527029	994	1243	1	70	52	156	3.48	
FTWEC29527629	1060	1324	1	76	52	170	3.77	
FTWEC29528229	1125	1407	1	82	52	183	4.07	
FTWEC29586429	935	1170	1	64	58	160	3.54	
FTWEC29587029	1025	1282	1	70	58	174	3.88	
FTWEC29587629	1093	1365	1	76	58	189	4.21	
FTWEC29588229	1159	1451	1	82	58	204	4.54	

FTWRE • Surface de rallonge de retour rectangulaire

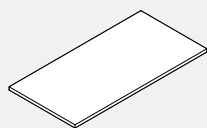

- Surface de rallonge de retour rectangulaire.
- Préciser le fini LP ou HP et le fini du chant en PVC.
- Deux ferrures de raccord plates comprises.
- Spécification :
- Les surfaces de travail doivent être utilisées uniquement avec les surfaces de travail de coin allongées à 90 degrés.
- Le module FTWRE23 s'utilise avec le module FTWEC23xxxx23.
- Le module FTWRE29 s'utilise avec le module FTWEC29xxxx29.

PRODUIT CODE	PRIX		TAILLE(POUCES)			POIDS		VOL
	LP	HP	H	L	P	LB	PP	
FTWRE2324	136	180	1	24	23	16	0.96	
FTWRE2330	149	191	1	30	23	20	1.20	
FTWRE2336	165	215	1	36	23	25	1.44	
FTWRE2924	163	209	1	24	29	21	1.21	
FTWRE2930	173	227	1	30	29	26	1.51	
FTWRE2936	202	265	1	36	29	31	1.81	

FTWTC • Surface de travail de coin à 120 degrés



- Surface de travail de coin à 120 degrés.
- Préciser le fini LP ou HP et le fini du chant en PVC.
- Spécification :
- Pour une table se raccordant à des surfaces de travail de 23 po P (A et C), utiliser un piétement à course régulière FT531F(S/L)24CL ou à course accrue FT531F(S/L)24CL.
- Pour une table se raccordant à des surfaces de travail de 29 po P (A et D), utiliser un piétement à course régulière FT531F(S/L)30CL ou à course accrue FT631F(S/L)30CL.

PRODUIT CODE	PRIX		TAILLE(POUCES)			POIDS		VOL
	LP	HP	H	L	P	LB	PP	
FTWTC234623	773	1077	1	46	23	165	3.67	
FTWTC235223	773	1077	1	52	23	211	4.69	
FTWTC235823	1389	1961	1	58	23	263	5.84	
FTWTC236423	1389	1961	1	64	23	320	7.11	
FTWTC294629	773	1077	1	46	29	165	3.67	
FTWTC295229	773	1077	1	52	29	211	4.69	
FTWTC295829	1389	1961	1	58	29	263	5.84	
FTWTC296429	1389	1961	1	64	29	320	7.10	

LP = mélamine (stratifié thermofusionné), HP = stratifié hauteur pression.

FTWMR • Surface pour table média

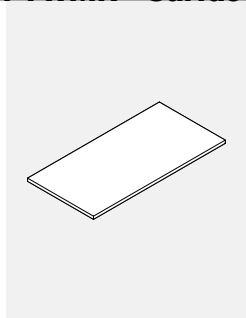

- Surface pour table média.
- Préciser le fini LP ou HP et le fini du chant en PVC.
- Spécification :
- Pour les tables FTWMR5460/6060, utiliser un piétement à course régulière FTM5B2BSF ou à course accrue FTM6B2BSF.
- Pour toutes les autres tables, utiliser un piétement à course régulière FTM5B2BLF ou à course accrue FTM6B2BLF.

PRODUIT CODE	PRIX LP	HP	TAILLE (POUCES)			POIDS LB	VOL PI³
			H	L	P		
FTWMR5460	557	769	1	60	54	96	5.63
FTWMR5466	607	842	1	66	54	106	6.19
FTWMR5472	658	915	1	72	54	115	6.75
FTWMR5478	706	987	1	78	54	125	7.31
FTWMR5484	758	1058	1	84	54	135	7.88
FTWMR5490	807	1131	1	90	54	144	8.44
FTWMR5496	859	1201	1	96	54	154	9.00
FTWMR6060	611	850	1	60	60	107	6.25
FTWMR6066	667	930	1	66	60	118	6.88
FTWMR6072	723	1009	1	72	60	128	7.50
FTWMR6078	778	1088	1	78	60	139	8.13
FTWMR6084	833	1166	1	84	60	150	8.75
FTWMR6090	890	1247	1	90	60	160	9.38
FTWMR6096	944	1327	1	96	60	171	10.00

FTMT5145 • Support TV

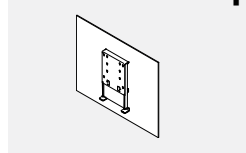

- Support TV pour tables multimédia FreeFit.
- Comprend le support TV/écran et le matériel de montage.
- La taille maximale du téléviseur est de 50".
- Le panneau arrière est en feutre PET.

PRODUIT CODE	PRIX	TAILLE (POUCES)			POIDS LB	VOL PI³
		H	L	P		
FTMT5145	616	40.5	51	4	16.82	4.8

FTB-L • Boîtier en stratifié pour patte en C, gauche

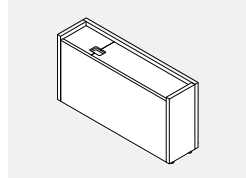

- Boîtier en stratifié pour recouvrir une patte FreeFit en C sur le côté gauche.
- Comprend une doublure en feutre sur le dessus.
- Le panneau latéral court est amovible pour accéder à l'intérieur.
- Veuillez spécifier les finitions stratifié basse pression, bordure PVC et feutre.

PRODUIT CODE	PRIX LP	TAILLE (POUCES)			POIDS LB	VOL PI³
		H	L	P		
FTB23L	495	18	23	9	47	2
FTB29L	518	18	29	9	55	3
FTB35L	540	18	35	9	67	3

FTB-R • Boîtier en stratifié pour patte en C, droite

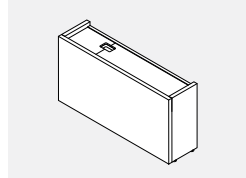

- Boîtier en stratifié pour recouvrir une patte FreeFit en C sur le côté droite.
- Comprend une doublure en feutre sur le dessus.
- Le panneau latéral court est amovible pour accéder à l'intérieur.
- Veuillez spécifier les finitions stratifié basse pression, bordure PVC et feutre.

PRODUIT CODE	PRIX LP	TAILLE (POUCES)			POIDS LB	VOL PI³
		H	L	P		
FTB23R	495	18	23	9	47	2
FTB29R	518	18	29	9	55	3
FTB35R	540	18	35	9	67	3

FTB • Boîtier en stratifié pour patte en T

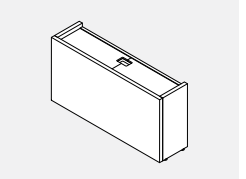

- Boîtier en stratifié pour recouvrir une patte FreeFit en T.
- Comprend une doublure en feutre sur le dessus.
- Le panneau latéral court est amovible pour accéder à l'intérieur.
- Veuillez spécifier les finitions stratifié basse pression, bordure PVC et feutre.

PRODUIT CODE	PRIX LP	TAILLE (POUCES)			POIDS LB	VOL PI³
		H	L	P		
FTB23	495	18	23	9	47	2
FTB29	518	18	29	9	55	3
FTB35	540	18	35	9	67	3

FTB • Boîtier en stratifié pour multimédia

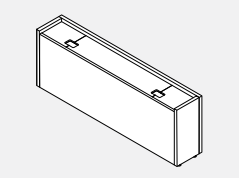

- Boîtier en stratifié pour une base de table FreeFit Media.
- Comprend une doublure en feutre en haut.
- Le panneau latéral est amovible pour accéder à l'intérieur.
- Veuillez spécifier le stratifié basse pression, les bordures en PVC et la finition en feutre.

PRODUIT CODE	PRIX LP	TAILLE (POUCES)			POIDS LB	VOL PI³
		H	W	D		
FTB54	779	18	54	9	110	5
FTB60	903	18	60	9	134	6

LP = mélamine (stratifié thermofusionné), HP = stratifié hauteur pression.

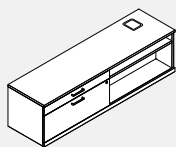
FTCRBFO • Crédence, BF / Ouvert

- Rangement crédence avec passe-fils pour accueillir une base FreeFit C-leg.
- Oeillet disponible uniquement en BLK - Noir
- Recommandé pour une utilisation avec les bases de la gamme standard uniquement.
- Une serrure inclus.
- Une étagère réglable inclus.
- Serrure électronique en option disponible en position verticale. Veuillez spécifier V - Vertical et ajouter 204,00 \$ au prix liste.

PRODUIT CODE	PRIX LP	B	W	TAILLE (POUCES)			POIDS VOL			VOL P ³
				H(LP/B)	H(W)	W	D	LB		
FTCRBFO2060	1856	2032	2104	19.94	20.5	60	20	202	20	
FTCRBFO2066	1912	2103	2182	19.94	20.5	66	20	220	22	
FTCRBFO2072	2012	2219	2305	19.94	20.5	72	20	254	24	
FTCRBFO2460	1929	2112	2188	19.94	20.5	60	24	202	20	
FTCRBFO2466	1989	2188	2270	19.94	20.5	66	24	220	22	
FTCRBFO2472	2092	2308	2397	19.94	20.5	72	24	254	24	

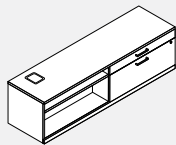
FTCROBF • Crédence, Ouvert / BF

- Rangement crédence avec passe-fils pour accueillir une FreeFit C-leg.
- Oeillet disponible uniquement en BLK - Noir
- Recommandé pour une utilisation avec les bases de la gamme standard uniquement.
- Une serrure inclus.
- Une étagère réglable inclus.
- Serrure électronique en option disponible en position verticale. Veuillez spécifier V - Vertical et ajouter 204,00 \$ au prix liste.

PRODUIT CODE	PRIX LP	B	W	TAILLE (POUCES)			POIDS VOL			VOL P ³
				H(LP/B)	H(W)	W	D	LB		
FTCROBF2060	1856	2032	2104	19.94	20.5	60	20	202	20	
FTCROBF2066	1912	2103	2182	19.94	20.5	66	20	220	22	
FTCROBF2072	2012	2219	2305	19.94	20.5	72	20	254	24	
FTCROBF2460	1929	2112	2188	19.94	20.5	60	24	202	20	
FTCROBF2466	1989	2188	2270	19.94	20.5	66	24	220	22	
FTCROBF2472	2092	2308	2397	19.94	20.5	72	24	254	24	

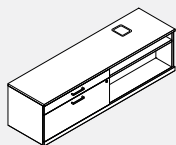
FTCRBFO-T • Crédence, BF / Ouvert

- Rangement crédence avec passe-fils pour accueillir une FreeFit T-leg.
- Oeillet disponible uniquement en BLK - Noir
- Recommandé pour une utilisation avec les bases de la gamme standard uniquement.
- Une serrure inclus.
- Une étagère réglable inclus.
- Serrure électronique en option disponible en position verticale. Veuillez spécifier V - Vertical et ajouter 204,00 \$ au prix liste.

PRODUIT CODE	PRIX LP	B	W	TAILLE (POUCES)			POIDS VOL			VOL P ³
				H(LP/B)	H(W)	W	D	LB		
FTCRBFO2060T	1856	2032	2104	19.94	20.5	60	20	202	20	
FTCRBFO2066T	1912	2103	2182	19.94	20.5	66	20	220	22	
FTCRBFO2072T	2012	2219	2305	19.94	20.5	72	20	254	24	
FTCRBFO2460T	1929	2112	2188	19.94	20.5	60	24	202	20	
FTCRBFO2466T	1989	2188	2270	19.94	20.5	66	24	220	22	
FTCRBFO2472T	2092	2308	2397	19.94	20.5	72	24	254	24	

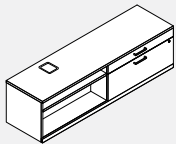
FTCROBF-T • Crédence, Ouvert / BF

- Rangement crédence avec passe-fils pour accueillir une FreeFit T-leg.
- Oeillet disponible uniquement en BLK - Noir
- Recommandé pour une utilisation avec les bases de la gamme standard uniquement.
- Une serrure inclus.
- Une étagère réglable inclus.
- Serrure électronique en option disponible en position verticale. Veuillez spécifier V - Vertical et ajouter 204,00 \$ au prix liste.

PRODUIT CODE	PRIX LP	B	W	TAILLE (POUCES)			POIDS VOL			VOL P ³
				H(LP/B)	H(W)	W	D	LB		
FTCROBF2060T	1856	2032	2104	19.94	20.5	60	20	202	20	
FTCROBF2066T	1912	2103	2182	19.94	20.5	66	20	220	22	
FTCROBF2072T	2012	2219	2305	19.94	20.5	72	20	254	24	
FTCROBF2460T	1929	2112	2188	19.94	20.5	60	24	202	20	
FTCROBF2466T	1989	2188	2270	19.94	20.5	66	24	220	22	
FTCROBF2472T	2092	2308	2397	19.94	20.5	72	24	254	24	

LP = mélamine (stratifié thermofusionné), HP = stratifié hauteur pression.

FTSSP12BBFM • Caisson Cube mobile, deux boîtes ouvertes, une boîte de classement et un plateau d'accessoires

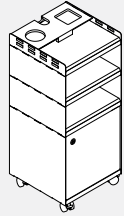

- Caisson mobile avec deux boîtes ouvertes au milieu, une boîte de classement en bas et un plateau d'accessoires supérieur.
- Dimensions intérieures du classeur : 11 7/8" h x 11 13/16" l x 10 7/16" p.
- Comprend quatre roulettes verrouillables, un plateau d'accessoires en feutre, un diviseur en fil chromé et un verrou en option (doit spécifier "K" avant l'option gauche ou droite)
- Le diviseur de fil métallique est chromé et se trouve à 3 7/16" de chaque côté et est interchangeable.
- Le verrou de la porte du classeur, si spécifié, est situé dans le coin supérieur droit pour le caisson droit et dans le coin supérieur gauche pour le caisson gauche.
- Les étagères du bas, du milieu et du haut, la porte d'entrée et le dos sont en stratifié basse pression de 3/4".
- Les côtés sont en métal enduit de poudre.
- Unité est expédié démonté.

CODE DE PRODUIT	PRIX	DIMENSIONS (PO)			POIDS LB	VOLUME PI ³
		H	L	P		
Sans Serrure						
FTSSP12BBFMR	568	28	12	12	35	2.33
FTSSP12BBFML	568	28	12	12	35	2.33
Avec Serrure						
FTSSP12BBFMKR	582	28	12	12	35	2.33
FTSSP12BBFMKL	582	28	12	12	35	2.33

FTSSP12BFMR • Caisson Cube mobile, une boîte ouverte, une boîte de classement et un plateau d'accessoires

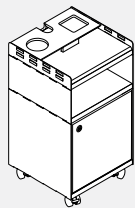

- Caisson mobile avec une boîte ouverte au milieu, une boîte de classement en bas et un plateau à accessoires supérieur.
- Dimensions intérieures du classeur : 11 7/8" h x 11 13/16" l x 10 7/16" p.
- Comprend quatre roulettes verrouillables, un plateau d'accessoires en feutre, un diviseur en fil chromé et un verrou en option (doit spécifier "K" avant l'option gauche ou droite)
- Le diviseur de fil métallique est chromé et se trouve à 3 7/16" de chaque côté et est interchangeable.
- Le verrou de la porte du classeur, si spécifié, est situé dans le coin supérieur droit pour le caisson droit et dans le coin supérieur gauche pour le caisson gauche.
- Les étagères du bas, du milieu et du haut, la porte d'entrée et le dos sont en stratifié basse pression de 3/4".
- Les côtés sont en métal enduit de poudre.
- Unité est expédié démonté.

CODE DE PRODUIT	PRIX	DIMENSIONS (PO)			POIDS LB	VOLUME PI ³
		H	L	P		
Sans Serrure						
FTSSP12BFMR	447	22	12	12	28	1.83
FTSSP12BFML	447	22	12	12	28	1.83
Avec Serrure						
FTSSP12BFMKR	461	22	12	12	28	1.83
FTSSP12BFMKL	461	22	12	12	28	1.83

FTSSP12SFM • Caisson Cube mobile, une boîte de rangement fermée, une boîte de classement et un plateau d'accessoires

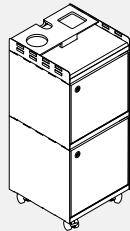

- Caisson mobile avec une boîte de rangement fermée en haut, une boîte de classement en bas et un plateau d'accessoires en haut.
- Dimensions intérieures du classeur : 11 7/8" h x 11 13/16" l x 10 7/16" p.
- Dimensions intérieures de la boîte de rangement fermée : 10 1/2" h x 11 13/16" l x 10 7/16" p.
- Comprend quatre roulettes verrouillables, un plateau d'accessoires en feutre, un diviseur en fil chromé et un verrou en option (doit spécifier "K" avant l'option gauche ou droite)
- Le diviseur de fil métallique est chromé et se trouve à 3 7/16" de chaque côté et est interchangeable.
- Les serrures de porte, si spécifiées, sont situées dans le coin supérieur droit pour le caisson droit et dans le coin supérieur gauche pour le caisson gauche de chaque boîte.
- Les étagères du bas, du milieu et du haut, la porte d'entrée et le dos sont en stratifié basse pression de 3/4".
- Les côtés sont en métal enduit de poudre.
- Unité est expédié démonté.

CODE DE PRODUIT	PRIX	DIMENSIONS (PO)			POIDS LB	VOLUME PI ³
		H	L	P		
Sans Serrure						
FTSSP12SFMR	568	28	12	12	35	2.33
FTSSP12SFML	568	28	12	12	35	2.33
Avec Serrure						
FTSSP12SFMKR	582	28	12	12	35	2.33
FTSSP12SFMKL	582	28	12	12	35	2.33

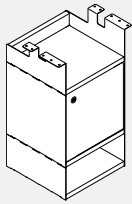
FTSSPH12BFB • Caisson Cube suspendu, une boîte de classement et deux boîtes ouvertes

- Caisson suspendu avec une boîte de classement au milieu et deux boîtes ouvertes, une en haut et une en bas.
- Se fixe sous une surface de travail avec les vis fournies.
- Dimensions intérieures du classeur : 11 7/8" h x 11 13/16" l x 10 7/16" p.
- Comprend quatre roulettes verrouillables, un plateau d'accessoires en feutre, un diviseur en fil chromé et un verrou en option (doit spécifier "K" avant l'option gauche ou droite)
- Le diviseur de fil métallique est chromé et se trouve à 3 7/16" de chaque côté et est interchangeable.
- Le verrou de la porte du classeur, si spécifié, est situé dans le coin supérieur droit pour le caisson droit et dans le coin supérieur gauche pour le caisson gauche.
- Les étagères du bas, du milieu et du haut, la porte d'entrée et le dos sont en stratifié basse pression de 3/4".
- Les côtés sont en métal enduit de poudre.
- Unité est expédié démonté.

CODE DE PRODUIT	PRIX	DIMENSIONS (PO)			POIDS		VOLUME
		H	L	P	LB	PI³	
Sans Serrure							
FTSSPH12BFBR	431	24	12	12	26	2.33	
FTSSPH12BFBL	431	24	12	12	26	2.33	
Avec Serrure							
FTSSPH12BFBKR	444	24	12	12	26	2.33	
FTSSPH12BFBKL	444	24	12	12	26	2.33	

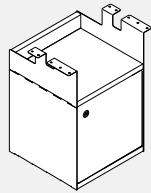
FTSSPH12BF • Caisson Cube suspendu, une boîte de classement

- Caisson suspendu avec une boîte de classement en bas et une boîte ouverte en haut.
- Se fixe sous une surface de travail avec les vis fournies.
- Dimensions intérieures du classeur : 11 7/8" h x 11 13/16" l x 10 7/16" p.
- Comprend quatre roulettes verrouillables, un plateau d'accessoires en feutre, un diviseur en fil chromé et un verrou en option (doit spécifier "K" avant l'option gauche ou droite)
- Le diviseur de fil métallique est chromé et se trouve à 3 7/16" de chaque côté et est interchangeable.
- Le verrou de la porte du classeur, si spécifié, est situé dans le coin supérieur droit pour le piedestal droit et dans le coin supérieur gauche pour le piedestal gauche.
- Les étagères du bas, du milieu et du haut, la porte d'entrée et le dos sont en stratifié basse pression de 3/4".
- Les côtés sont en métal enduit de poudre.
- Unité est expédié démonté.

CODE DE PRODUIT	PRIX	DIMENSIONS (PO)			POIDS		VOLUME
		H	L	P	LB	PI³	
Sans Serrure							
FTSSPH12BFR	324	18.5	12	12	20	1.83	
FTSSPH12BFL	324	18.5	12	12	20	1.83	
Avec Serrure							
FTSSPH12BFKR	337	18.5	12	12	20	1.83	
FTSSPH12BFKL	337	18.5	12	12	20	1.83	

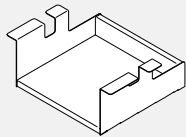
FTSSPH12B • Boîte à piedestal suspendue Cube

- Boîte ouverte suspendu.
- Se fixe sous une surface de travail avec les vis fournies pour créer une boîte ouverte.
- Les étagères du bas, du milieu et du haut, la porte d'entrée et le dos sont en stratifié basse pression de 3/4".
- Les côtés sont en métal enduit de poudre.
- Unité est expédié démonté.

CODE DE PRODUIT	PRIX	DIMENSIONS (PO)			POIDS		VOLUME
		H	L	P	LB	PI³	
FTSSPH12B	132	6	12	12	6	0.96	

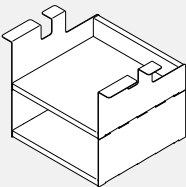
FTSSPH12BB • Caisson Cube suspendu, deux boîtes ouvertes

- Caisson suspendu avec deux boîtes ouvertes.
- Se fixe sous une surface de travail avec les vis fournies.
- Les étagères du bas, du milieu et du haut, la porte d'entrée et le dos sont en stratifié basse pression de 3/4".
- Les côtés sont en métal enduit de poudre.
- Navires renversés.

CODE DE PRODUIT	PRIX	DIMENSIONS (PO)			POIDS		VOLUME
		H	L	P	LB	PI³	
FTSSPH12BB	244	11.5	12	12	12	1.42	

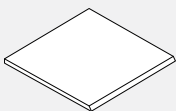
FTFELT03BC • Revêtement d'étagère en feutre pour caisson Cube

- La doublure en feutre peut être ajoutée à n'importe quelle étagère arrière fermée.
- Le bord avant est coupé à 45 degrés.

CODE DE PRODUIT	PRIX	DIMENSIONS (PO)			POIDS		VOLUME
		H	L	P	LB	PI³	
FTFELT03BC	22	12	12	0.38	0.1	0.03	

BRT8D • Prise de courant double

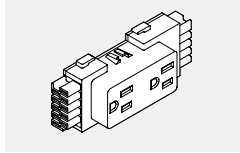

- S'installe par pression dans le module de distribution de l'alimentation.
- Jusqu'à 6 prises doubles par circuit
- xxxD1 = Circuit 1 (circuit tout usage)
- xxxD2 = Circuit 2 (circuit tout usage)
- xxxD3 = Circuit 3 (circuit tout usage)
- xxxDA - Circuit A (circuit spécialisé)
- XW désigne un fini blanc; tous les autres modules sont finis noir de série.

PRODUIT CODE	PRIX	TAILLE (POUCES)			POIDS LB	VOL PI³
		H	L	P		
BRT8D1	32	2	4.625	1.25	0.10	0.01
BRT8D2	32	2	4.625	1.25	0.10	0.01
BRT8D3	32	2	4.625	1.25	0.10	0.01
BRT8DA	32	2	4.625	1.25	0.10	0.01
BRT8DXW1	47	2	4.625	1.25	0.10	0.01
BRT8DXW2	47	2	4.625	1.25	0.10	0.01
BRT8DXW3	47	2	4.625	1.25	0.10	0.01
BRT8DXWA	47	2	4.625	1.25	0.10	0.01

GAADG • Module à porte d'accès

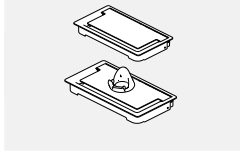

- La porte d'accès à fermeture amortie est posée en retrait pour permettre le passage de câbles.
- Le module est offert dans les finis pour châssis de cloisons de série.
- Le module GAADGDH comprend un support pouvant recevoir la plupart des téléphones cellulaires ou tablettes électroniques. Le support est offert dans un fini blanc uniquement.

PRODUIT CODE	PRIX	TAILLE (POUCES)			POIDS LB	VOL PI³
		H	L	P		
GAADG	58	1.08	5.54	10.09	2	0.04
GAADGDH	63	1.08	5.54	10.09	2	0.04

GAADCT • Module à porte d'accès avec chemin de câbles

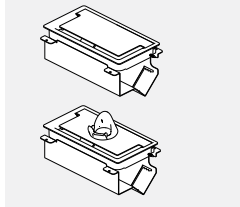

- La porte d'accès à fermeture amortie est posée en retrait pour permettre le passage de câbles lorsqu'elle est fermée.
- Le chemin de câble comporte de série une entrée défonçable pour prise télécom et une surface pour monter une barre d'alimentation.
- Les côtés sont ouverts pour un accès facile.
- Le module est offert dans les finis pour châssis de cloisons de série.
- Le module GAADCTDH comprend un support pouvant recevoir la plupart des téléphones cellulaires ou tablettes électroniques. Le support est offert dans un fini blanc uniquement.

PRODUIT CODE	PRIX	TAILLE (POUCES)			POIDS LB	VOL PI³
		H	L	P		
GAADCT	92	5.07	5.54	10.09	4	0.19
GAADCTDH	100	5.07	5.54	10.09	4	0.19

GAADCTPD • Module à porte d'accès avec chemin de câbles et barre d'alimentation

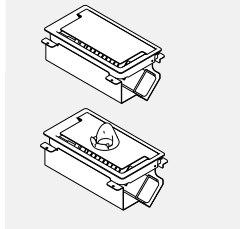

- La barre d'alimentation présente trois prises simples et deux prises USB. Homologuée CSA.
- La porte d'accès à fermeture amortie est posée en retrait pour permettre le passage de câbles lorsqu'elle est fermée.
- Le chemin de câble comporte de série une entrée défonçable pour prise télécom et une surface pour monter une barre d'alimentation.
- Les côtés sont ouverts pour un accès facile.
- Le module est offert dans les finis pour châssis de cloisons de série.
- Le module GAADCTPDDH comprend un support pouvant recevoir la plupart des téléphones cellulaires ou tablettes électroniques. Le support est offert dans un fini blanc uniquement.

PRODUIT CODE	PRIX	TAILLE (POUCES)			POIDS LB	VOL PI³
		H	L	P		
GAADCTPD	202	6.96	5.54	10.09	4	0.20
GAADCTPDDH	206	6.96	5.54	10.09	4	0.20

BWAEGC00158GC • Barre d'alimentation avec prises USB

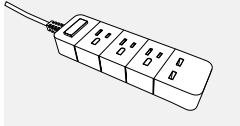

- Barre d'alimentation à 3 prises + 2 prises USB et interrupteur.
- Cordon d'alimentation de 6 pieds.
- Homologuée 15 A, 125 V c.a., 60 Hz, 1 875 W.
- Sorties USB 5 V, 2,6 A (max.)
- Boîtier blanc, cordon blanc.

PRODUIT CODE	PRIX	TAILLE (POUCES)			POIDS LB	VOL PI³
		H	L	P		
BWAEGC00158GC	99	1.3	2.3	1	1	0.02

BG5 • Passe-câbles rectangulaire

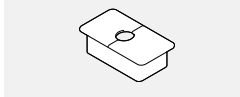

- Choix
(BLK) Plastique noir
(GRY) Plastique gris
(WHT) Plastique blanc

PRODUIT CODE	PRIX	TAILLE (POUCES)			WEIGHT LBS	VOL FT³
		H	W	D		
BG5	35		3.5	2		

MSPDM • Une prise double et un connecteur données



- Le module comprend deux prises électriques, un connecteur données et une prise téléphone.
- Plastique noir.

PRODUIT CODE	PRIX	TAILLE (POUCES)			WEIGHT LBS	VOL FT³
		H	W	D		
MSPDM	276	2.75	6.5	3.5	2	0.1

BWAECF • Montant d'alimentation de plafond

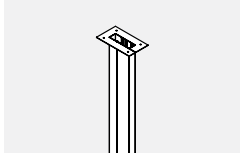

- La canalisation permet de faire courir le câblage d'alimentation électricité et données du plafond jusqu'à la hauteur de la poutre d'alimentation. Convient pour des plafonds pouvant atteindre jusqu'à 9 pi 3 po H.
- Le module en deux pièces facilite la pose du câblage.
- Comprend les ferrures de montage et une collerette de plafond.
- Fini peint.

PRODUIT CODE	PRIX	TAILLE (POUCES)			POIDS LB	VOL PI³
		H	L	P		
BWAECF	303	99.32	2.5	4.74	13	0.48

BWAECFH • Faisceau de fils d'alimentation de plafond

- Le faisceau permet de faire courir l'alimentation entre le plafond et le boîtier de distribution en passant la canalisation du poteau d'alimentation au plafond.
- Conduit métallique pour faisceau 8 fils (4 circuits) et boîte de connexion métallique pour le branchement à l'alimentation du bâtiment au-dessus d'un carreau de plafond.
- Le branchement à l'alimentation du bâtiment doit être effectué par un électricien qualifié.
- Poteau d'alimentation au plafond non compris.

PRODUIT CODE	PRIX	TAILLE(POUCES)			POIDS LB	VOL PI ³
		H	L	P		
BWAECFH120	373	120	6	6.00	5.00	2
BWAECFH144	417	144	6	6.00	6.00	3

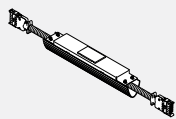
FTAEC • Connecteur table à table

- Le connecteur raccorde des tables FreeFit dos à dos et assure un conduit pour l'alimentation électrique et données.
- Permet les branchements lorsque des armoires de rangement sont placées entre des tables dos à dos
- L'ensemble comprend un boîtier en acier formé, un faisceau de câblage courant entre deux boîtiers et un module extrudé fini fusain pour la gestion de câbles.
- L'entrée défonçable sur le couvercle (compris) permet le raccord au poteau d'alimentation au plafond.
- Préciser le fini peint.
- Pour une table à une table jusqu'à 72 "w (sans rangement entre les tables), utilisez FTAETTC12.
- Pour la table à la table 78 "w (lorsqu'il n'y a pas de rangement entre les deux), utilisez FTAETTC18.
- Pour la table à la table 84 "w (lorsqu'il n'y a pas de rangement entre les deux), utilisez FTAETTC24.
- Pour une table à une table jusqu'à 72 "w avec un penderie entre les deux, utilisez FTAETTC24.

PRODUIT CODE	PRIX	TAILLE(POUCES)			POIDS LB	VOL PI ³
		H	L	P		
FTAEC12	259	3	16	2.3	6.00	0.12
FTAEC18	278	3	22	2.3	8.00	0.15
FTAEC24	294	3	28	2.3	9.00	0.18
FTAEC30	310	3	34	2.3	10.60	0.22
FTAEC36	324	3	40	2.3	12.00	0.24
FTAEC42	348	3	46	2.3	11.60	0.28
FTAEC48	372	3	52	2.3	14.00	0.30

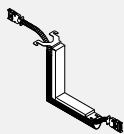
FTABRC • Connecteur table-Bridges

- Le connecteur permet de raccorder des tables FreeFit dos à dos à une table Bridges de 29 po H avec une canalisation sous la surface de travail.
- Préciser le fini peint du connecteur. Le module de gestion de câbles est toujours fini fusain.

PRODUIT CODE	PRIX	TAILLE(POUCES)			POIDS LB	VOL PI ³
		H	L	P		
FTABRC	219	15	14	2.3	2.4	0.28

FTACCL • Module de gestion de câbles pour pied

- Le module permet la gestion de câbles sous la surface de travail FreeFit, courant le long du pied jusqu'au plancher.
- Le module ne peut être utilisé qu'avec les tables Freefit régulières et média. Le module ne convient pas pour les tables FreeFit dos à dos.
- Le module comprend un boîtier de gestion de câbles, des aimants, des vis et une chaîne porte-câbles.
- Le module se fixe de façon aimantée au pied de la table FreeFit; la chaîne porte-câbles se visse à la face inférieure de la surface de travail.
- Préciser le fini peint du boîtier.

PRODUIT CODE	PRIX	SIZE/INCHES			WEIGHT LBS	VOL FT ³
		H	D	W		
FTACCL	388	16	3.2	2	0.06	0.06

FTAEFF • Boîtier d'alimentation de plancher

- Borne d'alimentation au plancher pour les applications mettant en jeu des bancs de travail FreeFit uniquement.
- Conduit étanche de 72 po.
- Le branchement à une source d'alimentation doit être effectué par un électricien qualifié.
- Veuillez choisir la couleur de peinture pour le logement.

PRODUIT CODE	PRIX	TAILLE(POUCES)			POIDS LB	VOL PI ³
		H	L	P		
FTAEFF	574	13.41	14	2.55	7	0.23

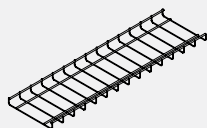
FFTCB • Chemin de câbles à monter sous la surface de travail

- Panier peu profond de 8 po de largeur pouvant loger l'excédent de câbles.
- Il peut être facilement détaché des ferrures de suspension en acier (incluses) pour réorganiser les connexions de câbles sous la surface de travail.
- En règle générale, préciser un chemin de câbles d'une longueur inférieure de 30 po à celle de la surface de travail Freefit.
- Construction en fil d'acier, panier, ferrures et fixations noires.

PRODUIT CODE	PRIX	SIZE/	INCHES		WEIGHT LBS	VOL FT ³
		H	W	D		
FFTCB36	78	1	8	8	0.36	0.03
FFTCB48	86	1	16	8	0.73	0.07
FFTCB54	90	1	22	8	1.01	0.10
FFTCB60	97	1	28	8	1.20	0.13
FFTCB66	111	1	34	8	1.56	0.15
FFTCB72	114	1	40	8	1.80	0.18
FFTCB78	123	1	46	8	2.16	0.21
FFTCB84	129	1	52	8	2.39	0.24

BRACS • Cache-câbles Cable Snake

- Module de gestion de câbles souple.
- Le module présente deux chemins de câbles, soit un pour les câbles de données ou de communication, l'autre pour les câbles d'alimentation en électricité.
- Fini transparent (CLR) uniquement.

PRODUIT CODE	PRIX	TAILLE(POUCES)			POIDS LB	VOL PI ³
		H	L	P		
BRACS	123	30	8	2	3	0.19
BRACSH	207	49	8	2	5	0.27

FTBATT • Pile et chargeur

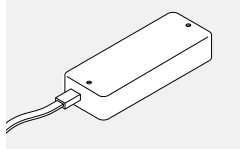

- Porte-pile avec câble de recharge à monter à la face inférieure de la surface de travail
- Indicateur de charge de la pile (barres lumineuses à DEL) indiquant la capacité et alarme de pile faible (audio) indiquant que la pile doit être rechargée.
- À pleine charge, la table peut effectuer un cycle de 35 à 45 courses en fonction plage de réglage du montant choisi et de la charge sur la table.

PRODUIT CODE	PRIX	TAILLE (POUCES)			POIDS LB	VOL PI³
		H	L	P		
FTBATT	859	1.5	8	3	1.54	0.02

FTACDS • Capteur anticollision, prise USB

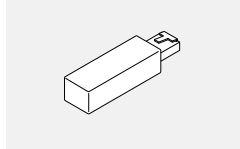

- Fournit une protection anticollision améliorée.
- Se branche directement dans le montant de pied.
- Une seule prise USB est nécessaire pour une table.

PRODUIT CODE	PRIX	TAILLE (POUCES)			POIDS LB	VOL PI³
		H	L	P		
FTACDS	72	0.5	2.36	0.6	0.01	0.01

FTDPG1C • Contrôleur affichage + Bluetooth + rappel

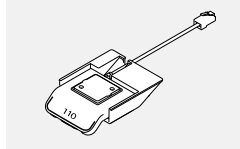

- Fonction Monter/Descendre; permet d'emmagasiner quatre positions.
- Fonction de rappel par bande lumineuse à DEL, affichage à la hauteur de la table.
- Compatible Bluetooth; il permet de se connecter à l'application de commande Desk Control.

PRODUIT CODE	PRIX	TAILLE (POUCES)			POIDS LB	VOL PI³
		H	L	P		
FTDPG1C	166	1	3	4.3	0.4	0.01

FTDPG1M • Contrôleur mémoire + Bluetooth + rappel (diodes)

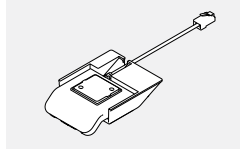

- Fonction Monter/Descendre; permet d'emmagasiner deux positions.
- Compatible Bluetooth; il permet de se connecter à l'application de commande Desk Control.

PRODUIT CODE	PRIX	TAILLE (POUCES)			POIDS LB	VOL PI³
		H	L	P		
FTDPG1M	66	1	3	4.3	0.4	0.01

FTCD2DUSB • Chargeur USB Desk2Device

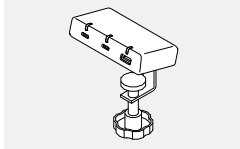

- Chargez pratiquement n'importe quel appareil USB directement depuis votre bureau FreeFit. Réduisez l'encombrement des câbles et obtenez un meilleur accès à l'alimentation.
- Le chargeur est alimenté directement par le boîtier de commande d'une table FreeFit, aucune prise de courant supplémentaire n'est nécessaire.
- Comprend un port USB Type-A (sortie 7,5 W), deux ports USB Type-C (sortie 50 W si un port est utilisé, 25 W si les deux sont utilisés).
- Le boîtier est de couleur blanche et les supports sont en noir.
- Peut être monté sur le dessus de la surface de la table ou sous la surface (horizontal ou légèrement incliné).
- Comprend deux supports différents et un tampon en caoutchouc (silicone) pour sécuriser le placement sur une surface de bureau lisse.
- Faible consommation d'énergie en veille de seulement 0,1 W.
- Les diodes LED indiquent soit la charge, soit qu'un appareil actif est connecté.
- Sans PVC (TM).

PRODUIT CODE	PRIX	TAILLE (POUCES)			POIDS LB	VOL PI³
		H	L	P		
FTCD2DUSB	422	0.85	3.77	1.96	0.187	0.004

FreeFit • Table simple, plaques intercalaires d'une hauteur de 21 po

- Les plaques intercalaires montées sur la table FreeFit, soit sur une table simple ou sur une rangée de tables, sont en retrait de 6,5 po aux deux extrémités (par exemple - une plaque intercalaire installée sur une table FreeFit de 72 po (dimension véritable de 70 po) mesure 57 po).
- Le centre de toutes les plaques intercalaires se trouve toujours à 2,250 po du rebord arrière de la surface de travail. Veuillez prendre note que, pour cette raison, le jeu entre la plaque intercalaire et la surface de travail varie en fonction de l'épaisseur de la plaque (plaques intercalaires de 1,250 po BP sans cadre de 0,750 po et verre sans cadre de 0,250 po).
- Les plaques intercalaires de 48" (dimension réelle de 33") et 66" (dimension réelle de 51") sont munies de 2 ferrures de fixation.
- Les plaques intercalaires de 72" (dimension réelle de 57") sont munies de 3 ferrures de fixation.

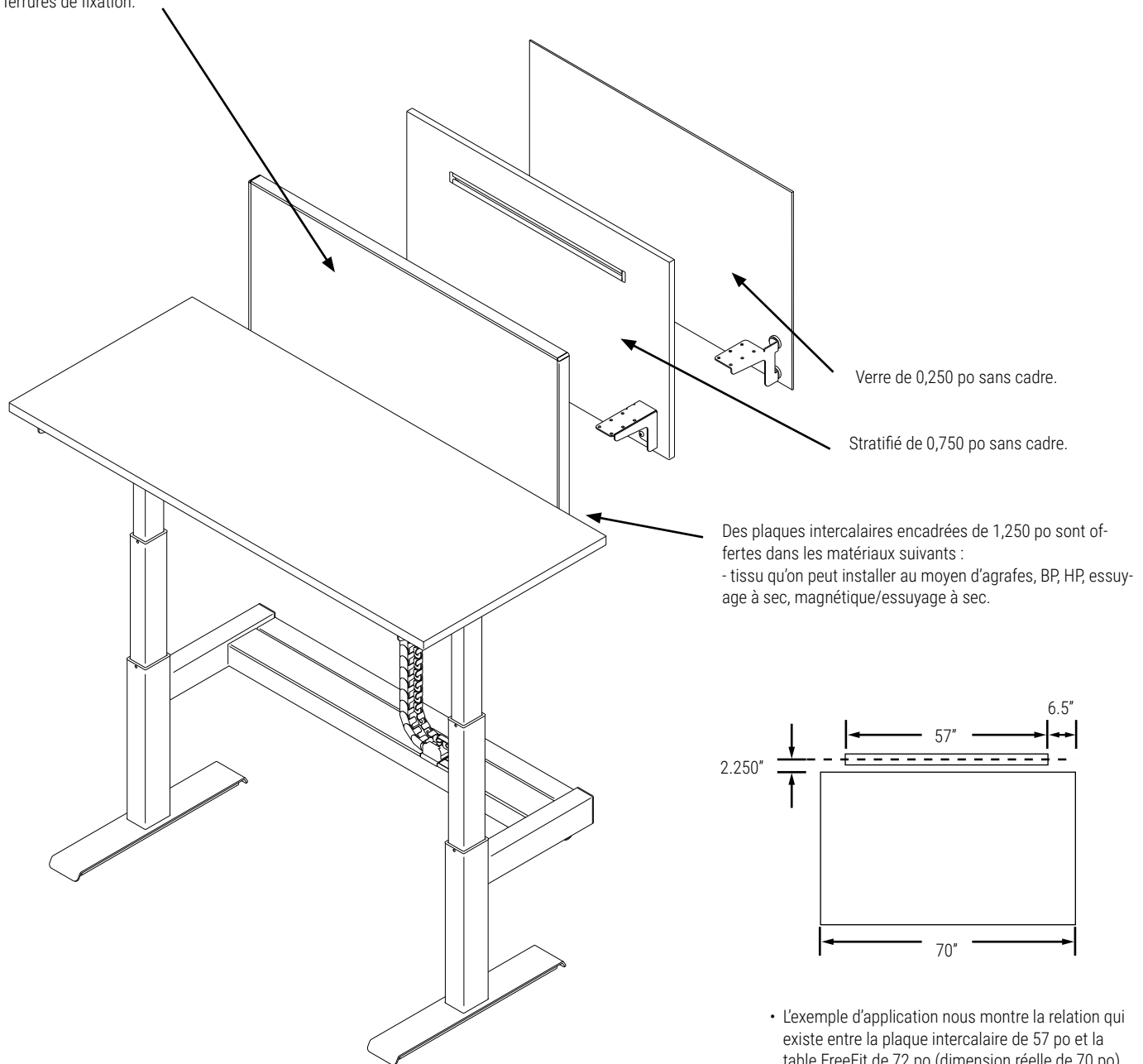

Verre de 0,250 po sans cadre.

Stratifié de 0,750 po sans cadre.

Des plaques intercalaires encadrées de 1,250 po sont offertes dans les matériaux suivants :
 - tissu qu'on peut installer au moyen d'agrafes, BP, HP, essuyage à sec, magnétique/essuyage à sec.

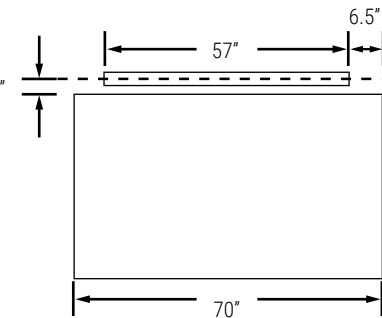

- L'exemple d'application nous montre la relation qui existe entre la plaque intercalaire de 57 po et la table FreeFit de 72 po (dimension réelle de 70 po).
- Exemple de commande :
 BWATMFD72
 (dimension réelle de 57 po) pour la pièce
 BWA2D3072A8 (dimension réelle de 70 po)

FreeFit • Table dos à dos, plaques intercalaires d'une hauteur de 37 po

- Les plaques intercalaires dos à dos FreeFit; fixes, communes, retenues à la structure de la table sont reculées de 6,5 po aux deux extrémités (par exemple - une plaque intercalaire installée sur une table FreeFit de 72 po (dimension réelle de 70 po) mesure 57 po).
- Le centre de toutes les plaques intercalaires se trouve toujours à 2,250 po du rebord arrière de la surface de travail. Veuillez prendre note que, pour cette raison, le jeu entre la plaque intercalaire et la surface de travail varie en fonction de l'épaisseur de la plaque (plaques intercalaires encadrées de 1,250 po, plaques à BP sans cadre de 0,750 po et verre sans cadre de 0,250 po).
-
- Plaque intercalaire de 48 po (dimension réelle de 33 po) avec une table de 48 po (dimension réelle de 46 po).
- Plaque intercalaire de 54 po (dimension réelle de 39 po) avec une table de 54 po (dimension réelle de 52 po).
- Plaque intercalaire de 60 po (dimension réelle de 45 po) avec une table de 60 po (dimension réelle de 58 po).
- Plaque intercalaire de 66 po (dimension réelle de 51 po) avec une table de 66 po (dimension réelle de 64 po).
- Plaque intercalaire de 72 po (dimension réelle de 57 po) avec une table de 72 po (dimension réelle de 70 po).

Plaques intercalaires encadrées
(tissu qu'on peut installer au moyen
d'agrafes, BP, HP, essuyage à sec,
magnétique/essuyage à sec.

BP sans cadre.

Verre sans cadre.

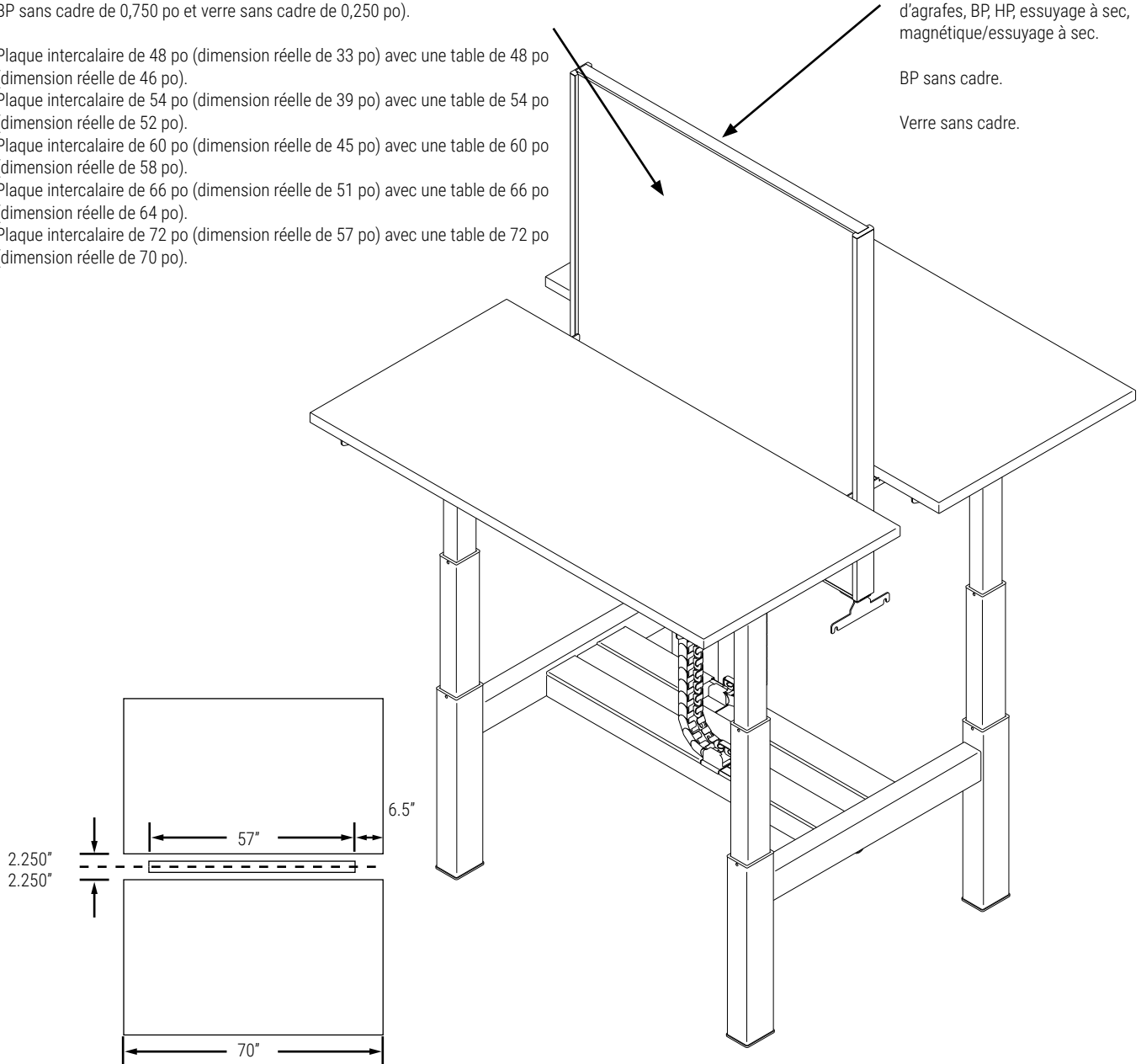

- L'exemple d'application nous montre la relation qui existe entre la plaque intercalaire commune de 57 po et la table dos à dos FreeFit de 72 po (dimension réelle de 70 po).
- Exemple de commande :
BWASFD72
(dimension réelle de 57 po) pour la pièce
BWA2D6072A8 (dimension réelle de 70 po)

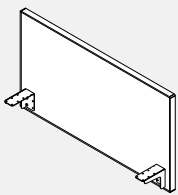
BWATMFD/BWATMLD • Plaques intercalaires encadrées montées sur table

- Relie les éléments parallèles sur les tables FreeFit simples et dos à dos.
- Le cadre et la quincaillerie de montage des plaques intercalaires sont peints. Veuillez choisir parmi les peintures métalliques de finition standard.
- La plaque intercalaire fabriquée de tissu s'installe au moyen d'agrafes.
- Le centre de la plaque intercalaire peut être fabriqué de tissu, d'un stratifié à basse pression (BP), d'un stratifié à haute pression (HP), d'un tableau blanc qui s'essuie à sec (DE), d'un tableau magnétique qui s'essuie à sec (DM) du côté de l'utilisateur seulement.
- Se fixe sur le dessous de la surface de travail.
- Le jeu de 1,625 po entre la surface de travail et la plaque intercalaire permet le passage des câbles.
- Une fois installée, la plaque intercalaire mesure 15,7 po par rapport au haut de la surface de travail et 5,75 po sous la surface de travail.
- Les plaques intercalaires mesurant de 48 po à 66 po sont munies de deux ferrures de fixation. La plaque intercalaire 72 po est munie de trois ferrures de fixation.
- Lorsqu'on commande un tableau magnétique qui s'essuie à sec (DM), celui-ci se retrouve du côté de l'utilisateur seulement, alors qu'un tableau blanc qui s'essuie à sec (DE) se trouve du côté opposé.

TISSU QU'ON PEUT INSTALLER AU MOYEN D'AGRAFES

PRODUIT CODE	PRIX		TAILLE (POUCES)			POIDS LB	VOL PI ³
	GR1	GR2	H	L	P		
BWATMFD48	323	359	21.5	33	1.25	16	1.23
BWATMFD54	347	381	21.5	39	1.25	18	1.46
BWATMFD60	377	419	21.5	45	1.25	20	1.68
BWATMFD66	421	469	21.5	51	1.25	22	1.90
BWATMFD72	464	512	21.5	57	1.25	26	2.13

STRATIFIÉ

PRODUIT CODE	PRIX		TAILLE (POUCES)				POIDS LB	VOL PI ³	
	LP	HP	DE	DM	H	L			P
BWATMLD48	202	320	480	626	21.5	33	1.25	35	1.23
BWATMLD54	230	381	574	763	21.5	39	1.25	39	1.46
BWATMLD60	271	431	636	840	21.5	45	1.25	44	1.68
BWATMLD66	311	535	1075	1442	21.5	51	1.25	48	1.90
BWATMLD72	340	563	1097	1463	21.5	57	1.25	52	2.13

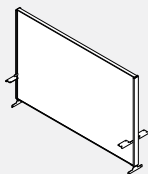
BWASFD/BWASLD • Plaques intercalaires encadrées fixes

- Ces plaques intercalaires encadrées fixes s'installent entre des tables dos à dos à hauteur réglable.
- Le cadre et la quincaillerie de montage des plaques intercalaires sont peints. Veuillez choisir parmi les peintures métalliques de finition standard.
- La plaque intercalaire fabriquée de tissu s'installe au moyen d'agrafes.
- Le centre de la plaque intercalaire peut être fabriqué de tissu, d'un stratifié à basse pression (BP), d'un stratifié à haute pression (HP), d'un tableau blanc qui s'essuie à sec (DE) ou d'un tableau magnétique qui s'essuie à sec (DM).
- La plaque intercalaire est ancrée dans la base et retenue entre deux glissières verticales en aluminium. Les montants sont munis de ferrures coulissantes qui relient les surfaces de travail à la plaque intercalaire, procurant ainsi un soutien continu alors qu'elle se déplace de haut en bas.
- Le jeu de 1,625 po entre la surface de travail et la plaque intercalaire permet le passage des câbles.
- La plaque intercalaire installée mesure 54 po par rapport au plancher.

TISSU QU'ON PEUT INSTALLER AU MOYEN D'AGRAFES

PRODUIT CODE	PRIX		TAILLE (POUCES)			POIDS LB	VOL PI ³
	GR1	GR2	H	L	P		
BWASFD48	641	675	37.2	33	2	25	2.13
BWASFD54	658	691	37.2	39	2	28	2.52
BWASFD60	672	713	37.2	45	2	31	2.91
BWASFD66	711	758	37.2	51	2	34	3.29
BWASFD72	921	968	37.2	57	2	37	3.68

STRATIFIÉ

PRODUIT CODE	PRIX		TAILLE (POUCES)				WEIGHT LB	VOL FT ³	
	LP	HP	DE	DM	H	W			D
BWASLD48	556	860	1250	2375	37.2	33	2	58	2.13
BWASLD54	598	928	1329	2512	37.2	39	2	66	2.52
BWASLD60	613	943	1343	2527	37.2	45	2	73	2.91
BWASLD66	646	1013	2239	4488	37.2	51	2	81	3.29
BWASLD72	840	1388	2375	4740	37.2	57	2	88	3.68

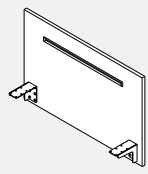
BWATMLLD • Plaques intercalaires stratifiées montées sur table

- Relient les éléments parallèles sur les tables FreeFit simples et dos à dos.
- Plaque intercalaire stratifiée et munie d'un rail intégré pour accessoires, installé d'un seul côté.
- Rail pour accessoires intégré et fabriqué d'aluminium anodisé, découpures et garnitures de rail blanches, ferrures enduites d'une poudre blanche.
- Tableaux à rebords en PVC à BP de 3/4 po. Veuillez préciser le type stratifié et le rebord de PVC de 3 mm.
- Se fixe sur le dessous de la surface de travail.
- Le jeu de 1,88 po entre la surface de travail et la plaque intercalaire permet le passage des câbles.
- Une fois installée, la plaque intercalaire mesure 15,7 po par rapport au haut de la surface de travail et 5,75 po sous la surface de travail.
- Les plaques intercalaires mesurant de 48 po à 66 po sont munies de deux ferrures de fixation. La plaque intercalaire 72 po est munie de trois ferrures de fixation.

LAMINATE

PRODUIT CODE	PRIX	TAILLE (POUCES)			POIDS LB	VOL PI ³
		H	L	P		
BWATMLLD48	242	21.5	33	0.75	16	1.23
BWATMLLD54	257	21.5	39	0.75	19	1.46
BWATMLLD60	272	21.5	45	0.75	21	1.68
BWATMLLD66	404	21.5	51	0.75	24	1.90
BWATMLLD72	418	21.5	57	0.75	27	2.13

BWASLLD • Plaques intercalaires stratifiées fixes

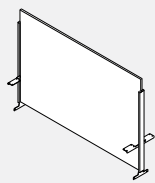

- Ces plaques intercalaires stratifiées fixes s'installent entre des tables dos à dos à hauteur réglable.
- Les montants et la quincaillerie de montage des plaques intercalaires sont peints. Veuillez choisir parmi les peintures métalliques de finition standard.
- Veuillez préciser le fini du stratifié (BP).
- La plaque intercalaire est ancrée dans la base et retenue entre deux glissières verticales en aluminium. Les montants sont munis de ferrures coulissantes qui relient les surfaces de travail à la plaque intercalaire, procurant ainsi un soutien continu alors qu'elle se déplace de haut en bas.
- Le jeu de 1,88 po entre la surface de travail et la plaque intercalaire permet le passage des câbles.
- La plaque intercalaire installée mesure 54 po par rapport au plancher.

LAMINATE

PRODUIT CODE	PRIX	TAILLE(POUCES)			POIDS LB	VOL PI ³
		H	L	P		
BWASLLD48	493	37.2	33	2	28	2.13
BWASLLD54	507	37.2	39	2	33	2.52
BWASLLD60	523	37.2	45	2	37	2.91
BWASLLD66	792	37.2	51	2	41	3.29
BWASLLD72	805	37.2	57	2	46	3.68

BWATMGD • Plaques intercalaires en verre montées sur table

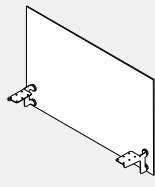

- La plaque intercalaire de verre non encadrée se fixe dans un sens parallèle aux tables simples et dos à dos.
- Verre trempé, décapé à l'acide d'un côté (qui donne un aspect givré), attaches de type disque en chrome satiné et ferrures d'appui en acier avec revêtement de poudre.
- Se fixe sur le dessous de la surface de travail.
- Le jeu de 2,13 po entre la surface de travail et la plaque intercalaire permet le passage des câbles.
- Une fois installée, la plaque intercalaire mesure 15,7 po par rapport au haut de la surface de travail et 4,75 po sous la surface de travail.
- Les plaques intercalaires mesurant de 48 po à 66 po sont munies de deux ferrures de fixation. La plaque intercalaire 72 po est munie de trois ferrures de fixation.
- Les quatre coins présentent un rayon de 1/2 po.

GLASS

PRODUIT CODE	PRIX	TAILLE(POUCES)			POIDS LB	VOL PI ³
		H	L	P		
BWATMGD48	521	21.5	33	0.25	16	1.23
BWATMGD54	561	21.5	39	0.25	19	1.46
BWATMGD60	601	21.5	45	0.25	22	1.68
BWATMGD66	637	21.5	51	0.25	24	1.90
BWATMGD72	677	21.5	57	0.25	28	2.13

BWASGD • Plaques intercalaires de verre fixes

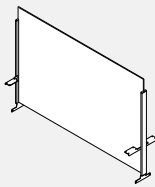

- Ces plaques intercalaires de verre fixes s'installent entre des tables dos à dos à hauteur réglable.
- Verre trempé, décapé à l'acide d'un côté (qui donne un aspect givré), attaches de type disque en chrome satiné et ferrures d'appui en acier avec revêtement de poudre blanche.
- La plaque intercalaire est ancrée dans la base et retenue entre deux glissières verticales en aluminium. Les montants sont munis de ferrures coulissantes qui relient les surfaces de travail à la plaque intercalaire, procurant ainsi un soutien continu alors qu'elle se déplace de haut en bas.
- Le jeu de 2,13 po entre la surface de travail et la plaque intercalaire permet le passage des câbles.
- Les deux coins supérieurs présentent un rayon de 1/2 po.

GLASS

PRODUIT CODE	PRIX	TAILLE(POUCES)			POIDS LB	VOL PI ³
		H	L	P		
BWASGD48	462	37.2	33	2	30	2.13
BWASGD54	526	37.2	39	2	34	2.52
BWASGD60	596	37.2	45	2	39	2.91
BWASGD66	660	37.2	51	2	43	3.29
BWASGD72	725	37.2	57	2	48	3.68

BWAFWR • Écran Isoleur En Feutre Pour Tables Freefit

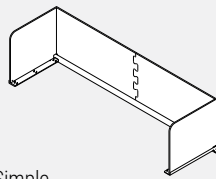

Simple

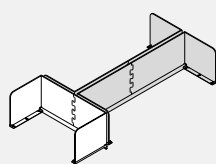

Fin de Course

- Entoure une table Freefit pour accroître l'intimité.
- Le feutre de 9 mm est punaisable et offert dans un choix de 18 teintes. À préciser.
- Installé, l'écran mesure 15,7 po H à partir de la face supérieure de la surface de travail.
- Préciser un fini métallique de série pour le profilé et les ferrures.
- Supplément de 83 \$ pour profilé anodisé.
- L'écran se prolonge de 1,5 po à l'arrière.
- Pour les tailles 2346, 2351 et 2352, le feutre sera fabriqué en une seule pièce, tandis que tous les autres seront fabriqués en deux pièces comme illustré.
- Remarque: Impossible d'utiliser l'option d'alimentation au plafond avec ce diviseur.

PRODUIT CODE	PRIX	TAILLE(POUCES)			POIDS LB	VOL PI ³
		H	L	P		
BWAFWR2346	381	18.24	46.84	18.46	26.58	1.07
BWAFWR2352	404	18.24	52.84	18.46	28.40	1.21
BWAFWR2358	425	18.24	58.84	18.46	30.22	1.34
BWAFWR2364	563	18.24	64.84	18.46	32.02	0.74
BWAFWR2370	600	18.24	70.84	18.46	33.84	0.81
BWAFWR2946	431	18.24	46.84	24.46	30.74	1.07
BWAFWR2952	570	18.24	52.84	24.46	32.55	0.60
BWAFWR2958	607	18.24	58.84	24.46	34.37	0.67
BWAFWR2964	642	18.24	64.84	24.46	36.19	0.74
BWAFWR2970	683	18.24	70.84	24.46	38.00	0.81
Fin de Course						
BWAFWR2351	386	18.24	51.34	27.94	27.94	1.05
BWAFWR2951	569	18.24	51.34	32.09	32.09	0.62
BWAFWR2363	562	18.24	63.34	31.57	31.57	1.50
BWAFWR2963	641	18.24	63.34	35.73	35.73	0.87

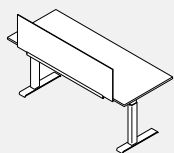
BWAFPM • Séparateur de feutre parallèle

- Le séparateur en feutre se connecte en parallèle sur une seule table FreeFit ou dos à dos.
- Le feutre de 9 mm est collable et est disponible dans une large gamme de couleurs.
- Installé, le diviseur mesure 15,7" de haut à partir du haut de la surface de travail.
- Le kit comprend un séparateur en feutre, une extrusion de support et des supports gauche et droit.
- Veuillez choisir la finition du feutre et la finition métallique pour l'extrusion et les supports.

PRODUIT CODE	PRIX	TAILLE (POUCES)			POIDS		VOL
		H	L	P	LB	PI ³	
BWAFPN36	132	18.24	21	5.86	2.21	1.30	
BWAFPN42	148	18.24	27	5.86	2.77	1.67	
BWAFPN48	202	18.24	33	5.86	2.82	2.04	
BWAFPN54	227	18.24	39	5.86	3.29	2.41	
BWAFPN60	256	18.24	45	5.86	3.75	2.78	
BWAFPN66	361	18.24	51	5.86	4.22	3.15	
BWAFPN72	385	18.24	57	5.86	4.69	3.53	

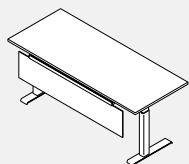
BWAFMPSN • Panneau de modestie en feutre

- Le panneau de fond en feutre se fixe au bas arrière d'une table FreeFit régulière et offre une intimité sous la surface de travail.
- Le feutre de 9 mm est collable et est disponible dans une large gamme de couleurs.
- Installé, le diviseur mesure 15" de haut sous le haut de la surface de travail.
- Le kit comprend une modestie en feutre, une extrusion de support et des supports gauche et droit.
- Veuillez choisir la finition du feutre et la finition métallique pour l'extrusion et les supports.

PRODUIT CODE	PRIX	TAILLE (POUCES)			POIDS		VOL
		H	L	P	LB	PI ³	
BWAFMPSN36	124	13.94	21	4.17	1.84	0.71	
BWAFMPSN42	135	13.94	27	4.17	2.32	0.91	
BWAFMPSN48	189	13.94	33	4.17	2.44	1.11	
BWAFMPSN54	211	13.94	39	4.17	2.86	1.31	
BWAFMPSN60	239	13.94	45	4.17	3.27	1.51	
BWAFMPSN66	337	13.94	51	4.17	3.68	1.72	
BWAFMPSN72	359	13.94	57	4.17	4.09	1.92	

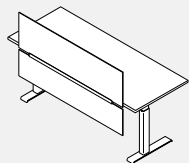
BWAFPDN • Kit séparateur en feutre et panneau de modestie

- Le kit de séparation en feutre et de panneau de fond se fixe au bas arrière d'une table FreeFit régulière et offre une intimité au-dessus et au-dessous de la surface de travail.
- Le feutre de 9 mm est collable et est disponible dans une large gamme de couleurs.
- Installé, le diviseur mesure 15,7" de haut à partir du haut de la surface de travail et 15" de haut sous le haut de la surface de travail.
- Le kit comprend deux séparateurs en feutre, une extrusion de support et des supports gauche et droit.
- Veuillez choisir la finition du feutre et la finition métallique pour l'extrusion et les supports.

PRODUIT CODE	PRIX	TAILLE (POUCES)			POIDS		VOL
		H	L	P	LB	PI ³	
BWAFPDN36	195	30.68	21	5.86	2.79	2.18	
BWAFPDN42	213	30.68	27	5.86	3.56	2.81	
BWAFPDN48	303	30.68	33	5.86	3.82	3.43	
BWAFPDN54	336	30.68	39	5.86	4.5	4.06	
BWAFPDN60	393	30.68	45	5.86	5.17	4.68	
BWAFPDN66	600	30.68	51	5.86	5.85	5.31	
BWAFPDN72	637	30.68	57	5.86	6.53	5.93	

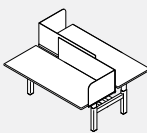
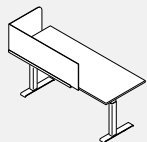
BW AFC-L / R • Enveloppe d'angle en feutre

- L'enveloppe de coin en feutre se fixe sur le côté et le bas arrière d'une table FreeFit, s'enroule autour d'un côté et offre une intimité limitée.
- Le feutre de 9 mm est collable et est disponible dans une large gamme de couleurs.
- Installé, le diviseur mesure 15,7" de haut à partir du haut de la surface de travail.
- Le kit comprend des diviseurs de feutre, une extrusion de support et des supports de grande et petite taille.
- Veuillez choisir la finition du feutre et la finition métallique pour l'extrusion et les supports.

PRODUIT CODE	PRIX	TAILLE (POUCES)			POIDS		VOL
		H	L	P	LB	PI ³	
BW AFC2432L	275	18.24	32.46	18.52	4.99	6.35	
BW AFC2432R	275	18.24	32.46	18.52	4.99	6.35	
BW AFC2438L	314	18.24	38.46	18.52	5.46	7.52	
BW AFC2438R	314	18.24	38.46	18.52	5.46	7.52	
BW AFC2448L	337	18.24	47.46	18.52	6.16	9.28	
BW AFC2448R	337	18.24	47.46	18.52	6.16	9.28	
BW AFC3032L	310	18.24	32.46	24.52	5.72	8.40	
BW AFC3032R	310	18.24	32.46	24.52	5.72	8.40	
BW AFC3038L	333	18.24	38.46	24.52	6.19	9.95	
BW AFC3038R	333	18.24	38.46	24.52	6.19	9.95	
BW AFC3048L	358	18.24	47.46	24.52	6.89	12.28	
BW AFC3048R	358	18.24	47.46	24.52	6.89	12.28	

FFTDP-H24 • Trousse de paravent en polycarbonate de table réglable en hauteur, 24 po de hauteur

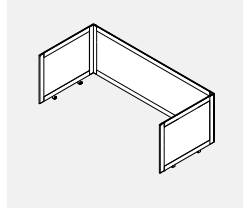

- Contribuent à la paix d'esprit tout en favorisant la productivité dans les espaces de travail collaboratif.
- Les vitrines de table sont légères et faciles à nettoyer.
- Les écrans sont faits de cadre en aluminium peint en poudre, polycarbonate cannelé translucide et tout les ferrure de raccord peint sont comprises.
- Les modules se prolongent de 6,237 po. à l'avant de chaque surface de travail.
- L'écran central se place au-dessus de l'espace entre les surfaces de travail permettant d'acheminer les câbles vers le chemin de câbles; l'espace pour chaque côté est d'environ 1,25 po.
- FFTDP24xxH24 sont destinés aux surfaces de 23" de profondeur et FFTDP30xxH24 aux surfaces de 29" de profondeur.
- La largeur et la profondeur sont des tailles nominales représentant les tailles de la table FreeFit. Permettre un surplomb de 0,25 po. sur les côtés, 1,5 po. à l'arrière et 6,237 po. à l'avant.
- Les cadres en aluminium peint sont offerts dans tous les finis Bridges de série. Le capuchon de garniture d'extrémité est disponible uniquement en CHR - charbon.

PRODUIT CODE	PRIX	TAILLE (POUCES)			POIDS LB	VOL PI ³
		H	L	P		
FFTDP2436H24	738	24.63	34	31.75	26.55	3.94
FFTDP2442H24	761	24.63	40	31.75	28.10	4.59
FFTDP2448H24	783	24.63	46	31.75	29.65	5.25
FFTDP2454H24	805	24.63	42	31.75	31.20	5.91
FFTDP2460H24	828	24.63	58	31.75	32.75	6.56
FFTDP2466H24	850	24.63	60	31.75	34.30	7.22
FFTDP2472H24	871	24.63	70	31.75	35.85	7.88
FFTDP2478H24	894	24.63	76	31.75	37.40	8.53
FFTDP2484H24	919	24.63	82	31.75	38.95	9.19
FFTDP3036H24	792	24.63	34	37.75	40.50	4.72
FFTDP3042H24	815	24.63	40	37.75	42.05	5.51
FFTDP3048H24	837	24.63	46	37.75	43.60	6.29
FFTDP3054H24	859	24.63	42	37.75	45.15	7.08
FFTDP3060H24	881	24.63	58	37.75	46.70	7.87
FFTDP3066H24	903	24.63	60	37.75	48.25	8.65
FFTDP3072H24	926	24.63	70	37.75	49.80	9.44
FFTDP3078H24	948	24.63	76	37.75	51.35	10.22
FFTDP3084H24	970	24.63	82	37.75	52.90	11.01

FFTDP-H30 • Trousse de paravent en polycarbonate de table réglable en hauteur, 30 po de hauteur

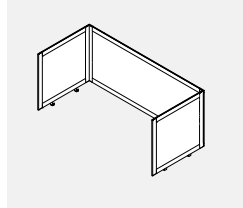

- Contribuent à la paix d'esprit tout en favorisant la productivité dans les espaces de travail collaboratif.
- Les vitrines de table sont légères et faciles à nettoyer.
- Les écrans sont faits de cadre en aluminium peint en poudre, polycarbonate cannelé translucide et tout les ferrure de raccord peint sont comprises.
- Les modules se prolongent de 6,237 po. à l'avant de chaque surface de travail.
- L'écran central se place au-dessus de l'espace entre les surfaces de travail permettant d'acheminer les câbles vers le chemin de câbles; l'espace pour chaque côté est d'environ 1,25 po.
- FFTDP24xxH30 sont destinés aux surfaces de 23" de profondeur et FFTDP30xxH30 aux surfaces de 29" de profondeur.
- La largeur et la profondeur sont des tailles nominales représentant les tailles de la table FreeFit. Permettre un surplomb de 0,25 po. sur les côtés, 1,5 po. à l'arrière et 6,237 po. à l'avant.
- Les cadres en aluminium peint sont offerts dans tous les finis Bridges de série. Le capuchon de garniture d'extrémité est disponible uniquement en CHR - charbon.

PRODUIT CODE	PRIX	TAILLE (POUCES)			POIDS LB	VOL PI ³
		H	L	P		
FFTDP2436H30	828	30.63	34	31.75	26.55	3.94
FFTDP2442H30	856	30.63	40	31.75	28.10	4.59
FFTDP2448H30	881	30.63	46	31.75	29.65	5.25
FFTDP2454H30	905	30.63	42	31.75	31.20	5.91
FFTDP2460H30	932	30.63	58	31.75	32.75	6.56
FFTDP2466H30	957	30.63	60	31.75	34.30	7.22
FFTDP2472H30	985	30.63	70	31.75	35.85	7.88
FFTDP2478H30	1009	30.63	76	31.75	37.40	8.53
FFTDP2484H30	1034	30.63	82	31.75	38.95	9.19
FFTDP3036H30	879	30.63	34	37.75	40.50	4.72
FFTDP3042H30	905	30.63	40	37.75	42.05	5.51
FFTDP3048H30	931	30.63	46	37.75	43.60	6.29
FFTDP3054H30	956	30.63	42	37.75	45.15	7.08
FFTDP3060H30	983	30.63	58	37.75	46.70	7.87
FFTDP3066H30	1008	30.63	60	37.75	48.25	8.65
FFTDP3072H30	1033	30.63	70	37.75	49.80	9.44
FFTDP3078H30	1059	30.63	76	37.75	51.35	10.22
FFTDP3084H30	1085	30.63	82	37.75	52.90	11.01

FFTDG-H24 • Trousse de paravent en verre de table réglable en hauteur, 24 po de hauteur

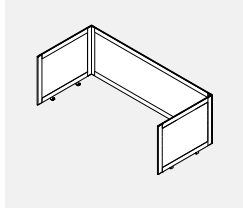

- Contribuent à la paix d'esprit tout en favorisant la productivité dans les espaces de travail collaboratif.
- Les vitrines de table sont faciles à nettoyer.
- Les écrans sont faits de cadre en aluminium peint en poudre, verre clair (CLR) et tout les ferrure de raccord peint sont comprises.
- Les modules se prolongent de 6,237 po. à l'avant de chaque surface de travail.
- L'écran central se place au-dessus de l'espace entre les surfaces de travail permettant d'acheminer les câbles vers le chemin de câbles; l'espace pour chaque côté est d'environ 1,25 po.
- FFTDG24xxH24 sont destinés aux surfaces de 23" de profondeur et FFTDG30xxH24 aux surfaces de 29" de profondeur.
- La largeur et la profondeur sont des tailles nominales représentant les tailles de la table FreeFit. Permettre un surplomb de 0,25 po. sur les côtés, 1,5 po. à l'arrière et 6,237 po. à l'avant.
- Les cadres en aluminium peint sont offerts dans tous les finis Bridges de série. Le capuchon de garniture d'extrémité est disponible uniquement en CHR - charbon.
- Le supplément pour verre dépoli (FRST) est de 20%.

PRODUIT CODE	PRIX	TAILLE (POUCES)			POIDS LB	VOL PI ³
		H	L	P		
FFTDG2436H24	994	24.6	34	31.50	26.55	3.94
FFTDG2442H24	1029	24.6	40	31.50	28.10	4.59
FFTDG2448H24	1059	24.6	46	31.50	29.65	5.25
FFTDG2454H24	1093	24.6	42	31.50	31.20	5.91
FFTDG2460H24	1125	24.6	58	31.50	32.75	6.56
FFTDG2466H24	1158	24.6	60	31.50	34.30	7.22
FFTDG2472H24	1190	24.6	70	31.50	35.85	7.88
FFTDG2478H24	1223	24.6	76	31.50	37.40	8.53
FFTDG2484H24	1256	24.6	82	31.50	38.95	9.19
FFTDG3036H24	1057	24.6	34	37.75	40.50	4.72
FFTDG3042H24	1089	24.6	40	37.75	42.05	5.51
FFTDG3048H24	1122	24.6	46	37.75	43.60	6.29
FFTDG3054H24	1156	24.6	42	37.75	45.15	7.08
FFTDG3060H24	1187	24.6	58	37.75	46.70	7.87
FFTDG3066H24	1221	24.6	60	37.75	48.25	8.65
FFTDG3072H24	1253	24.6	70	37.75	49.80	9.44
FFTDG3078H24	1286	24.6	76	37.75	51.35	10.22
FFTDG3084H24	1318	24.6	82	37.75	52.90	11.01

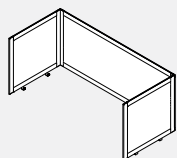
FFTDG-H30 • Trousse de paravent en verre de table réglable en hauteur, 30 po de hauteur

- **Contribuent à la paix d'esprit tout en favorisant la productivité dans les espaces de travail collaboratif.**

- Les vitrines de table sont faciles à nettoyer.
- Les écrans sont faits de cadre en aluminium peint en poudre, verre clair (CLR) et tout les ferrure de raccord peint sont comprises.
- Les modules se prolongent de 6,237 po. à l'avant de chaque surface de travail.
- L'écran central se place au-dessus de l'espace entre les surfaces de travail permettant d'acheminer les câbles vers le chemin de câbles; l'espace pour chaque côté est d'environ 1,25 po.
- FTFDG24xxH30 sont destinés aux surfaces de 23" de profondeur et FTFDG30xxH30 aux surfaces de 29" de profondeur.
- La largeur et la profondeur sont des tailles nominales représentant les tailles de la table FreeFit. Permettre un surplomb de 0,25 po. sur les côtés, 1,5 po. à l'arrière et 6,237 po. à l'avant.
- Les cadres en aluminium peint sont offerts dans tous les finis Bridges de série. Le capuchon de garniture d'extrémité est disponible uniquement en CHR - charbon.
- Le supplément pour verre dépoli (FRST) est de 20%.

PRODUIT CODE	PRIX	TAILLE (POUCES)			POIDS LB	VOL PI ³
		H	L	P		
FFTDG2436H30	1042	30.6	34	31.50	28.85	3.94
FFTDG2442H30	1075	30.6	40	31.50	30.40	4.59
FFTDG2448H30	1110	30.6	46	31.50	31.95	5.25
FFTDG2454H30	1143	30.6	42	31.50	33.50	5.91
FFTDG2460H30	1176	30.6	58	31.50	35.05	6.56
FFTDG2466H30	1210	30.6	60	31.50	36.60	7.22
FFTDG2472H30	1230	30.6	70	31.50	38.15	7.88
FFTDG2478H30	1279	30.6	76	31.50	39.70	8.53
FFTDG2484H30	1312	30.6	82	31.50	41.25	9.19
FFTDG3036H30	1109	30.6	34	37.75	42.80	4.72
FFTDG3042H30	1141	30.6	40	37.75	44.35	5.51
FFTDG3048H30	1176	30.6	46	37.75	45.90	6.29
FFTDG3054H30	1209	30.6	42	37.75	47.45	7.08
FFTDG3060H30	1242	30.6	58	37.75	49.00	7.87
FFTDG3066H30	1277	30.6	60	37.75	50.55	8.65
FFTDG3072H30	1297	30.6	70	37.75	52.10	9.44
FFTDG3078H30	1345	30.6	76	37.75	53.65	10.22
FFTDG3084H30	1378	30.6	82	37.75	55.20	11.01

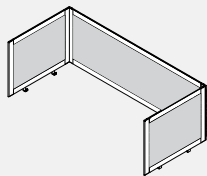
FFTDF-H24 • Trousse de paravent en feutre pour table réglable en hauteur, 24 po de hauteur

- **Contribuent à la paix d'esprit tout en favorisant la productivité dans les espaces de travail collaboratif.**

- Les écrans sont faits de cadre en aluminium peint en poudre, d'un feutre de 9mm et tout les ferrure de raccord peint sont comprises.
- Les modules se prolongent de 6,237 po. à l'avant de chaque surface de travail.
- L'écran central se place au-dessus de l'espace entre les surfaces de travail permettant d'acheminer les câbles vers le chemin de câbles; l'espace pour chaque côté est d'environ 1,25 po.
- FTFDG24xxH24 sont destinés aux surfaces de 23 po. de profondeur et FTFDG30xxH24 aux surfaces de 29 po. de profondeur.
- La largeur et la profondeur sont des tailles nominales représentant les tailles de la table FreeFit. Permettre un surplomb de 0,25 po. sur les côtés, 1,5 po. à l'arrière et 6,237 po. à l'avant.
- Les cadres en aluminium peint sont offerts dans tous les finis Bridges de série. Le capuchon de garniture d'extrémité est disponible uniquement en CHR - charbon.
- Le feutre de 9 mm est collable et est disponible dans une variété de couleurs.

PRODUIT CODE	PRIX	TAILLE (POUCES)			POIDS LB	VOL PI ³
		H	L	P		
FFTDF2436H24	647	24.6	34	31.50	22.55	3.94
FFTDF2442H24	663	24.6	40	31.50	24.10	4.59
FFTDF2448H24	681	24.6	46	31.50	25.65	5.25
FFTDF2454H24	699	24.6	42	31.50	27.20	5.91
FFTDF2460H24	716	24.6	58	31.50	28.75	6.56
FFTDF2466H24	735	24.6	60	31.50	30.30	7.22
FFTDF2472H24	751	24.6	70	31.50	31.85	7.88
FFTDF2478H24	767	24.6	76	31.50	33.40	8.53
FFTDF2484H24	802	24.6	82	31.50	34.95	9.19
FFTDF3036H24	669	24.6	34	37.75	36.50	4.72
FFTDF3042H24	688	24.6	40	37.75	38.05	5.51
FFTDF3048H24	703	24.6	46	37.75	39.60	6.29
FFTDF3054H24	722	24.6	42	37.75	41.15	7.08
FFTDF3060H24	738	24.6	58	37.75	41.70	7.87
FFTDF3066H24	756	24.6	60	37.75	44.25	8.65
FFTDF3072H24	773	24.6	70	37.75	45.80	9.44
FFTDF3078H24	790	24.6	76	37.75	47.35	10.22
FFTDF3084H24	825	24.6	82	37.75	48.90	11.01

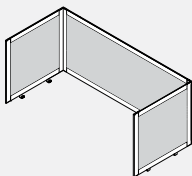
FFTDF-H30 • Trousse de paravent en feutre pour table réglable en hauteur, 30 po de hauteur

- **Contribuent à la paix d'esprit tout en favorisant la productivité dans les espaces de travail collaboratif.**

- Les écrans sont faits de cadre en aluminium peint en poudre, d'un feutre de 9mm et tout les ferrure de raccord peint sont comprises.
- Les modules se prolongent de 6,237 po. à l'avant de chaque surface de travail.
- L'écran central se place au-dessus de l'espace entre les surfaces de travail permettant d'acheminer les câbles vers le chemin de câbles; l'espace pour chaque côté est d'environ 1,25 po.
- FTFDG24xxH30 sont destinés aux surfaces de 23 po. de profondeur et FTFDG30xxH30 aux surfaces de 29 po. de profondeur.
- La largeur et la profondeur sont des tailles nominales représentant les tailles de la table FreeFit. Permettre un surplomb de 0,25 po. sur les côtés, 1,5 po. à l'arrière et 6,237 po. à l'avant.
- Les cadres en aluminium peint sont offerts dans tous les finis Bridges de série. Le capuchon de garniture d'extrémité est disponible uniquement en CHR - charbon.
- Le feutre de 9 mm est collable et est disponible dans une variété de couleurs.

PRODUIT CODE	PRIX	TAILLE (POUCES)			POIDS LB	VOL PI ³
		H	L	P		
FFTDF2436H30	641	30.6	34	31.50	24.85	3.94
FFTDF2442H30	659	30.6	40	31.50	24.60	4.59
FFTDF2448H30	674	30.6	46	31.50	27.95	5.25
FFTDF2454H30	691	30.6	42	31.50	29.50	5.91
FFTDF2460H30	705	30.6	58	31.50	31.05	6.56
FFTDF2466H30	723	30.6	60	31.50	32.60	7.22
FFTDF2472H30	738	30.6	70	31.50	34.15	7.88
FFTDF2478H30	755	30.6	76	31.50	35.70	8.53
FFTDF2484H30	793	30.6	82	31.50	37.25	9.19
FFTDF3036H30	673	30.6	34	37.75	38.80	4.72
FFTDF3042H30	690	30.6	40	37.75	40.35	5.51
FFTDF3048H30	704	30.6	46	37.75	41.90	6.29
FFTDF3054H30	722	30.6	42	37.75	43.45	7.08
FFTDF3060H30	738	30.6	58	37.75	45.00	7.87
FFTDF3066H30	755	30.6	60	37.75	46.55	8.65
FFTDF3072H30	769	30.6	70	37.75	48.10	9.44
FFTDF3078H30	787	30.6	76	37.75	49.65	10.22
FFTDF3084H30	824	30.6	82	37.75	51.20	11.01

FTATB • Fixation FreeFit –Boulevard

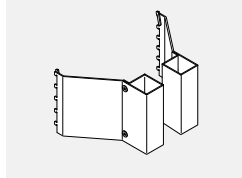

- La fixation FreeFit – Boulevard permet d'assujettir une table FreeFit autoportante à hauteur réglable à une cloison Boulevard.
- Permet un bon alignement entre la cloison et la table, empêchant les pièces mobiles de frotter contre la cloison et maintenant un dégagement de 1 po autour de la table.
- Finis métalliques de série.
- Toutes les ferrures nécessaires sont comprises.
- Vendues par paire.
- Le kit se connecte uniquement à la base de style C.

PRODUIT CODE	PRIX	TAILLE (POUCES)			POIDS		VOL PI ³
		H	L	P	LB	PI ³	
FTATB	140	10	6.5	10	7	0.5	

FTAEG • Panneau fin de course pour tables dos à dos

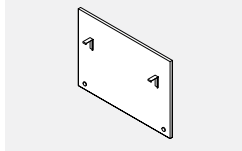

- Le panneau fin de course est conçu pour s'installer à la fin d'une course de tables dos à dos Freefit.
- Fabriqué en mélamine de 3/4 po d'épaisseur, le panneau rehausse l'esthétique de l'aménagement en réduisant le nombre d'éléments visibles sous la surface de travail.
- Offert en deux hauteurs.
- Le panneau fin de course se fixe à la traverse du piétement en H des tables Freefit; compatible avec l'alimentation au plancher.
- Préciser le fini mélaminé.
- Préciser le fini peint pour les ferrures.

PRODUIT CODE	PRIX	TAILLE (POUCES)			POIDS		VOL PI ³
		H	L	P	LB	PI ³	
FTAEG18H	311	18	30	0.75	10.00	0.24	
FTAEG22H	337	23	30	0.75	13.00	0.30	

FTACPU • Porte-ordinateur

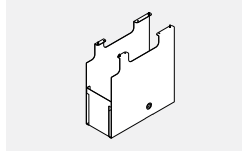

- Convient pour des ordinateurs (tours) d'une largeur variant de 7,6 po à 2,25 po et d'une hauteur maximale de 18 po.
- Construction robuste en tôle
- Préciser le fini peint.

PRODUIT CODE	PRIX	TAILLE (POUCES)			POIDS		VOL PI ³
		H	L	P	LB	PI ³	
FTACPU	281	21	21	8	3.57	2.04	

BRTLCS • Roulette bloquante pour pieds de table rectangulaires

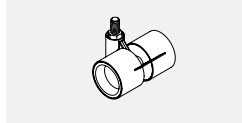

- Roulette bloquante pour pieds de table rectangulaires
- Roulette bloquante de 40 mm de diamètre, axe fileté de 8 mm; logement fini blanc et bandes de roulement finies gris pâle.
- Les roulettes et les patins pour pieds rectangulaires ne peuvent pas être interchangeables sur place.

PRODUIT CODE	PRIX	TAILLE (POUCES)			POIDS		VOL PI ³
		H	L	P	LB	PI ³	
BRTLCS	26	2.5	2.7	2.6	0.06	0.01	

FTFOOT-TL • Pied en T

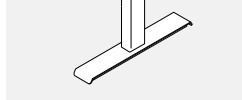

- Pied en T simple de remplacement.
- Comprend le matériel de fixation.

PRODUIT CODE	PRIX	TAILLE (POUCES)			POIDS		VOL PI ³
		H	L	P	LB	PI ³	
FTFOOT24TL	83	1.16	23	3	4.4	0.25	
FTFOOT30TL	89	1.16	29	3	4.85	0.31	

FTFOOT-CL • Pied en C

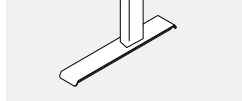

- Pied en C simple de remplacement.
- Comprend le matériel de fixation.

PRODUIT CODE	PRIX	TAILLE (POUCES)			POIDS		VOL PI ³
		H	L	P	LB	PI ³	
FTFOOT24CL	107	1.16	23	3	4.4	0.25	
FTFOOT30CL	116	1.16	29	3	4.85	0.31	

FTSETGLIDE • Jeu de patins

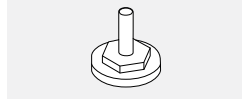

- Jeu de deux patins de remplacement permettant un réglage sur 1/2 po.

PRODUIT CODE	PRIX	TAILLE (POUCES)			POIDS		VOL PI ³
		H	L	P	LB	PI ³	
FTSETGLIDE	12	1	1.5	1.5	0.06	0.01	

BRLBST • Rail pour accessoires

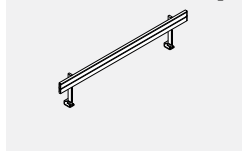

- **Rail pour accessoires à monter à une table.**
- Compatible avec les plateaux, corbeilles et supports de série.
- Comprend des embouts et les ferrures de fixation.
- Le fini peint doit être précisé.
- Pour assurer une bonne installation et un bon dégagement pour les tables d'une largeur de 46 po et plus, choisir un rail pour accessoires d'une largeur inférieure de 13 po à la largeur réelle de la table (p. ex. pour une table de 70 po L, choisir un rail de 57 po L).
- Le rail de 33 po L convient pour les tables de 40 po L et moins.

PRODUIT CODE	PRIX	TAILLE (POUCES)			POIDS		VOL PI ³
		H	L	P	LB	PI ³	
BRLBST36	288	16	33	2.95	5.9	0.26	
BRLBST42	301	16	39	2.95	6.44	0.30	
BRLBST48	311	16	45	2.95	6.98	0.35	
BRLBST54	323	16	51	2.95	7.52	0.39	
BRLBST60	332	16	57	2.95	8.07	0.43	
BRLBST66	342	16	63	2.95	8.61	0.48	
BRLBST72	355	16	69	2.95	9.15	0.52	
BRLBST78	365	16	75	2.95	9.69	0.56	
BRLBST84	377	16	81	2.95	10.24	0.61	