





















salon

| | | | | | | | | |
|---|------------------|-----|---|--------------|-----|---|------------------|-----|
|  | Ballara..... | 225 |  | Jeo..... | 270 |  | River+..... | 294 |
|  | Braden..... | 236 |  | Kate..... | 273 |  | Sirena..... | 317 |
|  | Calidon..... | 240 |  | Lux..... | 274 |  | Venture..... | 320 |
|  | Camino..... | 241 |  | ML..... | 276 |  | Vitrola..... | 323 |
|  | Citi..... | 246 |  | ML Park..... | 278 |  | Wind..... | 325 |
|  | Citi Square..... | 250 |  | Prairie..... | 279 |  | Wind Linear..... | 329 |
|  | Drift..... | 259 |  | River..... | 280 | | | |

BALLARA



modèle 9751



modèles 9751NA et 9757L



Assise matelassée en option

Motif de carrés de 4 po sur 4 po. Se reporter aux caractéristiques en option pour plus de détails.



modèle 9752NA Causeuse, 9755 Table de coin,

9751NA Siège de salon, 9757L Tablette-écrivain de gauche

CARACTÉRISTIQUES DE SÉRIE

- Ballara est une gamme de meubles modulaires qui réunit sièges, rangements, modules d'alimentation, tables et tablettes-écrivains.
- La gamme se prête à une foule d'aménagements, y compris des configurations en L ou en courses droites, et s'intègre aussi bien dans les zones décloisonnées que dans les aires d'accueil plus conventionnelles.
- Les meubles, sièges et tables peuvent s'utiliser seuls ou être jumelés à l'aide de ferrures de jumelage en d'innombrables configurations.
- Quatre modèles à dossier haut (banquettes) proposent deux hauteurs pour le dossier, soit 42 po et 48 po H, et deux choix d'assises (modèles à deux ou à trois places, sans accoudoirs).
- Les banquettes peuvent également intégrer une console (modèles TB), c'est-à-dire une tablette de 8 po en mélamine à l'arrière du dossier.
- Des tablettes-écrivains en option peuvent être montées en périphérie d'un aménagement, ou encore entre deux sièges pour aménager des pôles de travail ou des zones de travail collaboratif. Les tablettes intègrent un mécanisme de blocage en deux points facilitant la manipulation et assurant plus de stabilité.
- Les coussins fixes sont accentués par un piétement et un bâti en métal. Le bâti est fini noir de série.
- Le châssis des tables et les éléments en métal des tablettes-écrivains présentent de série un fini noir. Les tables sont dotées d'un chant durable agencé de 3 mm.
- Les ferrures de jumelage et les modules d'alimentation présentent de série un fini noir.
- Les modules d'alimentation présentent une prise de courant et deux ports USB et se montent sous tout siège ou toute table. Un module de gestion de câbles est compris.
- Choix de rembourrage : tissus, vinyles ou cuirs. Les modèles garnis d'un vinyle ou cuir peuvent présenter des piqûres sur les coussins d'assise ou de dossier, s'il y a lieu.
- Tous les modèles sont munis de série de patins en polypropylène noir.

CARACTÉRISTIQUES EN OPTION

- Une assise matelassée (Q) est offerte. Pour les tabourets sans dossier, ajouter 131 \$. Pour les sièges à une place, ajouter 131 \$. Pour les modèles à deux places, ajouter 263 \$. Pour les modèles à trois places, ajouter 395 \$.
- Le bâti des sièges, le châssis des tables, les éléments en métal des tablettes-écrivains, les ferrures de jumelage et les ferrures en métal sont offerts dans un choix de finis peints ou plaqués. Se reporter à la page 379. Le fini chromé (CHM) ou chrome brossé (BCH) est offert, moyennant un supplément. Pour les tabourets de bar ou de comptoir, ajouter 174 \$. Pour les sièges ou banc à une place, ajouter 174 \$. Pour les sièges ou banc à deux places, ajouter 231 \$. Pour les sièges ou banc à trois places, ajouter 275 \$. Pour les tables, ajouter 174 \$. Pour les tables longues, ajouter 231 \$. Pour les tablettes, ajouter 85 \$. Pour les ferrures de jumelage, ajouter 15 \$. Pour les ferrures en métal des tables flottantes (fini BCH uniquement), ajouter 9 \$.
- Les finis suivants sont offerts pour les plateaux des tables de coin, de tables de rangement, de tables flottantes et de tablettes-écrivains, soit acajou absolu (ACJ), nuit d'orient (ASN), cerisier avant (AWC), miel avant (AWH), blizzard (BZD), gris hors série (CGY), noir (BLK), cobalt brossé (BRC), érable clair (CMB), espresso profond (DES), blanc de blancs (DWT), fashionista (FAS), première classe (FCL), Noce Biondo (NBL), Noce Grigio (NGL), Noce Leggero (NEL), Noce Medio (NML), acajou sur quartier (QTM), beauté naturelle (SBY), orange (SOG), concassé (SDT), cerisier d'hiver (WCR), chocolat blanc (WHC) et brou (WHE). À préciser.

SUGGESTIONS D'AMÉNAGEMENTS

Aménagement A



| Qté | Modèle | Description | Dimensions | Prix courant |
|-----|--------|--------------------------------|----------------------|--------------|
| 1 | 9751L | Siège avec accoudoir de gauche | 28.5 x 31 x 30 | 1500 |
| 1 | 9751R | Siège avec accoudoir de droite | 28.5 x 31 x 30 | 1500 |
| 1 | 9755 | Table de coin | 27.25 x 27.25 x 12.5 | 584 |
| 2 | 9759 | Ferrure de jumelage | 1 x 0.75 x 10 | 19 x 2 |

TOTAL POUR L'AMÉNAGEMENT DANS LE FINI NOIR DE SÉRIE 3622
TOTAL POUR L'AMÉNAGEMENT DANS UN FINI EN OPTION 4174

Aménagement B



| Qté | Modèle | Description | Dimensions | Prix courant |
|-----|--------|--------------------------------|----------------------|--------------|
| 1 | 9751L | Siège avec accoudoir de gauche | 28.5 x 31 x 30 | 1500 |
| 1 | 9751R | Siège avec accoudoir de droite | 28.5 x 31 x 30 | 1500 |
| 1 | 9755 | Table de coin | 27.25 x 27.25 x 12.5 | 584 |
| 2 | 9759 | Ferrure de jumelage | 1 x 0.75 x 10 | 19 x 2 |



TOTAL POUR L'AMÉNAGEMENT DANS LE FINI NOIR DE SÉRIE 3622
TOTAL POUR L'AMÉNAGEMENT DANS UN FINI EN OPTION 4174

Aménagement C

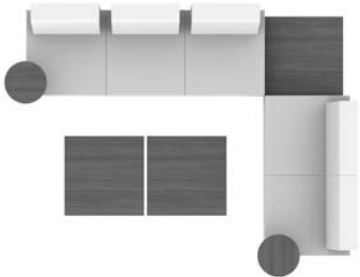
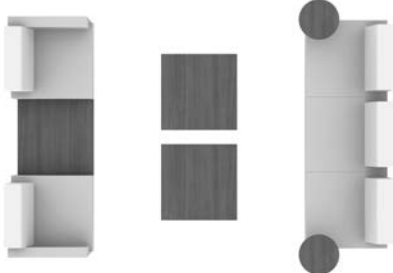
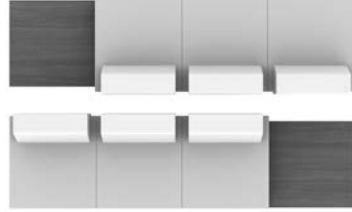

| Qté | Modèle | Description | Dimensions | Prix courant |
|-----|--------|--------------------------------|----------------------|--------------|
| 1 | 9751L | Siège avec accoudoir de gauche | 28.5 x 31 x 30 | 1500 |
| 1 | 9751R | Siège avec accoudoir de droite | 28.5 x 31 x 30 | 1500 |
| 1 | 9751NA | Siège sans accoudoirs | 26.5 x 31 x 30 | 1229 |
| 2 | 9755 | Table de coin | 27.25 x 27.25 x 12.5 | 584 x 2 |
| 4 | 9759 | Ferrure de jumelage | 1 x 0.75 x 10 | 19 x 4 |

TOTAL POUR L'AMÉNAGEMENT DANS LE FINI NOIR DE SÉRIE 5473
TOTAL POUR L'AMÉNAGEMENT DANS UN FINI EN OPTION 6403

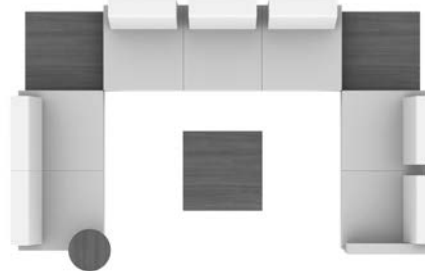
| DESCRIPTION | CARACTÉRISTIQUES | MODÈLE | GRADES DE TEXTILE DE SÉRIE | | |
|---|------------------|------------------|---|----------------------|--------------|
| Aménagement I  | Qté | Modèle | Description | Dimensions | Prix courant |
| | 1 | 9753NA-OB | Canapé sans accoudoirs, dossier ouvert | 80.5 x 31 x 30 | 3208 |
| | 1 | 9752NA | Causeuse sans accoudoirs | 52 x 31 x 30 | 2248 |
| | 2 | 9754 | Table de rangement | 27.25 x 27.25 x 16.5 | 953 x 2 |
| | 1 | 9755 | Table de coin | 27.25 x 27.25 x 12.5 | 584 |
| | 1 | 9757L | Tablette-écrivain de gauche | 14 x 17.25 x 14 | 460 |
| | 1 | 9758R | Tablette-écrivain de droite | 14 x 17.25 x 14 | 460 |
| | 2 | 9759 | Ferrure de jumelage | 1 x 0.75 x 10 | 19 x 2 |
| TOTAL POUR L'AMÉNAGEMENT DANS LE FINI NOIR DE SÉRIE | | | | | 8904 |
| TOTAL POUR L'AMÉNAGEMENT DANS UN FINI EN OPTION | | | | | 10132 |
| Aménagement J  | Qté | Modèle | Description | Dimensions | Prix courant |
| | 1 | 9753NA-OB | Canapé sans accoudoirs, dossier ouvert | 80.5 x 31 x 30 | 3208 |
| | 1 | 9751L | Siège avec accoudoir de gauche | 28.5 x 31 x 30 | 1500 |
| | 1 | 9751R | Siège avec accoudoir de droite | 28.5 x 31 x 30 | 1500 |
| | 2 | 9754 | Table de rangement | 27.25 x 27.25 x 16.5 | 953 x 2 |
| | 1 | 9755 | Table de coin | 27.25 x 27.25 x 12.5 | 584 |
| | 1 | 9757L | Tablette-écrivain de gauche | 14 x 17.25 x 14 | 460 |
| | 1 | 9758R | Tablette-écrivain de droite | 14 x 17.25 x 14 | 460 |
| TOTAL POUR L'AMÉNAGEMENT DANS LE FINI NOIR DE SÉRIE | | | | | 9656 |
| TOTAL POUR L'AMÉNAGEMENT DANS UN FINI EN OPTION | | | | | 11001 |
| Aménagement K  | Qté | Modèle | Description | Dimensions | Prix courant |
| | 2 | 9753NA-OB | Canapé sans accoudoirs, dossier ouvert | 80.5 x 31 x 30 | 3208 x 2 |
| | 2 | 9755 | Table de coin | 27.25 x 27.25 x 12.5 | 584 x 2 |
| | 2 | 9759 | Ferrure de jumelage | 1 x 0.75 x 10 | 19 x 2 |
| TOTAL POUR L'AMÉNAGEMENT DANS LE FINI NOIR DE SÉRIE | | | | | 7622 |
| TOTAL POUR L'AMÉNAGEMENT DANS UN FINI EN OPTION | | | | | 8550 |
| Aménagement L  | Qté | Modèle | Description | Dimensions | Prix courant |
| | 1 | 9752NA | Causeuse sans accoudoirs | 52 x 31 x 30 | 2248 |
| | 1 | 9751L | Siège avec accoudoir de gauche | 28.5 x 31 x 30 | 1500 |
| | 1 | 9751R | Siège avec accoudoir de droite | 28.5 x 31 x 30 | 1500 |
| | 2 | 9755 | Table de coin | 27.25 x 27.25 x 12.5 | 584 x 2 |
| | 4 | 9759 | Ferrure de jumelage | 1 x 0.75 x 10 | 19 x 4 |
| TOTAL POUR L'AMÉNAGEMENT DANS LE FINI NOIR DE SÉRIE | | | | | 6492 |
| TOTAL POUR L'AMÉNAGEMENT DANS UN FINI EN OPTION | | | | | 7479 |
| Aménagement M  | Qté | Modèle | Description | Dimensions | Prix courant |
| | 1 | 9753NA-OB | Canapé sans accoudoirs, dossier ouvert | 80.5 x 31 x 30 | 3208 |
| | 1 | 9752L-OB | Causeuse avec accoudoir de gauche, dossier ouvert | 54 x 31 x 30 | 2459 |
| | 1 | 9752NA | Causeuse sans accoudoirs | 52 x 31 x 30 | 2248 |
| | 2 | 9755 | Table de coin | 27.25 x 27.25 x 12.5 | 584 x 2 |
| | 1 | 9754 | Table de rangement | 27.25 x 27.25 x 16.5 | 953 |
| | 1 | 9758R | Tablette-écrivain de droite | 14 x 17.25 x 14 | 460 |
| | 4 | 9759 | Ferrure de jumelage | 1 x 0.75 x 10 | 19 x 4 |
| TOTAL POUR L'AMÉNAGEMENT DANS LE FINI NOIR DE SÉRIE | | | | | 10572 |
| TOTAL POUR L'AMÉNAGEMENT DANS UN FINI EN OPTION | | | | | 11976 |

DESCRIPTION CARACTÉRISTIQUES MODÈLE GRADES DE TEXTILE DE SÉRIE

Aménagement N

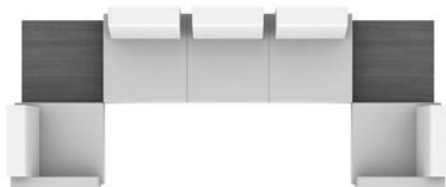

| Qté | Modèle | Description | Dimensions | Prix courant |
|-----|------------------|--|----------------------|--------------|
| 1 | 9753NA-OB | Canapé sans accoudoirs, dossier ouvert | 80.5 x 31 x 30 | 3208 |
| 1 | 9751L | Siège avec accoudoir de gauche | 28.5 x 31 x 30 | 1500 |
| 1 | 9751R | Siège avec accoudoir de droite | 28.5 x 31 x 30 | 1500 |
| 2 | 9755 | Table de coin | 27.25 x 27.25 x 12.5 | 584 x 2 |
| 4 | 9759 | Ferrure de jumelage | 1 x 0.75 x 10 | 19 x 4 |

TOTAL POUR L'AMÉNAGEMENT DANS LE FINI NOIR DE SÉRIE 7452
TOTAL POUR L'AMÉNAGEMENT DANS UN FINI EN OPTION 8483

Aménagement O

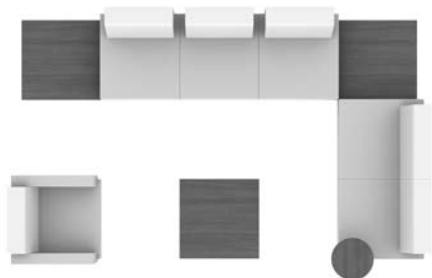

| Qté | Modèle | Description | Dimensions | Prix courant |
|-----|------------------|--|----------------------|--------------|
| 1 | 9753NA-OB | Canapé sans accoudoirs, dossier ouvert | 80.5 x 31 x 30 | 3208 |
| 1 | 9752NA | Causeuse sans accoudoirs | 52 x 31 x 30 | 2248 |
| 1 | 9751 | Fauteuil | 30.5 x 31 x 30 | 1771 |
| 1 | 9754 | Table de rangement | 27.25 x 27.25 x 16.5 | 953 |
| 2 | 9755 | Table de coin | 27.25 x 27.25 x 12.5 | 584 x 2 |
| 1 | 9757L | Tablette-écrivain de gauche | 14 x 17.25 x 14 | 460 |
| 3 | 9759 | Ferrure de jumelage | 1 x 0.75 x 10 | 19 x 3 |

TOTAL POUR L'AMÉNAGEMENT DANS LE FINI NOIR DE SÉRIE 9865
TOTAL POUR L'AMÉNAGEMENT DANS UN FINI EN OPTION 11197

Aménagement P

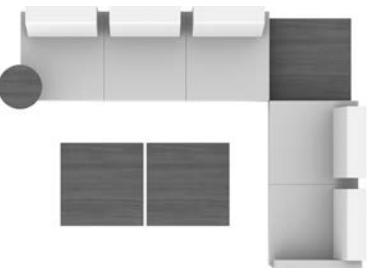

| Qté | Modèle | Description | Dimensions | Prix courant |
|-----|------------------|---|----------------------|--------------|
| 1 | 9753NA-OB | Canapé sans accoudoirs, dossier ouvert | 80.5 x 31 x 30 | 3208 |
| 1 | 9752L-OB | Causeuse avec accoudoir de gauche, dossier ouvert | 54 x 31 x 30 | 2459 |
| 2 | 9754 | Table de rangement | 27.25 x 27.25 x 16.5 | 953 x 2 |
| 1 | 9755 | Table de coin | 27.25 x 27.25 x 12.5 | 584 |
| 1 | 9758R | Tablette-écrivain de droite | 14 x 17.25 x 14 | 460 |
| 2 | 9759 | Ferrure de jumelage | 1 x 0.75 x 10 | 19 x 2 |

TOTAL POUR L'AMÉNAGEMENT DANS LE FINI NOIR DE SÉRIE 8655
TOTAL POUR L'AMÉNAGEMENT DANS UN FINI EN OPTION 9798

| | 1 | 2 | 3 | 4 | 5 | 6 | 7 | 8 | 9 | 10 | 11 | 12 |
|-------------|------|------|------|------|------|------|------|------|------|------|------|------|
| 9751 | 1771 | 1907 | 2022 | 2154 | 2370 | 2570 | 2770 | 2944 | 3161 | 3365 | 3641 | 4032 |

| | DIMENSIONS HORS TOUT | | | DIMENSIONS DE L'ASSISE | | | DIMENSIONS DU DOSSIER | |
|----|----------------------|-----|-----|------------------------|------|------|-----------------------|------|
| | L | P | H | L | P | H | L | H |
| PO | 30.5 | 31 | 30 | 24 | 20.5 | 18.5 | 22 | 12.5 |
| MM | 775 | 787 | 762 | 610 | 521 | 470 | 559 | 318 |

RTA 00 1 par boîte

| | 1 | 2 | 3 | 4 | 5 | 6 | 7 | 8 | 9 | 10 | 11 | 12 |
|--------------|------|------|------|------|------|------|------|------|------|------|------|------|
| 9751R | 1500 | 1604 | 1692 | 1793 | 1958 | 2111 | 2264 | 2397 | 2563 | 2719 | 2930 | 3229 |
| 9751L | | | | | | | | | | | | |

| | DIMENSIONS HORS TOUT | | | DIMENSIONS DE L'ASSISE | | | DIMENSIONS DU DOSSIER | |
|----|----------------------|-----|-----|------------------------|------|------|-----------------------|------|
| | L | P | H | L | P | H | L | H |
| PO | 28.5 | 31 | 30 | 24 | 20.5 | 18.5 | 22 | 12.5 |
| MM | 724 | 787 | 762 | 610 | 521 | 470 | 559 | 318 |

RTA 00 1 par boîte



Fauteuil
 TFC : 4.25 V. | 3.89 M
 Poids unitaire : 61 LB | 27.7 KG
 Poids - boîte : 71 LB | 32.21 KG
 Volume - boîte : 21.5 P³ | 0.6 M³



Siège à un accoudoir
 TFC : 3.25 V. | 2.97 M
 Poids unitaire : 51 LB | 23.2 KG
 Poids - boîte : 61 LB | 27.67 KG
 Volume - boîte : 20 P³ | 0.56 M³

Une ferrure de jumelage est nécessaire pour les configurations modulaires.

R pour accoudoir droite.
 L pour accoudoir gauche

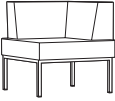
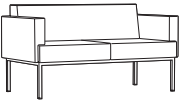
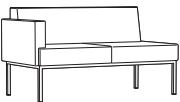
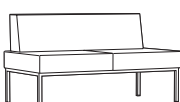
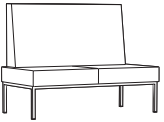
| DESCRIPTION | CARACTÉRISTIQUES | MODÈLE | GRADES DE TEXTILE DE SÉRIE | | | | | | | | | | | |
|--|---|---------------------------|--|------|------|--|------|------|---|------|------|------|------|------|
| | | | 1 | 2 | 3 | 4 | 5 | 6 | 7 | 8 | 9 | 10 | 11 | 12 |
|  <p>Siège sans accoudoirs TFC : 2.25 V. 2.06 M Poids unitaire : 41 LB 18.6 KG Poids - boîte : 51 LB 23.13 KG Volume - boîte : 18.75 PP³ 0.53 M³</p> | <p>Une ferrure de jumelage est nécessaire pour les configurations modulaires.</p> | <p>PO 26,5 MM 673</p> | 1229 | 1301 | 1362 | 1432 | 1546 | 1652 | 1758 | 1850 | 1965 | 2073 | 2219 | 2426 |
| | | | <p>DIMENSIONS HORS TOUT L P H</p> | | | <p>DIMENSIONS DE L'ASSISE L P H</p> | | | <p>DIMENSIONS DU DOSSIER L H</p> | | | | | |
| | | | <p>PO 26,5 31 30 MM 673 787 762</p> | | | <p>24 20,5 18,5 610 521 470</p> | | | <p>22 12,5 559 318</p> | | | | | |
| | | | <p>RTA 00 1 par boîte</p> | | | | | | | | | | | |
|  <p>Module de coin TFC : 3 V. 2.74 M Poids unitaire : 62 LB 28.2 KG Poids - boîte : 72 LB 32.66 KG Volume - boîte : 18.5 PP³ 0.52 M³</p> | <p>Une ferrure de jumelage est nécessaire pour les configurations modulaires.</p> | <p>PO 28,5 MM 724</p> | 1621 | 1717 | 1798 | 1891 | 2044 | 2185 | 2326 | 2449 | 2602 | 2746 | 2941 | 3217 |
| | | | <p>DIMENSIONS HORS TOUT L P H</p> | | | <p>DIMENSIONS DE L'ASSISE L P H</p> | | | <p>DIMENSIONS DU DOSSIER L H</p> | | | | | |
| | | | <p>PO 28,5 28,5 30 MM 724 724 762</p> | | | <p>22 20,5 18,5 559 521 470</p> | | | <p>22 12,5 559 318</p> | | | | | |
| | | | <p>RTA 00 1 par boîte</p> | | | | | | | | | | | |
|  <p>Causeuse TFC : 6.25 V. 5.72 M Poids unitaire : 99 LB 45 KG Poids - boîte : 111 LB 50.35 KG Volume - boîte : 37.5 PP³ 1.06 M³</p> | | <p>PO 56 MM 1422</p> | 2794 | 2994 | 3163 | 3357 | 3675 | 3969 | 4263 | 4519 | 4838 | 5138 | 5544 | 6119 |
| | | | <p>DIMENSIONS HORS TOUT L P H</p> | | | <p>DIMENSIONS DE L'ASSISE L P H</p> | | | <p>DIMENSIONS DU DOSSIER L H</p> | | | | | |
| | | | <p>PO 56 31 30 MM 1422 787 762</p> | | | <p>48 20,5 18,5 1219 521 470</p> | | | <p>44 12,5 1118 318</p> | | | | | |
| | | | <p>RTA 00 1 par boîte</p> | | | | | | | | | | | |
|  <p>Causeuse à un accoudoir TFC : 5 V. 4.57 M Poids unitaire : 89 LB 40.5 KG Poids - boîte : 101 LB 45.81 KG Volume - boîte : 36.25 PP³ 1.02 M³</p> | <p>Une ferrure de jumelage est nécessaire pour les configurations modulaires.</p> | <p>PO 54 MM 1372</p> | 2490 | 2650 | 2785 | 2940 | 3195 | 3430 | 3665 | 3870 | 4125 | 4365 | 4690 | 5150 |
| | | | <p>DIMENSIONS HORS TOUT L P H</p> | | | <p>DIMENSIONS DE L'ASSISE L P H</p> | | | <p>DIMENSIONS DU DOSSIER L H</p> | | | | | |
| | | | <p>PO 54 31 30 MM 1372 787 762</p> | | | <p>48 20,5 18,5 1219 521 470</p> | | | <p>44 12,5 1118 318</p> | | | | | |
| | | | <p>RTA 00 1 par boîte</p> | | | | | | | | | | | |
|  <p>Causeuse sans accoudoirs TFC : 4 V. 3.66 M Poids unitaire : 79 LB 35.9 KG Poids - boîte : 91 LB 41.28 KG Volume - boîte : 35.5 PP³ 1 M³</p> | <p>Une ferrure de jumelage est nécessaire pour les configurations modulaires.</p> | <p>PO 52 MM 1321</p> | 2248 | 2376 | 2484 | 2608 | 2812 | 3000 | 3188 | 3352 | 3556 | 3748 | 4008 | 4376 |
| | | | <p>DIMENSIONS HORS TOUT L P H</p> | | | <p>DIMENSIONS DE L'ASSISE L P H</p> | | | <p>DIMENSIONS DU DOSSIER L H</p> | | | | | |
| | | | <p>PO 52 31 30 MM 1321 787 762</p> | | | <p>48 20,5 18,5 1219 521 470</p> | | | <p>44 12,5 1118 318</p> | | | | | |
| | | | <p>RTA 00 1 par boîte</p> | | | | | | | | | | | |
|  <p>Causeuse sans accoudoirs, dossier de 42 po H TFC : 8 V. 7.32 M Poids unitaire : 105 LB 47.7 KG Poids - boîte : 120 LB 54.43 KG Volume - boîte : 48.5 PP³ 1.37 M³</p> | <p>Une ferrure de jumelage est nécessaire pour les configurations modulaires.</p> | <p>PO 52 MM 1321</p> | 2563 | 2819 | 3035 | 3283 | 3691 | 4067 | 4443 | 4771 | 5179 | 5563 | 6083 | 6819 |
| | | | <p>DIMENSIONS HORS TOUT L P H</p> | | | <p>DIMENSIONS DE L'ASSISE L P H</p> | | | <p>DIMENSIONS DU DOSSIER L H</p> | | | | | |
| | | | <p>PO 52 31 42 MM 1321 787 1067</p> | | | <p>48 20,5 18,5 1219 521 470</p> | | | <p>44 24,5 1118 622</p> | | | | | |
| | | | <p>RTA 00 1 par boîte</p> | | | | | | | | | | | |

| DESCRIPTION | CARACTÉRISTIQUES | MODÈLE | GRADES DE TEXTILE DE SÉRIE | | | | | | | | | | | | | |
|--|--|-----------------------------|----------------------------|------|-------------------------------|------|------|------------------------------|------|------|------|------|------|------|--|--|
| | | | 1 | 2 | 3 | 4 | 5 | 6 | 7 | 8 | 9 | 10 | 11 | 12 | | |
|  <p>Causese sans acc., dos. 42 po H + console 36 po H TFC : 6 V. 5.49 M Poids unitaire : 120 LB 54.5 KG Poids - boîte : 135 LB 61.23 KG Volume - boîte : 63.75 P³ 1.8 M³</p> | Une ferrure de jumelage est nécessaire pour les configurations modulaires. | 9752NAHB42TB | 3388 | 3580 | 3742 | 3928 | 4234 | 4516 | 4798 | 5044 | 5350 | 5638 | 6028 | 6580 | | |
| | | DIMENSIONS HORS TOUT | | | DIMENSIONS DE L'ASSISE | | | DIMENSIONS DU DOSSIER | | | | | | | | |
| | | L P H | | | L P H | | | L H | | | | | | | | |
| | | PO 52 41 42 | | | 48 20.5 18.5 | | | 44 24.5 | | | | | | | | |
| | | MM 1321 1041 1067 | | | 1219 521 470 | | | 1118 622 | | | | | | | | |
| | | RTA 00 | 1 par boîte | | | | | | | | | | | | | |

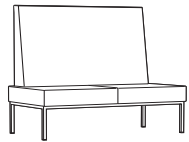
| DESCRIPTION | CARACTÉRISTIQUES | MODÈLE | GRADES DE TEXTILE DE SÉRIE | | | | | | | | | | | | | |
|--|--|-----------------------------|----------------------------|------|-------------------------------|------|------|------------------------------|------|------|------|------|------|------|--|--|
| | | | 1 | 2 | 3 | 4 | 5 | 6 | 7 | 8 | 9 | 10 | 11 | 12 | | |
|  <p>Causese sans accoudoirs, dossier de 48 po H TFC : 8.75 V. 8 M Poids unitaire : 115 LB 52.3 KG Poids - boîte : 130 LB 58.97 KG Volume - boîte : 55 P³ 1.55 M³</p> | Une ferrure de jumelage est nécessaire pour les configurations modulaires. | 9752NAHB48 | 2671 | 2951 | 3187 | 3459 | 3905 | 4316 | 4727 | 5086 | 5532 | 5952 | 6521 | 7326 | | |
| | | DIMENSIONS HORS TOUT | | | DIMENSIONS DE L'ASSISE | | | DIMENSIONS DU DOSSIER | | | | | | | | |
| | | L P H | | | L P H | | | L H | | | | | | | | |
| | | PO 52 31 48 | | | 48 20.5 18.5 | | | 44 30.5 | | | | | | | | |
| | | MM 1321 787 1219 | | | 1219 521 470 | | | 1118 775 | | | | | | | | |
| | | RTA 00 | 1 par boîte | | | | | | | | | | | | | |

| DESCRIPTION | CARACTÉRISTIQUES | MODÈLE | GRADES DE TEXTILE DE SÉRIE | | | | | | | | | | | | | |
|---|--|-----------------------------|----------------------------|------|-------------------------------|------|------|------------------------------|------|------|------|------|------|------|--|--|
| | | | 1 | 2 | 3 | 4 | 5 | 6 | 7 | 8 | 9 | 10 | 11 | 12 | | |
|  <p>Causese sans acc., dos. 48 po H + console 42 po H TFC : 6 V. 5.49 M Poids unitaire : 130 LB 59.1 KG Poids - boîte : 145 LB 65.77 KG Volume - boîte : 71.25 P³ 2.01 M³</p> | Une ferrure de jumelage est nécessaire pour les configurations modulaires. | 9752NAHB48TB | 3496 | 3688 | 3850 | 4036 | 4342 | 4624 | 4906 | 5152 | 5458 | 5746 | 6136 | 6688 | | |
| | | DIMENSIONS HORS TOUT | | | DIMENSIONS DE L'ASSISE | | | DIMENSIONS DU DOSSIER | | | | | | | | |
| | | L P H | | | L P H | | | L H | | | | | | | | |
| | | PO 52 41 48 | | | 48 20.5 18.5 | | | 44 30.5 | | | | | | | | |
| | | MM 1321 1041 1219 | | | 1219 521 470 | | | 1118 775 | | | | | | | | |
| | | RTA 00 | 1 par boîte | | | | | | | | | | | | | |

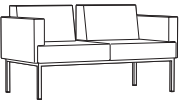
| DESCRIPTION | CARACTÉRISTIQUES | MODÈLE | GRADES DE TEXTILE DE SÉRIE | | | | | | | | | | | | | |
|---|------------------|-----------------------------|----------------------------|------|-------------------------------|------|------|------------------------------|------|------|------|------|------|------|--|--|
| | | | 1 | 2 | 3 | 4 | 5 | 6 | 7 | 8 | 9 | 10 | 11 | 12 | | |
|  <p>Causese, dossier ouvert TFC : 6.25 V. 5.72 M Poids unitaire : 99 LB 45 KG Poids - boîte : 111 LB 50.35 KG Volume - boîte : 35.25 P³ 0.99 M³</p> | | 9752-OB | 2761 | 2961 | 3130 | 3324 | 3642 | 3936 | 4230 | 4486 | 4805 | 5105 | 5511 | 6086 | | |
| | | DIMENSIONS HORS TOUT | | | DIMENSIONS DE L'ASSISE | | | DIMENSIONS DU DOSSIER | | | | | | | | |
| | | L P H | | | L P H | | | L H | | | | | | | | |
| | | PO 56 29.5 30 | | | 54 20.5 18.5 | | | 48 12.5 | | | | | | | | |
| | | MM 1422 749 762 | | | 1372 521 470 | | | 1219 318 | | | | | | | | |
| | | RTA 00 | 1 par boîte | | | | | | | | | | | | | |

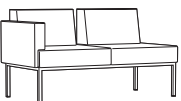
| DESCRIPTION | CARACTÉRISTIQUES | MODÈLE | GRADES DE TEXTILE DE SÉRIE | | | | | | | | | | | | | |
|---|---|-----------------------------|----------------------------|------|-------------------------------|----------|------|------------------------------|------|------|------|------|------|------|--|--|
| | | | 1 | 2 | 3 | 4 | 5 | 6 | 7 | 8 | 9 | 10 | 11 | 12 | | |
|  <p>Causese à un accoudoir, dossier ouvert TFC : 5.25 V. 4.8 M Poids unitaire : 89 LB 40.5 KG Poids - boîte : 101 LB 45.81 KG Volume - boîte : 36.25 P³ 1.02 M³</p> | Une ferrure de jumelage est nécessaire pour les configurations modulaires. R pour accoudoir droite. L pour accoudoir gauche | 9752R-OB | 2459 | 2627 | 2769 | 2932 | 3199 | 3446 | 3693 | 3908 | 4176 | 4428 | 4769 | 5252 | | |
| | | 9752L-OB | 2459 | 2627 | 2769 | 2932 | 3199 | 3446 | 3693 | 3908 | 4176 | 4428 | 4769 | 5252 | | |
| | | DIMENSIONS HORS TOUT | | | DIMENSIONS DE L'ASSISE | | | DIMENSIONS DU DOSSIER | | | | | | | | |
| | | L P H | | | L P H | | | L H | | | | | | | | |
| | | PO 54 31 30 | | | 48 20.5 18.5 | | | 44 12.5 | | | | | | | | |
| MM 1372 787 762 | | | 1219 521 470 | | | 1118 318 | | | | | | | | | | |
| | | RTA 00 | 1 par boîte | | | | | | | | | | | | | |

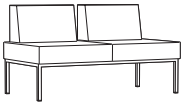
| DESCRIPTION | CARACTÉRISTIQUES | MODÈLE | GRADES DE TEXTILE DE SÉRIE | | | | | | | | | | | | | |
|--|------------------|-----------------------------|----------------------------|------|-------------------------------|------|------|------------------------------|------|------|------|------|------|------|--|--|
| | | | 1 | 2 | 3 | 4 | 5 | 6 | 7 | 8 | 9 | 10 | 11 | 12 | | |
|  <p>Causese sans accoudoirs, dossier ouvert TFC : 4.25 V. 3.89 M Poids unitaire : 79 LB 35.9 KG Poids - boîte : 91 LB 41.28 KG Volume - boîte : 35.5 P³ 1 M³</p> | | 9752NA-OB | 2218 | 2354 | 2469 | 2601 | 2817 | 3017 | 3217 | 3391 | 3608 | 3812 | 4088 | 4479 | | |
| | | DIMENSIONS HORS TOUT | | | DIMENSIONS DE L'ASSISE | | | DIMENSIONS DU DOSSIER | | | | | | | | |
| | | L P H | | | L P H | | | L H | | | | | | | | |
| | | PO 52 31 30 | | | 48 20.5 18.5 | | | 44 12.5 | | | | | | | | |
| | | MM 1321 787 762 | | | 1219 521 470 | | | 1118 318 | | | | | | | | |
| | | RTA 00 | 1 par boîte | | | | | | | | | | | | | |

| DESCRIPTION | CARACTÉRISTIQUES | MODÈLE | GRADES DE TEXTILE DE SÉRIE | | | | | | | | | | | |
|-------------|------------------|--------|----------------------------|---|---|---|---|---|---|---|---|----|----|----|
| | | | 1 | 2 | 3 | 4 | 5 | 6 | 7 | 8 | 9 | 10 | 11 | 12 |

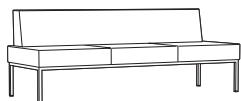

Canapé sans accoudoirs

TFC : 7 V. | 6.4 M
 Poids unitaire : 118 LB | 53.6 KG
 Poids - boîte : 133 LB | 60.33 KG
 Volume - boîte : 51.5 PP | 1.45 M³

Une ferrure de jumelage est nécessaire pour les configurations modulaires.

| | | | | | | | | | | | | |
|---------------|------|------|------|------|------|------|------|------|------|------|------|------|
| 9753NA | 3240 | 3464 | 3653 | 3870 | 4227 | 4556 | 4885 | 5172 | 5529 | 5865 | 6320 | 6964 |
|---------------|------|------|------|------|------|------|------|------|------|------|------|------|

| DIMENSIONS HORS TOUT | | | DIMENSIONS DE L'ASSISE | | | DIMENSIONS DU DOSSIER | | |
|----------------------|---|---|------------------------|---|---|-----------------------|---|--|
| L | P | H | L | P | H | L | H | |

| | | | | | | | |
|---------|-----|-----|------|------|------|------|------|
| PO 80.5 | 31 | 30 | 80.5 | 20.5 | 18.5 | 74 | 12.5 |
| MM 2045 | 787 | 762 | 2045 | 521 | 470 | 1880 | 318 |

RTA 00 1 par boîte

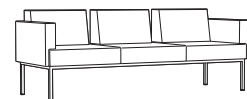

Canapé, dossier ouvert

TFC : 8 V. | 7.32 M
 Poids unitaire : 138 LB | 62.7 KG
 Poids - boîte : 153 LB | 69.4 KG
 Volume - boîte : 54.5 PP | 1.54 M³

Une ferrure de jumelage est nécessaire pour les configurations modulaires.

| | | | | | | | | | | | | |
|----------------|------|------|------|------|------|------|------|------|------|------|------|------|
| 9753-OB | 3751 | 4007 | 4223 | 4471 | 4879 | 5255 | 5631 | 5959 | 6367 | 6751 | 7271 | 8007 |
|----------------|------|------|------|------|------|------|------|------|------|------|------|------|

| DIMENSIONS HORS TOUT | | | DIMENSIONS DE L'ASSISE | | | DIMENSIONS DU DOSSIER | | |
|----------------------|---|---|------------------------|---|---|-----------------------|---|--|
| L | P | H | L | P | H | L | H | |

| | | | | | | | |
|---------|-----|-----|------|------|------|------|------|
| PO 82.5 | 31 | 30 | 80.5 | 20.5 | 18.5 | 74 | 12.5 |
| MM 2096 | 787 | 762 | 2045 | 521 | 470 | 1880 | 318 |

RTA 00 1 par boîte

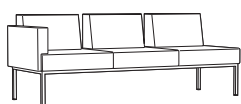

9753R-OB

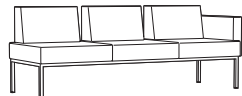

9753L-OB

Canapé à un accoudoir, dossier ouvert

TFC : 7 V. | 6.4 M
 Poids unitaire : 128 LB | 58.2 KG
 Poids - boîte : 143 LB | 64.86 KG
 Volume - boîte : 54.5 PP | 1.54 M³

Une ferrure de jumelage est nécessaire pour les configurations modulaires.

R pour accoudoir droite.
 L pour accoudoir gauche

| | | | | | | | | | | | | |
|-----------------|------|------|------|------|------|------|------|------|------|------|------|------|
| 9753R-OB | 3495 | 3719 | 3908 | 4125 | 4482 | 4811 | 5140 | 5427 | 5784 | 6120 | 6575 | 7219 |
|-----------------|------|------|------|------|------|------|------|------|------|------|------|------|

| DIMENSIONS HORS TOUT | | | DIMENSIONS DE L'ASSISE | | | DIMENSIONS DU DOSSIER | | |
|----------------------|---|---|------------------------|---|---|-----------------------|---|--|
| L | P | H | L | P | H | L | H | |

| | | | | | | | |
|---------|-----|-----|------|------|------|------|------|
| PO 81.5 | 31 | 30 | 80.5 | 20.5 | 18.5 | 74 | 12.5 |
| MM 2070 | 787 | 762 | 2045 | 521 | 470 | 1880 | 318 |

RTA 00 1 par boîte

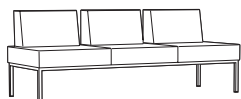

Canapé sans accoudoirs, dossier ouvert

TFC : 6.25 V. | 5.72 M
 Poids unitaire : 118 LB | 53.6 KG
 Poids - boîte : 133 LB | 60.33 KG
 Volume - boîte : 51.5 PP | 1.45 M³

Une ferrure de jumelage est nécessaire pour les configurations modulaires.

| | | | | | | | | | | | | |
|------------------|------|------|------|------|------|------|------|------|------|------|------|------|
| 9753NA-OB | 3208 | 3408 | 3577 | 3771 | 4089 | 4383 | 4677 | 4933 | 5252 | 5552 | 5958 | 6533 |
|------------------|------|------|------|------|------|------|------|------|------|------|------|------|

| DIMENSIONS HORS TOUT | | | DIMENSIONS DE L'ASSISE | | | DIMENSIONS DU DOSSIER | | |
|----------------------|---|---|------------------------|---|---|-----------------------|---|--|
| L | P | H | L | P | H | L | H | |

| | | | | | | | |
|---------|-----|-----|------|------|------|------|------|
| PO 80.5 | 31 | 30 | 80.5 | 20.5 | 18.5 | 74 | 12.5 |
| MM 2045 | 787 | 762 | 2045 | 521 | 470 | 1880 | 318 |

RTA 00 1 par boîte



Table de rangement

TFC : s.o.
 Poids unitaire : 59 LB | 26.8 KG
 Poids - boîte : 65 LB | 29.48 KG
 Volume - boîte : 11.5 PP | 0.32 M³

Une ferrure de jumelage est nécessaire pour les configurations modulaires.

| | | | | | | | | | | | | |
|--------------|-----|--|--|--|--|--|--|--|--|--|--|--|
| Prix courant | | | | | | | | | | | | |
| 9754 | 953 | | | | | | | | | | | |

| DIMENSIONS HORS TOUT | | | DIMENSIONS DE L'ASSISE | | | DIMENSIONS DU DOSSIER | | |
|----------------------|---|---|------------------------|---|---|-----------------------|---|--|
| L | P | H | L | P | H | L | H | |

| | | | | | | | |
|----------|-------|------|---|---|---|---|---|
| PO 27.25 | 27.25 | 16.5 | - | - | - | - | - |
| MM 692 | 692 | 419 | - | - | - | - | - |

RTA 00  1 par boîte



Table de coin

TFC : s.o.
 Poids unitaire : 34 LB | 15.5 KG
 Poids - boîte : 40 LB | 18.14 KG
 Volume - boîte : 8 PP | 0.22 M³









Une ferrure de jumelage est nécessaire pour les configurations modulaires.

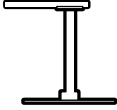





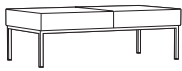

| | | | | | | | | | | | | |
|--------------|-----|--|--|--|--|--|--|--|--|--|--|--|
| Prix courant | | | | | | | | | | | | |
| 9755 | 584 | | | | | | | | | | | |

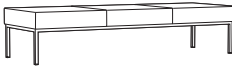
| DIMENSIONS HORS TOUT | | | DIMENSIONS DE L'ASSISE | | | DIMENSIONS DU DOSSIER | | |
|----------------------|---|---|------------------------|---|---|-----------------------|---|--|
| L | P | H | L | P | H | L | H | |

| | | | | | | | |
|----------|-------|------|---|---|---|---|---|
| PO 27.25 | 27.25 | 12.5 | - | - | - | - | - |
| MM 692 | 692 | 318 | - | - | - | - | - |

RTA 00  1 par boîte

| DESCRIPTION | CARACTÉRISTIQUES | MODÈLE | GRADES DE TEXTILE DE SÉRIE | | | | | | | | | | | | | |
|--|--|----------------------------|---|--------------|------------------------|------|------|-----------------------|------|------|------|------|------|------|--|--|
|  <p>Tablette-écritoire centrale TFC : s.o. Poids unitaire : 9 LB 4.1 KG Poids - boîte : 12 LB 5.44 KG Volume - boîte : 2.5 P³ 0.07 M³</p> | | Prix courant | | | | | | | | | | | | | | |
| | | 9756 | 476 | | | | | | | | | | | | | |
| | | DIMENSIONS HORS TOUT | | | DIMENSIONS DE L'ASSISE | | | DIMENSIONS DU DOSSIER | | | | | | | | |
| | | L | P | H | L | P | H | L | H | | | | | | | |
| PO 14 | 17.25 | 14 | - | - | - | - | - | | | | | | | | | |
| MM 356 | 438 | 356 | - | - | - | - | - | | | | | | | | | |
| | | RTA 00 |  | 1 par boîte | | | | | | | | | | | | |
|  <p>Tablette-écritoire TFC : s.o. Poids unitaire : 9 LB 4.1 KG Poids - boîte : 12 LB 5.44 KG Volume - boîte : 2.5 P³ 0.07 M³</p> | <p>Se monte à la face inférieure de tout siège.</p> <p>R pour tablette-écritoire droite. L pour tablette-écritoire gauche.</p> | Prix courant | | | | | | | | | | | | | | |
| | | 9757L 9758R | 460 | | | | | | | | | | | | | |
| | | DIMENSIONS HORS TOUT | | | DIMENSIONS DE L'ASSISE | | | DIMENSIONS DU DOSSIER | | | | | | | | |
| | | L | P | H | L | P | H | L | H | | | | | | | |
| PO 14 | 17.25 | 14 | - | - | - | - | - | | | | | | | | | |
| MM 356 | 438 | 356 | - | - | - | - | - | | | | | | | | | |
| | | RTA 00 |  | 1 par boîte | | | | | | | | | | | | |
|  <p>Ferrure de jumelage TFC : s.o. Poids unitaire : 0.25 LB 0.1 KG Poids - boîte : 0.52 LB 0.24 KG Volume - boîte : 0.5 P³ 0.01 M³</p> | <p>Une ferrure de jumelage par raccord est nécessaire.</p> | Prix courant | | | | | | | | | | | | | | |
| | | 9759 | 19 | | | | | | | | | | | | | |
| | | DIMENSIONS HORS TOUT | | | DIMENSIONS DE L'ASSISE | | | DIMENSIONS DU DOSSIER | | | | | | | | |
| | | L | P | H | L | P | H | L | H | | | | | | | |
| PO 1 | 0.75 | 10 | - | - | - | - | - | | | | | | | | | |
| MM 25 | 19 | 254 | - | - | - | - | - | | | | | | | | | |
| | | RTA 00 |  | 25 par boîte | | | | | | | | | | | | |
|  <p>Module d'alimentation, cordon d'alimentation de 10 pi TFC : s.o. Poids unitaire : 2 LB 0.9 KG Poids - boîte : 3 LB 1.36 KG Volume - boîte : 0.5 P³ 0.01 M³</p> | <p>Se monte à la face inférieure de tout siège ou de toute table. Une prise de courant et deux prises USB.</p> | Prix courant | | | | | | | | | | | | | | |
| | | 9760 | 375 | | | | | | | | | | | | | |
| | | DIMENSIONS HORS TOUT | | | DIMENSIONS DE L'ASSISE | | | DIMENSIONS DU DOSSIER | | | | | | | | |
| | | L | P | H | L | P | H | L | H | | | | | | | |
| PO 6 | 2.75 | 2.75 | - | - | - | - | - | | | | | | | | | |
| MM 152 | 70 | 70 | - | - | - | - | - | | | | | | | | | |
| | | RTA 00 |  | 1 par boîte | | | | | | | | | | | | |
|  <p>Banc une place TFC : 2 V. 1.83 M Poids unitaire : 31 LB 14.1 KG Poids - boîte : 37 LB 16.78 KG Volume - boîte : 10.75 P³ 0.3 M³</p> | <p>Une ferrure de jumelage est nécessaire pour les configurations modulaires.</p> | 1 2 3 4 5 6 7 8 9 10 11 12 | | | | | | | | | | | | | | |
| | | 9761 | 939 | 1003 | 1057 | 1119 | 1221 | 1315 | 1409 | 1491 | 1593 | 1689 | 1819 | 2003 | | |
| | | DIMENSIONS HORS TOUT | | | DIMENSIONS DE L'ASSISE | | | DIMENSIONS DU DOSSIER | | | | | | | | |
| | | L | P | H | L | P | H | L | H | | | | | | | |
| PO 27.5 | 28.5 | 17.5 | 27.5 | 28.5 | 18.5 | - | - | | | | | | | | | |
| MM 699 | 724 | 445 | 699 | 724 | 470 | - | - | | | | | | | | | |
| | | RTA 00 | 1 par boîte | | | | | | | | | | | | | |
|  <p>Banc deux places TFC : 4 V. 3.66 M Poids unitaire : 49 LB 22.3 KG Poids - boîte : 57 LB 25.85 KG Volume - boîte : 21.25 P³ 0.6 M³</p> | <p>Une ferrure de jumelage est nécessaire pour les configurations modulaires.</p> | 1 2 3 4 5 6 7 8 9 10 11 12 | | | | | | | | | | | | | | |
| | | 9762 | 1668 | 1796 | 1904 | 2028 | 2232 | 2420 | 2608 | 2772 | 2976 | 3168 | 3428 | 3796 | | |
| | | DIMENSIONS HORS TOUT | | | DIMENSIONS DE L'ASSISE | | | DIMENSIONS DU DOSSIER | | | | | | | | |
| | | L | P | H | L | P | H | L | H | | | | | | | |
| PO 54 | 28.5 | 17.5 | 54 | 28.5 | 18.5 | - | - | | | | | | | | | |
| MM 1372 | 724 | 445 | 1372 | 724 | 470 | - | - | | | | | | | | | |
| | | RTA 00 | 1 par boîte | | | | | | | | | | | | | |

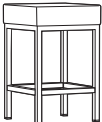
| DESCRIPTION | CARACTÉRISTIQUES | MODÈLE | GRADES DE TEXTILE DE SÉRIE | | | | | | | | | | | |
|--|--|----------------|-----------------------------|---|-------------|-------------------------------|-------------|-------------|------------------------------|------|------|------|------|------|
| | | | 1 | 2 | 3 | 4 | 5 | 6 | 7 | 8 | 9 | 10 | 11 | 12 |
|  Banc trois places TFC : 6 V. 5.49 M Poids unitaire : 70 LB 31.8 KG Poids - boîte : 80 LB 36.29 KG Volume - boîte : 29.5 P³ 0.83 M³ | Une ferrure de jumelage est nécessaire pour les configurations modulaires. | 9763 | 2394 | 2586 | 2748 | 2934 | 3240 | 3522 | 3804 | 4050 | 4356 | 4644 | 5034 | 5586 |
| | | | DIMENSIONS HORS TOUT | | | DIMENSIONS DE L'ASSISE | | | DIMENSIONS DU DOSSIER | | | | | |
| | | | L | P | H | L | P | H | L | H | | | | |
| | | | PO 80.5 MM 2045 | 28.5 724 | 17.5 445 | 80.5 2045 | 28.5 724 | 18.5 470 | - | - | | | | |
| | | | RTA 00 | 1 par boîte | | | | | | | | | | |
|  Table de rangement longue (siège à deux places) TFC : s.o. Poids unitaire : 102 LB 46.4 KG Poids - boîte : 112 LB 50.8 KG Volume - boîte : 20.5 P³ 0.58 M³ | Une ferrure de jumelage est nécessaire pour les configurations modulaires. | 9765 | Prix courant 1503 | | | | | | | | | | | |
| | | | DIMENSIONS HORS TOUT | | | DIMENSIONS DE L'ASSISE | | | DIMENSIONS DU DOSSIER | | | | | |
| | | | L | P | H | L | P | H | L | H | | | | |
| | | | PO 53.75 MM 1365 | 27.25 692 | 16.5 419 | - | - | - | - | - | | | | |
| | | | RTA 00 |  | 1 par boîte | | | | | | | | | |
|  Table de salon longue (siège à deux places) TFC : s.o. Poids unitaire : 56 LB 25.5 KG Poids - boîte : 68 LB 30.84 KG Volume - boîte : 17.75 P³ 0.5 M³ | Se jumelle entre des modules sièges. | 9766 | Prix courant 969 | | | | | | | | | | | |
| | | | DIMENSIONS HORS TOUT | | | DIMENSIONS DE L'ASSISE | | | DIMENSIONS DU DOSSIER | | | | | |
| | | | L | P | H | L | P | H | L | H | | | | |
| | | | PO 54 MM 1372 | 27.5 699 | 13 330 | - | - | - | - | - | | | | |
| | | | RTA 00 |  | 1 par boîte | | | | | | | | | |
|  Table d'appoint flottante TFC : s.o. Poids unitaire : 15 LB 6.8 KG Poids - boîte : 20 LB 9.07 KG Volume - boîte : 2.2 P³ 0.06 M³ | Se jumelle entre des modules sièges. | 9767 | Prix courant 501 | | | | | | | | | | | |
| | | | DIMENSIONS HORS TOUT | | | DIMENSIONS DE L'ASSISE | | | DIMENSIONS DU DOSSIER | | | | | |
| | | | L | P | H | L | P | H | L | H | | | | |
| | | | PO 13.5 MM 343 | 27.25 692 | 1 25 | - | - | - | - | - | | | | |
| | | | RTA 00 |  | 1 par boîte | | | | | | | | | |
|  Table de rangement flottante TFC : s.o. Poids unitaire : 15 LB 6.8 KG Poids - boîte : 20 LB 9.07 KG Volume - boîte : 2.2 P³ 0.06 M³ | | 9768 | Prix courant 704 | | | | | | | | | | | |
| | | | DIMENSIONS HORS TOUT | | | DIMENSIONS DE L'ASSISE | | | DIMENSIONS DU DOSSIER | | | | | |
| | | | L | P | H | L | P | H | L | H | | | | |
| | | | PO 13.5 MM 343 | 27.25 692 | 5 127 | - | - | - | - | - | | | | |
| | | | RTA 00 |  | 1 par boîte | | | | | | | | | |
|  Tabouret, 24 po TFC : 0.75 V. 0.69 M Poids unitaire : 17 LB 7.7 KG Poids - boîte : 22 LB 9.98 KG Volume - boîte : 4.75 P³ 0.13 M³ | | 9769S24 | 1 | 2 | 3 | 4 | 5 | 6 | 7 | 8 | 9 | 10 | 11 | 12 |
| | | | DIMENSIONS HORS TOUT | | | DIMENSIONS DE L'ASSISE | | | DIMENSIONS DU DOSSIER | | | | | |
| | | | L | P | H | L | P | H | L | H | | | | |
| | | | PO 15 MM 381 | 15 381 | 24 610 | - | - | 24 610 | - | - | | | | |
| | | | RTA 00 | 1 par boîte | | | | | | | | | | |

| DESCRIPTION | CARACTÉRISTIQUES | MODÈLE | GRADES DE TEXTILE DE SÉRIE | | | | | | | | | | | | |
|---|------------------|----------------|-----------------------------|----------|----------|-------------------------------|----------|----------|------------------------------|----------|----------|----------|-----|------|---|
| | | | 1 | 2 | 3 | 4 | 5 | 6 | 7 | 8 | 9 | 10 | 11 | 12 | |
|  <p>Tabouret, 30 po TFC : 0.75 V. 0.69 M Poids unitaire : 18 LB 8.2 KG Poids - boîte : 23 LB 10.43 KG Volume - boîte : 5.5 P³ 0.15 M³</p> | | 9769S30 | 656 | 680 | 700 | 724 | 762 | 797 | 832 | 863 | 901 | 937 | 986 | 1055 | |
| | | | DIMENSIONS HORS TOUT | | | DIMENSIONS DE L'ASSISE | | | DIMENSIONS DU DOSSIER | | | | | | |
| | | | L | P | H | L | P | H | L | H | L | H | | | |
| | | | PO 15 | 15 | 30 | - | - | 30 | - | - | - | - | - | - | - |
| | | MM 381 | 381 | 762 | - | - | 762 | - | - | - | - | - | - | - | |
| | | RTA 00 | 1 par boîte | | | | | | | | | | | | |

BRADEN



modèle 7871

modèles 7870R, 7870, 7870L, 7872, 7873

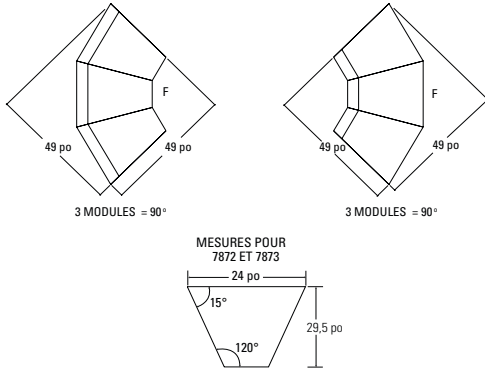

CARACTÉRISTIQUES DE SÉRIE

- Une gamme polyvalente de sièges modulaires exceptionnellement durables. Les modules peuvent être agencés en de multiples configurations selon l'espace disponible.
- Un système de jumelage exclusif permet d'assujettir les modules Braden solidement ensemble tout permettant de les séparer pour les reconfigurer au besoin.
- Les goupilles d'arrêt sont toujours installées du côté gauche (déterminé alors qu'un utilisateur est assis), tandis que les douilles de logement (réceptacles) seront toujours du côté droit (déterminé alors qu'un utilisateur est assis).
- Les ferrures de jumelage ne s'utilisent que sur les modèles sans accoudoirs et les modèles à un seul accoudoir. Le modèle 7871 ne peut être jumelé.
- Trois modules de coin intérieurs permettent d'aménager un coin intérieur à angle droit.
- Trois modules de coin extérieurs permettent d'aménager un coin extérieur à angle droit.
- Choix de rembourrage : tissus, vinyles ou cuirs. Les modèles garnis d'un vinyle ou cuir peuvent présenter des piqûres sur les coussins d'assise ou de dossier, s'il y a lieu.

CARACTÉRISTIQUES EN OPTION

- Utiliser les codes suivants pour les ferrures de jumelage : ajouter **(G)** pour les deux côtés, **(GR)** pour le côté droit (assis) uniquement, et **(GL)** pour le côté gauche (assis) uniquement.
- Pour une mousse UltraCell haute élasticité haute densité, préciser **(UC)**. Ajouter 91 \$.
- Pour des patins « pattes de tigre » antidérapants pour des planchers à revêtement dur, préciser **(NS)**. Ajouter 21 \$.
- Les dessus des tables 7874 et 7880 sont offerts dans les finis suivants : acajou absolu (ACJ), nuit d'orient (ASN), cerisier avant (AWC), miel avant (AWH), blizzard (BZD), gris hors série (CGY), noir (BLK), cobalt brossé (BRC), érable clair (CMB), espresso profond (DES), blanc de blancs (DWT), fashionista (FAS), première classe (FCL), Noce Biondo (NBL), Noce Grigio (NGL), Noce Leggero (NEL), Noce Medio (NML), beauté naturelle (SBY), concassé (SDT), orage (SOG), cerisier d'hiver (WCR), chocolat blanc (WHC) et brou (WHE). À préciser.

Configurations et applications typiques

Canapé à cinq places, accoudoirs aux extrémités uniquement



Canapé à cinq places, accoudoirs entre chaque place assise

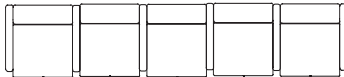

Canapé à trois places, tables intermédiaires, accoudoirs aux extrémités

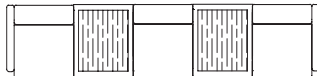

Tables et chaises dans un aménagement en L

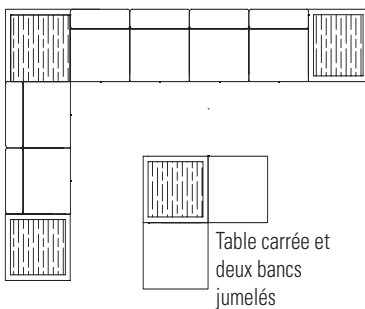

Sièges jumelés avec modules de coin

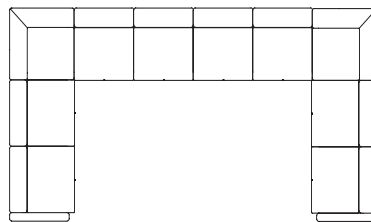

Deux tables et quatre bancs jumelés



Aménagement en C, accoudoirs aux extrémités et tables

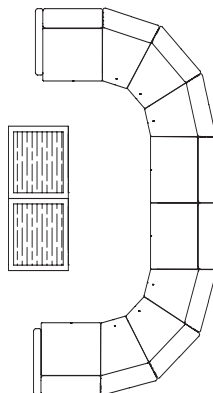

Aménagement circulaire avec sièges jumelés

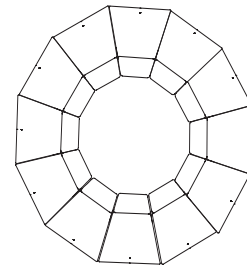



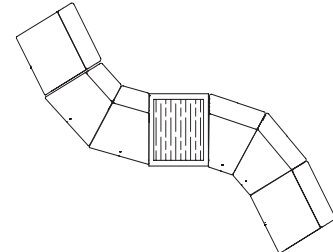





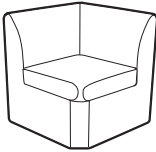

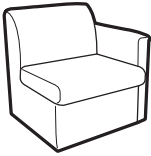
Aménagement en S, sièges et table jumelés



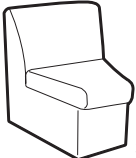

Trois bancs jumelés

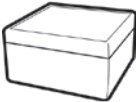

| DESCRIPTION | CARACTÉRISTIQUES | MODÈLE | GRADES DE TEXTILE DE SÉRIE | | | | | | | | | | | |
|---|--|-----------------------------|----------------------------|-----------|-------------------------------|-------------|-------------|------------------------------|------|-------------|------|------|------|------|
| | | | 1 | 2 | 3 | 4 | 5 | 6 | 7 | 8 | 9 | 10 | 11 | 12 |
|  Module de coin TFC : 4 V. 3.66 M Poids unitaire : 42 LB 19.1 KG Poids - boîte : 50 LB 22.68 KG Volume - boîte : 16.5 PP ³ 0.46 M ³ | Ferrures de jumelage côtés adjacents. Caractéristiques ergonomiques : M, N | 7867 | 1040 | 1168 | 1276 | 1400 | 1604 | 1792 | 1980 | 2144 | 2348 | 2540 | 2800 | 3168 |
| | | DIMENSIONS HORS TOUT | | | DIMENSIONS DE L'ASSISE | | | DIMENSIONS DU DOSSIER | | | | | | |
| | | L | P | H | L | P | H | L | | H | | | | |
| | | PO 28 MM 711 | 28 711 | 30 762 | 20 508 | 20.5 521 | 17 432 | 19.5 495 | | 12.5 318 | | | | |
| | | RTA 00 | 1 par boîte | | | | | | | | | | | |
|  Accoudoir simple TFC : 1.75 V. 1.6 M Poids unitaire : 23 LB 10.5 KG Poids - boîte : 26 LB 11.79 KG Volume - boîte : 2.9 PP ³ 0.08 M ³ | Ferrures de jumelage de part et d'autre. Caractéristiques ergonomiques : M, N | 7868 | 355 | 411 | 458 | 513 | 602 | 684 | 766 | 838 | 927 | 1011 | 1125 | 1286 |
| | | DIMENSIONS HORS TOUT | | | DIMENSIONS DE L'ASSISE | | | DIMENSIONS DU DOSSIER | | | | | | |
| | | L | P | H | L | P | H | L | | H | | | | |
| | | PO 3.75 MM 95 | 25 635 | 25 635 | - | - | - | - | | - | | | | |
| | | RTA 00 | 1 par boîte | | | | | | | | | | | |
|  Siège monoplace sans accoudoirs TFC : 2.75 V. 2.51 M Poids unitaire : 33 LB 15 KG Poids - boîte : 38 LB 17.24 KG Volume - boîte : 16.5 PP ³ 0.46 M ³ | Se reporter aux notes pour les choix de ferrures de jumelage. Caractéristiques ergonomiques : M, N | 7870 | 553 | 641 | 715 | 801 | 941 | 1070 | 1199 | 1312 | 1452 | 1584 | 1763 | 2016 |
| | | DIMENSIONS HORS TOUT | | | DIMENSIONS DE L'ASSISE | | | DIMENSIONS DU DOSSIER | | | | | | |
| | | L | P | H | L | P | H | L | | H | | | | |
| | | PO 24 MM 610 | 27.5 699 | 30 762 | 24 610 | 19.5 495 | 16.5 419 | 24 610 | | 13.5 343 | | | | |
| | | RTA 00 | 1 par boîte | | | | | | | | | | | |
|  Siège monoplace, accoudoir de gauche TFC : 3.75 V. 3.43 M Poids unitaire : 40 LB 18.2 KG Poids - boîte : 45 LB 20.41 KG Volume - boîte : 16.5 PP ³ 0.46 M ³ | Ferrures de jumelage à droite. Caractéristiques ergonomiques : M, N | 7870L | 829 | 949 | 1050 | 1167 | 1358 | 1534 | 1710 | 1864 | 2055 | 2235 | 2479 | 2824 |
| | | DIMENSIONS HORS TOUT | | | DIMENSIONS DE L'ASSISE | | | DIMENSIONS DU DOSSIER | | | | | | |
| | | L | P | H | L | P | H | L | | H | | | | |
| | | PO 27 MM 686 | 27.5 699 | 30 762 | 24 610 | 19.5 495 | 16.5 419 | 24 610 | | 13.5 343 | | | | |
| | | RTA 00 | 1 par boîte | | | | | | | | | | | |
|  Siège monoplace, accoudoir de droite TFC : 3.75 V. 3.43 M Poids unitaire : 40 LB 18.2 KG Poids - boîte : 45 LB 20.41 KG Volume - boîte : 16.5 PP ³ 0.46 M ³ | Ferrures de jumelage à gauche. Caractéristiques ergonomiques : M, N | 7870R | 829 | 949 | 1050 | 1167 | 1358 | 1534 | 1710 | 1864 | 2055 | 2235 | 2479 | 2824 |
| | | DIMENSIONS HORS TOUT | | | DIMENSIONS DE L'ASSISE | | | DIMENSIONS DU DOSSIER | | | | | | |
| | | L | P | H | L | P | H | L | | H | | | | |
| | | PO 27 MM 686 | 27.5 699 | 30 762 | 24 610 | 19.5 495 | 16.5 419 | 24 610 | | 13.5 343 | | | | |
| | | RTA 00 | 1 par boîte | | | | | | | | | | | |

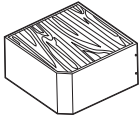
| DESCRIPTION | CARACTÉRISTIQUES | MODÈLE | GRADES DE TEXTILE DE SÉRIE | | | | | | | | | | | | |
|---|---|--------------------------------------|----------------------------|------|--|---------------|---|-------------------------------------|------|------|------|------|------|------|--|
| | | | 1 | 2 | 3 | 4 | 5 | 6 | 7 | 8 | 9 | 10 | 11 | 12 | |
|  <p>Siège monospace avec accoudoirs TFC : 4.75 V. 4.34 M Poids unitaire : 47 LB 21.4 KG Poids - boîte : 52 LB 23.59 KG Volume - boîte : 16.5 P³ 0.46 M³</p> | Module autoportant. Aucune ferrure de jumelage. Caractéristiques ergonomiques : M, N | 7871 | 1103 | 1255 | 1383 | 1531 | 1773 | 1996 | 2219 | 2414 | 2656 | 2884 | 3193 | 3630 | |
| | | DIMENSIONS HORS TOUT L P H | | | DIMENSIONS DE L'ASSISE L P H | | | DIMENSIONS DU DOSSIER L H | | | | | | | |
| | | PO 30 | 27.5 | 30 | 24 | 19.5 | 16.5 | 24 | 13.5 | | | | | | |
| | | MM 762 | 699 | 762 | 610 | 495 | 419 | 610 | 343 | | | | | | |
| | | | | | | RTA 00 | 1 par boîte | | | | | | | | |
|  <p>Module de coin TFC : 2.75 V. 2.51 M Poids unitaire : 26 LB 11.8 KG Poids - boîte : 31 LB 14.06 KG Volume - boîte : 16.5 P³ 0.46 M³</p> | Trois modules composent un coin extérieur à angle droit. Total de 49 po L par 49 po H. Se reporter aux notes pour les choix de ferrures de jumelage. Caractéristiques ergonomiques : M, N | 7872 | 608 | 696 | 770 | 856 | 996 | 1125 | 1254 | 1367 | 1507 | 1639 | 1818 | 2071 | |
| | | DIMENSIONS HORS TOUT L P H | | | DIMENSIONS DE L'ASSISE L P H | | | DIMENSIONS DU DOSSIER L H | | | | | | | |
| | | PO 24 | 27.5 | 30 | 20 | 19.5 | 16.5 | 15 | 13.5 | | | | | | |
| | | MM 610 | 699 | 762 | 508 | 495 | 419 | 381 | 343 | | | | | | |
| | | | | | | RTA 00 | 1 par boîte | | | | | | | | |
|  <p>Module de coin TFC : 2.75 V. 2.51 M Poids unitaire : 26 LB 11.8 KG Poids - boîte : 31 LB 14.06 KG Volume - boîte : 16.5 P³ 0.46 M³</p> | Trois modules composent un coin extérieur à angle droit. Total de 49 po L par 49 po H. Se reporter aux notes pour les choix de ferrures de jumelage. Caractéristiques ergonomiques : M, N | 7873 | 608 | 696 | 770 | 856 | 996 | 1125 | 1254 | 1367 | 1507 | 1639 | 1818 | 2071 | |
| | | DIMENSIONS HORS TOUT L P H | | | DIMENSIONS DE L'ASSISE L P H | | | DIMENSIONS DU DOSSIER L H | | | | | | | |
| | | PO 24 | 27.5 | 30 | 16 | 19.5 | 16.5 | 21.5 | 13.5 | | | | | | |
| | | MM 610 | 699 | 762 | 406 | 495 | 419 | 546 | 343 | | | | | | |
| | | | | | | RTA 00 | 1 par boîte | | | | | | | | |
|  <p>Table carrée à parois rembourrées, 24 po TFC : 1.75 V. 1.6 M Poids unitaire : 35 LB 15.9 KG Poids - boîte : 38 LB 17.24 KG Volume - boîte : 6.25 P³ 0.17 M³</p> | | 7874 | 457 | 513 | 560 | 615 | 704 | 786 | 868 | 940 | 1029 | 1113 | 1227 | 1388 | |
| | | DIMENSIONS HORS TOUT L P H | | | DIMENSIONS DE L'ASSISE L P H | | | DIMENSIONS DU DOSSIER L H | | | | | | | |
| | | PO 24 | 24 | 14.5 | - | - | - | - | - | | | | | | |
| | | MM 610 | 610 | 368 | - | - | - | - | - | | | | | | |
| | | | | | | RTA 00 |  | 1 par boîte | | | | | | | |
|  <p>Repose-pieds carré rembourré, 24 po TFC : 2.25 V. 2.06 M Poids unitaire : 40 LB 18.2 KG Poids - boîte : 44 LB 19.96 KG Volume - boîte : 8.5 P³ 0.24 M³</p> | | 7874FS | 770 | 842 | 903 | 973 | 1087 | 1193 | 1299 | 1391 | 1506 | 1614 | 1760 | 1967 | |
| | | DIMENSIONS HORS TOUT L P H | | | DIMENSIONS DE L'ASSISE L P H | | | DIMENSIONS DU DOSSIER L H | | | | | | | |
| | | PO 24 | 24 | 17.5 | - | - | - | - | - | | | | | | |
| | | MM 610 | 610 | 445 | - | - | - | - | - | | | | | | |
| | | | | | | RTA 00 |  | 1 par boîte | | | | | | | |

| DESCRIPTION | CARACTÉRISTIQUES | MODÈLE | GRADES DE TEXTILE DE SÉRIE | | | | | | | | | | | | | |
|--|---------------------------------------|----------------------|----------------------------|---|------------------------|-----|-----|-----------------------|------|------|------|------|------|------|--|--|
| | | | 1 | 2 | 3 | 4 | 5 | 6 | 7 | 8 | 9 | 10 | 11 | 12 | | |
|  <p>Table de coin à parois rembourrées TFC : 1.75 V. 1.6 M Poids unitaire : 40 LB 18.2 KG Poids - boîte : 45 LB 20.41 KG Volume - boîte : 7.5 P³ 0.21 M³</p> | Ferrures de jumelage côtés adjacents. | 7880 | 710 | 766 | 813 | 868 | 957 | 1039 | 1121 | 1193 | 1282 | 1366 | 1480 | 1641 | | |
| | | DIMENSIONS HORS TOUT | | | DIMENSIONS DE L'ASSISE | | | DIMENSIONS DU DOSSIER | | | | | | | | |
| | | | L | P | H | L | P | H | L | H | | | | | | |
| | | | PO 27 | 27 | 14.5 | - | - | - | - | - | | | | | | |
| | | | MM 686 | 686 | 368 | - | - | - | - | - | | | | | | |
| | | | RTA 00 |  | 1 par boîte | | | | | | | | | | | |



D'un attrait résolument moderne rehaussé par des proportions bien équilibrées et harmonieuses, les sièges et les tables d'appoint de la gamme Calidon^{MC} se distinguent par un bâti plein en bois dur massif qui en fait une solution polyvalente alliant confort, style et durabilité. Les modèles de salon entièrement rembourrés peuvent intégrer en option une alimentation électricité et USB facile d'accès à l'avant ou sur le côté du siège. Les sièges de salon et pour invités présentent un dégagement qui permet de respecter les protocoles de nettoyage des lieux de travail au secteur de l'accueil en passant par le milieu des soins de santé.

Pour découvrir toute la collection Calidon, consultez la liste de prix Sièges, que vous trouverez sur le site Web à globalfurnituregroup.com/fr-ca/resources/price-lists.

Caractéristiques et avantages

- La gamme Calidon propose des sièges d'invité, de salon et bariatriques, de même que des bancs à bâti en bois.
- Des tables autoportantes et des tables jumelables ou de transition viennent compléter la gamme
- Conçue pour résister aux contraintes de milieux soumis à un usage intensif.
- Les sièges présentent un bâti protège-mur; les pieds touchent au mur avant le dossier, protégeant donc le mur et le siège.
- Tous les sièges d'invité et de salon présentent un dégagement entre les coussins d'assise et de dossier et sont dotés de pieds hauts pour faciliter l'entretien.
- Les modèles de salon dotés d'accoudoirs à joue pleine sont entièrement rembourrés.
- Pour plus de confort, le coussin d'assise est fabriqué de série en mousse bio UltraCell haute densité.
- La capacité de charge active pour les sièges réguliers est de 400 lb; elle est de 600 lb pour les modèles bariatriques.

CAMINO



modèles illustrés : fauteuil 5471-CP, table de bout 5475-W, causeuse 5472-CP.



modèle 5471-CP





modèle 5476-W



CARACTÉRISTIQUES DE SÉRIE

- Une gamme de meubles de salon qui se décline en modèles à une, deux ou trois places assises. Des tables aux détails et finis coordonnés viennent compléter la collection.
- Le bâti robuste, fabriqué d'éléments imbriqués en contreplaqué, est idéal pour les lieux publics.
- Le piétement se compose d'un cadre apparent continu entre les pieds avant et arrière. Il est assujéti directement au bâti du meuble pour une construction robuste et durable.
- Les pieds sont munis de série de patins translucides qui ne marquent pas et qui conviennent à la fois pour les planchers recouverts d'une moquette ou les planchers à revêtement dur.
- Les coutures sont renforcées par une surpiqûre simple pour des coutures bien plates et plus robustes.
- Les coussins sont faits de mousse haute densité, haute élasticité; les coussins d'assise sont posés sur une suspension à sangles en caoutchouc synthétique pour plus de confort.
- Les dessus de table sont offerts en bois (**W**) avec un chant biseau inversé, en mélamine thermosoudée (**LP**) avec un chant en PVC, ou en stratifié haute pression (**HP**) avec un chant en PVC agencé. Des finis stratifiés haute pression hors série pourront être envisagés sur demande.
- Peu importe le dessus choisi, toutes les tables présentent une ceinture en bois et des pieds fuselés d'un design inédit.
- Un certain montage est nécessaire pour les tables, voir le code RTA pour chacun des modèles ci-dessous.
- Choix de rembourrage : tissus, vinyles ou cuirs. Les modèles garnis d'un vinyle ou cuir peuvent présenter des piqûres sur les coussins d'assise ou de dossier, s'il y a lieu. Si un rembourrage mettant en jeu deux textiles ou un textile et un cuir est requis, un dessin indiquant les endroits où chaque textile doit être posé doit être fourni. Communiquer avec le service à la clientèle.

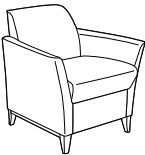
CARACTÉRISTIQUES EN OPTION

- Pour un passepoil agencé, c'est-à-dire du même textile que celui de l'assise, du dossier et des accoudoirs, préciser (**MP**) après le numéro de produit. Sans supplément.
- Un passepoil contrastant, confectionné avec un textile différent, peut aussi être précisé. Dans ce cas, préciser un textile de grade 1 ou 2. Se reporter aux numéros de modèles se terminant par le code (**CP**) qui indiquent le supplément.
- Pour un passepoil confectionné avec un textile d'un grade supérieur à 2 nécessite une proposition de prix spéciale. Le prix unitaire variera selon le nombre d'articles commandés.
- Les pieds des sièges et des tables sont offerts en bois ou en aluminium poli. Le fini bois des pieds de table s'agence à celui des pieds des sièges. À préciser.
- Les finis bois sont absolu (AAM), noir (BKM), cerisier (ACM), chêne foncé (EOM), espresso (ECM), bois fruitier (TFM), gris (HGM), miel (AHM), acajou (TMM), érable (AVM), Noce Biondo (NBM), Noce Grigio (NGM), Noce Leggero (NEM), Noce Medio (NMM), noyer moyen (MWM), noyer naturel (NLW), nuit (ASM), palissandre (SKM), noyer (TWM), crème WC (WTM), blanc (WHM) et cerisier d'hiver (WCM). À préciser.
- Les sièges et les tables dotés de pieds en aluminium poli sont présentés comme UGS distinctes.
- Les dessus de table (LP et HP) sont offerts dans les finis suivants : acajou absolu (ACJ), nuit d'orient (ASN), cerisier avant (AVC), miel avant (AWH), blizzard (BZD), gris hors série (CGY), noir (BLK), cobalt brossé (BRC), érable clair (CMB), espresso profond (DES), blanc de blancs (DWT), fashionista (FAS), première classe (FCL), Noce Biondo (NBL), Noce Grigio (NGL), Noce Leggero (NEL), Noce Medio (NML), beauté naturelle (SBY), concassé (SDT), orage (SOG), cerisier d'hiver (WCR), chocolat blanc (WHC) et brou (WHE). À préciser.

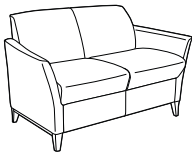
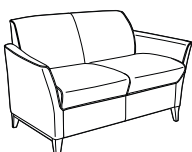
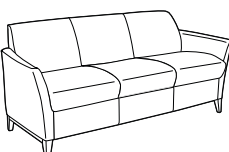
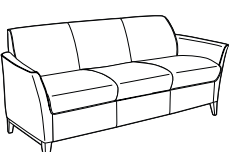
| DESCRIPTION | CARACTÉRISTIQUES | MODÈLE# | GRADES DE TEXTILE DE SÉRIE | | | | | | | | | | | | | |
|--|---|--|----------------------------|------|-------------------------------|------|------|------------------------------|------|------|------|------|------|------|--|--|
| | | | 1 | 2 | 3 | 4 | 5 | 6 | 7 | 8 | 9 | 10 | 11 | 12 | | |
|  <p>Fauteuil club, pieds en bois TFC : 4 V. 3.66 M Poids unitaire : 50 LB 22.7 KG Poids - boîte : 60 LB 27.22 KG Volume - boîte : 19.25 P³ 0.54 M³</p> | Sans passepoil. | 5471 | 1990 | 2118 | 2226 | 2350 | 2554 | 2742 | 2930 | 3094 | 3298 | 3490 | 3750 | 4118 | | |
| | | DIMENSIONS HORS TOUT | | | DIMENSIONS DE L'ASSISE | | | DIMENSIONS DU DOSSIER | | | | | | | | |
| | | L P H | | | L P H | | | L H | | | | | | | | |
| | | PO 29.5 29 30.5 21 19.5 18 20 11.5 MM 749 737 775 533 495 457 508 292 | | | | | | | | | | | | | | |
| | | RTA 00 | 1 par boîte | | | | | | | | | | | | | |
|  <p>Fauteuil club, pieds en bois TFC : 4 V. 3.66 M Poids unitaire : 50 LB 22.7 KG Poids - boîte : 60 LB 27.22 KG Volume - boîte : 19.25 P³ 0.54 M³</p> | CP = passepoil contrastant. MP = passepoil agencé. | 5471-CP | 2132 | 2260 | 2368 | 2492 | 2696 | 2884 | 3072 | 3236 | 3440 | 3632 | 3892 | 4260 | | |
| | | 5471-MP | 1990 | 2118 | 2226 | 2350 | 2554 | 2742 | 2930 | 3094 | 3298 | 3490 | 3750 | 4118 | | |
| | | DIMENSIONS HORS TOUT | | | DIMENSIONS DE L'ASSISE | | | DIMENSIONS DU DOSSIER | | | | | | | | |
| | | L P H | | | L P H | | | L H | | | | | | | | |
| | | RTA 00 | 1 par boîte | | | | | | | | | | | | | |

| DESCRIPTION | CARACTÉRISTIQUES | MODÈLE | GRADES DE TEXTILE DE SÉRIE | | | | | | | | | | | | |
|---|---|--------------------|---|------|------|------------------------|------|------|-----------------------|------|------|------|------|------|--|
| | | | 1 | 2 | 3 | 4 | 5 | 6 | 7 | 8 | 9 | 10 | 11 | 12 | |
|  <p>Causseuse, pieds en bois TFC : 5.75 V. 5.26 M Poids unitaire : 72 LB 32.7 KG Poids - boîte : 84 LB 38.1 KG Volume - boîte : 36 P³ 1.01 M³</p> | Sans passepoil. | 5472 | 2804 | 2988 | 3143 | 3322 | 3615 | 3885 | 4155 | 4391 | 4684 | 4960 | 5334 | 5863 | |
| | | | DIMENSIONS HORS TOUT | | | DIMENSIONS DE L'ASSISE | | | DIMENSIONS DU DOSSIER | | | | | | |
| | | | L | P | H | L | P | H | L | H | | | | | |
| | | | PO 51 | 29 | 30.5 | 42 | 19.5 | 18 | 41 | 11.5 | | | | | |
| | | | MM 1295 | 737 | 775 | 1067 | 495 | 457 | 1041 | 292 | | | | | |
| | | RTA 00 | 1 par boîte | | | | | | | | | | | | |
|  <p>Causseuse, pieds en bois TFC : 5.75 V. 5.26 M Poids unitaire : 72 LB 32.7 KG Poids - boîte : 84 LB 38.1 KG Volume - boîte : 36 P³ 1.01 M³</p> | CP = passepoil contrastant. MP = passepoil agencé. | 5472-CP 5472-MP | 2990 | 3174 | 3329 | 3507 | 3799 | 4069 | 4339 | 4574 | 4867 | 5143 | 5516 | 6044 | |
| | | | DIMENSIONS HORS TOUT | | | DIMENSIONS DE L'ASSISE | | | DIMENSIONS DU DOSSIER | | | | | | |
| | | | L | P | H | L | P | H | L | H | | | | | |
| | | | PO 51 | 29 | 30.5 | 42 | 19.5 | 18 | 41 | 11.5 | | | | | |
| | | | MM 1295 | 737 | 775 | 1067 | 495 | 457 | 1041 | 292 | | | | | |
| | | RTA 00 | 1 par boîte | | | | | | | | | | | | |
|  <p>Canapé trois place, pieds en bois TFC : 7.5 V. 6.86 M Poids unitaire : 95 LB 43.2 KG Poids - boîte : 110 LB 49.9 KG Volume - boîte : 50.25 P³ 1.42 M³</p> | Sans passepoil. | 5473 | 3619 | 3859 | 4062 | 4294 | 4677 | 5029 | 5382 | 5689 | 6072 | 6432 | 6919 | 7609 | |
| | | | DIMENSIONS HORS TOUT | | | DIMENSIONS DE L'ASSISE | | | DIMENSIONS DU DOSSIER | | | | | | |
| | | | L | P | H | L | P | H | L | H | | | | | |
| | | | PO 71 | 29 | 30.5 | 63 | 19.5 | 18 | 62 | 11.5 | | | | | |
| | | | MM 1803 | 737 | 775 | 1600 | 495 | 457 | 1575 | 292 | | | | | |
| | | RTA 00 | 1 par boîte | | | | | | | | | | | | |
|  <p>Canapé trois place, pieds en bois TFC : 7.5 V. 6.86 M Poids unitaire : 95 LB 43.2 KG Poids - boîte : 110 LB 49.9 KG Volume - boîte : 50.25 P³ 1.42 M³</p> | CP = passepoil contrastant. MP = passepoil agencé. | 5473-CP 5473-MP | 3847 | 4087 | 4289 | 4521 | 4903 | 5255 | 5607 | 5914 | 6296 | 6656 | 7143 | 7832 | |
| | | | DIMENSIONS HORS TOUT | | | DIMENSIONS DE L'ASSISE | | | DIMENSIONS DU DOSSIER | | | | | | |
| | | | L | P | H | L | P | H | L | H | | | | | |
| | | | PO 71 | 29 | 30.5 | 63 | 19.5 | 18 | 62 | 11.5 | | | | | |
| | | | MM 1803 | 737 | 775 | 1600 | 495 | 457 | 1575 | 292 | | | | | |
| | | RTA 00 | 1 par boîte | | | | | | | | | | | | |
|  <p>Table de salon, 22 po x 48 po, pieds en bois TFC : s.o. Poids unitaire : 32 LB 14.5 KG Poids - boîte : 40 LB 18.14 KG Volume - boîte : 4 P³ 0.11 M³</p> | Prix courant | | | | | | | | | | | | | | |
| | | | 5474-LP | 1508 | | | | | | | | | | | |
| | | | 5474-HP | 1618 | | | | | | | | | | | |
| | | | 5474-W | 1948 | | | | | | | | | | | |
| | | | LP = Mélamine thermosoudée HP = Stratifié haute pression W = Bois | | | | | | | | | | | | |
| DIMENSIONS HORS TOUT | | | DIMENSIONS DE L'ASSISE | | | DIMENSIONS DU DOSSIER | | | | | | | | | |
| L | P | H | L | P | H | L | H | | | | | | | | |
| PO 22 | 48 | 17.5 | - | - | - | - | - | | | | | | | | |
| MM 559 | 1219 | 445 | - | - | - | - | - | | | | | | | | |
| | | RTA 6 | 1 par boîte | | | | | | | | | | | | |

DESCRIPTION CARACTÉRISTIQUES MODÈLE GRADES DE TEXTILE DE SÉRIE



Table de bout carrée, 21 po, pieds en bois

TFC : s.o.
 Poids unitaire : 17 LB | 7.7 KG
 Poids - boîte : 20 LB | 9.07 KG
 Volume - boîte : 19.25 P³ | 0.05 M³

| Prix courant | | | | | | | | | |
|---|------|------|------------------------|---|---|-----------------------|---|--|--|
| 5475-LP | 1124 | | | | | | | | |
| 5475-HP | 1232 | | | | | | | | |
| 5475-W | 1366 | | | | | | | | |
| LP = Mélamine thermosoudée HP = Stratifié haute pression W = Bois | | | | | | | | | |
| DIMENSIONS HORS TOUT | | | DIMENSIONS DE L'ASSISE | | | DIMENSIONS DU DOSSIER | | | |
| L | P | H | L | P | H | L | H | | |
| PO 21 | 21 | 17.5 | - | - | - | - | - | | |
| MM 533 | 533 | 445 | - | - | - | - | - | | |
| RTA 8 1 par boîte | | | | | | | | | |



Table de salon, 24 po dia, pieds en bois

TFC : s.o.
 Poids unitaire : 18 LB | 8.2 KG
 Poids - boîte : 21 LB | 9.53 KG
 Volume - boîte : 2.1 P³ | 0.05 M³

| Prix courant | | | | | | | | | |
|---|------|------|------------------------|---|---|-----------------------|---|--|--|
| 5476-LP | 1152 | | | | | | | | |
| 5476-HP | 1262 | | | | | | | | |
| 5476-W | 1478 | | | | | | | | |
| LP = Mélamine thermosoudée HP = Stratifié haute pression W = Bois | | | | | | | | | |
| DIMENSIONS HORS TOUT | | | DIMENSIONS DE L'ASSISE | | | DIMENSIONS DU DOSSIER | | | |
| L | P | H | L | P | H | L | H | | |
| PO 24 | 24 | 17.5 | - | - | - | - | - | | |
| MM 610 | 610 | 445 | - | - | - | - | - | | |
| RTA 8 1 par boîte | | | | | | | | | |



Table de salon, 32 po dia, pieds en bois

TFC : s.o.
 Poids unitaire : 27 LB | 12.3 KG
 Poids - boîte : 35 LB | 15.88 KG
 Volume - boîte : 4.4 P³ | 0.12 M³

| Prix courant | | | | | | | | | |
|---|------|------|------------------------|---|---|-----------------------|---|--|--|
| 5477-LP | 1750 | | | | | | | | |
| 5477-HP | 1860 | | | | | | | | |
| 5477-W | 2221 | | | | | | | | |
| LP = Mélamine thermosoudée HP = Stratifié haute pression W = Bois | | | | | | | | | |
| DIMENSIONS HORS TOUT | | | DIMENSIONS DE L'ASSISE | | | DIMENSIONS DU DOSSIER | | | |
| L | P | H | L | P | H | L | H | | |
| PO 32 | 32 | 17.5 | - | - | - | - | - | | |
| MM 813 | 813 | 445 | - | - | - | - | - | | |
| RTA 8 1 par boîte | | | | | | | | | |

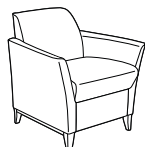

Fauteuil club, pieds en aluminium

TFC : 4 V. | 3.66 M
 Poids unitaire : 52 LB | 23.6 KG
 Poids - boîte : 62 LB | 28.12 KG
 Volume - boîte : 19.25 P³ | 0.54 M³

Sans passepoil.

| | 1 | 2 | 3 | 4 | 5 | 6 | 7 | 8 | 9 | 10 | 11 | 12 |
|----------------------|------|------|------------------------|------|------|-----------------------|------|------|------|------|------|------|
| 5481 | 1862 | 1990 | 2098 | 2222 | 2426 | 2614 | 2802 | 2966 | 3170 | 3362 | 3622 | 3990 |
| DIMENSIONS HORS TOUT | | | DIMENSIONS DE L'ASSISE | | | DIMENSIONS DU DOSSIER | | | | | | |
| L | P | H | L | P | H | L | H | | | | | |
| PO 29.5 | 29 | 30.5 | 21 | 19.5 | 18 | 20 | 11.5 | | | | | |
| MM 749 | 737 | 775 | 533 | 495 | 457 | 508 | 292 | | | | | |
| RTA 00 1 par boîte | | | | | | | | | | | | |

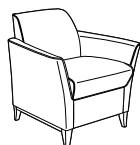



Fauteuil club, pieds en aluminium

TFC : 4 V. | 3.66 M
 Poids unitaire : 52 LB | 23.6 KG
 Poids - boîte : 62 LB | 28.12 KG
 Volume - boîte : 19.25 P³ | 0.54 M³

CP = passepoil contrastant.
 MP = passepoil agencé.

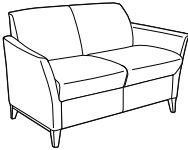
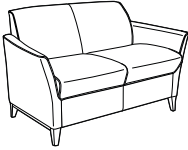
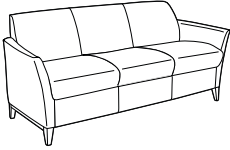
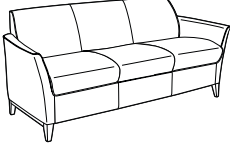
| | 1 | 2 | 3 | 4 | 5 | 6 | 7 | 8 | 9 | 10 | 11 | 12 |
|----------------------|------|------|------------------------|------|------|-----------------------|------|------|------|------|------|------|
| 5481-CP | 2004 | 2132 | 2239 | 2363 | 2567 | 2754 | 2942 | 3105 | 3309 | 3500 | 3760 | 4127 |
| 5481-MP | 1862 | 1990 | 2098 | 2222 | 2426 | 2614 | 2802 | 2966 | 3170 | 3362 | 3622 | 3990 |
| DIMENSIONS HORS TOUT | | | DIMENSIONS DE L'ASSISE | | | DIMENSIONS DU DOSSIER | | | | | | |
| L | P | H | L | P | H | L | H | | | | | |
| PO 29.5 | 29 | 30.5 | 21 | 19.5 | 18 | 20 | 11.5 | | | | | |
| MM 749 | 737 | 775 | 533 | 495 | 457 | 508 | 292 | | | | | |
| RTA 00 1 par boîte | | | | | | | | | | | | |

| DESCRIPTION | CARACTÉRISTIQUES | MODÈLE | GRADES DE TEXTILE DE SÉRIE | | | | | | | | | | | |
|--|---|--|-----------------------------|----------|----------|-------------------------------|----------|----------|------------------------------|----------|---|----|----|----|
| | | | 1 | 2 | 3 | 4 | 5 | 6 | 7 | 8 | 9 | 10 | 11 | 12 |
|  <p>Causeuse, pieds en aluminium TFC : 5.75 V. 5.26 M Poids unitaire : 74 LB 33.6 KG Poids - boîte : 86 LB 39.01 KG Volume - boîte : 36 P³ 1.01 M³</p> | Sans passepoil. | 5482 2675 2859 3014 3193 3486 3756 4026 4262 4555 4831 5205 5734 | DIMENSIONS HORS TOUT | | | DIMENSIONS DE L'ASSISE | | | DIMENSIONS DU DOSSIER | | | | | |
| | | | L | P | H | L | P | H | L | H | | | | |
| | | | PO 51 | 29 | 30.5 | 42 | 19.5 | 18 | 41 | 11.5 | | | | |
| | | | MM 1295 | 737 | 775 | 1067 | 495 | 457 | 1041 | 292 | | | | |
| | | RTA 00 | 1 par boîte | | | | | | | | | | | |
|  <p>Causeuse, pieds en aluminium TFC : 5.75 V. 5.26 M Poids unitaire : 74 LB 33.6 KG Poids - boîte : 86 LB 39.01 KG Volume - boîte : 36 P³ 1.01 M³</p> | CP = passepoil contrastant. MP = passepoil agencé. | 5482-CP 2861 3045 3200 3378 3670 3940 4210 4445 4738 5014 5387 5915 5482-MP 2675 2859 3014 3193 3486 3756 4026 4262 4555 4831 5205 5734 | DIMENSIONS HORS TOUT | | | DIMENSIONS DE L'ASSISE | | | DIMENSIONS DU DOSSIER | | | | | |
| | | | L | P | H | L | P | H | L | H | | | | |
| | | | PO 51 | 29 | 30.5 | 42 | 19.5 | 18 | 41 | 11.5 | | | | |
| | | | MM 1295 | 737 | 775 | 1067 | 495 | 457 | 1041 | 292 | | | | |
| | | RTA 00 | 1 par boîte | | | | | | | | | | | |
|  <p>Canapé trois place, pieds en aluminium TFC : 7.5 V. 6.86 M Poids unitaire : 97 LB 44.1 KG Poids - boîte : 112 LB 50.8 KG Volume - boîte : 50.25 P³ 1.42 M³</p> | Sans passepoil. | 5483 3490 3730 3933 4165 4548 4900 5253 5560 5943 6303 6790 7480 | DIMENSIONS HORS TOUT | | | DIMENSIONS DE L'ASSISE | | | DIMENSIONS DU DOSSIER | | | | | |
| | | | L | P | H | L | P | H | L | H | | | | |
| | | | PO 71 | 29 | 30.5 | 63 | 19.5 | 18 | 62 | 11.5 | | | | |
| | | | MM 1803 | 737 | 775 | 1600 | 495 | 457 | 1575 | 292 | | | | |
| | | RTA 00 | 1 par boîte | | | | | | | | | | | |
|  <p>Canapé trois place, pieds en aluminium TFC : 7.5 V. 6.86 M Poids unitaire : 97 LB 44.1 KG Poids - boîte : 112 LB 50.8 KG Volume - boîte : 50.25 P³ 1.42 M³</p> | CP = passepoil contrastant. MP = passepoil agencé. | 5483-CP 3717 3957 4159 4391 4773 5125 5477 5784 6166 6526 7013 7702 5483-MP 3490 3730 3933 4165 4548 4900 5253 5560 5943 6303 6790 7480 | DIMENSIONS HORS TOUT | | | DIMENSIONS DE L'ASSISE | | | DIMENSIONS DU DOSSIER | | | | | |
| | | | L | P | H | L | P | H | L | H | | | | |
| | | | PO 71 | 29 | 30.5 | 63 | 19.5 | 18 | 62 | 11.5 | | | | |
| | | | MM 1803 | 737 | 775 | 1600 | 495 | 457 | 1575 | 292 | | | | |
| | | RTA 00 | 1 par boîte | | | | | | | | | | | |
|  <p>Table de salon, 22 po x 48 po, pieds en aluminium TFC : s.o. Poids unitaire : 38 LB 17.3 KG Poids - boîte : 46 LB 20.87 KG Volume - boîte : 4 P³ 0.11 M³</p> | | Prix courant 5484-LP 1606 5484-HP 1717 5484-W 2047 LP = Mélangine thermosoudée HP = Stratifié haute pression W = Bois | DIMENSIONS HORS TOUT | | | DIMENSIONS DE L'ASSISE | | | DIMENSIONS DU DOSSIER | | | | | |
| | | | L | P | H | L | P | H | L | H | | | | |
| | | | PO 22 | 48 | 17.5 | 19.5 | 18 | 20 | 11.5 | | | | | |
| | | | MM 559 | 1219 | 445 | 533 | 495 | 457 | 508 | 292 | | | | |
| | | RTA 6 | 1 par boîte | | | | | | | | | | | |

| DESCRIPTION | CARACTÉRISTIQUES | MODÈLE | GRADES DE TEXTILE DE SÉRIE | | | | | | | |
|--|------------------|--------|---|------|-------------|------------------------|---|---|-----------------------|---|
|  <p>Table de bout carrée, 21 po, pieds en aluminium TFC : s.o. Poids unitaire : 23 LB 10.5 KG Poids - boîte : 26 LB 11.79 KG Volume - boîte : 2.1 P³ 0.05 M³</p> | | | Prix courant | | | | | | | |
| | | | 5485-LP | 1222 | | | | | | |
| | | | 5485-HP | 1332 | | | | | | |
| | | | 5485-W | 1465 | | | | | | |
| | | | LP = Mélamine thermosoudée HP = Stratifié haute pression W = Bois | | | | | | | |
| | | | DIMENSIONS HORS TOUT | | | DIMENSIONS DE L'ASSISE | | | DIMENSIONS DU DOSSIER | |
| | | | L | P | H | L | P | H | L | H |
| | | PO | 21 | 21 | 17.5 | - | - | - | - | - |
| | | MM | 533 | 533 | 445 | - | - | - | - | - |
| | | | RTA 8 | | 1 par boîte | | | | | |

| | | | | | | | | | | |
|--|--|----|---|------|-------------|------------------------|---|---|-----------------------|---|
|  <p>Table de salon, 24 po dia, pieds en aluminium TFC : s.o. Poids unitaire : 24 LB 10.9 KG Poids - boîte : 27 LB 12.25 KG Volume - boîte : 2.1 P³ 0.05 M³</p> | | | Prix courant | | | | | | | |
| | | | 5486-LP | 1252 | | | | | | |
| | | | 5486-HP | 1361 | | | | | | |
| | | | 5486-W | 1577 | | | | | | |
| | | | LP = Mélamine thermosoudée HP = Stratifié haute pression W = Bois | | | | | | | |
| | | | DIMENSIONS HORS TOUT | | | DIMENSIONS DE L'ASSISE | | | DIMENSIONS DU DOSSIER | |
| | | | L | P | H | L | P | H | L | H |
| | | PO | 24 | 24 | 17.5 | - | - | - | - | - |
| | | MM | 610 | 610 | 445 | - | - | - | - | - |
| | | | RTA 8 | | 1 par boîte | | | | | |

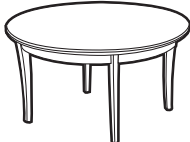
| | | | | | | | | | | |
|---|--|----|---|------|-------------|------------------------|---|---|-----------------------|---|
|  <p>Table de salon, 32 po dia, pieds en aluminium TFC : s.o. Poids unitaire : 33 LB 15 KG Poids - boîte : 41 LB 18.6 KG Volume - boîte : 4.4 P³ 0.12 M³</p> | | | Prix courant | | | | | | | |
| | | | 5487-LP | 1848 | | | | | | |
| | | | 5487-HP | 1959 | | | | | | |
| | | | 5487-W | 2319 | | | | | | |
| | | | LP = Mélamine thermosoudée HP = Stratifié haute pression W = Bois | | | | | | | |
| | | | DIMENSIONS HORS TOUT | | | DIMENSIONS DE L'ASSISE | | | DIMENSIONS DU DOSSIER | |
| | | | L | P | H | L | P | H | L | H |
| | | PO | 32 | 32 | 17.5 | - | - | - | - | - |
| | | MM | 813 | 813 | 445 | - | - | - | - | - |
| | | | RTA 8 | | 1 par boîte | | | | | |

CITI



modèle 7875RT

modèle 7889



Ensemble modulaire et tables Citi - fini tungstène illustré

Choix de pieds



Pied en métal tubulaire de 5 po H (illustré dans le fini tungstène)



Pied effilé en bois, bord doux (illustré dans le fini érable)



CARACTÉRISTIQUES DE SÉRIE





- Une version contemporaine d'un classique intemporel, la gamme présente des proportions compactes - 31 po P - et s'adapte particulièrement bien aux espaces publics.
- Tous les modèles sont dotés de coussins fixes, non amovibles.
- La hauteur des accoudoirs de tous les modèles est de 25 po.
- Cette gamme n'accepte pas de roulettes.
- Les pieds en métal tubulaire des sièges et des tables mesurent 5 po H; le fini tungstène est de série.
- Les dessus des tables Citi sont offerts en mélamine ou en verre trempé.
- Les tablettes-écrivains sont fait de mélamine thermosoudée de 0,75 po d'épaisseur. Elles mesurent 12 po P sur 16,5 po L. Elles peuvent être précisées du côté droit (déterminé lorsque l'utilisateur est assis) (RT), du côté gauche (LT) ou des deux côtés (LRT).
- Les dessus de table et les tablettes-écrivains sont offerts dans les finis suivants : acajou absolu (ACJ), nuit d'orient (ASN), cerisier avant (AWC), miel avant (AWH), blizzard (BZD), gris hors série (CGY), noir (BLK), cobalt brossé (BRC), érable clair (CMB), espresso profond (DES), blanc de blancs (DWT), fashionista (FAS), première classe (FCL), Noce Biondo (NBL), Noce Grigio (NGL), Noce Leggero (NEL), Noce Medio (NML), acajou sur quartier (OTM), beauté naturelle (SBY), concassé (SDT), bois fruitier moiré (TFW), noyer moiré (TWL), cerisier d'hiver (WCR), chocolat blanc (WHC) et brou (WHE). À préciser.
- Les brides de jumelage (7892) sont vendues séparément. Elles doivent être utilisées si un module sans accoudoirs doit être joint à un autre module sans accoudoirs. Les bancs et poufs ne peuvent être jumelés qu'entre eux et non à des modules sièges. Un gabarit est fourni pour l'installation.
- Choix de rembourrage : tissus, vinyles ou cuirs. Les modèles garnis d'un vinyle ou cuir peuvent présenter des piqûres sur les coussins d'assise ou de dossier, s'il y a lieu.

CARACTÉRISTIQUES EN OPTION

- Pour une assise en mousse UltraCell haute élasticité haute densité, préciser (UC) après le numéro de modèle. Une place assise, ajouter 99 \$. Deux places assises, ajouter 197 \$. Trois places assises, ajouter 295 \$.
- **Choix de pieds :**
(MTL) Pieds en métal
Pour le choix de finis des pieds en métal, se reporter à la page 379. Pour le fini chromé (CHM), ajouter 68 \$.
(WDL) Pieds en bois
Les pieds en bois non cylindriques sont offerts dans les finis suivants. Ajouter 300 \$.

| | |
|---------------------|------------------------|
| (AAM) absolu | (NBM) noce biondo |
| (ACM) cerisier | (NEM) noce leggero |
| (AHM) miel | (NGM) noce grigio |
| (AHL) miel clair | (NLV) noyer naturel |
| (AVM) érable | (NMM) noce medio |
| (BKM) noir | (SBM) sablé |
| (CJM) noir fusain | (SKM) palissandre |
| (ECM) espresso | (SOM) chêne argenté |
| (EMM) acajou empire | (TFM) bois fruitier |
| (EOM) chêne foncé | (TMM) acajou |
| (HGM) gris | (TWM) noyer |
| (HOM) chêne moisson | (WTM) crème WC |
| (JOM) onyx noir | (WHM) Blanc |
| (LHM) miel clair | (WCM) Cerisier d'hiver |
| (MWM) noyer moyen | |
- **Choix de patins**
(modèles à piétements en bois uniquement)
(NIM) patins en nylon blanc ne marquant pas pour la plupart des surfaces (de série)
(SG) patins à coussinet en acier pour surfaces à moquette. Ajouter 17 \$.
(RG) patins antidérapants à coussinet en caoutchouc pour la plupart des surfaces à revêtement dur. Ajouter 22 \$.
(FG) patins à coussinet en feutre pour la plupart des surfaces à revêtement dur. Ajouter 22 \$.
- Les pieds des tables sont offerts dans un fini noir (TBL) ou tungstène (TTU), à préciser. Un fini chromé (CHM) est offert pour les pieds. Ajouter 68 \$.
- Pour commander un siège dont la coquille est garnie d'un tissu ou d'un vinyle et les coussins d'assise et de dossier sont garnis d'un cuir, veuillez soumettre un [formulaire de demande de tissus multiples](#) (le grade de tissus multiples s'applique). Remarque : L'inverse n'est pas possible (cuir pour la coquille, tissu ou vinyle pour les coussins d'assise et de dossier).

| DESCRIPTION | CARACTÉRISTIQUES | MODÈLE# | GRADES DE TEXTILE DE SÉRIE | | | | | | | | | | | |
|---|---|--------------------------------------|----------------------------|-----|--|-----|------|-------------------------------------|------|------|------|------|------|------|
| | | | 1 | 2 | 3 | 4 | 5 | 6 | 7 | 8 | 9 | 10 | 11 | 12 |
| Module de coin de liaison TFC : 6.25 V. 5.72 M Poids unitaire : 65 LB 29.5 KG Poids - boîte : 75 LB 34.02 KG Volume - boîte : 30.25 P ³ 0.85 M ³ | Ferrures de jumelage non comprises. Les côtés sans accoudoirs peuvent être munis de brides de jumelage 7892. | 7862 | - | - | - | - | 1577 | 1871 | 2165 | 2421 | 2740 | 3040 | 3446 | 4021 |
| | | DIMENSIONS HORS TOUT L P H | | | DIMENSIONS DE L'ASSISE L P H | | | DIMENSIONS DU DOSSIER L H | | | | | | |
| | | PO | 37 | 37 | 31 | 26 | 26 | 17.5 | 26 | 13.5 | | | | |
| | | MM | 940 | 940 | 787 | 660 | 660 | 445 | 660 | 343 | | | | |
| | | RTA 00 | 1 par boîte | | | | | | | | | | | |
| Fauteuil club TFC : 4.5 V. 4.11 M Poids unitaire : 57 LB 25.9 KG Poids - boîte : 67 LB 30.39 KG Volume - boîte : 21 P ³ 0.59 M ³ | Module autoportant uniquement. | 7875 | - | - | - | - | 1124 | 1335 | 1548 | 1731 | 1962 | 2178 | 2469 | 2883 |
| | | DIMENSIONS HORS TOUT L P H | | | DIMENSIONS DE L'ASSISE L P H | | | DIMENSIONS DU DOSSIER L H | | | | | | |
| | | PO | 30 | 31 | 30 | 22 | 19.5 | 17.5 | 22 | 12.5 | | | | |
| | | MM | 762 | 787 | 762 | 559 | 495 | 445 | 559 | 318 | | | | |
| | | RTA 00 | 1 par boîte | | | | | | | | | | | |

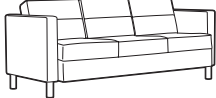
| DESCRIPTION | CARACTÉRISTIQUES | MODÈLE | GRADES DE TEXTILE DE SÉRIE | | | | | | | | | | | | | |
|--|---|-----------------------------|----------------------------|--------------|-------------------------------|-------------|-------------|------------------------------|--------------|------|------|------|------|------|--|--|
| | | | 1 | 2 | 3 | 4 | 5 | 6 | 7 | 8 | 9 | 10 | 11 | 12 | | |
|  <p>7875LTL 7875RTL</p> <p>Fauteuil club à tablette-écrivain en mélamine TFC : 4.5 V. 4.11 M Poids unitaire : 65 LB 29.5 KG Poids - boîte : 75 LB 34.02 KG Volume - boîte : 22.5 P³ 0.63 M³</p> | Module autoportant uniquement. | 7875LTL 7875RTL | - | - | - | - | 1536 | 1747 | 1960 | 2143 | 2374 | 2590 | 2881 | 3295 | | |
| | | DIMENSIONS HORS TOUT | | | DIMENSIONS DE L'ASSISE | | | DIMENSIONS DU DOSSIER | | | | | | | | |
| | | L | P | H | L | P | H | L | H | | | | | | | |
| | | PO 31.5 MM 800 | 33.5 851 | 30 762 | 22 559 | 19.5 495 | 17.5 445 | 22 559 | 12.5 318 | | | | | | | |
| | | RTA 00 | 1 par boîte | | | | | | | | | | | | | |
|  <p>7892</p> <p>Ensemble bride de jumelage TFC : s.o. Poids unitaire : 0.25 LB 0.1 KG Poids - boîte : 0.25 LB 0.11 KG Volume - boîte : 0.02 P³ 0.0003 M³</p> | L'ensemble comprend 2 brides, 4 vis et un gabarit. Un seul jeu par module est requis. | Prix courant | | | | | | | | | | | | | | |
| | | 7892 | 17 | | | | | | | | | | | | | |
| | | DIMENSIONS HORS TOUT | | | DIMENSIONS DE L'ASSISE | | | DIMENSIONS DU DOSSIER | | | | | | | | |
| | | L | P | H | L | P | H | L | H | | | | | | | |
| PO 0.5 MM 13 | 3.87 98 | 2 51 | - | - | - | - | - | - | - | | | | | | | |
| | | RTA 00 | 1 par boîte | | | | | | | | | | | | | |
|  <p>7895</p> <p>Siège simple sans accoudoirs TFC : 3 V. 2.74 M Poids unitaire : 39 LB 17.7 KG Poids - boîte : 45 LB 20.41 KG Volume - boîte : 15.5 P³ 0.43 M³</p> | Ferrures de jumelage non comprises. Les côtés sans accoudoirs peuvent être munis de brides de jumelage 7892. | 7895 | - | - | - | - | 1124 | 1265 | 1407 | 1529 | 1683 | 1827 | 2021 | 2297 | | |
| | | DIMENSIONS HORS TOUT | | | DIMENSIONS DE L'ASSISE | | | DIMENSIONS DU DOSSIER | | | | | | | | |
| | | L | P | H | L | P | H | L | H | | | | | | | |
| | | PO 22 MM 559 | 31 787 | 30.75 781 | 22 559 | 18.5 470 | 17.5 445 | 22 559 | 12.5 318 | | | | | | | |
| | | RTA 00 | 1 par boîte | | | | | | | | | | | | | |
|  <p>7876</p> <p>Causeuse TFC : 6.25 V. 5.72 M Poids unitaire : 113 LB 51.4 KG Poids - boîte : 125 LB 56.7 KG Volume - boîte : 36 P³ 1.01 M³</p> | Module autoportant uniquement. | 7876 | - | - | - | - | 1577 | 1871 | 2165 | 2421 | 2740 | 3040 | 3446 | 4021 | | |
| | | DIMENSIONS HORS TOUT | | | DIMENSIONS DE L'ASSISE | | | DIMENSIONS DU DOSSIER | | | | | | | | |
| | | L | P | H | L | P | H | L | H | | | | | | | |
| | | PO 51.25 MM 1302 | 31 787 | 30 762 | 43.25 1099 | 19.5 495 | 17.5 445 | 43.25 1099 | 12.5 318 | | | | | | | |
| | | RTA 00 | 1 par boîte | | | | | | | | | | | | | |
|  <p>7896</p> <p>Causeuse sans accoudoirs TFC : 5 V. 4.57 M Poids unitaire : 81 LB 36.8 KG Poids - boîte : 93 LB 42.18 KG Volume - boîte : 36 P³ 1.01 M³</p> | Ferrures de jumelage non comprises. Les côtés sans accoudoirs peuvent être munis de brides de jumelage 7892. | 7896 | - | - | - | - | 1577 | 1812 | 2047 | 2252 | 2507 | 2747 | 3072 | 3532 | | |
| | | DIMENSIONS HORS TOUT | | | DIMENSIONS DE L'ASSISE | | | DIMENSIONS DU DOSSIER | | | | | | | | |
| | | L | P | H | L | P | H | L | H | | | | | | | |
| | | PO 43.25 MM 1099 | 31 787 | 30.75 781 | 43.25 1099 | 19.5 495 | 17.5 445 | 43.25 1099 | 13.25 337 | | | | | | | |
| | | RTA 00 | 1 par boîte | | | | | | | | | | | | | |
|  <p>7877</p> <p>Canapé trois places TFC : 8.75 V. 8 M Poids unitaire : 149 LB 67.7 KG Poids - boîte : 163 LB 73.94 KG Volume - boîte : 50.25 P³ 1.42 M³</p> | Module autoportant uniquement. | 7877 | - | - | - | - | 2032 | 2444 | 2855 | 3214 | 3660 | 4080 | 4649 | 5454 | | |
| | | DIMENSIONS HORS TOUT | | | DIMENSIONS DE L'ASSISE | | | DIMENSIONS DU DOSSIER | | | | | | | | |
| | | L | P | H | L | P | H | L | H | | | | | | | |
| | | PO 72.5 MM 1842 | 31 787 | 30 762 | 64.5 1638 | 19.5 495 | 17.5 445 | 64.5 1638 | 12.5 318 | | | | | | | |
| | | RTA 00 | 1 par boîte | | | | | | | | | | | | | |

DESCRIPTION CARACTÉRISTIQUES MODÈLE GRADES DE TEXTILE DE SÉRIE



Canapé trois places sans accoudoirs
 TFC : 7.25 V. | 6.63 M
 Poids unitaire : 117 LB | 53.2 KG
 Poids - boîte : 131 LB | 59.42 KG
 Volume - boîte : 50.25 P³ | 1.42 M³

Ferrures de jumelage non comprises.
 Les côtés sans accoudoirs peuvent être munis de brides de jumelage 7892.

| | 1 | 2 | 3 | 4 | 5 | 6 | 7 | 8 | 9 | 10 | 11 | 12 |
|-------------|---|---|---|---|------|------|------|------|------|------|------|------|
| 7897 | - | - | - | - | 2032 | 2373 | 2714 | 3011 | 3381 | 3729 | 4200 | 4867 |

| DIMENSIONS HORS TOUT | | | DIMENSIONS DE L'ASSISE | | | DIMENSIONS DU DOSSIER | |
|----------------------|---|---|------------------------|---|---|-----------------------|---|
| L | P | H | L | P | H | L | H |

| | | | | | | | |
|---------|-----|-------|------|------|------|------|-------|
| PO 64.5 | 31 | 30.75 | 64.5 | 19.5 | 17.5 | 64.5 | 13.25 |
| MM 1638 | 787 | 781 | 1638 | 495 | 445 | 1638 | 337 |

RTA 00  1 par boîte



Pouf
 TFC : 1.5 V. | 1.37 M
 Poids unitaire : 23 LB | 10.5 KG
 Poids - boîte : 27 LB | 12.25 KG
 Volume - boîte : 7.5 P³ | 0.21 M³

Ferrures de jumelage non comprises.
 Les côtés peuvent être munis de brides de jumelage 7892.
 Ne se jumelle pas à des modules-sièges.

| | 1 | 2 | 3 | 4 | 5 | 6 | 7 | 8 | 9 | 10 | 11 | 12 |
|-------------|---|---|---|---|-----|-----|-----|-----|-----|-----|------|------|
| 7879 | - | - | - | - | 562 | 633 | 703 | 765 | 841 | 913 | 1011 | 1149 |

| DIMENSIONS HORS TOUT | | | DIMENSIONS DE L'ASSISE | | | DIMENSIONS DU DOSSIER | |
|----------------------|---|---|------------------------|---|---|-----------------------|---|
| L | P | H | L | P | H | L | H |

| | | | | | | | |
|--------|-----|-----|---|---|---|---|---|
| PO 22 | 22 | 17 | - | - | - | - | - |
| MM 559 | 559 | 432 | - | - | - | - | - |

RTA 00  1 par boîte

Prix courant

7885 715

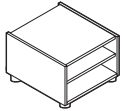

Table de bout - dessus en mélamine
 TFC : s.o.
 Poids unitaire : 45 LB | 20.5 KG
 Poids - boîte : 53 LB | 24.04 KG
 Volume - boîte : 6 P³ | 0.16 M³

Ferrures de jumelage non comprises.
 Les côtés peuvent être munis de brides de jumelage 7892.
 Ne se jumelle pas à des modules-sièges.

| DIMENSIONS HORS TOUT | | | DIMENSIONS DE L'ASSISE | | | DIMENSIONS DU DOSSIER | |
|----------------------|---|---|------------------------|---|---|-----------------------|---|
| L | P | H | L | P | H | L | H |

| | | | | | | | |
|--------|-----|-----|---|---|---|---|---|
| PO 20 | 24 | 20 | - | - | - | - | - |
| MM 508 | 610 | 508 | - | - | - | - | - |

RTA 1  1 par boîte

Prix courant

7886 934

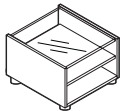

Table de bout - dessus en verre trempé
 TFC : s.o.
 Poids unitaire : 52 LB | 23.6 KG
 Poids - boîte : 60 LB | 27.22 KG
 Volume - boîte : 6 P³ | 0.16 M³

Ferrures de jumelage non comprises.
 Les côtés peuvent être munis de brides de jumelage 7892.
 Ne se jumelle pas à des modules-sièges.

| DIMENSIONS HORS TOUT | | | DIMENSIONS DE L'ASSISE | | | DIMENSIONS DU DOSSIER | |
|----------------------|---|---|------------------------|---|---|-----------------------|---|
| L | P | H | L | P | H | L | H |

| | | | | | | | |
|--------|-----|-----|---|---|---|---|---|
| PO 20 | 24 | 20 | - | - | - | - | - |
| MM 508 | 610 | 508 | - | - | - | - | - |

RTA 1  1 par boîte

Prix courant

7887 747

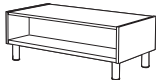

Table de salon rectangulaire - dessus en mélamine
 TFC : s.o.
 Poids unitaire : 50 LB | 22.7 KG
 Poids - boîte : 60 LB | 27.22 KG
 Volume - boîte : 6.5 P³ | 0.18 M³

Ferrures de jumelage non comprises.
 Les côtés peuvent être munis de brides de jumelage 7892.
 Ne se jumelle pas à des modules-sièges.

| DIMENSIONS HORS TOUT | | | DIMENSIONS DE L'ASSISE | | | DIMENSIONS DU DOSSIER | |
|----------------------|---|---|------------------------|---|---|-----------------------|---|
| L | P | H | L | P | H | L | H |

| | | | | | | | |
|---------|-----|-----|---|---|---|---|---|
| PO 40 | 20 | 15 | - | - | - | - | - |
| MM 1016 | 508 | 381 | - | - | - | - | - |

RTA 1  1 par boîte

Prix courant

7888 1079

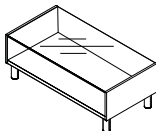

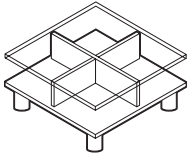

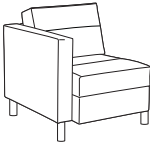

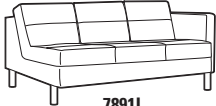
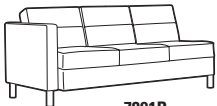

Table de salon rectangulaire - dessus en verre trempé
 TFC : s.o.
 Poids unitaire : 65 LB | 29.5 KG
 Poids - boîte : 75 LB | 34.02 KG
 Volume - boîte : 6.5 P³ | 0.18 M³

Ferrures de jumelage non comprises.
 Les côtés peuvent être munis de brides de jumelage 7892.
 Ne se jumelle pas à des modules-sièges.

| DIMENSIONS HORS TOUT | | | DIMENSIONS DE L'ASSISE | | | DIMENSIONS DU DOSSIER | |
|----------------------|---|---|------------------------|---|---|-----------------------|---|
| L | P | H | L | P | H | L | H |

| | | | | | | | |
|---------|-----|-----|---|---|---|---|---|
| PO 40 | 20 | 15 | - | - | - | - | - |
| MM 1016 | 508 | 381 | - | - | - | - | - |

RTA 1  1 par boîte

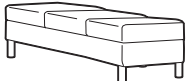
| DESCRIPTION | CARACTÉRISTIQUES | MODÈLE | GRADES DE TEXTILE DE SÉRIE | | | | | | | | | | | |
|---|--|---|-----------------------------|-------------|--------------|-------------------------------|-------------|-------------|------------------------------|--------------|--|--|--|--|
|  <p>Table de salon carrée TFC : s.o. Poids unitaire : 80 LB 36.4 KG Poids - boîte : 90 LB 40.82 KG Volume - boîte : 8.75 P³ 0.24 M³</p> | | Prix courant 7889 1283 Dessus en verre | | | | | | | | | | | | |
| | | | DIMENSIONS HORS TOUT | | | DIMENSIONS DE L'ASSISE | | | DIMENSIONS DU DOSSIER | | | | | |
| | | | L | P | H | L | P | H | L | H | | | | |
| | | | PO 33 MM 838 | 33 838 | 15 381 | - | - | - | - | - | | | | |
| | | RTA 1 | 1 par boîte | | | | | | | | | | | |
|  7901L  7901R <p>Siège simple, un accoudoir TFC : 4 V. 3.66 M Poids unitaire : 55 LB 25 KG Poids - boîte : 65 LB 29.48 KG Volume - boîte : 21 P³ 0.59 M³</p> | Ferrures de jumelage non comprises. Le côté sans accoudoir peut être munis de brides de jumelage 7892. | 1 2 3 4 5 6 7 8 9 10 11 12 7901L 7901R | | | | | | | | | | | | |
| | | | DIMENSIONS HORS TOUT | | | DIMENSIONS DE L'ASSISE | | | DIMENSIONS DU DOSSIER | | | | | |
| | | | L | P | H | L | P | H | L | H | | | | |
| | | | PO 26 MM 660 | 31 787 | 30 762 | 22 559 | 19.5 495 | 17.5 445 | 22 559 | 12.5 318 | | | | |
| | | RTA 00 | 1 par boîte | | | | | | | | | | | |
|  7890L  7890R <p>Causeuse, un accoudoir TFC : 5.25 V. 4.8 M Poids unitaire : 95 LB 43.2 KG Poids - boîte : 107 LB 48.53 KG Volume - boîte : 36 P³ 1.01 M³</p> | Ferrures de jumelage non comprises. Le côté sans accoudoir peut être munis de brides de jumelage 7892. | 1 2 3 4 5 6 7 8 9 10 11 12 7890L 7890R | | | | | | | | | | | | |
| | | | DIMENSIONS HORS TOUT | | | DIMENSIONS DE L'ASSISE | | | DIMENSIONS DU DOSSIER | | | | | |
| | | | L | P | H | L | P | H | L | H | | | | |
| | | | PO 47.25 MM 1200 | 31 787 | 30.75 781 | 43.25 1099 | 19.5 495 | 17.5 445 | 43.25 1099 | 13.25 337 | | | | |
| | | RTA 00 | 1 par boîte | | | | | | | | | | | |
|  7891L  7891R <p>Canapé trois places, un accoudoir TFC : 7.25 V. 6.63 M Poids unitaire : 124 LB 56.4 KG Poids - boîte : 138 LB 62.6 KG Volume - boîte : 50.25 P³ 1.42 M³</p> | Ferrures de jumelage non comprises. Le côté sans accoudoir peut être munis de brides de jumelage 7892. | 1 2 3 4 5 6 7 8 9 10 11 12 7891L 7891R | | | | | | | | | | | | |
| | | | DIMENSIONS HORS TOUT | | | DIMENSIONS DE L'ASSISE | | | DIMENSIONS DU DOSSIER | | | | | |
| | | | L | P | H | L | P | H | L | H | | | | |
| | | | PO 68.5 MM 1740 | 31 787 | 30.75 781 | 64.5 1638 | 19.5 495 | 17.5 445 | 64.5 1638 | 13.25 337 | | | | |
| | | RTA 00 | 1 par boîte | | | | | | | | | | | |
|  7893 <p>Banc deux places TFC : 2.25 V. 2.06 M Poids unitaire : 36 LB 16.4 KG Poids - boîte : 42 LB 19.05 KG Volume - boîte : 11.5 P³ 0.32 M³</p> | Ferrures de jumelage non comprises. Les côtés peuvent être munis de brides de jumelage 7892. Ne se jumelle pas à des modules-sièges. | 1 2 3 4 5 6 7 8 9 10 11 12 7893 | | | | | | | | | | | | |
| | | | DIMENSIONS HORS TOUT | | | DIMENSIONS DE L'ASSISE | | | DIMENSIONS DU DOSSIER | | | | | |
| | | | L | P | H | L | P | H | L | H | | | | |
| | | | PO 43 MM 1092 | 21.5 546 | 17 432 | - | - | - | - | - | | | | |
| | | RTA 00 | 1 par boîte | | | | | | | | | | | |
|  7894 <p>Banc trois places TFC : 3.75 V. 3.43 M Poids unitaire : 54 LB 24.5 KG Poids - boîte : 62 LB 28.12 KG Volume - boîte : 16.75 P³ 0.47 M³</p> | Ferrures de jumelage non comprises. Les côtés peuvent être munis de brides de jumelage 7892. Ne se jumelle pas à des modules-sièges. | 1 2 3 4 5 6 7 8 9 10 11 12 7894 | | | | | | | | | | | | |
| | | | DIMENSIONS HORS TOUT | | | DIMENSIONS DE L'ASSISE | | | DIMENSIONS DU DOSSIER | | | | | |
| | | | L | P | H | L | P | H | L | H | | | | |
| | | | PO 64.5 MM 1638 | 21.5 546 | 17 432 | - | - | - | - | - | | | | |
| | | RTA 00 | 1 par boîte | | | | | | | | | | | |

CITI SQUARE



modèle S7875LT



Aménagement A - Modèles illustrés : S7875FUC et S7911



Aménagement B - Modèles illustrés : S7890RFUC, S7862FUC (2), S7897FUC, S7890LFUC et S7912.

CARACTÉRISTIQUES DE SÉRIE

- Une collection de meubles de salon entièrement rembourrés proposant une gamme complète de modèles autoportants et d'éléments modulaires qui permettent de concevoir une foule d'aménagements répondant à tous les besoins. La gamme présente des proportions compactes - 31 po P - et s'adapte particulièrement bien aux espaces publics.
- Tous les modèles sont dotés de coussins fixes, non amovibles.
- La hauteur des accoudoirs de tous les modèles est de 25 po.
- Cette gamme n'accepte pas de roulettes.
- Les pieds des sièges et des tables mesurent 5 po H, sont faits d'une seule pièce soudée.
- Les tables Citi Square sont fabriquées en stratifié haute pression.
- Les tablettes-écrivains sont fait de mélamine thermosoudée de 3/4 po d'épaisseur. Elles mesurent 12 po P sur 16,5 po L. Elles peuvent être précisées du côté droit (déterminé lorsque l'utilisateur est assis) **(RT)**, du côté gauche **(LT)** ou des deux côtés **(LRT)**.
- Les tables et les tablettes-écrivains sont offerts dans les finis suivants : acajou absolu (ACJ), nuit d'orient (ASN), cerisier avant (AWC), miel avant (AWH), blizzard (BZD), gris hors série (CGY), noir (BLK), cobalt brossé (BRC), érable clair (CMB), espresso profond (DES), blanc de blancs (DWT), fashionista (FAS), première classe (FCL), Noce Biondo (NBL), Noce Grigio (NGL), Noce Leggero (NEL), Noce Medio (NML), acajou sur quartier (QTM), beauté naturelle (SBY), concassé (SDT), bois fruitier moiré (TFW), noyer moiré (TWL), cerisier d'hiver (WCHR), chocolat blanc (WHC) et brou (WHE). À préciser. Des finis stratifiés haute pression hors série pourront être envisagés sur demande.
- Les brides de jumelage (7892) sont vendues séparément. Elles doivent être utilisées si un module sans accoudoirs doit être joint à un autre module sans accoudoirs. Les bancs et poufs ne peuvent être jumelés qu'entre eux et non à des modules sièges. Un gabarit est fourni pour l'installation.
- Choix de rembourrage : tissus, vinyles ou cuirs. Les modèles garnis d'un vinyle ou cuir peuvent présenter des piqûres sur les coussins d'assise ou de dossier, s'il y a lieu.

CARACTÉRISTIQUES EN OPTION

- Pour une assise en mousse UltraCell haute élasticité haute densité, préciser **(UC)** après le numéro de modèle. Une place assise, ajouter 99 \$. Deux places assises, ajouter 197 \$. Trois places assises, ajouter 295 \$. Quatre places assises, ajouter 395 \$.
- Pour le choix de finis du piétement, se reporter à la page 379. Un supplément s'applique sur les finis plaqués :
 - (CHM)** Chromé. Ajouter 131 \$.
 - (BCH)** Chrome brossé. Ajouter 246 \$ pour les modules de coin. Ajouter 177 \$ pour les sièges simples. Ajouter 220 \$ pour les causeuses. Ajouter 270 \$ pour les canapés à trois places. Ajouter 320 \$ pour les canapés à quatre places.
 - (SBR)** Laiton satiné. Ajouter 377 \$ pour les modules de coin. Ajouter 281 \$ pour les sièges simples. Ajouter 381 \$ pour les causeuses. Ajouter 481 \$ pour les canapés à trois places. Ajouter 581 \$ pour les canapés à quatre places.
 - (ACO)** Cuivre ancien. Ajouter 377 \$ pour les modules de coin. Ajouter 281 \$ pour les sièges simples. Ajouter 381 \$ pour les causeuses. Ajouter 481 \$ pour les canapés à trois places. Ajouter 581 \$ pour les canapés à quatre places.
- Pour les finis des pieds de tables d'appoint, se reporter à la page 379. Un supplément s'applique sur les finis plaqués.
- Les tables peuvent être dotées de modules alimentation-USB. Chaque module présente deux prises de courant, deux prises USB doubles et un cordon d'alimentation de 6 pieds avec fiche à trois broches. Les modules sont offerts en noir **(J1)** ou en blanc **(W1)**. Ajouter 729 \$ par module. Ces modules sont situés à des emplacements prédéterminés, se reporter aux dessins ci-dessous.
- Pour commander un siège dont la coquille est garnie d'un tissu ou d'un vinyle et les coussins d'assise et de dossier sont garnis d'un cuir, veuillez soumettre [un formulaire de demande de tissus multiples](#) (le grade de tissus multiples s'applique). Remarque : L'inverse n'est pas possible (cuir pour la coquille, tissu ou vinyle pour les coussins d'assise et de dossier).

POSITIONNEMENT DE L'ALIMENTATION

Tables de salon et de bout. L'emplacement prédéterminé se trouve à l'extrémité ou sur le côté de la table. J1 - noir, W1 - blanc.

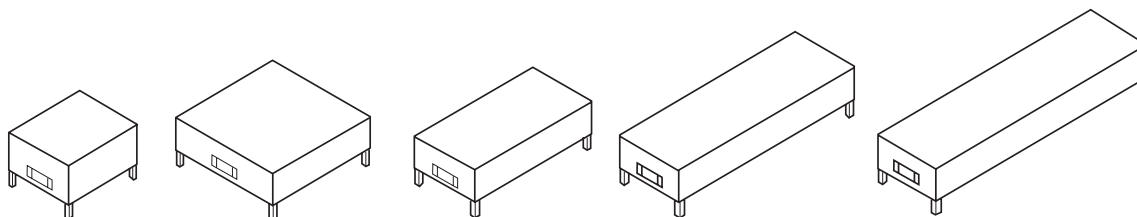

DESCRIPTION

CARACTÉRISTIQUES

MODÈLE

GRADES DE TEXTILE DE SÉRIE

Prix courant

7892 17









Ensemble bride de jumelage

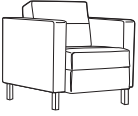

TFC : s.o.
 Poids unitaire : 0.25 LB | 0.1 KG
 Poids - boîte : 0.25 LB | 0.11 KG
 Volume - boîte : 0.01 P³ | 0.0003 M³

L'ensemble comprend 2 brides, 4 vis et un gabarit. Un seul jeu par module est requis.

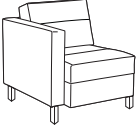
| | DIMENSIONS HORS TOUT | | | DIMENSIONS DE L'ASSISE | | | DIMENSIONS DU DOSSIER | |
|----|----------------------|------|----|------------------------|---|---|-----------------------|---|
| | L | P | H | L | P | H | L | H |
| PO | 0.5 | 3.87 | 2 | - | - | - | - | - |
| MM | 13 | 98 | 51 | - | - | - | - | - |



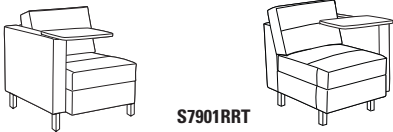
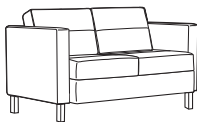
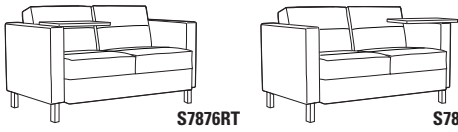
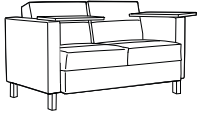

RTA 00

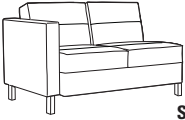
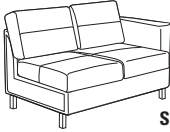
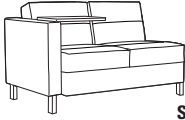
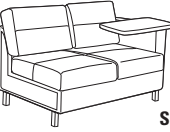
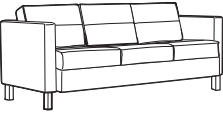
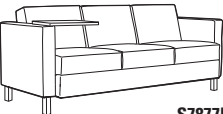
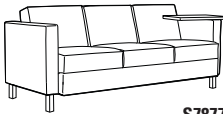
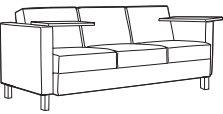

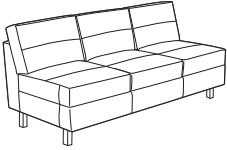
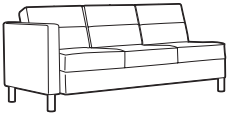
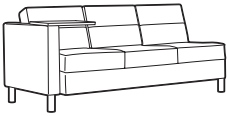
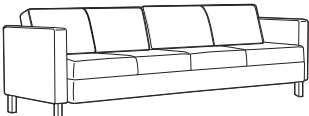
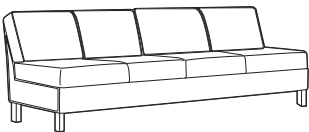

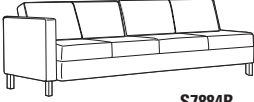
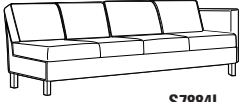
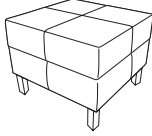
| DESCRIPTION | CARACTÉRISTIQUES | MODÈLE | GRADES DE TEXTILE DE SÉRIE | | | | | | | | | | | | | | | | | |
|--|--|-----------------------------------|---|-------------|------|---|------|------|--|------|------|------|------|------|-----|-----|-----|-----|-----|-----|
| | | | 1 | 2 | 3 | 4 | 5 | 6 | 7 | 8 | 9 | 10 | 11 | 12 | | | | | | |
|  <p>Module de coin de liaison TFC : 6.25 V. 5.72 M Poids unitaire : 65 LB 29.5 KG Poids - boîte : 75 LB 34.02 KG Volume - boîte : 30.25 P³ 0.85 M³</p> | <p>Ferrures de jumelage non comprises.</p> <p>Les côtés sans accoudoirs peuvent être munis de brides de jumelage 7892.</p> | <p>S7862</p> | - | - | - | - | 1792 | 2086 | 2380 | 2636 | 2955 | 3255 | 3661 | 4236 | | | | | | |
| | | | <p>DIMENSIONS HORS TOUT</p> <p>L P H</p> | | | <p>DIMENSIONS DE L'ASSISE</p> <p>L P H</p> | | | <p>DIMENSIONS DU DOSSIER</p> <p>L H</p> | | | | | | | | | | | |
| | | | PO | 37 | 37 | 31 | 26 | 26 | 17.5 | 26 | 13.5 | MM | 940 | 940 | 787 | 660 | 660 | 445 | 660 | 343 |
| | | | RTA 00 | 1 par boîte | | | | | | | | | | | | | | | | |
|  <p>Fauteuil club TFC : 4.5 V. 4.11 M Poids unitaire : 71 LB 32.3 KG Poids - boîte : 81 LB 36.74 KG Volume - boîte : 21 P³ 0.59 M³</p> | <p>Module autoportant uniquement.</p> | <p>S7875</p> | - | - | - | - | 1265 | 1477 | 1688 | 1873 | 2102 | 2318 | 2611 | 3025 | | | | | | |
| | | | <p>DIMENSIONS HORS TOUT</p> <p>L P H</p> | | | <p>DIMENSIONS DE L'ASSISE</p> <p>L P H</p> | | | <p>DIMENSIONS DU DOSSIER</p> <p>L H</p> | | | | | | | | | | | |
| | | | PO | 30 | 31 | 30 | 22 | 19.5 | 17.5 | 22 | 12.5 | MM | 762 | 787 | 762 | 559 | 495 | 445 | 559 | 318 |
| | | | RTA 00 | 1 par boîte | | | | | | | | | | | | | | | | |
|  <p>S7875RT</p>  <p>S7875LT</p> <p>Fauteuil club à tablette-écrivain en mélamine TFC : 4.5 V. 4.11 M Poids unitaire : 79 LB 35.9 KG Poids - boîte : 89 LB 40.37 KG Volume - boîte : 22.5 P³ 0.63 M³</p> | <p>Module autoportant uniquement.</p> | <p>S7875LT S7875RT</p> | - | - | - | - | 1676 | 1888 | 2099 | 2284 | 2513 | 2729 | 3022 | 3436 | | | | | | |
| | | | <p>DIMENSIONS HORS TOUT</p> <p>L P H</p> | | | <p>DIMENSIONS DE L'ASSISE</p> <p>L P H</p> | | | <p>DIMENSIONS DU DOSSIER</p> <p>L H</p> | | | | | | | | | | | |
| | | | PO | 31.5 | 33.5 | 30 | 22 | 19.5 | 17.5 | 22 | 12.5 | MM | 800 | 851 | 762 | 559 | 495 | 445 | 559 | 318 |
| | | | RTA 00 | 1 par boîte | | | | | | | | | | | | | | | | |
|  <p>Siège simple sans accoudoirs TFC : 3 V. 2.74 M Poids unitaire : 39 LB 17.7 KG Poids - boîte : 45 LB 20.41 KG Volume - boîte : 15.5 P³ 0.43 M³</p> | <p>Ferrures de jumelage non comprises.</p> <p>Les côtés sans accoudoirs peuvent être munis de brides de jumelage 7892.</p> | <p>S7895</p> | - | - | - | - | 1265 | 1406 | 1547 | 1670 | 1823 | 1967 | 2162 | 2438 | | | | | | |
| | | | <p>DIMENSIONS HORS TOUT</p> <p>L P H</p> | | | <p>DIMENSIONS DE L'ASSISE</p> <p>L P H</p> | | | <p>DIMENSIONS DU DOSSIER</p> <p>L H</p> | | | | | | | | | | | |
| | | | PO | 22 | 31 | 30.75 | 22 | 18.5 | 17.5 | 22 | 12.5 | MM | 559 | 787 | 781 | 559 | 470 | 445 | 559 | 318 |
| | | | RTA 00 | 1 par boîte | | | | | | | | | | | | | | | | |
|  <p>S7901R</p>  <p>S7901L</p> <p>Siège simple, un accoudoir TFC : 4 V. 3.66 M Poids unitaire : 55 LB 25 KG Poids - boîte : 65 LB 29.48 KG Volume - boîte : 21 P³ 0.59 M³</p> | <p>Ferrures de jumelage non comprises.</p> <p>Le côté sans accoudoir peut être munis de brides de jumelage 7892.</p> | <p>S7901L S7901R</p> | - | - | - | - | 1265 | 1453 | 1641 | 1805 | 2009 | 2201 | 2461 | 2829 | | | | | | |
| | | | <p>DIMENSIONS HORS TOUT</p> <p>L P H</p> | | | <p>DIMENSIONS DE L'ASSISE</p> <p>L P H</p> | | | <p>DIMENSIONS DU DOSSIER</p> <p>L H</p> | | | | | | | | | | | |
| | | | PO | 26 | 31 | 30.75 | 22 | 19.5 | 17.5 | 22 | 12.5 | MM | 660 | 787 | 781 | 559 | 495 | 445 | 559 | 318 |
| | | | RTA 00 | 1 par boîte | | | | | | | | | | | | | | | | |

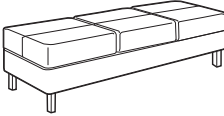
| DESCRIPTION | CARACTÉRISTIQUES | MODÈLE | GRADES DE TEXTILE DE SÉRIE | | | | | | | | | | | |
|--|--|-------------------------------------|--|---|---|--|------|------|--|------|------|---|------|------|
| | | | 1 | 2 | 3 | 4 | 5 | 6 | 7 | 8 | 9 | 10 | 11 | 12 |
|  <p>S7901RRT S7901LLT</p> <p>Siège simple, un accoudoir, une tablette-écrivain TFC : 4 V. 3.66 M Poids unitaire : 63 LB 28.6 KG Poids - boîte : 73 LB 33.11 KG Volume - boîte : 22.5 P³ 0.63 M³</p> | <p>Ferrures de jumelage non comprises.</p> <p>Les côtés sans accoudoirs peuvent être munis de brides de jumelage 7892.</p> | <p>S7901LLT S7901RRT</p> | - | - | - | - | 1676 | 1864 | 2052 | 2216 | 2420 | 2612 | 2872 | 3240 |
| | | | <p>DIMENSIONS HORS TOUT L P H</p> | | | <p>DIMENSIONS DE L'ASSISE L P H</p> | | | <p>DIMENSIONS DU DOSSIER L H</p> | | | <p>PO 27.5 31 30.75 22 19.5 17.5 22 12.5 MM 699 787 781 559 495 445 559 318</p> | | |
| | | | <p>RTA 00 1 par boîte</p> | | | | | | | | | | | |
|  <p>S7876</p> <p>Causeuse avec accoudoirs TFC : 6.25 V. 5.72 M Poids unitaire : 110 LB 50 KG Poids - boîte : 122 LB 55.34 KG Volume - boîte : 36 P³ 1.01 M³</p> | <p>Module autoportant uniquement.</p> | <p>S7876</p> | - | - | - | - | 1792 | 2086 | 2380 | 2636 | 2955 | 3255 | 3661 | 4236 |
| | | | <p>DIMENSIONS HORS TOUT L P H</p> | | | <p>DIMENSIONS DE L'ASSISE L P H</p> | | | <p>DIMENSIONS DU DOSSIER L H</p> | | | <p>PO 51.25 31 30 43.25 19.5 17.5 43.25 12.5 MM 1302 787 762 1099 495 445 1099 318</p> | | |
| | | | <p>RTA 00 1 par boîte</p> | | | | | | | | | | | |
|  <p>S7876RT S7876LT</p> <p>Causeuse avec accoudoirs et tablette-écrivain TFC : 6.25 V. 5.72 M Poids unitaire : 118 LB 53.6 KG Poids - boîte : 130 LB 58.97 KG Volume - boîte : 41.25 P³ 1.16 M³</p> | <p>Module autoportant uniquement.</p> | <p>S7876LT S7876RT</p> | - | - | - | - | 2202 | 2496 | 2790 | 3046 | 3365 | 3665 | 4071 | 4646 |
| | | | <p>DIMENSIONS HORS TOUT L P H</p> | | | <p>DIMENSIONS DE L'ASSISE L P H</p> | | | <p>DIMENSIONS DU DOSSIER L H</p> | | | <p>PO 52.75 33.5 30 43.25 19.5 17.5 43.25 12.5 MM 1340 851 762 1099 495 445 1099 318</p> | | |
| | | | <p>RTA 00 1 par boîte</p> | | | | | | | | | | | |
|  <p>S7876LRT</p> <p>Causeuse avec accoudoirs et tablettes-écrivains TFC : 6.25 V. 5.72 M Poids unitaire : 126 LB 57.3 KG Poids - boîte : 138 LB 62.6 KG Volume - boîte : 41.25 P³ 1.16 M³</p> | <p>Module autoportant uniquement.</p> <p>Tablettes à gauche et à droite.</p> | <p>S7876LRT</p> | - | - | - | - | 2614 | 2908 | 3202 | 3458 | 3777 | 4077 | 4483 | 5058 |
| | | | <p>DIMENSIONS HORS TOUT L P H</p> | | | <p>DIMENSIONS DE L'ASSISE L P H</p> | | | <p>DIMENSIONS DU DOSSIER L H</p> | | | <p>PO 54.25 33.5 30 43.25 19.5 17.5 43.25 12.5 MM 1378 851 762 1099 495 445 1099 318</p> | | |
| | | | <p>RTA 00 1 par boîte</p> | | | | | | | | | | | |
|  <p>S7896</p> <p>Causeuse sans accoudoirs TFC : 5 V. 4.57 M Poids unitaire : 78 LB 35.5 KG Poids - boîte : 90 LB 40.82 KG Volume - boîte : 36 P³ 1.01 M³</p> | <p>Ferrures de jumelage non comprises.</p> <p>Les côtés sans accoudoirs peuvent être munis de brides de jumelage 7892.</p> | <p>S7896</p> | - | - | - | - | 1792 | 2027 | 2262 | 2467 | 2722 | 2962 | 3287 | 3747 |
| | | | <p>DIMENSIONS HORS TOUT L P H</p> | | | <p>DIMENSIONS DE L'ASSISE L P H</p> | | | <p>DIMENSIONS DU DOSSIER L H</p> | | | <p>PO 43.25 31 30.75 43.25 19.5 17.5 43.25 13.25 MM 1099 787 781 1099 495 445 1099 337</p> | | |
| | | | <p>RTA 00 1 par boîte</p> | | | | | | | | | | | |

| DESCRIPTION | CARACTÉRISTIQUES | MODÈLE | GRADES DE TEXTILE DE SÉRIE | | | | | | | | | | | |
|---|--|-------------------------------------|---|---|--|-----------------------------|---------------------|----------------------|-----------------------|---------------------|---------------------|-----------------------|----------------------|----------------------|
| | | | 1 | 2 | 3 | 4 | 5 | 6 | 7 | 8 | 9 | 10 | 11 | 12 |
|  <p>S7890R</p> <p>Causeuse à un accoudoir TFC : 5.25 V. 4.8 M Poids unitaire : 94 LB 42.7 KG Poids - boîte : 106 LB 48.08 KG Volume - boîte : 36 P³ 1.01 M³</p> |  <p>S7890L</p> <p>Ferrures de jumelage non comprises. Le côté sans accoudoir peut être munis de brides de jumelage 7892.</p> | <p>S7890L S7890R</p> | - | - | - | - | 1792 | 2039 | 2286 | 2501 | 2769 | 3021 | 3362 | 3845 |
| | | | <p>DIMENSIONS HORS TOUT</p> <p>L P H</p> | <p>DIMENSIONS DE L'ASSISE</p> <p>L P H</p> | <p>DIMENSIONS DU DOSSIER</p> <p>L H</p> | <p>PO 47.25 MM 1200</p> | <p>31 787</p> | <p>30.75 781</p> | <p>43.25 1099</p> | <p>19.5 495</p> | <p>17.5 445</p> | <p>43.25 1099</p> | <p>13.25 337</p> | <p>RTA 00</p> |
|  <p>S7890RRT</p> <p>Causeuse à un accoudoir et tablette-écrivain TFC : 5.25 V. 4.8 M Poids unitaire : 102 LB 46.4 KG Poids - boîte : 114 LB 51.71 KG Volume - boîte : 41.25 P³ 1.16 M³</p> |  <p>S7890LLT</p> <p>Ferrures de jumelage non comprises. Les côtés sans accoudoirs peuvent être munis de brides de jumelage 7892.</p> | <p>S7890LLT S7890RRT</p> | - | - | - | - | 2202 | 2449 | 2696 | 2911 | 3179 | 3431 | 3772 | 4255 |
| | | | <p>DIMENSIONS HORS TOUT</p> <p>L P H</p> | <p>DIMENSIONS DE L'ASSISE</p> <p>L P H</p> | <p>DIMENSIONS DU DOSSIER</p> <p>L H</p> | <p>PO 48.75 MM 1238</p> | <p>33.5 851</p> | <p>30.75 781</p> | <p>43.25 1099</p> | <p>19.5 495</p> | <p>17.5 445</p> | <p>43.25 1099</p> | <p>13.25 337</p> | <p>RTA 00</p> |
|  <p>S7877</p> <p>Canapé trois places avec accoudoirs TFC : 8.75 V. 8 M Poids unitaire : 149 LB 67.7 KG Poids - boîte : 163 LB 73.94 KG Volume - boîte : 50.25 P³ 1.42 M³</p> | <p>Module autoportant uniquement.</p> | <p>S7877</p> | - | - | - | - | 2316 | 2727 | 3139 | 3497 | 3944 | 4364 | 4932 | 5737 |
| | | | <p>DIMENSIONS HORS TOUT</p> <p>L P H</p> | <p>DIMENSIONS DE L'ASSISE</p> <p>L P H</p> | <p>DIMENSIONS DU DOSSIER</p> <p>L H</p> | <p>PO 72.5 MM 1842</p> | <p>31 787</p> | <p>30 762</p> | <p>64.5 1638</p> | <p>19.5 495</p> | <p>17.5 445</p> | <p>64.5 1638</p> | <p>12.5 318</p> | <p>RTA 00</p> |
|  <p>S7877RT</p> <p>Canapé trois places avec accoudoirs et tablette-écrivain TFC : 8.75 V. 8 M Poids unitaire : 157 LB 71.4 KG Poids - boîte : 171 LB 77.56 KG Volume - boîte : 55.5 P³ 1.57 M³</p> |  <p>S7877LT</p> <p>Module autoportant uniquement.</p> | <p>S7877LT S7877RT</p> | - | - | - | - | 2727 | 3138 | 3550 | 3908 | 4355 | 4775 | 5343 | 6148 |
| | | | <p>DIMENSIONS HORS TOUT</p> <p>L P H</p> | <p>DIMENSIONS DE L'ASSISE</p> <p>L P H</p> | <p>DIMENSIONS DU DOSSIER</p> <p>L H</p> | <p>PO 74 MM 1880</p> | <p>33.5 851</p> | <p>30 762</p> | <p>64.5 1638</p> | <p>19.5 495</p> | <p>17.5 445</p> | <p>64.5 1638</p> | <p>12.5 318</p> | <p>RTA 00</p> |
|  <p>S7877LRT</p> <p>Canapé trois places avec accoudoirs et tablette-écrivains TFC : 8.75 V. 8 M Poids unitaire : 165 LB 75 KG Poids - boîte : 179 LB 81.19 KG Volume - boîte : 55.5 P³ 1.57 M³</p> | <p>Module autoportant uniquement.</p> <p>Tablettes à gauche et à droite.</p> | <p>S7877LRT</p> | - | - | - | - | 3138 | 3549 | 3961 | 4319 | 4766 | 5186 | 5754 | 6559 |
| | | | <p>DIMENSIONS HORS TOUT</p> <p>L P H</p> | <p>DIMENSIONS DE L'ASSISE</p> <p>L P H</p> | <p>DIMENSIONS DU DOSSIER</p> <p>L H</p> | <p>PO 75.5 MM 1918</p> | <p>33.5 851</p> | <p>30 762</p> | <p>64.5 1638</p> | <p>19.5 495</p> | <p>17.5 445</p> | <p>64.5 1638</p> | <p>12.5 318</p> | <p>RTA 00</p> |

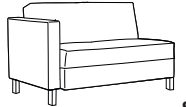
| DESCRIPTION | CARACTÉRISTIQUES | MODÈLE | GRADES DE TEXTILE DE SÉRIE | | | | | | | | | | | | | | | | | | | | | | | | | | | | | | | | | | | |
|--|---|--|--|-------------------------------------|--------------------|-----------------------|--------------|--------------|-------------|-------------|--------------|----------------------|---------------------------|------|------------------------|---|---|-----------------------|---|---|---|---|----|----|----|-----------------|---|--------------------|-----------|--------------|--------------|-------------|-------------|--------------|--------------|------|------|------|
| | | | 1 | 2 | 3 | 4 | 5 | 6 | 7 | 8 | 9 | 10 | 11 | 12 | | | | | | | | | | | | | | | | | | | | | | | | |
|  <p>Canapé trois places sans accoudoirs TFC : 8.25 V. 7.54 M Poids unitaire : 117 LB 53.2 KG Poids - boîte : 131 LB 59.42 KG Volume - boîte : 50.25 P³ 1.42 M³</p> | Ferrures de jumelage non comprises. Les côtés sans accoudoirs peuvent être munis de brides de jumelage 7892. | S7897 | - | - | - | - | 2316 | 2704 | 3092 | 3430 | 3851 | 4247 | 4783 | 5542 | | | | | | | | | | | | | | | | | | | | | | | | |
| | | DIMENSIONS HORS TOUT L P H | DIMENSIONS DE L'ASSISE L P H | DIMENSIONS DU DOSSIER L H | PO 64,5 MM 1638 | 31 787 | 30.75 781 | 64.5 1638 | 19.5 495 | 17.5 445 | 64.5 1638 | 13.25 337 | RTA 00 1 par boîte | | | | | | | | | | | | | | | | | | | | | | | | | |
| | | <table border="1"> <thead> <tr> <th>1</th><th>2</th><th>3</th><th>4</th><th>5</th><th>6</th><th>7</th><th>8</th><th>9</th><th>10</th><th>11</th><th>12</th> </tr> </thead> <tbody> <tr> <td>S7897</td><td>-</td><td>-</td><td>-</td><td>-</td><td>2316</td><td>2704</td><td>3092</td><td>3430</td><td>3851</td><td>4247</td><td>4783</td><td>5542</td> </tr> </tbody> </table> | | | | | | | | | | | | 1 | 2 | 3 | 4 | 5 | 6 | 7 | 8 | 9 | 10 | 11 | 12 | S7897 | - | - | - | - | 2316 | 2704 | 3092 | 3430 | 3851 | 4247 | 4783 | 5542 |
| | | 1 | 2 | 3 | 4 | 5 | 6 | 7 | 8 | 9 | 10 | 11 | 12 | | | | | | | | | | | | | | | | | | | | | | | | | |
| S7897 | - | - | - | - | 2316 | 2704 | 3092 | 3430 | 3851 | 4247 | 4783 | 5542 | | | | | | | | | | | | | | | | | | | | | | | | | | |
| <table border="1"> <thead> <tr> <th colspan="3">DIMENSIONS HORS TOUT</th> <th colspan="3">DIMENSIONS DE L'ASSISE</th> <th colspan="2">DIMENSIONS DU DOSSIER</th> </tr> <tr> <th>L</th><th>P</th><th>H</th> <th>L</th><th>P</th><th>H</th> <th>L</th><th>H</th> </tr> </thead> <tbody> <tr> <td>PO 64,5 MM 1638</td><td>31 787</td><td>30.75 781</td> <td>64.5 1638</td><td>19.5 495</td><td>17.5 445</td> <td>64.5 1638</td><td>13.25 337</td> </tr> </tbody> </table> | | | | | | | | | | | | DIMENSIONS HORS TOUT | | | DIMENSIONS DE L'ASSISE | | | DIMENSIONS DU DOSSIER | | L | P | H | L | P | H | L | H | PO 64,5 MM 1638 | 31 787 | 30.75 781 | 64.5 1638 | 19.5 495 | 17.5 445 | 64.5 1638 | 13.25 337 | | | |
| DIMENSIONS HORS TOUT | | | DIMENSIONS DE L'ASSISE | | | DIMENSIONS DU DOSSIER | | | | | | | | | | | | | | | | | | | | | | | | | | | | | | | | |
| L | P | H | L | P | H | L | H | | | | | | | | | | | | | | | | | | | | | | | | | | | | | | | |
| PO 64,5 MM 1638 | 31 787 | 30.75 781 | 64.5 1638 | 19.5 495 | 17.5 445 | 64.5 1638 | 13.25 337 | | | | | | | | | | | | | | | | | | | | | | | | | | | | | | | |
|  <p>Canapé trois places à un accoudoir TFC : 7.25 V. 6.63 M Poids unitaire : 133 LB 60.5 KG Poids - boîte : 147 LB 66.68 KG Volume - boîte : 50.25 P³ 1.42 M³</p> | Ferrures de jumelage non comprises. Le côté sans accoudoir peut être munis de brides de jumelage 7892. | S7891L | - | - | - | - | 2316 | 2657 | 2998 | 3295 | 3665 | 4013 | 4484 | 5151 | | | | | | | | | | | | | | | | | | | | | | | | |
| | | DIMENSIONS HORS TOUT L P H | DIMENSIONS DE L'ASSISE L P H | DIMENSIONS DU DOSSIER L H | PO 68,5 MM 1740 | 31 787 | 30.75 781 | 64.5 1638 | 19.5 495 | 17.5 445 | 64.5 1638 | 13.25 337 | RTA 00 1 par boîte | | | | | | | | | | | | | | | | | | | | | | | | | |
| | | <table border="1"> <thead> <tr> <th>1</th><th>2</th><th>3</th><th>4</th><th>5</th><th>6</th><th>7</th><th>8</th><th>9</th><th>10</th><th>11</th><th>12</th> </tr> </thead> <tbody> <tr> <td>S7891L</td><td>-</td><td>-</td><td>-</td><td>-</td><td>2316</td><td>2657</td><td>2998</td><td>3295</td><td>3665</td><td>4013</td><td>4484</td><td>5151</td> </tr> </tbody> </table> | | | | | | | | | | | | 1 | 2 | 3 | 4 | 5 | 6 | 7 | 8 | 9 | 10 | 11 | 12 | S7891L | - | - | - | - | 2316 | 2657 | 2998 | 3295 | 3665 | 4013 | 4484 | 5151 |
| | | 1 | 2 | 3 | 4 | 5 | 6 | 7 | 8 | 9 | 10 | 11 | 12 | | | | | | | | | | | | | | | | | | | | | | | | | |
| S7891L | - | - | - | - | 2316 | 2657 | 2998 | 3295 | 3665 | 4013 | 4484 | 5151 | | | | | | | | | | | | | | | | | | | | | | | | | | |
| <table border="1"> <thead> <tr> <th colspan="3">DIMENSIONS HORS TOUT</th> <th colspan="3">DIMENSIONS DE L'ASSISE</th> <th colspan="2">DIMENSIONS DU DOSSIER</th> </tr> <tr> <th>L</th><th>P</th><th>H</th> <th>L</th><th>P</th><th>H</th> <th>L</th><th>H</th> </tr> </thead> <tbody> <tr> <td>PO 68,5 MM 1740</td><td>31 787</td><td>30.75 781</td> <td>64.5 1638</td><td>19.5 495</td><td>17.5 445</td> <td>64.5 1638</td><td>13.25 337</td> </tr> </tbody> </table> | | | | | | | | | | | | DIMENSIONS HORS TOUT | | | DIMENSIONS DE L'ASSISE | | | DIMENSIONS DU DOSSIER | | L | P | H | L | P | H | L | H | PO 68,5 MM 1740 | 31 787 | 30.75 781 | 64.5 1638 | 19.5 495 | 17.5 445 | 64.5 1638 | 13.25 337 | | | |
| DIMENSIONS HORS TOUT | | | DIMENSIONS DE L'ASSISE | | | DIMENSIONS DU DOSSIER | | | | | | | | | | | | | | | | | | | | | | | | | | | | | | | | |
| L | P | H | L | P | H | L | H | | | | | | | | | | | | | | | | | | | | | | | | | | | | | | | |
| PO 68,5 MM 1740 | 31 787 | 30.75 781 | 64.5 1638 | 19.5 495 | 17.5 445 | 64.5 1638 | 13.25 337 | | | | | | | | | | | | | | | | | | | | | | | | | | | | | | | |
|  <p>Canapé trois places à un accoudoir et tablette-écrivain TFC : 7.25 V. 6.63 M Poids unitaire : 141 LB 64.1 KG Poids - boîte : 155 LB 70.31 KG Volume - boîte : 55.5 P³ 1.57 M³</p> | Ferrures de jumelage non comprises. Les côtés sans accoudoirs peuvent être munis de brides de jumelage 7892. | S7891LLT | - | - | - | - | 2727 | 3068 | 3409 | 3706 | 4076 | 4424 | 4895 | 5562 | | | | | | | | | | | | | | | | | | | | | | | | |
| | | DIMENSIONS HORS TOUT L P H | DIMENSIONS DE L'ASSISE L P H | DIMENSIONS DU DOSSIER L H | PO 70 MM 1778 | 31 787 | 30.75 781 | 64.5 1638 | 19.5 495 | 17.5 445 | 64.5 1638 | 13.25 337 | RTA 00 1 par boîte | | | | | | | | | | | | | | | | | | | | | | | | | |
| | | <table border="1"> <thead> <tr> <th>1</th><th>2</th><th>3</th><th>4</th><th>5</th><th>6</th><th>7</th><th>8</th><th>9</th><th>10</th><th>11</th><th>12</th> </tr> </thead> <tbody> <tr> <td>S7891LLT</td><td>-</td><td>-</td><td>-</td><td>-</td><td>2727</td><td>3068</td><td>3409</td><td>3706</td><td>4076</td><td>4424</td><td>4895</td><td>5562</td> </tr> </tbody> </table> | | | | | | | | | | | | 1 | 2 | 3 | 4 | 5 | 6 | 7 | 8 | 9 | 10 | 11 | 12 | S7891LLT | - | - | - | - | 2727 | 3068 | 3409 | 3706 | 4076 | 4424 | 4895 | 5562 |
| | | 1 | 2 | 3 | 4 | 5 | 6 | 7 | 8 | 9 | 10 | 11 | 12 | | | | | | | | | | | | | | | | | | | | | | | | | |
| S7891LLT | - | - | - | - | 2727 | 3068 | 3409 | 3706 | 4076 | 4424 | 4895 | 5562 | | | | | | | | | | | | | | | | | | | | | | | | | | |
| <table border="1"> <thead> <tr> <th colspan="3">DIMENSIONS HORS TOUT</th> <th colspan="3">DIMENSIONS DE L'ASSISE</th> <th colspan="2">DIMENSIONS DU DOSSIER</th> </tr> <tr> <th>L</th><th>P</th><th>H</th> <th>L</th><th>P</th><th>H</th> <th>L</th><th>H</th> </tr> </thead> <tbody> <tr> <td>PO 70 MM 1778</td><td>31 787</td><td>30.75 781</td> <td>64.5 1638</td><td>19.5 495</td><td>17.5 445</td> <td>64.5 1638</td><td>13.25 337</td> </tr> </tbody> </table> | | | | | | | | | | | | DIMENSIONS HORS TOUT | | | DIMENSIONS DE L'ASSISE | | | DIMENSIONS DU DOSSIER | | L | P | H | L | P | H | L | H | PO 70 MM 1778 | 31 787 | 30.75 781 | 64.5 1638 | 19.5 495 | 17.5 445 | 64.5 1638 | 13.25 337 | | | |
| DIMENSIONS HORS TOUT | | | DIMENSIONS DE L'ASSISE | | | DIMENSIONS DU DOSSIER | | | | | | | | | | | | | | | | | | | | | | | | | | | | | | | | |
| L | P | H | L | P | H | L | H | | | | | | | | | | | | | | | | | | | | | | | | | | | | | | | |
| PO 70 MM 1778 | 31 787 | 30.75 781 | 64.5 1638 | 19.5 495 | 17.5 445 | 64.5 1638 | 13.25 337 | | | | | | | | | | | | | | | | | | | | | | | | | | | | | | | |
|  <p>Canapé quatre places avec accoudoirs TFC : 10.25 V. 9.37 M Poids unitaire : 188 LB 85.5 KG Poids - boîte : 204 LB 92.53 KG Volume - boîte : 69 P³ 1.95 M³</p> | Module autoportant uniquement. | S7884 | - | - | - | - | 3293 | 3775 | 4257 | 4677 | 5200 | 5692 | 6358 | 7301 | | | | | | | | | | | | | | | | | | | | | | | | |
| | | DIMENSIONS HORS TOUT L P H | DIMENSIONS DE L'ASSISE L P H | DIMENSIONS DU DOSSIER L H | PO 93,5 MM 2375 | 31 787 | 30 762 | 85.5 2172 | 19.5 495 | 17.5 445 | 85.5 2172 | 12.5 318 | RTA 00 1 par boîte | | | | | | | | | | | | | | | | | | | | | | | | | |
| | | <table border="1"> <thead> <tr> <th>1</th><th>2</th><th>3</th><th>4</th><th>5</th><th>6</th><th>7</th><th>8</th><th>9</th><th>10</th><th>11</th><th>12</th> </tr> </thead> <tbody> <tr> <td>S7884</td><td>-</td><td>-</td><td>-</td><td>-</td><td>3293</td><td>3775</td><td>4257</td><td>4677</td><td>5200</td><td>5692</td><td>6358</td><td>7301</td> </tr> </tbody> </table> | | | | | | | | | | | | 1 | 2 | 3 | 4 | 5 | 6 | 7 | 8 | 9 | 10 | 11 | 12 | S7884 | - | - | - | - | 3293 | 3775 | 4257 | 4677 | 5200 | 5692 | 6358 | 7301 |
| | | 1 | 2 | 3 | 4 | 5 | 6 | 7 | 8 | 9 | 10 | 11 | 12 | | | | | | | | | | | | | | | | | | | | | | | | | |
| S7884 | - | - | - | - | 3293 | 3775 | 4257 | 4677 | 5200 | 5692 | 6358 | 7301 | | | | | | | | | | | | | | | | | | | | | | | | | | |
| <table border="1"> <thead> <tr> <th colspan="3">DIMENSIONS HORS TOUT</th> <th colspan="3">DIMENSIONS DE L'ASSISE</th> <th colspan="2">DIMENSIONS DU DOSSIER</th> </tr> <tr> <th>L</th><th>P</th><th>H</th> <th>L</th><th>P</th><th>H</th> <th>L</th><th>H</th> </tr> </thead> <tbody> <tr> <td>PO 93,5 MM 2375</td><td>31 787</td><td>30 762</td> <td>85.5 2172</td><td>19.5 495</td><td>17.5 445</td> <td>85.5 2172</td><td>12.5 318</td> </tr> </tbody> </table> | | | | | | | | | | | | DIMENSIONS HORS TOUT | | | DIMENSIONS DE L'ASSISE | | | DIMENSIONS DU DOSSIER | | L | P | H | L | P | H | L | H | PO 93,5 MM 2375 | 31 787 | 30 762 | 85.5 2172 | 19.5 495 | 17.5 445 | 85.5 2172 | 12.5 318 | | | |
| DIMENSIONS HORS TOUT | | | DIMENSIONS DE L'ASSISE | | | DIMENSIONS DU DOSSIER | | | | | | | | | | | | | | | | | | | | | | | | | | | | | | | | |
| L | P | H | L | P | H | L | H | | | | | | | | | | | | | | | | | | | | | | | | | | | | | | | |
| PO 93,5 MM 2375 | 31 787 | 30 762 | 85.5 2172 | 19.5 495 | 17.5 445 | 85.5 2172 | 12.5 318 | | | | | | | | | | | | | | | | | | | | | | | | | | | | | | | |
|  <p>Canapé quatre places sans accoudoirs TFC : 8.75 V. 8 M Poids unitaire : 156 LB 70.9 KG Poids - boîte : 172 LB 78.02 KG Volume - boîte : 61.5 P³ 1.74 M³</p> | Ferrures de jumelage non comprises. Les côtés sans accoudoirs peuvent être munis de brides de jumelage 7892. | S7884NA | - | - | - | - | 3293 | 3704 | 4116 | 4474 | 4921 | 5341 | 5909 | 6714 | | | | | | | | | | | | | | | | | | | | | | | | |
| | | DIMENSIONS HORS TOUT L P H | DIMENSIONS DE L'ASSISE L P H | DIMENSIONS DU DOSSIER L H | PO 85,5 MM 2172 | 31 787 | 30.75 781 | 85.5 2172 | 19.5 495 | 17.5 445 | 85.5 2172 | 12.5 318 | RTA 00 1 par boîte | | | | | | | | | | | | | | | | | | | | | | | | | |
| | | <table border="1"> <thead> <tr> <th>1</th><th>2</th><th>3</th><th>4</th><th>5</th><th>6</th><th>7</th><th>8</th><th>9</th><th>10</th><th>11</th><th>12</th> </tr> </thead> <tbody> <tr> <td>S7884NA</td><td>-</td><td>-</td><td>-</td><td>-</td><td>3293</td><td>3704</td><td>4116</td><td>4474</td><td>4921</td><td>5341</td><td>5909</td><td>6714</td> </tr> </tbody> </table> | | | | | | | | | | | | 1 | 2 | 3 | 4 | 5 | 6 | 7 | 8 | 9 | 10 | 11 | 12 | S7884NA | - | - | - | - | 3293 | 3704 | 4116 | 4474 | 4921 | 5341 | 5909 | 6714 |
| | | 1 | 2 | 3 | 4 | 5 | 6 | 7 | 8 | 9 | 10 | 11 | 12 | | | | | | | | | | | | | | | | | | | | | | | | | |
| S7884NA | - | - | - | - | 3293 | 3704 | 4116 | 4474 | 4921 | 5341 | 5909 | 6714 | | | | | | | | | | | | | | | | | | | | | | | | | | |
| <table border="1"> <thead> <tr> <th colspan="3">DIMENSIONS HORS TOUT</th> <th colspan="3">DIMENSIONS DE L'ASSISE</th> <th colspan="2">DIMENSIONS DU DOSSIER</th> </tr> <tr> <th>L</th><th>P</th><th>H</th> <th>L</th><th>P</th><th>H</th> <th>L</th><th>H</th> </tr> </thead> <tbody> <tr> <td>PO 85,5 MM 2172</td><td>31 787</td><td>30.75 781</td> <td>85.5 2172</td><td>19.5 495</td><td>17.5 445</td> <td>85.5 2172</td><td>12.5 318</td> </tr> </tbody> </table> | | | | | | | | | | | | DIMENSIONS HORS TOUT | | | DIMENSIONS DE L'ASSISE | | | DIMENSIONS DU DOSSIER | | L | P | H | L | P | H | L | H | PO 85,5 MM 2172 | 31 787 | 30.75 781 | 85.5 2172 | 19.5 495 | 17.5 445 | 85.5 2172 | 12.5 318 | | | |
| DIMENSIONS HORS TOUT | | | DIMENSIONS DE L'ASSISE | | | DIMENSIONS DU DOSSIER | | | | | | | | | | | | | | | | | | | | | | | | | | | | | | | | |
| L | P | H | L | P | H | L | H | | | | | | | | | | | | | | | | | | | | | | | | | | | | | | | |
| PO 85,5 MM 2172 | 31 787 | 30.75 781 | 85.5 2172 | 19.5 495 | 17.5 445 | 85.5 2172 | 12.5 318 | | | | | | | | | | | | | | | | | | | | | | | | | | | | | | | |

| DESCRIPTION | CARACTÉRISTIQUES | MODÈLE | GRADES DE TEXTILE DE SÉRIE | | | | | | | | | | | |
|---|--|---|----------------------------|---|---|---|------|------|------|------|------|------|------|------|
| | | | 1 | 2 | 3 | 4 | 5 | 6 | 7 | 8 | 9 | 10 | 11 | 12 |
|  <p>S7884R</p> <p>Canapé quatre places à un accoudoir TFC : 9.5 V. 8.69 M Poids unitaire : 172 LB 78.2 KG Poids - boîte : 188 LB 85.28 KG Volume - boîte : 69 P³ 1.95 M³</p> |  <p>S7884L</p> <p>Ferrures de jumelage non comprises. Le côté sans accoudoir peut être munis de brides de jumelage 7892.</p> | S7884L S7884R | - | - | - | - | 3293 | 3740 | 4186 | 4576 | 5060 | 5516 | 6134 | 7008 |
| | | <p>DIMENSIONS HORS TOUT</p> <p>L P H</p> <p>PO 89,5 31 30,75 MM 2273 787 781</p> <p>DIMENSIONS DE L'ASSISE</p> <p>L P H</p> <p>85,8 19,5 17,5 2179 495 445</p> <p>DIMENSIONS DU DOSSIER</p> <p>L H</p> <p>85,8 12,5 2179 318</p> <p>RTA 00 1 par boîte</p> | | | | | | | | | | | | |
|  <p>S7879</p> <p>Pouf carré TFC : 1.5 V. 1.37 M Poids unitaire : 23 LB 10.5 KG Poids - boîte : 27 LB 12.25 KG Volume - boîte : 7.5 P³ 0.21 M³</p> | <p>Ferrures de jumelage non comprises. Les côtés peuvent être munis de brides de jumelage 7892. Ne se jumelle pas à des modules-sièges.</p> | S7879 | - | - | - | - | 704 | 775 | 845 | 907 | 983 | 1055 | 1153 | 1291 |
| | | <p>DIMENSIONS HORS TOUT</p> <p>L P H</p> <p>PO 22 22 17 MM 559 559 432</p> <p>DIMENSIONS DE L'ASSISE</p> <p>L P H</p> <p>- - - - - -</p> <p>DIMENSIONS DU DOSSIER</p> <p>L H</p> <p>- - - -</p> <p>RTA 00  1 par boîte</p> | | | | | | | | | | | | |
|  <p>S7893</p> <p>Banc deux places TFC : 2.25 V. 2.06 M Poids unitaire : 36 LB 16.4 KG Poids - boîte : 42 LB 19.05 KG Volume - boîte : 11.5 P³ 0.32 M³</p> | <p>Ferrures de jumelage non comprises. Les côtés peuvent être munis de brides de jumelage 7892. Ne se jumelle pas à des modules-sièges.</p> | S7893 | - | - | - | - | 1037 | 1143 | 1249 | 1341 | 1456 | 1564 | 1710 | 1917 |
| | | <p>DIMENSIONS HORS TOUT</p> <p>L P H</p> <p>PO 43 21,5 17 MM 1092 546 432</p> <p>DIMENSIONS DE L'ASSISE</p> <p>L P H</p> <p>- - - - - -</p> <p>DIMENSIONS DU DOSSIER</p> <p>L H</p> <p>- - - -</p> <p>RTA 00 1 par boîte</p> | | | | | | | | | | | | |
|  <p>S7894</p> <p>Banc trois places TFC : 3.75 V. 3.43 M Poids unitaire : 54 LB 24.5 KG Poids - boîte : 62 LB 28.12 KG Volume - boîte : 16.75 P³ 0.47 M³</p> | <p>Ferrures de jumelage non comprises. Les côtés peuvent être munis de brides de jumelage 7892. Ne se jumelle pas à des modules-sièges.</p> | S7894 | - | - | - | - | 1473 | 1649 | 1826 | 1979 | 2171 | 2351 | 2594 | 2939 |
| | | <p>DIMENSIONS HORS TOUT</p> <p>L P H</p> <p>PO 64,5 21,5 17 MM 1638 546 432</p> <p>DIMENSIONS DE L'ASSISE</p> <p>L P H</p> <p>- - - - - -</p> <p>DIMENSIONS DU DOSSIER</p> <p>L H</p> <p>- - - -</p> <p>RTA 00 1 par boîte</p> | | | | | | | | | | | | |
|  <p>S7905</p> <p>Banc deux places, coussin simple TFC : 2.25 V. 2.06 M Poids unitaire : 36 LB 16.4 KG Poids - boîte : 42 LB 19.05 KG Volume - boîte : 11.5 P³ 0.32 M³</p> | <p>Ferrures de jumelage non comprises. Les côtés peuvent être munis de brides de jumelage 7892. Ne se jumelle pas à des modules-sièges.</p> | S7905 | - | - | - | - | 1037 | 1143 | 1249 | 1341 | 1456 | 1564 | 1710 | 1917 |
| | | <p>DIMENSIONS HORS TOUT</p> <p>L P H</p> <p>PO 43 21,5 17 MM 1092 546 432</p> <p>DIMENSIONS DE L'ASSISE</p> <p>L P H</p> <p>- - - - - -</p> <p>DIMENSIONS DU DOSSIER</p> <p>L H</p> <p>- - - -</p> <p>RTA 00 1 par boîte</p> | | | | | | | | | | | | |

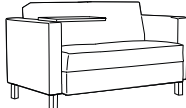
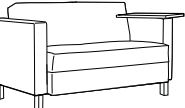
| DESCRIPTION | CARACTÉRISTIQUES | MODÈLE | GRADES DE TEXTILE DE SÉRIE | | | | | | | | | | | |
|---|---|--------------------------------------|----------------------------|--------------|--|-------------|-------------|-------------------------------------|--------------|------|------|------|------|------|
| | | | 1 | 2 | 3 | 4 | 5 | 6 | 7 | 8 | 9 | 10 | 11 | 12 |
|  <p>Causeuse, coussin simple TFC : 6.5 V. 5.94 M Poids unitaire : 110 LB 50 KG Poids - boîte : 122 LB 55.34 KG Volume - boîte : 36 P³ 1.01 M³</p> | Module autoportant uniquement. | S7902 | - | - | - | - | 1873 | 2179 | 2484 | 2751 | 3082 | 3394 | 3817 | 4415 |
| | | DIMENSIONS HORS TOUT L P H | | | DIMENSIONS DE L'ASSISE L P H | | | DIMENSIONS DU DOSSIER L H | | | | | | |
| | | PO 51.25 MM 1302 | 31 787 | 30 762 | 43.25 1099 | 19.5 495 | 17.5 445 | 43.25 1099 | 12.5 318 | | | | | |
| | | RTA 00 | | | 1 par boîte | | | | | | | | | |
|   <p>Causeuse à un accoudoir, coussin simple TFC : 6.5 V. 5.94 M Poids unitaire : 102 LB 46.4 KG Poids - boîte : 114 LB 51.71 KG Volume - boîte : 36 P³ 1.01 M³</p> | Ferrures de jumelage non comprises. Le côté sans accoudoir peut être munis de brides de jumelage 7892. | S7902L S7902R | - | - | - | - | 1873 | 2179 | 2484 | 2751 | 3082 | 3394 | 3817 | 4415 |
| | | DIMENSIONS HORS TOUT L P H | | | DIMENSIONS DE L'ASSISE L P H | | | DIMENSIONS DU DOSSIER L H | | | | | | |
| | | PO 47.25 MM 1200 | 31 787 | 30.75 781 | 43.25 1099 | 19.5 495 | 17.5 445 | 43.25 1099 | 13.25 337 | | | | | |
| | | RTA 00 | | | 1 par boîte | | | | | | | | | |
|   <p>Causeuse à un acc. et tablette-écrivain, coussin simple TFC : 6.5 V. 5.94 M Poids unitaire : 102 LB 46.4 KG Poids - boîte : 114 LB 51.71 KG Volume - boîte : 36 P³ 1.01 M³</p> | Ferrures de jumelage non comprises. Le côté sans accoudoir peut être munis de brides de jumelage 7892. | S7902LLT S7902RRT | - | - | - | - | 2285 | 2532 | 2779 | 2994 | 3262 | 3514 | 3855 | 4338 |
| | | DIMENSIONS HORS TOUT L P H | | | DIMENSIONS DE L'ASSISE L P H | | | DIMENSIONS DU DOSSIER L H | | | | | | |
| | | PO 48.75 MM 1238 | 33.5 851 | 30.75 781 | 43.25 1099 | 19.5 495 | 17.5 445 | 43.25 1099 | 13.25 337 | | | | | |
| | | RTA 00 | | | 1 par boîte | | | | | | | | | |
|  <p>Causeuse sans accoudoirs, coussin simple TFC : 4.5 V. 4.11 M Poids unitaire : 78 LB 35.6 KG Poids - boîte : 90 LB 40.82 KG Volume - boîte : 36 P³ 1.01 M³</p> | Ferrures de jumelage non comprises. Les côtés sans accoudoirs peuvent être munis de brides de jumelage 7892. | S7902NA | - | - | - | - | 1873 | 2085 | 2296 | 2481 | 2710 | 2926 | 3219 | 3633 |
| | | DIMENSIONS HORS TOUT L P H | | | DIMENSIONS DE L'ASSISE L P H | | | DIMENSIONS DU DOSSIER L H | | | | | | |
| | | PO 43.25 MM 1099 | 31 787 | 30.75 781 | 43.25 1099 | 19.5 495 | 17.5 445 | 43.25 1099 | 13.25 337 | | | | | |
| | | RTA 00 | | | 1 par boîte | | | | | | | | | |
|   <p>Causeuse avec acc. et tablette-écrivain, coussin simple TFC : 6.5 V. 5.94 M Poids unitaire : 118 LB 53.6 KG Poids - boîte : 130 LB 58.97 KG Volume - boîte : 41.25 P³ 1.16 M³</p> | Module autoportant uniquement. | S7902LT S7902RT | - | - | - | - | 2285 | 2591 | 2896 | 3163 | 3494 | 3806 | 4229 | 4827 |
| | | DIMENSIONS HORS TOUT L P H | | | DIMENSIONS DE L'ASSISE L P H | | | DIMENSIONS DU DOSSIER L H | | | | | | |
| | | PO 52.75 MM 1340 | 33.5 851 | 30 762 | 43.25 1099 | 19.5 495 | 17.5 445 | 43.25 1099 | 12.5 318 | | | | | |
| | | RTA 00 | | | 1 par boîte | | | | | | | | | |

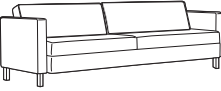
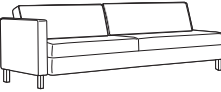
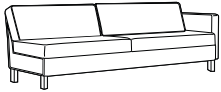
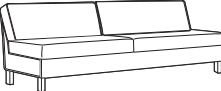
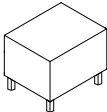
| DESCRIPTION | CARACTÉRISTIQUES | MODÈLE | GRADES DE TEXTILE DE SÉRIE | | | | | | | | | | | | | |
|---|--|---|---|--------------------------------------|--|-------|--|-------------------------------------|-------|-------------------------------------|------|------|------|------|------|------|
| | | | 1 | 2 | 3 | 4 | 5 | 6 | 7 | 8 | 9 | 10 | 11 | 12 | | |
|  <p>Causeuse avec acc. et tablettes-écrivains, coussin simple TFC : 5.25 V. 4.8 M Poids unitaire : 115 LB 52.3 KG Poids - boîte : 127 LB 57.61 KG Volume - boîte : 41.25 P³ 1.16 M³</p> | Module autoportant uniquement. Tablettes à gauche et à droite. | S7902LRT | - | - | - | - | 2694 | 2941 | 3188 | 3403 | 3671 | 3923 | 4264 | 4747 | | |
| | | DIMENSIONS HORS TOUT L P H | | | DIMENSIONS DE L'ASSISE L P H | | | DIMENSIONS DU DOSSIER L H | | | | | | | | |
| | | PO | 54.25 | 33.5 | 30 | 43.25 | 19.5 | 17.5 | 43.25 | 12.5 | | | | | | |
| | | MM | 1378 | 851 | 762 | 1099 | 495 | 445 | 1099 | 318 | | | | | | |
| | | RTA 00 | 1 par boîte | | | | | | | | | | | | | |
|  <p>Canapé quatre places avec accoudoirs, deux coussins TFC : 10.25 V. 9.37 M Poids unitaire : 188 LB 85.5 KG Poids - boîte : 204 LB 92.53 KG Volume - boîte : 69 P³ 1.95 M³</p> | Module autoportant uniquement. | S7904 | - | - | - | - | 3323 | 3805 | 4287 | 4707 | 5230 | 5722 | 6388 | 7331 | | |
| | | DIMENSIONS HORS TOUT L P H | | | DIMENSIONS DE L'ASSISE L P H | | | DIMENSIONS DU DOSSIER L H | | | | | | | | |
| | | PO | 93.5 | 31 | 30 | 85.5 | 19.5 | 17.5 | 85.5 | 12.5 | | | | | | |
| | | MM | 2375 | 787 | 762 | 2172 | 495 | 445 | 2172 | 318 | | | | | | |
| | | RTA 00 | 1 par boîte | | | | | | | | | | | | | |
|  <p>S7904R</p> |  <p>S7904L</p> | <p>Canapé quatre places à un accoudoir, deux coussins TFC : 9.5 V. 8.69 M Poids unitaire : 172 LB 78.2 KG Poids - boîte : 188 LB 85.28 KG Volume - boîte : 61.5 P³ 1.74 M³</p> | Ferrures de jumelage non comprises. Le côté sans accoudoir peut être munis de brides de jumelage 7892. | S7904L S7904R | - | - | - | - | 3323 | 3770 | 4216 | 4606 | 5090 | 5546 | 6164 | 7038 |
| | | | | DIMENSIONS HORS TOUT L P H | | | DIMENSIONS DE L'ASSISE L P H | | | DIMENSIONS DU DOSSIER L H | | | | | | |
| | | | | PO | 89.5 | 31 | 30.75 | 89.5 | 19.5 | 17.5 | 89.5 | 12.5 | | | | |
| | | | | MM | 2273 | 787 | 781 | 2273 | 495 | 445 | 2273 | 318 | | | | |
| | | RTA 00 | 1 par boîte | | | | | | | | | | | | | |
|  <p>Canapé quatre places sans accoudoirs, deux coussins TFC : 8.75 V. 8 M Poids unitaire : 156 LB 70.9 KG Poids - boîte : 172 LB 78.02 KG Volume - boîte : 61.5 P³ 1.74 M³</p> | Ferrures de jumelage non comprises. Les côtés sans accoudoirs peuvent être munis de brides de jumelage 7892. | S7904NA | - | - | - | - | 3323 | 3734 | 4146 | 4504 | 4951 | 5371 | 5939 | 6744 | | |
| | | DIMENSIONS HORS TOUT L P H | | | DIMENSIONS DE L'ASSISE L P H | | | DIMENSIONS DU DOSSIER L H | | | | | | | | |
| | | PO | 85.5 | 31 | 30.75 | 85.5 | 19.5 | 17.5 | 85.5 | 12.5 | | | | | | |
| | | MM | 2172 | 787 | 781 | 2172 | 495 | 445 | 2172 | 318 | | | | | | |
| | | RTA 00 | 1 par boîte | | | | | | | | | | | | | |
|  <p>Table de bout cubique TFC : s.o. Poids unitaire : 41 LB 18.6 KG Poids - boîte : 51 LB 23.13 KG Volume - boîte : 5.5 P³ 0.15 M³</p> | Suppléments du fini des pieds : Chromé (CHM) - ajouter 64 \$ Chrome brossé (BCH) - ajouter 104 \$ Laiton satiné (SBR) - ajouter 198 \$ Cuivre ancien (ACO) - ajouter 198 \$ Module autoportant uniquement. Se reporter aux dessins des emplacements pour modules alimentation-USB. | S7911 | Prix courant 1208 | | | | | | | | | | | | | |
| | | DIMENSIONS HORS TOUT L P H | | | DIMENSIONS DE L'ASSISE L P H | | | DIMENSIONS DU DOSSIER L H | | | | | | | | |
| | | PO | 20 | 24 | 16 | - | - | - | - | - | | | | | | |
| | | MM | 508 | 610 | 406 | - | - | - | - | - | | | | | | |
| | | RTA 00 | 1 par boîte | | | | | | | | | | | | | |

DESCRIPTION CARACTÉRISTIQUES MODÈLE GRADES DE TEXTILE DE SÉRIE

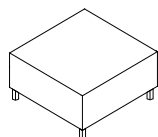

Table de salon cubique
 TFC : s.o.
 Poids unitaire : 74 LB | 33.6 KG
 Poids - boîte : 86 LB | 39.01 KG
 Volume - boîte : 10.75 P³ | 0.3 M³

Suppléments du fini des pieds :
 Chromé (**CHM**) - ajouter 46 \$
 Chrome brossé (**BCH**) - ajouter 221 \$
 Laiton satiné (**SBR**) - ajouter 315 \$
 Cuivre ancien (**ACO**) - ajouter 315 \$

Module autoportant uniquement.

Se reporter aux dessins des emplacements pour modules alimentation-USB.

Prix courant

S7912 1539

| DIMENSIONS HORS TOUT | | | DIMENSIONS DE L'ASSISE | | | DIMENSIONS DU DOSSIER | |
|----------------------|-----|-----|------------------------|---|---|-----------------------|---|
| L | P | H | L | P | H | L | H |
| PO 33 | 33 | 14 | - | - | - | - | - |
| MM 838 | 838 | 356 | - | - | - | - | - |

RTA 00 1 par boîte

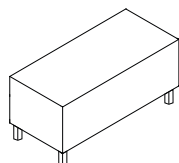

Table de salon cubique, 40 po
 TFC : s.o.
 Poids unitaire : 56 LB | 25.5 KG
 Poids - boîte : 66 LB | 29.94 KG
 Volume - boîte : 8 P³ | 0.22 M³

Suppléments du fini des pieds :
 Chromé (**CHM**) - ajouter 67 \$
 Chrome brossé (**BCH**) - ajouter 115 \$
 Laiton satiné (**SBR**) - ajouter 246 \$
 Cuivre ancien (**ACO**) - ajouter 246 \$

Module autoportant uniquement.

Se reporter aux dessins des emplacements pour modules alimentation-USB.

Prix courant

S7913 1461

| DIMENSIONS HORS TOUT | | | DIMENSIONS DE L'ASSISE | | | DIMENSIONS DU DOSSIER | |
|----------------------|-----|-----|------------------------|---|---|-----------------------|---|
| L | P | H | L | P | H | L | H |
| PO 40 | 20 | 14 | - | - | - | - | - |
| MM 1016 | 508 | 356 | - | - | - | - | - |

RTA 00 1 par boîte

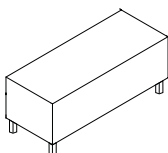

Table de salon cubique longue, 60 po
 TFC : s.o.
 Poids unitaire : 81 LB | 36.8 KG
 Poids - boîte : 93 LB | 42.18 KG
 Volume - boîte : 12 P³ | 0.33 M³

Suppléments du fini des pieds :
 Chromé (**CHM**) - ajouter 67 \$
 Chrome brossé (**BCH**) - ajouter 99 \$
 Laiton satiné (**SBR**) - ajouter 230 \$
 Cuivre ancien (**ACO**) - ajouter 230 \$

Module autoportant uniquement.

Se reporter aux dessins des emplacements pour modules alimentation-USB.

Prix courant

S7915 1911

| DIMENSIONS HORS TOUT | | | DIMENSIONS DE L'ASSISE | | | DIMENSIONS DU DOSSIER | |
|----------------------|-----|-----|------------------------|---|---|-----------------------|---|
| L | P | H | L | P | H | L | H |
| PO 60 | 20 | 14 | - | - | - | - | - |
| MM 1524 | 508 | 356 | - | - | - | - | - |

RTA 00 1 par boîte

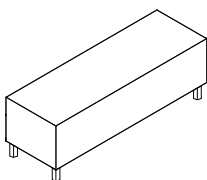

Table de salon cubique longue, 72 po
 TFC : s.o.
 Poids unitaire : 107 LB | 48.53 KG
 Poids - boîte : 107 LB | 48.53 KG
 Volume - boîte : 14.25 P³ | 0.4 M³

Suppléments du fini des pieds :
 Chromé (**CHM**) - ajouter 81 \$
 Chrome brossé (**BCH**) - ajouter 188 \$
 Laiton satiné (**SBR**) - ajouter 313 \$
 Cuivre ancien (**ACO**) - ajouter 313 \$

Module autoportant uniquement.

Se reporter aux dessins des emplacements pour modules alimentation-USB.

Prix courant

S7916 1988

| DIMENSIONS HORS TOUT | | | DIMENSIONS DE L'ASSISE | | | DIMENSIONS DU DOSSIER | |
|----------------------|-----|-----|------------------------|---|---|-----------------------|---|
| L | P | H | L | P | H | L | H |
| PO 72 | 20 | 14 | - | - | - | - | - |
| MM 1829 | 508 | 356 | - | - | - | - | - |

RTA 00 1 par boîte

SIÈGES DRIFT



modèle 8034



modèle 8037



modèle 8030



modèle 8052



modèle 8022



modèle 8026

Tables Drift



Se reporter à la page 266 pour les tables Drift.

EXEMPLE D'UN CODE POUR LA COMMANDE D'UN SIÈGE DRIFT :

| | | | | | |
|--------|-----------------------------|---------------------------------|----------------------------|------------------|----------------------|
| 8030P | -S2 | -WA50 | -SE | -WA50 | -R11 |
| modèle | coutures scellées - dossier | textile – dossier et accoudoirs | coutures scellées - assise | textile - assise | couleur – protecteur |

| | | |
|-----------------|--------|------------------|
| -AAM | -NM | -NB |
| fini -piétement | patins | membrane étanche |

Vinyle Release pour les protecteurs d'accoudoirs et d'appui-tête

- | | | |
|-----------------|---------------------|---------------------|
| (R11) Blanc | (R21) Grange | (R31) Vert |
| (R12) Craie | (R22) Passe-velours | (R32) Bleu |
| (R13) Caillou | (R23) Cornaline | (R33) Noir |
| (R14) Taupe | (R24) Campagnol | (R34) Souris |
| (R15) Orange | (R25) Parchet | (R35) Plomb |
| (R16) Prairies | (R26) Picholine | (R36) Marine |
| (R17) Mordoré | (R27) Bonsaï | (R37) Chocolat noir |
| (R18) Fumerolle | (R28) Songe d'été | (R38) Espresso |
| (R19) Jaune | (R29) Calicot | |

CHOIX DE MÉCANISMES :

Basculant (-4)

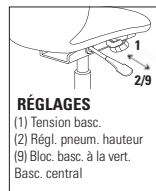

Caractéristiques ergonomiques : B, C, S, U

CARACTÉRISTIQUES DE SÉRIE

- Au dossier et aux accoudoirs profilés s'ajoute une assise moelleuse, créant un parfait équilibre entre style et confort.
- Les piétements fixes en bois sont fabriqués en hêtre et sont offerts dans tous les finis bois de série.
- Les piétements fixes et pivotants en bois sont offerts de série, dotés de patins en polycarbonate blanc ne marquant pas (voir la colonne de droite pour d'autres choix de patins).
- Les piétements monoblocs sont offerts de série dans un fini peint ou un fini métallique (voir la colonne de droite pour les suppléments).
- Les modèles à piétement monobloc sont offerts de série, dotés de patins en polycarbonate transparent (voir la colonne de droite pour d'autres choix de patins).
- Pour assurer une durabilité accrue pour les sièges d'appoint et de salon, choisir les modèles portant les suffixes P et PH, qui sont offerts dotés de protecteurs d'accoudoirs et d'appui-tête en vinyle Release de Global. Préciser la couleur.
- Pour faciliter l'entretien des sièges d'appoint et de salon, les modèles portant le suffixe F sont dotés d'une assise relevable (le matériau sous l'assise s'agence au textile choisi).
- Des coutures scellées sont offertes pour les dossiers et les assises (moyennant un supplément). Pour un pouf avec coutures scellées, choisir le modèle 8026S, offert dans des textiles approuvés uniquement.
- Une membrane étanche peut être ajoutée aux coussins d'assise (moyennant un supplément) mais ne peut être combinée avec des coutures scellées.
- Les sièges sont assemblés à l'aide de vis inviolables et sont livrés entièrement montés.
- Choix de rembourrage : tissus, vinyles ou cuirs. Les modèles garnis d'un vinyle ou cuir peuvent présenter des piqures sur les coussins d'assise ou de dossier, s'il y a lieu.
- La capacité de charge de cette gamme est de 300 lb.

SIÈGES D'APPOINT

- Six styles de piétements sont offerts : monobloc, fixe en bois, pivotant à 4 pieds en étoile en bois, pivotant à 4 pieds en étoile chromé, haut pivotant à 4 pieds en étoile et à 5 pieds en étoile sur roulettes.
- Le piétement haut pivotant à 4 pieds en étoile est fini aluminium poli et doté de patins ne marquant pas (voir la colonne de droite pour d'autres choix de patins).
- Les sièges dotés d'un piétement pivotant sur 360° et munis de roulettes se règlent en hauteur sur 4 po et présentent un mécanisme de basculement qui se bloque à la verticale. Des roulettes pour surfaces à moquette et à revêtement dur sont offertes (voir la colonne de droite pour le choix de roulettes).

SIÈGES DE SALON

- Quatre styles de piétements sont offerts : monobloc, fixe en bois, pivotant à 4 pieds en étoile en bois et pivotant à 4 pieds en étoile chromé.
- Les modèles à piétement pivotant à 4 pieds en étoile chromé sont dotés d'un mécanisme de centrage automatique ou de pivotement sur 360°. Le piétement est fini chrome poli uniquement.
- Deux hauteurs d'assise sont offertes : 17 po avec un dossier à inclinaison classique pour un siège de salon ou 18 po avec un dossier à inclinaison moindre pour permettre de s'asseoir et de se relever plus facilement.

TABOURETS

- Trois styles de piétements sont offerts pour les tabourets de comptoir ou de bar : monobloc, fixe en bois et pivotant à 4 pieds en étoile en métal.

POUF

- Le pouf présente une base lestée qui l'empêche de verser et est doté de patins blancs ne marquant pas.

Ajouter les codes d'options dans l'ordre suivant :

- **Numéro de modèle**
Préciser le numéro de modèle
- **Coutures + textile – dossier (NS)** Sans coutures scellées
(S2) Coutures scellées. Voir le modèle pour le supplément. Préciser le code du textile.
- **Coutures + textile – assise (NS)** Sans coutures scellées
(SE) Coutures scellées. Voir le modèle pour le supplément. Préciser le code du textile.
- **Textile – protecteurs d'accoudoirs + d'appui-tête** (modèles avec suffixe P et PH). Voir au bas à gauche pour les choix de vinyle Release.
- **Hauteur de l'assise** (sièges de salon uniquement)
(S17) 17 po
(S18) 18 po
- **Finis bois** (piétements en bois uniquement)

| | |
|----------------------------|-------------------------------|
| (AAM) Absolu | (NLM) Noyer naturel |
| (BKM) Noir | (ASM) Nuit |
| (ACM) Cerisier | (NBM) Noce Biondo |
| (EOM) Chêne foncé | (NGM) Noce Grigio |
| (ECM) Espresso | (NEM) Noce Leggero |
| (TFM) Bois fruitier | (NMM) Noce Medio |
| (HGM) Gris | (SKM) Palissandre |
| (AHM) Miel | (TWM) Noyer |
| (TMM) Acajou | (WTM) Crème WC |
| (AVM) Érable | (WHM) Blanc |
| (MWM) Noyer moyen | (WCM) Cerisier d'hiver |
- **Fin du bâti**
(modèles à piétement monobloc uniquement)
Voir la page 379 pour le choix de finis du piétement. Un supplément s'applique pour les finis plaqués :
(CHM) Chromé. Sièges d'appoint/de salon : + 41 \$.
Tab. de comptoir : + 79 \$. Tab. de bar : + 79 \$.
- **Fin du piétement**
(siège d'appoint à piétement à 5 pieds en étoile uniquement)
(A7) Aluminium poli
- **Choix de cylindres**
(modèles à piétement pivotant fini chromé uniquement)
(DSC) pivotant
(DAC) à centrage automatique
- **Choix de patins**
(modèles à piétements en bois uniquement)
(NM) patins en nylon blanc ne marquant pas pour la plupart des surfaces (de série)
(SG) patins à coussinet en acier pour surfaces à moquette. Ajouter 17 \$.
(RG) patins antidérapants à coussinet en caoutchouc pour la plupart des surfaces à revêtement dur. Ajouter 22 \$.
(FG) patins à coussinet en feutre pour la plupart des surfaces à revêtement dur. Ajouter 22 \$.
- **Choix de patins** (modèles à piétement monobloc)
(CG) patins en polycarbonate transparent pour la plupart des surfaces (de série)
(XG) sans patins
(SG) patins à coussinet en acier pour surfaces à moquette. Ajouter 19 \$.
(RG) patins antidérapants à coussinet en caoutchouc pour la plupart des surfaces à revêtement dur. Ajouter 19 \$.
(FG) patins à coussinet en feutre pour la plupart des surfaces à revêtement dur. Ajouter 19 \$.
- **Choix de patins** (modèles à 4 pieds hauts en étoile)
(NM) patins en nylon blanc ne marquant pas pour la plupart des surfaces (de série)
(FG) patins à coussinet en feutre pour la plupart des surfaces à revêtement dur. Ajouter 22 \$.
- **Choix de roulettes** (modèles à 5 pieds hauts en étoile)
(DC) roulettes de 2 po pour surface à moquette
(RC) roulettes de 2 po pour la plupart des surfaces à revêtement dur. Ajouter 17 \$.
- **Membrane étanche** (non offerte avec coutures scellées)
(NB) Sans membrane étanche.
(MB) Avec membrane étanche (assise uniquement). Ajouter 81 \$.

DESCRIPTION CARACTÉRISTIQUES MODÈLE GRADES DE TEXTILE DE SÉRIE



Pouf
 TFC : 2 V. | 1.83 M
 Poids unitaire : 25 LB | 11.4 KG
 Poids - boîte : 31 LB | 14.06 KG
 Volume - boîte : 8.5 P³ | 0.24 M³

| | 1 | 2 | 3 | 4 | 5 | 6 | 7 | 8 | 9 | 10 | 11 | 12 |
|--------------|-----|-----|------|------|------|------|------|------|------|------|------|------|
| 8026 | 803 | 867 | 922 | 983 | 1086 | 1179 | 1274 | 1355 | 1458 | 1554 | 1683 | 1867 |
| 8026S | 905 | 969 | 1024 | 1085 | 1188 | 1281 | 1376 | 1457 | 1560 | 1656 | 1785 | 1969 |

DIMENSIONS HORS TOUT DIMENSIONS DE L'ASSISE DIMENSIONS DU DOSSIER

| | L | P | H | L | P | H | L | H |
|----|------|------|-----|---|---|---|---|---|
| PO | 18.5 | 18.5 | 18 | - | - | - | - | - |
| MM | 470 | 470 | 457 | - | - | - | - | - |

RTA 00  1 par boîte



Fauteuil d'appoint, piétement monobloc
 TFC : 2 V. | 1.83 M
 Poids unitaire : 22 LB | 10 KG
 Poids - boîte : 31 LB | 14.06 KG
 Volume - boîte : 13.25 P³ | 0.37 M³

| suppl. cout. scellées | (S2) | (SE) |
|-----------------------|---------|---------|
| 8023 | + 33 \$ | + 25 \$ |
| 8023F | + 33 \$ | + 40 \$ |
| 8023P | + 49 \$ | + 25 \$ |
| 8023PF | + 49 \$ | + 40 \$ |

| | 1 | 2 | 3 | 4 | 5 | 6 | 7 | 8 | 9 | 10 | 11 | 12 |
|--|---|---|---|---|---|---|---|---|---|----|----|----|
|--|---|---|---|---|---|---|---|---|---|----|----|----|

| | | | | | | | | | | | | |
|---|------|------|------|------|------|------|------|------|------|------|------|------|
| 8023 | 1389 | 1453 | 1507 | 1570 | 1671 | 1765 | 1859 | 1941 | 2043 | 2139 | 2269 | 2453 |
| 8023F | 1489 | 1561 | 1622 | 1692 | 1806 | 1912 | 2018 | 2110 | 2225 | 2333 | 2479 | 2686 |
| assise relevable | | | | | | | | | | | | |
| 8023P | 1409 | 1473 | 1527 | 1590 | 1691 | 1785 | 1879 | 1961 | 2063 | 2159 | 2289 | 2473 |
| protecteurs d'accoudoirs | | | | | | | | | | | | |
| 8023PF | 1509 | 1581 | 1642 | 1712 | 1826 | 1932 | 2038 | 2130 | 2245 | 2353 | 2499 | 2706 |
| protecteurs d'accoudoirs + assise relevable | | | | | | | | | | | | |

DIMENSIONS HORS TOUT DIMENSIONS DE L'ASSISE DIMENSIONS DU DOSSIER

| | L | P | H | L | P | H | L | H |
|----|------|-----|-----|-----|------|-----|-----|-----|
| PO | 24.5 | 23 | 31 | 18 | 17.5 | 18 | 15 | 13 |
| MM | 622 | 584 | 787 | 457 | 445 | 457 | 381 | 330 |

RTA 00 1 par boîte



Fauteuil d'appoint, piétement à 4 pieds en bois
 TFC : 2 V. | 1.83 M
 Poids unitaire : 24 LB | 10.9 KG
 Poids - boîte : 31 LB | 14.06 KG
 Volume - boîte : 15.75 P³ | 0.44 M³

| suppl. cout. scellées | (S2) | (SE) |
|-----------------------|---------|---------|
| 8030 | + 33 \$ | + 25 \$ |
| 8030F | + 33 \$ | + 40 \$ |
| 8030P | + 49 \$ | + 25 \$ |
| 8030PF | + 49 \$ | + 40 \$ |

| | 1 | 2 | 3 | 4 | 5 | 6 | 7 | 8 | 9 | 10 | 11 | 12 |
|--|---|---|---|---|---|---|---|---|---|----|----|----|
|--|---|---|---|---|---|---|---|---|---|----|----|----|

| | | | | | | | | | | | | |
|---|------|------|------|------|------|------|------|------|------|------|------|------|
| 8030 | 1469 | 1533 | 1587 | 1650 | 1751 | 1845 | 1939 | 2021 | 2123 | 2219 | 2349 | 2533 |
| 8030F | 1569 | 1641 | 1702 | 1772 | 1886 | 1992 | 2098 | 2190 | 2305 | 2413 | 2559 | 2766 |
| assise relevable | | | | | | | | | | | | |
| 8030P | 1489 | 1553 | 1607 | 1670 | 1771 | 1865 | 1959 | 2041 | 2143 | 2239 | 2369 | 2553 |
| protecteurs d'accoudoirs | | | | | | | | | | | | |
| 8030PF | 1589 | 1661 | 1722 | 1792 | 1906 | 2012 | 2118 | 2210 | 2325 | 2433 | 2579 | 2786 |
| protecteurs d'accoudoirs + assise relevable | | | | | | | | | | | | |

DIMENSIONS HORS TOUT DIMENSIONS DE L'ASSISE DIMENSIONS DU DOSSIER

| | L | P | H | L | P | H | L | H |
|----|------|-----|-----|-----|------|-----|-----|-----|
| PO | 24.5 | 23 | 31 | 18 | 17.5 | 18 | 15 | 13 |
| MM | 622 | 584 | 787 | 457 | 445 | 457 | 381 | 330 |

RTA 00 1 par boîte



Fauteuil d'appoint, piétement pivotant en bois
 TFC : 2 V. | 1.83 M
 Poids unitaire : 24 LB | 10.9 KG
 Poids - boîte : 31 LB | 14.06 KG
 Volume - boîte : 15.75 P³ | 0.44 M³

| suppl. cout. scellées | (S2) | (SE) |
|-----------------------|---------|---------|
| 8031 | + 33 \$ | + 25 \$ |
| 8031F | + 33 \$ | + 40 \$ |
| 8031P | + 49 \$ | + 25 \$ |
| 8031PF | + 49 \$ | + 40 \$ |



| | 1 | 2 | 3 | 4 | 5 | 6 | 7 | 8 | 9 | 10 | 11 | 12 |
|--|---|---|---|---|---|---|---|---|---|----|----|----|
|--|---|---|---|---|---|---|---|---|---|----|----|----|

| | | | | | | | | | | | | |
|---|------|------|------|------|------|------|------|------|------|------|------|------|
| 8031 | 1706 | 1770 | 1824 | 1887 | 1988 | 2082 | 2176 | 2258 | 2360 | 2456 | 2586 | 2770 |
| 8031F | 1806 | 1878 | 1939 | 2009 | 2123 | 2229 | 2335 | 2427 | 2542 | 2650 | 2796 | 3003 |
| assise relevable | | | | | | | | | | | | |
| 8031P | 1726 | 1790 | 1844 | 1907 | 2008 | 2102 | 2196 | 2278 | 2380 | 2476 | 2606 | 2790 |
| protecteurs d'accoudoirs | | | | | | | | | | | | |
| 8031PF | 1826 | 1898 | 1959 | 2029 | 2143 | 2249 | 2355 | 2447 | 2562 | 2670 | 2816 | 3023 |
| protecteurs d'accoudoirs + assise relevable | | | | | | | | | | | | |

DIMENSIONS HORS TOUT DIMENSIONS DE L'ASSISE DIMENSIONS DU DOSSIER

| | L | P | H | L | P | H | L | H |
|----|------|-----|-----|-----|------|-----|-----|-----|
| PO | 24.5 | 23 | 31 | 18 | 17.5 | 18 | 15 | 13 |
| MM | 622 | 584 | 787 | 457 | 445 | 457 | 381 | 330 |

RTA 00 1 par boîte

| DESCRIPTION | CARACTÉRISTIQUES | MODÈLE | GRADES DE TEXTILE DE SÉRIE | | | | | | | | | | | | | | | | | | | | | | | | | | | | | | | | | | | | | | | | | | | | | | | | | | | | | | | |
|---|---|--|----------------------------|------|------------------------|-----|-----|-----------------------|---|---|---|----|----|----------------------|--|--|------------------------|--|--|-----------------------|--|--|---|---|---|---|---|---|---|---|---------|----|------|------|------|------|----|----|--------|-----|-----|-----|-----|-----|-----|-----|---------------|--|--|-------------|--|--|--|--|--|--|--|--|
| | | | 1 | 2 | 3 | 4 | 5 | 6 | 7 | 8 | 9 | 10 | 11 | 12 | | | | | | | | | | | | | | | | | | | | | | | | | | | | | | | | | | | | | | | | | | | | |
|  <p>Fauteuil d'appoint, piétement pivotant chromé TFC : 2 V. 1.83 M Poids unitaire : 24 LB 10.9 KG Poids - boîte : 31 LB 14.06 KG Volume - boîte : 15.75 P³ 0.44 M³</p> | suppl. cout. scellées (S2) (SE) 8032 + 33 \$ + 25 \$ 8032F + 33 \$ + 40 \$ 8032P + 49 \$ + 25 \$ 8032PF + 49 \$ + 40 \$ | <table border="1"> <thead> <tr> <th colspan="3">DIMENSIONS HORS TOUT</th> <th colspan="3">DIMENSIONS DE L'ASSISE</th> <th colspan="3">DIMENSIONS DU DOSSIER</th> </tr> <tr> <th>L</th><th>P</th><th>H</th> <th>L</th><th>P</th><th>H</th> <th>L</th><th>H</th> </tr> </thead> <tbody> <tr> <td>PO 24,5</td><td>23</td><td>31</td> <td>18</td><td>17,5</td><td>18</td> <td>15</td><td>13</td> </tr> <tr> <td>MM 622</td><td>584</td><td>787</td> <td>457</td><td>445</td><td>457</td> <td>381</td><td>330</td> </tr> <tr> <td colspan="3">RTA 00</td> <td colspan="9">1 par boîte</td> </tr> </tbody> </table> | | | | | | | | | | | | DIMENSIONS HORS TOUT | | | DIMENSIONS DE L'ASSISE | | | DIMENSIONS DU DOSSIER | | | L | P | H | L | P | H | L | H | PO 24,5 | 23 | 31 | 18 | 17,5 | 18 | 15 | 13 | MM 622 | 584 | 787 | 457 | 445 | 457 | 381 | 330 | RTA 00 | | | 1 par boîte | | | | | | | | |
| | | DIMENSIONS HORS TOUT | | | DIMENSIONS DE L'ASSISE | | | DIMENSIONS DU DOSSIER | | | | | | | | | | | | | | | | | | | | | | | | | | | | | | | | | | | | | | | | | | | | | | | | | | |
| L | P | H | L | P | H | L | H | | | | | | | | | | | | | | | | | | | | | | | | | | | | | | | | | | | | | | | | | | | | | | | | | | | |
| PO 24,5 | 23 | 31 | 18 | 17,5 | 18 | 15 | 13 | | | | | | | | | | | | | | | | | | | | | | | | | | | | | | | | | | | | | | | | | | | | | | | | | | | |
| MM 622 | 584 | 787 | 457 | 445 | 457 | 381 | 330 | | | | | | | | | | | | | | | | | | | | | | | | | | | | | | | | | | | | | | | | | | | | | | | | | | | |
| RTA 00 | | | 1 par boîte | | | | | | | | | | | | | | | | | | | | | | | | | | | | | | | | | | | | | | | | | | | | | | | | | | | | | | | |
|  <p>Fauteuil d'appoint, piétement haut pivotant à 4 pieds en étoile TFC : 2 V. 1.83 M Poids unitaire : 26.5 LB 12 KG Poids - boîte : 35.5 LB 16.1 KG Volume - boîte : 13.25 P³ 0.37 M³</p> | suppl. cout. scellées (S2) (SE) 8021 + 33 \$ + 25 \$ 8021P + 49 \$ + 25 \$ | <table border="1"> <thead> <tr> <th colspan="3">DIMENSIONS HORS TOUT</th> <th colspan="3">DIMENSIONS DE L'ASSISE</th> <th colspan="3">DIMENSIONS DU DOSSIER</th> </tr> <tr> <th>L</th><th>P</th><th>H</th> <th>L</th><th>P</th><th>H</th> <th>L</th><th>H</th> </tr> </thead> <tbody> <tr> <td>PO 24,5</td><td>23</td><td>32</td> <td>18</td><td>17,5</td><td>18,5</td> <td>15</td><td>13</td> </tr> <tr> <td>MM 622</td><td>584</td><td>813</td> <td>457</td><td>445</td><td>470</td> <td>381</td><td>330</td> </tr> <tr> <td colspan="3">RTA 00</td> <td colspan="9">1 par boîte</td> </tr> </tbody> </table> | | | | | | | | | | | | DIMENSIONS HORS TOUT | | | DIMENSIONS DE L'ASSISE | | | DIMENSIONS DU DOSSIER | | | L | P | H | L | P | H | L | H | PO 24,5 | 23 | 32 | 18 | 17,5 | 18,5 | 15 | 13 | MM 622 | 584 | 813 | 457 | 445 | 470 | 381 | 330 | RTA 00 | | | 1 par boîte | | | | | | | | |
| | | DIMENSIONS HORS TOUT | | | DIMENSIONS DE L'ASSISE | | | DIMENSIONS DU DOSSIER | | | | | | | | | | | | | | | | | | | | | | | | | | | | | | | | | | | | | | | | | | | | | | | | | | |
| L | P | H | L | P | H | L | H | | | | | | | | | | | | | | | | | | | | | | | | | | | | | | | | | | | | | | | | | | | | | | | | | | | |
| PO 24,5 | 23 | 32 | 18 | 17,5 | 18,5 | 15 | 13 | | | | | | | | | | | | | | | | | | | | | | | | | | | | | | | | | | | | | | | | | | | | | | | | | | | |
| MM 622 | 584 | 813 | 457 | 445 | 470 | 381 | 330 | | | | | | | | | | | | | | | | | | | | | | | | | | | | | | | | | | | | | | | | | | | | | | | | | | | |
| RTA 00 | | | 1 par boîte | | | | | | | | | | | | | | | | | | | | | | | | | | | | | | | | | | | | | | | | | | | | | | | | | | | | | | | |
|  <p>Fauteuil d'appoint, piétement pivotant basculant à 5 pieds en étoile sur roulettes TFC : 2 V. 1.83 M Poids unitaire : 28.5 LB 13 KG Poids - boîte : 37.5 LB 17.01 KG Volume - boîte : 15.75 P³ 0.44 M³</p> | suppl. cout. scellées (S2) (SE) 8022 + 33 \$ + 25 \$ 8022P + 49 \$ + 25 \$ | <table border="1"> <thead> <tr> <th colspan="3">DIMENSIONS HORS TOUT</th> <th colspan="3">DIMENSIONS DE L'ASSISE</th> <th colspan="3">DIMENSIONS DU DOSSIER</th> </tr> <tr> <th>L</th><th>P</th><th>H</th> <th>L</th><th>P</th><th>H</th> <th>L</th><th>H</th> </tr> </thead> <tbody> <tr> <td>PO 24,5</td><td>23</td><td>32,5</td> <td>18</td><td>17,5</td><td>15</td> <td>15</td><td>13</td> </tr> <tr> <td>MM 622</td><td>584</td><td>826</td> <td>457</td><td>445</td><td>381</td> <td>381</td><td>330</td> </tr> <tr> <td colspan="3">RTA 00</td> <td colspan="9">1 par boîte</td> </tr> </tbody> </table> | | | | | | | | | | | | DIMENSIONS HORS TOUT | | | DIMENSIONS DE L'ASSISE | | | DIMENSIONS DU DOSSIER | | | L | P | H | L | P | H | L | H | PO 24,5 | 23 | 32,5 | 18 | 17,5 | 15 | 15 | 13 | MM 622 | 584 | 826 | 457 | 445 | 381 | 381 | 330 | RTA 00 | | | 1 par boîte | | | | | | | | |
| | | DIMENSIONS HORS TOUT | | | DIMENSIONS DE L'ASSISE | | | DIMENSIONS DU DOSSIER | | | | | | | | | | | | | | | | | | | | | | | | | | | | | | | | | | | | | | | | | | | | | | | | | | |
| L | P | H | L | P | H | L | H | | | | | | | | | | | | | | | | | | | | | | | | | | | | | | | | | | | | | | | | | | | | | | | | | | | |
| PO 24,5 | 23 | 32,5 | 18 | 17,5 | 15 | 15 | 13 | | | | | | | | | | | | | | | | | | | | | | | | | | | | | | | | | | | | | | | | | | | | | | | | | | | |
| MM 622 | 584 | 826 | 457 | 445 | 381 | 381 | 330 | | | | | | | | | | | | | | | | | | | | | | | | | | | | | | | | | | | | | | | | | | | | | | | | | | | |
| RTA 00 | | | 1 par boîte | | | | | | | | | | | | | | | | | | | | | | | | | | | | | | | | | | | | | | | | | | | | | | | | | | | | | | | |
|  <p>Fauteuil de salon à dossier bas, piétement monobloc TFC : 3.25 V. 2.97 M Poids unitaire : 42 LB 19.1 KG Poids - boîte : 52 LB 23.59 KG Volume - boîte : 19.25 P³ 0.54 M³</p> | suppl. cout. scellées (S2) (SE) 8024 + 68 \$ + 29 \$ 8024F + 68 \$ + 44 \$ 8024P + 84 \$ + 29 \$ 8024PF + 84 \$ + 44 \$ | <table border="1"> <thead> <tr> <th colspan="3">DIMENSIONS HORS TOUT</th> <th colspan="3">DIMENSIONS DE L'ASSISE</th> <th colspan="3">DIMENSIONS DU DOSSIER</th> </tr> <tr> <th>L</th><th>P</th><th>H</th> <th>L</th><th>P</th><th>H</th> <th>L</th><th>H</th> </tr> </thead> <tbody> <tr> <td>PO 29</td><td>30</td><td>33</td> <td>21,5</td><td>20</td><td>17</td> <td>21</td><td>16</td> </tr> <tr> <td>MM 737</td><td>762</td><td>838</td> <td>546</td><td>508</td><td>432</td> <td>533</td><td>406</td> </tr> <tr> <td colspan="3">RTA 00</td> <td colspan="9">1 par boîte</td> </tr> </tbody> </table> | | | | | | | | | | | | DIMENSIONS HORS TOUT | | | DIMENSIONS DE L'ASSISE | | | DIMENSIONS DU DOSSIER | | | L | P | H | L | P | H | L | H | PO 29 | 30 | 33 | 21,5 | 20 | 17 | 21 | 16 | MM 737 | 762 | 838 | 546 | 508 | 432 | 533 | 406 | RTA 00 | | | 1 par boîte | | | | | | | | |
| | | DIMENSIONS HORS TOUT | | | DIMENSIONS DE L'ASSISE | | | DIMENSIONS DU DOSSIER | | | | | | | | | | | | | | | | | | | | | | | | | | | | | | | | | | | | | | | | | | | | | | | | | | |
| L | P | H | L | P | H | L | H | | | | | | | | | | | | | | | | | | | | | | | | | | | | | | | | | | | | | | | | | | | | | | | | | | | |
| PO 29 | 30 | 33 | 21,5 | 20 | 17 | 21 | 16 | | | | | | | | | | | | | | | | | | | | | | | | | | | | | | | | | | | | | | | | | | | | | | | | | | | |
| MM 737 | 762 | 838 | 546 | 508 | 432 | 533 | 406 | | | | | | | | | | | | | | | | | | | | | | | | | | | | | | | | | | | | | | | | | | | | | | | | | | | |
| RTA 00 | | | 1 par boîte | | | | | | | | | | | | | | | | | | | | | | | | | | | | | | | | | | | | | | | | | | | | | | | | | | | | | | | |

DESCRIPTION CARACTÉRISTIQUES MODÈLE GRADES DE TEXTILE DE SÉRIE



Fauteuil de salon à dos. bas, piétement à 4 pieds en bois
 TFC : 3.25 V. | 2.97 M
 Poids unitaire : 43.5 LB | 19.8 KG
 Poids - boîte : 53.5 LB | 24.27 KG
 Volume - boîte : 19 P³ | 0.53 M³

| | suppl. cout. scellées | |
|---------------|-----------------------|---------|
| | (S2) | (SE) |
| 8025 | + 68 \$ | + 29 \$ |
| 8025F | + 68 \$ | + 44 \$ |
| 8025P | + 84 \$ | + 29 \$ |
| 8025PF | + 84 \$ | + 44 \$ |

| | 1 | 2 | 3 | 4 | 5 | 6 | 7 | 8 | 9 | 10 | 11 | 12 |
|---|------|------|------|------|------|------|------|------|------|------|------|------|
| 8025 | 2329 | 2433 | 2521 | 2622 | 2787 | 2940 | 3093 | 3226 | 3392 | 3548 | 3759 | 4058 |
| 8025F | 2454 | 2582 | 2690 | 2815 | 3018 | 3206 | 3394 | 3558 | 3762 | 3954 | 4214 | 4582 |
| assise relevable | | | | | | | | | | | | |
| 8025P | 2349 | 2453 | 2541 | 2642 | 2807 | 2960 | 3113 | 3246 | 3412 | 3568 | 3779 | 4078 |
| protecteurs d'accoudoirs | | | | | | | | | | | | |
| 8025PF | 2474 | 2602 | 2710 | 2835 | 3038 | 3226 | 3414 | 3578 | 3782 | 3974 | 4234 | 4602 |
| protecteurs d'accoudoirs + assise relevable | | | | | | | | | | | | |

| | DIMENSIONS HORS TOUT | | | DIMENSIONS DE L'ASSISE | | | DIMENSIONS DU DOSSIER | |
|----|----------------------|-----|-----|------------------------|-----|-----|-----------------------|-----|
| | L | P | H | L | P | H | L | H |
| PO | 29 | 30 | 33 | 21.5 | 20 | 17 | 21 | 16 |
| MM | 737 | 762 | 838 | 546 | 508 | 432 | 533 | 406 |

RTA 00 1 par boîte



Fauteuil de salon à dos. bas, piétement pivotant en bois
 TFC : 3.25 V. | 2.97 M
 Poids unitaire : 43 LB | 19.5 KG
 Poids - boîte : 53 LB | 24.04 KG
 Volume - boîte : 19 P³ | 0.53 M³

| | suppl. cout. scellées | |
|---------------|-----------------------|---------|
| | (S2) | (SE) |
| 8033 | + 68 \$ | + 29 \$ |
| 8033F | + 68 \$ | + 44 \$ |
| 8033P | + 84 \$ | + 29 \$ |
| 8033PF | + 84 \$ | + 44 \$ |

| | 1 | 2 | 3 | 4 | 5 | 6 | 7 | 8 | 9 | 10 | 11 | 12 |
|---|------|------|------|------|------|------|------|------|------|------|------|------|
| 8033 | 2329 | 2433 | 2521 | 2622 | 2787 | 2940 | 3093 | 3226 | 3392 | 3548 | 3759 | 4058 |
| 8033F | 2454 | 2582 | 2690 | 2815 | 3018 | 3206 | 3394 | 3558 | 3762 | 3954 | 4214 | 4582 |
| assise relevable | | | | | | | | | | | | |
| 8033P | 2349 | 2453 | 2541 | 2642 | 2807 | 2960 | 3113 | 3246 | 3412 | 3568 | 3779 | 4078 |
| protecteurs d'accoudoirs | | | | | | | | | | | | |
| 8033PF | 2474 | 2602 | 2710 | 2835 | 3038 | 3226 | 3414 | 3578 | 3782 | 3974 | 4234 | 4602 |
| protecteurs d'accoudoirs + assise relevable | | | | | | | | | | | | |

| | DIMENSIONS HORS TOUT | | | DIMENSIONS DE L'ASSISE | | | DIMENSIONS DU DOSSIER | |
|----|----------------------|-----|-----|------------------------|-----|-----|-----------------------|-----|
| | L | P | H | L | P | H | L | H |
| PO | 29 | 30 | 33 | 21.5 | 20 | 17 | 21 | 16 |
| MM | 737 | 762 | 838 | 546 | 508 | 432 | 533 | 406 |

RTA 00 1 par boîte



Fauteuil de salon à dos. bas, piétement pivotant chromé
 TFC : 3.25 V. | 2.97 M
 Poids unitaire : 49 LB | 22.3 KG
 Poids - boîte : 59 LB | 26.76 KG
 Volume - boîte : 19.25 P³ | 0.54 M³

| | suppl. cout. scellées | |
|---------------|-----------------------|---------|
| | (S2) | (SE) |
| 8034 | + 68 \$ | + 29 \$ |
| 8034F | + 68 \$ | + 44 \$ |
| 8034P | + 84 \$ | + 29 \$ |
| 8034PF | + 84 \$ | + 44 \$ |

| | 1 | 2 | 3 | 4 | 5 | 6 | 7 | 8 | 9 | 10 | 11 | 12 |
|---|------|------|------|------|------|------|------|------|------|------|------|------|
| 8034 | 2344 | 2448 | 2536 | 2637 | 2802 | 2955 | 3108 | 3241 | 3407 | 3563 | 3774 | 4073 |
| 8034F | 2469 | 2597 | 2705 | 2830 | 3033 | 3221 | 3409 | 3573 | 3777 | 3969 | 4229 | 4597 |
| assise relevable | | | | | | | | | | | | |
| 8034P | 2364 | 2468 | 2556 | 2657 | 2822 | 2975 | 3128 | 3261 | 3427 | 3583 | 3794 | 4093 |
| protecteurs d'accoudoirs | | | | | | | | | | | | |
| 8034PF | 2489 | 2617 | 2725 | 2850 | 3053 | 3241 | 3429 | 3593 | 3797 | 3989 | 4249 | 4617 |
| protecteurs d'accoudoirs + assise relevable | | | | | | | | | | | | |

| | DIMENSIONS HORS TOUT | | | DIMENSIONS DE L'ASSISE | | | DIMENSIONS DU DOSSIER | |
|----|----------------------|-----|-----|------------------------|-----|-----|-----------------------|-----|
| | L | P | H | L | P | H | L | H |
| PO | 29 | 30 | 33 | 21.5 | 20 | 17 | 21 | 16 |
| MM | 737 | 762 | 838 | 546 | 508 | 432 | 533 | 406 |

RTA 00 1 par boîte



Fauteuil de salon à dos. moyen, piétement monobloc
 TFC : 3.5 V. | 3.2 M
 Poids unitaire : 42 LB | 19.1 KG
 Poids - boîte : 52 LB | 23.59 KG
 Volume - boîte : 25.5 P³ | 0.72 M³

| | suppl. cout. scellées | |
|---------------|-----------------------|---------|
| | (S2) | (SE) |
| 8016 | + 74 \$ | + 29 \$ |
| 8016F | + 74 \$ | + 44 \$ |
| 8016P | + 90 \$ | + 29 \$ |
| 8016PF | + 90 \$ | + 44 \$ |

| | 1 | 2 | 3 | 4 | 5 | 6 | 7 | 8 | 9 | 10 | 11 | 12 |
|---|------|------|------|------|------|------|------|------|------|------|------|------|
| 8016 | 1923 | 2035 | 2130 | 2238 | 2417 | 2581 | 2746 | 2889 | 3068 | 3236 | 3463 | 3785 |
| 8016F | 2073 | 2209 | 2324 | 2456 | 2672 | 2872 | 3072 | 3246 | 3463 | 3667 | 3943 | 4334 |
| assise relevable | | | | | | | | | | | | |
| 8016P | 1943 | 2055 | 2150 | 2258 | 2437 | 2601 | 2766 | 2909 | 3088 | 3256 | 3483 | 3805 |
| protecteurs d'accoudoirs | | | | | | | | | | | | |
| 8016PF | 2093 | 2229 | 2344 | 2476 | 2692 | 2892 | 3092 | 3266 | 3483 | 3687 | 3963 | 4354 |
| protecteurs d'accoudoirs + assise relevable | | | | | | | | | | | | |

| | DIMENSIONS HORS TOUT | | | DIMENSIONS DE L'ASSISE | | | DIMENSIONS DU DOSSIER | |
|----|----------------------|------|------|------------------------|-----|-----|-----------------------|------|
| | L | P | H | L | P | H | L | H |
| PO | 29 | 31.5 | 38.5 | 21.5 | 20 | 17 | 21 | 21.5 |
| MM | 737 | 800 | 978 | 546 | 508 | 432 | 533 | 546 |

RTA 00 1 par boîte

| DESCRIPTION | CARACTÉRISTIQUES | MODÈLE | GRADES DE TEXTILE DE SÉRIE | | | | | | | | | | | |
|--|--|--------------|--|------|------|------------------------|------|------|-----------------------|------|------|------|------|------|
| | | | 1 | 2 | 3 | 4 | 5 | 6 | 7 | 8 | 9 | 10 | 11 | 12 |
|  <p>Fauteuil de salon à dos. moyen, piétement à 4 pieds en bois TFC : 3.5 V. 3.2 M Poids unitaire : 43.5 LB 19.8 KG Poids - boîte : 53.5 LB 24.27 KG Volume - boîte : 25.5 PP³ 0.72 M³</p> | suppl. cout. scellées (S2) (SE) 8027 +74 \$ +29 \$ 8027F +74 \$ +44 \$ 8027P +90 \$ +29 \$ 8027PF +90 \$ +44 \$ | 8027 | 2423 | 2535 | 2630 | 2738 | 2917 | 3081 | 3246 | 3389 | 3568 | 3736 | 3963 | 4285 |
| | | 8027F | 2573 | 2709 | 2824 | 2956 | 3172 | 3372 | 3572 | 3746 | 3963 | 4167 | 4443 | 4834 |
| | | | assise relevable 8027P 2443 2555 2650 2758 2937 3101 3266 3409 3588 3756 3983 4305 protecteurs d'accoudoirs 8027PF 2593 2729 2844 2976 3192 3392 3592 3766 3983 4187 4463 4854 protecteurs d'accoudoirs + assise relevable | | | | | | | | | | | |
| | | | DIMENSIONS HORS TOUT | | | DIMENSIONS DE L'ASSISE | | | DIMENSIONS DU DOSSIER | | | | | |
| | | | L | P | H | L | P | H | L | H | | | | |
| | | | PO 29 | 31.5 | 38.5 | 21.5 | 20 | 17 | 21 | 21.5 | | | | |
| | | | MM 737 | 800 | 978 | 546 | 508 | 432 | 533 | 546 | | | | |
| | | | RTA 00 1 par boîte | | | | | | | | | | | |

| DESCRIPTION | CARACTÉRISTIQUES | MODÈLE | GRADES DE TEXTILE DE SÉRIE | | | | | | | | | | | |
|---|--|--------------|--|------|------|------------------------|------|------|-----------------------|------|------|------|------|------|
| | | | 1 | 2 | 3 | 4 | 5 | 6 | 7 | 8 | 9 | 10 | 11 | 12 |
|  <p>Fauteuil de salon à dos. moyen, piétement pivotant en bois TFC : 3.5 V. 3.2 M Poids unitaire : 44 LB 20 KG Poids - boîte : 54 LB 24.49 KG Volume - boîte : 25.5 PP³ 0.72 M³</p> | suppl. cout. scellées (S2) (SE) 8035 +74 \$ +29 \$ 8035F +74 \$ +44 \$ 8035P +90 \$ +29 \$ 8035PF +90 \$ +44 \$ | 8035 | 2423 | 2535 | 2630 | 2738 | 2917 | 3081 | 3246 | 3389 | 3568 | 3736 | 3963 | 4285 |
| | | 8035F | 2573 | 2709 | 2824 | 2956 | 3172 | 3372 | 3572 | 3746 | 3963 | 4167 | 4443 | 4834 |
| | | | assise relevable 8035P 2443 2555 2650 2758 2937 3101 3266 3409 3588 3756 3983 4305 protecteurs d'accoudoirs 8035PF 2593 2729 2844 2976 3192 3392 3592 3766 3983 4187 4463 4854 protecteurs d'accoudoirs + assise relevable | | | | | | | | | | | |
| | | | DIMENSIONS HORS TOUT | | | DIMENSIONS DE L'ASSISE | | | DIMENSIONS DU DOSSIER | | | | | |
| | | | L | P | H | L | P | H | L | H | | | | |
| | | | PO 29 | 31.5 | 38.5 | 21.5 | 20 | 17 | 21 | 21.5 | | | | |
| | | | MM 737 | 800 | 978 | 546 | 508 | 432 | 533 | 546 | | | | |
| | | | RTA 00 1 par boîte | | | | | | | | | | | |

| DESCRIPTION | CARACTÉRISTIQUES | MODÈLE | GRADES DE TEXTILE DE SÉRIE | | | | | | | | | | | |
|--|--|--------------|--|------|------|------------------------|------|------|-----------------------|------|------|------|------|------|
| | | | 1 | 2 | 3 | 4 | 5 | 6 | 7 | 8 | 9 | 10 | 11 | 12 |
|  <p>Fauteuil de salon à dos. moyen, piétement pivotant chromé TFC : 3.5 V. 3.2 M Poids unitaire : 50 LB 22.7 KG Poids - boîte : 60 LB 27.22 KG Volume - boîte : 25.5 PP³ 0.72 M³</p> | suppl. cout. scellées (S2) (SE) 8036 +74 \$ +29 \$ 8036F +74 \$ +44 \$ 8036P +90 \$ +29 \$ 8036PF +90 \$ +44 \$ | 8036 | 2439 | 2551 | 2646 | 2754 | 2933 | 3097 | 3262 | 3405 | 3584 | 3752 | 3979 | 4301 |
| | | 8036F | 2589 | 2725 | 2840 | 2972 | 3188 | 3388 | 3588 | 3762 | 3979 | 4183 | 4459 | 4850 |
| | | | assise relevable 8036P 2459 2571 2666 2774 2953 3117 3282 3425 3604 3772 3999 4321 protecteurs d'accoudoirs 8036PF 2609 2745 2860 2992 3208 3408 3608 3782 3999 4203 4479 4870 protecteurs d'accoudoirs + assise relevable | | | | | | | | | | | |
| | | | DIMENSIONS HORS TOUT | | | DIMENSIONS DE L'ASSISE | | | DIMENSIONS DU DOSSIER | | | | | |
| | | | L | P | H | L | P | H | L | H | | | | |
| | | | PO 29 | 31.5 | 38.5 | 21.5 | 20 | 17 | 21 | 21.5 | | | | |
| | | | MM 737 | 800 | 978 | 546 | 508 | 432 | 533 | 546 | | | | |
| | | | RTA 00 1 par boîte | | | | | | | | | | | |

| DESCRIPTION | CARACTÉRISTIQUES | MODÈLE | GRADES DE TEXTILE DE SÉRIE | | | | | | | | | | | |
|---|---|--------------|--|------|------|------------------------|------|------|-----------------------|------|------|------|------|------|
| | | | 1 | 2 | 3 | 4 | 5 | 6 | 7 | 8 | 9 | 10 | 11 | 12 |
|  <p>Fauteuil de salon à dossier haut, piétement monobloc TFC : 3.75 V. 3.43 M Poids unitaire : 46 LB 20.9 KG Poids - boîte : 56 LB 25.4 KG Volume - boîte : 28.25 PP³ 0.79 M³</p> | suppl. cout. scellées (S2) (SE) 8028 +76 \$ +29 \$ 8028F +76 \$ +44 \$ 8028P +93 \$ +29 \$ 8028PF +93 \$ +44 \$ 8028PH +112 \$ +29 \$ 8028PHF +112 \$ +44 \$ | 8028 | 2150 | 2270 | 2371 | 2488 | 2679 | 2855 | 3031 | 3185 | 3376 | 3556 | 3800 | 4145 |
| | | 8028F | 2325 | 2469 | 2591 | 2731 | 2959 | 3171 | 3383 | 3567 | 3797 | 4013 | 4305 | 4719 |
| | | | assise relevable 8028P 2170 2290 2391 2508 2699 2875 3051 3205 3396 3576 3820 4165 protecteurs d'accoudoirs 8028PF 2345 2489 2611 2751 2979 3191 3403 3587 3817 4033 4325 4739 protecteurs d'accoudoirs + assise relevable 8028PH 2200 2320 2421 2538 2729 2905 3081 3235 3426 3606 3850 4195 protecteurs d'accoudoirs + appui-tête 8028PHF 2375 2519 2641 2781 3009 3221 3433 3617 3847 4063 4355 4769 protecteurs d'accoudoirs + appui-tête + assise relevable | | | | | | | | | | | |
| | | | DIMENSIONS HORS TOUT | | | DIMENSIONS DE L'ASSISE | | | DIMENSIONS DU DOSSIER | | | | | |
| | | | L | P | H | L | P | H | L | H | | | | |
| | | | PO 29 | 31.5 | 44.5 | 21.5 | 20 | 17 | 21 | 27.5 | | | | |
| | | | MM 737 | 800 | 1130 | 546 | 508 | 432 | 533 | 699 | | | | |
| | | | RTA 00 1 par boîte | | | | | | | | | | | |

DESCRIPTION CARACTÉRISTIQUES MODÈLE GRADES DE TEXTILE DE SÉRIE



Fauteuil de salon à dos. haut, piétement à 4 pieds en bois
 TFC : 3.75 V. | 3.43 M
 Poids unitaire : 46.5 LB | 21.1 KG
 Poids - boîte : 56.5 LB | 25.63 KG
 Volume - boîte : 28.25 P³ | 0.79 M³

| suppl. cout. scellées | (S2) | (SE) |
|-----------------------|----------|---------|
| 8029 | + 76 \$ | + 29 \$ |
| 8029F | + 76 \$ | + 44 \$ |
| 8029P | + 93 \$ | + 29 \$ |
| 8029PF | + 93 \$ | + 44 \$ |
| 8029PH | + 112 \$ | + 29 \$ |
| 8029PHF | + 112 \$ | + 44 \$ |

| MODÈLE | GRADES DE TEXTILE DE SÉRIE | | | | | | | | | | | |
|--|----------------------------|------|------|------|------|------|------|------|------|------|------|------|
| | 1 | 2 | 3 | 4 | 5 | 6 | 7 | 8 | 9 | 10 | 11 | 12 |
| 8029 | 2650 | 2770 | 2871 | 2988 | 3179 | 3355 | 3531 | 3685 | 3876 | 4056 | 4300 | 4645 |
| 8029F | 2825 | 2969 | 3091 | 3231 | 3459 | 3671 | 3883 | 4067 | 4297 | 4513 | 4805 | 5219 |
| assise relevable | | | | | | | | | | | | |
| 8029P | 2670 | 2790 | 2891 | 3008 | 3199 | 3375 | 3551 | 3705 | 3896 | 4076 | 4320 | 4665 |
| protecteurs d'accoudoirs | | | | | | | | | | | | |
| 8029PF | 2845 | 2989 | 3111 | 3251 | 3479 | 3691 | 3903 | 4087 | 4317 | 4533 | 4825 | 5239 |
| protecteurs d'accoudoirs + assise relevable | | | | | | | | | | | | |
| 8029PH | 2700 | 2820 | 2921 | 3038 | 3229 | 3405 | 3581 | 3735 | 3926 | 4106 | 4350 | 4695 |
| protecteurs d'accoudoirs + appui-tête | | | | | | | | | | | | |
| 8029PHF | 2875 | 3019 | 3141 | 3281 | 3509 | 3721 | 3933 | 4117 | 4347 | 4563 | 4855 | 5269 |
| protecteurs d'accoudoirs + appui-tête + assise relevable | | | | | | | | | | | | |

DIMENSIONS HORS TOUT DIMENSIONS DE L'ASSISE DIMENSIONS DU DOSSIER

| PO | DIMENSIONS HORS TOUT | | | DIMENSIONS DE L'ASSISE | | | DIMENSIONS DU DOSSIER | |
|--------|----------------------|------|------|------------------------|-----|-----|-----------------------|---|
| | L | P | H | L | P | H | L | H |
| 29 | 31.5 | 44.5 | 21.5 | 20 | 17 | 21 | 27.5 | |
| MM 737 | 800 | 1130 | 546 | 508 | 432 | 533 | 699 | |

RTA 00 1 par boîte



Fauteuil de salon à dos. haut, piétement pivotant en bois
 TFC : 3.75 V. | 3.43 M
 Poids unitaire : 47 LB | 21.4 KG
 Poids - boîte : 57 LB | 25.85 KG
 Volume - boîte : 28.25 P³ | 0.79 M³

| suppl. cout. scellées | (S2) | (SE) |
|-----------------------|----------|---------|
| 8037 | + 76 \$ | + 29 \$ |
| 8037F | + 76 \$ | + 44 \$ |
| 8037P | + 93 \$ | + 29 \$ |
| 8037PF | + 93 \$ | + 44 \$ |
| 8037PH | + 112 \$ | + 29 \$ |
| 8037PHF | + 112 \$ | + 44 \$ |

| MODÈLE | GRADES DE TEXTILE DE SÉRIE | | | | | | | | | | | |
|--|----------------------------|------|------|------|------|------|------|------|------|------|------|------|
| | 1 | 2 | 3 | 4 | 5 | 6 | 7 | 8 | 9 | 10 | 11 | 12 |
| 8037 | 2650 | 2770 | 2871 | 2988 | 3179 | 3355 | 3531 | 3685 | 3876 | 4056 | 4300 | 4645 |
| 8037F | 2825 | 2969 | 3091 | 3231 | 3459 | 3671 | 3883 | 4067 | 4297 | 4513 | 4805 | 5219 |
| assise relevable | | | | | | | | | | | | |
| 8037P | 2670 | 2790 | 2891 | 3008 | 3199 | 3375 | 3551 | 3705 | 3896 | 4076 | 4320 | 4665 |
| protecteurs d'accoudoirs | | | | | | | | | | | | |
| 8037PF | 2845 | 2989 | 3111 | 3251 | 3479 | 3691 | 3903 | 4087 | 4317 | 4533 | 4825 | 5239 |
| protecteurs d'accoudoirs + assise relevable | | | | | | | | | | | | |
| 8037PH | 2700 | 2820 | 2921 | 3038 | 3229 | 3405 | 3581 | 3735 | 3926 | 4106 | 4350 | 4695 |
| protecteurs d'accoudoirs + appui-tête | | | | | | | | | | | | |
| 8037PHF | 2875 | 3019 | 3141 | 3281 | 3509 | 3721 | 3933 | 4117 | 4347 | 4563 | 4855 | 5269 |
| protecteurs d'accoudoirs + appui-tête + assise relevable | | | | | | | | | | | | |

DIMENSIONS HORS TOUT DIMENSIONS DE L'ASSISE DIMENSIONS DU DOSSIER

| PO | DIMENSIONS HORS TOUT | | | DIMENSIONS DE L'ASSISE | | | DIMENSIONS DU DOSSIER | |
|--------|----------------------|------|------|------------------------|-----|-----|-----------------------|---|
| | L | P | H | L | P | H | L | H |
| 29 | 31.5 | 44.5 | 21.5 | 20 | 17 | 21 | 27.5 | |
| MM 737 | 800 | 1130 | 546 | 508 | 432 | 533 | 699 | |

RTA 00 1 par boîte



Fauteuil de salon à dos. haut, piétement pivotant chromé
 TFC : 3.75 V. | 3.43 M
 Poids unitaire : 53 LB | 24.1 KG
 Poids - boîte : 63 LB | 28.58 KG
 Volume - boîte : 28.25 P³ | 0.79 M³







| suppl. cout. scellées | (S2) | (SE) |
|-----------------------|----------|---------|
| 8038 | + 76 \$ | + 29 \$ |
| 8038F | + 76 \$ | + 44 \$ |
| 8038P | + 93 \$ | + 29 \$ |
| 8038PF | + 93 \$ | + 44 \$ |
| 8038PH | + 112 \$ | + 29 \$ |
| 8038PHF | + 112 \$ | + 44 \$ |

| MODÈLE | GRADES DE TEXTILE DE SÉRIE | | | | | | | | | | | |
|--|----------------------------|------|------|------|------|------|------|------|------|------|------|------|
| | 1 | 2 | 3 | 4 | 5 | 6 | 7 | 8 | 9 | 10 | 11 | 12 |
| 8038 | 2666 | 2786 | 2887 | 3004 | 3195 | 3371 | 3547 | 3701 | 3892 | 4072 | 4316 | 4661 |
| 8038F | 2841 | 2985 | 3107 | 3247 | 3475 | 3687 | 3899 | 4083 | 4313 | 4529 | 4821 | 5235 |
| assise relevable | | | | | | | | | | | | |
| 8038P | 2686 | 2806 | 2907 | 3024 | 3215 | 3391 | 3567 | 3721 | 3912 | 4092 | 4336 | 4681 |
| protecteurs d'accoudoirs | | | | | | | | | | | | |
| 8038PF | 2861 | 3005 | 3127 | 3267 | 3495 | 3707 | 3919 | 4103 | 4333 | 4549 | 4841 | 5255 |
| protecteurs d'accoudoirs + assise relevable | | | | | | | | | | | | |
| 8038PH | 2716 | 2836 | 2937 | 3054 | 3245 | 3421 | 3597 | 3751 | 3942 | 4122 | 4366 | 4711 |
| protecteurs d'accoudoirs + appui-tête | | | | | | | | | | | | |
| 8038PHF | 2891 | 3035 | 3157 | 3297 | 3525 | 3737 | 3949 | 4133 | 4363 | 4579 | 4871 | 5285 |
| protecteurs d'accoudoirs + appui-tête + assise relevable | | | | | | | | | | | | |

DIMENSIONS HORS TOUT DIMENSIONS DE L'ASSISE DIMENSIONS DU DOSSIER

| PO | DIMENSIONS HORS TOUT | | | DIMENSIONS DE L'ASSISE | | | DIMENSIONS DU DOSSIER | |
|--------|----------------------|------|------|------------------------|-----|-----|-----------------------|---|
| | L | P | H | L | P | H | L | H |
| 29 | 31.5 | 44.5 | 21.5 | 20 | 17 | 21 | 27.5 | |
| MM 737 | 800 | 1130 | 546 | 508 | 432 | 533 | 699 | |

RTA 00 1 par boîte

| DESCRIPTION | CARACTÉRISTIQUES | MODÈLE | GRADES DE TEXTILE DE SÉRIE | | | | | | | | | | | | | | | | | |
|---|---|-----------------------------|----------------------------|-------------|-------------------------------|---------|---------|------------------------------|------|------|------|------|------|------|------|------|------|------|------|------|
| | | | 1 | 2 | 3 | 4 | 5 | 6 | 7 | 8 | 9 | 10 | 11 | 12 | | | | | | |
|  <p>Tabouret de comptoir, piétement monobloc TFC : 1.5 V. 1.37 M Poids unitaire : 23.5 LB 10.7 KG Poids - boîte : 30 LB 13.61 KG Volume - boîte : 9 P³ 0.25 M³</p> | <table border="1"> <tr> <td>suppl. cout. scellées</td> <td>(S2)</td> <td>(SE)</td> </tr> <tr> <td>8051</td> <td>+ 26 \$</td> <td>+ 17 \$</td> </tr> </table> | suppl. cout. scellées | (S2) | (SE) | 8051 | + 26 \$ | + 17 \$ | 8051 | 1135 | 1183 | 1224 | 1270 | 1347 | 1417 | 1488 | 1549 | 1626 | 1698 | 1795 | 1933 |
| | | suppl. cout. scellées | (S2) | (SE) | | | | | | | | | | | | | | | | |
| | | 8051 | + 26 \$ | + 17 \$ | | | | | | | | | | | | | | | | |
| | | DIMENSIONS HORS TOUT | | | DIMENSIONS DE L'ASSISE | | | DIMENSIONS DU DOSSIER | | | | | | | | | | | | |
| L | P | H | L | P | H | L | H | | | | | | | | | | | | | |
| PO 19.25 | 19 | 34.5 | 15.5 | 15.75 | 24.5 | 12.5 | 10 | | | | | | | | | | | | | |
| MM 489 | 483 | 876 | 394 | 400 | 622 | 318 | 254 | | | | | | | | | | | | | |
| | | | RTA 00 | 1 par boîte | | | | | | | | | | | | | | | | |
|  <p>Tabouret de comptoir, piétement à 4 pieds en bois TFC : 1.5 V. 1.37 M Poids unitaire : 22 LB 10 KG Poids - boîte : 28 LB 12.7 KG Volume - boîte : 9 P³ 0.25 M³</p> | <table border="1"> <tr> <td>suppl. cout. scellées</td> <td>(S2)</td> <td>(SE)</td> </tr> <tr> <td>8052</td> <td>+ 26 \$</td> <td>+ 17 \$</td> </tr> </table> | suppl. cout. scellées | (S2) | (SE) | 8052 | + 26 \$ | + 17 \$ | 8052 | 1685 | 1733 | 1774 | 1820 | 1897 | 1967 | 2038 | 2099 | 2176 | 2248 | 2345 | 2483 |
| | | suppl. cout. scellées | (S2) | (SE) | | | | | | | | | | | | | | | | |
| | | 8052 | + 26 \$ | + 17 \$ | | | | | | | | | | | | | | | | |
| | | DIMENSIONS HORS TOUT | | | DIMENSIONS DE L'ASSISE | | | DIMENSIONS DU DOSSIER | | | | | | | | | | | | |
| L | P | H | L | P | H | L | H | | | | | | | | | | | | | |
| PO 19.25 | 19 | 34.5 | 15.5 | 15.75 | 24.5 | 12.5 | 10 | | | | | | | | | | | | | |
| MM 489 | 483 | 876 | 394 | 400 | 622 | 318 | 254 | | | | | | | | | | | | | |
| | | | RTA 00 | 1 par boîte | | | | | | | | | | | | | | | | |
|  <p>Tabouret de comptoir, piétement pivotant chromé TFC : 1.5 V. 1.37 M Poids unitaire : 36.5 LB 16.6 KG Poids - boîte : 43 LB 19.5 KG Volume - boîte : 11.5 P³ 0.32 M³</p> | <table border="1"> <tr> <td>suppl. cout. scellées</td> <td>(S2)</td> <td>(SE)</td> </tr> <tr> <td>8053</td> <td>+ 26 \$</td> <td>+ 17 \$</td> </tr> </table> | suppl. cout. scellées | (S2) | (SE) | 8053 | + 26 \$ | + 17 \$ | 8053 | 2185 | 2233 | 2274 | 2320 | 2397 | 2467 | 2538 | 2599 | 2676 | 2748 | 2845 | 2983 |
| | | suppl. cout. scellées | (S2) | (SE) | | | | | | | | | | | | | | | | |
| | | 8053 | + 26 \$ | + 17 \$ | | | | | | | | | | | | | | | | |
| | | DIMENSIONS HORS TOUT | | | DIMENSIONS DE L'ASSISE | | | DIMENSIONS DU DOSSIER | | | | | | | | | | | | |
| L | P | H | L | P | H | L | H | | | | | | | | | | | | | |
| PO 19.25 | 20 | 34.5 | 15.5 | 15.75 | 24.5 | 12.5 | 10 | | | | | | | | | | | | | |
| MM 489 | 508 | 876 | 394 | 400 | 622 | 318 | 254 | | | | | | | | | | | | | |
| | | | RTA 00 | 1 par boîte | | | | | | | | | | | | | | | | |
|  <p>Tabouret de bar, piétement monobloc TFC : 1.5 V. 1.37 M Poids unitaire : 25 LB 11.4 KG Poids - boîte : 33 LB 14.97 KG Volume - boîte : 11 P³ 0.31 M³</p> | <table border="1"> <tr> <td>suppl. cout. scellées</td> <td>(S2)</td> <td>(SE)</td> </tr> <tr> <td>8054</td> <td>+ 26 \$</td> <td>+ 17 \$</td> </tr> </table> | suppl. cout. scellées | (S2) | (SE) | 8054 | + 26 \$ | + 17 \$ | 8054 | 1210 | 1258 | 1299 | 1345 | 1422 | 1492 | 1563 | 1624 | 1701 | 1773 | 1870 | 2008 |
| | | suppl. cout. scellées | (S2) | (SE) | | | | | | | | | | | | | | | | |
| | | 8054 | + 26 \$ | + 17 \$ | | | | | | | | | | | | | | | | |
| | | DIMENSIONS HORS TOUT | | | DIMENSIONS DE L'ASSISE | | | DIMENSIONS DU DOSSIER | | | | | | | | | | | | |
| L | P | H | L | P | H | L | H | | | | | | | | | | | | | |
| PO 19.25 | 20 | 40 | 15.5 | 15.75 | 29.5 | 12.5 | 10 | | | | | | | | | | | | | |
| MM 489 | 508 | 1016 | 394 | 400 | 749 | 318 | 254 | | | | | | | | | | | | | |
| | | | RTA 00 | 1 par boîte | | | | | | | | | | | | | | | | |
|  <p>Tabouret de bar, piétement à 4 pieds en bois TFC : 1.5 V. 1.37 M Poids unitaire : 22.5 LB 10.2 KG Poids - boîte : 30 LB 13.61 KG Volume - boîte : 11 P³ 0.31 M³</p> | <table border="1"> <tr> <td>suppl. cout. scellées</td> <td>(S2)</td> <td>(SE)</td> </tr> <tr> <td>8055</td> <td>+ 26 \$</td> <td>+ 17 \$</td> </tr> </table> | suppl. cout. scellées | (S2) | (SE) | 8055 | + 26 \$ | + 17 \$ | 8055 | 1760 | 1808 | 1849 | 1895 | 1972 | 2042 | 2113 | 2174 | 2251 | 2323 | 2420 | 2558 |
| | | suppl. cout. scellées | (S2) | (SE) | | | | | | | | | | | | | | | | |
| | | 8055 | + 26 \$ | + 17 \$ | | | | | | | | | | | | | | | | |
| | | DIMENSIONS HORS TOUT | | | DIMENSIONS DE L'ASSISE | | | DIMENSIONS DU DOSSIER | | | | | | | | | | | | |
| L | P | H | L | P | H | L | H | | | | | | | | | | | | | |
| PO 19.25 | 20 | 40 | 15.5 | 15.75 | 29.5 | 12.5 | 10 | | | | | | | | | | | | | |
| MM 489 | 508 | 1016 | 394 | 400 | 749 | 318 | 254 | | | | | | | | | | | | | |
| | | | RTA 00 | 1 par boîte | | | | | | | | | | | | | | | | |
|  <p>Tabouret de bar, piétement pivotant chromé TFC : 1.5 V. 1.37 M Poids unitaire : 38 LB 17.3 KG Poids - boîte : 45.5 LB 20.64 KG Volume - boîte : 13.25 P³ 0.37 M³</p> | <table border="1"> <tr> <td>suppl. cout. scellées</td> <td>(S2)</td> <td>(SE)</td> </tr> <tr> <td>8056</td> <td>+ 26 \$</td> <td>+ 17 \$</td> </tr> </table> | suppl. cout. scellées | (S2) | (SE) | 8056 | + 26 \$ | + 17 \$ | 8056 | 2260 | 2308 | 2349 | 2395 | 2472 | 2542 | 2613 | 2674 | 2751 | 2823 | 2920 | 3058 |
| | | suppl. cout. scellées | (S2) | (SE) | | | | | | | | | | | | | | | | |
| | | 8056 | + 26 \$ | + 17 \$ | | | | | | | | | | | | | | | | |
| | | DIMENSIONS HORS TOUT | | | DIMENSIONS DE L'ASSISE | | | DIMENSIONS DU DOSSIER | | | | | | | | | | | | |
| L | P | H | L | P | H | L | H | | | | | | | | | | | | | |
| PO 19.25 | 20 | 40 | 15.5 | 15.75 | 29.5 | 12.5 | 10 | | | | | | | | | | | | | |
| MM 489 | 508 | 1016 | 394 | 400 | 749 | 318 | 254 | | | | | | | | | | | | | |
| | | | RTA 00 | 1 par boîte | | | | | | | | | | | | | | | | |

TABLES DRIFT



modèle 8041R2616C



modèle 8042S02816I



modèle 8042S02816WSF

Sièges Drift



Se reporter à la page 259 pour les sièges Drift.

| TABLEAU D'AGENCEMENT DES FINIS – TABLES DRIFT | | | |
|---|---------------------|--|------------------|
| PLATEAU EN MÉLAMINE OU STRATIFIÉ | | PIÉTEMENT EN BOIS AGENCÉ | |
| ACJ | Acajou absolu | AAM | Absolu |
| | | MWM | Noyer moyen |
| ASN | Nuit d'Orient | ASM | Nuit |
| AWC | Cerisier Avant | ACM | Cerisier |
| AWH | Miel Avant | AHM | Miel |
| BLK | Noir | BKM | Noir |
| CMB | Érable clair | AVM | Érable |
| DES | Espresso profond | ECM | Espresso |
| DWT | Blanc de blancs | WHM | Blanc |
| NBL | Noce Biondo | NBM | Noce Biondo |
| NEL | Noce Leggero | NEM | Noce Leggero |
| NGL | Noce Grigio | NGM | Noce Grigio |
| NML | Noce Medio | NMM | Noce Medio |
| QTM | Acajou sur quartier | TMM | Acajou |
| WCR | Cerisier d'hiver | WCM | Cerisier d'hiver |
| WHC | Chocolat blanc | WTM | Crème WC |
| WHE | Brou | NLW | Noyer naturel |
| FINIS EN MÉLAMINES OU STRATIFIÉ SANS FINIS BOIS AGENCÉS | | FINIS BOIS SANS FINIS STRATIFIÉS AGENCÉS | |
| BRC** | Cobalt brossé | EOM | Chêne foncé |
| FAS** | Fashionista | NLW | Noyer naturel |
| FCL** | Première classe | SKM | Shaker Cherry |
| SBY** | Beauté naturel | | |
| SOG** | Orage | | |

**Tous les finis en mélamines ou stratifiés sont offerts pour les plateaux des modèles à piétement fini chrome poli

CARACTÉRISTIQUES DE SÉRIE

- Trois formes, de nombreux formats, deux styles de chants et trois matériaux pour les plateaux sont offerts pour les tables, qui peuvent toutes être dotées d'un des trois styles de piétements proposés, soit un piétement monobloc, un piétement à quatre pieds en bois ou un piétement en métal fini chrome poli.
- Le piétement des tables est fixe et ne pivote pas.
- Les piétements monoblocs sont offerts en deux hauteurs.
- Les piétements en bois sont fabriqués en hêtre et sont offerts dans tous les finis bois de série.
- Les piétements monoblocs sont offerts de série dans un fini peint ou plaqué. Se reporter aux suppléments.
- Les piétements en chrome sont offerts dans un fini chrome poli uniquement.
- Les plateaux des tables sont offerts en mélamine, en stratifié ou en surface solide.
- Les plateaux à chant plat sont offerts en mélamine thermosoudée (TFL) de 1 po d'épaisseur et dotés d'une bande de chant de 2 mm ou en stratifié haute pression (HPL) de 1 1/16 po d'épaisseur et dotés d'une bande de chant de 2 mm (se reporter aux suppléments).
- Les plateaux à chant à arête vive sont offerts uniquement en stratifié haute pression (HPL) de 1 3/16 po d'épaisseur et dotés d'une bande de chant de 2,5 mm.
- Les plateaux en surface solide mesurent 1,25 po d'épaisseur et peuvent présenter un chant plat ou à arête vive.
- Les piétements fini chrome poli sont munis de patins en polycarbonate blanc qui ne marquent pas et qui conviennent à la plupart des surfaces à moquette ou à revêtement dur.
- Les tables sont expédiées entièrement montées.

Préciser le choix selon les critères suivants :

- **Numéro de modèle** (le suffixe précise le chant)
modèles à piétement monobloc
 _____ I mélamine ou stratifié, chant plat
 _____ K Mélamine, chant à arête vive
 _____ SF surface solide, chant plat
 _____ SK surface solide, chant à arête vive
modèles à piétement fini chrome poli
 _____ C mélamine ou stratifié, chant plat
 _____ CK Mélamine, chant à arête vive
 _____ CSF surface solide, chant plat
 _____ CSK surface solide, chant à arête vive
modèles à piétement à 4 pieds en bois
 _____ W mélamine ou stratifié, chant plat
 _____ WK Mélamine, chant à arête vive
 _____ WSF surface solide, chant plat
 _____ WSK surface solide, chant à arête vive

- **Plateaux MÉLAMINE OU STRATIFIÉ**
Type de surface (plateaux à chant plat uniquement)
 (TFL) Mélamine thermosoudée
 (HPL) Stratifié haute pression
Finis – plateau
 (se reporter au modèle pour le supplément HPL)
 (ACJ) acajou absolu (FCL) première classe
 (ASN) nuit d'orient (NBL) noce biondo
 (AWC) cerisier avant (NGL) noce grigio
 (AWH) miel avant (NEL) noce leggero
 (BLK) noir (NML) noce medio
 (BRC) cobalt brossé (QTM) acajou sur quartier
 (BZD) blizzard (SBY) beauté naturelle
 (CGY) gris hors série (SDT) concassé
 (CMB) érable clair (SOG) orage
 (DES) espresso profond (WCR) cerisier d'hiver
 (DWT) blanc de blancs (WHE) brou
 (FAS) fashionista (WHC) chocolat blanc
- **SURFACE SOLIDE**
Finis – plateau
 (se reporter au modèle pour le supplément grade 2)
 (SWH) Blanc de blancs - grade 1
 (SBT) Tempête beige - grade 2
 (SBX) Mirage onyx noir - grade 2
 (SFW) Mirage blanc givré - grade 2
 (SHS) Pierre chaude - grade 2
 (SMG) Spectre verre de lait - grade 2
 (SNM) Mélange nordique - grade 2
- **Finis – piétement PIÉTEMENT MONOBLOC**
 Se reporter à la page 379, pour le choix de finis de série. Un supplément s'applique pour les finis plaqués :
 (CHM) Chromé. Ajouter 33 \$.
- **PIÉTEMENT EN BOIS**
 (se reporter au tableau d'agencement des finis)
 (AAM) Absolu (NLW) Noyer naturel
 (BKM) Noir (ASM) Nuit
 (ACM) Cerisier (NBM) Noce Biondo
 (EOM) Chêne foncé (NGM) Noce Grigio
 (ECM) Espresso (NEM) Noce Leggero
 (TFM) Bois fruitier (NMM) Noce Medio
 (HGM) Gris (SKM) Palissandre
 (AHM) Miel (TWM) Noyer
 (TMM) Acajou (WTM) Crème WC
 (AVM) Érable (WHM) Blanc
 (MWM) Noyer moyen (WCM) Cerisier d'hiver
- **PIÉTEMENTS FINI CHROME POLI**
 (CHM) Chromé.
- **Type de patins PIÉTEMENT MONOBLOC**
 (CG) patins en polycarbonate transparent pour la plupart des surfaces (de série)
 (XG) sans patins (surfaces à moquette)
 (SG) patins à coussinet en acier pour surfaces à moquette. Ajouter 19 \$.
 (RG) patins à coussinet en caoutchouc pour la plupart des surfaces à revêtement dur. Ajouter 19 \$.
 (FG) patins à coussinet en feutre pour la plupart des surfaces à revêtement dur. Ajouter 19 \$.
- **PIÉTEMENT EN BOIS**
 (NM) patins en nylon blanc ne marquant pas pour la plupart des surfaces (de série)
 (SG) patins à coussinet en acier pour surfaces à moquette. Ajouter 17 \$.
 (RG) patins antidérapants à coussinet en caoutchouc pour la plupart des surfaces à revêtement dur. Ajouter 22 \$.
 (FG) patins à coussinet en feutre pour la plupart des surfaces à revêtement dur. Ajouter 22 \$.

Remarque : Ces finis sont agencés et non pas des appariements exacts. Nous vous invitons à communiquer avec votre représentant Global pour obtenir des échantillons des finis avant de passer votre commande.

| DESCRIPTION | MODÈLE | DIMENSIONS | POIDS/LB | VOLUME/PI3 | PRIX COURANT | STRATIFIÉ+ | GRADE 2+ | |
|--|--|--------------|----------|----------------|----------------|---------------|---------------|--|
|  Table circulaire, piétement à quatre pieds fini chrome poli | L x P x H | | | | | | | |
| | Mélamine ou stratifié, chant plat | | | | | | | |
| | 8041R2616C | 26 x 26 x 16 | 30 | 10.75 | 865 \$ | 91 \$ | N/A | |
| | 8041R3016C | 30 x 30 x 16 | 34 | 13 | 898 \$ | 108 \$ | N/A | |
| | Mélamine, chant à arête vive | | | | | | | |
| | 8041R2616CK | 26 x 26 x 16 | 30 | 10.75 | 1504 \$ | N/A | N/A | |
| | 8041R3016CK | 30 x 30 x 16 | 34 | 13 | 1697 \$ | N/A | N/A | |
| | Surface solide, chant plat | | | | | | | |
| | 8041R2616CSF | 26 x 26 x 16 | 43 | 10.75 | 2789 \$ | N/A | 171 \$ | |
| | 8041R3016CSF | 30 x 30 x 16 | 51.5 | 13 | 2982 \$ | N/A | 235 \$ | |
| Surface solide, chant à arête vive | | | | | | | | |
| 8041R2616CSK | 26 x 26 x 16 | 43 | 10.75 | 2847 \$ | N/A | 183 \$ | | |
| 8041R3016CSK | 30 x 30 x 16 | 51.5 | 13 | 3070 \$ | N/A | 253 \$ | | |

La hauteur hors tout varie en fonction du matériau utilisé pour le plateau. La table est expédiée entièrement montée, dans 1 boîte.



| | | | | | | | |
|---|--------------|------|-------|----------------|---------------|---------------|--|
| Mélamine ou stratifié, chant plat | | | | | | | |
| 8041R2616I | 26 x 26 x 16 | 28 | 10.25 | 489 \$ | 91 \$ | N/A | |
| 8041R3016I | 30 x 30 x 16 | 33 | 13 | 522 \$ | 108 \$ | N/A | |
| 8041R2120I | 21 x 21 x 20 | 23 | 8.75 | 487 \$ | 89 \$ | N/A | |
| Mélamine, chant à arête vive | | | | | | | |
| 8041R2616IK | 26 x 26 x 16 | 28 | 10.25 | 1128 \$ | N/A | N/A | |
| 8041R3016IK | 30 x 30 x 16 | 33 | 13 | 1321 \$ | N/A | N/A | |
| 8041R2120IK | 21 x 21 x 20 | 23 | 8.75 | 941 \$ | N/A | N/A | |
| Surface solide, chant plat | | | | | | | |
| 8041R2616ISF | 26 x 26 x 16 | 41 | 10.25 | 2413 \$ | N/A | 171 \$ | |
| 8041R3016ISF | 30 x 30 x 16 | 50 | 13 | 2606 \$ | N/A | 235 \$ | |
| 8041R2120ISF | 21 x 21 x 20 | 31.5 | 8.75 | 2263 \$ | N/A | 118 \$ | |
| Surface solide, chant à arête vive | | | | | | | |
| 8041R2616ISK | 26 x 26 x 16 | 41 | 10.25 | 2471 \$ | N/A | 183 \$ | |
| 8041R3016ISK | 30 x 30 x 16 | 50 | 13 | 2694 \$ | N/A | 253 \$ | |
| 8041R2120ISK | 21 x 21 x 20 | 31.5 | 8.75 | 2369 \$ | N/A | 123 \$ | |

La hauteur hors tout varie en fonction du matériau utilisé pour le plateau. La table est expédiée entièrement montée, dans 1 boîte.



| | | | | | | | |
|---|--------------|------|-------|----------------|---------------|---------------|--|
| Mélamine ou stratifié, chant plat | | | | | | | |
| 8041R2616W | 26 x 26 x 16 | 24 | 10.75 | 975 \$ | 91 \$ | N/A | |
| 8041R3016W | 30 x 30 x 16 | 29 | 13 | 1008 \$ | 108 \$ | N/A | |
| Mélamine, chant à arête vive | | | | | | | |
| 8041R2616WK | 26 x 26 x 16 | 24 | 10.75 | 1614 \$ | N/A | N/A | |
| 8041R3016WK | 30 x 30 x 16 | 29 | 13 | 1807 \$ | N/A | N/A | |
| Surface solide, chant plat | | | | | | | |
| 8041R2616WSF | 26 x 26 x 16 | 37.5 | 10.75 | 2899 \$ | N/A | 171 \$ | |
| 8041R3016WSF | 30 x 30 x 16 | 46.5 | 13 | 3092 \$ | N/A | 235 \$ | |
| Surface solide, chant à arête vive | | | | | | | |
| 8041R2616WSK | 26 x 26 x 16 | 37.5 | 10.75 | 2957 \$ | N/A | 183 \$ | |
| 8041R3016WSK | 30 x 30 x 16 | 46.5 | 13 | 3180 \$ | N/A | 253 \$ | |

La hauteur hors tout varie en fonction du matériau utilisé pour le plateau. La table est expédiée entièrement montée, dans 1 boîte.

| DESCRIPTION | MODÈLE | DIMENSIONS L x P x H | POIDS/LB | VOLUME/PI3 | PRIX COURANT | STRATIFIÉ+ | GRADE 2+ |
|---|--|-------------------------|----------|----------------|----------------|---------------|------------|
|  | Mélamine ou stratifié, chant plat | | | | | | |
| | 8042SQ2216C | 22.75 x 22.75 x 16 | 29 | 7.75 | 865 \$ | 91 \$ | N/A |
| | 8042SQ2816C | 28.5 x 28.5 x 16 | 36 | 11.5 | 898 \$ | 108 \$ | N/A |
| | Mélamine, chant à arête vive | | | | | | |
| | 8042SQ2216CK | 22.75 x 22.75 x 16 | 29 | 7.75 | 1300 \$ | N/A | N/A |
| | 8042SQ2816CK | 28.5 x 28.5 x 16 | 36 | 11.5 | 1493 \$ | N/A | N/A |
| Surface solide, chant plat | | | | | | | |
| 8042SQ2216CSF | 22.75 x 22.75 x 16 | 34 | 7.75 | 2488 \$ | N/A | 147 \$ | |
| 8042SQ2816CSF | 28.5 x 28.5 x 16 | 48.5 | 11.5 | 2832 \$ | N/A | 235 \$ | |
| Surface solide, chant à arête vive | | | | | | | |
| 8042SQ2216CSK | 22.75 x 22.75 x 16 | 34 | 7.75 | 2847 \$ | N/A | 176 \$ | |
| 8042SQ2816CSK | 28.5 x 28.5 x 16 | 48.5 | 11.5 | 3421 \$ | N/A | 265 \$ | |

Table carrée, piétement à quatre pieds fini chrome poli

La hauteur hors tout varie en fonction du matériau utilisé pour le plateau. La table est expédiée entièrement montée, dans 1 boîte.



Table carrée, piétement monobloc

| | | | | | | | |
|---|------------------|------|-------|----------------|---------------|---------------|--|
| Mélamine ou stratifié, chant plat | | | | | | | |
| 8042SQ2216I | 22.5 x 22.5 x 16 | 27 | 8 | 489 \$ | 91 \$ | N/A | |
| 8042SQ2816I | 28.5 x 28.5 x 16 | 35 | 11.75 | 522 \$ | 108 \$ | N/A | |
| 8042SQ1920I | 19.5 x 19.5 x 20 | 23.5 | 7.75 | 487 \$ | 89 \$ | N/A | |
| Mélamine, chant à arête vive | | | | | | | |
| 8042SQ2216IK | 22.5 x 22.5 x 16 | 27 | 8 | 924 \$ | N/A | N/A | |
| 8042SQ2816IK | 28.5 x 28.5 x 16 | 35 | 11.75 | 1117 \$ | N/A | N/A | |
| 8042SQ1920IK | 19.5 x 19.5 x 20 | 23.5 | 7.75 | 881 \$ | N/A | N/A | |
| Surface solide, chant plat | | | | | | | |
| 8042SQ2216ISF | 22.5 x 22.5 x 16 | 32.5 | 8 | 2112 \$ | N/A | 147 \$ | |
| 8042SQ2816ISF | 28.5 x 28.5 x 16 | 53.5 | 11.75 | 2456 \$ | N/A | 235 \$ | |
| 8042SQ1920ISF | 19.5 x 19.5 x 20 | 31.5 | 7.75 | 2017 \$ | N/A | 123 \$ | |
| Surface solide, chant à arête vive | | | | | | | |
| 8042SQ2216ISK | 22.5 x 22.5 x 16 | 32.5 | 8 | 2471 \$ | N/A | 176 \$ | |
| 8042SQ2816ISK | 28.5 x 28.5 x 16 | 53.5 | 11.75 | 3045 \$ | N/A | 265 \$ | |
| 8042SQ1920ISK | 19.5 x 19.5 x 20 | 31.5 | 7.75 | 2369 \$ | N/A | 130 \$ | |

La hauteur hors tout varie en fonction du matériau utilisé pour le plateau. La table est expédiée entièrement montée, dans 1 boîte.



Table carrée, piétement à quatre pieds en bois

| | | | | | | | |
|---|--------------------|----|------|----------------|---------------|---------------|--|
| Mélamine ou stratifié, chant plat | | | | | | | |
| 8042SQ2216W | 22.75 x 22.75 x 16 | 23 | 7.75 | 975 \$ | 91 \$ | N/A | |
| 8042SQ2816W | 28.5 x 28.5 x 16 | 30 | 11.5 | 1008 \$ | 108 \$ | N/A | |
| Mélamine, chant à arête vive | | | | | | | |
| 8042SQ2216WK | 22.75 x 22.75 x 16 | 23 | 7.75 | 1410 \$ | N/A | N/A | |
| 8042SQ2816WK | 28.5 x 28.5 x 16 | 30 | 11.5 | 1603 \$ | N/A | N/A | |
| Surface solide, chant plat | | | | | | | |
| 8042SQ2216WSF | 22.75 x 22.75 x 16 | 29 | 7.75 | 2598 \$ | N/A | 147 \$ | |
| 8042SQ2816WSF | 28.5 x 28.5 x 16 | 50 | 11.5 | 2942 \$ | N/A | 235 \$ | |
| Surface solide, chant à arête vive | | | | | | | |
| 8042SQ2216WSK | 22.75 x 22.75 x 16 | 29 | 7.75 | 2957 \$ | N/A | 176 \$ | |
| 8042SQ2816WSK | 28.5 x 28.5 x 16 | 50 | 11.5 | 3531 \$ | N/A | 265 \$ | |

La hauteur hors tout varie en fonction du matériau utilisé pour le plateau. La table est expédiée entièrement montée, dans 1 boîte.

| DESCRIPTION | MODÈLE | DIMENSIONS L x P x H | POIDS/LB | VOLUME/PI3 | PRIX COURANT | STRATIFIÉ+ | GRADE 2+ |
|---|--|-------------------------|----------|----------------|----------------|---------------|------------|
|  | Mélamine ou stratifié, chant plat | | | | | | |
| | 80430V2616C | 26 x 22 x 16 | 30 | 9.25 | 865 \$ | 91 \$ | N/A |
| | 80430V3116C | 31 x 26 x 16 | 34 | 11.75 | 898 \$ | 108 \$ | N/A |
| | Mélamine, chant à arête vive | | | | | | |
| | 80430V2616CK | 26 x 22 x 16 | 30 | 9.25 | 1504 \$ | N/A | N/A |
| | 80430V3116CK | 31 x 26 x 16 | 34 | 11.75 | 1697 \$ | N/A | N/A |
| Surface solide, chant plat | | | | | | | |
| 80430V2616CSF | 26 x 22 x 16 | 41.5 | 9.25 | 2789 \$ | N/A | 171 \$ | |
| 80430V3116CSF | 31 x 26 x 16 | 51.5 | 11.75 | 2982 \$ | N/A | 235 \$ | |
| Surface solide, chant à arête vive | | | | | | | |
| 80430V3116CSK | 31 x 26 x 16 | 51.5 | 11.75 | 3070 \$ | N/A | 253 \$ | |
| 80430V3116CSK | 31 x 26 x 16 | 51.5 | 11.75 | 3070 \$ | N/A | 253 \$ | |

Table ovale, piétement à quatre pieds fini chrome poli

La hauteur hors tout varie en fonction du matériau utilisé pour le plateau. La table est expédiée entièrement montée, dans 1 boîte.



Table ovale, piétement monobloc

| | | | | | | | |
|---|--------------|------|-------|----------------|---------------|---------------|--|
| Mélamine ou stratifié, chant plat | | | | | | | |
| 80430V2616I | 22 x 26 x 16 | 28.5 | 8.75 | 489 \$ | 91 \$ | N/A | |
| 80430V3116I | 31 x 26 x 16 | 36 | 11.75 | 522 \$ | 108 \$ | N/A | |
| 80430V2220I | 18 x 22 x 20 | 28 | 10.75 | 487 \$ | 89 \$ | N/A | |
| Mélamine, chant à arête vive | | | | | | | |
| 80430V2616IK | 22 x 26 x 16 | 28.5 | 8.75 | 1128 \$ | N/A | N/A | |
| 80430V3116IK | 31 x 26 x 16 | 36 | 11.75 | 1321 \$ | N/A | N/A | |
| 80430V2220IK | 18 x 22 x 20 | 28 | 10.75 | 941 \$ | N/A | N/A | |
| Surface solide, chant plat | | | | | | | |
| 80430V2616ISF | 22 x 26 x 16 | 34 | 8.75 | 2413 \$ | N/A | 171 \$ | |
| 80430V3116ISF | 31 x 26 x 16 | 50 | 11.75 | 2606 \$ | N/A | 235 \$ | |
| 80430V2220ISF | 18 x 22 x 20 | 32 | 10.75 | 2263 \$ | N/A | 118 \$ | |
| Surface solide, chant à arête vive | | | | | | | |
| 80430V2616ISK | 22 x 26 x 16 | 38 | 8.75 | 2471 \$ | N/A | 183 \$ | |
| 80430V3116ISK | 31 x 26 x 16 | 50 | 11.75 | 2694 \$ | N/A | 253 \$ | |
| 80430V2220ISK | 18 x 22 x 20 | 32 | 10.75 | 2369 \$ | N/A | 123 \$ | |

La hauteur hors tout varie en fonction du matériau utilisé pour le plateau. La table est expédiée entièrement montée, dans 1 boîte.



Table ovale, piétement à quatre pieds en bois

| | | | | | | |
|---|--------------|------|-------|----------------|---------------|---------------|
| Mélamine ou stratifié, chant plat | | | | | | |
| 80430V2616W | 26 x 22 x 16 | 24 | 9.25 | 975 \$ | 91 \$ | N/A |
| 80430V3116W | 31 x 26 x 16 | 29 | 11.75 | 1008 \$ | 108 \$ | N/A |
| Mélamine, chant à arête vive | | | | | | |
| 80430V2616WK | 26 x 22 x 16 | 24 | 9.25 | 1614 \$ | N/A | N/A |
| 80430V3116WK | 31 x 26 x 16 | 29 | 11.75 | 1807 \$ | N/A | N/A |
| Surface solide, chant plat | | | | | | |
| 80430V2616WSF | 26 x 22 x 16 | 36.5 | 9.25 | 2899 \$ | N/A | 171 \$ |
| 80430V3116WSF | 31 x 26 x 16 | 46.5 | 11.75 | 3092 \$ | N/A | 235 \$ |
| Surface solide, chant à arête vive | | | | | | |
| 80430V3116WSK | 31 x 26 x 16 | 46.5 | 11.75 | 3180 \$ | N/A | 253 \$ |
| 80430V3116WSK | 31 x 26 x 16 | 46.5 | 11.75 | 3180 \$ | N/A | 253 \$ |

La hauteur hors tout varie en fonction du matériau utilisé pour le plateau. La table est expédiée entièrement montée, dans 1 boîte.

JEO



modèle 8434



modèle 8433-4



Dossier matelassé en option (Q)



modèle 8435-2224



modèle 8436-1530





Piètement à 5 branches muni de patins en option (G)

CARACTÉRISTIQUES DE SÉRIE

- JEO est une gamme contemporaine épurée d'inspiration rétro idéale pour une foule d'application en milieu de travail.
- Ses lignes carrées nettement détaillées ajoutent à la polyvalence d'un fauteuil qui trouvera sa place aussi bien en milieu de travail qu'au salon, dans la salle de conférence, dans une zone mutualisée ou comme siège visiteur.
- Trois modèles de sièges sont proposés : un fauteuil pivotant basculant doté d'un piètement à cinq branches munis de roulettes, un fauteuil pivotant à autocentrage sur base piédestal circulaire à hauteur fixe et un fauteuil à quatre pieds agencé.
- Le modèle 8433-5 est doté de série d'un piètement à cinq branches en nylon noir munis de roulettes pour planchers à moquette (CX).
- Le modèle 8437 présente de série un bâti à quatre pieds fini noir (TBL).
- La gamme JEO propose aussi de styles de tables d'appoint dotées d'une base piédestal agencée et d'un plateau circulaire ou carré, offertes en deux hauteurs (15 po et 22 po).
- Choix de rembourrage : tissus, vinyles, cuirs ou une une combinaison de deux matières ou plus. Les modèles garnis d'un vinyle ou cuir peuvent présenter des piqûres sur les coussins d'assise ou de dossier, s'il y a lieu. Les surfaces rembourrées sont unies au moyen de coutures doubles.

CARACTÉRISTIQUES EN OPTION

- Un dossier matelassé est offert en option pour les sièges. Préciser (Q). Ajouter 131 \$.
- Un piètement à cinq branches en aluminium est offert en option pour le modèle 8433-4. Préciser (PA). Ajouter 175 \$.
- Pour un piètement à cinq branches en aluminium doté de patins rigides en option, préciser (HG). Ajouter 49 \$.
- Des patins souples sont offerts en option pour le piètement à cinq branches. Préciser (ID). Ajouter 21 \$.
- La base piédestal circulaire du modèle 8434 est offerte dans un fini chromé (CHM) ou chrome brossé (BCH). À préciser.
- Un bâti fini tungstène (TTU) ou blanc de blancs (TDW) est offert en option pour le modèle 8437 à quatre pieds. À préciser. Sans supplément. Pour le fini chromé (CHM) ou chrome brossé (BCH), ajouter 175 \$.
- Les tables d'appoint sont offertes dans les finis mélaminés suivants pour s'agencer aux gammes de bureaux et de sièges en bois de Global, soit acajou absolu (ACJ), nuit d'orient (ASN), cerisier avant (AWC), miel avant (AWH), blizzard (BZD), gris hors série (CGY), noir (BLK), cobalt brossé (BRC), érable clair (CMB), espresso profond (DES), blanc de blancs (DWT), fashionista (FAS), première classe (FCL), Noce Biondo (NBL), Noce Grigio (NGL), Noce Leggero (NEL), Noce Medio (NML), beauté naturelle (SBY), concassé (SDT), cerisier d'hiver (WCR), chocolat blanc (WHC) et brou (WHE). À préciser.

| DESCRIPTION | CARACTÉRISTIQUES | MODÈLE | GRADES DE TEXTILE DE SÉRIE | | | | | | | | | | | | | |
|---|---|----------------------|----------------------------|-------------|------------------------|-----------|-------------|-----------------------|-----------|------|------|------|------|------|--|--|
| | | | 1 | 2 | 3 | 4 | 5 | 6 | 7 | 8 | 9 | 10 | 11 | 12 | | |
|  <p>Fauteuil club à autocentrage sur base piédestal TFC : 2.75 V. 2.51 M Poids unitaire : 50 LB 22.7 KG Poids - boîte : 56 LB 25.4 KG Volume - boîte : 14.25 P³ 0.4 M³</p> | Caractéristiques ergonomiques : C | 8434 | 1945 | 2033 | 2107 | 2193 | 2333 | 2462 | 2591 | 2704 | 2844 | 2976 | 3155 | 3408 | | |
| | | DIMENSIONS HORS TOUT | | | DIMENSIONS DE L'ASSISE | | | DIMENSIONS DU DOSSIER | | | | | | | | |
| | | L | P | H | L | P | H | L | H | | | | | | | |
| | | PO 26 MM 660 | 25 635 | 30 762 | 20 508 | 19 483 | 16.5 419 | 20 508 | 15 381 | | | | | | | |
| | | RTA 00 | 1 par boîte | | | | | | | | | | | | | |
|  <p>Fauteuil pivotant basculant TFC : 2.75 V. 2.51 M Poids unitaire : 50 LB 22.7 KG Poids - boîte : 56 LB 25.4 KG Volume - boîte : 14.25 P³ 0.4 M³</p> | Caractéristiques ergonomiques : A, B, C, S | 8433-4 | 1295 | 1383 | 1457 | 1543 | 1683 | 1812 | 1941 | 2054 | 2194 | 2326 | 2505 | 2758 | | |
| | | DIMENSIONS HORS TOUT | | | DIMENSIONS DE L'ASSISE | | | DIMENSIONS DU DOSSIER | | | | | | | | |
| | | L | P | H | L | P | H | L | H | | | | | | | |
| | | PO 26 MM 660 | 25 635 | 30 762 | 20 508 | 19 483 | 16.5 419 | 20 508 | 15 381 | | | | | | | |
| | | RTA 00 | 1 par boîte | | | | | | | | | | | | | |
|  <p>Fauteuil TFC : 2.75 V. 2.51 M Poids unitaire : 50 LB 22.7 KG Poids - boîte : 57 LB 25.85 KG Volume - boîte : 15.75 P³ 0.44 M³</p> | | 8437 | 1432 | 1520 | 1594 | 1680 | 1820 | 1949 | 2078 | 2191 | 2331 | 2463 | 2642 | 2895 | | |
| | | DIMENSIONS HORS TOUT | | | DIMENSIONS DE L'ASSISE | | | DIMENSIONS DU DOSSIER | | | | | | | | |
| | | L | P | H | L | P | H | L | H | | | | | | | |
| | | PO 26 MM 660 | 25 635 | 32.5 826 | 20 508 | 19 483 | 18 457 | 20 508 | 15 381 | | | | | | | |
| | | RTA 00 | 1 par boîte | | | | | | | | | | | | | |

DESCRIPTION CARACTÉRISTIQUES MODÈLE GRADES DE TEXTILE DE SÉRIE



Table de bout carrée, 22 po H, plateau de 24 po sur base piédestal

TFC : s.o.
 Poids unitaire : 35 LB | 15.9 KG
 Poids - boîte : 40 LB | 18.14 KG
 Volume - boîte : 11.5 P³ | 0.32 M³

| Prix courant | | | | | | | |
|----------------------|-----|-------------|------------------------|---|---|-----------------------|---|
| 8436-2224 | 975 | | | | | | |
| DIMENSIONS HORS TOUT | | | DIMENSIONS DE L'ASSISE | | | DIMENSIONS DU DOSSIER | |
| L | P | H | L | P | H | L | H |
| PO 24 | 24 | 22 | - | - | - | - | - |
| MM 610 | 610 | 559 | - | - | - | - | - |
| RTA 00 | | 1 par boîte | | | | | |



Table de bout carrée, 22 po H, plateau de 30 po sur base piédestal

TFC : s.o.
 Poids unitaire : 39 LB | 17.7 KG
 Poids - boîte : 44 LB | 19.96 KG
 Volume - boîte : 16.75 P³ | 0.47 M³

| Prix courant | | | | | | | |
|----------------------|------|-------------|------------------------|---|---|-----------------------|---|
| 8436-2230 | 1155 | | | | | | |
| DIMENSIONS HORS TOUT | | | DIMENSIONS DE L'ASSISE | | | DIMENSIONS DU DOSSIER | |
| L | P | H | L | P | H | L | H |
| PO 30 | 30 | 22 | - | - | - | - | - |
| MM 762 | 762 | 559 | - | - | - | - | - |
| RTA 00 | | 1 par boîte | | | | | |

KATE



modèle 2811-4



modèle 2811-8







CARACTÉRISTIQUES DE SÉRIE

- Une gamme de sièges contemporains d'inspiration rétro, dotés de coussins d'assise et de dossier profilés.
- Les accoudoirs à joue pleine proposent un style inédit pour le milieu de travail d'aujourd'hui.
- Les modèles basculants et pivotants sont dotés de série d'un piétement à cinq branches en aluminium poli munis de roulettes (C10) à doubles galets pour planchers à moquette.
- Le bâti et les pieds de série pour les sièges d'invité et les poufs à quatre pieds sont en acier fini chromé. Ces pieds sont munis de série de patins en polypropylène noir.
- Choix de rembourrage : tissus, vinyles ou cuirs. Les modèles garnis d'un vinyle ou cuir peuvent présenter des piqûres sur les coussins d'assise ou de dossier, s'il y a lieu.

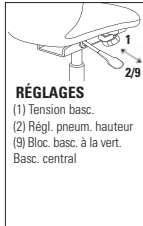
CARACTÉRISTIQUES EN OPTION

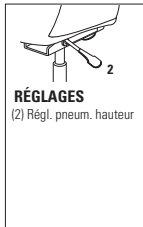
- Aucun autre choix d'accoudoirs n'est offert pour cette gamme.
- Un piétement noir (BK) moulé par injection est offert en option. À préciser. Sans supplément.
- Des patins (C7) sont offerts en option. À préciser. Sans supplément.
- Pour des planchers à revêtement dur, commander des roulettes (C10R). Ajouter 20 \$.
- Pour plus de choix de roulettes, se reporter à la rubrique des accoudoirs et des roulettes (page 352). Le prix des roulettes en option peut être supérieur à celui des roulettes de série de votre siège et la différence sera facturée. Lorsque le prix est inférieur, la différence ne sera pas créditée.



| DESCRIPTION | CARACTÉRISTIQUES | MODÈLE | GRADES DE TEXTILE DE SÉRIE | | | | | | | | | | | | | | | | | | | | | | | | | | | | | | | | | | | | | | | | | | | | | | | | | | | | | | | | | | | | | | | | | | | | |
|---|--|--|---|------|------------------------|------------------------|------|-----------------------|-----------------------|------|------|------|------|------|---|---|---|---|---------|------|------|------|----|-----------|---------------|------|--------|------|------|------|------|---------|------|------|---|------|------|--|----------------------|--|--|------------------------|--|--|-----------------------|--|---|---|---|---|---|---|---|---|---------|-------|-------|------|----|-----------|----|------|--------|-----|-----|-----|-----|---------|-----|-----|---|
| | | | 1 | 2 | 3 | 4 | 5 | 6 | 7 | 8 | 9 | 10 | 11 | 12 | | | | | | | | | | | | | | | | | | | | | | | | | | | | | | | | | | | | | | | | | | | | | | | | | | | | | | | | | |
|  <p>Fauteuil basculant à dossier moyen TFC : 3.75 V. 3.43 M Poids unitaire : 40 LB 18.2 KG Poids - boîte : 50 LB 22.68 KG Volume - boîte : 19.25 P³ 0.54 M³</p> |  <p>RÉGLAGES (1) Tension basc. (2) Régl. pneum. hauteur (9) Bloc. basc. à la vert. Basc. central</p> | 2811-4 | 1187 | 1307 | 1408 | 1525 | 1716 | 1892 | 2068 | 2222 | 2413 | 2593 | 2837 | 3182 | | | | | | | | | | | | | | | | | | | | | | | | | | | | | | | | | | | | | | | | | | | | | | | | | | | | | | | | | |
| | | <table border="1"> <thead> <tr> <th colspan="3">DIMENSIONS HORS TOUT</th> <th colspan="3">DIMENSIONS DE L'ASSISE</th> <th colspan="2">DIMENSIONS DU DOSSIER</th> </tr> <tr> <th>L</th><th>P</th><th>H</th> <th>L</th><th>P</th><th>H</th> <th>L</th><th>H</th> </tr> </thead> <tbody> <tr> <td>PO 26</td><td>24.5</td><td>33</td> <td>17.5</td><td>18</td><td>17.5-22.5</td> <td>19</td><td>15.5</td> </tr> <tr> <td>MM 660</td><td>622</td><td>838</td> <td>445</td><td>457</td><td>445-572</td> <td>483</td><td>394</td> </tr> </tbody> </table> | DIMENSIONS HORS TOUT | | | DIMENSIONS DE L'ASSISE | | | DIMENSIONS DU DOSSIER | | L | P | H | L | P | H | L | H | PO 26 | 24.5 | 33 | 17.5 | 18 | 17.5-22.5 | 19 | 15.5 | MM 660 | 622 | 838 | 445 | 457 | 445-572 | 483 | 394 | <p>RTA 00</p> <p>1 par boîte</p> | | | | | | | | | | | | | | | | | | | | | | | | | | | | | | | | | | | | |
| | | DIMENSIONS HORS TOUT | | | DIMENSIONS DE L'ASSISE | | | DIMENSIONS DU DOSSIER | | | | | | | | | | | | | | | | | | | | | | | | | | | | | | | | | | | | | | | | | | | | | | | | | | | | | | | | | | | | | | | |
| | | L | P | H | L | P | H | L | H | | | | | | | | | | | | | | | | | | | | | | | | | | | | | | | | | | | | | | | | | | | | | | | | | | | | | | | | | | | | | | |
| PO 26 | 24.5 | 33 | 17.5 | 18 | 17.5-22.5 | 19 | 15.5 | | | | | | | | | | | | | | | | | | | | | | | | | | | | | | | | | | | | | | | | | | | | | | | | | | | | | | | | | | | | | | | | |
| MM 660 | 622 | 838 | 445 | 457 | 445-572 | 483 | 394 | | | | | | | | | | | | | | | | | | | | | | | | | | | | | | | | | | | | | | | | | | | | | | | | | | | | | | | | | | | | | | | | |
| <table border="1"> <thead> <tr> <th colspan="12">GRADES DE TEXTILE DE SÉRIE</th> </tr> <tr> <th>1</th><th>2</th><th>3</th><th>4</th><th>5</th><th>6</th><th>7</th><th>8</th><th>9</th><th>10</th><th>11</th><th>12</th> </tr> </thead> <tbody> <tr> <td>2811-8</td> <td>1161</td><td>1281</td><td>1382</td><td>1499</td><td>1690</td><td>1866</td><td>2042</td><td>2196</td><td>2387</td><td>2567</td><td>2811</td><td>3156</td> </tr> </tbody> </table> | GRADES DE TEXTILE DE SÉRIE | | | | | | | | | | | | 1 | 2 | 3 | 4 | 5 | 6 | 7 | 8 | 9 | 10 | 11 | 12 | 2811-8 | 1161 | 1281 | 1382 | 1499 | 1690 | 1866 | 2042 | 2196 | 2387 | 2567 | 2811 | 3156 | <table border="1"> <thead> <tr> <th colspan="3">DIMENSIONS HORS TOUT</th> <th colspan="3">DIMENSIONS DE L'ASSISE</th> <th colspan="2">DIMENSIONS DU DOSSIER</th> </tr> <tr> <th>L</th><th>P</th><th>H</th> <th>L</th><th>P</th><th>H</th> <th>L</th><th>H</th> </tr> </thead> <tbody> <tr> <td>PO 26</td><td>24.5</td><td>33</td> <td>17.5</td><td>18</td><td>17.5-22.5</td> <td>19</td><td>15.5</td> </tr> <tr> <td>MM 660</td><td>622</td><td>838</td> <td>445</td><td>457</td><td>445-572</td> <td>483</td><td>394</td> </tr> </tbody> </table> | DIMENSIONS HORS TOUT | | | DIMENSIONS DE L'ASSISE | | | DIMENSIONS DU DOSSIER | | L | P | H | L | P | H | L | H | PO 26 | 24.5 | 33 | 17.5 | 18 | 17.5-22.5 | 19 | 15.5 | MM 660 | 622 | 838 | 445 | 457 | 445-572 | 483 | 394 | <p>RTA 00</p> <p>1 par boîte</p> |
| GRADES DE TEXTILE DE SÉRIE | | | | | | | | | | | | | | | | | | | | | | | | | | | | | | | | | | | | | | | | | | | | | | | | | | | | | | | | | | | | | | | | | | | | | | | |
| 1 | 2 | 3 | 4 | 5 | 6 | 7 | 8 | 9 | 10 | 11 | 12 | | | | | | | | | | | | | | | | | | | | | | | | | | | | | | | | | | | | | | | | | | | | | | | | | | | | | | | | | | | | |
| 2811-8 | 1161 | 1281 | 1382 | 1499 | 1690 | 1866 | 2042 | 2196 | 2387 | 2567 | 2811 | 3156 | | | | | | | | | | | | | | | | | | | | | | | | | | | | | | | | | | | | | | | | | | | | | | | | | | | | | | | | | | | |
| DIMENSIONS HORS TOUT | | | DIMENSIONS DE L'ASSISE | | | DIMENSIONS DU DOSSIER | | | | | | | | | | | | | | | | | | | | | | | | | | | | | | | | | | | | | | | | | | | | | | | | | | | | | | | | | | | | | | | | | |
| L | P | H | L | P | H | L | H | | | | | | | | | | | | | | | | | | | | | | | | | | | | | | | | | | | | | | | | | | | | | | | | | | | | | | | | | | | | | | | | |
| PO 26 | 24.5 | 33 | 17.5 | 18 | 17.5-22.5 | 19 | 15.5 | | | | | | | | | | | | | | | | | | | | | | | | | | | | | | | | | | | | | | | | | | | | | | | | | | | | | | | | | | | | | | | | |
| MM 660 | 622 | 838 | 445 | 457 | 445-572 | 483 | 394 | | | | | | | | | | | | | | | | | | | | | | | | | | | | | | | | | | | | | | | | | | | | | | | | | | | | | | | | | | | | | | | | |
|  <p>Fauteuil pivotant à dossier moyen TFC : 3.75 V. 3.43 M Poids unitaire : 36 LB 16.4 KG Poids - boîte : 46 LB 20.87 KG Volume - boîte : 19.5 P³ 0.55 M³</p> |  <p>RÉGLAGES (2) Régl. pneum. hauteur</p> | <p>Caractéristiques ergonomiques : A, B, C, N</p> | <p>Caractéristiques ergonomiques : C, N</p> | | | | | | | | | | | | | | | | | | | | | | | | | | | | | | | | | | | | | | | | | | | | | | | | | | | | | | | | | | | | | | | | | | | | |
|  <p>Fauteuil à dossier moyen TFC : 3.75 V. 3.43 M Poids unitaire : 36 LB 16.4 KG Poids - boîte : 46 LB 20.87 KG Volume - boîte : 19.5 P³ 0.55 M³</p> | <p>Caractéristiques ergonomiques : N</p> | 2813 | 1128 | 1248 | 1349 | 1466 | 1657 | 1833 | 2009 | 2163 | 2354 | 2534 | 2778 | 3123 | | | | | | | | | | | | | | | | | | | | | | | | | | | | | | | | | | | | | | | | | | | | | | | | | | | | | | | | | |
| | | <table border="1"> <thead> <tr> <th colspan="3">DIMENSIONS HORS TOUT</th> <th colspan="3">DIMENSIONS DE L'ASSISE</th> <th colspan="2">DIMENSIONS DU DOSSIER</th> </tr> <tr> <th>L</th><th>P</th><th>H</th> <th>L</th><th>P</th><th>H</th> <th>L</th><th>H</th> </tr> </thead> <tbody> <tr> <td>PO 26,5</td><td>26,5</td><td>33,5</td> <td>17,5</td><td>18</td><td>18</td> <td>19</td><td>15,5</td> </tr> <tr> <td>MM 673</td><td>673</td><td>851</td> <td>445</td><td>457</td><td>457</td> <td>483</td><td>394</td> </tr> </tbody> </table> | DIMENSIONS HORS TOUT | | | DIMENSIONS DE L'ASSISE | | | DIMENSIONS DU DOSSIER | | L | P | H | L | P | H | L | H | PO 26,5 | 26,5 | 33,5 | 17,5 | 18 | 18 | 19 | 15,5 | MM 673 | 673 | 851 | 445 | 457 | 457 | 483 | 394 | <p>RTA 00</p> <p>1 par boîte</p> | | | | | | | | | | | | | | | | | | | | | | | | | | | | | | | | | | | | |
| | | DIMENSIONS HORS TOUT | | | DIMENSIONS DE L'ASSISE | | | DIMENSIONS DU DOSSIER | | | | | | | | | | | | | | | | | | | | | | | | | | | | | | | | | | | | | | | | | | | | | | | | | | | | | | | | | | | | | | | |
| | | L | P | H | L | P | H | L | H | | | | | | | | | | | | | | | | | | | | | | | | | | | | | | | | | | | | | | | | | | | | | | | | | | | | | | | | | | | | | | |
| PO 26,5 | 26,5 | 33,5 | 17,5 | 18 | 18 | 19 | 15,5 | | | | | | | | | | | | | | | | | | | | | | | | | | | | | | | | | | | | | | | | | | | | | | | | | | | | | | | | | | | | | | | | |
| MM 673 | 673 | 851 | 445 | 457 | 457 | 483 | 394 | | | | | | | | | | | | | | | | | | | | | | | | | | | | | | | | | | | | | | | | | | | | | | | | | | | | | | | | | | | | | | | | |
| <table border="1"> <thead> <tr> <th colspan="12">GRADES DE TEXTILE DE SÉRIE</th> </tr> <tr> <th>1</th><th>2</th><th>3</th><th>4</th><th>5</th><th>6</th><th>7</th><th>8</th><th>9</th><th>10</th><th>11</th><th>12</th> </tr> </thead> <tbody> <tr> <td>2814</td> <td>740</td><td>788</td><td>829</td><td>875</td><td>952</td><td>1022</td><td>1093</td><td>1154</td><td>1231</td><td>1303</td><td>1400</td><td>1538</td> </tr> </tbody> </table> | GRADES DE TEXTILE DE SÉRIE | | | | | | | | | | | | 1 | 2 | 3 | 4 | 5 | 6 | 7 | 8 | 9 | 10 | 11 | 12 | 2814 | 740 | 788 | 829 | 875 | 952 | 1022 | 1093 | 1154 | 1231 | 1303 | 1400 | 1538 | <table border="1"> <thead> <tr> <th colspan="3">DIMENSIONS HORS TOUT</th> <th colspan="3">DIMENSIONS DE L'ASSISE</th> <th colspan="2">DIMENSIONS DU DOSSIER</th> </tr> <tr> <th>L</th><th>P</th><th>H</th> <th>L</th><th>P</th><th>H</th> <th>L</th><th>H</th> </tr> </thead> <tbody> <tr> <td>PO 23,5</td><td>18,75</td><td>17,75</td> <td>-</td><td>-</td><td>17,75</td> <td>-</td><td>-</td> </tr> <tr> <td>MM 597</td><td>476</td><td>451</td> <td>-</td><td>-</td><td>451</td> <td>-</td><td>-</td> </tr> </tbody> </table> | DIMENSIONS HORS TOUT | | | DIMENSIONS DE L'ASSISE | | | DIMENSIONS DU DOSSIER | | L | P | H | L | P | H | L | H | PO 23,5 | 18,75 | 17,75 | - | - | 17,75 | - | - | MM 597 | 476 | 451 | - | - | 451 | - | - | <p>RTA 00</p> <p> 1 par boîte</p> |
| GRADES DE TEXTILE DE SÉRIE | | | | | | | | | | | | | | | | | | | | | | | | | | | | | | | | | | | | | | | | | | | | | | | | | | | | | | | | | | | | | | | | | | | | | | | |
| 1 | 2 | 3 | 4 | 5 | 6 | 7 | 8 | 9 | 10 | 11 | 12 | | | | | | | | | | | | | | | | | | | | | | | | | | | | | | | | | | | | | | | | | | | | | | | | | | | | | | | | | | | | |
| 2814 | 740 | 788 | 829 | 875 | 952 | 1022 | 1093 | 1154 | 1231 | 1303 | 1400 | 1538 | | | | | | | | | | | | | | | | | | | | | | | | | | | | | | | | | | | | | | | | | | | | | | | | | | | | | | | | | | | |
| DIMENSIONS HORS TOUT | | | DIMENSIONS DE L'ASSISE | | | DIMENSIONS DU DOSSIER | | | | | | | | | | | | | | | | | | | | | | | | | | | | | | | | | | | | | | | | | | | | | | | | | | | | | | | | | | | | | | | | | |
| L | P | H | L | P | H | L | H | | | | | | | | | | | | | | | | | | | | | | | | | | | | | | | | | | | | | | | | | | | | | | | | | | | | | | | | | | | | | | | | |
| PO 23,5 | 18,75 | 17,75 | - | - | 17,75 | - | - | | | | | | | | | | | | | | | | | | | | | | | | | | | | | | | | | | | | | | | | | | | | | | | | | | | | | | | | | | | | | | | | |
| MM 597 | 476 | 451 | - | - | 451 | - | - | | | | | | | | | | | | | | | | | | | | | | | | | | | | | | | | | | | | | | | | | | | | | | | | | | | | | | | | | | | | | | | | |
|  <p>Pouf TFC : 1.5 V. 1.37 M Poids unitaire : 17 LB 7.7 KG Poids - boîte : 22 LB 9.98 KG Volume - boîte : 6 P³ 0.16 M³</p> | <p>Caractéristiques ergonomiques : N</p> | | | | | | | | | | | | | | | | | | | | | | | | | | | | | | | | | | | | | | | | | | | | | | | | | | | | | | | | | | | | | | | | | | | | | | |

LUX



modèle LX2426AC







modèle LX8033S

CARACTÉRISTIQUES DE SÉRIE

- La gamme Lux se distingue par son style contemporain et ses coussins moelleux offrant un confort luxueux.
- Les coussins du canapé sont amovibles.
- Les sièges sont entièrement rembourrés. Les pieds en bois sont munis de patins transparents qui ne marquent pas.
- Les sièges de salon se distinguent par des traversins classiques. Le fauteuil club en compte un, la causeuse et le canapé en comptent deux.
- Choix de rembourrage : tissus, vinyles ou cuirs. Les modèles garnis d'un vinyle ou cuir peuvent présenter des piqûres sur les coussins d'assise ou de dossier, s'il y a lieu.

CARACTÉRISTIQUES EN OPTION

- Les bûtes en bois sont offerts dans les finis bois suivants, soit absolu (AAM), noir (BKM), cerisier (ACM), chêne foncé (EOM), espresso (ECM), bois fruitier (TFM), gris (HGM), miel (AHM), acajou (TMM), érable (AVM), Noce Biondo (NBM), Noce Grigio (NGM), Noce Leggero (NEM), Noce Medio (NMM), noyer moyen (MWM), noyer naturel (NLW), nuit (ASM), palissandre (SKM), noyer (TVM), crème WC (WTM), blanc (WHM) et cerisier d'hiver (WCM). À préciser.

| DESCRIPTION | CARACTÉRISTIQUES | MODÈLE | GRADES DE TEXTILE DE SÉRIE | | | | | | | | | | | | | |
|---|------------------|-----------|-----------------------------|-------|------|-------------------------------|------|------|------------------------------|------|------|------|------|------|--|--|
| | | | 1 | 2 | 3 | 4 | 5 | 6 | 7 | 8 | 9 | 10 | 11 | 12 | | |
|  <p>Chaise d'appoint TFC : 3 V. 2.74 M Poids unitaire : 26 LB 11.8 KG Poids - boîte : 36 LB 16.33 KG Volume - boîte : 17.75 P³ 0.5 M³</p> | | LX2226SC | 1410 | 1506 | 1587 | 1680 | 1833 | 1974 | 2115 | 2238 | 2391 | 2535 | 2730 | 3006 | | |
| | | | DIMENSIONS HORS TOUT | | | DIMENSIONS DE L'ASSISE | | | DIMENSIONS DU DOSSIER | | | | | | | |
| | | | L | P | H | L | P | H | L | H | | | | | | |
| | | | PO 25 | 27.75 | 36 | 18 | 19.5 | 19 | 24 | 17 | | | | | | |
| MM 635 | 705 | 914 | 457 | 495 | 483 | 610 | 432 | | | | | | | | | |
| | | RTA 00 | 1 par boîte | | | | | | | | | | | | | |
|  <p>Fauteuil TFC : 3.25 V. 2.97 M Poids unitaire : 30 LB 13.6 KG Poids - boîte : 40 LB 18.14 KG Volume - boîte : 17.75 P³ 0.5 M³</p> | | LX2426AC | 1778 | 1882 | 1970 | 2071 | 2236 | 2389 | 2542 | 2675 | 2841 | 2997 | 3208 | 3507 | | |
| | | | DIMENSIONS HORS TOUT | | | DIMENSIONS DE L'ASSISE | | | DIMENSIONS DU DOSSIER | | | | | | | |
| | | | L | P | H | L | P | H | L | H | | | | | | |
| | | | PO 26 | 27.75 | 36 | 18 | 19.5 | 19 | 24 | 17 | | | | | | |
| MM 660 | 705 | 914 | 457 | 495 | 483 | 610 | 432 | | | | | | | | | |
| | | RTA 00 | 1 par boîte | | | | | | | | | | | | | |
|  <p>Fauteuil club TFC : 8.5 V. 7.77 M Poids unitaire : 65 LB 29.5 KG Poids - boîte : 77 LB 34.93 KG Volume - boîte : 30.25 P³ 0.85 M³</p> | | LX3433CH | 2869 | 3141 | 3371 | 3634 | 4068 | 4467 | 4867 | 5215 | 5649 | 6057 | 6609 | 7391 | | |
| | | | DIMENSIONS HORS TOUT | | | DIMENSIONS DE L'ASSISE | | | DIMENSIONS DU DOSSIER | | | | | | | |
| | | | L | P | H | L | P | H | L | H | | | | | | |
| | | | PO 35 | 34 | 33 | 22 | 20.5 | 21 | 22 | 11 | | | | | | |
| MM 889 | 864 | 838 | 559 | 521 | 533 | 559 | 279 | | | | | | | | | |
| | | RTA 00 | 1 par boîte | | | | | | | | | | | | | |
|  <p>Pouf TFC : 2.5 V. 2.29 M Poids unitaire : 40 LB 18.2 KG Poids - boîte : 48 LB 21.77 KG Volume - boîte : 18.25 P³ 0.51 M³</p> | | LX3636OTT | 1915 | 1995 | 2063 | 2140 | 2268 | 2385 | 2503 | 2605 | 2733 | 2853 | 3015 | 3245 | | |
| | | | DIMENSIONS HORS TOUT | | | DIMENSIONS DE L'ASSISE | | | DIMENSIONS DU DOSSIER | | | | | | | |
| | | | L | P | H | L | P | H | L | H | | | | | | |
| | | | PO 36 | 36 | 16 | 36 | - | 16 | - | - | | | | | | |
| MM 914 | 914 | 406 | 914 | - | 406 | - | - | | | | | | | | | |
| | | RTA 00 | 1 par boîte | | | | | | | | | | | | | |

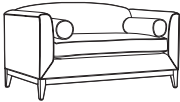
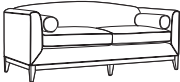
| DESCRIPTION | CARACTÉRISTIQUES | MODÈLE | GRADES DE TEXTILE DE SÉRIE | | | | | | | | | | | |
|--|------------------|----------------|-----------------------------|----------|----------|-------------------------------|----------|----------|------------------------------|----------|------|-------|-------|-------|
| | | | 1 | 2 | 3 | 4 | 5 | 6 | 7 | 8 | 9 | 10 | 11 | 12 |
|  <p>Causeuse avec traversins TFC : 12 V. 10.97 M Poids unitaire : 90 LB 40.9 KG Poids - boîte : 105 LB 47.63 KG Volume - boîte : 50.25 P³ 1.42 M³</p> | | LX6033S | 4100 | 4484 | 4808 | 5180 | 5792 | 6356 | 6920 | 7412 | 8024 | 8600 | 9380 | 10484 |
| | | | DIMENSIONS HORS TOUT | | | DIMENSIONS DE L'ASSISE | | | DIMENSIONS DU DOSSIER | | | | | |
| | | | L | P | H | L | P | H | L | H | | | | |
| | | PO 61 | 34 | 33 | 47.75 | 20.5 | 21 | 47.75 | 11 | | | | | |
| | | MM 1549 | 864 | 838 | 1213 | 521 | 533 | 1213 | 279 | | | | | |
| | | RTA 00 | 1 par boîte | | | | | | | | | | | |
|  <p>Canapé avec traversins TFC : 14.75 V. 13.49 M Poids unitaire : 105 LB 47.7 KG Poids - boîte : 125 LB 56.7 KG Volume - boîte : 66.25 P³ 1.87 M³</p> | | LX8033S | 4948 | 5420 | 5818 | 6276 | 7028 | 7721 | 8414 | 9019 | 9771 | 10479 | 11438 | 12795 |
| | | | DIMENSIONS HORS TOUT | | | DIMENSIONS DE L'ASSISE | | | DIMENSIONS DU DOSSIER | | | | | |
| | | | L | P | H | L | P | H | L | H | | | | |
| | | PO 81 | 34 | 33 | 68 | 20.5 | 21 | 68 | 11 | | | | | |
| | | MM 2057 | 864 | 838 | 1727 | 521 | 533 | 1727 | 279 | | | | | |
| | | RTA 00 | 1 par boîte | | | | | | | | | | | |

ML













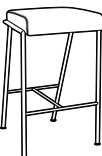

modèle ML2630

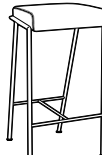

CARACTÉRISTIQUES DE SÉRIE

- Interprétation contemporaine d'un style minimaliste classique, la gamme ML se distingue par un bâti, des pieds et des accoudoirs en acier tubulaire.
- Les coussins d'assise et de dossier en continu sont entièrement rembourrés.
- Tous les modèles sont munis de série de patins en polypropylène noir qui ne marquent pas.
- Choix de rembourrage : tissus, vinyles ou cuirs. Les modèles garnis d'un vinyle ou cuir peuvent présenter des piqûres sur les coussins d'assise ou de dossier, s'il y a lieu.

CARACTÉRISTIQUES EN OPTION

- Cinq finis sont offerts pour le bâti, soit chromé (CHM), chrome brossé (BCH), noir (TBL), blanc de blancs (TDW) ou tungstène (TTU). À préciser. Sans supplément.

| DESCRIPTION | CARACTÉRISTIQUES | MODÈLE | GRADES DE TEXTILE DE SÉRIE | | | | | | | | | | | | |
|--|------------------|-----------------|---|---|-------------|-------------------------------|----------|----------|------------------------------|----------|------|------|------|------|--|
| | | | 1 | 2 | 3 | 4 | 5 | 6 | 7 | 8 | 9 | 10 | 11 | 12 | |
|  <p>Tabouret de comptoir, assise à 24 po du sol TFC : 0.5 V. 0.46 M Poids unitaire : 17 LB 7.7 KG Poids - boîte : 24 LB 10.89 KG Volume - boîte : 9.5 P³ 0.26 M³</p> | | ML171724 | 1483 | 1499 | 1513 | 1528 | 1554 | 1577 | 1601 | 1621 | 1647 | 1671 | 1703 | 1749 | |
| | | | DIMENSIONS HORS TOUT | | | DIMENSIONS DE L'ASSISE | | | DIMENSIONS DU DOSSIER | | | | | | |
| | | | L | P | H | L | P | H | L | H | | | | | |
| | | | PO 18 | 19 | 24 | - | - | - | - | - | | | | | |
| | | | MM 457 | 483 | 610 | - | - | - | - | - | | | | | |
| | | |  |  | 1 par boîte | | | | | | | | | | |
|  <p>Tabouret de bar, assise à 30 po du sol TFC : 0.5 V. 0.46 M Poids unitaire : 18 LB 8.2 KG Poids - boîte : 26 LB 11.79 KG Volume - boîte : 13.75 P³ 0.38 M³</p> | | ML171730 | 1517 | 1533 | 1547 | 1562 | 1588 | 1611 | 1635 | 1655 | 1681 | 1705 | 1737 | 1783 | |
| | | | DIMENSIONS HORS TOUT | | | DIMENSIONS DE L'ASSISE | | | DIMENSIONS DU DOSSIER | | | | | | |
| | | | L | P | H | L | P | H | L | H | | | | | |
| | | | PO 18 | 20.5 | 30 | - | - | - | - | - | | | | | |
| | | | MM 457 | 521 | 762 | - | - | - | - | - | | | | | |
| | | |  |  | 1 par boîte | | | | | | | | | | |
|  <p>Tabouret de bar, assise à 33 po du sol TFC : 0.5 V. 0.46 M Poids unitaire : 19 LB 8.6 KG Poids - boîte : 27 LB 12.25 KG Volume - boîte : 13.75 P³ 0.38 M³</p> | | ML171733 | 1550 | 1566 | 1580 | 1595 | 1621 | 1644 | 1668 | 1688 | 1714 | 1738 | 1770 | 1816 | |
| | | | DIMENSIONS HORS TOUT | | | DIMENSIONS DE L'ASSISE | | | DIMENSIONS DU DOSSIER | | | | | | |
| | | | L | P | H | L | P | H | L | H | | | | | |
| | | | PO 18 | 21.5 | 33 | - | - | - | - | - | | | | | |
| | | | MM 457 | 546 | 838 | - | - | - | - | - | | | | | |
| | | |  |  | 1 par boîte | | | | | | | | | | |
|  <p>Pouf TFC : 1.25 V. 1.14 M Poids unitaire : 23 LB 10.5 KG Poids - boîte : 28 LB 12.7 KG Volume - boîte : 5.75 P³ 0.16 M³</p> | | ML2121 | 1454 | 1494 | 1528 | 1567 | 1630 | 1689 | 1748 | 1799 | 1863 | 1923 | 2004 | 2119 | |
| | | | DIMENSIONS HORS TOUT | | | DIMENSIONS DE L'ASSISE | | | DIMENSIONS DU DOSSIER | | | | | | |
| | | | L | P | H | L | P | H | L | H | | | | | |
| | | | PO 21 | 21 | 17 | - | - | - | - | - | | | | | |
| | | | MM 533 | 533 | 432 | - | - | - | - | - | | | | | |
| | | |  |  | 1 par boîte | | | | | | | | | | |

| DESCRIPTION | CARACTÉRISTIQUES | MODÈLE | GRADES DE TEXTILE DE SÉRIE | | | | | | | | | | | | | | | | |
|---|------------------|---------------|--|----------|---------------|-------------------------------|----------|----------|-------------------------------|----------|----------|------------------------------|----------|------|------|------|------|--|--|
| | | | 1 | 2 | 3 | 4 | 5 | 6 | 7 | 8 | 9 | 10 | 11 | 12 | | | | | |
|  <p>Siège de salle à manger TFC : 1.75 V. 1.6 M Poids unitaire : 26 LB 11.8 KG Poids - boîte : 33 LB 14.97 KG Volume - boîte : 14.75 P³ 0.41 M³</p> | | ML2326 | 2083 | 2139 | 2186 | 2241 | 2330 | 2412 | 2494 | 2566 | 2655 | 2739 | 2853 | 3014 | | | | | |
| | | | DIMENSIONS HORS TOUT | | | DIMENSIONS DE L'ASSISE | | | DIMENSIONS DU DOSSIER | | | | | | | | | | |
| | | | L | P | H | L | P | H | L | H | | | | | | | | | |
| | | | PO 23.25 | 29.5 | 29.75 | 20.5 | 17 | 18 | 17 | 11.5 | | | | | | | | | |
| | | | MM 591 | 749 | 756 | 521 | 432 | 457 | 432 | 292 | | | | | | | | | |
| | | | RTA 00 | | | 1 par boîte | | | | | | | | | | | | | |
| | | |  <p>Fauteuil club TFC : 2.5 V. 2.29 M Poids unitaire : 46 LB 20.9 KG Poids - boîte : 54 LB 24.49 KG Volume - boîte : 21.25 P³ 0.6 M³</p> | | ML2630 | 2328 | 2408 | 2476 | 2553 | 2681 | 2798 | 2916 | 3018 | 3146 | 3266 | 3428 | 3658 | | |
| | | | | | | DIMENSIONS HORS TOUT | | | DIMENSIONS DE L'ASSISE | | | DIMENSIONS DU DOSSIER | | | | | | | |
| | | | | | | L | P | H | L | P | H | L | H | | | | | | |
| | | | | | | PO 26 | 34.5 | 35 | 23 | 20 | 18 | 18 | 17.5 | | | | | | |
| MM 660 | 876 | 889 | | | | 584 | 508 | 457 | 457 | 445 | | | | | | | | | |
| RTA 00 | | | | | | 1 par boîte | | | | | | | | | | | | | |

ML PARK



modèle ML4634CH





modèle ML8634

CARACTÉRISTIQUES DE SÉRIE

- Gamme de sièges modernes, sans accoudoirs, ML Park se distingue par un design résolument rétro.
- Les sièges sont dotés de pieds en aluminium munis de série de patins en polypropylène noir qui ne marquent pas.
- Les coussins d'assise et de dossier en continu sont entièrement rembourrés et rehaussés par des coutures distinctives.
- Tous les modèles sont munis de série de patins en polypropylène noir.
- Choix de rembourrage : tissus, vinyles ou cuirs. Les modèles garnis d'un vinyle ou cuir peuvent présenter des piqûres sur les coussins d'assise ou de dossier, s'il y a lieu.

CARACTÉRISTIQUES EN OPTION

- Un coussin de dossier fixe (FC) est offert pour les sièges de salon. À préciser.
Modèle ML4634, ajouter 157 \$.
Modèle ML6634, ajouter 210 \$.
Modèle ML8634, ajouter 263 \$
- Cinq finis sont offerts pour les pieds, soit noir (TBL), aluminium brossé (BAL), blanc de blancs (TDW), aluminium poli (ALU) ou tungstène (TTU). À préciser. Sans supplément.

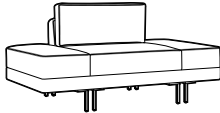
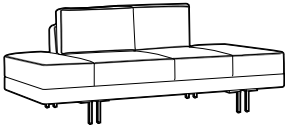
| DESCRIPTION | CARACTÉRISTIQUES | MODÈLE | GRADES DE TEXTILE DE SÉRIE | | | | | | | | | | | | |
|--|------------------|---------------|---|-------------|-------|-------------------------------|------|------|------------------------------|------|------|-------|-------|-------|--|
| | | | 1 | 2 | 3 | 4 | 5 | 6 | 7 | 8 | 9 | 10 | 11 | 12 | |
|  <p>Pouf TFC : 1.5 V. 1.37 M Poids unitaire : 35 LB 15.9 KG Poids - boîte : 41 LB 18.6 KG Volume - boîte : 9.75 P³ 0.27 M³</p> | | ML2634 | 1525 | 1573 | 1614 | 1660 | 1737 | 1807 | 1878 | 1939 | 2016 | 2088 | 2185 | 2323 | |
| | | | DIMENSIONS HORS TOUT | | | DIMENSIONS DE L'ASSISE | | | DIMENSIONS DU DOSSIER | | | | | | |
| | | | L | P | H | L | P | H | L | H | | | | | |
| | | | PO 26.75 | 26.75 | 18.25 | - | - | - | - | - | | | | | |
| | | MM 679 | 679 | 464 | - | - | - | - | - | | | | | | |
| | | RTA 00 |  | 1 par boîte | | | | | | | | | | | |
|  <p>Siège simple TFC : 7.25 V. 6.63 M Poids unitaire : 85 LB 38.6 KG Poids - boîte : 95 LB 43.09 KG Volume - boîte : 35.5 P³ 1 M³</p> | | ML4634 | 2932 | 3164 | 3360 | 3585 | 3954 | 4295 | 4636 | 4933 | 5303 | 5651 | 6122 | 6789 | |
| | | | DIMENSIONS HORS TOUT | | | DIMENSIONS DE L'ASSISE | | | DIMENSIONS DU DOSSIER | | | | | | |
| | | | L | P | H | L | P | H | L | H | | | | | |
| | | | PO 42.75 | 36 | 32 | 42.75 | 24 | 20 | 20 | 12 | | | | | |
| | | MM 1086 | 914 | 813 | 1086 | 610 | 508 | 508 | 305 | | | | | | |
| | | RTA 00 | 1 par boîte | | | | | | | | | | | | |
|  <p>Causeuse TFC : 7.5 V. 6.86 M Poids unitaire : 120 LB 54.5 KG Poids - boîte : 132 LB 59.87 KG Volume - boîte : 52 P³ 1.47 M³</p> | | ML6634 | 5018 | 5258 | 5461 | 5693 | 6076 | 6428 | 6781 | 7088 | 7471 | 7831 | 8318 | 9008 | |
| | | | DIMENSIONS HORS TOUT | | | DIMENSIONS DE L'ASSISE | | | DIMENSIONS DU DOSSIER | | | | | | |
| | | | L | P | H | L | P | H | L | H | | | | | |
| | | | PO 66 | 36 | 32 | 66 | 24 | 20 | 20 | 12 | | | | | |
| | | MM 1676 | 914 | 813 | 1676 | 610 | 508 | 508 | 305 | | | | | | |
| | | RTA 00 | 1 par boîte | | | | | | | | | | | | |
|  <p>Canapé TFC : 11 V. 10.06 M Poids unitaire : 145 LB 65.9 KG Poids - boîte : 160 LB 72.57 KG Volume - boîte : 67.25 P³ 1.9 M³</p> | | ML8634 | 5916 | 6268 | 6565 | 6906 | 7467 | 7984 | 8501 | 8952 | 9513 | 10041 | 10756 | 11768 | |
| | | | DIMENSIONS HORS TOUT | | | DIMENSIONS DE L'ASSISE | | | DIMENSIONS DU DOSSIER | | | | | | |
| | | | L | P | H | L | P | H | L | H | | | | | |
| | | | PO 86 | 36 | 32 | 86 | 24 | 20 | 40 | 12 | | | | | |
| | | MM 2184 | 914 | 813 | 2184 | 610 | 508 | 1016 | 305 | | | | | | |
| | | RTA 00 | 1 par boîte | | | | | | | | | | | | |

PRAIRIE



modèle 3481





modèle 3482

CARACTÉRISTIQUES DE SÉRIE

- Des accoudoirs galbés de forme tonneau confèrent une élégance toute simple.
- Ces sièges sont entièrement rembourrés et rehaussés d'une jupe courbe et de pieds en bois.
- Tous les modèles sont dotés de coussins fixes, non amovibles.
- Le siège présente un système de suspension élastique pour un confort accru.
- La gamme propose un fauteuil club, une causeuse et un canapé trois places.
- Choix de rembourrage : tissus, vinyles ou cuirs. Les modèles garnis d'un vinyle ou cuir peuvent présenter des piqûres sur les coussins d'assise ou de dossier, s'il y a lieu.

CARACTÉRISTIQUES EN OPTION

- Les finis pour la jupe et les pieds en bois sont absolu (AAM), noir (BKM), cerisier (ACM), chêne foncé (EOM), espresso (ECM), bois fruitier (TFM), gris (HGM), miel (AHM), acajou (TMM), érable (AVM), Noce Biondo (NBM), Noce Grigio (NGM), Noce Leggero (NEM), Noce Medio (NMM), noyer moyen (MWM), noyer naturel (NLW), nuit (ASM), palissandre (SKM), noyer (TWM), crème WC (WTM), blanc (WHM) et cerisier d'hiver (WCM). À préciser. Des placages d'érable et du bois plein sont utilisés.

| DESCRIPTION | CARACTÉRISTIQUES | MODÈLE | GRADES DE TEXTILE DE SÉRIE | | | | | | | | | | | |
|--|------------------|---------------|-----------------------------|------|------|-------------------------------|------|------|------------------------------|------|------|------|------|------|
| | | | 1 | 2 | 3 | 4 | 5 | 6 | 7 | 8 | 9 | 10 | 11 | 12 |
|  <p>Fauteuil club TFC : 4.25 V. 3.89 M Poids unitaire : 70 LB 31.8 KG Poids - boîte : 80 LB 36.29 KG Volume - boîte : 19.25 P³ 0.54 M³</p> | | 3481 | 1502 | 1638 | 1753 | 1885 | 2101 | 2301 | 2501 | 2675 | 2892 | 3096 | 3372 | 3763 |
| | | | DIMENSIONS HORS TOUT | | | DIMENSIONS DE L'ASSISE | | | DIMENSIONS DU DOSSIER | | | | | |
| | | | L | P | H | L | P | H | L | H | | | | |
| | | | PO 32 | 29 | 30.5 | 21 | 19 | 16 | 21 | 14.5 | | | | |
| | | | MM 813 | 737 | 775 | 533 | 483 | 406 | 533 | 368 | | | | |
| | | RTA 00 | 1 par boîte | | | | | | | | | | | |
|  <p>Causeuse TFC : 6.25 V. 5.72 M Poids unitaire : 96 LB 43.6 KG Poids - boîte : 106 LB 48.08 KG Volume - boîte : 41.25 P³ 1.16 M³</p> | | 3482 | 2050 | 2250 | 2419 | 2613 | 2931 | 3225 | 3519 | 3775 | 4094 | 4394 | 4800 | 5375 |
| | | | DIMENSIONS HORS TOUT | | | DIMENSIONS DE L'ASSISE | | | DIMENSIONS DU DOSSIER | | | | | |
| | | | L | P | H | L | P | H | L | H | | | | |
| | | | PO 52.5 | 29 | 30.5 | 42 | 19 | 16 | 42 | 14.5 | | | | |
| | | | MM 1334 | 737 | 775 | 1067 | 483 | 406 | 1067 | 368 | | | | |
| | | RTA 00 | 1 par boîte | | | | | | | | | | | |
|  <p>Canapé trois places TFC : 9.5 V. 8.69 M Poids unitaire : 135 LB 61.4 KG Poids - boîte : 150 LB 68.04 KG Volume - boîte : 55.5 P³ 1.57 M³</p> | | 3483 | 2599 | 2903 | 3160 | 3454 | 3939 | 4385 | 4832 | 5221 | 5706 | 6162 | 6779 | 7653 |
| | | | DIMENSIONS HORS TOUT | | | DIMENSIONS DE L'ASSISE | | | DIMENSIONS DU DOSSIER | | | | | |
| | | | L | P | H | L | P | H | L | H | | | | |
| | | | PO 73.5 | 29 | 30.5 | 63.5 | 19 | 16 | 63.5 | 14.5 | | | | |
| | | | MM 1867 | 737 | 775 | 1613 | 483 | 406 | 1613 | 368 | | | | |
| | | RTA 00 | 1 par boîte | | | | | | | | | | | |

RIVER



Configuration typique



Configuration typique

CARACTÉRISTIQUES DE SÉRIE

- La gamme de sièges River se décline en modules droits, courbés et de coin, ainsi que des modules autoportants. La gamme propose des dossiers très hauts, hauts et de hauteur traditionnelle pour des meubles de salon. Les modules jumelables sont compatibles et peuvent s'utiliser ensemble dans toute configuration pour créer un vaste choix d'aménagements.
- Les modules sans accoudoirs peuvent se jumeler grâce à un raccord de connexion rapide. Les ferrures de jumelage sont de série et installées en usine. Lorsqu'elles ne servent pas, les ferrures pivotent pour se dissimuler.
- La face avant des sièges s'incline légèrement vers l'arrière pour permettre de bouger les pieds sans entraves et éviter le frottement contre le tissu. Cette légère inclinaison rappelle celle du dossier. Les bancs et les tables de bout jumelables présentent aussi une telle inclinaison sur les faces avant et arrière pour une agréable uniformité visuelle.
- Les pieds fuselés sont fabriqués en acier soudé haut rendement. Chaque pied est solidement boulonné au bâti. Tous les modules (sauf les tables pour portable) sont dotés des mêmes pieds de 6,5 po H et facilite l'entretien sous les meubles.
- Les pieds sont finis chromé de série et munis de patins en nylon noirs à hauteur réglable qui ne marquent pas.
- Tous les modèles sont dotés de coussins fixes, non amovibles. Les coutures en périmètre sont renforcées par une surpiqûre simple pour des coutures bien plates.
- Le bâti robuste, fabriqué d'éléments imbriqués en contreplaqué, est idéal pour les milieux dynamiques et actifs. Les coussins d'assise sont faits de mousse haute densité, haute élasticité.
- Les modèles de sièges alcôves grand trafic offrent une capacité nominale active maximale de 350 lb par place assise, sont conçus pour une utilisation en continu et devraient être commandés garnis d'un textile résistant à 100 000 doubles frottements ou plus (pour que la partie textile de la garantie s'applique). Ces modules présentent la même construction que les autres modèles River, mais le bâti est fabriqué en placage de bouleau déroulé de 1 po d'épaisseur.
- Choix de rembourrage : tissus, vinyles ou cuirs. Les modèles garnis d'un vinyle ou cuir peuvent présenter des piqûres sur les coussins d'assise ou de dossier, s'il y a lieu. Cuir est en général recommandé que pour les assises.

CARACTÉRISTIQUES EN OPTION

- La plupart des tables et modules sièges (sauf les bancs circulaires) peuvent être dotés de modules alimentation-USB. Chaque module présente deux prises de courant, deux prises USB doubles et un cordon d'alimentation noir à trois broches de 5 pieds avec fiche à trois broches. Ces modules sont situés à des emplacements prédéterminés, se reporter aux dessins ci-dessous. Ils doivent être installés à l'usine.
- Les modules alimentation-USB peuvent présenter une plaque noire (J) et des prises noires ou une plaque blanche (W) et des prises blanches.
- Pour ajouter un module alimentation-USB, ajouter le code (J1), (W1), (J2), (W2), (J3), (W3), (J4), (W4), (J6) ou (W6) après le numéro de modèle. Nota : si on souhaite ajouter un module d'alimentation à gauche et à droite d'un siège, ajouter les codes (J1/J3) ou (W1/W3) au numéro de modèle. Ajouter 729 \$ par module.
- Les tables sont fabriquées en stratifié haute pression et sont offertes dans les finis suivants : acajou absolu (ACJ), nuit d'orient (ASN), cerisier avant (AWC), miel avant (AWH), blizzard (BZD), gris hors série (CGY), érable clair (CMB), espresso profond (DES), blanc de blancs (DWT), Noce Biondo (NBL), Noce Grigio (NGL), Noce Leggero (NEL), Noce Medio (NML), concassé (SDT), cerisier d'hiver (WCR), chocolat blanc (WHC) et brou (WHE). À préciser. Des finis hors série pourront être envisagés sur demande.
- Pour le choix de finis des pieds, se reporter à la page 379. Sans supplément.
- Lorsque plus d'un textile ou une combinaison textile-vinyle-cuir est souhaité, on doit remplir le formulaire « Textiles multiples pour sièges », précisant l'endroit où chaque textile doit être posé. Communiquer avec le service à la clientèle.

POSITIONNEMENT DE L'ALIMENTATION

Meubles de salon

Emplacements possibles : à gauche J1 (noir) ou W1 (blanc), à droite J3 (noir) ou W3 (blanc) de part et d'autre J1/J3 (noir) ou W1/W3 (blanc).

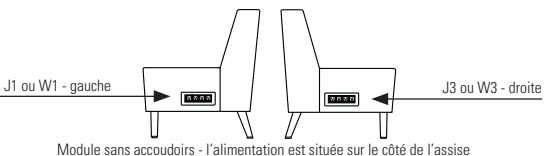
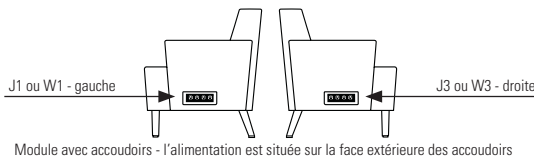
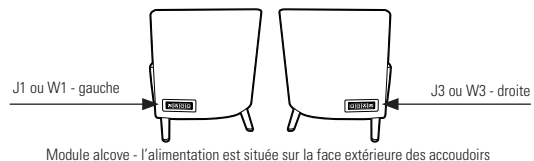

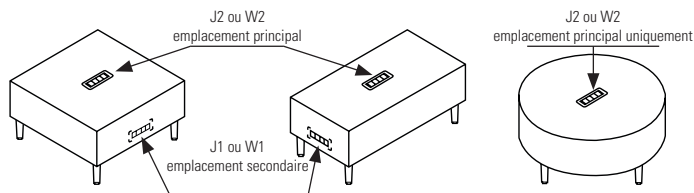

Tables de salon et de bout

Emplacement principal : sur le dessus, centré, J2 (noir) ou W2 (blanc). Emplacement secondaire : à l'extrémité ou sur le côté du module, J1 (noir) ou W1 (blanc).

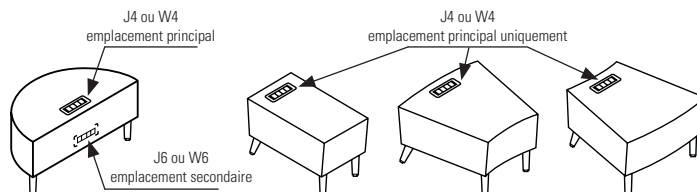

Emplacement principal : sur le dessus, près de l'extrémité, centré, J4 (noir) ou W4 (blanc). Emplacement secondaire : à l'arrière du module, J6 (noir) ou W6 (blanc).

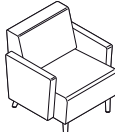

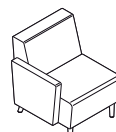
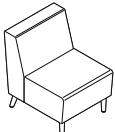
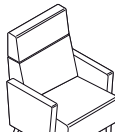
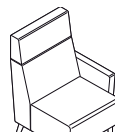
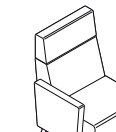
| DESCRIPTION | CARACTÉRISTIQUES | MODÈLE | GRADES DE TEXTILE DE SÉRIE | | | | | | | | | | | |
|--|--|--------------------------------------|----------------------------|------|--|------|------|-------------------------------------|------|------|------|------|------|------|
| | | | 1 | 2 | 3 | 4 | 5 | 6 | 7 | 8 | 9 | 10 | 11 | 12 |
|  <p>Siège simple à dossier régulier, avec accoudoirs TFC : 4 V. 3.66 M Poids unitaire : 46 LB 20.9 KG Poids - boîte : 57 LB 25.85 KG Volume - boîte : 22.5 P³ 0.63 M³</p> | Module alimentation-USB - se reporter aux dessins. Module autoportant uniquement. | 7701 | 1920 | 2048 | 2156 | 2280 | 2484 | 2672 | 2860 | 3024 | 3228 | 3420 | 3680 | 4048 |
| | | DIMENSIONS HORS TOUT L P H | | | DIMENSIONS DE L'ASSISE L P H | | | DIMENSIONS DU DOSSIER L H | | | | | | |
| | | PO 29.5 | 29.5 | 32 | 24 | 19 | 18 | 24 | 14 | | | | | |
| | | MM 749 | 749 | 813 | 610 | 483 | 457 | 610 | 356 | | | | | |
| | | RTA 00 | 1 par boîte | | | | | | | | | | | |
|   <p>7701L (acc. de gauche) 7701R (acc. de droite)</p> <p>Siège simple à dossier régulier, un accoudoir TFC : 3.25 V. 2.97 M Poids unitaire : 36 LB 16.4 KG Poids - boîte : 47 LB 21.32 KG Volume - boîte : 22.5 P³ 0.63 M³</p> | Module alimentation-USB - se reporter aux dessins. Brides de jumelage comprises (1 côté). | 7701L 7701R | 1676 | 1780 | 1868 | 1969 | 2134 | 2287 | 2440 | 2573 | 2739 | 2895 | 3106 | 3405 |
| | | DIMENSIONS HORS TOUT L P H | | | DIMENSIONS DE L'ASSISE L P H | | | DIMENSIONS DU DOSSIER L H | | | | | | |
| | | PO 27 | 29.5 | 32 | 24 | 19 | 18 | 24 | 14 | | | | | |
| | | MM 686 | 749 | 813 | 610 | 483 | 457 | 610 | 356 | | | | | |
| | | RTA 00 | 1 par boîte | | | | | | | | | | | |
|  <p>Siège simple à dossier régulier, sans accoudoirs TFC : 2.5 V. 2.29 M Poids unitaire : 26 LB 11.8 KG Poids - boîte : 37 LB 16.78 KG Volume - boîte : 22.5 P³ 0.63 M³</p> | Module alimentation-USB - se reporter aux dessins. Brides de jumelage comprises (2 côtés). | 7701NA | 1432 | 1512 | 1580 | 1657 | 1785 | 1902 | 2020 | 2122 | 2250 | 2370 | 2532 | 2762 |
| | | DIMENSIONS HORS TOUT L P H | | | DIMENSIONS DE L'ASSISE L P H | | | DIMENSIONS DU DOSSIER L H | | | | | | |
| | | PO 24.5 | 29.5 | 32 | 24 | 19 | 18 | 24 | 14 | | | | | |
| | | MM 622 | 749 | 813 | 610 | 483 | 457 | 610 | 356 | | | | | |
| | | RTA 00 | 1 par boîte | | | | | | | | | | | |
|  <p>Siège simple à dossier haut, avec accoudoirs TFC : 4.5 V. 4.11 M Poids unitaire : 48 LB 21.8 KG Poids - boîte : 61 LB 27.67 KG Volume - boîte : 28.25 P³ 0.79 M³</p> | Module alimentation-USB - se reporter aux dessins. Module autoportant uniquement. | 7702 | 2154 | 2298 | 2420 | 2559 | 2789 | 3000 | 3212 | 3396 | 3626 | 3842 | 4134 | 4548 |
| | | DIMENSIONS HORS TOUT L P H | | | DIMENSIONS DE L'ASSISE L P H | | | DIMENSIONS DU DOSSIER L H | | | | | | |
| | | PO 29.5 | 29.5 | 41.5 | 24 | 19 | 18 | 24 | 24 | | | | | |
| | | MM 749 | 749 | 1054 | 610 | 483 | 457 | 610 | 610 | | | | | |
| | | RTA 00 | 1 par boîte | | | | | | | | | | | |
|   <p>7702L (acc. de gauche) 7702R (acc. de droite)</p> <p>Siège simple à dossier haut, un accoudoir TFC : 3.75 V. 3.43 M Poids unitaire : 38 LB 17.3 KG Poids - boîte : 51 LB 23.13 KG Volume - boîte : 28.25 P³ 0.79 M³</p> | Module alimentation-USB - se reporter aux dessins. Brides de jumelage comprises (1 côté). | 7702L 7702R | 1913 | 2033 | 2134 | 2251 | 2442 | 2618 | 2794 | 2948 | 3139 | 3319 | 3563 | 3908 |
| | | DIMENSIONS HORS TOUT L P H | | | DIMENSIONS DE L'ASSISE L P H | | | DIMENSIONS DU DOSSIER L H | | | | | | |
| | | PO 27 | 29.5 | 41.5 | 24 | 19 | 18 | 24 | 24 | | | | | |
| | | MM 686 | 749 | 1054 | 610 | 483 | 457 | 610 | 610 | | | | | |
| | | RTA 00 | 1 par boîte | | | | | | | | | | | |

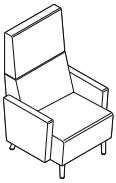
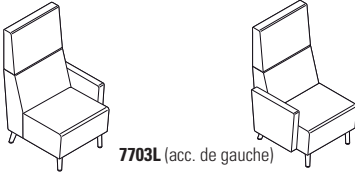
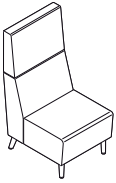
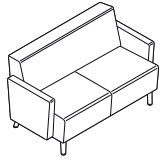
| DESCRIPTION | CARACTÉRISTIQUES | MODÈLE | GRADES DE TEXTILE DE SÉRIE | | | | | | | | | | | |
|--|--|-----------------------------|----------------------------|--------------|-------------------------------|-----------|-----------|------------------------------|-----------|------|------|------|------|------|
| | | | 1 | 2 | 3 | 4 | 5 | 6 | 7 | 8 | 9 | 10 | 11 | 12 |
|  <p>Siège simple à dossier haut, sans accoudoirs TFC : 3 V. 2.74 M Poids unitaire : 28 LB 12.7 KG Poids - boîte : 41 LB 18.6 KG Volume - boîte : 28.25 P³ 0.79 M³</p> | Module alimentation-USB - se reporter aux dessins. Brides de jumelage comprises (2 côtés). | 7702NA | 1669 | 1765 | 1846 | 1939 | 2092 | 2233 | 2374 | 2497 | 2650 | 2794 | 2989 | 3265 |
| | | DIMENSIONS HORS TOUT | | | DIMENSIONS DE L'ASSISE | | | DIMENSIONS DU DOSSIER | | | | | | |
| | | L | P | H | L | P | H | L | H | | | | | |
| | | PO 24,5 MM 622 | 29,5 749 | 41,5 1054 | 24 610 | 19 483 | 18 457 | 24 610 | 24 610 | | | | | |
| | | RTA 00 | | 1 par boîte | | | | | | | | | | |
|  <p>Siège simple à dossier très haut, avec accoudoirs TFC : 4.75 V. 4.34 M Poids unitaire : 51 LB 23.2 KG Poids - boîte : 68 LB 30.84 KG Volume - boîte : 32.75 P³ 0.92 M³</p> | Module alimentation-USB - se reporter aux dessins. Module autoportant uniquement. | 7703 | 2247 | 2399 | 2527 | 2675 | 2917 | 3140 | 3363 | 3558 | 3800 | 4028 | 4337 | 4774 |
| | | DIMENSIONS HORS TOUT | | | DIMENSIONS DE L'ASSISE | | | DIMENSIONS DU DOSSIER | | | | | | |
| | | L | P | H | L | P | H | L | H | | | | | |
| | | PO 29,5 MM 749 | 29,5 749 | 47 1194 | 24 610 | 19 483 | 18 457 | 24 610 | 29 737 | | | | | |
| | | RTA 00 | | 1 par boîte | | | | | | | | | | |
|  <p>Siège simple à dossier très haut, un accoudoir TFC : 4 V. 3.66 M Poids unitaire : 41 LB 18.6 KG Poids - boîte : 58 LB 26.31 KG Volume - boîte : 32.75 P³ 0.92 M³</p> | Module alimentation-USB - se reporter aux dessins. Brides de jumelage comprises (1 côté). | 7703L 7703R | 2004 | 2132 | 2240 | 2364 | 2568 | 2756 | 2944 | 3108 | 3312 | 3504 | 3764 | 4132 |
| | | DIMENSIONS HORS TOUT | | | DIMENSIONS DE L'ASSISE | | | DIMENSIONS DU DOSSIER | | | | | | |
| | | W | D | H | W | D | H | W | H | | | | | |
| | | PO 27 MM 686 | 29,5 749 | 47 1194 | 24 610 | 19 483 | 18 457 | 24 610 | 29 737 | | | | | |
| | | RTA 00 | | 1 par boîte | | | | | | | | | | |
|  <p>Siège simple à dossier très haut, sans accoudoirs TFC : 3.25 V. 2.97 M Poids unitaire : 31 LB 14.1 KG Poids - boîte : 48 LB 21.77 KG Volume - boîte : 32.75 P³ 0.92 M³</p> | Module alimentation-USB - se reporter aux dessins. Brides de jumelage comprises (2 côtés). | 7703NA | 1761 | 1865 | 1953 | 2054 | 2219 | 2372 | 2525 | 2658 | 2824 | 2980 | 3191 | 3490 |
| | | DIMENSIONS HORS TOUT | | | DIMENSIONS DE L'ASSISE | | | DIMENSIONS DU DOSSIER | | | | | | |
| | | L | P | H | L | P | H | L | H | | | | | |
| | | PO 24,5 MM 622 | 29,5 749 | 47 1194 | 24 610 | 19 483 | 18 457 | 24 610 | 29 737 | | | | | |
| | | RTA 00 | | 1 par boîte | | | | | | | | | | |
|  <p>Causeuse à dossier régulier, avec accoudoirs TFC : 5.5 V. 5.03 M Poids unitaire : 73 LB 33.2 KG Poids - boîte : 95 LB 43.09 KG Volume - boîte : 39 P³ 1.1 M³</p> | Module alimentation-USB - se reporter aux dessins. Module autoportant uniquement. | 7704 | 2702 | 2878 | 3027 | 3197 | 3478 | 3736 | 3995 | 4220 | 4501 | 4765 | 5122 | 5628 |
| | | DIMENSIONS HORS TOUT | | | DIMENSIONS DE L'ASSISE | | | DIMENSIONS DU DOSSIER | | | | | | |
| | | L | P | H | L | P | H | L | H | | | | | |
| | | PO 53,5 MM 1359 | 29,5 749 | 32 813 | 48 1219 | 19 483 | 18 457 | 48 1219 | 14 356 | | | | | |
| | | RTA 00 | | 1 par boîte | | | | | | | | | | |

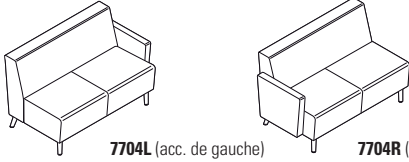
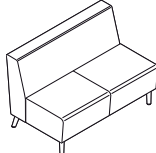
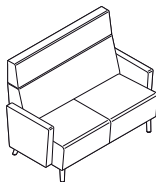
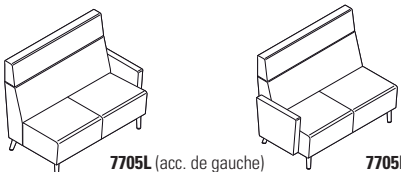
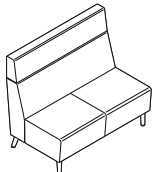
| DESCRIPTION | CARACTÉRISTIQUES | MODÈLE | GRADES DE TEXTILE DE SÉRIE | | | | | | | | | | | |
|--|---|--|----------------------------|------|------|------|------|------|------|------|------|------|------|------|
| | | | 1 | 2 | 3 | 4 | 5 | 6 | 7 | 8 | 9 | 10 | 11 | 12 |
|  <p>7704L (acc. de gauche) 7704R (acc. de droite)</p> <p>Causeuse à dossier régulier, un accoudoir TFC : 4.75 V. 4.34 M Poids unitaire : 63 LB 28.6 KG Poids - boîte : 85 LB 38.56 KG Volume - boîte : 39 P³ 1.1 M³</p> | <p>Module alimentation-USB - se reporter aux dessins. Brides de jumelage comprises (1 côté).</p> | 7704L | 2460 | 2612 | 2740 | 2888 | 3130 | 3353 | 3576 | 3771 | 4013 | 4241 | 4550 | 4987 |
| | | <p>DIMENSIONS HORS TOUT L P H</p> <p>PO 51 29.5 32 MM 1295 749 813</p> <p>DIMENSIONS DE L'ASSISE L P H</p> <p>PO 48 19 18 MM 1219 483 457</p> <p>DIMENSIONS DU DOSSIER L H</p> <p>PO 48 14 MM 1219 356</p> <p>RTA 00 1 par boîte</p> | | | | | | | | | | | | |
|  <p>7704NA</p> <p>Causeuse à dossier régulier, sans accoudoirs TFC : 4.25 V. 3.89 M Poids unitaire : 53 LB 24.1 KG Poids - boîte : 75 LB 34.02 KG Volume - boîte : 39 P³ 1.1 M³</p> | <p>Module alimentation-USB - se reporter aux dessins. Brides de jumelage comprises (2 côtés).</p> | 7704NA | 2217 | 2353 | 2468 | 2600 | 2816 | 3016 | 3216 | 3390 | 3607 | 3811 | 4087 | 4478 |
| | | <p>DIMENSIONS HORS TOUT L P H</p> <p>PO 48.5 29.5 32 MM 1232 749 813</p> <p>DIMENSIONS DE L'ASSISE L P H</p> <p>PO 48 19 18 MM 1219 483 457</p> <p>DIMENSIONS DU DOSSIER L H</p> <p>PO 48 14 MM 1219 356</p> <p>RTA 00 1 par boîte</p> | | | | | | | | | | | | |
|  <p>7705</p> <p>Causeuse à dossier haut, avec accoudoirs TFC : 6.5 V. 5.94 M Poids unitaire : 77 LB 35 KG Poids - boîte : 101 LB 45.81 KG Volume - boîte : 49 P³ 1.38 M³</p> | <p>Module alimentation-USB - se reporter aux dessins. Module autoportant uniquement.</p> | 7705 | 3172 | 3380 | 3556 | 3757 | 4089 | 4394 | 4700 | 4966 | 5298 | 5610 | 6032 | 6630 |
| | | <p>DIMENSIONS HORS TOUT L P H</p> <p>PO 53.5 29.5 41.5 MM 1359 749 1054</p> <p>DIMENSIONS DE L'ASSISE L P H</p> <p>PO 48 19 18 MM 1219 483 457</p> <p>DIMENSIONS DU DOSSIER L H</p> <p>PO 48 24 MM 1219 610</p> <p>RTA 00 1 par boîte</p> | | | | | | | | | | | | |
|  <p>7705L (acc. de gauche) 7705R (acc. de droite)</p> <p>Causeuse à dossier haut, un accoudoir TFC : 5.75 V. 5.26 M Poids unitaire : 67 LB 30.5 KG Poids - boîte : 91 LB 41.28 KG Volume - boîte : 49 P³ 1.38 M³</p> | <p>Module alimentation-USB - se reporter aux dessins. Brides de jumelage comprises (1 côté).</p> | 7705L | 2929 | 3113 | 3268 | 3447 | 3740 | 4010 | 4280 | 4516 | 4809 | 5085 | 5459 | 5988 |
| | | <p>DIMENSIONS HORS TOUT L P H</p> <p>PO 51 29.5 41.5 MM 1295 749 1054</p> <p>DIMENSIONS DE L'ASSISE L P H</p> <p>PO 48 19 18 MM 1219 483 457</p> <p>DIMENSIONS DU DOSSIER L H</p> <p>PO 48 24 MM 1219 610</p> <p>RTA 00 1 par boîte</p> | | | | | | | | | | | | |
|  <p>7705NA</p> <p>Causeuse à dossier haut, sans accoudoirs TFC : 5.25 V. 4.8 M Poids unitaire : 57 LB 25.9 KG Poids - boîte : 81 LB 36.74 KG Volume - boîte : 49 P³ 1.38 M³</p> | <p>Module alimentation-USB - se reporter aux dessins. Brides de jumelage comprises (2 côtés).</p> | 7705NA | 2687 | 2855 | 2997 | 3160 | 3427 | 3674 | 3921 | 4136 | 4404 | 4656 | 4997 | 5480 |
| | | <p>DIMENSIONS HORS TOUT L P H</p> <p>PO 48.5 29.5 41.5 MM 1232 749 1054</p> <p>DIMENSIONS DE L'ASSISE L P H</p> <p>PO 48 19 18 MM 1219 483 457</p> <p>DIMENSIONS DU DOSSIER L H</p> <p>PO 48 24 MM 1219 610</p> <p>RTA 00 1 par boîte</p> | | | | | | | | | | | | |

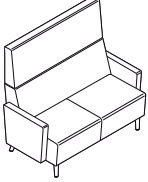
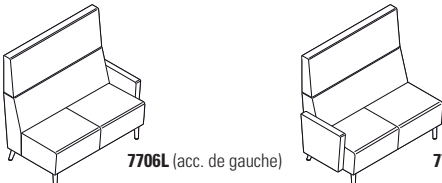
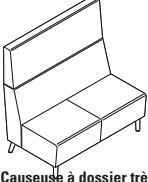
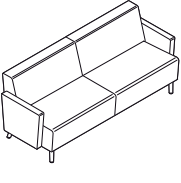
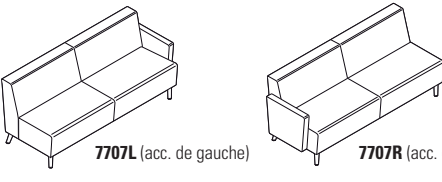
| DESCRIPTION | CARACTÉRISTIQUES | MODÈLE | GRADES DE TEXTILE DE SÉRIE | | | | | | | | | | | | |
|---|--|-----------------------------|----------------------------|------------|-------------------------------|-----------|-----------|------------------------------|-----------|------|------|------|------|------|--|
| | | | 1 | 2 | 3 | 4 | 5 | 6 | 7 | 8 | 9 | 10 | 11 | 12 | |
|  <p>Causeuse à dossier très haut, avec accoudoirs TFC : 7 V. 6.4 M Poids unitaire : 81 LB 36.8 KG Poids - boîte : 107 LB 48.53 KG Volume - boîte : 56.75 P³ 1.6 M³</p> | Module alimentation-USB - se reporter aux dessins. Module autoportant uniquement. | 7706 | 3358 | 3582 | 3771 | 3988 | 4345 | 4674 | 5003 | 5290 | 5647 | 5983 | 6438 | 7082 | |
| | | DIMENSIONS HORS TOUT | | | DIMENSIONS DE L'ASSISE | | | DIMENSIONS DU DOSSIER | | | | | | | |
| | | L | P | H | L | P | H | L | H | | | | | | |
| | | PO 53.5 MM 1359 | 29.5 749 | 47 1194 | 48 1219 | 19 483 | 18 457 | 48 1219 | 29 737 | | | | | | |
| | | RTA 00 | 1 par boîte | | | | | | | | | | | | |
|  <p>7706L (acc. de gauche) 7706R (acc. de droite) Causeuse à dossier très haut, un accoudoir TFC : 6.25 V. 5.72 M Poids unitaire : 71 LB 32.3 KG Poids - boîte : 97 LB 44 KG Volume - boîte : 56.75 P³ 1.6 M³</p> | Module alimentation-USB - se reporter aux dessins. Brides de jumelage comprises (1 côté). | 7706L 7706R | 3115 | 3315 | 3484 | 3678 | 3996 | 4290 | 4584 | 4840 | 5159 | 5459 | 5865 | 6440 | |
| | | DIMENSIONS HORS TOUT | | | DIMENSIONS DE L'ASSISE | | | DIMENSIONS DU DOSSIER | | | | | | | |
| | | L | P | H | L | P | H | L | H | | | | | | |
| | | PO 51 MM 1295 | 29.5 749 | 47 1194 | 48 1219 | 19 483 | 18 457 | 48 1219 | 29 737 | | | | | | |
| | | RTA 00 | 1 par boîte | | | | | | | | | | | | |
|  <p>Causeuse à dossier très haut, sans accoudoirs TFC : 5.75 V. 5.26 M Poids unitaire : 61 LB 27.7 KG Poids - boîte : 87 LB 39.46 KG Volume - boîte : 56.75 P³ 1.6 M³</p> | Module alimentation-USB - se reporter aux dessins. Brides de jumelage comprises (2 côtés). | 7706NA | 2871 | 3055 | 3210 | 3389 | 3682 | 3952 | 4222 | 4458 | 4751 | 5027 | 5401 | 5930 | |
| | | DIMENSIONS HORS TOUT | | | DIMENSIONS DE L'ASSISE | | | DIMENSIONS DU DOSSIER | | | | | | | |
| | | L | P | H | L | P | H | L | H | | | | | | |
| | | PO 48.5 MM 1232 | 29.5 749 | 47 1194 | 48 1219 | 19 483 | 18 457 | 48 1219 | 29 737 | | | | | | |
| | | RTA 00 | 1 par boîte | | | | | | | | | | | | |
|  <p>Canapé trois places à dos. régulier, avec accoudoirs TFC : 8.25 V. 7.54 M Poids unitaire : 108 LB 49.1 KG Poids - boîte : 139 LB 63.05 KG Volume - boîte : 55.5 P³ 1.57 M³</p> | Module alimentation-USB - se reporter aux dessins. Module autoportant uniquement. | 7707 | 4268 | 4532 | 4755 | 5011 | 5431 | 5819 | 6207 | 6545 | 6966 | 7362 | 7898 | 8657 | |
| | | DIMENSIONS HORS TOUT | | | DIMENSIONS DE L'ASSISE | | | DIMENSIONS DU DOSSIER | | | | | | | |
| | | L | P | H | L | P | H | L | H | | | | | | |
| | | PO 77.5 MM 1969 | 29.5 749 | 32 813 | 72 1829 | 19 483 | 18 457 | 72 1829 | 14 356 | | | | | | |
| | | RTA 00 | 1 par boîte | | | | | | | | | | | | |
|  <p>7707L (acc. de gauche) 7707R (acc. de droite) Canapé trois places à dossier régulier, un accoudoir TFC : 7.75 V. 7.09 M Poids unitaire : 98 LB 44.5 KG Poids - boîte : 129 LB 58.51 KG Volume - boîte : 55.5 P³ 1.57 M³</p> | Module alimentation-USB - se reporter aux dessins. Brides de jumelage comprises (1 côté). | 7707L 7707R | 4025 | 4273 | 4482 | 4723 | 5118 | 5482 | 5846 | 6164 | 6559 | 6931 | 7435 | 8148 | |
| | | DIMENSIONS HORS TOUT | | | DIMENSIONS DE L'ASSISE | | | DIMENSIONS DU DOSSIER | | | | | | | |
| | | L | P | H | L | P | H | L | H | | | | | | |
| | | PO 75 MM 1905 | 29.5 749 | 32 813 | 72 1829 | 19 483 | 18 457 | 72 1829 | 14 356 | | | | | | |
| | | RTA 00 | 1 par boîte | | | | | | | | | | | | |

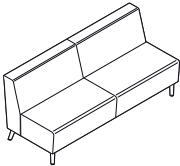
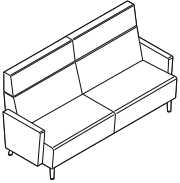
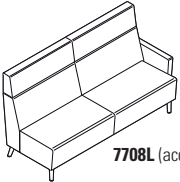
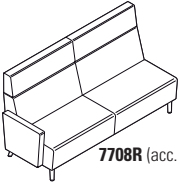
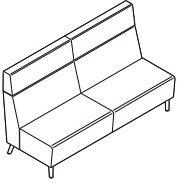
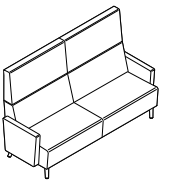
| DESCRIPTION | CARACTÉRISTIQUES | MODÈLE | GRADES DE TEXTILE DE SÉRIE | | | | | | | | | | | | |
|---|--|--------------------------------------|----------------------------|------|--|------|------|-------------------------------------|------|------|------|------|-------|-------|--|
| | | | 1 | 2 | 3 | 4 | 5 | 6 | 7 | 8 | 9 | 10 | 11 | 12 | |
|  <p>Canapé trois places à dossier régulier, sans accoudoirs TFC : 7 V. 6.4 M Poids unitaire : 88 LB 40 KG Poids - boîte : 119 LB 53.98 KG Volume - boîte : 55.5 P³ 1.57 M³</p> | Module alimentation-USB - se reporter aux dessins. Brides de jumelage comprises (2 côtés). | 7707NA | 3783 | 4007 | 4196 | 4413 | 4770 | 5099 | 5428 | 5715 | 6072 | 6408 | 6863 | 7507 | |
| | | DIMENSIONS HORS TOUT L P H | | | DIMENSIONS DE L'ASSISE L P H | | | DIMENSIONS DU DOSSIER L H | | | | | | | |
| | | PO | 72.5 | 29.5 | 32 | 72 | 19 | 18 | 72 | 14 | | | | | |
| | | MM | 1842 | 749 | 813 | 1829 | 483 | 457 | 1829 | 356 | | | | | |
| | | RTA 00 | 1 par boîte | | | | | | | | | | | | |
|  <p>Canapé trois places à dossier haut, avec accoudoirs TFC : 10.5 V. 9.6 M Poids unitaire : 112 LB 50.9 KG Poids - boîte : 148 LB 67.13 KG Volume - boîte : 69.75 P³ 1.97 M³</p> | Module alimentation-USB - se reporter aux dessins. Module autoportant uniquement. | 7708 | 4973 | 5309 | 5593 | 5918 | 6454 | 6947 | 7441 | 7871 | 8407 | 8911 | 9593 | 10559 | |
| | | DIMENSIONS HORS TOUT L P H | | | DIMENSIONS DE L'ASSISE L P H | | | DIMENSIONS DU DOSSIER L H | | | | | | | |
| | | PO | 77.5 | 29.5 | 41.5 | 72 | 19 | 18 | 72 | 24 | | | | | |
| | | MM | 1969 | 749 | 1054 | 1829 | 483 | 457 | 1829 | 610 | | | | | |
| | | RTA 00 | 1 par boîte | | | | | | | | | | | | |
|  <p>7708L (acc. de gauche)</p>  <p>7708R (acc. de droite)</p> <p>Canapé trois places à dossier haut, un accoudoir TFC : 9.75 V. 8.92 M Poids unitaire : 102 LB 46.4 KG Poids - boîte : 139 LB 63.05 KG Volume - boîte : 69.75 P³ 1.97 M³</p> | Module alimentation-USB - se reporter aux dessins. Brides de jumelage comprises (1 côté). | 7708L 7708R | 4731 | 5043 | 5306 | 5609 | 6106 | 6564 | 7022 | 7422 | 7919 | 8387 | 9021 | 9918 | |
| | | DIMENSIONS HORS TOUT L P H | | | DIMENSIONS DE L'ASSISE L P H | | | DIMENSIONS DU DOSSIER L H | | | | | | | |
| | | PO | 75 | 29.5 | 41.5 | 72 | 19 | 18 | 72 | 24 | | | | | |
| | | MM | 1905 | 749 | 1054 | 1829 | 483 | 457 | 1829 | 610 | | | | | |
| | | RTA 00 | 1 par boîte | | | | | | | | | | | | |
|  <p>Canapé trois places à dossier haut, sans accoudoirs TFC : 9.25 V. 8.46 M Poids unitaire : 92 LB 41.8 KG Poids - boîte : 126 LB 57.15 KG Volume - boîte : 69.75 P³ 1.97 M³</p> | Module alimentation-USB - se reporter aux dessins. Brides de jumelage comprises (2 côtés). | 7708NA | 4486 | 4782 | 5032 | 5319 | 5790 | 6225 | 6660 | 7039 | 7511 | 7955 | 8556 | 9407 | |
| | | DIMENSIONS HORS TOUT L P H | | | DIMENSIONS DE L'ASSISE L P H | | | DIMENSIONS DU DOSSIER L H | | | | | | | |
| | | PO | 72.5 | 29.5 | 41.5 | 72 | 19 | 18 | 72 | 24 | | | | | |
| | | MM | 1842 | 749 | 1054 | 1829 | 483 | 457 | 1829 | 610 | | | | | |
| | | RTA 00 | 1 par boîte | | | | | | | | | | | | |
|  <p>Canapé trois places à dos. très haut, avec accoudoirs TFC : 11 V. 10.06 M Poids unitaire : 116 LB 52.7 KG Poids - boîte : 144 LB 65.32 KG Volume - boîte : 78.75 P³ 2.22 M³</p> | Module alimentation-USB - se reporter aux dessins. Module autoportant uniquement. | 7709 | 5250 | 5602 | 5899 | 6240 | 6801 | 7318 | 7835 | 8286 | 8847 | 9375 | 10090 | 11102 | |
| | | DIMENSIONS HORS TOUT L P H | | | DIMENSIONS DE L'ASSISE L P H | | | DIMENSIONS DU DOSSIER L H | | | | | | | |
| | | PO | 77.5 | 29.5 | 47 | 72 | 19 | 18 | 72 | 29 | | | | | |
| | | MM | 1969 | 749 | 1194 | 1829 | 483 | 457 | 1829 | 737 | | | | | |
| | | RTA 00 | 1 par boîte | | | | | | | | | | | | |

DESCRIPTION CARACTÉRISTIQUES MODÈLE GRADES DE TEXTILE DE SÉRIE

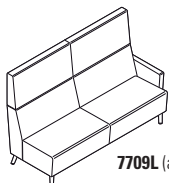

7709L (acc. de gauche)

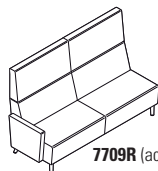

7709R (acc. de droite)

Canapé trois places à dossier très haut, un accoudoir

TFC : 10.5 V. | 9.6 M

Poids unitaire : 106 LB | 48.2 KG

Poids - boîte : 134 LB | 60.78 KG

Volume - boîte : 78.75 P³ | 2.22 M³

Module alimentation-USB
- se reporter aux dessins.
Brides de jumelage comprises (1 côté).

| | 1 | 2 | 3 | 4 | 5 | 6 | 7 | 8 | 9 | 10 | 11 | 12 |
|-----------------------|------|------|------|------|------|------|------|------|------|------|------|-------|
| 7709L 7709R | 5007 | 5343 | 5627 | 5952 | 6488 | 6981 | 7475 | 7905 | 8441 | 8945 | 9627 | 10593 |

| DIMENSIONS HORS TOUT | | | DIMENSIONS DE L'ASSISE | | | DIMENSIONS DU DOSSIER | | |
|----------------------|---|---|------------------------|---|---|-----------------------|---|--|
| L | P | H | L | P | H | L | H | |

| | | | | | | | | |
|---------|------|------|------|-----|-----|------|-----|--|
| PO 75 | 29.5 | 47 | 72 | 19 | 18 | 72 | 29 | |
| MM 1905 | 749 | 1194 | 1829 | 483 | 457 | 1829 | 737 | |

RTA 00 1 par boîte

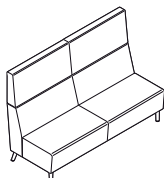

Canapé trois places à dos. très haut, sans accoudoirs

TFC : 9.75 V. | 8.92 M

Poids unitaire : 96 LB | 43.6 KG

Poids - boîte : 124 LB | 56.25 KG

Volume - boîte : 78.75 P³ | 2.22 M³

Module alimentation-USB
- se reporter aux dessins.
Brides de jumelage comprises (2 côtés).

| | 1 | 2 | 3 | 4 | 5 | 6 | 7 | 8 | 9 | 10 | 11 | 12 |
|---------------|------|------|------|------|------|------|------|------|------|------|------|------|
| 7709NA | 4764 | 5076 | 5339 | 5642 | 6139 | 6597 | 7055 | 7455 | 7952 | 8420 | 9054 | 9951 |

| DIMENSIONS HORS TOUT | | | DIMENSIONS DE L'ASSISE | | | DIMENSIONS DU DOSSIER | | |
|----------------------|---|---|------------------------|---|---|-----------------------|---|--|
| L | P | H | L | P | H | L | H | |

| | | | | | | | | |
|---------|------|------|------|-----|-----|------|-----|--|
| PO 72.5 | 29.5 | 47 | 72 | 19 | 18 | 72 | 29 | |
| MM 1842 | 749 | 1194 | 1829 | 483 | 457 | 1829 | 737 | |

RTA 00 1 par boîte

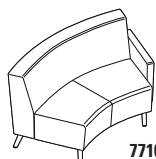

7710L (acc. de gauche)

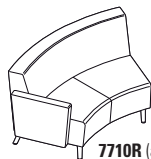

7710R (acc. de droite)

Causeuse à dossier régulier, un accoudoir, courbe int.

TFC : 5.25 V. | 4.8 M

Poids unitaire : 68 LB | 30.9 KG

Poids - boîte : 88 LB | 39.92 KG

Volume - boîte : 43 P³ | 1.21 M³

Module alimentation-USB
- se reporter aux dessins.
Brides de jumelage comprises (2 côtés).

| | 1 | 2 | 3 | 4 | 5 | 6 | 7 | 8 | 9 | 10 | 11 | 12 |
|-----------------------|------|------|------|------|------|------|------|------|------|------|------|------|
| 7710L 7710R | 2886 | 3054 | 3196 | 3359 | 3626 | 3873 | 4120 | 4335 | 4603 | 4855 | 5196 | 5679 |

| DIMENSIONS HORS TOUT | | | DIMENSIONS DE L'ASSISE | | | DIMENSIONS DU DOSSIER | | |
|----------------------|---|---|------------------------|---|---|-----------------------|---|--|
| L | P | H | L | P | H | L | H | |

| | | | | | | | | |
|---------|------|-----|------|-----|-----|------|-----|--|
| PO 57 | 29.5 | 32 | 42 | 19 | 18 | 51 | 14 | |
| MM 1448 | 749 | 813 | 1067 | 483 | 457 | 1295 | 356 | |

RTA 00 1 par boîte

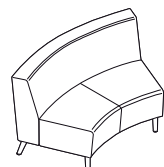

Causeuse à dos. régulier, sans accoudoirs, courbe int.

TFC : 4.5 V. | 4.11 M

Poids unitaire : 58 LB | 26.4 KG

Poids - boîte : 78 LB | 35.38 KG

Volume - boîte : 43 P³ | 1.21 M³

Module alimentation-USB
- se reporter aux dessins.
Brides de jumelage comprises (2 côtés).

| | 1 | 2 | 3 | 4 | 5 | 6 | 7 | 8 | 9 | 10 | 11 | 12 |
|---------------|------|------|------|------|------|------|------|------|------|------|------|------|
| 7710NA | 2643 | 2787 | 2909 | 3048 | 3278 | 3489 | 3701 | 3885 | 4115 | 4331 | 4623 | 5037 |

| DIMENSIONS HORS TOUT | | | DIMENSIONS DE L'ASSISE | | | DIMENSIONS DU DOSSIER | | |
|----------------------|---|---|------------------------|---|---|-----------------------|---|--|
| L | P | H | L | P | H | L | H | |

| | | | | | | | | |
|---------|------|-----|------|-----|-----|------|-----|--|
| PO 55 | 29.5 | 32 | 42 | 19 | 18 | 51 | 14 | |
| MM 1397 | 749 | 813 | 1067 | 483 | 457 | 1295 | 356 | |

RTA 00 1 par boîte

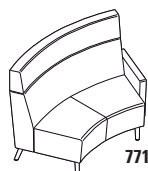

7711L (acc. de gauche)

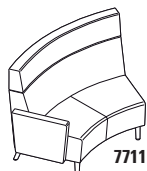

7711R (acc. de droite)

Causeuse à dossier haut, un accoudoir, courbe int.

TFC : 6.5 V. | 5.94 M

Poids unitaire : 72 LB | 32.7 KG

Poids - boîte : 94 LB | 42.64 KG

Volume - boîte : 54 P³ | 1.52 M³



Module alimentation-USB
- se reporter aux dessins.
Brides de jumelage comprises (2 côtés).

| | 1 | 2 | 3 | 4 | 5 | 6 | 7 | 8 | 9 | 10 | 11 | 12 |
|-----------------------|------|------|------|------|------|------|------|------|------|------|------|------|
| 7711L 7711R | 3428 | 3636 | 3812 | 4013 | 4345 | 4650 | 4956 | 5222 | 5554 | 5866 | 6288 | 6886 |

| DIMENSIONS HORS TOUT | | | DIMENSIONS DE L'ASSISE | | | DIMENSIONS DU DOSSIER | | |
|----------------------|---|---|------------------------|---|---|-----------------------|---|--|
| L | P | H | L | P | H | L | H | |

| | | | | | | | | |
|---------|------|------|------|-----|-----|------|-----|--|
| PO 57 | 29.5 | 41.5 | 42 | 19 | 18 | 51 | 24 | |
| MM 1448 | 749 | 1054 | 1067 | 483 | 457 | 1295 | 610 | |

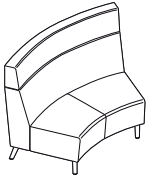
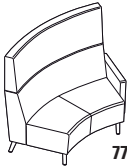
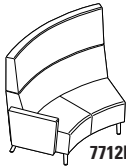
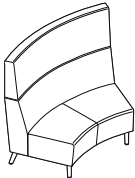

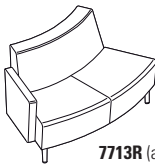
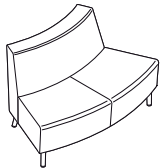
RTA 00 1 par boîte

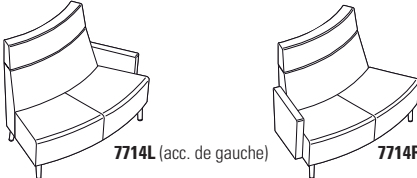
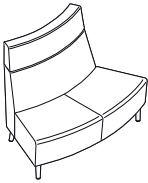
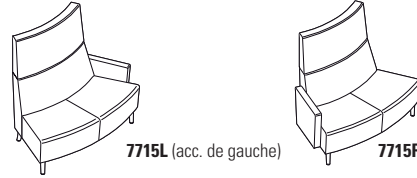
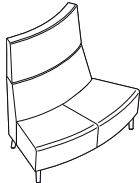
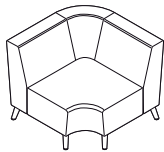
| DESCRIPTION | CARACTÉRISTIQUES | MODÈLE | GRADES DE TEXTILE DE SÉRIE | | | | | | | | | | | | |
|---|--|--------------------------------------|----------------------------|------|--|------|------|-------------------------------------|------|------|------|------|------|------|--|
| | | | 1 | 2 | 3 | 4 | 5 | 6 | 7 | 8 | 9 | 10 | 11 | 12 | |
|  <p>Causeuse à dossier haut, sans accoudoirs, courbe int. TFC : 6 V. 5.49 M Poids unitaire : 62 LB 28.2 KG Poids - boîte : 84 LB 38.1 KG Volume - boîte : 54 P³ 1.52 M³</p> | Module alimentation-USB - se reporter aux dessins. Brides de jumelage comprises (2 côtés). | 7711NA | 3185 | 3377 | 3539 | 3725 | 4031 | 4313 | 4595 | 4841 | 5147 | 5435 | 5825 | 6377 | |
| | | DIMENSIONS HORS TOUT L P H | | | DIMENSIONS DE L'ASSISE L P H | | | DIMENSIONS DU DOSSIER L H | | | | | | | |
| | | PO 55 | 29.5 | 41.5 | 42 | 19 | 18 | 51 | 24 | | | | | | |
| | | MM 1397 | 749 | 1054 | 1067 | 483 | 457 | 1295 | 610 | | | | | | |
| | | RTA 00 | 1 par boîte | | | | | | | | | | | | |
|  <p>7712L (acc. de gauche)</p>  <p>7712R (acc. de droite)</p> <p>Causeuse à dossier très haut, un accoudoir, courbe ext. TFC : 7 V. 6.4 M Poids unitaire : 76 LB 34.5 KG Poids - boîte : 99 LB 44.91 KG Volume - boîte : 62.75 P³ 1.77 M³</p> | Module alimentation-USB - se reporter aux dessins. Brides de jumelage comprises (2 côtés). | 7712L 7712R | 3741 | 3965 | 4154 | 4371 | 4728 | 5057 | 5386 | 5673 | 6030 | 6366 | 6821 | 7465 | |
| | | DIMENSIONS HORS TOUT L P H | | | DIMENSIONS DE L'ASSISE L P H | | | DIMENSIONS DU DOSSIER L H | | | | | | | |
| | | PO 57 | 29.5 | 47 | 42 | 19 | 18 | 51 | 29 | | | | | | |
| | | MM 1448 | 749 | 1194 | 1067 | 483 | 457 | 1295 | 737 | | | | | | |
| | | RTA 00 | 1 par boîte | | | | | | | | | | | | |
|  <p>Causeuse à dos très haut, sans accoudoirs, courbe ext. TFC : 6.75 V. 6.17 M Poids unitaire : 66 LB 30 KG Poids - boîte : 89 LB 40.37 KG Volume - boîte : 62.75 P³ 1.77 M³</p> | Module alimentation-USB - se reporter aux dessins. Brides de jumelage comprises (2 côtés). | 7712NA | 3498 | 3714 | 3896 | 4106 | 4450 | 4767 | 5084 | 5361 | 5705 | 6029 | 6468 | 7089 | |
| | | DIMENSIONS HORS TOUT L P H | | | DIMENSIONS DE L'ASSISE L P H | | | DIMENSIONS DU DOSSIER L H | | | | | | | |
| | | PO 55 | 29.5 | 47 | 42 | 19 | 18 | 51 | 29 | | | | | | |
| | | MM 1397 | 749 | 1194 | 1067 | 483 | 457 | 1295 | 737 | | | | | | |
| | | RTA 00 | 1 par boîte | | | | | | | | | | | | |
|  <p>7713L (acc. de gauche)</p>  <p>7713R (acc. de droite)</p> <p>Causeuse à dossier régulier, un accoudoir, courbe ext. TFC : 5.25 V. 4.8 M Poids unitaire : 62 LB 28.2 KG Poids - boîte : 82 LB 37.19 KG Volume - boîte : 43 P³ 1.21 M³</p> | Module alimentation-USB - se reporter aux dessins. Brides de jumelage comprises (1 côté). | 7713L 7713R | 2943 | 3111 | 3253 | 3416 | 3683 | 3930 | 4177 | 4392 | 4660 | 4912 | 5253 | 5736 | |
| | | DIMENSIONS HORS TOUT L P H | | | DIMENSIONS DE L'ASSISE L P H | | | DIMENSIONS DU DOSSIER L H | | | | | | | |
| | | PO 54.5 | 29.5 | 32 | 48 | 19 | 18 | 36 | 14 | | | | | | |
| | | MM 1384 | 749 | 813 | 1219 | 483 | 457 | 914 | 356 | | | | | | |
| | | RTA 00 | 1 par boîte | | | | | | | | | | | | |
|  <p>Causeuse à dos régulier, sans accoudoirs, courbe ext. TFC : 4.5 V. 4.11 M Poids unitaire : 52 LB 23.6 KG Poids - boîte : 72 LB 32.66 KG Volume - boîte : 43 P³ 1.21 M³</p> | Module alimentation-USB - se reporter aux dessins. Brides de jumelage comprises (2 côtés). | 7713NA | 2699 | 2843 | 2965 | 3104 | 3334 | 3545 | 3757 | 3941 | 4171 | 4387 | 4679 | 5093 | |
| | | DIMENSIONS HORS TOUT L P H | | | DIMENSIONS DE L'ASSISE L P H | | | DIMENSIONS DU DOSSIER L H | | | | | | | |
| | | PO 54 | 29.5 | 32 | 48 | 19 | 18 | 36 | 14 | | | | | | |
| | | MM 1372 | 749 | 813 | 1219 | 483 | 457 | 914 | 356 | | | | | | |
| | | RTA 00 | 1 par boîte | | | | | | | | | | | | |

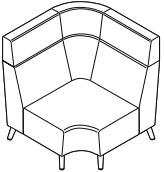
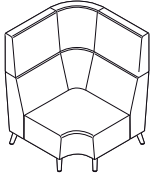
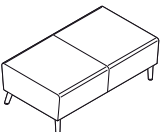
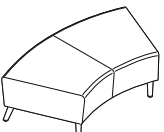
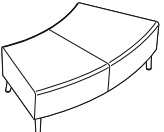

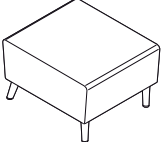
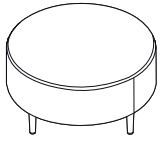
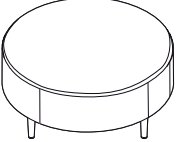
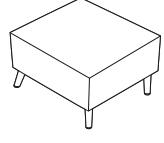
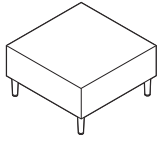
| DESCRIPTION | CARACTÉRISTIQUES | MODÈLE | GRADES DE TEXTILE DE SÉRIE | | | | | | | | | | | | | | | | | | | | | | | | | | | | | | | | | | | | | | | | | | | | | | | | | | | | | |
|--|--|---|----------------------------|------|------|------------------------|------|------|-----------------------|------|------|------|------|------|---|---|---|---|---------|------|------|----|----|----|----|----|---------|-----|------|------|-----|-----|-----|-----|---------------|--|--|-------------|--|--|--|--|--|--|--|--|--|--|--|--|--|--|--|--|--|--|
| | | | 1 | 2 | 3 | 4 | 5 | 6 | 7 | 8 | 9 | 10 | 11 | 12 | | | | | | | | | | | | | | | | | | | | | | | | | | | | | | | | | | | | | | | | | | |
|  <p>7714L (acc. de gauche) 7714R (acc. de droite)</p> <p>Causeuse à dossier haut, un accoudoir, courbe ext. TFC : 6.5 V. 5.94 M Poids unitaire : 66 LB 30 KG Poids - boîte : 88 LB 39.92 KG Volume - boîte : 54 P³ 1.52 M³</p> | Module alimentation-USB - se reporter aux dessins. Brides de jumelage comprises (1 côté). | 7714L | 3486 | 3694 | 3870 | 4071 | 4403 | 4708 | 5014 | 5280 | 5612 | 5924 | 6346 | 6944 | | | | | | | | | | | | | | | | | | | | | | | | | | | | | | | | | | | | | | | | | | |
| | | <table border="1"> <thead> <tr> <th colspan="3">DIMENSIONS HORS TOUT</th> <th colspan="3">DIMENSIONS DE L'ASSISE</th> <th colspan="2">DIMENSIONS DU DOSSIER</th> </tr> <tr> <th>L</th><th>P</th><th>H</th> <th>L</th><th>P</th><th>H</th> <th>L</th><th>H</th> </tr> </thead> <tbody> <tr> <td>PO 54,5</td><td>29,5</td><td>41,5</td> <td>48</td><td>19</td><td>18</td> <td>36</td><td>24</td> </tr> <tr> <td>MM 1384</td><td>749</td><td>1054</td> <td>1219</td><td>483</td><td>457</td> <td>914</td><td>610</td> </tr> <tr> <td colspan="3">RTA 00</td> <td colspan="9">1 par boîte</td> </tr> </tbody> </table> | DIMENSIONS HORS TOUT | | | DIMENSIONS DE L'ASSISE | | | DIMENSIONS DU DOSSIER | | L | P | H | L | P | H | L | H | PO 54,5 | 29,5 | 41,5 | 48 | 19 | 18 | 36 | 24 | MM 1384 | 749 | 1054 | 1219 | 483 | 457 | 914 | 610 | RTA 00 | | | 1 par boîte | | | | | | | | | | | | | | | | | | |
| DIMENSIONS HORS TOUT | | | DIMENSIONS DE L'ASSISE | | | DIMENSIONS DU DOSSIER | | | | | | | | | | | | | | | | | | | | | | | | | | | | | | | | | | | | | | | | | | | | | | | | | | |
| L | P | H | L | P | H | L | H | | | | | | | | | | | | | | | | | | | | | | | | | | | | | | | | | | | | | | | | | | | | | | | | | |
| PO 54,5 | 29,5 | 41,5 | 48 | 19 | 18 | 36 | 24 | | | | | | | | | | | | | | | | | | | | | | | | | | | | | | | | | | | | | | | | | | | | | | | | | |
| MM 1384 | 749 | 1054 | 1219 | 483 | 457 | 914 | 610 | | | | | | | | | | | | | | | | | | | | | | | | | | | | | | | | | | | | | | | | | | | | | | | | | |
| RTA 00 | | | 1 par boîte | | | | | | | | | | | | | | | | | | | | | | | | | | | | | | | | | | | | | | | | | | | | | | | | | | | | | |
|  <p>7714NA</p> <p>Causeuse à dossier haut, sans accoudoirs, courbe ext. TFC : 6 V. 5.49 M Poids unitaire : 56 LB 25.5 KG Poids - boîte : 78 LB 35.38 KG Volume - boîte : 54 P³ 1.52 M³</p> | Module alimentation-USB - se reporter aux dessins. Brides de jumelage comprises (2 côtés). | 7714NA | 3242 | 3434 | 3596 | 3782 | 4088 | 4370 | 4652 | 4898 | 5204 | 5492 | 5882 | 6434 | | | | | | | | | | | | | | | | | | | | | | | | | | | | | | | | | | | | | | | | | | |
| | | <table border="1"> <thead> <tr> <th colspan="3">DIMENSIONS HORS TOUT</th> <th colspan="3">DIMENSIONS DE L'ASSISE</th> <th colspan="2">DIMENSIONS DU DOSSIER</th> </tr> <tr> <th>L</th><th>P</th><th>H</th> <th>L</th><th>P</th><th>H</th> <th>L</th><th>H</th> </tr> </thead> <tbody> <tr> <td>PO 54</td><td>29,5</td><td>41,5</td> <td>48</td><td>19</td><td>18</td> <td>36</td><td>24</td> </tr> <tr> <td>MM 1372</td><td>749</td><td>1054</td> <td>1219</td><td>483</td><td>457</td> <td>914</td><td>610</td> </tr> <tr> <td colspan="3">RTA 00</td> <td colspan="9">1 par boîte</td> </tr> </tbody> </table> | DIMENSIONS HORS TOUT | | | DIMENSIONS DE L'ASSISE | | | DIMENSIONS DU DOSSIER | | L | P | H | L | P | H | L | H | PO 54 | 29,5 | 41,5 | 48 | 19 | 18 | 36 | 24 | MM 1372 | 749 | 1054 | 1219 | 483 | 457 | 914 | 610 | RTA 00 | | | 1 par boîte | | | | | | | | | | | | | | | | | | |
| DIMENSIONS HORS TOUT | | | DIMENSIONS DE L'ASSISE | | | DIMENSIONS DU DOSSIER | | | | | | | | | | | | | | | | | | | | | | | | | | | | | | | | | | | | | | | | | | | | | | | | | | |
| L | P | H | L | P | H | L | H | | | | | | | | | | | | | | | | | | | | | | | | | | | | | | | | | | | | | | | | | | | | | | | | | |
| PO 54 | 29,5 | 41,5 | 48 | 19 | 18 | 36 | 24 | | | | | | | | | | | | | | | | | | | | | | | | | | | | | | | | | | | | | | | | | | | | | | | | | |
| MM 1372 | 749 | 1054 | 1219 | 483 | 457 | 914 | 610 | | | | | | | | | | | | | | | | | | | | | | | | | | | | | | | | | | | | | | | | | | | | | | | | | |
| RTA 00 | | | 1 par boîte | | | | | | | | | | | | | | | | | | | | | | | | | | | | | | | | | | | | | | | | | | | | | | | | | | | | | |
|  <p>7715L (acc. de gauche) 7715R (acc. de droite)</p> <p>Causeuse à dossier très haut, un accoudoir, courbe ext. TFC : 7 V. 6.4 M Poids unitaire : 70 LB 31.8 KG Poids - boîte : 93 LB 42.18 KG Volume - boîte : 62.75 P³ 1.77 M³</p> | Module alimentation-USB - se reporter aux dessins. Brides de jumelage comprises (1 côté). | 7715L | 3797 | 4021 | 4210 | 4427 | 4784 | 5113 | 5442 | 5729 | 6086 | 6422 | 6877 | 7521 | | | | | | | | | | | | | | | | | | | | | | | | | | | | | | | | | | | | | | | | | | |
| | | <table border="1"> <thead> <tr> <th colspan="3">DIMENSIONS HORS TOUT</th> <th colspan="3">DIMENSIONS DE L'ASSISE</th> <th colspan="2">DIMENSIONS DU DOSSIER</th> </tr> <tr> <th>L</th><th>P</th><th>H</th> <th>L</th><th>P</th><th>H</th> <th>L</th><th>H</th> </tr> </thead> <tbody> <tr> <td>PO 54,5</td><td>29,5</td><td>47</td> <td>48</td><td>19</td><td>18</td> <td>36</td><td>29</td> </tr> <tr> <td>MM 1384</td><td>749</td><td>1194</td> <td>1219</td><td>483</td><td>457</td> <td>914</td><td>737</td> </tr> <tr> <td colspan="3">RTA 00</td> <td colspan="9">1 par boîte</td> </tr> </tbody> </table> | DIMENSIONS HORS TOUT | | | DIMENSIONS DE L'ASSISE | | | DIMENSIONS DU DOSSIER | | L | P | H | L | P | H | L | H | PO 54,5 | 29,5 | 47 | 48 | 19 | 18 | 36 | 29 | MM 1384 | 749 | 1194 | 1219 | 483 | 457 | 914 | 737 | RTA 00 | | | 1 par boîte | | | | | | | | | | | | | | | | | | |
| DIMENSIONS HORS TOUT | | | DIMENSIONS DE L'ASSISE | | | DIMENSIONS DU DOSSIER | | | | | | | | | | | | | | | | | | | | | | | | | | | | | | | | | | | | | | | | | | | | | | | | | | |
| L | P | H | L | P | H | L | H | | | | | | | | | | | | | | | | | | | | | | | | | | | | | | | | | | | | | | | | | | | | | | | | | |
| PO 54,5 | 29,5 | 47 | 48 | 19 | 18 | 36 | 29 | | | | | | | | | | | | | | | | | | | | | | | | | | | | | | | | | | | | | | | | | | | | | | | | | |
| MM 1384 | 749 | 1194 | 1219 | 483 | 457 | 914 | 737 | | | | | | | | | | | | | | | | | | | | | | | | | | | | | | | | | | | | | | | | | | | | | | | | | |
| RTA 00 | | | 1 par boîte | | | | | | | | | | | | | | | | | | | | | | | | | | | | | | | | | | | | | | | | | | | | | | | | | | | | | |
|  <p>7715NA</p> <p>Causeuse à dos, très haut, sans accoudoirs, courbe ext. TFC : 6.75 V. 6.17 M Poids unitaire : 60 LB 27.3 KG Poids - boîte : 83 LB 37.65 KG Volume - boîte : 62.75 P³ 1.77 M³</p> | Module alimentation-USB - se reporter aux dessins. Brides de jumelage comprises (2 côtés). | 7715NA | 3553 | 3769 | 3951 | 4161 | 4505 | 4822 | 5139 | 5416 | 5760 | 6084 | 6523 | 7144 | | | | | | | | | | | | | | | | | | | | | | | | | | | | | | | | | | | | | | | | | | |
| | | <table border="1"> <thead> <tr> <th colspan="3">DIMENSIONS HORS TOUT</th> <th colspan="3">DIMENSIONS DE L'ASSISE</th> <th colspan="2">DIMENSIONS DU DOSSIER</th> </tr> <tr> <th>L</th><th>P</th><th>H</th> <th>L</th><th>P</th><th>H</th> <th>L</th><th>H</th> </tr> </thead> <tbody> <tr> <td>PO 54</td><td>29,5</td><td>47</td> <td>48</td><td>19</td><td>18</td> <td>36</td><td>29</td> </tr> <tr> <td>MM 1372</td><td>749</td><td>1194</td> <td>1219</td><td>483</td><td>457</td> <td>914</td><td>737</td> </tr> <tr> <td colspan="3">RTA 00</td> <td colspan="9">1 par boîte</td> </tr> </tbody> </table> | DIMENSIONS HORS TOUT | | | DIMENSIONS DE L'ASSISE | | | DIMENSIONS DU DOSSIER | | L | P | H | L | P | H | L | H | PO 54 | 29,5 | 47 | 48 | 19 | 18 | 36 | 29 | MM 1372 | 749 | 1194 | 1219 | 483 | 457 | 914 | 737 | RTA 00 | | | 1 par boîte | | | | | | | | | | | | | | | | | | |
| DIMENSIONS HORS TOUT | | | DIMENSIONS DE L'ASSISE | | | DIMENSIONS DU DOSSIER | | | | | | | | | | | | | | | | | | | | | | | | | | | | | | | | | | | | | | | | | | | | | | | | | | |
| L | P | H | L | P | H | L | H | | | | | | | | | | | | | | | | | | | | | | | | | | | | | | | | | | | | | | | | | | | | | | | | | |
| PO 54 | 29,5 | 47 | 48 | 19 | 18 | 36 | 29 | | | | | | | | | | | | | | | | | | | | | | | | | | | | | | | | | | | | | | | | | | | | | | | | | |
| MM 1372 | 749 | 1194 | 1219 | 483 | 457 | 914 | 737 | | | | | | | | | | | | | | | | | | | | | | | | | | | | | | | | | | | | | | | | | | | | | | | | | |
| RTA 00 | | | 1 par boîte | | | | | | | | | | | | | | | | | | | | | | | | | | | | | | | | | | | | | | | | | | | | | | | | | | | | | |
|  <p>7716</p> <p>Module de coin à dossier régulier, sans accoudoirs TFC : 5.5 V. 5.03 M Poids unitaire : 55 LB 25 KG Poids - boîte : 75 LB 34.02 KG Volume - boîte : 49 P³ 1.38 M³</p> | Module alimentation-USB - se reporter aux dessins. Brides de jumelage comprises (2 côtés). | 7716 | 3676 | 3852 | 4001 | 4171 | 4452 | 4710 | 4969 | 5194 | 5475 | 5739 | 6096 | 6602 | | | | | | | | | | | | | | | | | | | | | | | | | | | | | | | | | | | | | | | | | | |
| | | <table border="1"> <thead> <tr> <th colspan="3">DIMENSIONS HORS TOUT</th> <th colspan="3">DIMENSIONS DE L'ASSISE</th> <th colspan="2">DIMENSIONS DU DOSSIER</th> </tr> <tr> <th>L</th><th>P</th><th>H</th> <th>L</th><th>P</th><th>H</th> <th>L</th><th>H</th> </tr> </thead> <tbody> <tr> <td>PO 38</td><td>38</td><td>32</td> <td>24</td><td>19</td><td>18</td> <td>24</td><td>14</td> </tr> <tr> <td>MM 965</td><td>965</td><td>813</td> <td>610</td><td>483</td><td>457</td> <td>610</td><td>356</td> </tr> <tr> <td colspan="3">RTA 00</td> <td colspan="9">1 par boîte</td> </tr> </tbody> </table> | DIMENSIONS HORS TOUT | | | DIMENSIONS DE L'ASSISE | | | DIMENSIONS DU DOSSIER | | L | P | H | L | P | H | L | H | PO 38 | 38 | 32 | 24 | 19 | 18 | 24 | 14 | MM 965 | 965 | 813 | 610 | 483 | 457 | 610 | 356 | RTA 00 | | | 1 par boîte | | | | | | | | | | | | | | | | | | |
| DIMENSIONS HORS TOUT | | | DIMENSIONS DE L'ASSISE | | | DIMENSIONS DU DOSSIER | | | | | | | | | | | | | | | | | | | | | | | | | | | | | | | | | | | | | | | | | | | | | | | | | | |
| L | P | H | L | P | H | L | H | | | | | | | | | | | | | | | | | | | | | | | | | | | | | | | | | | | | | | | | | | | | | | | | | |
| PO 38 | 38 | 32 | 24 | 19 | 18 | 24 | 14 | | | | | | | | | | | | | | | | | | | | | | | | | | | | | | | | | | | | | | | | | | | | | | | | | |
| MM 965 | 965 | 813 | 610 | 483 | 457 | 610 | 356 | | | | | | | | | | | | | | | | | | | | | | | | | | | | | | | | | | | | | | | | | | | | | | | | | |
| RTA 00 | | | 1 par boîte | | | | | | | | | | | | | | | | | | | | | | | | | | | | | | | | | | | | | | | | | | | | | | | | | | | | | |

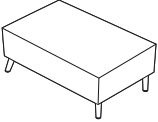
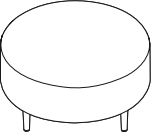
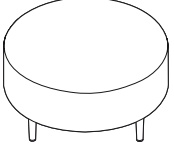
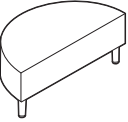
| DESCRIPTION | CARACTÉRISTIQUES | MODÈLE | GRADES DE TEXTILE DE SÉRIE | | | | | | | | | | | | |
|--|--|-----------------------------|----------------------------|------|-------------------------------|------|------|------------------------------|------|------|------|------|------|------|--|
| | | | 1 | 2 | 3 | 4 | 5 | 6 | 7 | 8 | 9 | 10 | 11 | 12 | |
|  <p>Module de coin à dossier haut, sans accoudoirs TFC : 7.75 V. 7.09 M Poids unitaire : 60 LB 27.3 KG Poids - boîte : 82 LB 37.19 KG Volume - boîte : 49 P³ 1.38 M³</p> | Module alimentation-USB - se reporter aux dessins. Brides de jumelage comprises (2 côtés). | 7717 | 4666 | 4914 | 5123 | 5364 | 5759 | 6123 | 6487 | 6805 | 7200 | 7572 | 8076 | 8789 | |
| | | DIMENSIONS HORS TOUT | | | DIMENSIONS DE L'ASSISE | | | DIMENSIONS DU DOSSIER | | | | | | | |
| | | L | P | H | L | P | H | L | H | | | | | | |
| | | PO 38 | 38 | 41.5 | 24 | 19 | 18 | 24 | 24 | | | | | | |
| MM 965 | 965 | 1054 | 610 | 483 | 457 | 610 | 610 | | | | | | | | |
| | | RTA 00 | 1 par boîte | | | | | | | | | | | | |
|  <p>Module de coin à dossier très haut, sans accoudoirs TFC : 8.5 V. 7.77 M Poids unitaire : 65 LB 29.5 KG Poids - boîte : 88 LB 39.92 KG Volume - boîte : 49 P³ 1.38 M³</p> | Module alimentation-USB - se reporter aux dessins. Brides de jumelage comprises (2 côtés). | 7718 | 5181 | 5453 | 5683 | 5946 | 6380 | 6779 | 7179 | 7527 | 7961 | 8369 | 8921 | 9703 | |
| | | DIMENSIONS HORS TOUT | | | DIMENSIONS DE L'ASSISE | | | DIMENSIONS DU DOSSIER | | | | | | | |
| | | L | P | H | L | P | H | L | H | | | | | | |
| | | PO 38 | 38 | 47 | 24 | 19 | 18 | 24 | 29 | | | | | | |
| MM 965 | 965 | 1194 | 610 | 483 | 457 | 610 | 737 | | | | | | | | |
| | | RTA 00 | 1 par boîte | | | | | | | | | | | | |
|  <p>Banc deux places TFC : 2.25 V. 2.06 M Poids unitaire : 31 LB 14.1 KG Poids - boîte : 41 LB 18.6 KG Volume - boîte : 21.25 P³ 0.6 M³</p> | Module alimentation-USB - se reporter aux dessins. Brides de jumelage comprises (2 côtés). | 7725 | 1796 | 1868 | 1929 | 1999 | 2113 | 2219 | 2325 | 2417 | 2532 | 2640 | 2786 | 2993 | |
| | | DIMENSIONS HORS TOUT | | | DIMENSIONS DE L'ASSISE | | | DIMENSIONS DU DOSSIER | | | | | | | |
| | | L | P | H | L | P | H | L | H | | | | | | |
| | | PO 48.5 | 28 | 17.5 | - | - | - | - | - | | | | | | |
| MM 1232 | 711 | 445 | - | - | - | - | - | | | | | | | | |
| | | RTA 00 | 1 par boîte | | | | | | | | | | | | |
|  <p>Banc deux places, courbe intérieure TFC : 3 V. 2.74 M Poids unitaire : 31 LB 14.1 KG Poids - boîte : 41 LB 18.6 KG Volume - boîte : 21.25 P³ 0.6 M³</p> | Module alimentation-USB - se reporter aux dessins. Brides de jumelage comprises (2 côtés). | 7726 | 2609 | 2705 | 2786 | 2879 | 3032 | 3173 | 3314 | 3437 | 3590 | 3734 | 3929 | 4205 | |
| | | DIMENSIONS HORS TOUT | | | DIMENSIONS DE L'ASSISE | | | DIMENSIONS DU DOSSIER | | | | | | | |
| | | L | P | H | L | P | H | L | H | | | | | | |
| | | PO 54 | 28 | 17.5 | - | - | - | - | - | | | | | | |
| MM 1372 | 711 | 445 | - | - | - | - | - | | | | | | | | |
| | | RTA 00 | 1 par boîte | | | | | | | | | | | | |
|  <p>Banc deux places, courbe extérieure TFC : 3 V. 2.74 M Poids unitaire : 31 LB 14.1 KG Poids - boîte : 41 LB 18.6 KG Volume - boîte : 21.25 P³ 0.6 M³</p> | Module alimentation-USB - se reporter aux dessins. Brides de jumelage comprises (2 côtés). | 7727 | 2597 | 2693 | 2774 | 2867 | 3020 | 3161 | 3302 | 3425 | 3578 | 3722 | 3917 | 4193 | |
| | | DIMENSIONS HORS TOUT | | | DIMENSIONS DE L'ASSISE | | | DIMENSIONS DU DOSSIER | | | | | | | |
| | | L | P | H | L | P | H | L | H | | | | | | |
| | | PO 54 | 28 | 17.5 | - | - | - | - | - | | | | | | |
| MM 1372 | 711 | 445 | - | - | - | - | - | | | | | | | | |
| | | RTA 00 | 1 par boîte | | | | | | | | | | | | |

| DESCRIPTION | CARACTÉRISTIQUES | MODÈLE | GRADES DE TEXTILE DE SÉRIE | | | | | | | | | | | | |
|--|--|--------------------------------------|----------------------------|------|--|------|------|-------------------------------------|------|------|------|------|------|------|---|
| | | | 1 | 2 | 3 | 4 | 5 | 6 | 7 | 8 | 9 | 10 | 11 | 12 | |
|  <p>Banc carré une place TFC : 1.75 V. 1.6 M Poids unitaire : 25 LB 11.4 KG Poids - boîte : 30 LB 13.61 KG Volume - boîte : 9.25 P³ 0.26 M³</p> | Module alimentation-USB - se reporter aux dessins. Brides de jumelage comprises (2 côtés). | 7728 | 1157 | 1213 | 1260 | 1315 | 1404 | 1486 | 1568 | 1640 | 1729 | 1813 | 1927 | 2088 | |
| | | DIMENSIONS HORS TOUT L P H | | | DIMENSIONS DE L'ASSISE L P H | | | DIMENSIONS DU DOSSIER L H | | | | | | | |
| | | PO 24,5 | 28 | 17.5 | - | - | - | - | - | - | - | - | - | - | - |
| | | MM 622 | 711 | 445 | - | - | - | - | - | - | - | - | - | - | - |
| | | RTA 00 | 1 par boîte | | | | | | | | | | | | |
|  <p>Banc circulaire, 36 po dia TFC : 3 V. 2.74 M Poids unitaire : 41 LB 18.6 KG Poids - boîte : 46 LB 20.87 KG Volume - boîte : 18.25 P³ 0.51 M³</p> | Aucun module alimentation-USB. Module autoportant uniquement. | 7729 | 1546 | 1642 | 1723 | 1816 | 1969 | 2110 | 2251 | 2374 | 2527 | 2671 | 2866 | 3142 | |
| | | DIMENSIONS HORS TOUT L P H | | | DIMENSIONS DE L'ASSISE L P H | | | DIMENSIONS DU DOSSIER L H | | | | | | | |
| | | PO 36 | 36 | 17.5 | - | - | - | - | - | - | - | - | - | - | |
| | | MM 914 | 914 | 445 | - | - | - | - | - | - | - | - | - | - | |
| | | RTA 00 | 1 par boîte | | | | | | | | | | | | |
|  <p>Banc circulaire, 42 po dia TFC : 3.25 V. 2.97 M Poids unitaire : 45 LB 20.5 KG Poids - boîte : 50 LB 22.68 KG Volume - boîte : 22 P³ 0.62 M³</p> | Aucun module alimentation-USB. Module autoportant uniquement. | 7730 | 1813 | 1917 | 2005 | 2106 | 2271 | 2424 | 2577 | 2710 | 2876 | 3032 | 3243 | 3542 | |
| | | DIMENSIONS HORS TOUT L P H | | | DIMENSIONS DE L'ASSISE L P H | | | DIMENSIONS DU DOSSIER L H | | | | | | | |
| | | PO 42 | 42 | 17.5 | - | - | - | - | - | - | - | - | - | - | |
| | | MM 1067 | 1067 | 445 | - | - | - | - | - | - | - | - | - | - | |
| | | RTA 00 | 1 par boîte | | | | | | | | | | | | |
|  <p>Table de salon carrée, 30 po x 30 po TFC : s.o. Poids unitaire : 48 LB 21.8 KG Poids - boîte : 61 LB 27.67 KG Volume - boîte : 11.5 P³ 0.32 M³</p> | Module alimentation-USB - se reporter aux dessins. Module autoportant uniquement. | Prix courant | | | | | | | | | | | | | |
| | | 7731 | 1392 | | | | | | | | | | | | |
| | | DIMENSIONS HORS TOUT L P H | | | DIMENSIONS DE L'ASSISE L P H | | | DIMENSIONS DU DOSSIER L H | | | | | | | |
| | | PO 30 | 30 | 17 | - | - | - | - | - | - | - | - | - | - | |
| | | RTA 00 | 1 par boîte | | | | | | | | | | | | |
|  <p>Table de salon carrée, 36 po x 36 po TFC : s.o. Poids unitaire : 70 LB 31.8 KG Poids - boîte : 85 LB 38.56 KG Volume - boîte : 16.5 P³ 0.46 M³</p> | Module alimentation-USB - se reporter aux dessins. Module autoportant uniquement. | Prix courant | | | | | | | | | | | | | |
| | | 7732 | 1582 | | | | | | | | | | | | |
| | | DIMENSIONS HORS TOUT L P H | | | DIMENSIONS DE L'ASSISE L P H | | | DIMENSIONS DU DOSSIER L H | | | | | | | |
| | | PO 36 | 36 | 17 | - | - | - | - | - | - | - | - | - | - | |
| | | RTA 00 | 1 par boîte | | | | | | | | | | | | |

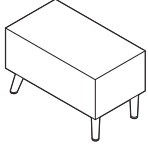
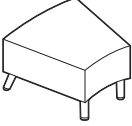
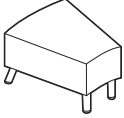
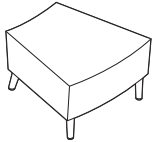
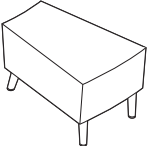
| DESCRIPTION | CARACTÉRISTIQUES | MODÈLE | GRADES DE TEXTILE DE SÉRIE | | | | | | |
|--|---|----------------------|----------------------------|---|------------------------|---|---|-----------------------|---|
|  <p>Table de salon rectangulaire TFC : s.o. Poids unitaire : 50 LB 22.7 KG Poids - boîte : 55 LB 24.95 KG Volume - boîte : 11.5 P³ 0.32 M³</p> | <p>Module alimentation-USB - se reporter aux dessins.</p> <p>Module autoportant uniquement.</p> | Prix courant | | | | | | | |
| | | 7733 | 1400 | | | | | | |
| | | DIMENSIONS HORS TOUT | | | DIMENSIONS DE L'ASSISE | | | DIMENSIONS DU DOSSIER | |
| | | L | P | H | L | P | H | L | H |
| PO 40 | 20 | 17 | - | - | - | - | - | | |
| MM 1016 | 508 | 432 | - | - | - | - | - | | |
| | RTA 00 | 1 par boîte | | | | | | | |
|  <p>Table de salon circulaire, 36 po dia TFC : s.o. Poids unitaire : 58 LB 26.4 KG Poids - boîte : 63 LB 28.58 KG Volume - boîte : 16.5 P³ 0.46 M³</p> | <p>Module alimentation-USB - se reporter aux dessins.</p> <p>Module autoportant uniquement.</p> | Prix courant | | | | | | | |
| | | 7734 | 1729 | | | | | | |
| | | DIMENSIONS HORS TOUT | | | DIMENSIONS DE L'ASSISE | | | DIMENSIONS DU DOSSIER | |
| | | L | P | H | L | P | H | L | H |
| PO 36 | 36 | 17 | - | - | - | - | - | | |
| MM 914 | 914 | 432 | - | - | - | - | - | | |
| | RTA 00 | 1 par boîte | | | | | | | |
|  <p>Table de salon circulaire, 42 po dia TFC : s.o. Poids unitaire : 80 LB 36.4 KG Poids - boîte : 85 LB 38.56 KG Volume - boîte : 22 P³ 0.62 M³</p> | <p>Module alimentation-USB - se reporter aux dessins.</p> <p>Module autoportant uniquement.</p> | Prix courant | | | | | | | |
| | | 7735 | 1889 | | | | | | |
| | | DIMENSIONS HORS TOUT | | | DIMENSIONS DE L'ASSISE | | | DIMENSIONS DU DOSSIER | |
| | | L | P | H | L | P | H | L | H |
| PO 42 | 42 | 17 | - | - | - | - | - | | |
| MM 1067 | 1067 | 432 | - | - | - | - | - | | |
| | RTA 00 | 1 par boîte | | | | | | | |
|  <p>Table de salon demi-cercle, 36 po TFC : s.o. Poids unitaire : 32 LB 14.5 KG Poids - boîte : 37 LB 16.78 KG Volume - boîte : 8.5 P³ 0.24 M³</p> | <p>Module alimentation-USB - se reporter aux dessins.</p> <p>Module autoportant uniquement.</p> | Prix courant | | | | | | | |
| | | 7736 | 1223 | | | | | | |
| | | DIMENSIONS HORS TOUT | | | DIMENSIONS DE L'ASSISE | | | DIMENSIONS DU DOSSIER | |
| | | L | P | H | L | P | H | L | H |
| PO 36 | 18 | 17 | - | - | - | - | - | | |
| MM 914 | 457 | 432 | - | - | - | - | - | | |
| | RTA 00 | 1 par boîte | | | | | | | |
|  <p>Table de salon demi-cercle, 42 po TFC : s.o. Poids unitaire : 44 LB 20 KG Poids - boîte : 48 LB 21.77 KG Volume - boîte : 11.5 P³ 0.32 M³</p> | <p>Module alimentation-USB - se reporter aux dessins.</p> <p>Module autoportant uniquement.</p> | Prix courant | | | | | | | |
| | | 7737 | 1483 | | | | | | |
| | | DIMENSIONS HORS TOUT | | | DIMENSIONS DE L'ASSISE | | | DIMENSIONS DU DOSSIER | |
| | | L | P | H | L | P | H | L | H |
| PO 42 | 21 | 17 | - | - | - | - | - | | |
| MM 1067 | 533 | 432 | - | - | - | - | - | | |
| | RTA 00 | 1 par boîte | | | | | | | |

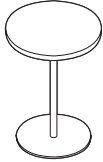
| DESCRIPTION | CARACTÉRISTIQUES | MODÈLE | GRADES DE TEXTILE DE SÉRIE | | | | | | |
|---|--|----------------------|----------------------------|-------------|------------------------|---|---|-----------------------|---|
|  <p>Table de bout rectangulaire TFC : s.o. Poids unitaire : 28 LB 12.7 KG Poids - boîte : 34 LB 15.42 KG Volume - boîte : 5.5 P³ 0.15 M³</p> | Module alimentation-USB - se reporter aux dessins. Brides de jumelage comprises (2 côtés). | Prix courant | | | | | | | |
| | | 7738 | 1401 | | | | | | |
| | | DIMENSIONS HORS TOUT | | | DIMENSIONS DE L'ASSISE | | | DIMENSIONS DU DOSSIER | |
| | | L | P | H | L | P | H | L | H |
| PO 15 | 27.25 | 17 | - | - | - | - | - | | |
| MM 381 | 692 | 432 | - | - | - | - | - | | |
| | | | RTA 00 | 1 par boîte | | | | | |
|  <p>Table de bout large en biseau, courbe intérieure TFC : s.o. Poids unitaire : 40 LB 18.2 KG Poids - boîte : 50 LB 22.68 KG Volume - boîte : 9.5 P³ 0.26 M³</p> | Module alimentation-USB - se reporter aux dessins. Brides de jumelage comprises (2 côtés). | Prix courant | | | | | | | |
| | | 7739 | 1850 | | | | | | |
| | | DIMENSIONS HORS TOUT | | | DIMENSIONS DE L'ASSISE | | | DIMENSIONS DU DOSSIER | |
| | | L | P | H | L | P | H | L | H |
| PO 27.25 | 27.25 | 17 | - | - | - | - | - | | |
| MM 692 | 692 | 432 | - | - | - | - | - | | |
| | | | RTA 00 | 1 par boîte | | | | | |
|  <p>Table de bout étroite en biseau, courbe intérieure TFC : s.o. Poids unitaire : 28 LB 12.7 KG Poids - boîte : 34 LB 15.42 KG Volume - boîte : 6.5 P³ 0.18 M³</p> | Module alimentation-USB - se reporter aux dessins. Brides de jumelage comprises (2 côtés). | Prix courant | | | | | | | |
| | | 7740 | 1499 | | | | | | |
| | | DIMENSIONS HORS TOUT | | | DIMENSIONS DE L'ASSISE | | | DIMENSIONS DU DOSSIER | |
| | | L | P | H | L | P | H | L | H |
| PO 18.25 | 27.25 | 17 | - | - | - | - | - | | |
| MM 464 | 692 | 432 | - | - | - | - | - | | |
| | | | RTA 00 | 1 par boîte | | | | | |
|  <p>Table de bout large en biseau, courbe extérieure TFC : s.o. Poids unitaire : 40 LB 18.2 KG Poids - boîte : 50 LB 22.68 KG Volume - boîte : 9.5 P³ 0.26 M³</p> | Module alimentation-USB - se reporter aux dessins. Brides de jumelage comprises (2 côtés). | Prix courant | | | | | | | |
| | | 7741 | 1850 | | | | | | |
| | | DIMENSIONS HORS TOUT | | | DIMENSIONS DE L'ASSISE | | | DIMENSIONS DU DOSSIER | |
| | | L | P | H | L | P | H | L | H |
| PO 27.25 | 27.25 | 17 | - | - | - | - | - | | |
| MM 692 | 692 | 432 | - | - | - | - | - | | |
| | | | RTA 00 | 1 par boîte | | | | | |
|  <p>Table de bout étroite en biseau, courbe extérieure TFC : s.o. Poids unitaire : 28 LB 12.7 KG Poids - boîte : 34 LB 15.42 KG Volume - boîte : 6.5 P³ 0.18 M³</p> | Module alimentation-USB - se reporter aux dessins. Brides de jumelage comprises (2 côtés). | Prix courant | | | | | | | |
| | | 7742 | 1499 | | | | | | |
| | | DIMENSIONS HORS TOUT | | | DIMENSIONS DE L'ASSISE | | | DIMENSIONS DU DOSSIER | |
| | | L | P | H | L | P | H | L | H |
| PO 18.25 | 27.25 | 17 | - | - | - | - | - | | |
| MM 464 | 692 | 432 | - | - | - | - | - | | |
| | | | RTA 00 | 1 par boîte | | | | | |

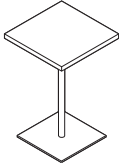
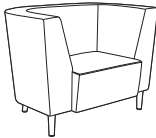
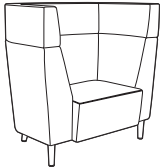
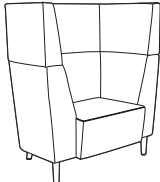
| DESCRIPTION | CARACTÉRISTIQUES | MODÈLE | GRADES DE TEXTILE DE SÉRIE | | | | | | | | | | | | | | | | | | | | | | | | | | | | | | | | | | | | | | | | | | | | | | | | | |
|---|---|--|---|-------------|------------------------|-----------------------|------|-----------------------|------|------|------|------|------|------|---|---|---|---|---|---|---|---|---|----|----|----|-------------|------|------|------|------|------|------|------|------|------|------|------|------|--------------|------|------|------|------|------|------|------|------|------|------|------|------|
|  <p>Table circulaire de 18 po pour portable, piétement 14 po TFC : s.o. Poids unitaire : 22 LB 10 KG Poids - boîte : 32 LB 14.51 KG Volume - boîte : 6 P³ 0.16 M³</p> | Aucun module alimentation-USB. | Prix courant | | | | | | | | | | | | | | | | | | | | | | | | | | | | | | | | | | | | | | | | | | | | | | | | | | |
| | | 7743 | 1063 | | | | | | | | | | | | | | | | | | | | | | | | | | | | | | | | | | | | | | | | | | | | | | | | | |
| | | DIMENSIONS HORS TOUT | | | DIMENSIONS DE L'ASSISE | | | DIMENSIONS DU DOSSIER | | | | | | | | | | | | | | | | | | | | | | | | | | | | | | | | | | | | | | | | | | | | |
| | | PO 18 | 18 | 25.25 | - | - | - | - | - | - | - | - | - | - | - | - | | | | | | | | | | | | | | | | | | | | | | | | | | | | | | | | | | | | |
| MM 457 | 457 | 641 | - | - | - | - | - | - | - | - | - | - | - | - | | | | | | | | | | | | | | | | | | | | | | | | | | | | | | | | | | | | | | |
| | | RTA 00 |  | 1 par boîte | | | | | | | | | | | | | | | | | | | | | | | | | | | | | | | | | | | | | | | | | | | | | | | | |
|  <p>Table carrée 16 po pour portable, piétement 14 po TFC : s.o. Poids unitaire : 26 LB 11.8 KG Poids - boîte : 36 LB 16.33 KG Volume - boîte : 6 P³ 0.16 M³</p> | Aucun module alimentation-USB. | Prix courant | | | | | | | | | | | | | | | | | | | | | | | | | | | | | | | | | | | | | | | | | | | | | | | | | | |
| | | 7745 | 1035 | | | | | | | | | | | | | | | | | | | | | | | | | | | | | | | | | | | | | | | | | | | | | | | | | |
| | | DIMENSIONS HORS TOUT | | | DIMENSIONS DE L'ASSISE | | | DIMENSIONS DU DOSSIER | | | | | | | | | | | | | | | | | | | | | | | | | | | | | | | | | | | | | | | | | | | | |
| | | PO 16 | 16 | 25.25 | - | - | - | - | - | - | - | - | - | - | - | - | | | | | | | | | | | | | | | | | | | | | | | | | | | | | | | | | | | | |
| MM 406 | 406 | 641 | - | - | - | - | - | - | - | - | - | - | - | - | | | | | | | | | | | | | | | | | | | | | | | | | | | | | | | | | | | | | | |
| | | RTA 00 | 1 par boîte | | | | | | | | | | | | | | | | | | | | | | | | | | | | | | | | | | | | | | | | | | | | | | | | | |
|  <p>Fauteuil alcove à dossier régulier TFC : 5.5 V. 5.03 M Poids unitaire : 70 LB 31.8 KG Poids - boîte : 85 LB 38.56 KG Volume - boîte : 31.75 P³ 0.89 M³</p> | Module alimentation-USB - se reporter aux dessins. Module autoportant uniquement. | <table border="1"> <thead> <tr> <th></th> <th>1</th> <th>2</th> <th>3</th> <th>4</th> <th>5</th> <th>6</th> <th>7</th> <th>8</th> <th>9</th> <th>10</th> <th>11</th> <th>12</th> </tr> </thead> <tbody> <tr> <td>7746</td> <td>3124</td> <td>3300</td> <td>3449</td> <td>3619</td> <td>3900</td> <td>4158</td> <td>4417</td> <td>4642</td> <td>4923</td> <td>5187</td> <td>5544</td> <td>6050</td> </tr> <tr> <td>7786*</td> <td>3568</td> <td>3744</td> <td>3893</td> <td>4063</td> <td>4344</td> <td>4602</td> <td>4861</td> <td>5086</td> <td>5367</td> <td>5631</td> <td>5988</td> <td>6494</td> </tr> </tbody> </table> | | | | | | | | | | | | | 1 | 2 | 3 | 4 | 5 | 6 | 7 | 8 | 9 | 10 | 11 | 12 | 7746 | 3124 | 3300 | 3449 | 3619 | 3900 | 4158 | 4417 | 4642 | 4923 | 5187 | 5544 | 6050 | 7786* | 3568 | 3744 | 3893 | 4063 | 4344 | 4602 | 4861 | 5086 | 5367 | 5631 | 5988 | 6494 |
| | | | 1 | 2 | 3 | 4 | 5 | 6 | 7 | 8 | 9 | 10 | 11 | 12 | | | | | | | | | | | | | | | | | | | | | | | | | | | | | | | | | | | | | | |
| | | 7746 | 3124 | 3300 | 3449 | 3619 | 3900 | 4158 | 4417 | 4642 | 4923 | 5187 | 5544 | 6050 | | | | | | | | | | | | | | | | | | | | | | | | | | | | | | | | | | | | | | |
| | | 7786* | 3568 | 3744 | 3893 | 4063 | 4344 | 4602 | 4861 | 5086 | 5367 | 5631 | 5988 | 6494 | | | | | | | | | | | | | | | | | | | | | | | | | | | | | | | | | | | | | | |
| DIMENSIONS HORS TOUT | | | DIMENSIONS DE L'ASSISE | | | DIMENSIONS DU DOSSIER | | | | | | | | | | | | | | | | | | | | | | | | | | | | | | | | | | | | | | | | | | | | | | |
| PO 45 | 29.5 | 32 | 24 | 19 | 18 | 27 | 14 | | | | | | | | | | | | | | | | | | | | | | | | | | | | | | | | | | | | | | | | | | | | | |
| MM 1143 | 749 | 813 | 610 | 483 | 457 | 686 | 356 | | | | | | | | | | | | | | | | | | | | | | | | | | | | | | | | | | | | | | | | | | | | | |
| | | RTA 00 | 1 par boîte | | | | | | | | | | | | | | | | | | | | | | | | | | | | | | | | | | | | | | | | | | | | | | | | | |
|  <p>Fauteuil alcove à dossier haut TFC : 7.75 V. 7.09 M Poids unitaire : 86 LB 39.1 KG Poids - boîte : 101 LB 45.81 KG Volume - boîte : 40.25 P³ 1.13 M³</p> | Module alimentation-USB - se reporter aux dessins. Module autoportant uniquement. | <table border="1"> <thead> <tr> <th></th> <th>1</th> <th>2</th> <th>3</th> <th>4</th> <th>5</th> <th>6</th> <th>7</th> <th>8</th> <th>9</th> <th>10</th> <th>11</th> <th>12</th> </tr> </thead> <tbody> <tr> <td>7747</td> <td>4397</td> <td>4645</td> <td>4854</td> <td>5095</td> <td>5490</td> <td>5854</td> <td>6218</td> <td>6536</td> <td>6931</td> <td>7303</td> <td>7807</td> <td>8520</td> </tr> <tr> <td>7787*</td> <td>4970</td> <td>5218</td> <td>5427</td> <td>5668</td> <td>6063</td> <td>6427</td> <td>6791</td> <td>7109</td> <td>7504</td> <td>7876</td> <td>8380</td> <td>9093</td> </tr> </tbody> </table> | | | | | | | | | | | | | 1 | 2 | 3 | 4 | 5 | 6 | 7 | 8 | 9 | 10 | 11 | 12 | 7747 | 4397 | 4645 | 4854 | 5095 | 5490 | 5854 | 6218 | 6536 | 6931 | 7303 | 7807 | 8520 | 7787* | 4970 | 5218 | 5427 | 5668 | 6063 | 6427 | 6791 | 7109 | 7504 | 7876 | 8380 | 9093 |
| | | | 1 | 2 | 3 | 4 | 5 | 6 | 7 | 8 | 9 | 10 | 11 | 12 | | | | | | | | | | | | | | | | | | | | | | | | | | | | | | | | | | | | | | |
| | | 7747 | 4397 | 4645 | 4854 | 5095 | 5490 | 5854 | 6218 | 6536 | 6931 | 7303 | 7807 | 8520 | | | | | | | | | | | | | | | | | | | | | | | | | | | | | | | | | | | | | | |
| | | 7787* | 4970 | 5218 | 5427 | 5668 | 6063 | 6427 | 6791 | 7109 | 7504 | 7876 | 8380 | 9093 | | | | | | | | | | | | | | | | | | | | | | | | | | | | | | | | | | | | | | |
| DIMENSIONS HORS TOUT | | | DIMENSIONS DE L'ASSISE | | | DIMENSIONS DU DOSSIER | | | | | | | | | | | | | | | | | | | | | | | | | | | | | | | | | | | | | | | | | | | | | | |
| PO 45 | 29.5 | 41.5 | 24 | 19 | 18 | 27 | 24 | | | | | | | | | | | | | | | | | | | | | | | | | | | | | | | | | | | | | | | | | | | | | |
| MM 1143 | 749 | 1054 | 610 | 483 | 457 | 686 | 610 | | | | | | | | | | | | | | | | | | | | | | | | | | | | | | | | | | | | | | | | | | | | | |
| | | RTA 00 | 1 par boîte | | | | | | | | | | | | | | | | | | | | | | | | | | | | | | | | | | | | | | | | | | | | | | | | | |
|  <p>Fauteuil alcove à dossier très haut TFC : 8.5 V. 7.77 M Poids unitaire : 102 LB 46.4 KG Poids - boîte : 117 LB 53.07 KG Volume - boîte : 45.75 P³ 1.29 M³</p> | Module alimentation-USB - se reporter aux dessins. Module autoportant uniquement. | <table border="1"> <thead> <tr> <th></th> <th>1</th> <th>2</th> <th>3</th> <th>4</th> <th>5</th> <th>6</th> <th>7</th> <th>8</th> <th>9</th> <th>10</th> <th>11</th> <th>12</th> </tr> </thead> <tbody> <tr> <td>7748</td> <td>4946</td> <td>5218</td> <td>5448</td> <td>5711</td> <td>6145</td> <td>6544</td> <td>6944</td> <td>7292</td> <td>7726</td> <td>8134</td> <td>8686</td> <td>9468</td> </tr> <tr> <td>7788*</td> <td>5389</td> <td>5661</td> <td>5891</td> <td>6154</td> <td>6588</td> <td>6987</td> <td>7387</td> <td>7735</td> <td>8169</td> <td>8577</td> <td>9129</td> <td>9911</td> </tr> </tbody> </table> | | | | | | | | | | | | | 1 | 2 | 3 | 4 | 5 | 6 | 7 | 8 | 9 | 10 | 11 | 12 | 7748 | 4946 | 5218 | 5448 | 5711 | 6145 | 6544 | 6944 | 7292 | 7726 | 8134 | 8686 | 9468 | 7788* | 5389 | 5661 | 5891 | 6154 | 6588 | 6987 | 7387 | 7735 | 8169 | 8577 | 9129 | 9911 |
| | | | 1 | 2 | 3 | 4 | 5 | 6 | 7 | 8 | 9 | 10 | 11 | 12 | | | | | | | | | | | | | | | | | | | | | | | | | | | | | | | | | | | | | | |
| | | 7748 | 4946 | 5218 | 5448 | 5711 | 6145 | 6544 | 6944 | 7292 | 7726 | 8134 | 8686 | 9468 | | | | | | | | | | | | | | | | | | | | | | | | | | | | | | | | | | | | | | |
| | | 7788* | 5389 | 5661 | 5891 | 6154 | 6588 | 6987 | 7387 | 7735 | 8169 | 8577 | 9129 | 9911 | | | | | | | | | | | | | | | | | | | | | | | | | | | | | | | | | | | | | | |
| DIMENSIONS HORS TOUT | | | DIMENSIONS DE L'ASSISE | | | DIMENSIONS DU DOSSIER | | | | | | | | | | | | | | | | | | | | | | | | | | | | | | | | | | | | | | | | | | | | | | |
| PO 45 | 29.5 | 47 | 24 | 19 | 18 | 27 | 29 | | | | | | | | | | | | | | | | | | | | | | | | | | | | | | | | | | | | | | | | | | | | | |
| MM 1143 | 749 | 1194 | 610 | 483 | 457 | 686 | 737 | | | | | | | | | | | | | | | | | | | | | | | | | | | | | | | | | | | | | | | | | | | | | |
| | | RTA 00 | 1 par boîte | | | | | | | | | | | | | | | | | | | | | | | | | | | | | | | | | | | | | | | | | | | | | | | | | |

SIÈGES RIVER+



modèle R27802

modèle R27824S

Bancs et tables River+



Se reporter à la page 308 pour les bancs River+.
Se reporter à la page 313 pour les tables River+.

EXEMPLE D'UN CODE POUR LA COMMANDE D'UN SIÈGE RIVER+ :

| | | | | | | |
|--------|-----|-------|-----|-------|---|-----|
| R27802 | -NS | -CE90 | -NS | -CE90 | - | -FO |
|--------|-----|-------|-----|-------|---|-----|

| | | | | | | |
|--------|-----------------------------|-------------------|----------------------------|------------------|-----------------|-------------------|
| Modèle | Coutures scellées (dossier) | Textile – dossier | Coutures scellées (assise) | Textile – assise | Fini – coquille | Fini – connecteur |
|--------|-----------------------------|-------------------|----------------------------|------------------|-----------------|-------------------|

| | | |
|------|-----|-----|
| -CHM | -S6 | -NC |
|------|-----|-----|

Fini – pieds Choix de pieds Poids supplémentaire

| Autres options préciser à la fin du code de commande. | PRÉCISER |
|--|--|
| Lest Se reporter au modèle voulu pour le poids supplémentaire et le supplément. Pour les modèles dont le code se termine par S, ne s'applique qu'aux pieds (S6). | CW |
| Face inférieure Doublure noire sous l'assise (de série) En vinyle, scellée, avec bande d'agrafes. Le supplément varie, se reporter au modèle voulu.* En acier. Le supplément varie, se reporter au modèle voulu.** | SB SU BS |
| Fini – module d'alimentation Noir de jais Blanc | J W |
| Emplacement du module alimentation-USB (se reporter aux illustrations des emplacements possibles; non offert pour les modules de coin) Avant, à gauche Avant, à droite Côté gauche Côté droit Emplacement du module alimentation-USB (modèles avec console) Arrière, au centre | 717 \$ par module F1 F2 S1 S2 CB |
| Fixations inviolables Le supplément varie, se reporter au modèle voulu. | TP |
| Membrane étanche Le supplément varie, se reporter au modèle voulu. | MB |
| Fini – accroche-sac (modèles avec console) Nocturne. Sans supplément. Brume. Sans supplément. Café au lait. Sans supplément. | BK FO LB |

CARACTÉRISTIQUES DE SÉRIE

- Gamme modulaire, River+ se décline en modules droits, courbes et de coin.
- Les modules ayant la même hauteur d'assise et sans accoudoirs rembourrés peuvent être jumelés pour créer de nombreux aménagements. Les ferrures de jumelage sont de série (installées en usine) et pivotent pour se dissimuler lorsqu'elles ne servent pas.
- Les pieds fuselés inédits sont faits d'acier soudé. Chaque pied est solidement boulonné au bâti. Le pied de série mesure 6,5 po H, facilitant l'entretien sous les meubles.
- Les pieds sont finis chromé (CHM) de série et munis de patins en nylon noirs qui ne marquent pas.
- Les accoudoirs modulaires en boucle en aluminium sont vendus séparément (avec ou sans manchons en nylon). Ces accoudoirs repositionnables sont installés sur place à tout raccord de connexion assise-dossier.
- Le bâti robuste, fabriqué d'éléments imbriqués en contreplaqué, est idéal pour les milieux dynamiques et actifs. Les coussins d'assise sont faits de mousse haute densité, haute élasticité.
- Les éléments du connecteur assise-dossier joignent l'assise et le dossier, préservant un dégagement pour le nettoyage. Le connecteur est offert dans un choix de trois finis.
- Tous les modèles de sièges River+ respectent ou dépassent les normes ANSI/BIFMA applicables et sont protégés par la garantie des modèles haut rendement de Global.
- Les modules River+ offrent une capacité nominale active maximale de 600 lb par place assise et sont conçus pour une utilisation en continu.
- Pour les applications haut rendement, la garantie limitée à vie de Global ne vise que les textiles d'un rendement nominal de 100 000 doubles frottements.
- Choix de rembourrage : tissus, vinyles ou cuirs. Un rembourrage en cuir n'est en général recommandé que pour les assises et peuvent présenter des piqûres.
- Tous les modules sont expédiés entièrement montés.

CARACTÉRISTIQUES EN OPTION

- Pour ajouter des coutures thermocollées, préciser (S2), (SE) – se reporter au modèle voulu pour le supplément.
- Une tablette-console de 10 po de profondeur et de 1 po d'épaisseur est offerte pour les modules de coin, les causeuses et les canapés, dans un grand choix de finis mélaminés. Supports en aluminium avec accroche-sac offert dans trois finis. Capacité : console - 50 lb par place assise; accroche-sac - 20 lb chacun.
- Les modules avec console sont offerts dotés de pieds de 6,5 po. Les pieds arrière de série pour ces modèles sont des pieds prolongés (E6).
- Pour préciser des pieds fuselés pour un module doté d'une console de façon à l'agencer à un module sans console, choisir des pieds (C6) avec contrepoids. Cette option est offerte pour les modèles dont le code se termine par S. Le supplément varie.
- Pour les modules sans console, des pieds avec fixation au sol sont offerts. Préciser (F6). Les modules avec console sont dotés de pieds prolongés. Visserie non comprise.
- Les produits peuvent être lestés pour mieux rester en place. Préciser (CW) – se reporter au modèle voulu pour le poids supplémentaire et le supplément.
- Les sièges présentent de série une doublure noire sous l'assise (SB). Pour faciliter l'entretien et relever les pratiques de lutte contre les infections, la face inférieure de l'assise peut être finie en PVC (vinyle) et scellée pour prévenir l'infiltration de liquides. Préciser (SU) – se reporter au modèle voulu pour le supplément.
- Un fond en acier offre une protection contre les manipulations (comprend des vis inviolables). Préciser (BS) – se reporter au modèle voulu pour le supplément. Remarque : les modules d'alimentation et l'option de jumelage ne sont pas offerts pour les modèles à fond en acier.
- La plupart des sièges (sauf les modules de coin) peuvent être commandés dotés de modules alimentation-USB qui présentent une prise électrique, un port USB double et un cordon d'alimentation de 120 po avec fiche à trois broches.
- Les modules alimentation-USB peuvent être précisés à divers emplacements prédéfinis, comme le montrent les illustrations du positionnement de l'alimentation. Ces modules doivent être installés en usine.

- Les modules alimentation-USB peuvent présenter une plaque finie noir de jais (J) et des prises noires ou une plaque blanche (W) et des prises blanches.
- Pour un degré de sécurité accru, des fixations inviolables peuvent être demandées (les brides de jumelage sont vendues séparément). Préciser (TP) – se reporter au modèle voulu pour le supplément.
- Pour une membrane étanche, préciser (MB) – se reporter au modèle voulu pour le supplément.

Ajouter les codes d'options dans l'ordre suivant :

- **Numéro de modèle**
R27801 à R27803 Sièges de salon
R27804 à R27806 Causeuses
R27807 à R27809 Canapé trois places
R27810 à R27812 Sièges de salon bariatriques
R27815 à R27817 Causeuses, courbe intérieure
R27818 à R27820 Causeuses, courbe extérieure
R27821 à R27823 Modules de coin à 90 degrés
R27824 à R27826 Modules de coin à 120 degrés
- Ajouter (S) au numéro de modèle pour commander une tablette-console (sauf sièges de salon et modèles bariatriques).
- **Coutures thermocollées – dossier + acc. remb.** (NS) Coutures régulières.
(S2) Coutures thermocollées. Le supplément varie, se reporter au modèle voulu.
- **Textile – dossier + acc. remb.**
Préciser le code de textile.
- **Coutures thermocollées – assise** (NS) Coutures régulières.
(SE) Coutures thermocollées. Le supplément varie, se reporter au modèle voulu.
- **Textile – assise**
Préciser le code de textile.
- **Fini – console** (code terminant avec S)
(consulter le site Web pour les couleurs)

| | |
|------------------------|---------------------------|
| (ACJ) acajou absolu | (FCL) première classe |
| (ASN) nuit d'orient | (NBL) noce biondo |
| (AWC) cerisier avant | (NGL) noce grigio |
| (AWH) miel avant | (NML) noce leggero |
| (BLK) noir | (NML) noce medio |
| (BRC) cobalt brossé | (OTM) acajou sur quartier |
| (BZD) blizzard | (SBY) beauté naturelle |
| (CGY) gris hors série | (SDT) concassé |
| (CMB) érable clair | (SOG) orage |
| (DES) espresso profond | (WCR) cerisier d'hiver |
| (DWT) blanc de blancs | (WHC) chocolat blanc |
| (FAS) fashionista | (WHE) brou |

- **Fini – connecteur assise-dossier**
(BK) Nocturne. Sans supplément.
(FO) Brume. Sans supplément.
(LB) Café au lait. Sans supplément.
- **Fini – pieds**
Pour le choix de finis des pieds, se reporter à la page 379. Sans supplément.
- **Choix de pieds** (modèles sans console)
(S6) Assise de hauteur régulière (17,5 po), pieds de 6,5 po avec patins réglables. Sans supplément.
(S8) Assise haute (19 po), pieds de 8 po avec patins réglables. Sans supplément.
(F6) Assise de hauteur régulière (17,5 po), pieds de 6,5 po avec fixation au sol. Ajouter 90 \$ pour les modules droits, 113 \$ pour les modules courbes, de coin.
(F8) Assise haute (19 po), pieds de 8 po avec fixation au sol. Ajouter 90 \$ pour les modules droits, 113 \$ pour les modules courbes, de coin.
- **Choix de pieds** (modèles avec console)
(E6) Assise de hauteur régulière (17,5 po), pieds de 6,5 po prolongés avec patins réglables.
(F6) Assise de hauteur régulière (17,5 po), pieds de 6,5 po prolongés avec fixation au sol. Ajouter 90 \$ pour les modules droits, 113 \$ pour les modules courbes, de coin.
(C6) Assise de hauteur régulière (17,5 po), pieds de 6,5 po avec patins réglables et contrepoids. Le supplément varie, se reporter au modèle voulu.
- **Poids supplémentaire** (non offert pour tous les modèles)
(NC) Sans poids supplémentaire. Sans supplément.
(CW) Contrepoids. Se reporter à chaque modèle pour le poids et le supplément.

*les brides de jumelage sont surbaissées pour dégager la bande d'agrafes; les modules avec face inférieure scellée ne se jumellent qu'avec d'autres modules à face inférieure scellée.

**ne peut recevoir des brides de jumelage ou des modules d'alimentation.

HAUTEUR DE CONSOLE

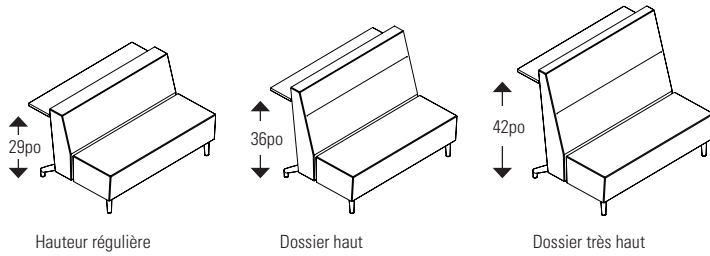

DIMENSIONS

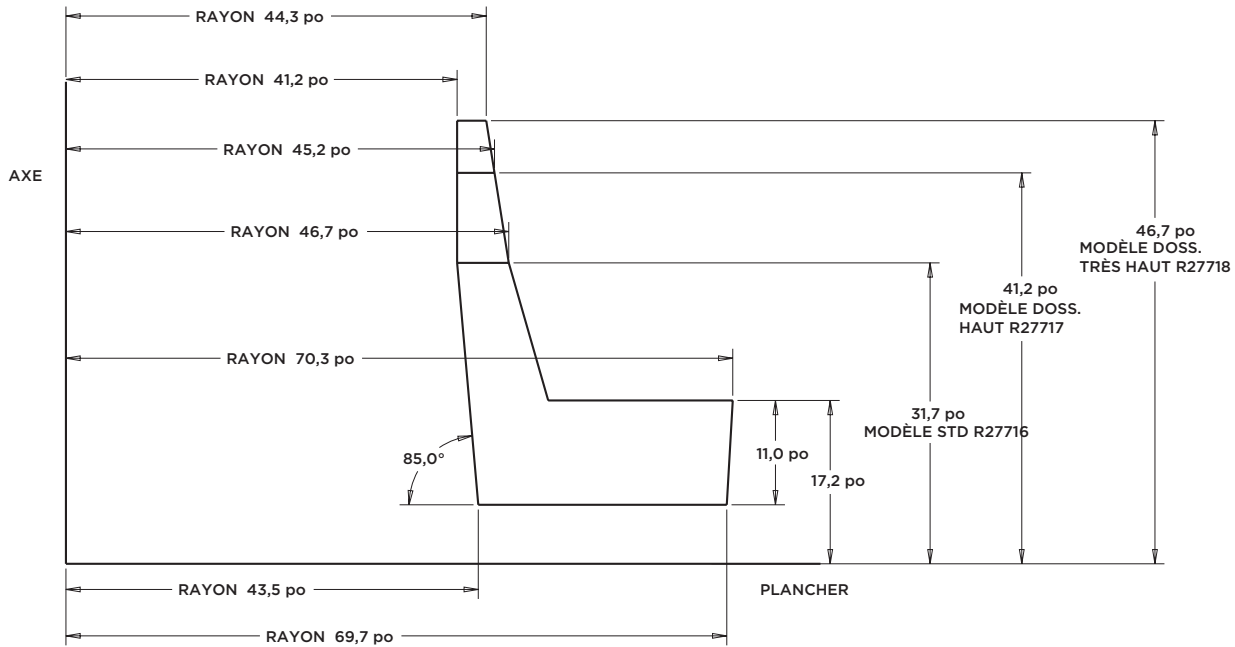

EMPLACEMENTS – ALIMENTATION

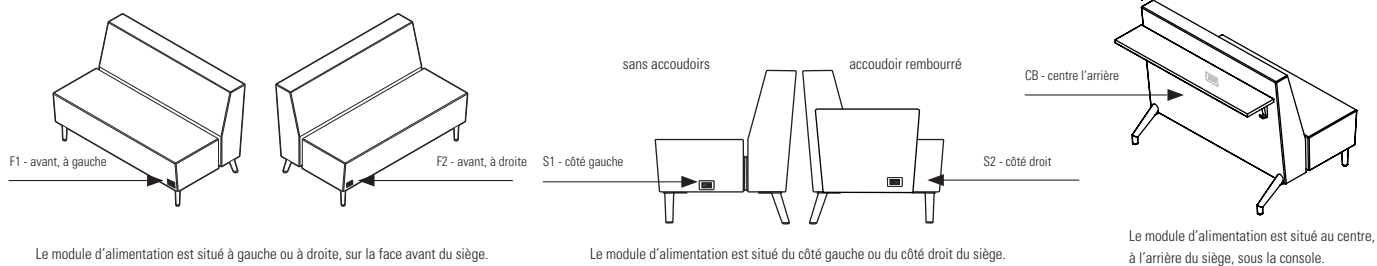

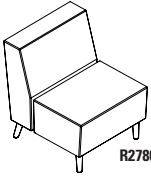
| DESCRIPTION | CARACTÉRISTIQUES | MODÈLE | GRADES DE TEXTILE DE SÉRIE | | | | | | | | | | | | | |
|--|---|----------------------|----------------------------|------|------|------------------------|------|------|-----------------------|------|------|------|------|------|--|--|
| | | | 1 | 2 | 3 | 4 | 5 | 6 | 7 | 8 | 9 | 10 | 11 | 12 | | |
|  <p>R27801</p> <p>Fauteuil de salon, dossier régulier TFC : 3.75 V. 3.43 M Poids unitaire : 47 LB 21.4 KG Poids - boîte : 61 LB 27.67 KG Volume - boîte : 19.75 P³ 0.55 M³</p> | <p>Pour l'emplacement de l'alimentation, se reporter aux illustrations.</p> <p>Ferrures de jumelage comprises (2 côtés).</p> <p>Ajouter 52 \$, 46 \$ pour (S2), (SE) Ajouter 533 \$ pour 36 lb (CW) Ajouter 59 \$ pour (SU) ou 298 \$ pour (BS) Ajouter 28 \$ pour (TP) Ajouter 81 \$ pour (MB)</p> | <p>R27801</p> | 1691 | 1811 | 1912 | 2029 | 2220 | 2396 | 2572 | 2726 | 2917 | 3097 | 3341 | 3686 | | |
| | | | DIMENSIONS HORS TOUT | | | DIMENSIONS DE L'ASSISE | | | DIMENSIONS DU DOSSIER | | | | | | | |
| | | | L | P | H | L | P | H | L | H | | | | | | |
| | | | PO 26 | 30 | 32 | 26 | 19 | 18 | 26 | 14 | | | | | | |
| | | | MM 660 | 762 | 813 | 660 | 483 | 457 | 660 | 356 | | | | | | |
| | | | RTA 00 | | | 1 par boîte | | | | | | | | | | |

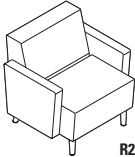
| DESCRIPTION | CARACTÉRISTIQUES | MODÈLE | GRADES DE TEXTILE DE SÉRIE | | | | | | | | | | | | | |
|---|--|-----------------------|----------------------------|------|------|------------------------|------|------|-----------------------|------|------|------|------|------|--|--|
| | | | 1 | 2 | 3 | 4 | 5 | 6 | 7 | 8 | 9 | 10 | 11 | 12 | | |
|  <p>R27801B</p> <p>Faut. de salon, doss. régulier, acc. remb. TFC : 5.75 V. 5.26 M Poids unitaire : 67 LB 30.5 KG Poids - boîte : 82 LB 37.19 KG Volume - boîte : 24.5 P³ 0.69 M³</p> | <p>Pour l'emplacement de l'alimentation, se reporter aux illustrations.</p> <p>Non jumelable.</p> <p>Ajouter 91 \$, 46 \$ pour (S2), (SE) Ajouter 533 \$ pour 36 lb (CW) Ajouter 57 \$ pour (SU) ou 285 \$ pour (BS) Ajouter 28 \$ pour (TP) Ajouter 77 \$ pour (MB)</p> | <p>R27801B</p> | 2285 | 2469 | 2624 | 2803 | 3096 | 3366 | 3636 | 3872 | 4165 | 4441 | 4815 | 5344 | | |
| | | | DIMENSIONS HORS TOUT | | | DIMENSIONS DE L'ASSISE | | | DIMENSIONS DU DOSSIER | | | | | | | |
| | | | L | P | H | L | P | H | L | H | | | | | | |
| | | | PO 33 | 30 | 32 | 26 | 19 | 18 | 26 | 14 | | | | | | |
| | | | MM 838 | 762 | 813 | 660 | 483 | 457 | 660 | 356 | | | | | | |
| | | | RTA 00 | | | 1 par boîte | | | | | | | | | | |

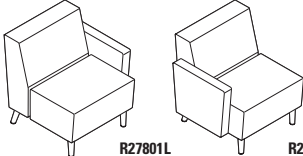
| DESCRIPTION | CARACTÉRISTIQUES | MODÈLE | GRADES DE TEXTILE DE SÉRIE | | | | | | | | | | | |
|---|--|--|----------------------------|------|------|------------------------|------|------|-----------------------|------|------|------|------|------|
| | | | 1 | 2 | 3 | 4 | 5 | 6 | 7 | 8 | 9 | 10 | 11 | 12 |
|  <p>R27801L R27801R</p> <p>Faut. de salon, doss. régulier, acc. remb. (gauche/droite) TFC : 4.75 V. 4.34 M Poids unitaire : 57 LB 25.9 KG Poids - boîte : 72 LB 32.66 KG Volume - boîte : 24.5 P³ 0.69 M³</p> | <p>Pour l'emplacement de l'alimentation, se reporter aux illustrations.</p> <p>Ferrures de jumelage comprises (1 côté).</p> <p>Ajouter 71 \$, 46 \$ pour (S2), (SE) Ajouter 533 \$ pour 36 lb (CW) Ajouter 57 \$ pour (SU) ou 285 \$ pour (BS) Ajouter 28 \$ pour (TP) Ajouter 77 \$ pour (MB)</p> | <p>R27801L R27801R</p> | 1988 | 2140 | 2268 | 2416 | 2658 | 2881 | 3104 | 3299 | 3541 | 3769 | 4078 | 4515 |
| | | | DIMENSIONS HORS TOUT | | | DIMENSIONS DE L'ASSISE | | | DIMENSIONS DU DOSSIER | | | | | |
| | | | L | P | H | L | P | H | L | H | L | H | | |
| | | | PO 29.5 | 30 | 32 | 26 | 19 | 18 | 26 | 14 | | | | |
| | | | MM 749 | 762 | 813 | 660 | 483 | 457 | 660 | 356 | | | | |
| | | | RTA 00 | | | 1 par boîte | | | | | | | | |

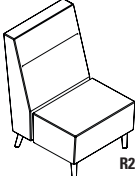
| DESCRIPTION | CARACTÉRISTIQUES | MODÈLE | GRADES DE TEXTILE DE SÉRIE | | | | | | | | | | | | | |
|--|---|----------------------|----------------------------|------|------|------------------------|------|------|-----------------------|------|------|------|------|------|--|--|
| | | | 1 | 2 | 3 | 4 | 5 | 6 | 7 | 8 | 9 | 10 | 11 | 12 | | |
|  <p>R27802</p> <p>Fauteuil de salon, dossier haut TFC : 4.5 V. 4.11 M Poids unitaire : 52 LB 23.6 KG Poids - boîte : 71 LB 32.21 KG Volume - boîte : 24.75 P³ 0.7 M³</p> | <p>Pour l'emplacement de l'alimentation, se reporter aux illustrations.</p> <p>Ferrures de jumelage comprises (2 côtés).</p> <p>Ajouter 72 \$, 46 \$ pour (S2), (SE) Ajouter 533 \$ pour 36 lb (CW) Ajouter 59 \$ pour (SU) ou 298 \$ pour (BS) Ajouter 28 \$ pour (TP) Ajouter 81 \$ pour (MB)</p> | <p>R27802</p> | 1878 | 2022 | 2143 | 2284 | 2513 | 2724 | 2935 | 3120 | 3349 | 3565 | 3858 | 4272 | | |
| | | | DIMENSIONS HORS TOUT | | | DIMENSIONS DE L'ASSISE | | | DIMENSIONS DU DOSSIER | | | | | | | |
| | | | L | P | H | L | P | H | L | H | | | | | | |
| | | | PO 26 | 30.5 | 41.5 | 26 | 19 | 18 | 26 | 23.5 | | | | | | |
| | | | MM 660 | 775 | 1054 | 660 | 483 | 457 | 660 | 597 | | | | | | |
| | | | RTA 00 | | | 1 par boîte | | | | | | | | | | |

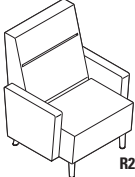
| DESCRIPTION | CARACTÉRISTIQUES | MODÈLE | GRADES DE TEXTILE DE SÉRIE | | | | | | | | | | | | | |
|--|---|-----------------------|----------------------------|------|------|------------------------|------|------|-----------------------|------|------|------|------|------|--|--|
| | | | 1 | 2 | 3 | 4 | 5 | 6 | 7 | 8 | 9 | 10 | 11 | 12 | | |
|  <p>R27802B</p> <p>Fauteuil de salon, doss. haut, acc. remb. TFC : 6.5 V. 5.94 M Poids unitaire : 72 LB 32.7 KG Poids - boîte : 88.5 LB 40.14 KG Volume - boîte : 31.25 P³ 0.88 M³</p> | <p>Pour l'emplacement de l'alimentation, se reporter aux illustrations.</p> <p>Non jumelable.</p> <p>Ajouter 112 \$, 46 \$ pour (S2), (SE) Ajouter 533 \$ pour 36 lb (CW) Ajouter 59 \$ pour (SU) ou 298 \$ pour (BS) Ajouter 28 \$ pour (TP) Ajouter 81 \$ pour (MB)</p> | <p>R27802B</p> | 2472 | 2680 | 2855 | 3058 | 3389 | 3694 | 3999 | 4266 | 4597 | 4909 | 5332 | 5930 | | |
| | | | DIMENSIONS HORS TOUT | | | DIMENSIONS DE L'ASSISE | | | DIMENSIONS DU DOSSIER | | | | | | | |
| | | | L | P | H | L | P | H | L | H | | | | | | |
| | | | PO 33 | 30.5 | 41.5 | 26 | 19 | 18 | 26 | 23.5 | | | | | | |
| | | | MM 838 | 775 | 1054 | 660 | 483 | 457 | 660 | 597 | | | | | | |
| | | | RTA 00 | | | 1 par boîte | | | | | | | | | | |

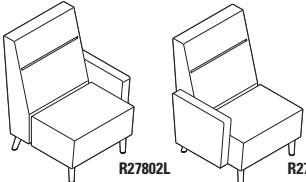
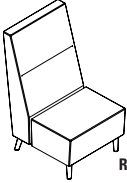
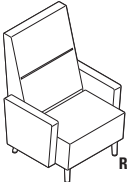
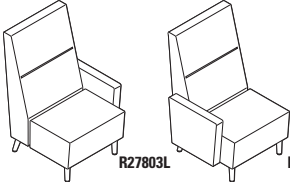
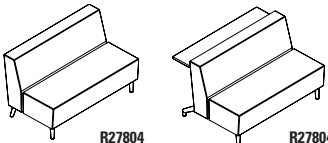
| DESCRIPTION | CARACTÉRISTIQUES | MODÈLE | GRADES DE TEXTILE DE SÉRIE | | | | | | | | | | | | | | | | | | | | | |
|---|--|---|----------------------------|------|---------|-------|--------|------|---------|------|------|------|------|------|-----|-----|-----|------|-----|-----|------|-----|-----|----|
| | | | 1 | 2 | 3 | 4 | 5 | 6 | 7 | 8 | 9 | 10 | 11 | 12 | | | | | | | | | | |
|  <p>R27802L R27802R</p> <p>Fauteuil de salon, doss. haut, acc. remb. (gauche/droite) TFC : 5.5 V. 5.03 M Poids unitaire : 62 LB 28.2 KG Poids - boîte : 78.5 LB 35.61 KG Volume - boîte : 31.25 P³ 0.88 M³</p> | <p>Pour l'emplacement de l'alimentation, se reporter aux illustrations.</p> <p>Ferrures de jumelage comprises (1 côté).</p> <p>Ajouter 91 \$, 46 \$ pour (S2), (SE) Ajouter 533 \$ pour 36 lb (CW) Ajouter 59 \$ pour (SU) ou 298 \$ pour (BS) Ajouter 28 \$ pour (TP) Ajouter 81 \$ pour (MB)</p> | R27802L | 2175 | 2351 | 2499 | 2671 | 2951 | 3209 | 3467 | 3693 | 3973 | 4237 | 4595 | 5101 | | | | | | | | | | |
| | | <p>DIMENSIONS HORS TOUT</p> <table border="1"> <tr><th>L</th><th>P</th></tr> <tr><td>PO 29.5</td><td>30.5</td></tr> <tr><td>MM 749</td><td>775</td></tr> </table> <p>DIMENSIONS DE L'ASSISE</p> <table border="1"> <tr><th>H</th><th>L</th><th>P</th></tr> <tr><td>26</td><td>19</td><td>18</td></tr> <tr><td>660</td><td>483</td><td>457</td></tr> </table> <p>DIMENSIONS DU DOSSIER</p> <table border="1"> <tr><th>H</th><th>LH</th></tr> <tr><td>26</td><td>23.5</td></tr> <tr><td>660</td><td>597</td></tr> </table> <p>RTA 00 1 par boîte</p> | L | P | PO 29.5 | 30.5 | MM 749 | 775 | H | L | P | 26 | 19 | 18 | 660 | 483 | 457 | H | LH | 26 | 23.5 | 660 | 597 | |
| L | P | | | | | | | | | | | | | | | | | | | | | | | |
| PO 29.5 | 30.5 | | | | | | | | | | | | | | | | | | | | | | | |
| MM 749 | 775 | | | | | | | | | | | | | | | | | | | | | | | |
| H | L | P | | | | | | | | | | | | | | | | | | | | | | |
| 26 | 19 | 18 | | | | | | | | | | | | | | | | | | | | | | |
| 660 | 483 | 457 | | | | | | | | | | | | | | | | | | | | | | |
| H | LH | | | | | | | | | | | | | | | | | | | | | | | |
| 26 | 23.5 | | | | | | | | | | | | | | | | | | | | | | | |
| 660 | 597 | | | | | | | | | | | | | | | | | | | | | | | |
|  <p>R27803</p> <p>Fauteuil de salon, dossier très haut TFC : 4.75 V. 4.34 M Poids unitaire : 64 LB 29.1 KG Poids - boîte : 81 LB 36.74 KG Volume - boîte : 28 P³ 0.79 M³</p> | <p>Pour l'emplacement de l'alimentation, se reporter aux illustrations.</p> <p>Ferrures de jumelage comprises (2 côtés).</p> <p>Ajouter 72 \$, 46 \$ pour (S2), (SE) Ajouter 533 \$ pour 36 lb (CW) Ajouter 59 \$ pour (SU) ou 298 \$ pour (BS) Ajouter 28 \$ pour (TP) Ajouter 81 \$ pour (MB)</p> | R27803 | 1972 | 2124 | 2252 | 2400 | 2642 | 2865 | 3088 | 3283 | 3525 | 3753 | 4062 | 4499 | | | | | | | | | | |
| | | <p>DIMENSIONS HORS TOUT</p> <table border="1"> <tr><th>L</th><th>P</th><th>H</th></tr> <tr><td>PO 26</td><td>31</td><td>47</td></tr> <tr><td>MM 660</td><td>787</td><td>1194</td></tr> </table> <p>DIMENSIONS DE L'ASSISE</p> <table border="1"> <tr><th>L</th><th>P</th><th>H</th></tr> <tr><td>26</td><td>19</td><td>18</td></tr> <tr><td>660</td><td>483</td><td>457</td></tr> </table> <p>DIMENSIONS DU DOSSIER</p> <table border="1"> <tr><th>L</th><th>H</th></tr> <tr><td>26</td><td>29</td></tr> <tr><td>660</td><td>597</td></tr> </table> <p>RTA 00 1 par boîte</p> | L | P | H | PO 26 | 31 | 47 | MM 660 | 787 | 1194 | L | P | H | 26 | 19 | 18 | 660 | 483 | 457 | L | H | 26 | 29 |
| L | P | H | | | | | | | | | | | | | | | | | | | | | | |
| PO 26 | 31 | 47 | | | | | | | | | | | | | | | | | | | | | | |
| MM 660 | 787 | 1194 | | | | | | | | | | | | | | | | | | | | | | |
| L | P | H | | | | | | | | | | | | | | | | | | | | | | |
| 26 | 19 | 18 | | | | | | | | | | | | | | | | | | | | | | |
| 660 | 483 | 457 | | | | | | | | | | | | | | | | | | | | | | |
| L | H | | | | | | | | | | | | | | | | | | | | | | | |
| 26 | 29 | | | | | | | | | | | | | | | | | | | | | | | |
| 660 | 597 | | | | | | | | | | | | | | | | | | | | | | | |
|  <p>R27803B</p> <p>Fauteuil de salon, doss. très haut, acc. remb. TFC : 6.75 V. 6.17 M Poids unitaire : 84 LB 38.2 KG Poids - boîte : 101.5 LB 46.04 KG Volume - boîte : 35 P³ 0.99 M³</p> | <p>Pour l'emplacement de l'alimentation, se reporter aux illustrations.</p> <p>Non jumelable.</p> <p>Ajouter 117 \$, 46 \$ pour (S2), (SE) Ajouter 533 \$ pour 36 lb (CW) Ajouter 59 \$ pour (SU) ou 298 \$ pour (BS) Ajouter 28 \$ pour (TP) Ajouter 81 \$ pour (MB)</p> | R27803B | 2566 | 2782 | 2964 | 3174 | 3518 | 3835 | 4152 | 4429 | 4773 | 5097 | 5536 | 6157 | | | | | | | | | | |
| | | <p>DIMENSIONS HORS TOUT</p> <table border="1"> <tr><th>L</th><th>P</th><th>H</th></tr> <tr><td>PO 33</td><td>31</td><td>47</td></tr> <tr><td>MM 838</td><td>787</td><td>1194</td></tr> </table> <p>DIMENSIONS DE L'ASSISE</p> <table border="1"> <tr><th>L</th><th>P</th><th>H</th></tr> <tr><td>26</td><td>19</td><td>18</td></tr> <tr><td>660</td><td>483</td><td>457</td></tr> </table> <p>DIMENSIONS DU DOSSIER</p> <table border="1"> <tr><th>L</th><th>H</th></tr> <tr><td>26</td><td>29</td></tr> <tr><td>660</td><td>737</td></tr> </table> <p>RTA 00 1 par boîte</p> | L | P | H | PO 33 | 31 | 47 | MM 838 | 787 | 1194 | L | P | H | 26 | 19 | 18 | 660 | 483 | 457 | L | H | 26 | 29 |
| L | P | H | | | | | | | | | | | | | | | | | | | | | | |
| PO 33 | 31 | 47 | | | | | | | | | | | | | | | | | | | | | | |
| MM 838 | 787 | 1194 | | | | | | | | | | | | | | | | | | | | | | |
| L | P | H | | | | | | | | | | | | | | | | | | | | | | |
| 26 | 19 | 18 | | | | | | | | | | | | | | | | | | | | | | |
| 660 | 483 | 457 | | | | | | | | | | | | | | | | | | | | | | |
| L | H | | | | | | | | | | | | | | | | | | | | | | | |
| 26 | 29 | | | | | | | | | | | | | | | | | | | | | | | |
| 660 | 737 | | | | | | | | | | | | | | | | | | | | | | | |
|  <p>R27803L R27803R</p> <p>Fauteuil de salon, doss. très haut, acc. remb. (gauche/droite) TFC : 5.75 V. 5.26 M Poids unitaire : 74 LB 33.6 KG Poids - boîte : 91.5 LB 41.5 KG Volume - boîte : 35 P³ 0.99 M³</p> | <p>Pour l'emplacement de l'alimentation, se reporter aux illustrations.</p> <p>Ferrures de jumelage comprises (1 côté).</p> <p>Ajouter 97 \$, 46 \$ pour (S2), (SE) Ajouter 533 \$ pour 36 lb (CW) Ajouter 59 \$ pour (SU) ou 298 \$ pour (BS) Ajouter 28 \$ pour (TP) Ajouter 81 \$ pour (MB)</p> | R27803L | 2269 | 2453 | 2608 | 2787 | 3080 | 3350 | 3620 | 3856 | 4149 | 4425 | 4799 | 5328 | | | | | | | | | | |
| | | <p>DIMENSIONS HORS TOUT</p> <table border="1"> <tr><th>L</th><th>P</th></tr> <tr><td>PO 29.5</td><td>31</td></tr> <tr><td>MM 749</td><td>787</td></tr> </table> <p>DIMENSIONS DE L'ASSISE</p> <table border="1"> <tr><th>H</th><th>L</th><th>P</th></tr> <tr><td>26</td><td>19</td><td>18</td></tr> <tr><td>660</td><td>483</td><td>457</td></tr> </table> <p>DIMENSIONS DU DOSSIER</p> <table border="1"> <tr><th>H</th><th>LH</th></tr> <tr><td>26</td><td>29</td></tr> <tr><td>660</td><td>737</td></tr> </table> <p>RTA 00 1 par boîte</p> | L | P | PO 29.5 | 31 | MM 749 | 787 | H | L | P | 26 | 19 | 18 | 660 | 483 | 457 | H | LH | 26 | 29 | 660 | 737 | |
| L | P | | | | | | | | | | | | | | | | | | | | | | | |
| PO 29.5 | 31 | | | | | | | | | | | | | | | | | | | | | | | |
| MM 749 | 787 | | | | | | | | | | | | | | | | | | | | | | | |
| H | L | P | | | | | | | | | | | | | | | | | | | | | | |
| 26 | 19 | 18 | | | | | | | | | | | | | | | | | | | | | | |
| 660 | 483 | 457 | | | | | | | | | | | | | | | | | | | | | | |
| H | LH | | | | | | | | | | | | | | | | | | | | | | | |
| 26 | 29 | | | | | | | | | | | | | | | | | | | | | | | |
| 660 | 737 | | | | | | | | | | | | | | | | | | | | | | | |
|  <p>R27804 R27804S</p> <p>Causeuse, dossier régulier TFC : 4.75 V. 4.34 M Poids unitaire : 91 LB 41.4 KG Poids - boîte : 113 LB 51.26 KG Volume - boîte : 28 P³ 0.79 M³</p> | <p>Pour l'emplacement de l'alimentation, se reporter aux illustrations.</p> <p>Ferrures de jumelage comprises (2 côtés).</p> <p>Ajouter 85 \$, 71 \$ pour (S2), (SE) Ajouter 1067 \$ pour 72 lb (CW), (C6) Ajouter 119 \$ pour (SU) ou 476 \$ pour (BS) Ajouter 28 \$ pour (TP) Ajouter 161 \$ pour (MB)</p> | R27804 | 2647 | 2799 | 2927 | 3075 | 3317 | 3540 | 3763 | 3958 | 4200 | 4428 | 4737 | 5174 | | | | | | | | | | |
| | | <p>R27804S</p> <p>module avec console PO L52 P40.5 H32 MM L1321 P1029 H813</p> <p>DIMENSIONS HORS TOUT</p> <table border="1"> <tr><th>L</th><th>P</th><th>H</th></tr> <tr><td>PO 52</td><td>30</td><td>32</td></tr> <tr><td>MM 1321</td><td>762</td><td>813</td></tr> </table> <p>DIMENSIONS DE L'ASSISE</p> <table border="1"> <tr><th>L</th><th>P</th><th>H</th></tr> <tr><td>52</td><td>19</td><td>18</td></tr> <tr><td>1321</td><td>483</td><td>457</td></tr> </table> <p>DIMENSIONS DU DOSSIER</p> <table border="1"> <tr><th>L</th><th>H</th></tr> <tr><td>52</td><td>14</td></tr> <tr><td>1321</td><td>356</td></tr> </table> <p>RTA 00 1 par boîte</p> | L | P | H | PO 52 | 30 | 32 | MM 1321 | 762 | 813 | L | P | H | 52 | 19 | 18 | 1321 | 483 | 457 | L | H | 52 | 14 |
| L | P | H | | | | | | | | | | | | | | | | | | | | | | |
| PO 52 | 30 | 32 | | | | | | | | | | | | | | | | | | | | | | |
| MM 1321 | 762 | 813 | | | | | | | | | | | | | | | | | | | | | | |
| L | P | H | | | | | | | | | | | | | | | | | | | | | | |
| 52 | 19 | 18 | | | | | | | | | | | | | | | | | | | | | | |
| 1321 | 483 | 457 | | | | | | | | | | | | | | | | | | | | | | |
| L | H | | | | | | | | | | | | | | | | | | | | | | | |
| 52 | 14 | | | | | | | | | | | | | | | | | | | | | | | |
| 1321 | 356 | | | | | | | | | | | | | | | | | | | | | | | |

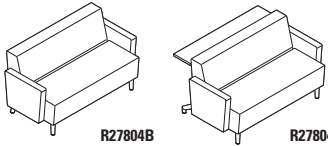
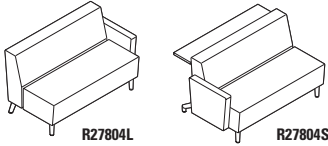
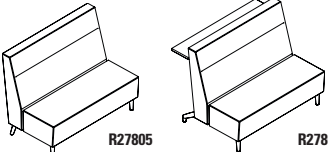
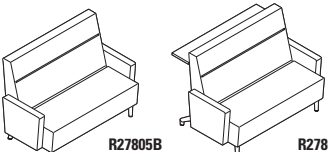
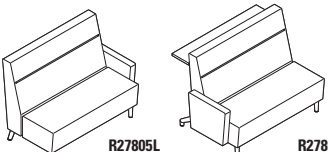
| DESCRIPTION | CARACTÉRISTIQUES | MODÈLE | GRADES DE TEXTILE DE SÉRIE | | | | | | | | | | | | | | | | | | | | | | | | | | | | | | | | | | | | | | | | | | | | |
|--|---|---|----------------------------|---|---|---------|------|------|---------|-----|------|--|----|----|---|--|----|----|--|------|-----|--|-----|----|--|-----|-----|--|---|---|--|----|--|------|--|------|--|-----|--|--|--|--|--|--|--|--|--|
| | | | 1 | 2 | 3 | 4 | 5 | 6 | 7 | 8 | 9 | 10 | 11 | 12 | | | | | | | | | | | | | | | | | | | | | | | | | | | | | | | | | |
|  <p>R27804B R27804SB</p> <p>Causeuse, doss. régulier, acc. remb. TFC : 6.75 V. 6.17 M Poids unitaire : 111 LB 50.5 KG Poids - boîte : 133 LB 60.33 KG Volume - boîte : 42.5 P³ 1.2 M³</p> | <p>Pour l'emplacement de l'alimentation, se reporter aux illustrations.</p> <p>Non jumelable.</p> <p>Ajouter 127 \$, 71 \$ pour (S2), (SE) Ajouter 1067 \$ pour 72 lb (CW), (C6) Ajouter 119 \$ pour (SU) ou 476 \$ pour (BS) Ajouter 28 \$ pour (TP) Ajouter 161 \$ pour (MB)</p> | <p>R27804B 3241 3457 3639 3849 4193 4510 4827 5104 5448 5772 6211 6832 R27804SB 3803 4019 4201 4411 4755 5072 5389 5666 6010 6334 6773 7394</p> <p>module avec console PO L59 P40.5 H32 MM L1499 P1029 H813</p> | | | | | | | | | | | | | | | | | | | | | | | | | | | | | | | | | | | | | | | | | | | | | |
| | | <p>DIMENSIONS HORS TOUT</p> <table border="1"> <tr><th>L</th><th>P</th><th>H</th></tr> <tr><td>PO 59</td><td>30</td><td>32</td></tr> <tr><td>MM 1499</td><td>762</td><td>813</td></tr> </table> | L | P | H | PO 59 | 30 | 32 | MM 1499 | 762 | 813 | <p>DIMENSIONS DE L'ASSISE</p> <table border="1"> <tr><th>L</th><th>P</th><th>H</th></tr> <tr><td></td><td>52</td><td>19</td></tr> <tr><td></td><td>1321</td><td>483</td></tr> <tr><td></td><td>483</td><td>18</td></tr> <tr><td></td><td>457</td><td>457</td></tr> </table> | L | P | H | | 52 | 19 | | 1321 | 483 | | 483 | 18 | | 457 | 457 | <p>DIMENSIONS DU DOSSIER</p> <table border="1"> <tr><th>L</th><th>H</th></tr> <tr><td></td><td>52</td></tr> <tr><td></td><td>14</td></tr> <tr><td></td><td>1321</td></tr> <tr><td></td><td>356</td></tr> </table> | L | H | | 52 | | 14 | | 1321 | | 356 | | | | | | | | | |
| L | P | H | | | | | | | | | | | | | | | | | | | | | | | | | | | | | | | | | | | | | | | | | | | | | |
| PO 59 | 30 | 32 | | | | | | | | | | | | | | | | | | | | | | | | | | | | | | | | | | | | | | | | | | | | | |
| MM 1499 | 762 | 813 | | | | | | | | | | | | | | | | | | | | | | | | | | | | | | | | | | | | | | | | | | | | | |
| L | P | H | | | | | | | | | | | | | | | | | | | | | | | | | | | | | | | | | | | | | | | | | | | | | |
| | 52 | 19 | | | | | | | | | | | | | | | | | | | | | | | | | | | | | | | | | | | | | | | | | | | | | |
| | 1321 | 483 | | | | | | | | | | | | | | | | | | | | | | | | | | | | | | | | | | | | | | | | | | | | | |
| | 483 | 18 | | | | | | | | | | | | | | | | | | | | | | | | | | | | | | | | | | | | | | | | | | | | | |
| | 457 | 457 | | | | | | | | | | | | | | | | | | | | | | | | | | | | | | | | | | | | | | | | | | | | | |
| L | H | | | | | | | | | | | | | | | | | | | | | | | | | | | | | | | | | | | | | | | | | | | | | | |
| | 52 | | | | | | | | | | | | | | | | | | | | | | | | | | | | | | | | | | | | | | | | | | | | | | |
| | 14 | | | | | | | | | | | | | | | | | | | | | | | | | | | | | | | | | | | | | | | | | | | | | | |
| | 1321 | | | | | | | | | | | | | | | | | | | | | | | | | | | | | | | | | | | | | | | | | | | | | | |
| | 356 | | | | | | | | | | | | | | | | | | | | | | | | | | | | | | | | | | | | | | | | | | | | | | |
|  <p>R27804L R27804SR</p> <p>Causeuse, doss. régulier, acc. remb. (gauche/droite) TFC : 5.75 V. 5.26 M Poids unitaire : 101 LB 45.9 KG Poids - boîte : 123 LB 55.79 KG Volume - boîte : 42.5 P³ 1.2 M³</p> | <p>Pour l'emplacement de l'alimentation, se reporter aux illustrations.</p> <p>Ferrures de jumelage comprises (1 côté).</p> <p>Ajouter 106 \$, 71 \$ pour (S2), (SE) Ajouter 1067 \$ pour 72 lb (CW), (C6) Ajouter 119 \$ pour (SU) ou 476 \$ pour (BS) Ajouter 28 \$ pour (TP) Ajouter 161 \$ pour (MB)</p> | <p>R27804L 2944 3128 3283 3462 3755 4025 4295 4531 4824 5100 5474 6003 R27804SR 3506 3690 3845 4024 4317 4587 4857 5093 5386 5662 6036 6565</p> <p>module avec console PO L55.5 P40.5 H32 MM L1410 P1029 H813</p> | | | | | | | | | | | | | | | | | | | | | | | | | | | | | | | | | | | | | | | | | | | | | |
| | | <p>DIMENSIONS HORS TOUT</p> <table border="1"> <tr><th>L</th><th>P</th><th>H</th></tr> <tr><td>PO 55.5</td><td>30</td><td>32</td></tr> <tr><td>MM 1410</td><td>762</td><td>813</td></tr> </table> | L | P | H | PO 55.5 | 30 | 32 | MM 1410 | 762 | 813 | <p>DIMENSIONS DE L'ASSISE</p> <table border="1"> <tr><th>L</th><th>P</th><th>H</th></tr> <tr><td></td><td>52</td><td>19</td></tr> <tr><td></td><td>1321</td><td>483</td></tr> <tr><td></td><td>483</td><td>18</td></tr> <tr><td></td><td>457</td><td>457</td></tr> </table> | L | P | H | | 52 | 19 | | 1321 | 483 | | 483 | 18 | | 457 | 457 | <p>DIMENSIONS DU DOSSIER</p> <table border="1"> <tr><th>L</th><th>H</th></tr> <tr><td></td><td>52</td></tr> <tr><td></td><td>14</td></tr> <tr><td></td><td>1321</td></tr> <tr><td></td><td>356</td></tr> </table> | L | H | | 52 | | 14 | | 1321 | | 356 | | | | | | | | | |
| L | P | H | | | | | | | | | | | | | | | | | | | | | | | | | | | | | | | | | | | | | | | | | | | | | |
| PO 55.5 | 30 | 32 | | | | | | | | | | | | | | | | | | | | | | | | | | | | | | | | | | | | | | | | | | | | | |
| MM 1410 | 762 | 813 | | | | | | | | | | | | | | | | | | | | | | | | | | | | | | | | | | | | | | | | | | | | | |
| L | P | H | | | | | | | | | | | | | | | | | | | | | | | | | | | | | | | | | | | | | | | | | | | | | |
| | 52 | 19 | | | | | | | | | | | | | | | | | | | | | | | | | | | | | | | | | | | | | | | | | | | | | |
| | 1321 | 483 | | | | | | | | | | | | | | | | | | | | | | | | | | | | | | | | | | | | | | | | | | | | | |
| | 483 | 18 | | | | | | | | | | | | | | | | | | | | | | | | | | | | | | | | | | | | | | | | | | | | | |
| | 457 | 457 | | | | | | | | | | | | | | | | | | | | | | | | | | | | | | | | | | | | | | | | | | | | | |
| L | H | | | | | | | | | | | | | | | | | | | | | | | | | | | | | | | | | | | | | | | | | | | | | | |
| | 52 | | | | | | | | | | | | | | | | | | | | | | | | | | | | | | | | | | | | | | | | | | | | | | |
| | 14 | | | | | | | | | | | | | | | | | | | | | | | | | | | | | | | | | | | | | | | | | | | | | | |
| | 1321 | | | | | | | | | | | | | | | | | | | | | | | | | | | | | | | | | | | | | | | | | | | | | | |
| | 356 | | | | | | | | | | | | | | | | | | | | | | | | | | | | | | | | | | | | | | | | | | | | | | |
|  <p>R27805 R27805S</p> <p>Causeuse, dossier haut TFC : 5.5 V. 5.03 M Poids unitaire : 94 LB 42.7 KG Poids - boîte : 116 LB 52.62 KG Volume - boîte : 19.75 P³ 0.55 M³</p> | <p>Pour l'emplacement de l'alimentation, se reporter aux illustrations.</p> <p>Ferrures de jumelage comprises (2 côtés).</p> <p>Ajouter 115 \$, 71 \$ pour (S2), (SE) Ajouter 1067 \$ pour 72 lb (CW), (C6) Ajouter 119 \$ pour (SU) ou 476 \$ pour (BS) Ajouter 28 \$ pour (TP) Ajouter 161 \$ pour (MB)</p> | <p>R27805 2946 3122 3271 3441 3722 3980 4239 4464 4745 5009 5366 5872 R27805S 3508 3684 3833 4003 4284 4542 4801 5026 5307 5571 5928 6434</p> <p>module avec console PO L52 P41 H41.5 MM L1321 P1041 H1054</p> | | | | | | | | | | | | | | | | | | | | | | | | | | | | | | | | | | | | | | | | | | | | | |
| | | <p>DIMENSIONS HORS TOUT</p> <table border="1"> <tr><th>L</th><th>P</th><th>H</th></tr> <tr><td>PO 52</td><td>30.5</td><td>41.5</td></tr> <tr><td>MM 1321</td><td>775</td><td>1054</td></tr> </table> | L | P | H | PO 52 | 30.5 | 41.5 | MM 1321 | 775 | 1054 | <p>DIMENSIONS DE L'ASSISE</p> <table border="1"> <tr><th>L</th><th>P</th><th>H</th></tr> <tr><td></td><td>52</td><td>19</td></tr> <tr><td></td><td>1321</td><td>483</td></tr> <tr><td></td><td>483</td><td>18</td></tr> <tr><td></td><td>457</td><td>457</td></tr> </table> | L | P | H | | 52 | 19 | | 1321 | 483 | | 483 | 18 | | 457 | 457 | <p>DIMENSIONS DU DOSSIER</p> <table border="1"> <tr><th>L</th><th>H</th></tr> <tr><td></td><td>52</td></tr> <tr><td></td><td>23.5</td></tr> <tr><td></td><td>1321</td></tr> <tr><td></td><td>597</td></tr> </table> | L | H | | 52 | | 23.5 | | 1321 | | 597 | | | | | | | | | |
| L | P | H | | | | | | | | | | | | | | | | | | | | | | | | | | | | | | | | | | | | | | | | | | | | | |
| PO 52 | 30.5 | 41.5 | | | | | | | | | | | | | | | | | | | | | | | | | | | | | | | | | | | | | | | | | | | | | |
| MM 1321 | 775 | 1054 | | | | | | | | | | | | | | | | | | | | | | | | | | | | | | | | | | | | | | | | | | | | | |
| L | P | H | | | | | | | | | | | | | | | | | | | | | | | | | | | | | | | | | | | | | | | | | | | | | |
| | 52 | 19 | | | | | | | | | | | | | | | | | | | | | | | | | | | | | | | | | | | | | | | | | | | | | |
| | 1321 | 483 | | | | | | | | | | | | | | | | | | | | | | | | | | | | | | | | | | | | | | | | | | | | | |
| | 483 | 18 | | | | | | | | | | | | | | | | | | | | | | | | | | | | | | | | | | | | | | | | | | | | | |
| | 457 | 457 | | | | | | | | | | | | | | | | | | | | | | | | | | | | | | | | | | | | | | | | | | | | | |
| L | H | | | | | | | | | | | | | | | | | | | | | | | | | | | | | | | | | | | | | | | | | | | | | | |
| | 52 | | | | | | | | | | | | | | | | | | | | | | | | | | | | | | | | | | | | | | | | | | | | | | |
| | 23.5 | | | | | | | | | | | | | | | | | | | | | | | | | | | | | | | | | | | | | | | | | | | | | | |
| | 1321 | | | | | | | | | | | | | | | | | | | | | | | | | | | | | | | | | | | | | | | | | | | | | | |
| | 597 | | | | | | | | | | | | | | | | | | | | | | | | | | | | | | | | | | | | | | | | | | | | | | |
|  <p>R27805B R27805SB</p> <p>Causeuse, doss. haut, acc. remb. TFC : 7.5 V. 6.86 M Poids unitaire : 114 LB 51.8 KG Poids - boîte : 116 LB 52.62 KG Volume - boîte : 19.75 P³ 0.55 M³</p> | <p>Pour l'emplacement de l'alimentation, se reporter aux illustrations.</p> <p>Non jumelable.</p> <p>Ajouter 155 \$, 71 \$ pour (S2), (SE) Ajouter 1067 \$ pour 72 lb (CW), (C6) Ajouter 119 \$ pour (SU) ou 476 \$ pour (BS) Ajouter 28 \$ pour (TP) Ajouter 161 \$ pour (MB)</p> | <p>R27805B 3540 3780 3983 4215 4598 4950 5303 5610 5993 6353 6840 7530 R27805SB 4102 4342 4545 4777 5160 5512 5865 6172 6555 6915 7402 8092</p> <p>module avec console PO L59 P41 H41.5 MM L1499 P1041 H1054</p> | | | | | | | | | | | | | | | | | | | | | | | | | | | | | | | | | | | | | | | | | | | | | |
| | | <p>DIMENSIONS HORS TOUT</p> <table border="1"> <tr><th>L</th><th>P</th><th>H</th></tr> <tr><td>PO 59</td><td>30.5</td><td>41.5</td></tr> <tr><td>MM 1499</td><td>775</td><td>1054</td></tr> </table> | L | P | H | PO 59 | 30.5 | 41.5 | MM 1499 | 775 | 1054 | <p>DIMENSIONS DE L'ASSISE</p> <table border="1"> <tr><th>L</th><th>P</th><th>H</th></tr> <tr><td></td><td>52</td><td>19</td></tr> <tr><td></td><td>1321</td><td>483</td></tr> <tr><td></td><td>483</td><td>18</td></tr> <tr><td></td><td>457</td><td>457</td></tr> </table> | L | P | H | | 52 | 19 | | 1321 | 483 | | 483 | 18 | | 457 | 457 | <p>DIMENSIONS DU DOSSIER</p> <table border="1"> <tr><th>L</th><th>H</th></tr> <tr><td></td><td>52</td></tr> <tr><td></td><td>23.5</td></tr> <tr><td></td><td>1321</td></tr> <tr><td></td><td>597</td></tr> </table> | L | H | | 52 | | 23.5 | | 1321 | | 597 | | | | | | | | | |
| L | P | H | | | | | | | | | | | | | | | | | | | | | | | | | | | | | | | | | | | | | | | | | | | | | |
| PO 59 | 30.5 | 41.5 | | | | | | | | | | | | | | | | | | | | | | | | | | | | | | | | | | | | | | | | | | | | | |
| MM 1499 | 775 | 1054 | | | | | | | | | | | | | | | | | | | | | | | | | | | | | | | | | | | | | | | | | | | | | |
| L | P | H | | | | | | | | | | | | | | | | | | | | | | | | | | | | | | | | | | | | | | | | | | | | | |
| | 52 | 19 | | | | | | | | | | | | | | | | | | | | | | | | | | | | | | | | | | | | | | | | | | | | | |
| | 1321 | 483 | | | | | | | | | | | | | | | | | | | | | | | | | | | | | | | | | | | | | | | | | | | | | |
| | 483 | 18 | | | | | | | | | | | | | | | | | | | | | | | | | | | | | | | | | | | | | | | | | | | | | |
| | 457 | 457 | | | | | | | | | | | | | | | | | | | | | | | | | | | | | | | | | | | | | | | | | | | | | |
| L | H | | | | | | | | | | | | | | | | | | | | | | | | | | | | | | | | | | | | | | | | | | | | | | |
| | 52 | | | | | | | | | | | | | | | | | | | | | | | | | | | | | | | | | | | | | | | | | | | | | | |
| | 23.5 | | | | | | | | | | | | | | | | | | | | | | | | | | | | | | | | | | | | | | | | | | | | | | |
| | 1321 | | | | | | | | | | | | | | | | | | | | | | | | | | | | | | | | | | | | | | | | | | | | | | |
| | 597 | | | | | | | | | | | | | | | | | | | | | | | | | | | | | | | | | | | | | | | | | | | | | | |
|  <p>R27805L R27805SR</p> <p>Causeuse, doss. haut, acc. remb. (gauche/droite) TFC : 6.5 V. 5.94 M Poids unitaire : 104 LB 47.3 KG Poids - boîte : 128 LB 58.06 KG Volume - boîte : 54 P³ 1.52 M³</p> | <p>Pour l'emplacement de l'alimentation, se reporter aux illustrations.</p> <p>Ferrures de jumelage comprises (1 côté).</p> <p>Ajouter 134 \$, 71 \$ pour (S2), (SE) Ajouter 1067 \$ pour 72 lb (CW), (C6) Ajouter 119 \$ pour (SU) ou 476 \$ pour (BS) Ajouter 28 \$ pour (TP) Ajouter 161 \$ pour (MB)</p> | <p>R27805L 3243 3451 3627 3828 4160 4465 4771 5037 5369 5681 6103 6701 R27805R 3805 4013 4189 4390 4722 5027 5333 5599 5931 6243 6665 7263</p> <p>module avec console PO L55.5 P41 H41.5 MM L1410 P1041 H1054</p> | | | | | | | | | | | | | | | | | | | | | | | | | | | | | | | | | | | | | | | | | | | | | |
| | | <p>DIMENSIONS HORS TOUT</p> <table border="1"> <tr><th>L</th><th>P</th><th>H</th></tr> <tr><td>PO 55.5</td><td>30.5</td><td>41.5</td></tr> <tr><td>MM 1410</td><td>775</td><td>1054</td></tr> </table> | L | P | H | PO 55.5 | 30.5 | 41.5 | MM 1410 | 775 | 1054 | <p>DIMENSIONS DE L'ASSISE</p> <table border="1"> <tr><th>L</th><th>P</th><th>H</th></tr> <tr><td></td><td>52</td><td>19</td></tr> <tr><td></td><td>1321</td><td>483</td></tr> <tr><td></td><td>483</td><td>18</td></tr> <tr><td></td><td>457</td><td>457</td></tr> </table> | L | P | H | | 52 | 19 | | 1321 | 483 | | 483 | 18 | | 457 | 457 | <p>DIMENSIONS DU DOSSIER</p> <table border="1"> <tr><th>L</th><th>H</th></tr> <tr><td></td><td>52</td></tr> <tr><td></td><td>23.5</td></tr> <tr><td></td><td>1321</td></tr> <tr><td></td><td>597</td></tr> </table> | L | H | | 52 | | 23.5 | | 1321 | | 597 | | | | | | | | | |
| L | P | H | | | | | | | | | | | | | | | | | | | | | | | | | | | | | | | | | | | | | | | | | | | | | |
| PO 55.5 | 30.5 | 41.5 | | | | | | | | | | | | | | | | | | | | | | | | | | | | | | | | | | | | | | | | | | | | | |
| MM 1410 | 775 | 1054 | | | | | | | | | | | | | | | | | | | | | | | | | | | | | | | | | | | | | | | | | | | | | |
| L | P | H | | | | | | | | | | | | | | | | | | | | | | | | | | | | | | | | | | | | | | | | | | | | | |
| | 52 | 19 | | | | | | | | | | | | | | | | | | | | | | | | | | | | | | | | | | | | | | | | | | | | | |
| | 1321 | 483 | | | | | | | | | | | | | | | | | | | | | | | | | | | | | | | | | | | | | | | | | | | | | |
| | 483 | 18 | | | | | | | | | | | | | | | | | | | | | | | | | | | | | | | | | | | | | | | | | | | | | |
| | 457 | 457 | | | | | | | | | | | | | | | | | | | | | | | | | | | | | | | | | | | | | | | | | | | | | |
| L | H | | | | | | | | | | | | | | | | | | | | | | | | | | | | | | | | | | | | | | | | | | | | | | |
| | 52 | | | | | | | | | | | | | | | | | | | | | | | | | | | | | | | | | | | | | | | | | | | | | | |
| | 23.5 | | | | | | | | | | | | | | | | | | | | | | | | | | | | | | | | | | | | | | | | | | | | | | |
| | 1321 | | | | | | | | | | | | | | | | | | | | | | | | | | | | | | | | | | | | | | | | | | | | | | |
| | 597 | | | | | | | | | | | | | | | | | | | | | | | | | | | | | | | | | | | | | | | | | | | | | | |

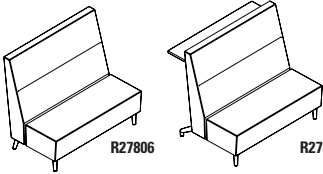
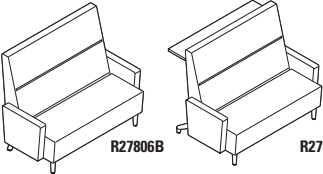
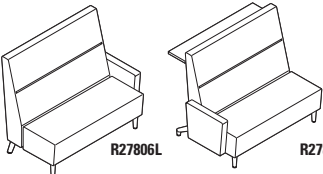
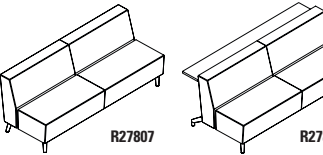
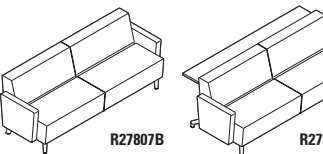
| DESCRIPTION | CARACTÉRISTIQUES | MODÈLE | GRADES DE TEXTILE DE SÉRIE | | | | | | | | | | | | |
|---|---|--|---|---|---|---|---|---|--|---|---|----|----|----|--|
| | | | 1 | 2 | 3 | 4 | 5 | 6 | 7 | 8 | 9 | 10 | 11 | 12 | |
|  <p>R27806 R27806S</p> <p>Causeuse, dossier très haut TFC : 5.5 V. 5.03 M Poids unitaire : 106 LB 48.2 KG Poids - boîte : 71 LB 32.21 KG Volume - boîte : 24.75 PP³ 0.7 M³</p> | <p>Pour l'emplacement de l'alimentation, se reporter aux illustrations.</p> <p>Ferrures de jumelage comprises (2 côtés).</p> <p>Ajouter 123 \$, 71 \$ pour (S2), (SE) Ajouter 1067 \$ pour 72 lb (CW), (C6) Ajouter 119 \$ pour (SU) ou 476 \$ pour (BS) Ajouter 28 \$ pour (TP) Ajouter 161 \$ pour (MB)</p> | | 1 | 2 | 3 | 4 | 5 | 6 | 7 | 8 | 9 | 10 | 11 | 12 | |
| | | <p>R27806 3117 3293 3442 3612 3893 4151 4410 4635 4916 5180 5537 6043 R27806S 3678 3854 4003 4173 4454 4712 4971 5196 5477 5741 6098 6604</p> <p>module avec console PO L52 P41.5 H47 MM L1321 P1054 H1194</p> | <p>DIMENSIONS HORS TOUT</p> <p>L P H</p> | | | <p>DIMENSIONS DE L'ASSISE</p> <p>L P H</p> | | | <p>DIMENSIONS DU DOSSIER</p> <p>L H</p> | | | | | | |
| | | <p>PO 52 31 47 52 19 18 52 29 MM 1321 787 1194 1321 483 457 1321 737</p> | | | | | | | | | | | | | |
| | | <p>RTA 00 1 par boîte</p> | | | | | | | | | | | | | |
|  <p>R27806B R27806SB</p> <p>Causeuse, doss. très haut, acc. remb. TFC : 8 V. 7.32 M Poids unitaire : 126 LB 57.3 KG Poids - boîte : 151 LB 68.49 KG Volume - boîte : 60.5 PP³ 1.71 M³</p> | <p>Pour l'emplacement de l'alimentation, se reporter aux illustrations.</p> <p>Non jumelable.</p> <p>Ajouter 162 \$, 71 \$ pour (S2), (SE) Ajouter 1067 \$ pour 72 lb (CW), (C6) Ajouter 119 \$ pour (SU) ou 476 \$ pour (BS) Ajouter 28 \$ pour (TP) Ajouter 161 \$ pour (MB)</p> | | 1 | 2 | 3 | 4 | 5 | 6 | 7 | 8 | 9 | 10 | 11 | 12 | |
| | | <p>R27806B 3711 3967 4183 4431 4839 5215 5591 5919 6327 6711 7231 7967 R27806SB 4272 4528 4744 4992 5400 5776 6152 6480 6888 7272 7792 8528</p> <p>module avec console PO L59 P41.5 H47 MM L1499 P1054 H1194</p> | <p>DIMENSIONS HORS TOUT</p> <p>L P H</p> | | | <p>DIMENSIONS DE L'ASSISE</p> <p>L P H</p> | | | <p>DIMENSIONS DU DOSSIER</p> <p>L H</p> | | | | | | |
| | | <p>PO 59 31 47 52 19 18 52 29 MM 1499 787 1194 1321 483 457 1321 737</p> | | | | | | | | | | | | | |
| | | <p>RTA 00 1 par boîte</p> | | | | | | | | | | | | | |
|  <p>R27806L R27806SR</p> <p>Causeuse, doss. très haut, acc. remb. (gauche/droite) TFC : 7 V. 6.4 M Poids unitaire : 116 LB 52.7 KG Poids - boîte : 141 LB 63.96 KG Volume - boîte : 60.5 PP³ 1.71 M³</p> | <p>Pour l'emplacement de l'alimentation, se reporter aux illustrations.</p> <p>Ferrures de jumelage comprises (1 côté).</p> <p>Ajouter 142 \$, 71 \$ pour (S2), (SE) Ajouter 1067 \$ pour 72 lb (CW), (C6) Ajouter 119 \$ pour (SU) ou 476 \$ pour (BS) Ajouter 28 \$ pour (TP) Ajouter 161 \$ pour (MB)</p> | | 1 | 2 | 3 | 4 | 5 | 6 | 7 | 8 | 9 | 10 | 11 | 12 | |
| | | <p>R27806L 3414 3638 3827 4044 4401 4730 5059 5346 5703 6039 6494 7138 R27806R 3975 4199 4388 4605 4962 5291 5620 5907 6264 6600 7055 7699 R27806SL R27806SR</p> <p>module avec console PO L55.5 P41.5 H47 MM L1410 P1054 H1194</p> | <p>DIMENSIONS HORS TOUT</p> <p>L P H</p> | | | <p>DIMENSIONS DE L'ASSISE</p> <p>L P H</p> | | | <p>DIMENSIONS DU DOSSIER</p> <p>L H</p> | | | | | | |
| | | <p>PO 55.5 31 47 52 19 18 52 29 MM 1410 787 1194 1321 483 457 1321 737</p> | | | | | | | | | | | | | |
| | | <p>RTA 00 1 par boîte</p> | | | | | | | | | | | | | |
|  <p>R27807 R27807S</p> <p>Canapé trois places, dossier régulier TFC : 8 V. 7.32 M Poids unitaire : 120 LB 54.5 KG Poids - boîte : 152 LB 68.95 KG Volume - boîte : 55.5 PP³ 1.57 M³</p> | <p>Pour l'emplacement de l'alimentation, se reporter aux illustrations.</p> <p>Ferrures de jumelage comprises (2 côtés).</p> <p>Ajouter 101 \$, 84 \$ pour (S2), (SE) Ajouter 1067 \$ pour 72 lb (CW), (C6) Ajouter 179 \$ pour (SU) ou 655 \$ pour (BS) Ajouter 28 \$ pour (TP) Ajouter 243 \$ pour (MB)</p> | | 1 | 2 | 3 | 4 | 5 | 6 | 7 | 8 | 9 | 10 | 11 | 12 | |
| | | <p>R27807 3783 4039 4256 4503 4912 5287 5664 5991 6400 6784 7303 8039 R27807S 4531 4787 5004 5251 5660 6035 6412 6739 7148 7532 8051 8787</p> <p>module avec console PO L78 P40.5 H32 MM L1981 P1029 H813</p> | <p>DIMENSIONS HORS TOUT</p> <p>L P H</p> | | | <p>DIMENSIONS DE L'ASSISE</p> <p>L P H</p> | | | <p>DIMENSIONS DU DOSSIER</p> <p>L H</p> | | | | | | |
| | | <p>PO 78 30 32 78 19 18 78 14 MM 1981 762 813 1981 483 457 1981 356</p> | | | | | | | | | | | | | |
| | | <p>RTA 00 1 par boîte</p> | | | | | | | | | | | | | |
|  <p>R27807B R27807SB</p> <p>Canapé trois places, doss. régulier, acc. remb. TFC : 10 V. 9.14 M Poids unitaire : 140 LB 63.6 KG Poids - boîte : 170 LB 77.11 KG Volume - boîte : 60.5 PP³ 1.71 M³</p> | <p>Pour l'emplacement de l'alimentation, se reporter aux illustrations.</p> <p>Non jumelable.</p> <p>Ajouter 137 \$, 84 \$ pour (S2), (SE) Ajouter 1067 \$ pour 72 lb (CW), (C6) Ajouter 179 \$ pour (SU) ou 655 \$ pour (BS) Ajouter 28 \$ pour (TP) Ajouter 243 \$ pour (MB)</p> | | 1 | 2 | 3 | 4 | 5 | 6 | 7 | 8 | 9 | 10 | 11 | 12 | |
| | | <p>R27807B 4377 4697 4968 5277 5788 6257 6728 7137 7648 8128 8777 9697 R27807SB 5125 5445 5716 6025 6536 7005 7476 7885 8396 8876 9525 10445</p> <p>module avec console PO L85 P40.5 H32 MM L2159 P1029 H813</p> | <p>DIMENSIONS HORS TOUT</p> <p>L P H</p> | | | <p>DIMENSIONS DE L'ASSISE</p> <p>L P H</p> | | | <p>DIMENSIONS DU DOSSIER</p> <p>L H</p> | | | | | | |
| | | <p>PO 85 30 32 78 19 18 78 14 MM 2159 762 813 1981 483 457 1981 356</p> | | | | | | | | | | | | | |
| | | <p>RTA 00 1 par boîte</p> | | | | | | | | | | | | | |

| DESCRIPTION | CARACTÉRISTIQUES | MODÈLE | GRADES DE TEXTILE DE SÉRIE | | | | | | | | | | | |
|-------------|------------------|--------|----------------------------|---|---|---|---|---|---|---|---|----|----|----|
| | | | 1 | 2 | 3 | 4 | 5 | 6 | 7 | 8 | 9 | 10 | 11 | 12 |

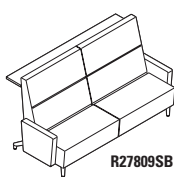

Canapé trois places, doss. très haut, acc. remb.

TFC : 12 V. | 10.97 M
 Poids unitaire : 155 LB | 70.5 KG
 Poids - boîte : 190 LB | 86.18 KG
 Volume - boîte : 86.25 P³ | 2.44 M³

Pour l'emplacement de l'alimentation, se reporter aux illustrations.

Non jumelable.

Ajouter 174 \$, 84 \$ pour (S2), (SE)
 Ajouter 1067 \$ pour 72 lb (CW), (C6)
 Ajouter 179 \$ pour (SU) ou 655 \$ pour (BS)
 Ajouter 28 \$ pour (TP)
 Ajouter 243 \$ pour (MB)

| | | | | | | | | | | | | |
|-----------------|------|------|------|------|------|------|------|------|-------|-------|-------|-------|
| R27809B | 5358 | 5742 | 6067 | 6438 | 7051 | 7614 | 8179 | 8670 | 9283 | 9859 | 10638 | 11742 |
| R27809SB | 6106 | 6490 | 6815 | 7186 | 7799 | 8362 | 8927 | 9418 | 10031 | 10607 | 11386 | 12490 |

| DIMENSIONS HORS TOUT | DIMENSIONS DE L'ASSISE | | | DIMENSIONS DU DOSSIER | | | |
|----------------------|------------------------|---|---|-----------------------|---|---|---|
| | L | P | H | L | P | H | L |

| | | | | | | | | | |
|---------------|------|-----|------|------|-----|-----|--|------|-------------|
| PO | 85 | 31 | 47 | 78 | 19 | 18 | | 78 | 29 |
| MM | 2159 | 787 | 1194 | 1981 | 483 | 457 | | 1981 | 737 |
| RTA 00 | | | | | | | | | 1 par boîte |

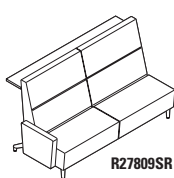

Canapé trois places, doss. très haut, acc. remb. (gauche/droite)

TFC : 11 V. | 10.06 M
 Poids unitaire : 145 LB | 65.9 KG
 Poids - boîte : 180 LB | 81.65 KG
 Volume - boîte : 86.25 P³ | 2.44 M³

Pour l'emplacement de l'alimentation, se reporter aux illustrations.

Ferrures de jumelage comprises (1 côté).

Ajouter 162 \$, 84 \$ pour (S2), (SE)
 Ajouter 1067 \$ pour 72 lb (CW), (C6)
 Ajouter 179 \$ pour (SU) ou 655 \$ pour (BS)
 Ajouter 28 \$ pour (TP)
 Ajouter 243 \$ pour (MB)

| | | | | | | | | | | | | |
|-----------------|------|------|------|------|------|------|------|------|------|------|-------|-------|
| R27809L | 5061 | 5413 | 5711 | 6051 | 6613 | 7129 | 7647 | 8097 | 8659 | 9187 | 9901 | 10913 |
| R27809R | | | | | | | | | | | | |
| R27809SL | 5809 | 6161 | 6459 | 6799 | 7361 | 7877 | 8395 | 8845 | 9407 | 9935 | 10649 | 11661 |
| R27809SR | | | | | | | | | | | | |

| DIMENSIONS HORS TOUT | DIMENSIONS DE L'ASSISE | | | DIMENSIONS DU DOSSIER | | | |
|----------------------|------------------------|---|---|-----------------------|---|---|---|
| | L | P | H | L | P | H | L |

| | | | | | | | | | |
|---------------|------|-----|------|------|-----|-----|--|------|-------------|
| PO | 81.5 | 31 | 47 | 78 | 19 | 18 | | 78 | 29 |
| MM | 2070 | 787 | 1194 | 1981 | 483 | 457 | | 1981 | 737 |
| RTA 00 | | | | | | | | | 1 par boîte |

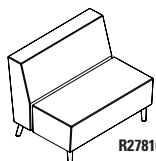

Fauteuil de salon bariatrique, dossier régulier

TFC : 4.25 V. | 3.89 M
 Poids unitaire : 69 LB | 31.4 KG
 Poids - boîte : 90 LB | 40.82 KG
 Volume - boîte : 28.75 P³ | 0.81 M³

Pour l'emplacement de l'alimentation, se reporter aux illustrations.

Ferrures de jumelage comprises (2 côtés).

Ajouter 61 \$, 52 \$ pour (S2), (SE)
 Ajouter 533 \$ pour 36 lb (CW)
 Ajouter 83 \$ pour (SU) ou 387 \$ pour (BS)
 Ajouter 28 \$ pour (TP)
 Ajouter 122 \$ pour (MB)

| | | | | | | | | | | | | |
|---------------|------|------|------|------|------|------|------|------|------|------|------|------|
| R27810 | 2303 | 2439 | 2554 | 2686 | 2902 | 3102 | 3302 | 3476 | 3693 | 3897 | 4173 | 4564 |
|---------------|------|------|------|------|------|------|------|------|------|------|------|------|

| DIMENSIONS HORS TOUT | DIMENSIONS DE L'ASSISE | | | DIMENSIONS DU DOSSIER | | | |
|----------------------|------------------------|---|---|-----------------------|---|---|---|
| | L | P | H | L | P | H | L |

| | | | | | | | | | |
|---------------|-----|-----|-----|-----|-----|-----|--|-----|-------------|
| PO | 39 | 30 | 32 | 39 | 19 | 18 | | 39 | 14 |
| MM | 991 | 762 | 813 | 991 | 483 | 457 | | 991 | 356 |
| RTA 00 | | | | | | | | | 1 par boîte |

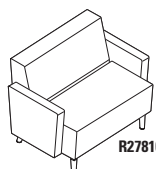

Fauteuil de salon bariatrique, doss. rég., acc. remb.

TFC : 6.25 V. | 5.72 M
 Poids unitaire : 89 LB | 40.5 KG
 Poids - boîte : 108 LB | 48.99 KG
 Volume - boîte : 33 P³ | 0.93 M³

Pour l'emplacement de l'alimentation, se reporter aux illustrations.

Non jumelable.

Ajouter 102 \$, 52 \$ pour (S2), (SE)
 Ajouter 533 \$ pour 36 lb (CW)
 Ajouter 83 \$ pour (SU) ou 387 \$ pour (BS)
 Ajouter 28 \$ pour (TP)
 Ajouter 122 \$ pour (MB)

| | | | | | | | | | | | | |
|----------------|------|------|------|------|------|------|------|------|------|------|------|------|
| R27810B | 2897 | 3097 | 3266 | 3460 | 3778 | 4072 | 4366 | 4622 | 4941 | 5241 | 5647 | 6222 |
|----------------|------|------|------|------|------|------|------|------|------|------|------|------|

| DIMENSIONS HORS TOUT | DIMENSIONS DE L'ASSISE | | | DIMENSIONS DU DOSSIER | | | |
|----------------------|------------------------|---|---|-----------------------|---|---|---|
| | L | P | H | L | P | H | L |

| | | | | | | | | | |
|---------------|------|-----|-----|-----|-----|-----|--|-----|-------------|
| PO | 46 | 30 | 32 | 39 | 19 | 18 | | 39 | 14 |
| MM | 1168 | 762 | 813 | 991 | 483 | 457 | | 991 | 356 |
| RTA 00 | | | | | | | | | 1 par boîte |

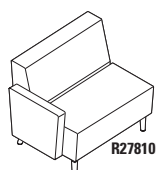
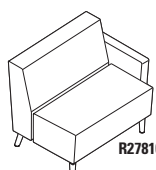

Faut. de salon bariatrique, doss. rég., acc. remb. (gauche/droite)

TFC : 5.25 V. | 4.8 M
 Poids unitaire : 79 LB | 35.9 KG
 Poids - boîte : 98 LB | 44.45 KG
 Volume - boîte : 33 P³ | 0.93 M³

Pour l'emplacement de l'alimentation, se reporter aux illustrations.

Ferrures de jumelage comprises (1 côté).

Ajouter 82 \$, 52 \$ pour (S2), (SE)
 Ajouter 533 \$ pour 36 lb (CW)
 Ajouter 83 \$ pour (SU) ou 387 \$ pour (BS)
 Ajouter 28 \$ pour (TP)
 Ajouter 122 \$ pour (MB)

| | | | | | | | | | | | | |
|----------------|------|------|------|------|------|------|------|------|------|------|------|------|
| R27810L | 2600 | 2768 | 2910 | 3073 | 3340 | 3587 | 3834 | 4049 | 4317 | 4569 | 4910 | 5393 |
| R27810R | | | | | | | | | | | | |

| DIMENSIONS HORS TOUT | DIMENSIONS DE L'ASSISE | | | DIMENSIONS DU DOSSIER | | | |
|----------------------|------------------------|---|---|-----------------------|---|---|---|
| | L | P | H | L | P | H | L |

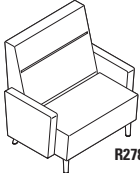
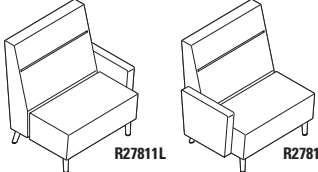
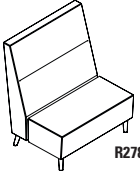
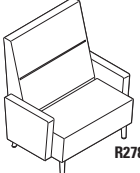

| | | | | | | | | | |
|---------------|------|-----|-----|-----|-----|-----|--|-----|-------------|
| PO | 42.5 | 30 | 32 | 39 | 19 | 18 | | 39 | 14 |
| MM | 1080 | 762 | 813 | 991 | 483 | 457 | | 991 | 356 |
| RTA 00 | | | | | | | | | 1 par boîte |

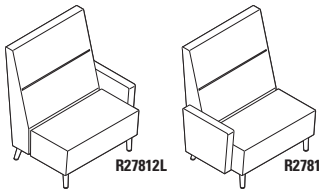
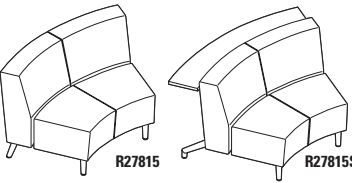
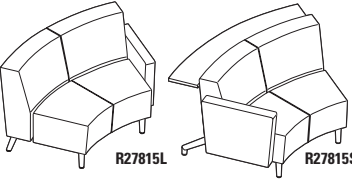
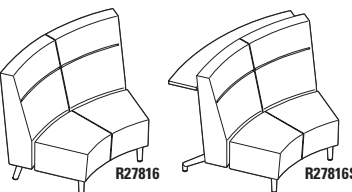
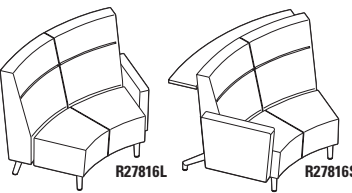
| DESCRIPTION | CARACTÉRISTIQUES | MODÈLE | GRADES DE TEXTILE DE SÉRIE | | | | | | | | | | | | | | | | | | | | | | | | | | | | | | | | | | | | | | | | | | | | | | | | | | | | | | | | | | | | |
|--|---|--|----------------------------|-----------------------|------------------------|------------------------|------|-----------------------|-----------------------|------|------|------|---------|------|----|----|----|------|---------|-----|---------|------|------|-----|--|----------------------|----|------------------------|--|-----------------------|-----|------|-----|-----|-----|-----|-----|---------|--|----------------------|----|------------------------|------|-----------------------|-----|-----|-----|-----|-----|---|---|---------|------|----|----|----|------|---------|-----|-----|-----|-----|-----|
| | | | 1 | 2 | 3 | 4 | 5 | 6 | 7 | 8 | 9 | 10 | 11 | 12 | | | | | | | | | | | | | | | | | | | | | | | | | | | | | | | | | | | | | | | | | | | | | | | | | |
|  <p>R27811</p> <p>Fauteuil de salon bariatrique, dossier haut TFC : 4.75 V. 4.34 M Poids unitaire : 77 LB 35 KG Poids - boîte : 98 LB 44.45 KG Volume - boîte : 36 P³ 1.01 M³</p> | Pour l'emplacement de l'alimentation, se reporter aux illustrations. Ferrures de jumelage comprises (2 côtés). Ajouter 81 \$, 52 \$ pour (S2), (SE) Ajouter 533 \$ pour 36 lb (CW) Ajouter 83 \$ pour (SU) ou 387 \$ pour (BS) Ajouter 28 \$ pour (TP) Ajouter 122 \$ pour (MB) | R27811 | 2585 | 2737 | 2865 | 3013 | 3255 | 3478 | 3701 | 3896 | 4138 | 4366 | 4675 | 5112 | | | | | | | | | | | | | | | | | | | | | | | | | | | | | | | | | | | | | | | | | | | | | | | | | |
| | | <table border="1"> <thead> <tr> <th colspan="3">DIMENSIONS HORS TOUT</th> <th colspan="3">DIMENSIONS DE L'ASSISE</th> <th colspan="3">DIMENSIONS DU DOSSIER</th> </tr> <tr> <th>L</th><th>P</th><th>H</th> <th>L</th><th>P</th><th>H</th> <th>L</th><th colspan="2">H</th> </tr> </thead> <tbody> <tr> <td>PO 39</td><td>30.5</td><td>41.5</td> <td>39</td><td>19</td><td>18</td> <td>39</td><td colspan="2">23.5</td> </tr> <tr> <td>MM 991</td><td>775</td><td>1054</td> <td>991</td><td>483</td><td>457</td> <td>991</td><td colspan="2">597</td> </tr> </tbody> </table> | DIMENSIONS HORS TOUT | | | DIMENSIONS DE L'ASSISE | | | DIMENSIONS DU DOSSIER | | | L | P | H | L | P | H | L | H | | PO 39 | 30.5 | 41.5 | 39 | 19 | 18 | 39 | 23.5 | | MM 991 | 775 | 1054 | 991 | 483 | 457 | 991 | 597 | | <table border="1"> <thead> <tr> <th colspan="2">DIMENSIONS HORS TOUT</th> <th colspan="2">DIMENSIONS DE L'ASSISE</th> <th colspan="2">DIMENSIONS DU DOSSIER</th> </tr> <tr> <th>L</th><th>P</th> <th>L</th><th>P</th> <th>L</th><th>H</th> </tr> </thead> <tbody> <tr> <td>PO 46</td><td>30.5</td> <td>39</td><td>19</td> <td>39</td><td>23.5</td> </tr> <tr> <td>MM 1168</td><td>775</td> <td>991</td><td>483</td> <td>991</td><td>597</td> </tr> </tbody> </table> | DIMENSIONS HORS TOUT | | DIMENSIONS DE L'ASSISE | | DIMENSIONS DU DOSSIER | | L | P | L | P | L | H | PO 46 | 30.5 | 39 | 19 | 39 | 23.5 | MM 1168 | 775 | 991 | 483 | 991 | 597 |
| | | DIMENSIONS HORS TOUT | | | DIMENSIONS DE L'ASSISE | | | DIMENSIONS DU DOSSIER | | | | | | | | | | | | | | | | | | | | | | | | | | | | | | | | | | | | | | | | | | | | | | | | | | | | | | | |
| | | L | P | H | L | P | H | L | H | | | | | | | | | | | | | | | | | | | | | | | | | | | | | | | | | | | | | | | | | | | | | | | | | | | | | | |
| PO 39 | 30.5 | 41.5 | 39 | 19 | 18 | 39 | 23.5 | | | | | | | | | | | | | | | | | | | | | | | | | | | | | | | | | | | | | | | | | | | | | | | | | | | | | | | | |
| MM 991 | 775 | 1054 | 991 | 483 | 457 | 991 | 597 | | | | | | | | | | | | | | | | | | | | | | | | | | | | | | | | | | | | | | | | | | | | | | | | | | | | | | | | |
| DIMENSIONS HORS TOUT | | DIMENSIONS DE L'ASSISE | | DIMENSIONS DU DOSSIER | | | | | | | | | | | | | | | | | | | | | | | | | | | | | | | | | | | | | | | | | | | | | | | | | | | | | | | | | | | |
| L | P | L | P | L | H | | | | | | | | | | | | | | | | | | | | | | | | | | | | | | | | | | | | | | | | | | | | | | | | | | | | | | | | | | |
| PO 46 | 30.5 | 39 | 19 | 39 | 23.5 | | | | | | | | | | | | | | | | | | | | | | | | | | | | | | | | | | | | | | | | | | | | | | | | | | | | | | | | | | |
| MM 1168 | 775 | 991 | 483 | 991 | 597 | | | | | | | | | | | | | | | | | | | | | | | | | | | | | | | | | | | | | | | | | | | | | | | | | | | | | | | | | | |
| <table border="1"> <thead> <tr> <th colspan="2">DIMENSIONS HORS TOUT</th> <th colspan="2">DIMENSIONS DE L'ASSISE</th> <th colspan="2">DIMENSIONS DU DOSSIER</th> </tr> <tr> <th>L</th><th>P</th> <th>L</th><th>P</th> <th>L</th><th>H</th> </tr> </thead> <tbody> <tr> <td>PO 46</td><td>30.5</td> <td>39</td><td>19</td> <td>39</td><td>23.5</td> </tr> <tr> <td>MM 1168</td><td>775</td> <td>991</td><td>483</td> <td>991</td><td>597</td> </tr> </tbody> </table> | DIMENSIONS HORS TOUT | | DIMENSIONS DE L'ASSISE | | DIMENSIONS DU DOSSIER | | L | P | L | P | L | H | PO 46 | 30.5 | 39 | 19 | 39 | 23.5 | MM 1168 | 775 | 991 | 483 | 991 | 597 | <table border="1"> <thead> <tr> <th colspan="2">DIMENSIONS HORS TOUT</th> <th colspan="2">DIMENSIONS DE L'ASSISE</th> <th colspan="2">DIMENSIONS DU DOSSIER</th> </tr> <tr> <th>L</th><th>P</th> <th>L</th><th>P</th> <th>L</th><th>H</th> </tr> </thead> <tbody> <tr> <td>PO 46</td><td>30.5</td> <td>39</td><td>19</td> <td>39</td><td>23.5</td> </tr> <tr> <td>MM 1168</td><td>775</td> <td>991</td><td>483</td> <td>991</td><td>597</td> </tr> </tbody> </table> | DIMENSIONS HORS TOUT | | DIMENSIONS DE L'ASSISE | | DIMENSIONS DU DOSSIER | | L | P | L | P | L | H | PO 46 | 30.5 | 39 | 19 | 39 | 23.5 | MM 1168 | 775 | 991 | 483 | 991 | 597 | | | | | | | | | | | | | | |
| DIMENSIONS HORS TOUT | | DIMENSIONS DE L'ASSISE | | DIMENSIONS DU DOSSIER | | | | | | | | | | | | | | | | | | | | | | | | | | | | | | | | | | | | | | | | | | | | | | | | | | | | | | | | | | | |
| L | P | L | P | L | H | | | | | | | | | | | | | | | | | | | | | | | | | | | | | | | | | | | | | | | | | | | | | | | | | | | | | | | | | | |
| PO 46 | 30.5 | 39 | 19 | 39 | 23.5 | | | | | | | | | | | | | | | | | | | | | | | | | | | | | | | | | | | | | | | | | | | | | | | | | | | | | | | | | | |
| MM 1168 | 775 | 991 | 483 | 991 | 597 | | | | | | | | | | | | | | | | | | | | | | | | | | | | | | | | | | | | | | | | | | | | | | | | | | | | | | | | | | |
| DIMENSIONS HORS TOUT | | DIMENSIONS DE L'ASSISE | | DIMENSIONS DU DOSSIER | | | | | | | | | | | | | | | | | | | | | | | | | | | | | | | | | | | | | | | | | | | | | | | | | | | | | | | | | | | |
| L | P | L | P | L | H | | | | | | | | | | | | | | | | | | | | | | | | | | | | | | | | | | | | | | | | | | | | | | | | | | | | | | | | | | |
| PO 46 | 30.5 | 39 | 19 | 39 | 23.5 | | | | | | | | | | | | | | | | | | | | | | | | | | | | | | | | | | | | | | | | | | | | | | | | | | | | | | | | | | |
| MM 1168 | 775 | 991 | 483 | 991 | 597 | | | | | | | | | | | | | | | | | | | | | | | | | | | | | | | | | | | | | | | | | | | | | | | | | | | | | | | | | | |
| <table border="1"> <thead> <tr> <th colspan="2">DIMENSIONS HORS TOUT</th> <th colspan="2">DIMENSIONS DE L'ASSISE</th> <th colspan="2">DIMENSIONS DU DOSSIER</th> </tr> <tr> <th>L</th><th>P</th> <th>L</th><th>P</th> <th>L</th><th>H</th> </tr> </thead> <tbody> <tr> <td>PO 46</td><td>30.5</td> <td>39</td><td>19</td> <td>39</td><td>23.5</td> </tr> <tr> <td>MM 1168</td><td>775</td> <td>991</td><td>483</td> <td>991</td><td>597</td> </tr> </tbody> </table> | DIMENSIONS HORS TOUT | | DIMENSIONS DE L'ASSISE | | DIMENSIONS DU DOSSIER | | L | P | L | P | L | H | PO 46 | 30.5 | 39 | 19 | 39 | 23.5 | MM 1168 | 775 | 991 | 483 | 991 | 597 | <table border="1"> <thead> <tr> <th colspan="2">DIMENSIONS HORS TOUT</th> <th colspan="2">DIMENSIONS DE L'ASSISE</th> <th colspan="2">DIMENSIONS DU DOSSIER</th> </tr> <tr> <th>L</th><th>P</th> <th>L</th><th>P</th> <th>L</th><th>H</th> </tr> </thead> <tbody> <tr> <td>PO 46</td><td>30.5</td> <td>39</td><td>19</td> <td>39</td><td>23.5</td> </tr> <tr> <td>MM 1168</td><td>775</td> <td>991</td><td>483</td> <td>991</td><td>597</td> </tr> </tbody> </table> | DIMENSIONS HORS TOUT | | DIMENSIONS DE L'ASSISE | | DIMENSIONS DU DOSSIER | | L | P | L | P | L | H | PO 46 | 30.5 | 39 | 19 | 39 | 23.5 | MM 1168 | 775 | 991 | 483 | 991 | 597 | | | | | | | | | | | | | | |
| DIMENSIONS HORS TOUT | | DIMENSIONS DE L'ASSISE | | DIMENSIONS DU DOSSIER | | | | | | | | | | | | | | | | | | | | | | | | | | | | | | | | | | | | | | | | | | | | | | | | | | | | | | | | | | | |
| L | P | L | P | L | H | | | | | | | | | | | | | | | | | | | | | | | | | | | | | | | | | | | | | | | | | | | | | | | | | | | | | | | | | | |
| PO 46 | 30.5 | 39 | 19 | 39 | 23.5 | | | | | | | | | | | | | | | | | | | | | | | | | | | | | | | | | | | | | | | | | | | | | | | | | | | | | | | | | | |
| MM 1168 | 775 | 991 | 483 | 991 | 597 | | | | | | | | | | | | | | | | | | | | | | | | | | | | | | | | | | | | | | | | | | | | | | | | | | | | | | | | | | |
| DIMENSIONS HORS TOUT | | DIMENSIONS DE L'ASSISE | | DIMENSIONS DU DOSSIER | | | | | | | | | | | | | | | | | | | | | | | | | | | | | | | | | | | | | | | | | | | | | | | | | | | | | | | | | | | |
| L | P | L | P | L | H | | | | | | | | | | | | | | | | | | | | | | | | | | | | | | | | | | | | | | | | | | | | | | | | | | | | | | | | | | |
| PO 46 | 30.5 | 39 | 19 | 39 | 23.5 | | | | | | | | | | | | | | | | | | | | | | | | | | | | | | | | | | | | | | | | | | | | | | | | | | | | | | | | | | |
| MM 1168 | 775 | 991 | 483 | 991 | 597 | | | | | | | | | | | | | | | | | | | | | | | | | | | | | | | | | | | | | | | | | | | | | | | | | | | | | | | | | | |
|  <p>R27811B</p> <p>Faut. de salon bariatrique, doss. haut, acc. remb. TFC : 6.75 V. 6.17 M Poids unitaire : 97 LB 44.1 KG Poids - boîte : 117.5 LB 53.3 KG Volume - boîte : 42.25 P³ 1.19 M³</p> | Pour l'emplacement de l'alimentation, se reporter aux illustrations. Non jumelable. Ajouter 120 \$, 52 \$ pour (S2), (SE) Ajouter 533 \$ pour 36 lb (CW) Ajouter 83 \$ pour (SU) ou 387 \$ pour (BS) Ajouter 28 \$ pour (TP) Ajouter 122 \$ pour (MB) | R27811B | 3179 | 3395 | 3577 | 3787 | 4131 | 4448 | 4765 | 5042 | 5386 | 5710 | 6149 | 6770 | | | | | | | | | | | | | | | | | | | | | | | | | | | | | | | | | | | | | | | | | | | | | | | | | |
| | | <table border="1"> <thead> <tr> <th colspan="3">DIMENSIONS HORS TOUT</th> <th colspan="3">DIMENSIONS DE L'ASSISE</th> <th colspan="3">DIMENSIONS DU DOSSIER</th> </tr> <tr> <th>L</th><th>P</th><th>H</th> <th>L</th><th>P</th><th>H</th> <th>L</th><th colspan="2">H</th> </tr> </thead> <tbody> <tr> <td>PO 46</td><td>30.5</td><td>41.5</td> <td>39</td><td>19</td><td>18</td> <td>39</td><td colspan="2">23.5</td> </tr> <tr> <td>MM 1168</td><td>775</td><td>1054</td> <td>991</td><td>483</td><td>457</td> <td>991</td><td colspan="2">597</td> </tr> </tbody> </table> | DIMENSIONS HORS TOUT | | | DIMENSIONS DE L'ASSISE | | | DIMENSIONS DU DOSSIER | | | L | P | H | L | P | H | L | H | | PO 46 | 30.5 | 41.5 | 39 | 19 | 18 | 39 | 23.5 | | MM 1168 | 775 | 1054 | 991 | 483 | 457 | 991 | 597 | | <table border="1"> <thead> <tr> <th colspan="2">DIMENSIONS HORS TOUT</th> <th colspan="2">DIMENSIONS DE L'ASSISE</th> <th colspan="2">DIMENSIONS DU DOSSIER</th> </tr> <tr> <th>L</th><th>P</th> <th>L</th><th>P</th> <th>L</th><th>H</th> </tr> </thead> <tbody> <tr> <td>PO 46</td><td>30.5</td> <td>39</td><td>19</td> <td>39</td><td>23.5</td> </tr> <tr> <td>MM 1168</td><td>775</td> <td>991</td><td>483</td> <td>991</td><td>597</td> </tr> </tbody> </table> | DIMENSIONS HORS TOUT | | DIMENSIONS DE L'ASSISE | | DIMENSIONS DU DOSSIER | | L | P | L | P | L | H | PO 46 | 30.5 | 39 | 19 | 39 | 23.5 | MM 1168 | 775 | 991 | 483 | 991 | 597 |
| | | DIMENSIONS HORS TOUT | | | DIMENSIONS DE L'ASSISE | | | DIMENSIONS DU DOSSIER | | | | | | | | | | | | | | | | | | | | | | | | | | | | | | | | | | | | | | | | | | | | | | | | | | | | | | | |
| | | L | P | H | L | P | H | L | H | | | | | | | | | | | | | | | | | | | | | | | | | | | | | | | | | | | | | | | | | | | | | | | | | | | | | | |
| PO 46 | 30.5 | 41.5 | 39 | 19 | 18 | 39 | 23.5 | | | | | | | | | | | | | | | | | | | | | | | | | | | | | | | | | | | | | | | | | | | | | | | | | | | | | | | | |
| MM 1168 | 775 | 1054 | 991 | 483 | 457 | 991 | 597 | | | | | | | | | | | | | | | | | | | | | | | | | | | | | | | | | | | | | | | | | | | | | | | | | | | | | | | | |
| DIMENSIONS HORS TOUT | | DIMENSIONS DE L'ASSISE | | DIMENSIONS DU DOSSIER | | | | | | | | | | | | | | | | | | | | | | | | | | | | | | | | | | | | | | | | | | | | | | | | | | | | | | | | | | | |
| L | P | L | P | L | H | | | | | | | | | | | | | | | | | | | | | | | | | | | | | | | | | | | | | | | | | | | | | | | | | | | | | | | | | | |
| PO 46 | 30.5 | 39 | 19 | 39 | 23.5 | | | | | | | | | | | | | | | | | | | | | | | | | | | | | | | | | | | | | | | | | | | | | | | | | | | | | | | | | | |
| MM 1168 | 775 | 991 | 483 | 991 | 597 | | | | | | | | | | | | | | | | | | | | | | | | | | | | | | | | | | | | | | | | | | | | | | | | | | | | | | | | | | |
| <table border="1"> <thead> <tr> <th colspan="2">DIMENSIONS HORS TOUT</th> <th colspan="2">DIMENSIONS DE L'ASSISE</th> <th colspan="2">DIMENSIONS DU DOSSIER</th> </tr> <tr> <th>L</th><th>P</th> <th>L</th><th>P</th> <th>L</th><th>H</th> </tr> </thead> <tbody> <tr> <td>PO 46</td><td>30.5</td> <td>39</td><td>19</td> <td>39</td><td>23.5</td> </tr> <tr> <td>MM 1168</td><td>775</td> <td>991</td><td>483</td> <td>991</td><td>597</td> </tr> </tbody> </table> | DIMENSIONS HORS TOUT | | DIMENSIONS DE L'ASSISE | | DIMENSIONS DU DOSSIER | | L | P | L | P | L | H | PO 46 | 30.5 | 39 | 19 | 39 | 23.5 | MM 1168 | 775 | 991 | 483 | 991 | 597 | <table border="1"> <thead> <tr> <th colspan="2">DIMENSIONS HORS TOUT</th> <th colspan="2">DIMENSIONS DE L'ASSISE</th> <th colspan="2">DIMENSIONS DU DOSSIER</th> </tr> <tr> <th>L</th><th>P</th> <th>L</th><th>P</th> <th>L</th><th>H</th> </tr> </thead> <tbody> <tr> <td>PO 46</td><td>30.5</td> <td>39</td><td>19</td> <td>39</td><td>23.5</td> </tr> <tr> <td>MM 1168</td><td>775</td> <td>991</td><td>483</td> <td>991</td><td>597</td> </tr> </tbody> </table> | DIMENSIONS HORS TOUT | | DIMENSIONS DE L'ASSISE | | DIMENSIONS DU DOSSIER | | L | P | L | P | L | H | PO 46 | 30.5 | 39 | 19 | 39 | 23.5 | MM 1168 | 775 | 991 | 483 | 991 | 597 | | | | | | | | | | | | | | |
| DIMENSIONS HORS TOUT | | DIMENSIONS DE L'ASSISE | | DIMENSIONS DU DOSSIER | | | | | | | | | | | | | | | | | | | | | | | | | | | | | | | | | | | | | | | | | | | | | | | | | | | | | | | | | | | |
| L | P | L | P | L | H | | | | | | | | | | | | | | | | | | | | | | | | | | | | | | | | | | | | | | | | | | | | | | | | | | | | | | | | | | |
| PO 46 | 30.5 | 39 | 19 | 39 | 23.5 | | | | | | | | | | | | | | | | | | | | | | | | | | | | | | | | | | | | | | | | | | | | | | | | | | | | | | | | | | |
| MM 1168 | 775 | 991 | 483 | 991 | 597 | | | | | | | | | | | | | | | | | | | | | | | | | | | | | | | | | | | | | | | | | | | | | | | | | | | | | | | | | | |
| DIMENSIONS HORS TOUT | | DIMENSIONS DE L'ASSISE | | DIMENSIONS DU DOSSIER | | | | | | | | | | | | | | | | | | | | | | | | | | | | | | | | | | | | | | | | | | | | | | | | | | | | | | | | | | | |
| L | P | L | P | L | H | | | | | | | | | | | | | | | | | | | | | | | | | | | | | | | | | | | | | | | | | | | | | | | | | | | | | | | | | | |
| PO 46 | 30.5 | 39 | 19 | 39 | 23.5 | | | | | | | | | | | | | | | | | | | | | | | | | | | | | | | | | | | | | | | | | | | | | | | | | | | | | | | | | | |
| MM 1168 | 775 | 991 | 483 | 991 | 597 | | | | | | | | | | | | | | | | | | | | | | | | | | | | | | | | | | | | | | | | | | | | | | | | | | | | | | | | | | |
| <table border="1"> <thead> <tr> <th colspan="2">DIMENSIONS HORS TOUT</th> <th colspan="2">DIMENSIONS DE L'ASSISE</th> <th colspan="2">DIMENSIONS DU DOSSIER</th> </tr> <tr> <th>L</th><th>P</th> <th>L</th><th>P</th> <th>L</th><th>H</th> </tr> </thead> <tbody> <tr> <td>PO 46</td><td>30.5</td> <td>39</td><td>19</td> <td>39</td><td>23.5</td> </tr> <tr> <td>MM 1168</td><td>775</td> <td>991</td><td>483</td> <td>991</td><td>597</td> </tr> </tbody> </table> | DIMENSIONS HORS TOUT | | DIMENSIONS DE L'ASSISE | | DIMENSIONS DU DOSSIER | | L | P | L | P | L | H | PO 46 | 30.5 | 39 | 19 | 39 | 23.5 | MM 1168 | 775 | 991 | 483 | 991 | 597 | <table border="1"> <thead> <tr> <th colspan="2">DIMENSIONS HORS TOUT</th> <th colspan="2">DIMENSIONS DE L'ASSISE</th> <th colspan="2">DIMENSIONS DU DOSSIER</th> </tr> <tr> <th>L</th><th>P</th> <th>L</th><th>P</th> <th>L</th><th>H</th> </tr> </thead> <tbody> <tr> <td>PO 46</td><td>30.5</td> <td>39</td><td>19</td> <td>39</td><td>23.5</td> </tr> <tr> <td>MM 1168</td><td>775</td> <td>991</td><td>483</td> <td>991</td><td>597</td> </tr> </tbody> </table> | DIMENSIONS HORS TOUT | | DIMENSIONS DE L'ASSISE | | DIMENSIONS DU DOSSIER | | L | P | L | P | L | H | PO 46 | 30.5 | 39 | 19 | 39 | 23.5 | MM 1168 | 775 | 991 | 483 | 991 | 597 | | | | | | | | | | | | | | |
| DIMENSIONS HORS TOUT | | DIMENSIONS DE L'ASSISE | | DIMENSIONS DU DOSSIER | | | | | | | | | | | | | | | | | | | | | | | | | | | | | | | | | | | | | | | | | | | | | | | | | | | | | | | | | | | |
| L | P | L | P | L | H | | | | | | | | | | | | | | | | | | | | | | | | | | | | | | | | | | | | | | | | | | | | | | | | | | | | | | | | | | |
| PO 46 | 30.5 | 39 | 19 | 39 | 23.5 | | | | | | | | | | | | | | | | | | | | | | | | | | | | | | | | | | | | | | | | | | | | | | | | | | | | | | | | | | |
| MM 1168 | 775 | 991 | 483 | 991 | 597 | | | | | | | | | | | | | | | | | | | | | | | | | | | | | | | | | | | | | | | | | | | | | | | | | | | | | | | | | | |
| DIMENSIONS HORS TOUT | | DIMENSIONS DE L'ASSISE | | DIMENSIONS DU DOSSIER | | | | | | | | | | | | | | | | | | | | | | | | | | | | | | | | | | | | | | | | | | | | | | | | | | | | | | | | | | | |
| L | P | L | P | L | H | | | | | | | | | | | | | | | | | | | | | | | | | | | | | | | | | | | | | | | | | | | | | | | | | | | | | | | | | | |
| PO 46 | 30.5 | 39 | 19 | 39 | 23.5 | | | | | | | | | | | | | | | | | | | | | | | | | | | | | | | | | | | | | | | | | | | | | | | | | | | | | | | | | | |
| MM 1168 | 775 | 991 | 483 | 991 | 597 | | | | | | | | | | | | | | | | | | | | | | | | | | | | | | | | | | | | | | | | | | | | | | | | | | | | | | | | | | |
|  <p>R27811L R27811R</p> <p>Faut. de salon bariatrique, doss. haut, acc. remb. (gauche/droite) TFC : 5.75 V. 5.26 M Poids unitaire : 87 LB 39.5 KG Poids - boîte : 107.5 LB 48.76 KG Volume - boîte : 42.25 P³ 1.19 M³</p> | Pour l'emplacement de l'alimentation, se reporter aux illustrations. Ferrures de jumelage comprises (1 côté). Ajouter 100 \$, 52 \$ pour (S2), (SE) Ajouter 533 \$ pour 36 lb (CW) Ajouter 83 \$ pour (SU) ou 387 \$ pour (BS) Ajouter 28 \$ pour (TP) Ajouter 122 \$ pour (MB) | R27811L R27811R | 2882 | 3066 | 3221 | 3400 | 3693 | 3963 | 4233 | 4469 | 4762 | 5038 | 5412 | 5941 | | | | | | | | | | | | | | | | | | | | | | | | | | | | | | | | | | | | | | | | | | | | | | | | | |
| | | <table border="1"> <thead> <tr> <th colspan="3">DIMENSIONS HORS TOUT</th> <th colspan="3">DIMENSIONS DE L'ASSISE</th> <th colspan="3">DIMENSIONS DU DOSSIER</th> </tr> <tr> <th>L</th><th>P</th><th>H</th> <th>L</th><th>P</th><th>H</th> <th>L</th><th colspan="2">LH</th> </tr> </thead> <tbody> <tr> <td>PO 42.5</td><td>30.5</td><td>41.5</td> <td>39</td><td>19</td><td>18</td> <td>39</td><td colspan="2">23.5</td> </tr> <tr> <td>MM 1080</td><td>775</td><td>1054</td> <td>991</td><td>483</td><td>457</td> <td>991</td><td colspan="2">597</td> </tr> </tbody> </table> | DIMENSIONS HORS TOUT | | | DIMENSIONS DE L'ASSISE | | | DIMENSIONS DU DOSSIER | | | L | P | H | L | P | H | L | LH | | PO 42.5 | 30.5 | 41.5 | 39 | 19 | 18 | 39 | 23.5 | | MM 1080 | 775 | 1054 | 991 | 483 | 457 | 991 | 597 | | <table border="1"> <thead> <tr> <th colspan="2">DIMENSIONS HORS TOUT</th> <th colspan="2">DIMENSIONS DE L'ASSISE</th> <th colspan="2">DIMENSIONS DU DOSSIER</th> </tr> <tr> <th>L</th><th>P</th> <th>L</th><th>P</th> <th>L</th><th>H</th> </tr> </thead> <tbody> <tr> <td>PO 42.5</td><td>30.5</td> <td>39</td><td>19</td> <td>39</td><td>23.5</td> </tr> <tr> <td>MM 1080</td><td>775</td> <td>991</td><td>483</td> <td>991</td><td>597</td> </tr> </tbody> </table> | DIMENSIONS HORS TOUT | | DIMENSIONS DE L'ASSISE | | DIMENSIONS DU DOSSIER | | L | P | L | P | L | H | PO 42.5 | 30.5 | 39 | 19 | 39 | 23.5 | MM 1080 | 775 | 991 | 483 | 991 | 597 |
| | | DIMENSIONS HORS TOUT | | | DIMENSIONS DE L'ASSISE | | | DIMENSIONS DU DOSSIER | | | | | | | | | | | | | | | | | | | | | | | | | | | | | | | | | | | | | | | | | | | | | | | | | | | | | | | |
| | | L | P | H | L | P | H | L | LH | | | | | | | | | | | | | | | | | | | | | | | | | | | | | | | | | | | | | | | | | | | | | | | | | | | | | | |
| PO 42.5 | 30.5 | 41.5 | 39 | 19 | 18 | 39 | 23.5 | | | | | | | | | | | | | | | | | | | | | | | | | | | | | | | | | | | | | | | | | | | | | | | | | | | | | | | | |
| MM 1080 | 775 | 1054 | 991 | 483 | 457 | 991 | 597 | | | | | | | | | | | | | | | | | | | | | | | | | | | | | | | | | | | | | | | | | | | | | | | | | | | | | | | | |
| DIMENSIONS HORS TOUT | | DIMENSIONS DE L'ASSISE | | DIMENSIONS DU DOSSIER | | | | | | | | | | | | | | | | | | | | | | | | | | | | | | | | | | | | | | | | | | | | | | | | | | | | | | | | | | | |
| L | P | L | P | L | H | | | | | | | | | | | | | | | | | | | | | | | | | | | | | | | | | | | | | | | | | | | | | | | | | | | | | | | | | | |
| PO 42.5 | 30.5 | 39 | 19 | 39 | 23.5 | | | | | | | | | | | | | | | | | | | | | | | | | | | | | | | | | | | | | | | | | | | | | | | | | | | | | | | | | | |
| MM 1080 | 775 | 991 | 483 | 991 | 597 | | | | | | | | | | | | | | | | | | | | | | | | | | | | | | | | | | | | | | | | | | | | | | | | | | | | | | | | | | |
| <table border="1"> <thead> <tr> <th colspan="2">DIMENSIONS HORS TOUT</th> <th colspan="2">DIMENSIONS DE L'ASSISE</th> <th colspan="2">DIMENSIONS DU DOSSIER</th> </tr> <tr> <th>L</th><th>P</th> <th>L</th><th>P</th> <th>L</th><th>H</th> </tr> </thead> <tbody> <tr> <td>PO 42.5</td><td>30.5</td> <td>39</td><td>19</td> <td>39</td><td>23.5</td> </tr> <tr> <td>MM 1080</td><td>775</td> <td>991</td><td>483</td> <td>991</td><td>597</td> </tr> </tbody> </table> | DIMENSIONS HORS TOUT | | DIMENSIONS DE L'ASSISE | | DIMENSIONS DU DOSSIER | | L | P | L | P | L | H | PO 42.5 | 30.5 | 39 | 19 | 39 | 23.5 | MM 1080 | 775 | 991 | 483 | 991 | 597 | <table border="1"> <thead> <tr> <th colspan="2">DIMENSIONS HORS TOUT</th> <th colspan="2">DIMENSIONS DE L'ASSISE</th> <th colspan="2">DIMENSIONS DU DOSSIER</th> </tr> <tr> <th>L</th><th>P</th> <th>L</th><th>P</th> <th>L</th><th>H</th> </tr> </thead> <tbody> <tr> <td>PO 42.5</td><td>30.5</td> <td>39</td><td>19</td> <td>39</td><td>23.5</td> </tr> <tr> <td>MM 1080</td><td>775</td> <td>991</td><td>483</td> <td>991</td><td>597</td> </tr> </tbody> </table> | DIMENSIONS HORS TOUT | | DIMENSIONS DE L'ASSISE | | DIMENSIONS DU DOSSIER | | L | P | L | P | L | H | PO 42.5 | 30.5 | 39 | 19 | 39 | 23.5 | MM 1080 | 775 | 991 | 483 | 991 | 597 | | | | | | | | | | | | | | |
| DIMENSIONS HORS TOUT | | DIMENSIONS DE L'ASSISE | | DIMENSIONS DU DOSSIER | | | | | | | | | | | | | | | | | | | | | | | | | | | | | | | | | | | | | | | | | | | | | | | | | | | | | | | | | | | |
| L | P | L | P | L | H | | | | | | | | | | | | | | | | | | | | | | | | | | | | | | | | | | | | | | | | | | | | | | | | | | | | | | | | | | |
| PO 42.5 | 30.5 | 39 | 19 | 39 | 23.5 | | | | | | | | | | | | | | | | | | | | | | | | | | | | | | | | | | | | | | | | | | | | | | | | | | | | | | | | | | |
| MM 1080 | 775 | 991 | 483 | 991 | 597 | | | | | | | | | | | | | | | | | | | | | | | | | | | | | | | | | | | | | | | | | | | | | | | | | | | | | | | | | | |
| DIMENSIONS HORS TOUT | | DIMENSIONS DE L'ASSISE | | DIMENSIONS DU DOSSIER | | | | | | | | | | | | | | | | | | | | | | | | | | | | | | | | | | | | | | | | | | | | | | | | | | | | | | | | | | | |
| L | P | L | P | L | H | | | | | | | | | | | | | | | | | | | | | | | | | | | | | | | | | | | | | | | | | | | | | | | | | | | | | | | | | | |
| PO 42.5 | 30.5 | 39 | 19 | 39 | 23.5 | | | | | | | | | | | | | | | | | | | | | | | | | | | | | | | | | | | | | | | | | | | | | | | | | | | | | | | | | | |
| MM 1080 | 775 | 991 | 483 | 991 | 597 | | | | | | | | | | | | | | | | | | | | | | | | | | | | | | | | | | | | | | | | | | | | | | | | | | | | | | | | | | |
| <table border="1"> <thead> <tr> <th colspan="2">DIMENSIONS HORS TOUT</th> <th colspan="2">DIMENSIONS DE L'ASSISE</th> <th colspan="2">DIMENSIONS DU DOSSIER</th> </tr> <tr> <th>L</th><th>P</th> <th>L</th><th>P</th> <th>L</th><th>H</th> </tr> </thead> <tbody> <tr> <td>PO 42.5</td><td>30.5</td> <td>39</td><td>19</td> <td>39</td><td>23.5</td> </tr> <tr> <td>MM 1080</td><td>775</td> <td>991</td><td>483</td> <td>991</td><td>597</td> </tr> </tbody> </table> | DIMENSIONS HORS TOUT | | DIMENSIONS DE L'ASSISE | | DIMENSIONS DU DOSSIER | | L | P | L | P | L | H | PO 42.5 | 30.5 | 39 | 19 | 39 | 23.5 | MM 1080 | 775 | 991 | 483 | 991 | 597 | <table border="1"> <thead> <tr> <th colspan="2">DIMENSIONS HORS TOUT</th> <th colspan="2">DIMENSIONS DE L'ASSISE</th> <th colspan="2">DIMENSIONS DU DOSSIER</th> </tr> <tr> <th>L</th><th>P</th> <th>L</th><th>P</th> <th>L</th><th>H</th> </tr> </thead> <tbody> <tr> <td>PO 42.5</td><td>30.5</td> <td>39</td><td>19</td> <td>39</td><td>23.5</td> </tr> <tr> <td>MM 1080</td><td>775</td> <td>991</td><td>483</td> <td>991</td><td>597</td> </tr> </tbody> </table> | DIMENSIONS HORS TOUT | | DIMENSIONS DE L'ASSISE | | DIMENSIONS DU DOSSIER | | L | P | L | P | L | H | PO 42.5 | 30.5 | 39 | 19 | 39 | 23.5 | MM 1080 | 775 | 991 | 483 | 991 | 597 | | | | | | | | | | | | | | |
| DIMENSIONS HORS TOUT | | DIMENSIONS DE L'ASSISE | | DIMENSIONS DU DOSSIER | | | | | | | | | | | | | | | | | | | | | | | | | | | | | | | | | | | | | | | | | | | | | | | | | | | | | | | | | | | |
| L | P | L | P | L | H | | | | | | | | | | | | | | | | | | | | | | | | | | | | | | | | | | | | | | | | | | | | | | | | | | | | | | | | | | |
| PO 42.5 | 30.5 | 39 | 19 | 39 | 23.5 | | | | | | | | | | | | | | | | | | | | | | | | | | | | | | | | | | | | | | | | | | | | | | | | | | | | | | | | | | |
| MM 1080 | 775 | 991 | 483 | 991 | 597 | | | | | | | | | | | | | | | | | | | | | | | | | | | | | | | | | | | | | | | | | | | | | | | | | | | | | | | | | | |
| DIMENSIONS HORS TOUT | | DIMENSIONS DE L'ASSISE | | DIMENSIONS DU DOSSIER | | | | | | | | | | | | | | | | | | | | | | | | | | | | | | | | | | | | | | | | | | | | | | | | | | | | | | | | | | | |
| L | P | L | P | L | H | | | | | | | | | | | | | | | | | | | | | | | | | | | | | | | | | | | | | | | | | | | | | | | | | | | | | | | | | | |
| PO 42.5 | 30.5 | 39 | 19 | 39 | 23.5 | | | | | | | | | | | | | | | | | | | | | | | | | | | | | | | | | | | | | | | | | | | | | | | | | | | | | | | | | | |
| MM 1080 | 775 | 991 | 483 | 991 | 597 | | | | | | | | | | | | | | | | | | | | | | | | | | | | | | | | | | | | | | | | | | | | | | | | | | | | | | | | | | |
|  <p>R27812</p> <p>Fauteuil de salon bariatrique, dossier très haut TFC : 5.25 V. 4.8 M Poids unitaire : 91 LB 41.4 KG Poids - boîte : 115 LB 52.16 KG Volume - boîte : 41 P³ 1.16 M³</p> | Pour l'emplacement de l'alimentation, se reporter aux illustrations. Ferrures de jumelage comprises (2 côtés). Ajouter 85 \$, 52 \$ pour (S2), (SE) Ajouter 533 \$ pour 36 lb (CW) Ajouter 83 \$ pour (SU) ou 387 \$ pour (BS) Ajouter 28 \$ pour (TP) Ajouter 122 \$ pour (MB) | R27812 | 2697 | 2865 | 3007 | 3170 | 3437 | 3684 | 3931 | 4146 | 4414 | 4666 | 5007 | 5490 | | | | | | | | | | | | | | | | | | | | | | | | | | | | | | | | | | | | | | | | | | | | | | | | | |
| | | <table border="1"> <thead> <tr> <th colspan="3">DIMENSIONS HORS TOUT</th> <th colspan="3">DIMENSIONS DE L'ASSISE</th> <th colspan="3">DIMENSIONS DU DOSSIER</th> </tr> <tr> <th>L</th><th>P</th><th>H</th> <th>L</th><th>P</th><th>H</th> <th>L</th><th colspan="2">H</th> </tr> </thead> <tbody> <tr> <td>PO 39</td><td>31</td><td>47</td> <td>39</td><td>19</td><td>18</td> <td>39</td><td colspan="2">29</td> </tr> <tr> <td>MM 991</td><td>787</td><td>1194</td> <td>991</td><td>483</td><td>457</td> <td>991</td><td colspan="2">737</td> </tr> </tbody> </table> | DIMENSIONS HORS TOUT | | | DIMENSIONS DE L'ASSISE | | | DIMENSIONS DU DOSSIER | | | L | P | H | L | P | H | L | H | | PO 39 | 31 | 47 | 39 | 19 | 18 | 39 | 29 | | MM 991 | 787 | 1194 | 991 | 483 | 457 | 991 | 737 | | <table border="1"> <thead> <tr> <th colspan="2">DIMENSIONS HORS TOUT</th> <th colspan="2">DIMENSIONS DE L'ASSISE</th> <th colspan="2">DIMENSIONS DU DOSSIER</th> </tr> <tr> <th>L</th><th>P</th> <th>L</th><th>P</th> <th>L</th><th>H</th> </tr> </thead> <tbody> <tr> <td>PO 39</td><td>31</td> <td>39</td><td>19</td> <td>39</td><td>29</td> </tr> <tr> <td>MM 991</td><td>787</td> <td>991</td><td>483</td> <td>991</td><td>737</td> </tr> </tbody> </table> | DIMENSIONS HORS TOUT | | DIMENSIONS DE L'ASSISE | | DIMENSIONS DU DOSSIER | | L | P | L | P | L | H | PO 39 | 31 | 39 | 19 | 39 | 29 | MM 991 | 787 | 991 | 483 | 991 | 737 |
| | | DIMENSIONS HORS TOUT | | | DIMENSIONS DE L'ASSISE | | | DIMENSIONS DU DOSSIER | | | | | | | | | | | | | | | | | | | | | | | | | | | | | | | | | | | | | | | | | | | | | | | | | | | | | | | |
| | | L | P | H | L | P | H | L | H | | | | | | | | | | | | | | | | | | | | | | | | | | | | | | | | | | | | | | | | | | | | | | | | | | | | | | |
| PO 39 | 31 | 47 | 39 | 19 | 18 | 39 | 29 | | | | | | | | | | | | | | | | | | | | | | | | | | | | | | | | | | | | | | | | | | | | | | | | | | | | | | | | |
| MM 991 | 787 | 1194 | 991 | 483 | 457 | 991 | 737 | | | | | | | | | | | | | | | | | | | | | | | | | | | | | | | | | | | | | | | | | | | | | | | | | | | | | | | | |
| DIMENSIONS HORS TOUT | | DIMENSIONS DE L'ASSISE | | DIMENSIONS DU DOSSIER | | | | | | | | | | | | | | | | | | | | | | | | | | | | | | | | | | | | | | | | | | | | | | | | | | | | | | | | | | | |
| L | P | L | P | L | H | | | | | | | | | | | | | | | | | | | | | | | | | | | | | | | | | | | | | | | | | | | | | | | | | | | | | | | | | | |
| PO 39 | 31 | 39 | 19 | 39 | 29 | | | | | | | | | | | | | | | | | | | | | | | | | | | | | | | | | | | | | | | | | | | | | | | | | | | | | | | | | | |
| MM 991 | 787 | 991 | 483 | 991 | 737 | | | | | | | | | | | | | | | | | | | | | | | | | | | | | | | | | | | | | | | | | | | | | | | | | | | | | | | | | | |
| <table border="1"> <thead> <tr> <th colspan="2">DIMENSIONS HORS TOUT</th> <th colspan="2">DIMENSIONS DE L'ASSISE</th> <th colspan="2">DIMENSIONS DU DOSSIER</th> </tr> <tr> <th>L</th><th>P</th> <th>L</th><th>P</th> <th>L</th><th>H</th> </tr> </thead> <tbody> <tr> <td>PO 39</td><td>31</td> <td>39</td><td>19</td> <td>39</td><td>29</td> </tr> <tr> <td>MM 991</td><td>787</td> <td>991</td><td>483</td> <td>991</td><td>737</td> </tr> </tbody> </table> | DIMENSIONS HORS TOUT | | DIMENSIONS DE L'ASSISE | | DIMENSIONS DU DOSSIER | | L | P | L | P | L | H | PO 39 | 31 | 39 | 19 | 39 | 29 | MM 991 | 787 | 991 | 483 | 991 | 737 | <table border="1"> <thead> <tr> <th colspan="2">DIMENSIONS HORS TOUT</th> <th colspan="2">DIMENSIONS DE L'ASSISE</th> <th colspan="2">DIMENSIONS DU DOSSIER</th> </tr> <tr> <th>L</th><th>P</th> <th>L</th><th>P</th> <th>L</th><th>H</th> </tr> </thead> <tbody> <tr> <td>PO 39</td><td>31</td> <td>39</td><td>19</td> <td>39</td><td>29</td> </tr> <tr> <td>MM 991</td><td>787</td> <td>991</td><td>483</td> <td>991</td><td>737</td> </tr> </tbody> </table> | DIMENSIONS HORS TOUT | | DIMENSIONS DE L'ASSISE | | DIMENSIONS DU DOSSIER | | L | P | L | P | L | H | PO 39 | 31 | 39 | 19 | 39 | 29 | MM 991 | 787 | 991 | 483 | 991 | 737 | | | | | | | | | | | | | | |
| DIMENSIONS HORS TOUT | | DIMENSIONS DE L'ASSISE | | DIMENSIONS DU DOSSIER | | | | | | | | | | | | | | | | | | | | | | | | | | | | | | | | | | | | | | | | | | | | | | | | | | | | | | | | | | | |
| L | P | L | P | L | H | | | | | | | | | | | | | | | | | | | | | | | | | | | | | | | | | | | | | | | | | | | | | | | | | | | | | | | | | | |
| PO 39 | 31 | 39 | 19 | 39 | 29 | | | | | | | | | | | | | | | | | | | | | | | | | | | | | | | | | | | | | | | | | | | | | | | | | | | | | | | | | | |
| MM 991 | 787 | 991 | 483 | 991 | 737 | | | | | | | | | | | | | | | | | | | | | | | | | | | | | | | | | | | | | | | | | | | | | | | | | | | | | | | | | | |
| DIMENSIONS HORS TOUT | | DIMENSIONS DE L'ASSISE | | DIMENSIONS DU DOSSIER | | | | | | | | | | | | | | | | | | | | | | | | | | | | | | | | | | | | | | | | | | | | | | | | | | | | | | | | | | | |
| L | P | L | P | L | H | | | | | | | | | | | | | | | | | | | | | | | | | | | | | | | | | | | | | | | | | | | | | | | | | | | | | | | | | | |
| PO 39 | 31 | 39 | 19 | 39 | 29 | | | | | | | | | | | | | | | | | | | | | | | | | | | | | | | | | | | | | | | | | | | | | | | | | | | | | | | | | | |
| MM 991 | 787 | 991 | 483 | 991 | 737 | | | | | | | | | | | | | | | | | | | | | | | | | | | | | | | | | | | | | | | | | | | | | | | | | | | | | | | | | | |
| <table border="1"> <thead> <tr> <th colspan="2">DIMENSIONS HORS TOUT</th> <th colspan="2">DIMENSIONS DE L'ASSISE</th> <th colspan="2">DIMENSIONS DU DOSSIER</th> </tr> <tr> <th>L</th><th>P</th> <th>L</th><th>P</th> <th>L</th><th>H</th> </tr> </thead> <tbody> <tr> <td>PO 39</td><td>31</td> <td>39</td><td>19</td> <td>39</td><td>29</td> </tr> <tr> <td>MM 991</td><td>787</td> <td>991</td><td>483</td> <td>991</td><td>737</td> </tr> </tbody> </table> | DIMENSIONS HORS TOUT | | DIMENSIONS DE L'ASSISE | | DIMENSIONS DU DOSSIER | | L | P | L | P | L | H | PO 39 | 31 | 39 | 19 | 39 | 29 | MM 991 | 787 | 991 | 483 | 991 | 737 | <table border="1"> <thead> <tr> <th colspan="2">DIMENSIONS HORS TOUT</th> <th colspan="2">DIMENSIONS DE L'ASSISE</th> <th colspan="2">DIMENSIONS DU DOSSIER</th> </tr> <tr> <th>L</th><th>P</th> <th>L</th><th>P</th> <th>L</th><th>H</th> </tr> </thead> <tbody> <tr> <td>PO 39</td><td>31</td> <td>39</td><td>19</td> <td>39</td><td>29</td> </tr> <tr> <td>MM 991</td><td>787</td> <td>991</td><td>483</td> <td>991</td><td>737</td> </tr> </tbody> </table> | DIMENSIONS HORS TOUT | | DIMENSIONS DE L'ASSISE | | DIMENSIONS DU DOSSIER | | L | P | L | P | L | H | PO 39 | 31 | 39 | 19 | 39 | 29 | MM 991 | 787 | 991 | 483 | 991 | 737 | | | | | | | | | | | | | | |
| DIMENSIONS HORS TOUT | | DIMENSIONS DE L'ASSISE | | DIMENSIONS DU DOSSIER | | | | | | | | | | | | | | | | | | | | | | | | | | | | | | | | | | | | | | | | | | | | | | | | | | | | | | | | | | | |
| L | P | L | P | L | H | | | | | | | | | | | | | | | | | | | | | | | | | | | | | | | | | | | | | | | | | | | | | | | | | | | | | | | | | | |
| PO 39 | 31 | 39 | 19 | 39 | 29 | | | | | | | | | | | | | | | | | | | | | | | | | | | | | | | | | | | | | | | | | | | | | | | | | | | | | | | | | | |
| MM 991 | 787 | 991 | 483 | 991 | 737 | | | | | | | | | | | | | | | | | | | | | | | | | | | | | | | | | | | | | | | | | | | | | | | | | | | | | | | | | | |
| DIMENSIONS HORS TOUT | | DIMENSIONS DE L'ASSISE | | DIMENSIONS DU DOSSIER | | | | | | | | | | | | | | | | | | | | | | | | | | | | | | | | | | | | | | | | | | | | | | | | | | | | | | | | | | | |
| L | P | L | P | L | H | | | | | | | | | | | | | | | | | | | | | | | | | | | | | | | | | | | | | | | | | | | | | | | | | | | | | | | | | | |
| PO 39 | 31 | 39 | 19 | 39 | 29 | | | | | | | | | | | | | | | | | | | | | | | | | | | | | | | | | | | | | | | | | | | | | | | | | | | | | | | | | | |
| MM 991 | 787 | 991 | 483 | 991 | 737 | | | | | | | | | | | | | | | | | | | | | | | | | | | | | | | | | | | | | | | | | | | | | | | | | | | | | | | | | | |
|  <p>R27812B</p> <p>Faut. de salon bariatrique, doss. très haut, acc. remb. TFC : 7.25 V. 6.63 M Poids unitaire : 111 LB 50.5 KG Poids - boîte : 132.5 LB 60.1 KG Volume - boîte : 47.25 P³ 1.33 M³</p> | Pour l'emplacement de l'alimentation, se reporter aux illustrations. Non jumelable. Ajouter 127 \$, 52 \$ pour (S2), (SE) Ajouter 533 \$ pour 36 lb (CW) Ajouter 83 \$ pour (SU) ou 387 \$ pour (BS) Ajouter 28 \$ pour (TP) Ajouter 122 \$ pour (MB) | R27812B | 3291 | 3523 | 3719 | 3944 | 4313 | 4654 | 4995 | 5292 | 5662 | 6010 | 6481 | 7148 | | | | | | | | | | | | | | | | | | | | | | | | | | | | | | | | | | | | | | | | | | | | | | | | | |
| | | <table border="1"> <thead> <tr> <th colspan="3">DIMENSIONS HORS TOUT</th> <th colspan="3">DIMENSIONS DE L'ASSISE</th> <th colspan="3">DIMENSIONS DU DOSSIER</th> </tr> <tr> <th>L</th><th>P</th><th>H</th> <th>L</th><th>P</th><th>H</th> <th>L</th><th colspan="2">H</th> </tr> </thead> <tbody> <tr> <td>PO 46</td><td>31</td><td>47</td> <td>39</td><td>19</td><td>18</td> <td>39</td><td colspan="2">29</td> </tr> <tr> <td>MM 1168</td><td>787</td><td>1194</td> <td>991</td><td>483</td><td>457</td> <td>991</td><td colspan="2">737</td> </tr> </tbody> </table> | DIMENSIONS HORS TOUT | | | DIMENSIONS DE L'ASSISE | | | DIMENSIONS DU DOSSIER | | | L | P | H | L | P | H | L | H | | PO 46 | 31 | 47 | 39 | 19 | 18 | 39 | 29 | | MM 1168 | 787 | 1194 | 991 | 483 | 457 | 991 | 737 | | <table border="1"> <thead> <tr> <th colspan="2">DIMENSIONS HORS TOUT</th> <th colspan="2">DIMENSIONS DE L'ASSISE</th> <th colspan="2">DIMENSIONS DU DOSSIER</th> </tr> <tr> <th>L</th><th>P</th> <th>L</th><th>P</th> <th>L</th><th>H</th> </tr> </thead> <tbody> <tr> <td>PO 46</td><td>31</td> <td>39</td><td>19</td> <td>39</td><td>29</td> </tr> <tr> <td>MM 1168</td><td>787</td> <td>991</td><td>483</td> <td>991</td><td>737</td> </tr> </tbody> </table> | DIMENSIONS HORS TOUT | | DIMENSIONS DE L'ASSISE | | DIMENSIONS DU DOSSIER | | L | P | L | P | L | H | PO 46 | 31 | 39 | 19 | 39 | 29 | MM 1168 | 787 | 991 | 483 | 991 | 737 |
| | | DIMENSIONS HORS TOUT | | | DIMENSIONS DE L'ASSISE | | | DIMENSIONS DU DOSSIER | | | | | | | | | | | | | | | | | | | | | | | | | | | | | | | | | | | | | | | | | | | | | | | | | | | | | | | |
| | | L | P | H | L | P | H | L | H | | | | | | | | | | | | | | | | | | | | | | | | | | | | | | | | | | | | | | | | | | | | | | | | | | | | | | |
| PO 46 | 31 | 47 | 39 | 19 | 18 | 39 | 29 | | | | | | | | | | | | | | | | | | | | | | | | | | | | | | | | | | | | | | | | | | | | | | | | | | | | | | | | |
| MM 1168 | 787 | 1194 | 991 | 483 | 457 | 991 | 737 | | | | | | | | | | | | | | | | | | | | | | | | | | | | | | | | | | | | | | | | | | | | | | | | | | | | | | | | |
| DIMENSIONS HORS TOUT | | DIMENSIONS DE L'ASSISE | | DIMENSIONS DU DOSSIER | | | | | | | | | | | | | | | | | | | | | | | | | | | | | | | | | | | | | | | | | | | | | | | | | | | | | | | | | | | |
| L | P | L | P | L | H | | | | | | | | | | | | | | | | | | | | | | | | | | | | | | | | | | | | | | | | | | | | | | | | | | | | | | | | | | |
| PO 46 | 31 | 39 | 19 | 39 | 29 | | | | | | | | | | | | | | | | | | | | | | | | | | | | | | | | | | | | | | | | | | | | | | | | | | | | | | | | | | |
| MM 1168 | 787 | 991 | 483 | 991 | 737 | | | | | | | | | | | | | | | | | | | | | | | | | | | | | | | | | | | | | | | | | | | | | | | | | | | | | | | | | | |
| <table border="1"> <thead> <tr> <th colspan="2">DIMENSIONS HORS TOUT</th> <th colspan="2">DIMENSIONS DE L'ASSISE</th> <th colspan="2">DIMENSIONS DU DOSSIER</th> </tr> <tr> <th>L</th><th>P</th> <th>L</th><th>P</th> <th>L</th><th>H</th> </tr> </thead> <tbody> <tr> <td>PO 46</td><td>31</td> <td>39</td><td>19</td> <td>39</td><td>29</td> </tr> <tr> <td>MM 1168</td><td>787</td> <td>991</td><td>483</td> <td>991</td><td>737</td> </tr> </tbody> </table> | DIMENSIONS HORS TOUT | | DIMENSIONS DE L'ASSISE | | DIMENSIONS DU DOSSIER | | L | P | L | P | L | H | PO 46 | 31 | 39 | 19 | 39 | 29 | MM 1168 | 787 | 991 | 483 | 991 | 737 | <table border="1"> <thead> <tr> <th colspan="2">DIMENSIONS HORS TOUT</th> <th colspan="2">DIMENSIONS DE L'ASSISE</th> <th colspan="2">DIMENSIONS DU DOSSIER</th> </tr> <tr> <th>L</th><th>P</th> <th>L</th><th>P</th> <th>L</th><th>H</th> </tr> </thead> <tbody> <tr> <td>PO 46</td><td>31</td> <td>39</td><td>19</td> <td>39</td><td>29</td> </tr> <tr> <td>MM 1168</td><td>787</td> <td>991</td><td>483</td> <td>991</td><td>737</td> </tr> </tbody> </table> | DIMENSIONS HORS TOUT | | DIMENSIONS DE L'ASSISE | | DIMENSIONS DU DOSSIER | | L | P | L | P | L | H | PO 46 | 31 | 39 | 19 | 39 | 29 | MM 1168 | 787 | 991 | 483 | 991 | 737 | | | | | | | | | | | | | | |
| DIMENSIONS HORS TOUT | | DIMENSIONS DE L'ASSISE | | DIMENSIONS DU DOSSIER | | | | | | | | | | | | | | | | | | | | | | | | | | | | | | | | | | | | | | | | | | | | | | | | | | | | | | | | | | | |
| L | P | L | P | L | H | | | | | | | | | | | | | | | | | | | | | | | | | | | | | | | | | | | | | | | | | | | | | | | | | | | | | | | | | | |
| PO 46 | 31 | 39 | 19 | 39 | 29 | | | | | | | | | | | | | | | | | | | | | | | | | | | | | | | | | | | | | | | | | | | | | | | | | | | | | | | | | | |
| MM 1168 | 787 | 991 | 483 | 991 | 737 | | | | | | | | | | | | | | | | | | | | | | | | | | | | | | | | | | | | | | | | | | | | | | | | | | | | | | | | | | |
| DIMENSIONS HORS TOUT | | DIMENSIONS DE L'ASSISE | | DIMENSIONS DU DOSSIER | | | | | | | | | | | | | | | | | | | | | | | | | | | | | | | | | | | | | | | | | | | | | | | | | | | | | | | | | | | |
| L | P | L | P | L | H | | | | | | | | | | | | | | | | | | | | | | | | | | | | | | | | | | | | | | | | | | | | | | | | | | | | | | | | | | |
| PO 46 | 31 | 39 | 19 | 39 | 29 | | | | | | | | | | | | | | | | | | | | | | | | | | | | | | | | | | | | | | | | | | | | | | | | | | | | | | | | | | |
| MM 1168 | 787 | 991 | 483 | 991 | 737 | | | | | | | | | | | | | | | | | | | | | | | | | | | | | | | | | | | | | | | | | | | | | | | | | | | | | | | | | | |
| <table border="1"> <thead> <tr> <th colspan="2">DIMENSIONS HORS TOUT</th> <th colspan="2">DIMENSIONS DE L'ASSISE</th> <th colspan="2">DIMENSIONS DU DOSSIER</th> </tr> <tr> <th>L</th><th>P</th> <th>L</th><th>P</th> <th>L</th><th>H</th> </tr> </thead> <tbody> <tr> <td>PO 46</td><td>31</td> <td>39</td><td>19</td> <td>39</td><td>29</td> </tr> <tr> <td>MM 1168</td><td>787</td> <td>991</td><td>483</td> <td>991</td><td>737</td> </tr> </tbody> </table> | DIMENSIONS HORS TOUT | | DIMENSIONS DE L'ASSISE | | DIMENSIONS DU DOSSIER | | L | P | L | P | L | H | PO 46 | 31 | 39 | 19 | 39 | 29 | MM 1168 | 787 | 991 | 483 | 991 | 737 | <table border="1"> <thead> <tr> <th colspan="2">DIMENSIONS HORS TOUT</th> <th colspan="2">DIMENSIONS DE L'ASSISE</th> <th colspan="2">DIMENSIONS DU DOSSIER</th> </tr> <tr> <th>L</th><th>P</th> <th>L</th><th>P</th> <th>L</th><th>H</th> </tr> </thead> <tbody> <tr> <td>PO 46</td><td>31</td> <td>39</td><td>19</td> <td>39</td><td>29</td> </tr> <tr> <td>MM 1168</td><td>787</td> <td>991</td><td>483</td> <td>991</td><td>737</td> </tr> </tbody> </table> | DIMENSIONS HORS TOUT | | DIMENSIONS DE L'ASSISE | | DIMENSIONS DU DOSSIER | | L | P | L | P | L | H | PO 46 | 31 | 39 | 19 | 39 | 29 | MM 1168 | 787 | 991 | 483 | 991 | 737 | | | | | | | | | | | | | | |
| DIMENSIONS HORS TOUT | | DIMENSIONS DE L'ASSISE | | DIMENSIONS DU DOSSIER | | | | | | | | | | | | | | | | | | | | | | | | | | | | | | | | | | | | | | | | | | | | | | | | | | | | | | | | | | | |
| L | P | L | P | L | H | | | | | | | | | | | | | | | | | | | | | | | | | | | | | | | | | | | | | | | | | | | | | | | | | | | | | | | | | | |
| PO 46 | 31 | 39 | 19 | 39 | 29 | | | | | | | | | | | | | | | | | | | | | | | | | | | | | | | | | | | | | | | | | | | | | | | | | | | | | | | | | | |
| MM 1168 | 787 | 991 | 483 | 991 | 737 | | | | | | | | | | | | | | | | | | | | | | | | | | | | | | | | | | | | | | | | | | | | | | | | | | | | | | | | | | |
| DIMENSIONS HORS TOUT | | DIMENSIONS DE L'ASSISE | | DIMENSIONS DU DOSSIER | | | | | | | | | | | | | | | | | | | | | | | | | | | | | | | | | | | | | | | | | | | | | | | | | | | | | | | | | | | |
| L | P | L | P | L | H | | | | | | | | | | | | | | | | | | | | | | | | | | | | | | | | | | | | | | | | | | | | | | | | | | | | | | | | | | |
| PO 46 | 31 | 39 | 19 | 39 | 29 | | | | | | | | | | | | | | | | | | | | | | | | | | | | | | | | | | | | | | | | | | | | | | | | | | | | | | | | | | |
| MM 1168 | 787 | 991 | 483 | 991 | 737 | | | | | | | | | | | | | | | | | | | | | | | | | | | | | | | | | | | | | | | | | | | | | | | | | | | | | | | | | | |

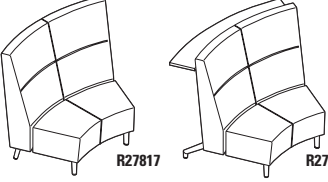
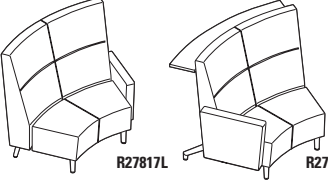
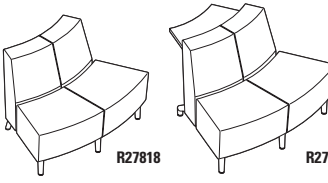
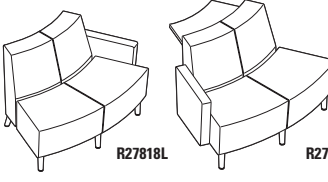
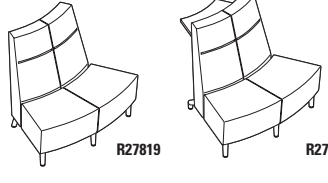
| DESCRIPTION | CARACTÉRISTIQUES | MODÈLE | GRADES DE TEXTILE DE SÉRIE | | | | | | | | | | | | | | | | | | | | | | | | | | | | | | | | | | | | | | |
|--|---|---|----------------------------|------|------|------|------|------|------|------|---------|------|------|------|----|----|----|------|---------|-----|------|------|-----|-----|------|-----|---|---|---|---------|------|------|---------|-----|------|---|---|---------|------|---------|-----|
| | | | 1 | 2 | 3 | 4 | 5 | 6 | 7 | 8 | 9 | 10 | 11 | 12 | | | | | | | | | | | | | | | | | | | | | | | | | | | |
|  <p>R27812L R27812R</p> <p>Faut. de salon baratrique, doss. très haut, acc. remb. (gauche/droite) TFC : 6.25 V. 5.72 M Poids unitaire : 101 LB 45.9 KG Poids - boîte : 122.5 LB 55.57 KG Volume - boîte : 47.25 P³ 1.33 M³</p> | <p>Pour l'emplacement de l'alimentation, se reporter aux illustrations.</p> <p>Ferrures de jumelage comprises (1 côté).</p> <p>Ajouter 106 \$, 52 \$ pour (S2), (SE) Ajouter 533 \$ pour 36 lb (CW) Ajouter 83 \$ pour (SU) ou 387 \$ pour (BS) Ajouter 28 \$ pour (TP) Ajouter 122 \$ pour (MB)</p> | R27812L | 2994 | 3194 | 3363 | 3557 | 3875 | 4169 | 4463 | 4719 | 5038 | 5338 | 5744 | 6319 | | | | | | | | | | | | | | | | | | | | | | | | | | | |
| | | <p>DIMENSIONS HORS TOUT</p> <table border="1"> <tr><th>L</th><th>P</th><th>H</th><th>L</th><th>P</th><th>H</th><th>L</th><th>H</th></tr> <tr><td>PO 42.5</td><td>31</td><td>47</td><td>39</td><td>19</td><td>18</td><td>39</td><td>29</td></tr> <tr><td>MM 1080</td><td>787</td><td>1194</td><td>991</td><td>483</td><td>457</td><td>991</td><td>737</td></tr> </table> <p>DIMENSIONS DE L'ASSISE</p> <table border="1"> <tr><th>L</th><th>P</th><th>H</th></tr> <tr><td>PO 42.5</td><td>31</td><td>47</td></tr> <tr><td>MM 1080</td><td>787</td><td>1194</td></tr> </table> <p>DIMENSIONS DU DOSSIER</p> <table border="1"> <tr><th>L</th><th>H</th></tr> <tr><td>PO 42.5</td><td>29</td></tr> <tr><td>MM 1080</td><td>737</td></tr> </table> | L | P | H | L | P | H | L | H | PO 42.5 | 31 | 47 | 39 | 19 | 18 | 39 | 29 | MM 1080 | 787 | 1194 | 991 | 483 | 457 | 991 | 737 | L | P | H | PO 42.5 | 31 | 47 | MM 1080 | 787 | 1194 | L | H | PO 42.5 | 29 | MM 1080 | 737 |
| L | P | H | L | P | H | L | H | | | | | | | | | | | | | | | | | | | | | | | | | | | | | | | | | | |
| PO 42.5 | 31 | 47 | 39 | 19 | 18 | 39 | 29 | | | | | | | | | | | | | | | | | | | | | | | | | | | | | | | | | | |
| MM 1080 | 787 | 1194 | 991 | 483 | 457 | 991 | 737 | | | | | | | | | | | | | | | | | | | | | | | | | | | | | | | | | | |
| L | P | H | | | | | | | | | | | | | | | | | | | | | | | | | | | | | | | | | | | | | | | |
| PO 42.5 | 31 | 47 | | | | | | | | | | | | | | | | | | | | | | | | | | | | | | | | | | | | | | | |
| MM 1080 | 787 | 1194 | | | | | | | | | | | | | | | | | | | | | | | | | | | | | | | | | | | | | | | |
| L | H | | | | | | | | | | | | | | | | | | | | | | | | | | | | | | | | | | | | | | | | |
| PO 42.5 | 29 | | | | | | | | | | | | | | | | | | | | | | | | | | | | | | | | | | | | | | | | |
| MM 1080 | 737 | | | | | | | | | | | | | | | | | | | | | | | | | | | | | | | | | | | | | | | | |
|  <p>R27815 R27815S</p> <p>Causeuse à dossier régulier, courbe int. TFC : 5 V. 4.57 M Poids unitaire : 67 LB 30.5 KG Poids - boîte : 93 LB 42.18 KG Volume - boîte : 42.75 P³ 1.21 M³</p> | <p>Pour l'emplacement de l'alimentation, se reporter aux illustrations.</p> <p>Ferrures de jumelage comprises (2 côtés).</p> <p>Ajouter 85 \$, 61 \$ pour (S2), (SE) Ajouter 1067 \$ pour 72 lb (CW), (C6) Ajouter 108 \$ pour (SU) ou 446 \$ pour (BS) Ajouter 35 \$ pour (TP) Ajouter 161 \$ pour (MB)</p> | R27815 | 2643 | 2803 | 2938 | 3093 | 3348 | 3583 | 3818 | 4023 | 4278 | 4518 | 4843 | 5303 | | | | | | | | | | | | | | | | | | | | | | | | | | | |
| | | <p>DIMENSIONS HORS TOUT</p> <table border="1"> <tr><th>L</th><th>P</th><th>H</th><th>L</th><th>P</th><th>H</th><th>L</th><th>H</th></tr> <tr><td>PO 50.5</td><td>30</td><td>32</td><td>42</td><td>19</td><td>18</td><td>51</td><td>14</td></tr> <tr><td>MM 1283</td><td>762</td><td>813</td><td>1067</td><td>483</td><td>457</td><td>1295</td><td>356</td></tr> </table> <p>DIMENSIONS DE L'ASSISE</p> <table border="1"> <tr><th>L</th><th>P</th><th>H</th></tr> <tr><td>PO 50.5</td><td>30</td><td>32</td></tr> <tr><td>MM 1283</td><td>762</td><td>813</td></tr> </table> <p>DIMENSIONS DU DOSSIER</p> <table border="1"> <tr><th>L</th><th>H</th></tr> <tr><td>PO 50.5</td><td>14</td></tr> <tr><td>MM 1283</td><td>356</td></tr> </table> | L | P | H | L | P | H | L | H | PO 50.5 | 30 | 32 | 42 | 19 | 18 | 51 | 14 | MM 1283 | 762 | 813 | 1067 | 483 | 457 | 1295 | 356 | L | P | H | PO 50.5 | 30 | 32 | MM 1283 | 762 | 813 | L | H | PO 50.5 | 14 | MM 1283 | 356 |
| L | P | H | L | P | H | L | H | | | | | | | | | | | | | | | | | | | | | | | | | | | | | | | | | | |
| PO 50.5 | 30 | 32 | 42 | 19 | 18 | 51 | 14 | | | | | | | | | | | | | | | | | | | | | | | | | | | | | | | | | | |
| MM 1283 | 762 | 813 | 1067 | 483 | 457 | 1295 | 356 | | | | | | | | | | | | | | | | | | | | | | | | | | | | | | | | | | |
| L | P | H | | | | | | | | | | | | | | | | | | | | | | | | | | | | | | | | | | | | | | | |
| PO 50.5 | 30 | 32 | | | | | | | | | | | | | | | | | | | | | | | | | | | | | | | | | | | | | | | |
| MM 1283 | 762 | 813 | | | | | | | | | | | | | | | | | | | | | | | | | | | | | | | | | | | | | | | |
| L | H | | | | | | | | | | | | | | | | | | | | | | | | | | | | | | | | | | | | | | | | |
| PO 50.5 | 14 | | | | | | | | | | | | | | | | | | | | | | | | | | | | | | | | | | | | | | | | |
| MM 1283 | 356 | | | | | | | | | | | | | | | | | | | | | | | | | | | | | | | | | | | | | | | | |
|  <p>R27815L R27815SR</p> <p>Causeuse à doss. rég., courbe int., acc. remb. (gauche/droite) TFC : 6 V. 5.49 M Poids unitaire : 77 LB 35 KG Poids - boîte : 102 LB 46.27 KG Volume - boîte : 43.5 P³ 1.23 M³</p> | <p>Pour l'emplacement de l'alimentation, se reporter aux illustrations.</p> <p>Ferrures de jumelage comprises (1 côté).</p> <p>Ajouter 106 \$, 61 \$ pour (S2), (SE) Ajouter 1067 \$ pour 72 lb (CW), (C6) Ajouter 108 \$ pour (SU) ou 446 \$ pour (BS) Ajouter 35 \$ pour (TP) Ajouter 161 \$ pour (MB)</p> | R27815L | 2940 | 3132 | 3294 | 3480 | 3786 | 4068 | 4350 | 4596 | 4902 | 5190 | 5580 | 6132 | | | | | | | | | | | | | | | | | | | | | | | | | | | |
| | | <p>DIMENSIONS HORS TOUT</p> <table border="1"> <tr><th>L</th><th>P</th><th>H</th><th>L</th><th>P</th><th>H</th><th>L</th><th>H</th></tr> <tr><td>PO 54</td><td>30</td><td>32</td><td>42</td><td>19</td><td>18</td><td>51</td><td>14</td></tr> <tr><td>MM 1372</td><td>762</td><td>813</td><td>1067</td><td>483</td><td>457</td><td>1295</td><td>356</td></tr> </table> <p>DIMENSIONS DE L'ASSISE</p> <table border="1"> <tr><th>L</th><th>P</th><th>H</th></tr> <tr><td>PO 54</td><td>30</td><td>32</td></tr> <tr><td>MM 1372</td><td>762</td><td>813</td></tr> </table> <p>DIMENSIONS DU DOSSIER</p> <table border="1"> <tr><th>L</th><th>H</th></tr> <tr><td>PO 54</td><td>14</td></tr> <tr><td>MM 1372</td><td>356</td></tr> </table> | L | P | H | L | P | H | L | H | PO 54 | 30 | 32 | 42 | 19 | 18 | 51 | 14 | MM 1372 | 762 | 813 | 1067 | 483 | 457 | 1295 | 356 | L | P | H | PO 54 | 30 | 32 | MM 1372 | 762 | 813 | L | H | PO 54 | 14 | MM 1372 | 356 |
| L | P | H | L | P | H | L | H | | | | | | | | | | | | | | | | | | | | | | | | | | | | | | | | | | |
| PO 54 | 30 | 32 | 42 | 19 | 18 | 51 | 14 | | | | | | | | | | | | | | | | | | | | | | | | | | | | | | | | | | |
| MM 1372 | 762 | 813 | 1067 | 483 | 457 | 1295 | 356 | | | | | | | | | | | | | | | | | | | | | | | | | | | | | | | | | | |
| L | P | H | | | | | | | | | | | | | | | | | | | | | | | | | | | | | | | | | | | | | | | |
| PO 54 | 30 | 32 | | | | | | | | | | | | | | | | | | | | | | | | | | | | | | | | | | | | | | | |
| MM 1372 | 762 | 813 | | | | | | | | | | | | | | | | | | | | | | | | | | | | | | | | | | | | | | | |
| L | H | | | | | | | | | | | | | | | | | | | | | | | | | | | | | | | | | | | | | | | | |
| PO 54 | 14 | | | | | | | | | | | | | | | | | | | | | | | | | | | | | | | | | | | | | | | | |
| MM 1372 | 356 | | | | | | | | | | | | | | | | | | | | | | | | | | | | | | | | | | | | | | | | |
|  <p>R27816 R27816S</p> <p>Causeuse à dossier haut, courbe int. TFC : 5.5 V. 5.03 M Poids unitaire : 78 LB 35.5 KG Poids - boîte : 106 LB 48.08 KG Volume - boîte : 53.75 P³ 1.52 M³</p> | <p>Pour l'emplacement de l'alimentation, se reporter aux illustrations.</p> <p>Ferrures de jumelage comprises (2 côtés).</p> <p>Ajouter 115 \$, 61 \$ pour (S2), (SE) Ajouter 1067 \$ pour 72 lb (CW), (C6) Ajouter 108 \$ pour (SU) ou 446 \$ pour (BS) Ajouter 35 \$ pour (TP) Ajouter 161 \$ pour (MB)</p> | R27816 | 3185 | 3361 | 3510 | 3680 | 3961 | 4219 | 4478 | 4703 | 4984 | 5248 | 5605 | 6111 | | | | | | | | | | | | | | | | | | | | | | | | | | | |
| | | <p>DIMENSIONS HORS TOUT</p> <table border="1"> <tr><th>L</th><th>P</th><th>H</th><th>L</th><th>P</th><th>H</th><th>L</th><th>H</th></tr> <tr><td>PO 51</td><td>30.5</td><td>41.5</td><td>42</td><td>19</td><td>18</td><td>51</td><td>23.5</td></tr> <tr><td>MM 1295</td><td>775</td><td>1054</td><td>1067</td><td>483</td><td>457</td><td>1295</td><td>597</td></tr> </table> <p>DIMENSIONS DE L'ASSISE</p> <table border="1"> <tr><th>L</th><th>P</th><th>H</th></tr> <tr><td>PO 51</td><td>30.5</td><td>41.5</td></tr> <tr><td>MM 1295</td><td>775</td><td>1054</td></tr> </table> <p>DIMENSIONS DU DOSSIER</p> <table border="1"> <tr><th>L</th><th>H</th></tr> <tr><td>PO 51</td><td>23.5</td></tr> <tr><td>MM 1295</td><td>597</td></tr> </table> | L | P | H | L | P | H | L | H | PO 51 | 30.5 | 41.5 | 42 | 19 | 18 | 51 | 23.5 | MM 1295 | 775 | 1054 | 1067 | 483 | 457 | 1295 | 597 | L | P | H | PO 51 | 30.5 | 41.5 | MM 1295 | 775 | 1054 | L | H | PO 51 | 23.5 | MM 1295 | 597 |
| L | P | H | L | P | H | L | H | | | | | | | | | | | | | | | | | | | | | | | | | | | | | | | | | | |
| PO 51 | 30.5 | 41.5 | 42 | 19 | 18 | 51 | 23.5 | | | | | | | | | | | | | | | | | | | | | | | | | | | | | | | | | | |
| MM 1295 | 775 | 1054 | 1067 | 483 | 457 | 1295 | 597 | | | | | | | | | | | | | | | | | | | | | | | | | | | | | | | | | | |
| L | P | H | | | | | | | | | | | | | | | | | | | | | | | | | | | | | | | | | | | | | | | |
| PO 51 | 30.5 | 41.5 | | | | | | | | | | | | | | | | | | | | | | | | | | | | | | | | | | | | | | | |
| MM 1295 | 775 | 1054 | | | | | | | | | | | | | | | | | | | | | | | | | | | | | | | | | | | | | | | |
| L | H | | | | | | | | | | | | | | | | | | | | | | | | | | | | | | | | | | | | | | | | |
| PO 51 | 23.5 | | | | | | | | | | | | | | | | | | | | | | | | | | | | | | | | | | | | | | | | |
| MM 1295 | 597 | | | | | | | | | | | | | | | | | | | | | | | | | | | | | | | | | | | | | | | | |
|  <p>R27816L R27816SR</p> <p>Causeuse à doss. haut, courbe int., acc. remb. (gauche/droite) TFC : 6.5 V. 5.94 M Poids unitaire : 88 LB 40 KG Poids - boîte : 115 LB 52.16 KG Volume - boîte : 55.5 P³ 1.57 M³</p> | <p>Pour l'emplacement de l'alimentation, se reporter aux illustrations.</p> <p>Ferrures de jumelage comprises (1 côté).</p> <p>Ajouter 134 \$, 61 \$ pour (S2), (SE) Ajouter 1067 \$ pour 72 lb (CW), (C6) Ajouter 108 \$ pour (SU) ou 446 \$ pour (BS) Ajouter 35 \$ pour (TP) Ajouter 161 \$ pour (MB)</p> | R27816L | 3482 | 3690 | 3866 | 4067 | 4399 | 4704 | 5010 | 5276 | 5608 | 5920 | 6342 | 6940 | | | | | | | | | | | | | | | | | | | | | | | | | | | |
| | | <p>DIMENSIONS HORS TOUT</p> <table border="1"> <tr><th>L</th><th>P</th><th>H</th><th>L</th><th>P</th><th>H</th><th>L</th><th>H</th></tr> <tr><td>PO 54.5</td><td>30.5</td><td>41.5</td><td>42</td><td>19</td><td>18</td><td>51</td><td>23.5</td></tr> <tr><td>MM 1384</td><td>775</td><td>1054</td><td>1067</td><td>483</td><td>457</td><td>1295</td><td>597</td></tr> </table> <p>DIMENSIONS DE L'ASSISE</p> <table border="1"> <tr><th>L</th><th>P</th><th>H</th></tr> <tr><td>PO 54.5</td><td>30.5</td><td>41.5</td></tr> <tr><td>MM 1384</td><td>775</td><td>1054</td></tr> </table> <p>DIMENSIONS DU DOSSIER</p> <table border="1"> <tr><th>L</th><th>H</th></tr> <tr><td>PO 54.5</td><td>23.5</td></tr> <tr><td>MM 1384</td><td>597</td></tr> </table> | L | P | H | L | P | H | L | H | PO 54.5 | 30.5 | 41.5 | 42 | 19 | 18 | 51 | 23.5 | MM 1384 | 775 | 1054 | 1067 | 483 | 457 | 1295 | 597 | L | P | H | PO 54.5 | 30.5 | 41.5 | MM 1384 | 775 | 1054 | L | H | PO 54.5 | 23.5 | MM 1384 | 597 |
| L | P | H | L | P | H | L | H | | | | | | | | | | | | | | | | | | | | | | | | | | | | | | | | | | |
| PO 54.5 | 30.5 | 41.5 | 42 | 19 | 18 | 51 | 23.5 | | | | | | | | | | | | | | | | | | | | | | | | | | | | | | | | | | |
| MM 1384 | 775 | 1054 | 1067 | 483 | 457 | 1295 | 597 | | | | | | | | | | | | | | | | | | | | | | | | | | | | | | | | | | |
| L | P | H | | | | | | | | | | | | | | | | | | | | | | | | | | | | | | | | | | | | | | | |
| PO 54.5 | 30.5 | 41.5 | | | | | | | | | | | | | | | | | | | | | | | | | | | | | | | | | | | | | | | |
| MM 1384 | 775 | 1054 | | | | | | | | | | | | | | | | | | | | | | | | | | | | | | | | | | | | | | | |
| L | H | | | | | | | | | | | | | | | | | | | | | | | | | | | | | | | | | | | | | | | | |
| PO 54.5 | 23.5 | | | | | | | | | | | | | | | | | | | | | | | | | | | | | | | | | | | | | | | | |
| MM 1384 | 597 | | | | | | | | | | | | | | | | | | | | | | | | | | | | | | | | | | | | | | | | |

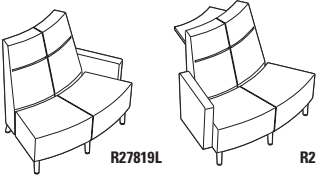
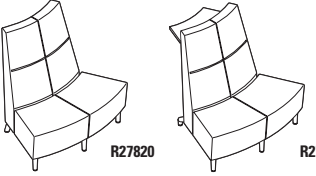
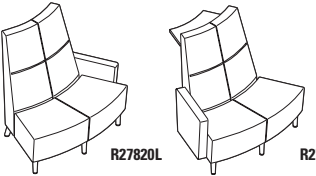
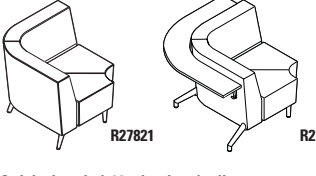
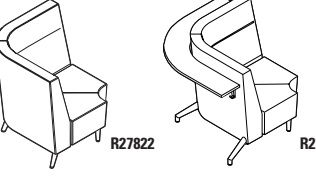
| DESCRIPTION | CARACTÉRISTIQUES | MODÈLE | GRADES DE TEXTILE DE SÉRIE | | | | | | | | | | | | | |
|--|---|---|----------------------------|-------------|--------------|------------------------|-----------|-----------|-----------------------|-------------|---|----|----|----|--|--|
| | | | 1 | 2 | 3 | 4 | 5 | 6 | 7 | 8 | 9 | 10 | 11 | 12 | | |
|  <p>R27817 R27817S</p> <p>Causeuse à dossier très haut, courbe int. TFC : 6 V. 5.49 M Poids unitaire : 84 LB 38.2 KG Poids - boîte : 118 LB 53.52 KG Volume - boîte : 61 P³ 1.72 M³</p> | <p>Pour l'emplacement de l'alimentation, se reporter aux illustrations.</p> <p>Ferrures de jumelage comprises (2 côtés).</p> <p>Ajouter 123 \$, 61 \$ pour (S2), (SE) Ajouter 1067 \$ pour 72 lb (CW), (C6) Ajouter 108 \$ pour (SU) ou 446 \$ pour (BS) Ajouter 35 \$ pour (TP) Ajouter 161 \$ pour (MB)</p> | <p>R27817 3498 3690 3852 4038 4344 4626 4908 5154 5460 5748 6138 6690 R27817S 4414 4606 4768 4954 5260 5542 5824 6070 6376 6664 7054 7606 module avec console PO L59 P41.5 H47 MM L1499 P1054 H1194</p> | DIMENSIONS HORS TOUT | | | DIMENSIONS DE L'ASSISE | | | DIMENSIONS DU DOSSIER | | | | | | | |
| | | | L | P | H | L | P | H | L | H | | | | | | |
| | | | PO 51.5 MM 1308 | 31 787 | 47 1194 | 42 1067 | 19 483 | 18 457 | 51 1295 | 29 737 | | | | | | |
| | | | RTA 00 | 1 par boîte | | | | | | | | | | | | |
|  <p>R27817L R27817SR</p> <p>Causeuse à doss. très haut, courbe int, acc. remb. (gauche/droite) TFC : 7 V. 6.4 M Poids unitaire : 94 LB 42.7 KG Poids - boîte : 122 LB 55.34 KG Volume - boîte : 62.25 P³ 1.76 M³</p> | <p>Pour l'emplacement de l'alimentation, se reporter aux illustrations.</p> <p>Ferrures de jumelage comprises (1 côté).</p> <p>Ajouter 142 \$, 61 \$ pour (S2), (SE) Ajouter 1067 \$ pour 72 lb (CW), (C6) Ajouter 108 \$ pour (SU) ou 446 \$ pour (BS) Ajouter 35 \$ pour (TP) Ajouter 161 \$ pour (MB)</p> | <p>R27817L 3795 4019 4208 4425 4782 5111 5440 5727 6084 6420 6875 7519 R27817SR 4711 4935 5124 5341 5698 6027 6356 6643 7000 7336 7791 8435 module avec console PO L62.5 P41.5 H47 MM L1588 P1054 H1194</p> | DIMENSIONS HORS TOUT | | | DIMENSIONS DE L'ASSISE | | | DIMENSIONS DU DOSSIER | | | | | | | |
| | | | L | P | H | L | P | H | L | H | | | | | | |
| | | | PO 54 MM 1372 | 31 787 | 47 1194 | 42 1067 | 19 483 | 18 457 | 51 1295 | 29 737 | | | | | | |
| | | | RTA 00 | 1 par boîte | | | | | | | | | | | | |
|  <p>R27818 R27818S</p> <p>Causeuse à dossier régulier, courbe ext. TFC : 4.25 V. 3.89 M Poids unitaire : 67 LB 30.5 KG Poids - boîte : 93 LB 42.18 KG Volume - boîte : 42.75 P³ 1.21 M³</p> | <p>Pour l'emplacement de l'alimentation, se reporter aux illustrations.</p> <p>Ferrures de jumelage comprises (2 côtés).</p> <p>Ajouter 75 \$, 68 \$ pour (S2), (SE) Ajouter 1067 \$ pour 72 lb (CW), (C6) Ajouter 108 \$ pour (SU) ou 536 \$ pour (BS) Ajouter 35 \$ pour (TP) Ajouter 161 \$ pour (MB)</p> | <p>R27818 2699 2835 2950 3082 3298 3498 3698 3872 4089 4293 4569 4960 R27818S 3198 3334 3449 3581 3797 3997 4197 4371 4588 4792 5068 5459 module avec console PO L50 P40.5 H32 MM L1270 P1029 H813</p> | DIMENSIONS HORS TOUT | | | DIMENSIONS DE L'ASSISE | | | DIMENSIONS DU DOSSIER | | | | | | | |
| | | | L | P | H | L | P | H | L | H | | | | | | |
| | | | PO 50 MM 1270 | 30 762 | 32 813 | 50 1270 | 19 483 | 18 457 | 36 914 | 14 356 | | | | | | |
| | | | RTA 00 | 1 par boîte | | | | | | | | | | | | |
|  <p>R27818L R27818SR</p> <p>Causeuse à doss. rég., courbe ext. acc. remb. (gauche/droite) TFC : 5.25 V. 4.8 M Poids unitaire : 77 LB 35 KG Poids - boîte : 102 LB 46.27 KG Volume - boîte : 43.5 P³ 1.23 M³</p> | <p>Pour l'emplacement de l'alimentation, se reporter aux illustrations.</p> <p>Ferrures de jumelage comprises (1 côté).</p> <p>Ajouter 96 \$, 68 \$ pour (S2), (SE) Ajouter 1067 \$ pour 72 lb (CW), (C6) Ajouter 108 \$ pour (SU) ou 536 \$ pour (BS) Ajouter 35 \$ pour (TP) Ajouter 161 \$ pour (MB)</p> | <p>R27818L 2996 3164 3306 3469 3736 3983 4230 4445 4713 4965 5306 5789 R27818R 3495 3663 3805 3968 4235 4482 4729 4944 5212 5464 5805 6288 R27818SL 3495 3663 3805 3968 4235 4482 4729 4944 5212 5464 5805 6288 R27818SR 3495 3663 3805 3968 4235 4482 4729 4944 5212 5464 5805 6288 module avec console PO L53.5 P40.5 H32 MM L1359 P1029 H813</p> | DIMENSIONS HORS TOUT | | | DIMENSIONS DE L'ASSISE | | | DIMENSIONS DU DOSSIER | | | | | | | |
| | | | L | P | H | L | P | H | L | H | | | | | | |
| | | | PO 53.5 MM 1359 | 30 762 | 32 813 | 50 1270 | 19 483 | 18 457 | 36 914 | 14 356 | | | | | | |
| | | | RTA 00 | 1 par boîte | | | | | | | | | | | | |
|  <p>R27819 R27819S</p> <p>Causeuse à dossier haut, courbe ext. TFC : 5.25 V. 4.8 M Poids unitaire : 73 LB 33.2 KG Poids - boîte : 101 LB 45.81 KG Volume - boîte : 53.75 P³ 1.52 M³</p> | <p>Pour l'emplacement de l'alimentation, se reporter aux illustrations.</p> <p>Ferrures de jumelage comprises (2 côtés).</p> <p>Ajouter 99 \$, 68 \$ pour (S2), (SE) Ajouter 1067 \$ pour 72 lb (CW), (C6) Ajouter 108 \$ pour (SU) ou 536 \$ pour (BS) Ajouter 35 \$ pour (TP) Ajouter 161 \$ pour (MB)</p> | <p>R27819 3242 3410 3552 3715 3982 4229 4476 4691 4959 5211 5552 6035 R27819S 3741 3909 4051 4214 4481 4728 4975 5190 5458 5710 6051 6534 module avec console PO L50 P41 H41.5 MM L1270 P1041 H1054</p> | DIMENSIONS HORS TOUT | | | DIMENSIONS DE L'ASSISE | | | DIMENSIONS DU DOSSIER | | | | | | | |
| | | | L | P | H | L | P | H | L | H | | | | | | |
| | | | PO 50 MM 1270 | 30.5 775 | 41.5 1054 | 50 1270 | 19 483 | 18 457 | 32 813 | 23.5 597 | | | | | | |
| | | | RTA 00 | 1 par boîte | | | | | | | | | | | | |

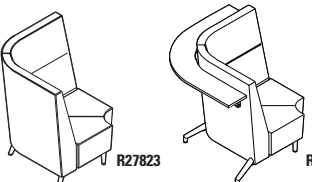
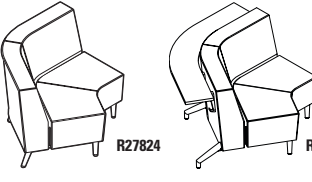
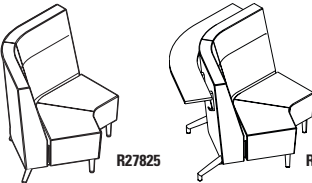
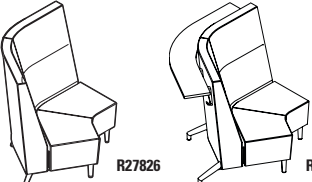
| DESCRIPTION | CARACTÉRISTIQUES | MODÈLE | GRADES DE TEXTILE DE SÉRIE | | | | | | | | | | | |
|--|---|--|---|---|---|---|---|---|--|---|---|----|----|----|
| | | | 1 | 2 | 3 | 4 | 5 | 6 | 7 | 8 | 9 | 10 | 11 | 12 |
|  <p>R27819L R27819SR</p> <p>Causeuse à doss. haut, courbe ext., acc. remb. (gauche/droite) TFC : 6.25 V. 5.72 M Poids unitaire : 83 LB 37.7 KG Poids - boîte : 110 LB 49.9 KG Volume - boîte : 55.5 PP 1.57 M³</p> | <p>Pour l'emplacement de l'alimentation, se reporter aux illustrations.</p> <p>Ferrures de jumelage comprises (1 côté).</p> <p>Ajouter 118 \$, 68 \$ pour (S2), (SE) Ajouter 1067 \$ pour 72 lb (CW), (C6) Ajouter 108 \$ pour (SU) ou 536 \$ pour (BS) Ajouter 35 \$ pour (TP) Ajouter 161 \$ pour (MB)</p> | <p>R27819L 3539 3739 3908 4102 4420 4714 5008 5264 5583 5883 6289 6864 R27819R R27819SL 4038 4238 4407 4601 4919 5213 5507 5763 6082 6382 6788 7363 R27819SR module avec console PO L53.5 P41 H41.5 MM L1359 P1041 H1054</p> | <p>DIMENSIONS HORS TOUT</p> <p>L P H</p> | | | <p>DIMENSIONS DE L'ASSISE</p> <p>L P H</p> | | | <p>DIMENSIONS DU DOSSIER</p> <p>L H</p> | | | | | |
| | | | <p>PO 53.5 30.5 41.5 50 19 18 32 23.5 MM 1359 775 1054 1270 483 457 813 597</p> <p>RTA 00 1 par boîte</p> | | | | | | | | | | | |
|  <p>R27820 R27820S</p> <p>Causeuse à dossier très haut, courbe ext. TFC : 6.25 V. 5.72 M Poids unitaire : 75 LB 34.1 KG Poids - boîte : 109 LB 49.44 KG Volume - boîte : 61 PP 1.72 M³</p> | <p>Pour l'emplacement de l'alimentation, se reporter aux illustrations.</p> <p>Ferrures de jumelage comprises (2 côtés).</p> <p>Ajouter 104 \$, 68 \$ pour (S2), (SE) Ajouter 1067 \$ pour 72 lb (CW), (C6) Ajouter 108 \$ pour (SU) ou 536 \$ pour (BS) Ajouter 35 \$ pour (TP) Ajouter 161 \$ pour (MB)</p> | <p>R27820 3553 3753 3922 4116 4434 4728 5022 5278 5597 5897 6303 6878 R27820S 4052 4252 4421 4615 4933 5227 5521 5777 6096 6396 6802 7377 module avec console PO L50 P41.5 H47 MM L1270 P1054 H1194</p> | <p>DIMENSIONS HORS TOUT</p> <p>L P H</p> | | | <p>DIMENSIONS DE L'ASSISE</p> <p>L P H</p> | | | <p>DIMENSIONS DU DOSSIER</p> <p>L H</p> | | | | | |
| | | | <p>PO 50 31 47 50 19 18 28 29 MM 1270 787 1194 1270 483 457 711 737</p> <p>RTA 00 1 par boîte</p> | | | | | | | | | | | |
|  <p>R27820L R27820SR</p> <p>Causeuse à doss. très haut, courbe ext., acc. remb. (gauche/droite) TFC : 7.25 V. 6.63 M Poids unitaire : 85 LB 38.6 KG Poids - boîte : 113 LB 51.26 KG Volume - boîte : 62.25 PP 1.76 M³</p> | <p>Pour l'emplacement de l'alimentation, se reporter aux illustrations.</p> <p>Ferrures de jumelage comprises (1 côté).</p> <p>Ajouter 126 \$, 68 \$ pour (S2), (SE) Ajouter 1067 \$ pour 72 lb (CW), (C6) Ajouter 108 \$ pour (SU) ou 536 \$ pour (BS) Ajouter 35 \$ pour (TP) Ajouter 161 \$ pour (MB)</p> | <p>R27820L 3850 4082 4278 4503 4872 5213 5554 5851 6221 6569 7040 7707 R27820R R27820SL 4349 4581 4777 5002 5371 5712 6053 6350 6720 7068 7539 8206 R27820SR module avec console PO L53.5 P41.5 H47 MM L1359 P1054 H1194</p> | <p>DIMENSIONS HORS TOUT</p> <p>L P H</p> | | | <p>DIMENSIONS DE L'ASSISE</p> <p>L P H</p> | | | <p>DIMENSIONS DU DOSSIER</p> <p>L H</p> | | | | | |
| | | | <p>PO 53.5 31 47 50 19 18 28 29 MM 1359 787 1194 1270 483 457 711 737</p> <p>RTA 00 1 par boîte</p> | | | | | | | | | | | |
|  <p>R27821 R27821S</p> <p>Module de coin à 90°, dossier régulier TFC : 6 V. 5.49 M Poids unitaire : 79 LB 35.9 KG Poids - boîte : 105 LB 47.63 KG Volume - boîte : 35.5 PP 1 M³</p> | <p>Sans module alimentation-USB.</p> <p>Brides de jumelage comprises (2 côtés).</p> <p>Ajouter 95 \$, 47 \$ pour (S2), (SE) Ajouter 533 \$ pour 36 lb (CW), (C6) Ajouter 108 \$ pour (SU) ou 536 \$ pour (BS) Ajouter 35 \$ pour (TP) Ajouter 161 \$ pour (MB)</p> | <p>R27821 3676 3868 4030 4216 4522 4804 5086 5332 5638 5926 6316 6868 R27821S 4674 4866 5028 5214 5520 5802 6084 6330 6636 6924 7314 7866 module avec console PO L48.5 P48.5 H32 MM L1232 P1232 H813</p> | <p>DIMENSIONS HORS TOUT</p> <p>L P H</p> | | | <p>DIMENSIONS DE L'ASSISE</p> <p>L P H</p> | | | <p>DIMENSIONS DU DOSSIER</p> <p>L H</p> | | | | | |
| | | | <p>PO 37.5 37.5 32 24 19 18 24 14 MM 953 953 813 610 483 457 610 356</p> <p>RTA 00 1 par boîte</p> | | | | | | | | | | | |
|  <p>R27822 R27822S</p> <p>Module de coin à 90°, dossier haut TFC : 7.75 V. 7.09 M Poids unitaire : 95 LB 43.2 KG Poids - boîte : 119 LB 53.98 KG Volume - boîte : 44.5 PP 1.26 M³</p> | <p>Sans module alimentation-USB.</p> <p>Brides de jumelage comprises (2 côtés).</p> <p>Ajouter 127 \$, 47 \$ pour (S2), (SE) Ajouter 533 \$ pour 36 lb (CW), (C6) Ajouter 108 \$ pour (SU) ou 536 \$ pour (BS) Ajouter 35 \$ pour (TP) Ajouter 161 \$ pour (MB)</p> | <p>R27822 4666 4914 5123 5364 5759 6123 6487 6805 7200 7572 8076 8789 R27822S 5664 5912 6121 6362 6757 7121 7485 7803 8198 8570 9074 9787 module avec console PO L49 P49 H41.5 MM L1245 P1245 H1054</p> | <p>DIMENSIONS HORS TOUT</p> <p>L P H</p> | | | <p>DIMENSIONS DE L'ASSISE</p> <p>L P H</p> | | | <p>DIMENSIONS DU DOSSIER</p> <p>L H</p> | | | | | |
| | | | <p>PO 38.5 38.5 41.5 24 19 18 24 23.5 MM 978 978 1054 610 483 457 610 597</p> <p>RTA 00 1 par boîte</p> | | | | | | | | | | | |

| DESCRIPTION | CARACTÉRISTIQUES | MODÈLE | GRADES DE TEXTILE DE SÉRIE | | | | | | | | | | | | | | | | | | | | | | | | | | | | | | | | | |
|--|---|--|----------------------------|---|---|----------------|------|------|----------------|-----|------|----|----|----|----|----|----|------|-----|-----|---|---|----|------|------|-----|--|--|--|--|--|--|--|--|--|--|
| | | | 1 | 2 | 3 | 4 | 5 | 6 | 7 | 8 | 9 | 10 | 11 | 12 | | | | | | | | | | | | | | | | | | | | | | |
|  <p>R27823 R27823S</p> <p>Module de coin à 90°, dossier très haut TFC : 8.25 V. 7.54 M Poids unitaire : 100 LB 45.5 KG Poids - boîte : 128 LB 58.06 KG Volume - boîte : 50.5 P³ 1.43 M³</p> | <p>Sans module alimentation-USB.</p> <p>Brides de jumelage comprises (2 côtés).</p> <p>Ajouter 131 \$, 47 \$ pour (S2), (SE) Ajouter 533 \$ pour 36 lb (CW), (C6) Ajouter 108 \$ pour (SU) ou 536 \$ pour (BS) Ajouter 35 \$ pour (TP) Ajouter 161 \$ pour (MB)</p> | <p>R27823 5181 5445 5668 5924 6344 6732 7120 7458 7879 8275 8811 9570</p> <p>R27823S 6179 6443 6666 6922 7342 7730 8118 8456 8877 9273 9809 10568</p> <p>module avec console PO L49.5 P49.5 H47 MM L1257 P1257 H1194</p> | | | | | | | | | | | | | | | | | | | | | | | | | | | | | | | | | | |
| | | <p>DIMENSIONS HORS TOUT</p> <table border="1"> <thead> <tr> <th>L</th><th>P</th><th>H</th></tr> </thead> <tbody> <tr> <td>PO 39</td><td>39</td><td>47</td></tr> <tr> <td>MM 991</td><td>991</td><td>1194</td></tr> </tbody> </table> <p>DIMENSIONS DE L'ASSISE</p> <table border="1"> <thead> <tr> <th>L</th><th>P</th><th>H</th></tr> </thead> <tbody> <tr> <td>24</td><td>19</td><td>18</td></tr> <tr> <td>610</td><td>483</td><td>457</td></tr> </tbody> </table> <p>DIMENSIONS DU DOSSIER</p> <table border="1"> <thead> <tr> <th>L</th><th>H</th></tr> </thead> <tbody> <tr> <td>24</td><td>29</td></tr> <tr> <td>610</td><td>737</td></tr> </tbody> </table> | L | P | H | PO 39 | 39 | 47 | MM 991 | 991 | 1194 | L | P | H | 24 | 19 | 18 | 610 | 483 | 457 | L | H | 24 | 29 | 610 | 737 | | | | | | | | | | |
| L | P | H | | | | | | | | | | | | | | | | | | | | | | | | | | | | | | | | | | |
| PO 39 | 39 | 47 | | | | | | | | | | | | | | | | | | | | | | | | | | | | | | | | | | |
| MM 991 | 991 | 1194 | | | | | | | | | | | | | | | | | | | | | | | | | | | | | | | | | | |
| L | P | H | | | | | | | | | | | | | | | | | | | | | | | | | | | | | | | | | | |
| 24 | 19 | 18 | | | | | | | | | | | | | | | | | | | | | | | | | | | | | | | | | | |
| 610 | 483 | 457 | | | | | | | | | | | | | | | | | | | | | | | | | | | | | | | | | | |
| L | H | | | | | | | | | | | | | | | | | | | | | | | | | | | | | | | | | | | |
| 24 | 29 | | | | | | | | | | | | | | | | | | | | | | | | | | | | | | | | | | | |
| 610 | 737 | | | | | | | | | | | | | | | | | | | | | | | | | | | | | | | | | | | |
|  <p>R27824 R27824S</p> <p>Module de coin à 120°, dossier régulier TFC : 6 V. 5.49 M Poids unitaire : 80 LB 36.4 KG Poids - boîte : 109 LB 49.44 KG Volume - boîte : 48.25 P³ 1.36 M³</p> | <p>Sans module alimentation-USB.</p> <p>Brides de jumelage comprises (2 côtés).</p> <p>Ajouter 91 \$, 63 \$ pour (S2), (SE) Ajouter 533 \$ pour 36 lb (CW), (C6) Ajouter 117 \$ pour (SU) ou 596 \$ pour (BS) Ajouter 35 \$ pour (TP) Ajouter 161 \$ pour (MB)</p> | <p>R27824 3676 3868 4030 4216 4522 4804 5086 5332 5638 5926 6316 6868</p> <p>R27824S 4612 4804 4966 5152 5458 5740 6022 6268 6574 6862 7252 7804</p> <p>module avec console PO L62.5 P40.5 H32 MM L1588 P1029 H813</p> | | | | | | | | | | | | | | | | | | | | | | | | | | | | | | | | | | |
| | | <p>DIMENSIONS HORS TOUT</p> <table border="1"> <thead> <tr> <th>L</th><th>P</th><th>H</th></tr> </thead> <tbody> <tr> <td>PO 52.5</td><td>30</td><td>32</td></tr> <tr> <td>MM 1334</td><td>762</td><td>813</td></tr> </tbody> </table> <p>DIMENSIONS DE L'ASSISE</p> <table border="1"> <thead> <tr> <th>L</th><th>P</th><th>H</th></tr> </thead> <tbody> <tr> <td>52</td><td>19</td><td>18</td></tr> <tr> <td>1321</td><td>483</td><td>457</td></tr> </tbody> </table> <p>DIMENSIONS DU DOSSIER</p> <table border="1"> <thead> <tr> <th>L</th><th>H</th></tr> </thead> <tbody> <tr> <td>52</td><td>14</td></tr> <tr> <td>1321</td><td>356</td></tr> </tbody> </table> | L | P | H | PO 52.5 | 30 | 32 | MM 1334 | 762 | 813 | L | P | H | 52 | 19 | 18 | 1321 | 483 | 457 | L | H | 52 | 14 | 1321 | 356 | | | | | | | | | | |
| L | P | H | | | | | | | | | | | | | | | | | | | | | | | | | | | | | | | | | | |
| PO 52.5 | 30 | 32 | | | | | | | | | | | | | | | | | | | | | | | | | | | | | | | | | | |
| MM 1334 | 762 | 813 | | | | | | | | | | | | | | | | | | | | | | | | | | | | | | | | | | |
| L | P | H | | | | | | | | | | | | | | | | | | | | | | | | | | | | | | | | | | |
| 52 | 19 | 18 | | | | | | | | | | | | | | | | | | | | | | | | | | | | | | | | | | |
| 1321 | 483 | 457 | | | | | | | | | | | | | | | | | | | | | | | | | | | | | | | | | | |
| L | H | | | | | | | | | | | | | | | | | | | | | | | | | | | | | | | | | | | |
| 52 | 14 | | | | | | | | | | | | | | | | | | | | | | | | | | | | | | | | | | | |
| 1321 | 356 | | | | | | | | | | | | | | | | | | | | | | | | | | | | | | | | | | | |
|  <p>R27825 R27825S</p> <p>Module de coin à 120°, dossier haut TFC : 7.75 V. 7.09 M Poids unitaire : 89 LB 40.5 KG Poids - boîte : 118 LB 53.52 KG Volume - boîte : 60.5 P³ 1.71 M³</p> | <p>Sans module alimentation-USB.</p> <p>Brides de jumelage comprises (2 côtés).</p> <p>Ajouter 120 \$, 63 \$ pour (S2), (SE) Ajouter 533 \$ pour 36 lb (CW), (C6) Ajouter 117 \$ pour (SU) ou 596 \$ pour (BS) Ajouter 35 \$ pour (TP) Ajouter 161 \$ pour (MB)</p> | <p>R27825 4666 4914 5123 5364 5759 6123 6487 6805 7200 7572 8076 8789</p> <p>R27825S 5602 5850 6059 6300 6695 7059 7423 7741 8136 8508 9012 9725</p> <p>module avec console PO L63.5 P41 H41.5 MM L1613 P1041 H1054</p> | | | | | | | | | | | | | | | | | | | | | | | | | | | | | | | | | | |
| | | <p>DIMENSIONS HORS TOUT</p> <table border="1"> <thead> <tr> <th>L</th><th>P</th><th>H</th></tr> </thead> <tbody> <tr> <td>PO 53.5</td><td>30.5</td><td>41.5</td></tr> <tr> <td>MM 1359</td><td>775</td><td>1054</td></tr> </tbody> </table> <p>DIMENSIONS DE L'ASSISE</p> <table border="1"> <thead> <tr> <th>L</th><th>P</th><th>H</th></tr> </thead> <tbody> <tr> <td>41</td><td>21</td><td>18</td></tr> <tr> <td>1041</td><td>533</td><td>457</td></tr> </tbody> </table> <p>DIMENSIONS DU DOSSIER</p> <table border="1"> <thead> <tr> <th>L</th><th>H</th></tr> </thead> <tbody> <tr> <td>51</td><td>23.5</td></tr> <tr> <td>1295</td><td>597</td></tr> </tbody> </table> | L | P | H | PO 53.5 | 30.5 | 41.5 | MM 1359 | 775 | 1054 | L | P | H | 41 | 21 | 18 | 1041 | 533 | 457 | L | H | 51 | 23.5 | 1295 | 597 | | | | | | | | | | |
| L | P | H | | | | | | | | | | | | | | | | | | | | | | | | | | | | | | | | | | |
| PO 53.5 | 30.5 | 41.5 | | | | | | | | | | | | | | | | | | | | | | | | | | | | | | | | | | |
| MM 1359 | 775 | 1054 | | | | | | | | | | | | | | | | | | | | | | | | | | | | | | | | | | |
| L | P | H | | | | | | | | | | | | | | | | | | | | | | | | | | | | | | | | | | |
| 41 | 21 | 18 | | | | | | | | | | | | | | | | | | | | | | | | | | | | | | | | | | |
| 1041 | 533 | 457 | | | | | | | | | | | | | | | | | | | | | | | | | | | | | | | | | | |
| L | H | | | | | | | | | | | | | | | | | | | | | | | | | | | | | | | | | | | |
| 51 | 23.5 | | | | | | | | | | | | | | | | | | | | | | | | | | | | | | | | | | | |
| 1295 | 597 | | | | | | | | | | | | | | | | | | | | | | | | | | | | | | | | | | | |
|  <p>R27826 R27826S</p> <p>Module de coin à 120°, dossier très haut TFC : 8.25 V. 7.54 M Poids unitaire : 91 LB 41.4 KG Poids - boîte : 123 LB 55.79 KG Volume - boîte : 68.75 P³ 1.94 M³</p> | <p>Sans module alimentation-USB.</p> <p>Brides de jumelage comprises (2 côtés).</p> <p>Ajouter 129 \$, 63 \$ pour (S2), (SE) Ajouter 533 \$ pour 36 lb (CW), (C6) Ajouter 117 \$ pour (SU) ou 596 \$ pour (BS) Ajouter 35 \$ pour (TP) Ajouter 161 \$ pour (MB)</p> | <p>R27826 5181 5445 5668 5924 6344 6732 7120 7458 7879 8275 8811 9570</p> <p>R27826S 6116 6380 6603 6859 7279 7667 8055 8393 8814 9210 9746 10505</p> <p>module avec console PO L64 P41.5 H47 MM L1626 P1054 H1194</p> | | | | | | | | | | | | | | | | | | | | | | | | | | | | | | | | | | |
| | | <p>DIMENSIONS HORS TOUT</p> <table border="1"> <thead> <tr> <th>L</th><th>P</th><th>H</th></tr> </thead> <tbody> <tr> <td>PO 54</td><td>31.5</td><td>47</td></tr> <tr> <td>MM 1372</td><td>800</td><td>1194</td></tr> </tbody> </table> <p>DIMENSIONS DE L'ASSISE</p> <table border="1"> <thead> <tr> <th>L</th><th>P</th><th>H</th></tr> </thead> <tbody> <tr> <td>41</td><td>21</td><td>18</td></tr> <tr> <td>1041</td><td>533</td><td>457</td></tr> </tbody> </table> <p>DIMENSIONS DU DOSSIER</p> <table border="1"> <thead> <tr> <th>L</th><th>H</th></tr> </thead> <tbody> <tr> <td>51</td><td>29</td></tr> <tr> <td>1295</td><td>737</td></tr> </tbody> </table> | L | P | H | PO 54 | 31.5 | 47 | MM 1372 | 800 | 1194 | L | P | H | 41 | 21 | 18 | 1041 | 533 | 457 | L | H | 51 | 29 | 1295 | 737 | | | | | | | | | | |
| L | P | H | | | | | | | | | | | | | | | | | | | | | | | | | | | | | | | | | | |
| PO 54 | 31.5 | 47 | | | | | | | | | | | | | | | | | | | | | | | | | | | | | | | | | | |
| MM 1372 | 800 | 1194 | | | | | | | | | | | | | | | | | | | | | | | | | | | | | | | | | | |
| L | P | H | | | | | | | | | | | | | | | | | | | | | | | | | | | | | | | | | | |
| 41 | 21 | 18 | | | | | | | | | | | | | | | | | | | | | | | | | | | | | | | | | | |
| 1041 | 533 | 457 | | | | | | | | | | | | | | | | | | | | | | | | | | | | | | | | | | |
| L | H | | | | | | | | | | | | | | | | | | | | | | | | | | | | | | | | | | | |
| 51 | 29 | | | | | | | | | | | | | | | | | | | | | | | | | | | | | | | | | | | |
| 1295 | 737 | | | | | | | | | | | | | | | | | | | | | | | | | | | | | | | | | | | |
|  <p>R2770</p> <p>Accoudoir en boucle TFC : s.o. Poids unitaire : 5 LB 2.3 KG Poids - boîte : 7 LB 3.18 KG Volume - boîte : 0.6 P³ 0.01 M³</p> | <p>Accoudoirs vendus séparément (1 art.).</p> | <p>Prix courant</p> <p>R2770 238</p> | | | | | | | | | | | | | | | | | | | | | | | | | | | | | | | | | | |
| | | <p>DIMENSIONS HORS TOUT</p> <table border="1"> <thead> <tr> <th>L</th><th>P</th><th>H</th></tr> </thead> <tbody> <tr> <td>PO 2.5</td><td>14</td><td>19.5</td></tr> <tr> <td>MM 64</td><td>356</td><td>495</td></tr> </tbody> </table> <p>DIMENSIONS DE L'ASSISE</p> <table border="1"> <thead> <tr> <th>L</th><th>P</th><th>H</th></tr> </thead> <tbody> <tr> <td>-</td><td>-</td><td>-</td></tr> <tr> <td>-</td><td>-</td><td>-</td></tr> </tbody> </table> <p>DIMENSIONS DU DOSSIER</p> <table border="1"> <thead> <tr> <th>L</th><th>H</th></tr> </thead> <tbody> <tr> <td>-</td><td>-</td></tr> <tr> <td>-</td><td>-</td></tr> </tbody> </table> | L | P | H | PO 2.5 | 14 | 19.5 | MM 64 | 356 | 495 | L | P | H | - | - | - | - | - | - | L | H | - | - | - | - | | | | | | | | | | |
| L | P | H | | | | | | | | | | | | | | | | | | | | | | | | | | | | | | | | | | |
| PO 2.5 | 14 | 19.5 | | | | | | | | | | | | | | | | | | | | | | | | | | | | | | | | | | |
| MM 64 | 356 | 495 | | | | | | | | | | | | | | | | | | | | | | | | | | | | | | | | | | |
| L | P | H | | | | | | | | | | | | | | | | | | | | | | | | | | | | | | | | | | |
| - | - | - | | | | | | | | | | | | | | | | | | | | | | | | | | | | | | | | | | |
| - | - | - | | | | | | | | | | | | | | | | | | | | | | | | | | | | | | | | | | |
| L | H | | | | | | | | | | | | | | | | | | | | | | | | | | | | | | | | | | | |
| - | - | | | | | | | | | | | | | | | | | | | | | | | | | | | | | | | | | | | |
| - | - | | | | | | | | | | | | | | | | | | | | | | | | | | | | | | | | | | | |

| DESCRIPTION | CARACTÉRISTIQUES | MODÈLE | | GRADES DE TEXTILE DE SÉRIE | | | | | | |
|---|--|--------------|-----|----------------------------|------|-----|---|---|---|---|
| | | Prix courant | | R2771 | | 274 | | | | |
|  <p>Accoudoir en boucle avec manchon TFC : s.o. Poids unitaire : 5 LB 2.3 KG Poids - boîte : 7 LB 3.18 KG Volume - boîte : 0.6 P³ 0.01 M³</p> | Accoudoirs vendus séparément (1 art.) Finis – manchon : (BK) nocturne, (FO) brume, (LB) café au lait | PO | 2.5 | 14 | 19.5 | - | - | - | - | - |
| | | MM | 64 | 356 | 495 | - | - | - | - | - |
| | | RTA 1 | | 1 par boîte | | | | | | |

BANCS RIVER+



modèle R27832



modèle R27842



modèle R27845



modèle R27840

Sièges et tables River+



Se reporter à la page 294 pour les sièges River+.
Se reporter à la page 313 pour les tables River+.

EXEMPLE D'UN CODE POUR LA COMMANDE D'UN SIÈGE RIVER+ :

| | | | | | | |
|--------|-----|-------|------|-----|-----|-----|
| R27832 | -NS | -CE90 | -CHM | -S6 | -AS | -NC |
|--------|-----|-------|------|-----|-----|-----|

| | | | | | | |
|--------|-----------------------------|---------|--------------|----------------|-----------------|------|
| Modèle | Coutures scellées (dossier) | Textile | Fini – pieds | Choix de pieds | Angle des pieds | Lest |
|--------|-----------------------------|---------|--------------|----------------|-----------------|------|

| | | |
|-----------------|---------------------|----------------------------|
| -SB | -W | -F1 |
| Face inférieure | Fini – alimentation | Emplacement – alimentation |

| Autres options | PRÉCISER |
|---|-----------|
| préciser à la fin du code de commande. | |
| Fixations inviolables Le supplément varie, se reporter au modèle voulu. | TP |
| Membrane étanche Le supplément varie, se reporter au modèle voulu. | MB |

*les brides de jumelage sont surbaissées pour dégager la bande d'agrafes; les modules avec face inférieure scellée ne se jumellent qu'avec d'autres modules à face inférieure scellée.
**ne peut recevoir des brides de jumelage ou des modules d'alimentation.

CARACTÉRISTIQUES DE SÉRIE

- Gamme modulaire, River+ se décline en modules droits, courbes et autoportants.
- Les modules peuvent se jumeler ensemble dans toute configuration pour créer un vaste choix d'aménagements. Les ferrures de jumelage sont de série et installées en usine. Elles pivotent pour se ranger lorsqu'elles ne sont pas utilisées.
- Les pieds fuselés inédits sont faits d'acier soudé. Chaque pied est solidement boulonné au bâti. Le pied de série mesure 6,5 po H, facilitant l'entretien sous les meubles.
- Des pieds droits (à la verticale) sont de série. En option, les modules jumelables peuvent être munis de pieds arrière à angle pour s'harmoniser avec les sièges River+.
- Les pieds sont finis chromé de série et munis de patins réglables en nylon noirs qui ne marquent pas.
- Les modules River+ offrent une capacité nominale active maximale de 600 lb par place assise et sont conçus pour une utilisation en continu.
- Pour les applications haut rendement, la garantie limitée à vie de Global ne vise que les textiles d'un rendement nominal de 100 000 doubles frottements.
- Choix de rembourrage : tissus, vinyles ou cuirs. Les modèles garnis d'un vinyle ou cuir peuvent présenter des piqûres sur les coussins d'assise ou de dossier, s'il y a lieu.
- Tous les modules sont expédiés entièrement montés.

CARACTÉRISTIQUES EN OPTION

- Pour ajouter des coutures thermocollées, préciser (SS) – se reporter au modèle voulu pour le supplément.
- Les pieds sont offerts dans des hauteurs de 3 po et de 8 po. Les pieds des deux hauteurs peuvent être munis de fixations au sol, à préciser. Le supplément varie. Visserie non comprise.
- Les produits peuvent être lestés pour mieux rester en place. Préciser (CW) – se reporter au modèle voulu pour le poids supplémentaire et le supplément.
- Pour faciliter l'entretien et rehausser les pratiques de lutte contre les infections, la face inférieure de l'assise peut être finie en PVC (vinyle) et scellée pour prévenir l'infiltration de liquides. Préciser (SU) – se reporter au modèle voulu pour le supplément.
- Un fond en acier offre une protection contre les manipulations (comprend des vis inviolables) Préciser (BS) – se reporter au modèle voulu pour le supplément. Remarque : les modules d'alimentation et l'option de jumelage ne sont pas offerts pour les modèles à fond en acier.
- La plupart des bancs (sauf les modules de coin et les modules autoportants) peuvent être dotés de modules alimentation-USB. Chaque module présente une prise de courant, deux prises USB doubles et un cordon d'alimentation noir de 120 po avec fiche à trois broches.
- Ces modules sont situés à des emplacements prédéterminés, se reporter aux illustrations. Ils doivent être installés à l'usine. Ajouter 717 \$ par module.
- Les modules alimentation-USB peuvent présenter une plaque finie noir de jais (J) et des prises noires ou une plaque blanche (W) et des prises blanches.

Ajouter les codes d'options dans l'ordre suivant :

- **Numéro de modèle**
R27831 à R27833 Bancs droits
R27834 à R27835 Bancs courbes
R27836 à R27839 Bancs de coin
R27840 à R27841 Bancs boomerang
R27842 Banc en Y
R27843 à R27846 Bancs circulaires non jumelables
R27847 à R27850 Bancs carrés non jumelables
- **Coutures thermocollées**
(NS) Coutures régulières.
(SS) Coutures thermocollées. Le supplément varie, se reporter au modèle voulu.
- **Textile**
Préciser le code de textile.
- **Fini – pieds**
Pour le choix de finis des pieds, se reporter à la page 379. Sans supplément.
- **Choix de pieds**
(S6) Assise de hauteur régulière (17,5 po), pieds de 6,5 po avec patins réglables. Sans supplément.
(S3) Assise basse (14 po), pieds de 3 po avec patins réglables. Sans supplément.
(S8) Assise haute (19 po), pieds de 8 po avec patins réglables. Sans supplément.
(F6) Assise de hauteur régulière (17,5 po), pieds de 6,5 po avec fixation au sol. Le supplément varie.
(F3) Assise basse (14 po), pieds de 3 po avec fixation au sol. Le supplément varie.
(F8) Assise haute (19 po), pieds de 8 po avec fixation au sol. Le supplément varie.
- **Angle des pieds**
(AS) Pieds droits. Sans supplément.
(SA) Pieds avant droits, pieds arrière à angle (offerts uniquement pour les pieds de 6,5 po et de 8 po sur les modules droits, courbes, de coin et boomerang). Sans supplément.
- **Lest**
(NC) Sans lest.
(CW) Lest. Le supplément varie, se reporter au modèle voulu.
- **Face inférieure**
(SB) Face inférieure régulière.
(SU) En vinyle, scellée, avec bande d'agrafes. Le supplément varie, se reporter au modèle voulu.*
(BS) Fond en acier. Le supplément varie, se reporter au modèle voulu.**
- **Fini – module alimentation-USB**
(NP) Sans module d'alimentation
(J) Noir de jais
(W) Blanc
- **Emplacement – module alimentation-USB**
(bancs droits, courbes, boomerang et en Y uniquement, selon les illustrations ci-dessous). Ajouter 717 \$ par module.
(F1) Avant, à gauche
(F2) Avant, à droite
(B1) Arrière, à gauche
(B2) Arrière, à droite

EMPLACEMENTS – ALIMENTATION

Bancs droits

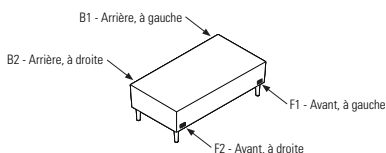

Banc en Y

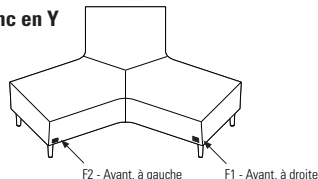

Bancs courbes

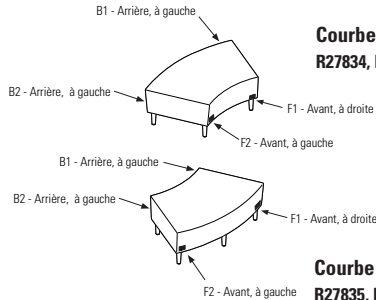

Boomerang benches

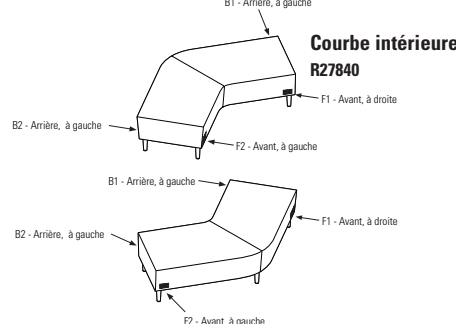

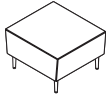
| DESCRIPTION | CARACTÉRISTIQUES | MODÈLE | GRADES DE TEXTILE DE SÉRIE | | | | | | | | | | | | | | | | | | | | | | | | | | | | | | | | | | | | | | | | | |
|--|--|---|----------------------------|------------------------|------|------|------------------------|------|------|-----------------------|------|------|------|------|---|---|---|---|---|----|----|------|------|---|---|---|---|---|----|-----|-----|-----|---|---|---|---|---|---------------|-------------|--|--|--|--|--|
| | | | 1 | 2 | 3 | 4 | 5 | 6 | 7 | 8 | 9 | 10 | 11 | 12 | | | | | | | | | | | | | | | | | | | | | | | | | | | | | | |
|  <p>Banc simple TFC : 1.75 V. 1.6 M Poids unitaire : 40 LB 18.2 KG Poids - boîte : 48 LB 21.77 KG Volume - boîte : 10.5 P³ 0.29 M³</p> | <p>Pour l'emplacement de l'alimentation, se reporter aux illustrations.</p> <p>Brides de jumelage comprises (2 côtés).</p> <p>Ajouter 47 \$ pour (SS) Ajouter 90 \$ pour (F_) Ajouter 533 \$ pour 36 lb (CW) Ajouter 47 \$ pour (SU) ou 247 \$ pour (BS) Ajouter 28 \$ pour (TP) Ajouter 81 \$ pour (MB)</p> | R27831 | 1157 | 1213 | 1260 | 1315 | 1404 | 1486 | 1568 | 1640 | 1729 | 1813 | 1927 | 2088 | | | | | | | | | | | | | | | | | | | | | | | | | | | | | | |
| | | <table border="1"> <thead> <tr> <th rowspan="2"></th> <th colspan="3">DIMENSIONS HORS TOUT</th> <th colspan="3">DIMENSIONS DE L'ASSISE</th> <th colspan="2">DIMENSIONS DU DOSSIER</th> </tr> <tr> <th>L</th><th>P</th><th>H</th> <th>L</th><th>P</th><th>H</th> <th>L</th><th>H</th> </tr> </thead> <tbody> <tr> <td>PO</td> <td>26</td><td>28.5</td><td>17.5</td> <td>-</td><td>-</td><td>-</td> <td>-</td><td>-</td> </tr> <tr> <td>MM</td> <td>660</td><td>724</td><td>445</td> <td>-</td><td>-</td><td>-</td> <td>-</td><td>-</td> </tr> <tr> <td>RTA 00</td> <td colspan="8">1 par boîte</td> </tr> </tbody> </table> | | DIMENSIONS HORS TOUT | | | DIMENSIONS DE L'ASSISE | | | DIMENSIONS DU DOSSIER | | L | P | H | L | P | H | L | H | PO | 26 | 28.5 | 17.5 | - | - | - | - | - | MM | 660 | 724 | 445 | - | - | - | - | - | RTA 00 | 1 par boîte | | | | | |
| | DIMENSIONS HORS TOUT | | | DIMENSIONS DE L'ASSISE | | | DIMENSIONS DU DOSSIER | | | | | | | | | | | | | | | | | | | | | | | | | | | | | | | | | | | | | |
| | L | P | H | L | P | H | L | H | | | | | | | | | | | | | | | | | | | | | | | | | | | | | | | | | | | | |
| PO | 26 | 28.5 | 17.5 | - | - | - | - | - | | | | | | | | | | | | | | | | | | | | | | | | | | | | | | | | | | | | |
| MM | 660 | 724 | 445 | - | - | - | - | - | | | | | | | | | | | | | | | | | | | | | | | | | | | | | | | | | | | | |
| RTA 00 | 1 par boîte | | | | | | | | | | | | | | | | | | | | | | | | | | | | | | | | | | | | | | | | | | | |

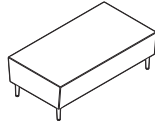
| DESCRIPTION | CARACTÉRISTIQUES | MODÈLE | GRADES DE TEXTILE DE SÉRIE | | | | | | | | | | | | | | | | | | | | | | | | | | | | | | | | | | | | | | | | | |
|--|--|--|----------------------------|------------------------|------|------|------------------------|------|------|-----------------------|------|------|------|------|---|---|---|---|---|----|----|------|------|---|---|---|---|---|----|------|-----|-----|---|---|---|---|---|---------------|-------------|--|--|--|--|--|
| | | | 1 | 2 | 3 | 4 | 5 | 6 | 7 | 8 | 9 | 10 | 11 | 12 | | | | | | | | | | | | | | | | | | | | | | | | | | | | | | |
|  <p>Banc deux places TFC : 2.75 V. 2.51 M Poids unitaire : 55 LB 25 KG Poids - boîte : 65 LB 29.48 KG Volume - boîte : 20.5 P³ 0.58 M³</p> | <p>Pour l'emplacement de l'alimentation, se reporter aux illustrations.</p> <p>Brides de jumelage comprises (2 côtés).</p> <p>Ajouter 59 \$ pour (SS) Ajouter 90 \$ pour (F_) Ajouter 1067 \$ pour 72 lb (CW) Ajouter 72 \$ pour (SU) ou 407 \$ pour (BS) Ajouter 28 \$ pour (TP) Ajouter 161 \$ pour (MB)</p> | R27832 | 1796 | 1884 | 1958 | 2044 | 2184 | 2313 | 2442 | 2555 | 2695 | 2827 | 3006 | 3259 | | | | | | | | | | | | | | | | | | | | | | | | | | | | | | |
| | | <table border="1"> <thead> <tr> <th rowspan="2"></th> <th colspan="3">DIMENSIONS HORS TOUT</th> <th colspan="3">DIMENSIONS DE L'ASSISE</th> <th colspan="2">DIMENSIONS DU DOSSIER</th> </tr> <tr> <th>L</th><th>P</th><th>H</th> <th>L</th><th>P</th><th>H</th> <th>L</th><th>H</th> </tr> </thead> <tbody> <tr> <td>PO</td> <td>52</td><td>28.5</td><td>17.5</td> <td>-</td><td>-</td><td>-</td> <td>-</td><td>-</td> </tr> <tr> <td>MM</td> <td>1321</td><td>724</td><td>445</td> <td>-</td><td>-</td><td>-</td> <td>-</td><td>-</td> </tr> <tr> <td>RTA 00</td> <td colspan="8">1 par boîte</td> </tr> </tbody> </table> | | DIMENSIONS HORS TOUT | | | DIMENSIONS DE L'ASSISE | | | DIMENSIONS DU DOSSIER | | L | P | H | L | P | H | L | H | PO | 52 | 28.5 | 17.5 | - | - | - | - | - | MM | 1321 | 724 | 445 | - | - | - | - | - | RTA 00 | 1 par boîte | | | | | |
| | DIMENSIONS HORS TOUT | | | DIMENSIONS DE L'ASSISE | | | DIMENSIONS DU DOSSIER | | | | | | | | | | | | | | | | | | | | | | | | | | | | | | | | | | | | | |
| | L | P | H | L | P | H | L | H | | | | | | | | | | | | | | | | | | | | | | | | | | | | | | | | | | | | |
| PO | 52 | 28.5 | 17.5 | - | - | - | - | - | | | | | | | | | | | | | | | | | | | | | | | | | | | | | | | | | | | | |
| MM | 1321 | 724 | 445 | - | - | - | - | - | | | | | | | | | | | | | | | | | | | | | | | | | | | | | | | | | | | | |
| RTA 00 | 1 par boîte | | | | | | | | | | | | | | | | | | | | | | | | | | | | | | | | | | | | | | | | | | | |

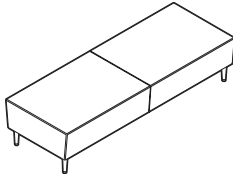
| DESCRIPTION | CARACTÉRISTIQUES | MODÈLE | GRADES DE TEXTILE DE SÉRIE | | | | | | | | | | | | | | | | | | | | | | | | | | | | | | | | | | | | | | | | | |
|--|---|--|----------------------------|------------------------|------|------|------------------------|------|------|-----------------------|------|------|------|------|---|---|---|---|---|----|----|------|------|---|---|---|---|---|----|------|-----|-----|---|---|---|---|---|---------------|-------------|--|--|--|--|--|
| | | | 1 | 2 | 3 | 4 | 5 | 6 | 7 | 8 | 9 | 10 | 11 | 12 | | | | | | | | | | | | | | | | | | | | | | | | | | | | | | |
|  <p>Banc trois places TFC : 4.5 V. 4.11 M Poids unitaire : 88 LB 40 KG Poids - boîte : 103 LB 46.72 KG Volume - boîte : 30.25 P³ 0.85 M³</p> | <p>Pour l'emplacement de l'alimentation, se reporter aux illustrations.</p> <p>Brides de jumelage comprises (2 côtés).</p> <p>Ajouter 88 \$ pour (SS) Ajouter 90 \$ pour (F_) Ajouter 1067 \$ pour 72 lb (CW) Ajouter 101 \$ pour (SU) ou 521 \$ pour (BS) Ajouter 28 \$ pour (TP) Ajouter 243 \$ pour (MB)</p> | R27833 | 2489 | 2633 | 2755 | 2894 | 3124 | 3335 | 3547 | 3731 | 3961 | 4177 | 4469 | 4883 | | | | | | | | | | | | | | | | | | | | | | | | | | | | | | |
| | | <table border="1"> <thead> <tr> <th rowspan="2"></th> <th colspan="3">DIMENSIONS HORS TOUT</th> <th colspan="3">DIMENSIONS DE L'ASSISE</th> <th colspan="2">DIMENSIONS DU DOSSIER</th> </tr> <tr> <th>L</th><th>P</th><th>H</th> <th>L</th><th>P</th><th>H</th> <th>L</th><th>H</th> </tr> </thead> <tbody> <tr> <td>PO</td> <td>78</td><td>28.5</td><td>17.5</td> <td>-</td><td>-</td><td>-</td> <td>-</td><td>-</td> </tr> <tr> <td>MM</td> <td>1981</td><td>724</td><td>445</td> <td>-</td><td>-</td><td>-</td> <td>-</td><td>-</td> </tr> <tr> <td>RTA 00</td> <td colspan="8">1 par boîte</td> </tr> </tbody> </table> | | DIMENSIONS HORS TOUT | | | DIMENSIONS DE L'ASSISE | | | DIMENSIONS DU DOSSIER | | L | P | H | L | P | H | L | H | PO | 78 | 28.5 | 17.5 | - | - | - | - | - | MM | 1981 | 724 | 445 | - | - | - | - | - | RTA 00 | 1 par boîte | | | | | |
| | DIMENSIONS HORS TOUT | | | DIMENSIONS DE L'ASSISE | | | DIMENSIONS DU DOSSIER | | | | | | | | | | | | | | | | | | | | | | | | | | | | | | | | | | | | | |
| | L | P | H | L | P | H | L | H | | | | | | | | | | | | | | | | | | | | | | | | | | | | | | | | | | | | |
| PO | 78 | 28.5 | 17.5 | - | - | - | - | - | | | | | | | | | | | | | | | | | | | | | | | | | | | | | | | | | | | | |
| MM | 1981 | 724 | 445 | - | - | - | - | - | | | | | | | | | | | | | | | | | | | | | | | | | | | | | | | | | | | | |
| RTA 00 | 1 par boîte | | | | | | | | | | | | | | | | | | | | | | | | | | | | | | | | | | | | | | | | | | | |

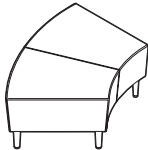
| DESCRIPTION | CARACTÉRISTIQUES | MODÈLE | GRADES DE TEXTILE DE SÉRIE | | | | | | | | | | | | | | | | | | | | | | | | | | | | | | | | | | | | | | | | | |
|---|---|--|----------------------------|------------------------|------|------|------------------------|------|------|-----------------------|------|------|------|------|---|---|---|---|---|----|----|------|------|---|---|---|---|---|----|------|-----|-----|---|---|---|---|---|---------------|-------------|--|--|--|--|--|
| | | | 1 | 2 | 3 | 4 | 5 | 6 | 7 | 8 | 9 | 10 | 11 | 12 | | | | | | | | | | | | | | | | | | | | | | | | | | | | | | |
|  <p>Banc deux places, courbe int. TFC : 3 V. 2.74 M Poids unitaire : 49 LB 22.3 KG Poids - boîte : 60 LB 27.22 KG Volume - boîte : 22.75 P³ 0.64 M³</p> | <p>Pour l'emplacement de l'alimentation, se reporter aux illustrations.</p> <p>Brides de jumelage comprises (2 côtés).</p> <p>Ajouter 55 \$ pour (SS) Ajouter 113 \$ pour (F_) Ajouter 1067 \$ pour 72 lb (CW) Ajouter 72 \$ pour (SU) ou 327 \$ pour (BS) Ajouter 35 \$ pour (TP) Ajouter 161 \$ pour (MB)</p> | R27834 | 2609 | 2705 | 2786 | 2879 | 3032 | 3173 | 3314 | 3437 | 3590 | 3734 | 3929 | 4205 | | | | | | | | | | | | | | | | | | | | | | | | | | | | | | |
| | | <table border="1"> <thead> <tr> <th rowspan="2"></th> <th colspan="3">DIMENSIONS HORS TOUT</th> <th colspan="3">DIMENSIONS DE L'ASSISE</th> <th colspan="2">DIMENSIONS DU DOSSIER</th> </tr> <tr> <th>L</th><th>P</th><th>H</th> <th>L</th><th>P</th><th>H</th> <th>L</th><th>H</th> </tr> </thead> <tbody> <tr> <td>PO</td> <td>50</td><td>30.5</td><td>17.5</td> <td>-</td><td>-</td><td>-</td> <td>-</td><td>-</td> </tr> <tr> <td>MM</td> <td>1270</td><td>775</td><td>445</td> <td>-</td><td>-</td><td>-</td> <td>-</td><td>-</td> </tr> <tr> <td>RTA 00</td> <td colspan="8">1 par boîte</td> </tr> </tbody> </table> | | DIMENSIONS HORS TOUT | | | DIMENSIONS DE L'ASSISE | | | DIMENSIONS DU DOSSIER | | L | P | H | L | P | H | L | H | PO | 50 | 30.5 | 17.5 | - | - | - | - | - | MM | 1270 | 775 | 445 | - | - | - | - | - | RTA 00 | 1 par boîte | | | | | |
| | DIMENSIONS HORS TOUT | | | DIMENSIONS DE L'ASSISE | | | DIMENSIONS DU DOSSIER | | | | | | | | | | | | | | | | | | | | | | | | | | | | | | | | | | | | | |
| | L | P | H | L | P | H | L | H | | | | | | | | | | | | | | | | | | | | | | | | | | | | | | | | | | | | |
| PO | 50 | 30.5 | 17.5 | - | - | - | - | - | | | | | | | | | | | | | | | | | | | | | | | | | | | | | | | | | | | | |
| MM | 1270 | 775 | 445 | - | - | - | - | - | | | | | | | | | | | | | | | | | | | | | | | | | | | | | | | | | | | | |
| RTA 00 | 1 par boîte | | | | | | | | | | | | | | | | | | | | | | | | | | | | | | | | | | | | | | | | | | | |

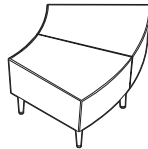
| DESCRIPTION | CARACTÉRISTIQUES | MODÈLE | GRADES DE TEXTILE DE SÉRIE | | | | | | | | | | | | | | | | | | | | | | | | | | | | | | | | | | | | | | | | | |
|---|---|--|----------------------------|------------------------|------|------|------------------------|------|------|-----------------------|------|------|------|------|---|---|---|---|---|----|----|------|------|---|---|---|---|---|----|------|-----|-----|---|---|---|---|---|---------------|-------------|--|--|--|--|--|
| | | | 1 | 2 | 3 | 4 | 5 | 6 | 7 | 8 | 9 | 10 | 11 | 12 | | | | | | | | | | | | | | | | | | | | | | | | | | | | | | |
|  <p>Banc deux places, courbe ext. TFC : 3 V. 2.74 M Poids unitaire : 49 LB 22.3 KG Poids - boîte : 60 LB 27.22 KG Volume - boîte : 22.75 P³ 0.64 M³</p> | <p>Pour l'emplacement de l'alimentation, se reporter aux illustrations.</p> <p>Brides de jumelage comprises (2 côtés).</p> <p>Ajouter 55 \$ pour (SS) Ajouter 113 \$ pour (F_) Ajouter 1067 \$ pour 72 lb (CW) Ajouter 72 \$ pour (SU) ou 327 \$ pour (BS) Ajouter 35 \$ pour (TP) Ajouter 161 \$ pour (MB)</p> | R27835 | 2609 | 2705 | 2786 | 2879 | 3032 | 3173 | 3314 | 3437 | 3590 | 3734 | 3929 | 4205 | | | | | | | | | | | | | | | | | | | | | | | | | | | | | | |
| | | <table border="1"> <thead> <tr> <th rowspan="2"></th> <th colspan="3">DIMENSIONS HORS TOUT</th> <th colspan="3">DIMENSIONS DE L'ASSISE</th> <th colspan="2">DIMENSIONS DU DOSSIER</th> </tr> <tr> <th>L</th><th>P</th><th>H</th> <th>L</th><th>P</th><th>H</th> <th>L</th><th>H</th> </tr> </thead> <tbody> <tr> <td>PO</td> <td>50</td><td>30.5</td><td>17.5</td> <td>-</td><td>-</td><td>-</td> <td>-</td><td>-</td> </tr> <tr> <td>MM</td> <td>1270</td><td>775</td><td>445</td> <td>-</td><td>-</td><td>-</td> <td>-</td><td>-</td> </tr> <tr> <td>RTA 00</td> <td colspan="8">1 par boîte</td> </tr> </tbody> </table> | | DIMENSIONS HORS TOUT | | | DIMENSIONS DE L'ASSISE | | | DIMENSIONS DU DOSSIER | | L | P | H | L | P | H | L | H | PO | 50 | 30.5 | 17.5 | - | - | - | - | - | MM | 1270 | 775 | 445 | - | - | - | - | - | RTA 00 | 1 par boîte | | | | | |
| | DIMENSIONS HORS TOUT | | | DIMENSIONS DE L'ASSISE | | | DIMENSIONS DU DOSSIER | | | | | | | | | | | | | | | | | | | | | | | | | | | | | | | | | | | | | |
| | L | P | H | L | P | H | L | H | | | | | | | | | | | | | | | | | | | | | | | | | | | | | | | | | | | | |
| PO | 50 | 30.5 | 17.5 | - | - | - | - | - | | | | | | | | | | | | | | | | | | | | | | | | | | | | | | | | | | | | |
| MM | 1270 | 775 | 445 | - | - | - | - | - | | | | | | | | | | | | | | | | | | | | | | | | | | | | | | | | | | | | |
| RTA 00 | 1 par boîte | | | | | | | | | | | | | | | | | | | | | | | | | | | | | | | | | | | | | | | | | | | |

| DESCRIPTION | CARACTÉRISTIQUES | MODÈLE | GRADES DE TEXTILE DE SÉRIE | | | | | | | | | | | |
|-------------|------------------|--------|----------------------------|---|---|---|---|---|---|---|---|----|----|----|
| | | | 1 | 2 | 3 | 4 | 5 | 6 | 7 | 8 | 9 | 10 | 11 | 12 |



Banc de coin à 90°, courbe int.
 TFC : 3.25 V. | 2.97 M
 Poids unitaire : 49 LB | 22.3 KG
 Poids - boîte : 60 LB | 27.22 KG
 Volume - boîte : 17.25 P³ | 0.48 M³

Pour l'emplacement de l'alimentation, se reporter aux illustrations.

Brides de jumelage comprises (2 côtés).

Ajouter 55 \$ pour (SS)
 Ajouter 113 \$ pour (F_)
 Ajouter 533 \$ pour 36 lb (CW)
 Ajouter 83 \$ pour (SU) ou 382 \$ pour (BS)
 Ajouter 35 \$ pour (TP)
 Ajouter 161 \$ pour (MB)

| R27836 | DIMENSIONS HORS TOUT | | | DIMENSIONS DE L'ASSISE | | | DIMENSIONS DU DOSSIER | | | | | |
|--------|----------------------|------|-------------|------------------------|------|------|-----------------------|------|------|------|------|------|
| | L | P | H | L | P | H | L | H | | | | |
| | 2609 | 2713 | 2801 | 2902 | 3067 | 3220 | 3373 | 3506 | 3672 | 3828 | 4039 | 4338 |
| | PO 36.5 | 36.5 | 17.5 | - | - | - | - | - | - | - | - | - |
| | MM 927 | 927 | 445 | - | - | - | - | - | - | - | - | - |
| | RTA 00 | | 1 par boîte | | | | | | | | | |



Banc de coin à 90°, courbe ext.
 TFC : 3.25 V. | 2.97 M
 Poids unitaire : 49 LB | 22.3 KG
 Poids - boîte : 60 LB | 27.22 KG
 Volume - boîte : 17.25 P³ | 0.48 M³

Pour l'emplacement de l'alimentation, se reporter aux illustrations.

Brides de jumelage comprises (2 côtés).

Ajouter 55 \$ pour (SS)
 Ajouter 113 \$ pour (F_)
 Ajouter 533 \$ pour 36 lb (CW)
 Ajouter 83 \$ pour (SU) ou 382 \$ pour (BS)
 Ajouter 35 \$ pour (TP)
 Ajouter 161 \$ pour (MB)

| R27837 | DIMENSIONS HORS TOUT | | | DIMENSIONS DE L'ASSISE | | | DIMENSIONS DU DOSSIER | | | | | |
|--------|----------------------|------|-------------|------------------------|------|------|-----------------------|------|------|------|------|------|
| | L | P | H | L | P | H | L | H | | | | |
| | 2609 | 2713 | 2801 | 2902 | 3067 | 3220 | 3373 | 3506 | 3672 | 3828 | 4039 | 4338 |
| | PO 36.5 | 36.5 | 17.5 | - | - | - | - | - | - | - | - | - |
| | MM 927 | 927 | 445 | - | - | - | - | - | - | - | - | - |
| | RTA 00 | | 1 par boîte | | | | | | | | | |



Banc de coin à 120°, courbe int.
 TFC : 3.5 V. | 3.2 M
 Poids unitaire : 46 LB | 20.9 KG
 Poids - boîte : 57 LB | 25.85 KG
 Volume - boîte : 26.75 P³ | 0.75 M³

Pour l'emplacement de l'alimentation, se reporter aux illustrations.

Brides de jumelage comprises (2 côtés).

Ajouter 57 \$ pour (SS)
 Ajouter 113 \$ pour (F_)
 Ajouter 533 \$ pour 36 lb (CW)
 Ajouter 83 \$ pour (SU) ou 421 \$ pour (BS)
 Ajouter 35 \$ pour (TP)
 Ajouter 161 \$ pour (MB)

| R27838 | DIMENSIONS HORS TOUT | | | DIMENSIONS DE L'ASSISE | | | DIMENSIONS DU DOSSIER | | | | | |
|--------|----------------------|------|-------------|------------------------|------|------|-----------------------|------|------|------|------|------|
| | L | P | H | L | P | H | L | H | | | | |
| | 2609 | 2721 | 2816 | 2924 | 3103 | 3267 | 3432 | 3575 | 3754 | 3922 | 4149 | 4471 |
| | PO 36.5 | 51.5 | 17.5 | - | - | - | - | - | - | - | - | - |
| | MM 927 | 1308 | 445 | - | - | - | - | - | - | - | - | - |
| | RTA 00 | | 1 par boîte | | | | | | | | | |

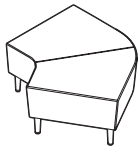

Banc de coin à 120°, courbe ext.
 TFC : 3.5 V. | 3.2 M
 Poids unitaire : 46 LB | 20.9 KG
 Poids - boîte : 57 LB | 25.85 KG
 Volume - boîte : 26.75 P³ | 0.75 M³

Pour l'emplacement de l'alimentation, se reporter aux illustrations.

Brides de jumelage comprises (2 côtés).

Ajouter 57 \$ pour (SS)
 Ajouter 113 \$ pour (F_)
 Ajouter 533 \$ pour 36 lb (CW)
 Ajouter 83 \$ pour (SU) ou 421 \$ pour (BS)
 Ajouter 35 \$ pour (TP)
 Ajouter 161 \$ pour (MB)

| R27839 | DIMENSIONS HORS TOUT | | | DIMENSIONS DE L'ASSISE | | | DIMENSIONS DU DOSSIER | | | | | |
|--------|----------------------|------|-------------|------------------------|------|------|-----------------------|------|------|------|------|------|
| | L | P | H | L | P | H | L | H | | | | |
| | 2609 | 2721 | 2816 | 2924 | 3103 | 3267 | 3432 | 3575 | 3754 | 3922 | 4149 | 4471 |
| | PO 36.5 | 51.5 | 17.5 | - | - | - | - | - | - | - | - | - |
| | MM 927 | 1308 | 445 | - | - | - | - | - | - | - | - | - |
| | RTA 00 | | 1 par boîte | | | | | | | | | |

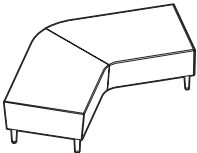



Banc boomerang, courbe int.
 TFC : 5.25 V. | 4.8 M
 Poids unitaire : 84 LB | 38.2 KG
 Poids - boîte : 126 LB | 57.15 KG
 Volume - boîte : 47.75 P³ | 1.35 M³



Pour l'emplacement de l'alimentation, se reporter aux illustrations.

Brides de jumelage comprises (2 côtés).

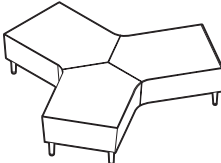
Ajouter 84 \$ pour (SS)
 Ajouter 113 \$ pour (F_)
 Ajouter 1067 \$ pour 72 lb (CW)
 Ajouter 114 \$ pour (SU) ou 736 \$ pour (BS)
 Ajouter 35 \$ pour (TP)
 Ajouter 243 \$ pour (MB)

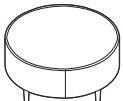
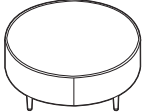
| R27840 | DIMENSIONS HORS TOUT | | | DIMENSIONS DE L'ASSISE | | | DIMENSIONS DU DOSSIER | | | | | |
|--------|----------------------|------|-------------|------------------------|------|------|-----------------------|------|------|------|------|------|
| | L | P | H | L | P | H | L | H | | | | |
| | 3233 | 3401 | 3543 | 3706 | 3973 | 4220 | 4467 | 4682 | 4950 | 5202 | 5543 | 6026 |
| | PO 82 | 45 | 17.5 | - | - | - | - | - | - | - | - | - |
| | MM 2083 | 1143 | 445 | - | - | - | - | - | - | - | - | - |
| | RTA 00 | | 1 par boîte | | | | | | | | | |

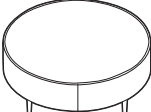
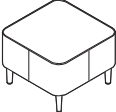
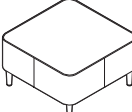
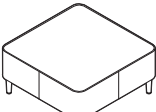
| DESCRIPTION | CARACTÉRISTIQUES | MODÈLE | GRADES DE TEXTILE DE SÉRIE | | | | | | | | | | | | | | | | | | | | | | | | | | | | | | | | | | | | | | | | | | | | | | | | | |
|---|--|---|----------------------------|------|------|------------------------|------|------|-----------------------|------|------|------|------|------|---|---|---|---|-------|----|------|---|---|---|---|---|---------|------|-----|---|---|---|---|---|--------|--|--|-------------|--|--|--|--|--|--|--|--|--|--|--|--|--|--|
| | | | 1 | 2 | 3 | 4 | 5 | 6 | 7 | 8 | 9 | 10 | 11 | 12 | | | | | | | | | | | | | | | | | | | | | | | | | | | | | | | | | | | | | | |
|  <p>Banc boomerang, courbe ext. TFC : 5.25 V. 4.8 M Poids unitaire : 84 LB 38.2 KG Poids - boîte : 126 LB 57.15 KG Volume - boîte : 47.75 P³ 1.35 M³</p> | <p>Pour l'emplacement de l'alimentation, se reporter aux illustrations.</p> <p>Brides de jumelage comprises (2 côtés).</p> <p>Ajouter 84 \$ pour (SS) Ajouter 113 \$ pour (F_) Ajouter 1067 \$ pour 72 lb (CW) Ajouter 114 \$ pour (SU) ou 736 \$ pour (BS) Ajouter 35 \$ pour (TP) Ajouter 243 \$ pour (MB)</p> | R27841 | 3233 | 3401 | 3543 | 3706 | 3973 | 4220 | 4467 | 4682 | 4950 | 5202 | 5543 | 6026 | | | | | | | | | | | | | | | | | | | | | | | | | | | | | | | | | | | | | | |
| | | <table border="1"> <thead> <tr> <th colspan="3">DIMENSIONS HORS TOUT</th> <th colspan="3">DIMENSIONS DE L'ASSISE</th> <th colspan="2">DIMENSIONS DU DOSSIER</th> </tr> <tr> <th>L</th> <th>P</th> <th>H</th> <th>L</th> <th>P</th> <th>H</th> <th>L</th> <th>H</th> </tr> </thead> <tbody> <tr> <td>PO 82</td> <td>45</td> <td>17.5</td> <td>-</td> <td>-</td> <td>-</td> <td>-</td> <td>-</td> </tr> <tr> <td>MM 2083</td> <td>1143</td> <td>445</td> <td>-</td> <td>-</td> <td>-</td> <td>-</td> <td>-</td> </tr> <tr> <td colspan="3">RTA 00</td> <td colspan="5">1 par boîte</td> <td></td> </tr> </tbody> </table> | DIMENSIONS HORS TOUT | | | DIMENSIONS DE L'ASSISE | | | DIMENSIONS DU DOSSIER | | L | P | H | L | P | H | L | H | PO 82 | 45 | 17.5 | - | - | - | - | - | MM 2083 | 1143 | 445 | - | - | - | - | - | RTA 00 | | | 1 par boîte | | | | | | | | | | | | | | |
| DIMENSIONS HORS TOUT | | | DIMENSIONS DE L'ASSISE | | | DIMENSIONS DU DOSSIER | | | | | | | | | | | | | | | | | | | | | | | | | | | | | | | | | | | | | | | | | | | | | | |
| L | P | H | L | P | H | L | H | | | | | | | | | | | | | | | | | | | | | | | | | | | | | | | | | | | | | | | | | | | | | |
| PO 82 | 45 | 17.5 | - | - | - | - | - | | | | | | | | | | | | | | | | | | | | | | | | | | | | | | | | | | | | | | | | | | | | | |
| MM 2083 | 1143 | 445 | - | - | - | - | - | | | | | | | | | | | | | | | | | | | | | | | | | | | | | | | | | | | | | | | | | | | | | |
| RTA 00 | | | 1 par boîte | | | | | | | | | | | | | | | | | | | | | | | | | | | | | | | | | | | | | | | | | | | | | | | | | |
|  <p>Banc en Y TFC : 8 V. 7.32 M Poids unitaire : 122 LB 55.5 KG Poids - boîte : 203 LB 92.08 KG Volume - boîte : 101.25 P³ 2.86 M³</p> | <p>Pour l'emplacement de l'alimentation, se reporter aux illustrations.</p> <p>Brides de jumelage comprises (2 côtés).</p> <p>Ajouter 141 \$ pour (SS) Ajouter 158 \$ pour (F_) Ajouter 800 \$ pour 54 lb (CW) Ajouter 179 \$ pour (SU) ou 917 \$ pour (BS) Ajouter 51 \$ pour (TP) Ajouter 324 \$ pour (MB)</p> | R27842 | 5623 | 5879 | 6095 | 6343 | 6751 | 7127 | 7503 | 7831 | 8239 | 8623 | 9143 | 9879 | | | | | | | | | | | | | | | | | | | | | | | | | | | | | | | | | | | | | | |
| | | <table border="1"> <thead> <tr> <th colspan="3">DIMENSIONS HORS TOUT</th> <th colspan="3">DIMENSIONS DE L'ASSISE</th> <th colspan="2">DIMENSIONS DU DOSSIER</th> </tr> <tr> <th>L</th> <th>P</th> <th>H</th> <th>L</th> <th>P</th> <th>H</th> <th>L</th> <th>H</th> </tr> </thead> <tbody> <tr> <td>PO 82</td> <td>70</td> <td>17.5</td> <td>-</td> <td>-</td> <td>-</td> <td>-</td> <td>-</td> </tr> <tr> <td>MM 2083</td> <td>1778</td> <td>445</td> <td>-</td> <td>-</td> <td>-</td> <td>-</td> <td>-</td> </tr> <tr> <td colspan="3">RTA 00</td> <td colspan="5">1 par boîte</td> <td></td> </tr> </tbody> </table> | DIMENSIONS HORS TOUT | | | DIMENSIONS DE L'ASSISE | | | DIMENSIONS DU DOSSIER | | L | P | H | L | P | H | L | H | PO 82 | 70 | 17.5 | - | - | - | - | - | MM 2083 | 1778 | 445 | - | - | - | - | - | RTA 00 | | | 1 par boîte | | | | | | | | | | | | | | |
| DIMENSIONS HORS TOUT | | | DIMENSIONS DE L'ASSISE | | | DIMENSIONS DU DOSSIER | | | | | | | | | | | | | | | | | | | | | | | | | | | | | | | | | | | | | | | | | | | | | | |
| L | P | H | L | P | H | L | H | | | | | | | | | | | | | | | | | | | | | | | | | | | | | | | | | | | | | | | | | | | | | |
| PO 82 | 70 | 17.5 | - | - | - | - | - | | | | | | | | | | | | | | | | | | | | | | | | | | | | | | | | | | | | | | | | | | | | | |
| MM 2083 | 1778 | 445 | - | - | - | - | - | | | | | | | | | | | | | | | | | | | | | | | | | | | | | | | | | | | | | | | | | | | | | |
| RTA 00 | | | 1 par boîte | | | | | | | | | | | | | | | | | | | | | | | | | | | | | | | | | | | | | | | | | | | | | | | | | |
|  <p>Banc circulaire, 18 po dia TFC : 1 V. 0.91 M Poids unitaire : 20 LB 9.1 KG Poids - boîte : 25 LB 11.34 KG Volume - boîte : 4.7 P³ 0.13 M³</p> | <p>Sans module alimentation-USB.</p> <p>Module autoportant uniquement.</p> <p>Ajouter 31 \$ pour (SS) Ajouter 90 \$ pour (F_) Non offert (CW) Ajouter 35 \$ pour (SU), (BS) non offert Ajouter 28 \$ pour (TP) Ajouter 81 \$ pour (MB)</p> | R27843 | 686 | 718 | 745 | 776 | 827 | 874 | 921 | 962 | 1013 | 1061 | 1126 | 1218 | | | | | | | | | | | | | | | | | | | | | | | | | | | | | | | | | | | | | | |
| | | <table border="1"> <thead> <tr> <th colspan="3">DIMENSIONS HORS TOUT</th> <th colspan="3">DIMENSIONS DE L'ASSISE</th> <th colspan="2">DIMENSIONS DU DOSSIER</th> </tr> <tr> <th>L</th> <th>P</th> <th>H</th> <th>L</th> <th>P</th> <th>H</th> <th>L</th> <th>H</th> </tr> </thead> <tbody> <tr> <td>PO 18</td> <td>18</td> <td>17.5</td> <td>-</td> <td>-</td> <td>-</td> <td>-</td> <td>-</td> </tr> <tr> <td>MM 457</td> <td>457</td> <td>445</td> <td>-</td> <td>-</td> <td>-</td> <td>-</td> <td>-</td> </tr> <tr> <td colspan="3">RTA 00</td> <td colspan="5">1 par boîte</td> <td></td> </tr> </tbody> </table> | DIMENSIONS HORS TOUT | | | DIMENSIONS DE L'ASSISE | | | DIMENSIONS DU DOSSIER | | L | P | H | L | P | H | L | H | PO 18 | 18 | 17.5 | - | - | - | - | - | MM 457 | 457 | 445 | - | - | - | - | - | RTA 00 | | | 1 par boîte | | | | | | | | | | | | | | |
| DIMENSIONS HORS TOUT | | | DIMENSIONS DE L'ASSISE | | | DIMENSIONS DU DOSSIER | | | | | | | | | | | | | | | | | | | | | | | | | | | | | | | | | | | | | | | | | | | | | | |
| L | P | H | L | P | H | L | H | | | | | | | | | | | | | | | | | | | | | | | | | | | | | | | | | | | | | | | | | | | | | |
| PO 18 | 18 | 17.5 | - | - | - | - | - | | | | | | | | | | | | | | | | | | | | | | | | | | | | | | | | | | | | | | | | | | | | | |
| MM 457 | 457 | 445 | - | - | - | - | - | | | | | | | | | | | | | | | | | | | | | | | | | | | | | | | | | | | | | | | | | | | | | |
| RTA 00 | | | 1 par boîte | | | | | | | | | | | | | | | | | | | | | | | | | | | | | | | | | | | | | | | | | | | | | | | | | |
|  <p>Banc circulaire, 36 po dia TFC : 3.25 V. 2.97 M Poids unitaire : 41 LB 18.6 KG Poids - boîte : 50 LB 22.68 KG Volume - boîte : 18.25 P³ 0.51 M³</p> | <p>Sans module alimentation-USB.</p> <p>Module autoportant uniquement.</p> <p>Ajouter 51 \$ pour (SS) Ajouter 90 \$ pour (F_) Ajouter 533 \$ pour 36 lb (CW) Ajouter 72 \$ pour (SU) ou 422 \$ pour (BS) Ajouter 28 \$ pour (TP) Ajouter 81 \$ pour (MB)</p> | R27844 | 1546 | 1650 | 1738 | 1839 | 2004 | 2157 | 2310 | 2443 | 2609 | 2765 | 2976 | 3275 | | | | | | | | | | | | | | | | | | | | | | | | | | | | | | | | | | | | | | |
| | | <table border="1"> <thead> <tr> <th colspan="3">DIMENSIONS HORS TOUT</th> <th colspan="3">DIMENSIONS DE L'ASSISE</th> <th colspan="2">DIMENSIONS DU DOSSIER</th> </tr> <tr> <th>L</th> <th>P</th> <th>H</th> <th>L</th> <th>P</th> <th>H</th> <th>L</th> <th>H</th> </tr> </thead> <tbody> <tr> <td>PO 36</td> <td>36</td> <td>17.5</td> <td>-</td> <td>-</td> <td>-</td> <td>-</td> <td>-</td> </tr> <tr> <td>MM 914</td> <td>914</td> <td>445</td> <td>-</td> <td>-</td> <td>-</td> <td>-</td> <td>-</td> </tr> <tr> <td colspan="3">RTA 00</td> <td colspan="5">1 par boîte</td> <td></td> </tr> </tbody> </table> | DIMENSIONS HORS TOUT | | | DIMENSIONS DE L'ASSISE | | | DIMENSIONS DU DOSSIER | | L | P | H | L | P | H | L | H | PO 36 | 36 | 17.5 | - | - | - | - | - | MM 914 | 914 | 445 | - | - | - | - | - | RTA 00 | | | 1 par boîte | | | | | | | | | | | | | | |
| DIMENSIONS HORS TOUT | | | DIMENSIONS DE L'ASSISE | | | DIMENSIONS DU DOSSIER | | | | | | | | | | | | | | | | | | | | | | | | | | | | | | | | | | | | | | | | | | | | | | |
| L | P | H | L | P | H | L | H | | | | | | | | | | | | | | | | | | | | | | | | | | | | | | | | | | | | | | | | | | | | | |
| PO 36 | 36 | 17.5 | - | - | - | - | - | | | | | | | | | | | | | | | | | | | | | | | | | | | | | | | | | | | | | | | | | | | | | |
| MM 914 | 914 | 445 | - | - | - | - | - | | | | | | | | | | | | | | | | | | | | | | | | | | | | | | | | | | | | | | | | | | | | | |
| RTA 00 | | | 1 par boîte | | | | | | | | | | | | | | | | | | | | | | | | | | | | | | | | | | | | | | | | | | | | | | | | | |
|  <p>Banc circulaire, 42 po dia TFC : 3.5 V. 3.2 M Poids unitaire : 45 LB 20.5 KG Poids - boîte : 55 LB 24.95 KG Volume - boîte : 23 P³ 0.65 M³</p> | <p>Sans module alimentation-USB.</p> <p>Module autoportant uniquement.</p> <p>Ajouter 55 \$ pour (SS) Ajouter 90 \$ pour (F_) Ajouter 1067 \$ pour 72 lb (CW) Ajouter 83 \$ pour (SU) ou 461 \$ pour (BS) Ajouter 28 \$ pour (TP) Ajouter 161 \$ pour (MB)</p> | R27845 | 1813 | 1925 | 2020 | 2128 | 2307 | 2471 | 2636 | 2779 | 2958 | 3126 | 3353 | 3675 | | | | | | | | | | | | | | | | | | | | | | | | | | | | | | | | | | | | | | |
| | | <table border="1"> <thead> <tr> <th colspan="3">DIMENSIONS HORS TOUT</th> <th colspan="3">DIMENSIONS DE L'ASSISE</th> <th colspan="2">DIMENSIONS DU DOSSIER</th> </tr> <tr> <th>L</th> <th>P</th> <th>H</th> <th>L</th> <th>P</th> <th>H</th> <th>L</th> <th>H</th> </tr> </thead> <tbody> <tr> <td>PO 42</td> <td>42</td> <td>17.5</td> <td>-</td> <td>-</td> <td>-</td> <td>-</td> <td>-</td> </tr> <tr> <td>MM 1067</td> <td>1067</td> <td>445</td> <td>-</td> <td>-</td> <td>-</td> <td>-</td> <td>-</td> </tr> <tr> <td colspan="3">RTA 00</td> <td colspan="5">1 par boîte</td> <td></td> </tr> </tbody> </table> | DIMENSIONS HORS TOUT | | | DIMENSIONS DE L'ASSISE | | | DIMENSIONS DU DOSSIER | | L | P | H | L | P | H | L | H | PO 42 | 42 | 17.5 | - | - | - | - | - | MM 1067 | 1067 | 445 | - | - | - | - | - | RTA 00 | | | 1 par boîte | | | | | | | | | | | | | | |
| DIMENSIONS HORS TOUT | | | DIMENSIONS DE L'ASSISE | | | DIMENSIONS DU DOSSIER | | | | | | | | | | | | | | | | | | | | | | | | | | | | | | | | | | | | | | | | | | | | | | |
| L | P | H | L | P | H | L | H | | | | | | | | | | | | | | | | | | | | | | | | | | | | | | | | | | | | | | | | | | | | | |
| PO 42 | 42 | 17.5 | - | - | - | - | - | | | | | | | | | | | | | | | | | | | | | | | | | | | | | | | | | | | | | | | | | | | | | |
| MM 1067 | 1067 | 445 | - | - | - | - | - | | | | | | | | | | | | | | | | | | | | | | | | | | | | | | | | | | | | | | | | | | | | | |
| RTA 00 | | | 1 par boîte | | | | | | | | | | | | | | | | | | | | | | | | | | | | | | | | | | | | | | | | | | | | | | | | | |

| DESCRIPTION | CARACTÉRISTIQUES | MODÈLE | GRADES DE TEXTILE DE SÉRIE | | | | | | | | | | | |
|--|---|--------------------------------------|----------------------------|------|--|------|------|-------------------------------------|------|------|------|------|------|------|
| | | | 1 | 2 | 3 | 4 | 5 | 6 | 7 | 8 | 9 | 10 | 11 | 12 |
|  <p>Banc circulaire, 48 po dia TFC : 3.75 V. 3.43 M Poids unitaire : 55 LB 25 KG Poids - boîte : 65 LB 29.48 KG Volume - boîte : 30 P³ 0.84 M³</p> | Sans module alimentation-USB. Module autoportant uniquement. Ajouter 59 \$ pour (SS) Ajouter 90 \$ pour (F_) Ajouter 1067 \$ pour 72 lb (CW) Ajouter 101 \$ pour (SU) ou 491 \$ pour (BS) Ajouter 28 \$ pour (TP) Ajouter 243 \$ pour (MB) | R27846 | 2130 | 2250 | 2351 | 2468 | 2659 | 2835 | 3011 | 3165 | 3356 | 3536 | 3780 | 4125 |
| | | DIMENSIONS HORS TOUT L P H | | | DIMENSIONS DE L'ASSISE L P H | | | DIMENSIONS DU DOSSIER L H | | | | | | |
| | | PO 48 | 48 | 17.5 | - | - | - | - | - | - | - | - | - | - |
| | MM 1219 | 1219 | 445 | - | - | - | - | - | - | - | - | - | - | - |
| | | RTA 00 | 1 par boîte | | | | | | | | | | | |
|  <p>Banc carré, 24 po TFC : 1.5 V. 1.37 M Poids unitaire : 25 LB 11.4 KG Poids - boîte : 30 LB 13.61 KG Volume - boîte : 8 P³ 0.22 M³</p> | Sans module alimentation-USB. Module autoportant uniquement. Ajouter 43 \$ pour (SS) Ajouter 90 \$ pour (F_) Ajouter 533 \$ pour 36 lb (CW) Ajouter 38 \$ pour (SU) ou 189 \$ pour (BS) Ajouter 28 \$ pour (TP) Ajouter 81 \$ pour (MB) | R27847 | 968 | 1016 | 1057 | 1103 | 1180 | 1250 | 1321 | 1382 | 1459 | 1531 | 1628 | 1766 |
| | | DIMENSIONS HORS TOUT L P H | | | DIMENSIONS DE L'ASSISE L P H | | | DIMENSIONS DU DOSSIER L H | | | | | | |
| | | PO 24 | 24 | 17.5 | - | - | - | - | - | - | - | - | - | - |
| | MM 610 | 610 | 445 | - | - | - | - | - | - | - | - | - | - | - |
| | | RTA 00 | 1 par boîte | | | | | | | | | | | |
|  <p>Banc carré, 30 po TFC : 2.75 V. 2.51 M Poids unitaire : 30 LB 13.6 KG Poids - boîte : 40 LB 18.14 KG Volume - boîte : 12.25 P³ 0.34 M³</p> | Sans module alimentation-USB. Module autoportant uniquement. Ajouter 51 \$ pour (SS) Ajouter 90 \$ pour (F_) Ajouter 1067 \$ pour 36 lb (CW) Ajouter 72 \$ pour (SU) ou 233 \$ pour (BS) Ajouter 28 \$ pour (TP) Ajouter 81 \$ pour (MB) | R27848 | 1290 | 1378 | 1452 | 1538 | 1678 | 1807 | 1936 | 2049 | 2189 | 2321 | 2500 | 2753 |
| | | DIMENSIONS HORS TOUT L P H | | | DIMENSIONS DE L'ASSISE L P H | | | DIMENSIONS DU DOSSIER L H | | | | | | |
| | | PO 30 | 30 | 17.5 | - | - | - | - | - | - | - | - | - | - |
| | MM 762 | 762 | 445 | - | - | - | - | - | - | - | - | - | - | - |
| | | RTA 00 | 1 par boîte | | | | | | | | | | | |
|  <p>Banc carré, 36 po TFC : 3 V. 2.74 M Poids unitaire : 40 LB 18.2 KG Poids - boîte : 50 LB 22.68 KG Volume - boîte : 18.25 P³ 0.51 M³</p> | Sans module alimentation-USB. Module autoportant uniquement. Ajouter 55 \$ pour (SS) Ajouter 90 \$ pour (F_) Ajouter 1067 \$ pour 72 lb (CW) Ajouter 77 \$ pour (SU) ou 311 \$ pour (BS) Ajouter 28 \$ pour (TP) Ajouter 161 \$ pour (MB) | R27849 | 1598 | 1694 | 1775 | 1868 | 2021 | 2162 | 2303 | 2426 | 2579 | 2723 | 2918 | 3194 |
| | | DIMENSIONS HORS TOUT L P H | | | DIMENSIONS DE L'ASSISE L P H | | | DIMENSIONS DU DOSSIER L H | | | | | | |
| | | PO 36 | 36 | 17.5 | - | - | - | - | - | - | - | - | - | - |
| | MM 914 | 914 | 445 | - | - | - | - | - | - | - | - | - | - | - |
| | | RTA 00 | 1 par boîte | | | | | | | | | | | |
|  <p>Banc carré, 42 po TFC : 3.25 V. 2.97 M Poids unitaire : 50 LB 22.7 KG Poids - boîte : 60 LB 27.22 KG Volume - boîte : 23 P³ 0.65 M³</p> | Sans module alimentation-USB. Module autoportant uniquement. Ajouter 61 \$ pour (SS) Ajouter 90 \$ pour (F_) Ajouter 1067 \$ pour 72 lb (CW) Ajouter 96 \$ pour (SU) ou 430 \$ pour (BS) Ajouter 28 \$ pour (TP) Ajouter 243 \$ pour (MB) | R27850 | 1955 | 2059 | 2147 | 2248 | 2413 | 2566 | 2719 | 2852 | 3018 | 3174 | 3385 | 3684 |
| | | DIMENSIONS HORS TOUT L P H | | | DIMENSIONS DE L'ASSISE L P H | | | DIMENSIONS DU DOSSIER L H | | | | | | |
| | | PO 42 | 42 | 17.5 | - | - | - | - | - | - | - | - | - | - |
| | MM 1067 | 1067 | 445 | - | - | - | - | - | - | - | - | - | - | - |
| | | RTA 00 | 1 par boîte | | | | | | | | | | | |

TABLES RIVER+

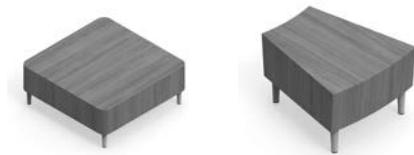

modèle R27858

modèle R27864



modèle 7743

Sièges et bancs River+



Se reporter à la page 294 pour les sièges River+.
Se reporter à la page 308 pour les bancs River+.

CARACTÉRISTIQUES DE SÉRIE

- Gamme modulaire, River+ se décline en modules droits, courbes et autoportants.
- Les modules jumelable peuvent s'utiliser avec les sièges et les bancs River+ dans toute configuration pour créer un vaste choix d'aménagements. Les brides de jumelage sont de série et installées en usine. Elles pivotent pour se ranger lorsqu'elles ne sont pas utilisées.
- Les faces avant et arrière des tables de bout (jumelables) s'inclinent légèrement vers l'intérieur. Cette légère inclinaison rappelle celle des sièges, créant ainsi une agréable uniformité visuelle.
- Les pieds fuselés inédits sont faits d'acier soudé. Chaque pied est solidement boulonné au bâti. Le pied de série mesure 6,5 po H, facilitant l'entretien sous les meubles.
- Des pieds droits (à la verticale) sont de série. En option, les modules jumelables peuvent être munis de pieds arrière à angle pour s'harmoniser avec les sièges River+.
- Les pieds sont finis chromé (CM) de série et munis de patins réglables en nylon noirs qui ne marquent pas.

CARACTÉRISTIQUES EN OPTION

- Les tables sont fabriquées en stratifié haute pression et sont offertes dans les finis présentées à droite. À préciser. Des finis stratifiés haute pression hors série seront envisagés sur demande.
- Les pieds sont offerts dans des hauteurs de 3 po et de 8 po. Les pieds des deux hauteurs peuvent être munis de fixations au sol, à préciser.
- Les produits peuvent être lestés pour mieux rester en place. Préciser (CW) – se reporter au modèle voulu pour le poids supplémentaire et le supplément.
- La plupart des tables (sauf les modules autoportants) peuvent être dotées de modules alimentation-USB. Chaque module présente une prise de courant, deux prises USB doubles et un cordon d'alimentation noir de 120 po avec fiche à trois broches.
- Ces modules sont situés à des emplacements prédéterminés, se reporter aux illustrations. Ils doivent être installés à l'usine. Ajouter 881 \$ par module.
- Les modules alimentation-USB peuvent présenter une plaque finie noir de jais (J) et des prises noires ou une plaque blanche (W) et des prises blanches.

Ajouter les codes d'options dans l'ordre suivant :

- **Numéro de modèle**
R27855 à R27858 Tables de salon carrées
R27859 Table de salon rectangulaire
R27860 à R27861 Tables de salon circulaires
R27862 à R27864 Tables jumelable, de bout
7443 et 7745 Tables autoportantes
- **Fini – stratifié**
(consulter le site Web pour les couleurs)
(ACJ) acajou absolu (FCL) première classe
(ASN) nuit d'orient (NBL) noce biondo
(AWC) cerisier avant (NGL) noce grigio
(AWH) miel avant (NEL) noce leggero
(BLK) noir (NML) noce medio
(BRC) cobalt broissé (OTM) acajou sur quartier
(BZD) blizzard (SBY) beauté naturelle
(CGY) gris hors série (SDT) concassé
(CMB) érable clair (SOG) orage
(DES) espresso profond (WCR) cerisier d'hiver
(DWT) blanc de blancs (WCH) chocolat blanc
(FAS) fashionista (WHE) brou
- **Fini – pieds**
Pour le choix de finis des pieds, se reporter à la page 379. Sans supplément.
- **Choix de pieds**
(S6) Réguliers (6,5 po) avec patins réglables. Sans supplément.
(S3) Bas (3 po) avec patins réglables. Sans supplément.
(S8) Hauts (8 po) avec patins réglables. Sans supplément.
(F6) Réguliers (6,5 po) avec fixation au sol. Ajouter 90 \$.
(F3) Bas (3 po) avec fixation au sol. Ajouter 90 \$.
(F8) Hauts (8 po) avec fixation au sol. Ajouter 90 \$.
- **Angle des pieds**
(tables jumelables, de bout uniquement)
(AS) Pieds droits. Sans supplément.
(SA) Pieds avant droits, pieds arrière à angle. Sans supplément.
- **Lest**
(NC) Sans lest.
(CW) Lest. Le supplément varie, se reporter au modèle voulu.
- **Fini – module alimentation-USB**
(J) Noir de jais.
(W) Blanc
- **Emplacement – module alimentation-USB**
(tables de salon et tables jumelables, de bout uniquement, selon les illustrations ci-dessous). Ajouter 881 \$ par module.
(NP) Sans module d'alimentation. Sans supplément.
(E1) Extrémité de gauche (table de salon rectangulaire uniquement)
(E2) Extrémité de droite (table de salon rectangulaire uniquement)
(F3) Avant, au centre (table de salon carrée uniquement)
(T1) Dessus
- **Fixations**
(RS) Régulières
(TP) Inviolables. Ajouter 119 \$.

EXEMPLE D'UN CODE POUR LA COMMANDE D'UNE TABLE RIVER+ :

| | | | | | | | | |
|--------|------------------|--------------|----------------|---------------|------|---------------------------|--------------------|-----------|
| R27858 | -ACJ | -CHM | -S6 | -AS | -NC | -W | -T1 | -RS |
| Modèle | Fini – stratifié | Fini – pieds | Choix de pieds | Angle – pieds | Lest | Fini – alimentation – USB | alimentation – USB | Fixations |

EMPLACEMENTS – ALIMENTATION

Tables de salon

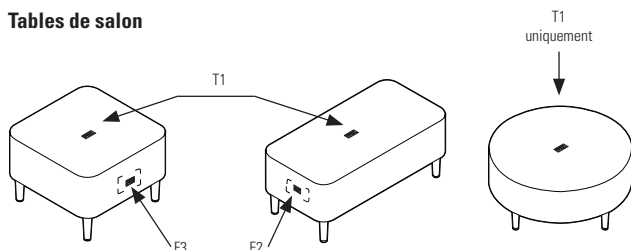

Tables jumelables

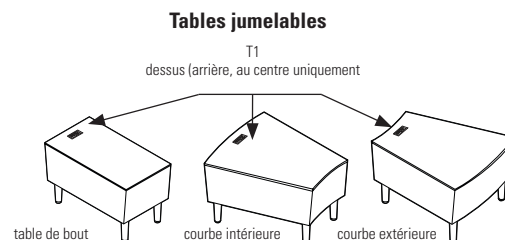

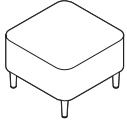
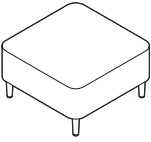
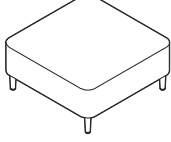
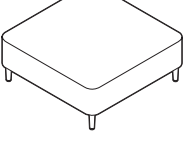
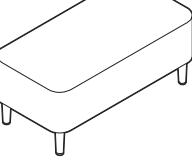
| DESCRIPTION | CARACTÉRISTIQUES | MODÈLE | | | GRADES DE TEXTILE DE SÉRIE | | | | | | | | | | | | | | | | | | | | | | | | | | | | | | | |
|---|---|--|---|------|----------------------------|-----------------------|---|--|------------------------|--|--|-----------------------|--|---|---|---|---|---|---|---|---|-------|----|----|---|---|---|---|---|---------|------|-----|---|---|---|---|
|  | <p>Table de salon carrée en stratifié, 24 po TFC : s.o. Poids unitaire : 40 LB 18.14 KG Poids - boîte : 40 LB 18.14 KG Volume - boîte : 10.7 PP³ 0.3 M³</p> | <p>Pour l'emplacement de l'alimentation, se reporter aux illustrations.</p> <p>Module autoportant uniquement. Ajouter 533 \$ pour 36 lb (CW)</p> | Prix courant | | | | | | | | | | | | | | | | | | | | | | | | | | | | | | | | | |
| | | | R27855 | 1329 | | | | | | | | | | | | | | | | | | | | | | | | | | | | | | | | |
| | | | <table border="1"> <thead> <tr> <th colspan="3">DIMENSIONS HORS TOUT</th> <th colspan="3">DIMENSIONS DE L'ASSISE</th> <th colspan="2">DIMENSIONS DU DOSSIER</th> </tr> <tr> <th>L</th> <th>P</th> <th>H</th> <th>L</th> <th>P</th> <th>H</th> <th>L</th> <th>H</th> </tr> </thead> <tbody> <tr> <td>PO 24</td> <td>24</td> <td>17</td> <td>-</td> <td>-</td> <td>-</td> <td>-</td> <td>-</td> </tr> <tr> <td>MM 610</td> <td>610</td> <td>432</td> <td>-</td> <td>-</td> <td>-</td> <td>-</td> <td>-</td> </tr> </tbody> </table> | | | DIMENSIONS HORS TOUT | | | DIMENSIONS DE L'ASSISE | | | DIMENSIONS DU DOSSIER | | L | P | H | L | P | H | L | H | PO 24 | 24 | 17 | - | - | - | - | - | MM 610 | 610 | 432 | - | - | - | - |
| DIMENSIONS HORS TOUT | | | DIMENSIONS DE L'ASSISE | | | DIMENSIONS DU DOSSIER | | | | | | | | | | | | | | | | | | | | | | | | | | | | | | |
| L | P | H | L | P | H | L | H | | | | | | | | | | | | | | | | | | | | | | | | | | | | | |
| PO 24 | 24 | 17 | - | - | - | - | - | | | | | | | | | | | | | | | | | | | | | | | | | | | | | |
| MM 610 | 610 | 432 | - | - | - | - | - | | | | | | | | | | | | | | | | | | | | | | | | | | | | | |
|  | <p>Table de salon carrée en stratifié, 30 po TFC : s.o. Poids unitaire : 53 LB 24.04 KG Poids - boîte : 53 LB 24.04 KG Volume - boîte : 15.3 PP³ 0.43 M³</p> | <p>Pour l'emplacement de l'alimentation, se reporter aux illustrations.</p> <p>Module autoportant uniquement. Ajouter 400 \$ pour 27 lb (CW)</p> | Prix courant | | | | | | | | | | | | | | | | | | | | | | | | | | | | | | | | | |
| | | | R27856 | 1392 | | | | | | | | | | | | | | | | | | | | | | | | | | | | | | | | |
| | | | <table border="1"> <thead> <tr> <th colspan="3">DIMENSIONS HORS TOUT</th> <th colspan="3">DIMENSIONS DE L'ASSISE</th> <th colspan="2">DIMENSIONS DU DOSSIER</th> </tr> <tr> <th>L</th> <th>P</th> <th>H</th> <th>L</th> <th>P</th> <th>H</th> <th>L</th> <th>H</th> </tr> </thead> <tbody> <tr> <td>PO 30</td> <td>30</td> <td>17</td> <td>-</td> <td>-</td> <td>-</td> <td>-</td> <td>-</td> </tr> <tr> <td>MM 762</td> <td>762</td> <td>432</td> <td>-</td> <td>-</td> <td>-</td> <td>-</td> <td>-</td> </tr> </tbody> </table> | | | DIMENSIONS HORS TOUT | | | DIMENSIONS DE L'ASSISE | | | DIMENSIONS DU DOSSIER | | L | P | H | L | P | H | L | H | PO 30 | 30 | 17 | - | - | - | - | - | MM 762 | 762 | 432 | - | - | - | - |
| DIMENSIONS HORS TOUT | | | DIMENSIONS DE L'ASSISE | | | DIMENSIONS DU DOSSIER | | | | | | | | | | | | | | | | | | | | | | | | | | | | | | |
| L | P | H | L | P | H | L | H | | | | | | | | | | | | | | | | | | | | | | | | | | | | | |
| PO 30 | 30 | 17 | - | - | - | - | - | | | | | | | | | | | | | | | | | | | | | | | | | | | | | |
| MM 762 | 762 | 432 | - | - | - | - | - | | | | | | | | | | | | | | | | | | | | | | | | | | | | | |
|  | <p>Table de salon carrée en stratifié, 36 po TFC : s.o. Poids unitaire : 75 LB 34.01 KG Poids - boîte : 75 LB 34.02 KG Volume - boîte : 20.6 PP³ 0.58 M³</p> | <p>Pour l'emplacement de l'alimentation, se reporter aux illustrations.</p> <p>Module autoportant uniquement. Lest non requis.</p> | Prix courant | | | | | | | | | | | | | | | | | | | | | | | | | | | | | | | | | |
| | | | R27857 | 1541 | | | | | | | | | | | | | | | | | | | | | | | | | | | | | | | | |
| | | | <table border="1"> <thead> <tr> <th colspan="3">DIMENSIONS HORS TOUT</th> <th colspan="3">DIMENSIONS DE L'ASSISE</th> <th colspan="2">DIMENSIONS DU DOSSIER</th> </tr> <tr> <th>L</th> <th>P</th> <th>H</th> <th>L</th> <th>P</th> <th>H</th> <th>L</th> <th>H</th> </tr> </thead> <tbody> <tr> <td>PO 36</td> <td>36</td> <td>17</td> <td>-</td> <td>-</td> <td>-</td> <td>-</td> <td>-</td> </tr> <tr> <td>MM 914</td> <td>914</td> <td>432</td> <td>-</td> <td>-</td> <td>-</td> <td>-</td> <td>-</td> </tr> </tbody> </table> | | | DIMENSIONS HORS TOUT | | | DIMENSIONS DE L'ASSISE | | | DIMENSIONS DU DOSSIER | | L | P | H | L | P | H | L | H | PO 36 | 36 | 17 | - | - | - | - | - | MM 914 | 914 | 432 | - | - | - | - |
| DIMENSIONS HORS TOUT | | | DIMENSIONS DE L'ASSISE | | | DIMENSIONS DU DOSSIER | | | | | | | | | | | | | | | | | | | | | | | | | | | | | | |
| L | P | H | L | P | H | L | H | | | | | | | | | | | | | | | | | | | | | | | | | | | | | |
| PO 36 | 36 | 17 | - | - | - | - | - | | | | | | | | | | | | | | | | | | | | | | | | | | | | | |
| MM 914 | 914 | 432 | - | - | - | - | - | | | | | | | | | | | | | | | | | | | | | | | | | | | | | |
|  | <p>Table de salon carrée en stratifié, 42 po TFC : s.o. Poids unitaire : 115 LB 52.16 KG Poids - boîte : 115 LB 52.16 KG Volume - boîte : 26.7 PP³ 0.75 M³</p> | <p>Pour l'emplacement de l'alimentation, se reporter aux illustrations.</p> <p>Module autoportant uniquement. Lest non requis.</p> | Prix courant | | | | | | | | | | | | | | | | | | | | | | | | | | | | | | | | | |
| | | | R27858 | 1706 | | | | | | | | | | | | | | | | | | | | | | | | | | | | | | | | |
| | | | <table border="1"> <thead> <tr> <th colspan="3">DIMENSIONS HORS TOUT</th> <th colspan="3">DIMENSIONS DE L'ASSISE</th> <th colspan="2">DIMENSIONS DU DOSSIER</th> </tr> <tr> <th>L</th> <th>P</th> <th>H</th> <th>L</th> <th>P</th> <th>H</th> <th>L</th> <th>H</th> </tr> </thead> <tbody> <tr> <td>PO 42</td> <td>42</td> <td>17</td> <td>-</td> <td>-</td> <td>-</td> <td>-</td> <td>-</td> </tr> <tr> <td>MM 1067</td> <td>1067</td> <td>432</td> <td>-</td> <td>-</td> <td>-</td> <td>-</td> <td>-</td> </tr> </tbody> </table> | | | DIMENSIONS HORS TOUT | | | DIMENSIONS DE L'ASSISE | | | DIMENSIONS DU DOSSIER | | L | P | H | L | P | H | L | H | PO 42 | 42 | 17 | - | - | - | - | - | MM 1067 | 1067 | 432 | - | - | - | - |
| DIMENSIONS HORS TOUT | | | DIMENSIONS DE L'ASSISE | | | DIMENSIONS DU DOSSIER | | | | | | | | | | | | | | | | | | | | | | | | | | | | | | |
| L | P | H | L | P | H | L | H | | | | | | | | | | | | | | | | | | | | | | | | | | | | | |
| PO 42 | 42 | 17 | - | - | - | - | - | | | | | | | | | | | | | | | | | | | | | | | | | | | | | |
| MM 1067 | 1067 | 432 | - | - | - | - | - | | | | | | | | | | | | | | | | | | | | | | | | | | | | | |
|  | <p>Table de salon rectangulaire en stratifié TFC : s.o. Poids unitaire : 55 LB 24.94 KG Poids - boîte : 55 LB 24.95 KG Volume - boîte : 14.2 PP³ 0.4 M³</p> | <p>Pour l'emplacement de l'alimentation, se reporter aux illustrations.</p> <p>Module autoportant uniquement. Ajouter 267 \$ pour 18 lb (CW)</p> | Prix courant | | | | | | | | | | | | | | | | | | | | | | | | | | | | | | | | | |
| | | | R27859 | 1400 | | | | | | | | | | | | | | | | | | | | | | | | | | | | | | | | |
| | | | <table border="1"> <thead> <tr> <th colspan="3">DIMENSIONS HORS TOUT</th> <th colspan="3">DIMENSIONS DE L'ASSISE</th> <th colspan="2">DIMENSIONS DU DOSSIER</th> </tr> <tr> <th>L</th> <th>P</th> <th>H</th> <th>L</th> <th>P</th> <th>H</th> <th>L</th> <th>H</th> </tr> </thead> <tbody> <tr> <td>PO 40</td> <td>20</td> <td>17</td> <td>-</td> <td>-</td> <td>-</td> <td>-</td> <td>-</td> </tr> <tr> <td>MM 1016</td> <td>508</td> <td>432</td> <td>-</td> <td>-</td> <td>-</td> <td>-</td> <td>-</td> </tr> </tbody> </table> | | | DIMENSIONS HORS TOUT | | | DIMENSIONS DE L'ASSISE | | | DIMENSIONS DU DOSSIER | | L | P | H | L | P | H | L | H | PO 40 | 20 | 17 | - | - | - | - | - | MM 1016 | 508 | 432 | - | - | - | - |
| DIMENSIONS HORS TOUT | | | DIMENSIONS DE L'ASSISE | | | DIMENSIONS DU DOSSIER | | | | | | | | | | | | | | | | | | | | | | | | | | | | | | |
| L | P | H | L | P | H | L | H | | | | | | | | | | | | | | | | | | | | | | | | | | | | | |
| PO 40 | 20 | 17 | - | - | - | - | - | | | | | | | | | | | | | | | | | | | | | | | | | | | | | |
| MM 1016 | 508 | 432 | - | - | - | - | - | | | | | | | | | | | | | | | | | | | | | | | | | | | | | |

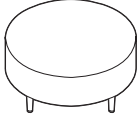
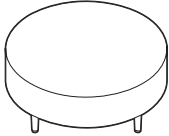
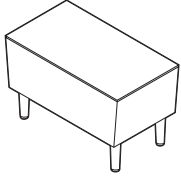
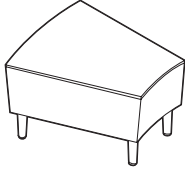
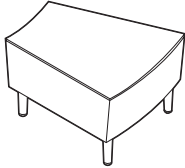
| DESCRIPTION | CARACTÉRISTIQUES | MODÈLE | GRADES DE TEXTILE DE SÉRIE | | | | | | | | | | | | | | | | | | | | | | | | | | | | | | | | |
|---|---|---|----------------------------|---|----------------------|-----------------------|---|------------------------|--|--|-----------------------|--|---|---|---|---|---|---|---|---|-------|----|----|---|---|---|---|---|---------|------|-----|---|---|---|---|
|  <p>Table de salon circulaire en stratifié, 36 po TFC : s.o. Poids unitaire : 63 LB 28.57 KG Poids - boîte : 63 LB 28.58 KG Volume - boîte : 15.3 PP 0.43 M³</p> | Pour l'emplacement de l'alimentation, se reporter aux illustrations. Module autoportant uniquement. Ajouter 267 \$ pour 18 lb (CW) | Prix courant | | | | | | | | | | | | | | | | | | | | | | | | | | | | | | | | | |
| | | R27860 | 1729 | | | | | | | | | | | | | | | | | | | | | | | | | | | | | | | | |
| | | <table border="1"> <thead> <tr> <th colspan="3">DIMENSIONS HORS TOUT</th> <th colspan="3">DIMENSIONS DE L'ASSISE</th> <th colspan="2">DIMENSIONS DU DOSSIER</th> </tr> <tr> <th>L</th> <th>P</th> <th>H</th> <th>L</th> <th>P</th> <th>H</th> <th>L</th> <th>H</th> </tr> </thead> <tbody> <tr> <td>PO 36</td> <td>36</td> <td>17</td> <td>-</td> <td>-</td> <td>-</td> <td>-</td> <td>-</td> </tr> <tr> <td>MM 914</td> <td>914</td> <td>432</td> <td>-</td> <td>-</td> <td>-</td> <td>-</td> <td>-</td> </tr> </tbody> </table> | | | DIMENSIONS HORS TOUT | | | DIMENSIONS DE L'ASSISE | | | DIMENSIONS DU DOSSIER | | L | P | H | L | P | H | L | H | PO 36 | 36 | 17 | - | - | - | - | - | MM 914 | 914 | 432 | - | - | - | - |
| DIMENSIONS HORS TOUT | | | DIMENSIONS DE L'ASSISE | | | DIMENSIONS DU DOSSIER | | | | | | | | | | | | | | | | | | | | | | | | | | | | | |
| L | P | H | L | P | H | L | H | | | | | | | | | | | | | | | | | | | | | | | | | | | | |
| PO 36 | 36 | 17 | - | - | - | - | - | | | | | | | | | | | | | | | | | | | | | | | | | | | | |
| MM 914 | 914 | 432 | - | - | - | - | - | | | | | | | | | | | | | | | | | | | | | | | | | | | | |
| | RTA 00 | 1 par boîte | | | | | | | | | | | | | | | | | | | | | | | | | | | | | | | | | |
|  <p>Table de salon circulaire en stratifié, 42 po TFC : s.o. Poids unitaire : 85 LB 38.55 KG Poids - boîte : 85 LB 38.56 KG Volume - boîte : 20.6 PP 0.58 M³</p> | Pour l'emplacement de l'alimentation, se reporter aux illustrations. Module autoportant uniquement. Lest non requis. | Prix courant | | | | | | | | | | | | | | | | | | | | | | | | | | | | | | | | | |
| | | R27861 | 1889 | | | | | | | | | | | | | | | | | | | | | | | | | | | | | | | | |
| | | <table border="1"> <thead> <tr> <th colspan="3">DIMENSIONS HORS TOUT</th> <th colspan="3">DIMENSIONS DE L'ASSISE</th> <th colspan="2">DIMENSIONS DU DOSSIER</th> </tr> <tr> <th>L</th> <th>P</th> <th>H</th> <th>L</th> <th>P</th> <th>H</th> <th>L</th> <th>H</th> </tr> </thead> <tbody> <tr> <td>PO 42</td> <td>42</td> <td>17</td> <td>-</td> <td>-</td> <td>-</td> <td>-</td> <td>-</td> </tr> <tr> <td>MM 1067</td> <td>1067</td> <td>432</td> <td>-</td> <td>-</td> <td>-</td> <td>-</td> <td>-</td> </tr> </tbody> </table> | | | DIMENSIONS HORS TOUT | | | DIMENSIONS DE L'ASSISE | | | DIMENSIONS DU DOSSIER | | L | P | H | L | P | H | L | H | PO 42 | 42 | 17 | - | - | - | - | - | MM 1067 | 1067 | 432 | - | - | - | - |
| DIMENSIONS HORS TOUT | | | DIMENSIONS DE L'ASSISE | | | DIMENSIONS DU DOSSIER | | | | | | | | | | | | | | | | | | | | | | | | | | | | | |
| L | P | H | L | P | H | L | H | | | | | | | | | | | | | | | | | | | | | | | | | | | | |
| PO 42 | 42 | 17 | - | - | - | - | - | | | | | | | | | | | | | | | | | | | | | | | | | | | | |
| MM 1067 | 1067 | 432 | - | - | - | - | - | | | | | | | | | | | | | | | | | | | | | | | | | | | | |
| | RTA 00 | 1 par boîte | | | | | | | | | | | | | | | | | | | | | | | | | | | | | | | | | |
|  <p>Table de bout rectangulaire en stratifié TFC : s.o. Poids unitaire : 40 LB 18.14 KG Poids - boîte : 40 LB 18.14 KG Volume - boîte : 20.6 PP 0.58 M³</p> | Pour l'emplacement de l'alimentation, se reporter aux illustrations. Brides de jumelage comprises (2 côtés). Ajouter 533 \$ pour 36 lb (CW) | Prix courant | | | | | | | | | | | | | | | | | | | | | | | | | | | | | | | | | |
| | | R27862 | 1401 | | | | | | | | | | | | | | | | | | | | | | | | | | | | | | | | |
| | | <table border="1"> <thead> <tr> <th colspan="3">DIMENSIONS HORS TOUT</th> <th colspan="3">DIMENSIONS DE L'ASSISE</th> <th colspan="2">DIMENSIONS DU DOSSIER</th> </tr> <tr> <th>L</th> <th>P</th> <th>H</th> <th>L</th> <th>P</th> <th>H</th> <th>L</th> <th>H</th> </tr> </thead> <tbody> <tr> <td>PO 28</td> <td>15</td> <td>17</td> <td>-</td> <td>-</td> <td>-</td> <td>-</td> <td>-</td> </tr> <tr> <td>MM 711</td> <td>381</td> <td>432</td> <td>-</td> <td>-</td> <td>-</td> <td>-</td> <td>-</td> </tr> </tbody> </table> | | | DIMENSIONS HORS TOUT | | | DIMENSIONS DE L'ASSISE | | | DIMENSIONS DU DOSSIER | | L | P | H | L | P | H | L | H | PO 28 | 15 | 17 | - | - | - | - | - | MM 711 | 381 | 432 | - | - | - | - |
| DIMENSIONS HORS TOUT | | | DIMENSIONS DE L'ASSISE | | | DIMENSIONS DU DOSSIER | | | | | | | | | | | | | | | | | | | | | | | | | | | | | |
| L | P | H | L | P | H | L | H | | | | | | | | | | | | | | | | | | | | | | | | | | | | |
| PO 28 | 15 | 17 | - | - | - | - | - | | | | | | | | | | | | | | | | | | | | | | | | | | | | |
| MM 711 | 381 | 432 | - | - | - | - | - | | | | | | | | | | | | | | | | | | | | | | | | | | | | |
| | RTA 00 | 1 par boîte | | | | | | | | | | | | | | | | | | | | | | | | | | | | | | | | | |
|  <p>Table de bout en stratifié, courbe int. TFC : s.o. Poids unitaire : 47 LB 21.31 KG Poids - boîte : 47 LB 21.32 KG Volume - boîte : 13.3 PP 0.37 M³</p> | Pour l'emplacement de l'alimentation, se reporter aux illustrations. Brides de jumelage comprises (2 côtés). Ajouter 533 \$ pour 36 lb (CW) | Prix courant | | | | | | | | | | | | | | | | | | | | | | | | | | | | | | | | | |
| | | R27863 | 1850 | | | | | | | | | | | | | | | | | | | | | | | | | | | | | | | | |
| | | <table border="1"> <thead> <tr> <th colspan="3">DIMENSIONS HORS TOUT</th> <th colspan="3">DIMENSIONS DE L'ASSISE</th> <th colspan="2">DIMENSIONS DU DOSSIER</th> </tr> <tr> <th>L</th> <th>P</th> <th>H</th> <th>L</th> <th>P</th> <th>H</th> <th>L</th> <th>H</th> </tr> </thead> <tbody> <tr> <td>PO 28</td> <td>17</td> <td>17</td> <td>-</td> <td>-</td> <td>-</td> <td>-</td> <td>-</td> </tr> <tr> <td>MM 711</td> <td>432</td> <td>432</td> <td>-</td> <td>-</td> <td>-</td> <td>-</td> <td>-</td> </tr> </tbody> </table> | | | DIMENSIONS HORS TOUT | | | DIMENSIONS DE L'ASSISE | | | DIMENSIONS DU DOSSIER | | L | P | H | L | P | H | L | H | PO 28 | 17 | 17 | - | - | - | - | - | MM 711 | 432 | 432 | - | - | - | - |
| DIMENSIONS HORS TOUT | | | DIMENSIONS DE L'ASSISE | | | DIMENSIONS DU DOSSIER | | | | | | | | | | | | | | | | | | | | | | | | | | | | | |
| L | P | H | L | P | H | L | H | | | | | | | | | | | | | | | | | | | | | | | | | | | | |
| PO 28 | 17 | 17 | - | - | - | - | - | | | | | | | | | | | | | | | | | | | | | | | | | | | | |
| MM 711 | 432 | 432 | - | - | - | - | - | | | | | | | | | | | | | | | | | | | | | | | | | | | | |
| | RTA 00 | 1 par boîte | | | | | | | | | | | | | | | | | | | | | | | | | | | | | | | | | |
|  <p>Table de bout en stratifié, courbe ext. TFC : s.o. Poids unitaire : 47 LB 21.31 KG Poids - boîte : 47 LB 21.32 KG Volume - boîte : 13.3 PP 0.37 M³</p> | Pour l'emplacement de l'alimentation, se reporter aux illustrations. Brides de jumelage comprises (2 côtés). Ajouter 533 \$ pour 36 lb (CW) | Prix courant | | | | | | | | | | | | | | | | | | | | | | | | | | | | | | | | | |
| | | R27864 | 1850 | | | | | | | | | | | | | | | | | | | | | | | | | | | | | | | | |
| | | <table border="1"> <thead> <tr> <th colspan="3">DIMENSIONS HORS TOUT</th> <th colspan="3">DIMENSIONS DE L'ASSISE</th> <th colspan="2">DIMENSIONS DU DOSSIER</th> </tr> <tr> <th>L</th> <th>P</th> <th>H</th> <th>L</th> <th>P</th> <th>H</th> <th>L</th> <th>H</th> </tr> </thead> <tbody> <tr> <td>PO 28</td> <td>17</td> <td>17</td> <td>-</td> <td>-</td> <td>-</td> <td>-</td> <td>-</td> </tr> <tr> <td>MM 711</td> <td>432</td> <td>432</td> <td>-</td> <td>-</td> <td>-</td> <td>-</td> <td>-</td> </tr> </tbody> </table> | | | DIMENSIONS HORS TOUT | | | DIMENSIONS DE L'ASSISE | | | DIMENSIONS DU DOSSIER | | L | P | H | L | P | H | L | H | PO 28 | 17 | 17 | - | - | - | - | - | MM 711 | 432 | 432 | - | - | - | - |
| DIMENSIONS HORS TOUT | | | DIMENSIONS DE L'ASSISE | | | DIMENSIONS DU DOSSIER | | | | | | | | | | | | | | | | | | | | | | | | | | | | | |
| L | P | H | L | P | H | L | H | | | | | | | | | | | | | | | | | | | | | | | | | | | | |
| PO 28 | 17 | 17 | - | - | - | - | - | | | | | | | | | | | | | | | | | | | | | | | | | | | | |
| MM 711 | 432 | 432 | - | - | - | - | - | | | | | | | | | | | | | | | | | | | | | | | | | | | | |
| | RTA 00 | 1 par boîte | | | | | | | | | | | | | | | | | | | | | | | | | | | | | | | | | |

DESCRIPTION CARACTÉRISTIQUES MODÈLE GRADES DE TEXTILE DE SÉRIE

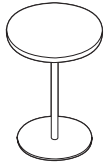

Table circulaire en stratifié pour portable, 18 po dia

TFC : s.o.

Poids unitaire : 22 LB | 10 KG

Poids - boîte : 32 LB | 14.51 KG

Volume - boîte : 6 PI³ | 0.16 M³

Aucun module alimentation-USB..

Prix courant

7743 1063

| DIMENSIONS HORS TOUT | | | DIMENSIONS DE L'ASSISE | | | DIMENSIONS DU DOSSIER | |
|----------------------|---|---|------------------------|---|---|-----------------------|---|
| L | P | H | L | P | H | L | H |

| | | | | | | | |
|----|-----|-----|-------|---|---|---|---|
| PO | 18 | 18 | 25.25 | - | - | - | - |
| MM | 457 | 457 | 641 | - | - | - | - |

RTA 00  1 par boîte

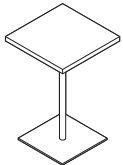

Table carrée en stratifié pour portable, 16 po

TFC : s.o.

Poids unitaire : 26 LB | 11.8 KG

Poids - boîte : 36 LB | 16.33 KG

Volume - boîte : 6 PI³ | 0.16 M³

Aucun module alimentation-USB..

Prix courant

7745 1035

| DIMENSIONS HORS TOUT | | | DIMENSIONS DE L'ASSISE | | | DIMENSIONS DU DOSSIER | |
|----------------------|---|---|------------------------|---|---|-----------------------|---|
| L | P | H | L | P | H | L | H |

| | | | | | | | |
|----|-----|-----|-------|---|---|---|---|
| PO | 16 | 16 | 25.25 | - | - | - | - |
| MM | 406 | 406 | 641 | - | - | - | - |

RTA 00 1 par boîte

SIRENA



Fauteuil club 3371, causeuse 3373, table de salon 3400 et table de bout 3402



modèle 3371



modèle 3372CTRL



CARACTÉRISTIQUES DE SÉRIE

- Une gamme de sièges d'un attrait moderne qui propose des fauteuils club, des causeuses et des canapés trois places.
- Des tables pour l'accueil, la salle de réunion ou le bureau particulier complètent la gamme.
- Les pieds distinctifs sont offerts dans un fini noir uniquement.
- Tous les modèles sont dotés de coussins fixes, non amovibles et la hauteur des accoudoirs de tous les modèles est de 25 po à l'avant.
- Lors de la commande de modèles avec tablette-écrivain, préciser à gauche ou à droite. Se reporter aux modèles ci-dessous.
- Les tablettes pivotent et ne sont pas amovibles. Leurs dimensions hors tout sont de 17 po L sur 14 po P.
- Les dessus en mélamine mesurent 1,5 po d'épaisseur.
- Les pieds des tables, en acier tubulaire, mesurent 1 po dans le haut, s'amenuisant à 7/8 po au bas. Ils sont munis de patins pivotants à autoréglage.
- Des roulettes (**C1M**) à doubles galets pour planchers à moquette sont de série. Seuls les fauteuils club peuvent être munis de roulettes.
- Choix de rembourrage : tissus, vinyles ou cuirs. Les modèles garnis d'un vinyle ou cuir peuvent présenter des piqûres sur les coussins d'assise ou de dossier, s'il y a lieu.

CARACTÉRISTIQUES EN OPTION

- Les tables, tablettes-écrivain et tablettes de rangement en mélamine sont offertes dans les finis suivants : acajou absolu (ACJ), nuit d'orient (ASN), cerisier avant (AWC), miel avant (AWH), blizzard (BZD), gris hors série (CGY), noir (BLK), érable clair (CMB), espresso profond (DES), blanc de blancs (DWT), fashionista (FAS), première classe (FCL), Noce Biondo (NBL), Noce Grigio (NGL), Noce Leggero (NEL), Noce Medio (NML), acajou sur quartier (QTM), beauté naturelle (SBY), concassé (SDT), cerisier d'hiver (WCR), chocolat blanc (WHC) et brou (WHE). À préciser.
- Les pieds de table sont offerts dans un fini noir (**TBL**) ou tungstène (**TTU**). Sans supplément.

DESCRIPTION

CARACTÉRISTIQUES

MODÈLE

GRADES DE TEXTILE DE SÉRIE



Fauteuil club, tissu

TFC : 4.25 V. | 3.89 M
Poids unitaire : 45 LB | 20.5 KG
Poids - boîte : 52 LB | 23.59 KG
Volume - boîte : 19.25 P³ | 0.54 M³

| | 1 | 2 | 3 | 4 | 5 | 6 | 7 | 8 | 9 | 10 | 11 | 12 |
|-------------|---|------|------|------|------|------|------|------|------|------|------|------|
| 3371 | - | 1148 | 1263 | 1395 | 1611 | 1811 | 2011 | 2185 | 2402 | 2606 | 2882 | 3273 |

| | DIMENSIONS HORS TOUT | | | DIMENSIONS DE L'ASSISE | | | DIMENSIONS DU DOSSIER | |
|----|----------------------|------|------|------------------------|-----|------|-----------------------|------|
| | L | P | H | L | P | H | L | H |
| PO | 30.5 | 29.5 | 28.5 | 20 | 20 | 17.5 | 19 | 11.5 |
| MM | 775 | 749 | 724 | 508 | 508 | 445 | 483 | 292 |

RTA 00 1 par boîte



Fauteuil club sur roulettes

TFC : 4.25 V. | 3.89 M
Poids unitaire : 47 LB | 21.4 KG
Poids - boîte : 52 LB | 23.59 KG
Volume - boîte : 19.25 P³ | 0.54 M³

| | 1 | 2 | 3 | 4 | 5 | 6 | 7 | 8 | 9 | 10 | 11 | 12 |
|--------------|---|------|------|------|------|------|------|------|------|------|------|------|
| 3371C | - | 1242 | 1357 | 1489 | 1705 | 1905 | 2105 | 2279 | 2496 | 2700 | 2976 | 3367 |

| | DIMENSIONS HORS TOUT | | | DIMENSIONS DE L'ASSISE | | | DIMENSIONS DU DOSSIER | |
|----|----------------------|------|------|------------------------|-----|-----|-----------------------|------|
| | L | P | H | L | P | H | L | H |
| PO | 30.5 | 29.5 | 29.5 | 20 | 20 | 18 | 19 | 12.5 |
| MM | 775 | 749 | 749 | 508 | 508 | 457 | 483 | 318 |

RTA 00 1 par boîte



3371LTL



3371RTL

Fauteuil club, tablette-écrivain en mélamine

TFC : 4.25 V. | 3.89 M
Poids unitaire : 53 LB | 24.1 KG
Poids - boîte : 58 LB | 26.31 KG
Volume - boîte : 19.25 P³ | 0.54 M³

| | 1 | 2 | 3 | 4 | 5 | 6 | 7 | 8 | 9 | 10 | 11 | 12 |
|----------------------------------|---|------|------|------|------|------|------|------|------|------|------|------|
| 3371LTL 3371RTL | - | 1561 | 1676 | 1808 | 2024 | 2224 | 2424 | 2598 | 2815 | 3019 | 3295 | 3686 |

| | DIMENSIONS HORS TOUT | | | DIMENSIONS DE L'ASSISE | | | DIMENSIONS DU DOSSIER | |
|----|----------------------|------|------|------------------------|-----|------|-----------------------|------|
| | L | P | H | L | P | H | L | H |
| PO | 32.5 | 29.5 | 28.5 | 20 | 20 | 17.5 | 19 | 11.5 |
| MM | 826 | 749 | 724 | 508 | 508 | 445 | 483 | 292 |

RTA 00 1 par boîte

DESCRIPTION CARACTÉRISTIQUES MODÈLE GRADES DE TEXTILE DE SÉRIE



3371CLTL



3371CRTL

Fauteuil club sur roulettes, tablette-écrivain en mélamine

TFC : 4.25 V. | 3.89 M

Poids unitaire : 57 LB | 25.9 KG

Poids - boîte : 62 LB | 28.12 KG

Volume - boîte : 19.25 P³ | 0.54 M³

| | 1 | 2 | 3 | 4 | 5 | 6 | 7 | 8 | 9 | 10 | 11 | 12 |
|----------------------|---|------|------|------|------|------|------|------|------|------|------|------|
| 3371CLTL 3371CRTL | - | 1652 | 1767 | 1899 | 2115 | 2315 | 2515 | 2689 | 2906 | 3110 | 3386 | 3777 |

DIMENSIONS HORS TOUT DIMENSIONS DE L'ASSISE DIMENSIONS DU DOSSIER

| PO | DIMENSIONS HORS TOUT | | | DIMENSIONS DE L'ASSISE | | | DIMENSIONS DU DOSSIER | |
|--------|----------------------|------|-----|------------------------|-----|-----|-----------------------|---|
| | L | P | H | L | P | H | L | H |
| 32 | 29.5 | 29.5 | 20 | 20 | 18 | 19 | 12.5 | |
| MM 813 | 749 | 749 | 508 | 508 | 457 | 483 | 318 | |

RTA 00 1 par boîte



Fauteuil club, tablette de rangement en mélamine

TFC : 4.25 V. | 3.89 M

Poids unitaire : 47 LB | 21.4 KG

Poids - boîte : 55 LB | 24.95 KG

Volume - boîte : 19.25 P³ | 0.54 M³

| | 1 | 2 | 3 | 4 | 5 | 6 | 7 | 8 | 9 | 10 | 11 | 12 |
|------|---|------|------|------|------|------|------|------|------|------|------|------|
| 3372 | - | 1371 | 1486 | 1618 | 1834 | 2034 | 2234 | 2408 | 2625 | 2829 | 3105 | 3496 |

DIMENSIONS HORS TOUT DIMENSIONS DE L'ASSISE DIMENSIONS DU DOSSIER

| PO | DIMENSIONS HORS TOUT | | | DIMENSIONS DE L'ASSISE | | | DIMENSIONS DU DOSSIER | |
|--------|----------------------|------|-----|------------------------|------|-----|-----------------------|---|
| | L | P | H | L | P | H | L | H |
| 30.5 | 29.5 | 28.5 | 20 | 20 | 17.5 | 19 | 11.5 | |
| MM 775 | 749 | 724 | 508 | 508 | 445 | 483 | 292 | |

RTA 00 1 par boîte



Fauteuil club sur roulettes, tablette de rangement en mélamine

TFC : 4.25 V. | 3.89 M

Poids unitaire : 47 LB | 21.4 KG

Poids - boîte : 55 LB | 24.95 KG

Volume - boîte : 19.25 P³ | 0.54 M³

| | 1 | 2 | 3 | 4 | 5 | 6 | 7 | 8 | 9 | 10 | 11 | 12 |
|-------|---|------|------|------|------|------|------|------|------|------|------|------|
| 3372C | - | 1464 | 1579 | 1711 | 1927 | 2127 | 2327 | 2501 | 2718 | 2922 | 3198 | 3589 |

DIMENSIONS HORS TOUT DIMENSIONS DE L'ASSISE DIMENSIONS DU DOSSIER

| PO | DIMENSIONS HORS TOUT | | | DIMENSIONS DE L'ASSISE | | | DIMENSIONS DU DOSSIER | |
|--------|----------------------|------|-----|------------------------|------|-----|-----------------------|---|
| | L | P | H | L | P | H | L | H |
| 30.5 | 29.5 | 28.5 | 20 | 20 | 17.5 | 19 | 11.5 | |
| MM 775 | 749 | 724 | 508 | 508 | 445 | 483 | 292 | |

RTA 00 1 par boîte



3372LTL



3372RTL

Fauteuil club, tabl. écrivain et de rangement en mélamine

TFC : 4.25 V. | 3.89 M

Poids unitaire : 58 LB | 26.4 KG

Poids - boîte : 66 LB | 29.94 KG

Volume - boîte : 19.25 P³ | 0.54 M³

| | 1 | 2 | 3 | 4 | 5 | 6 | 7 | 8 | 9 | 10 | 11 | 12 |
|--------------------|---|------|------|------|------|------|------|------|------|------|------|------|
| 3372LTL 3372RTL | - | 1782 | 1897 | 2029 | 2245 | 2445 | 2645 | 2819 | 3036 | 3240 | 3516 | 3907 |

DIMENSIONS HORS TOUT DIMENSIONS DE L'ASSISE DIMENSIONS DU DOSSIER

| PO | DIMENSIONS HORS TOUT | | | DIMENSIONS DE L'ASSISE | | | DIMENSIONS DU DOSSIER | |
|--------|----------------------|------|-----|------------------------|------|-----|-----------------------|---|
| | L | P | H | L | P | H | L | H |
| 32.5 | 29.5 | 28.5 | 20 | 20 | 17.5 | 19 | 11.5 | |
| MM 826 | 749 | 724 | 508 | 508 | 445 | 483 | 292 | |

RTA 00 1 par boîte



3372CLTL



3372CRTL

Fauteuil club sur roulettes, tabl. écrivain et de rangement en mélamine

TFC : 4.25 V. | 3.89 M

Poids unitaire : 58 LB | 26.4 KG

Poids - boîte : 66 LB | 29.94 KG





Volume - boîte : 19.25 P³ | 0.54 M³

| | 1 | 2 | 3 | 4 | 5 | 6 | 7 | 8 | 9 | 10 | 11 | 12 |
|----------------------|---|------|------|------|------|------|------|------|------|------|------|------|
| 3372CLTL 3372CRTL | - | 1874 | 1989 | 2121 | 2337 | 2537 | 2737 | 2911 | 3128 | 3332 | 3608 | 3999 |

DIMENSIONS HORS TOUT DIMENSIONS DE L'ASSISE DIMENSIONS DU DOSSIER

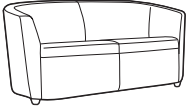
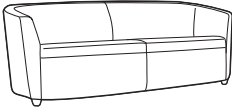
| PO | DIMENSIONS HORS TOUT | | | DIMENSIONS DE L'ASSISE | | | DIMENSIONS DU DOSSIER | |
|--------|----------------------|------|-----|------------------------|------|-----|-----------------------|---|
| | L | P | H | L | P | H | L | H |
| 32.5 | 29.5 | 28.5 | 20 | 20 | 17.5 | 19 | 11.5 | |
| MM 826 | 749 | 724 | 508 | 508 | 445 | 483 | 292 | |

RTA 00 1 par boîte

| DESCRIPTION | CARACTÉRISTIQUES | MODÈLE | GRADES DE TEXTILE DE SÉRIE | | | | | | | | | | | | | |
|---|------------------|---------------------|----------------------------|---|-------------|----------|-------------------------------|----------|----------|------------------------------|----------|------|------|------|--|--|
| | | | 1 | 2 | 3 | 4 | 5 | 6 | 7 | 8 | 9 | 10 | 11 | 12 | | |
|  <p>Causeuse TFC : 7 V. 6.4 M Poids unitaire : 82 LB 37.3 KG Poids - boîte : 92 LB 41.73 KG Volume - boîte : 48 P³ 1.35 M³</p> | | 3373 | - | 2036 | 2225 | 2442 | 2799 | 3128 | 3457 | 3744 | 4101 | 4437 | 4892 | 5536 | | |
| | | | | DIMENSIONS HORS TOUT | | | DIMENSIONS DE L'ASSISE | | | DIMENSIONS DU DOSSIER | | | | | | |
| | | | | L | P | H | L | P | H | L | H | | | | | |
| | | | | PO 62 | 29.5 | 28.5 | 53 | 20 | 17.5 | 53 | 11.5 | | | | | |
| | | | | MM 1575 | 749 | 724 | 1346 | 508 | 445 | 1346 | 292 | | | | | |
| | | | RTA 00 | 1 par boîte | | | | | | | | | | | | |
|  <p>Canapé trois places TFC : 7.75 V. 7.09 M Poids unitaire : 97 LB 44.1 KG Poids - boîte : 107 LB 48.53 KG Volume - boîte : 55.5 P³ 1.57 M³</p> | | 3374 | - | 2405 | 2614 | 2855 | 3250 | 3614 | 3978 | 4296 | 4691 | 5063 | 5567 | 6280 | | |
| | | | | DIMENSIONS HORS TOUT | | | DIMENSIONS DE L'ASSISE | | | DIMENSIONS DU DOSSIER | | | | | | |
| | | | | L | P | H | L | P | H | L | H | | | | | |
| | | | | PO 81.5 | 29.5 | 28.5 | 72.5 | 20 | 17.5 | 72.5 | 11.5 | | | | | |
| | | | | MM 2070 | 749 | 724 | 1842 | 508 | 445 | 1842 | 292 | | | | | |
| | | | RTA 00 | 1 par boîte | | | | | | | | | | | | |
|  <p>Table de salon en mélamine, 48 po TFC : s.o. Poids unitaire : 44 LB 20 KG Poids - boîte : 52 LB 23.59 KG Volume - boîte : 17.25 P³ 0.48 M³</p> | | Prix courant | | | | | | | | | | | | | | |
| | | 3400 | 1214 | | | | | | | | | | | | | |
| | | | | DIMENSIONS HORS TOUT | | | DIMENSIONS DE L'ASSISE | | | DIMENSIONS DU DOSSIER | | | | | | |
| | | | | L | P | H | L | P | H | L | H | | | | | |
| | | | | PO 48 | 22 | 14.5 | - | - | - | - | - | | | | | |
| | | | MM 1219 | 559 | 368 | - | - | - | - | - | | | | | | |
| | | | RTA 00 | 1 par boîte | | | | | | | | | | | | |
|  <p>Table de salon en mélamine, 56 po TFC : s.o. Poids unitaire : 50 LB 22.7 KG Poids - boîte : 60 LB 27.22 KG Volume - boîte : 19 P³ 0.53 M³</p> | | Prix courant | | | | | | | | | | | | | | |
| | | 3401 | 1346 | | | | | | | | | | | | | |
| | | | | DIMENSIONS HORS TOUT | | | DIMENSIONS DE L'ASSISE | | | DIMENSIONS DU DOSSIER | | | | | | |
| | | | | L | P | H | L | P | H | L | H | | | | | |
| | | | | PO 56 | 22 | 14.5 | - | - | - | - | - | | | | | |
| | | | MM 1422 | 559 | 368 | - | - | - | - | - | | | | | | |
| | | | RTA 00 | 1 par boîte | | | | | | | | | | | | |
|  <p>Table de bout en mélamine TFC : s.o. Poids unitaire : 20 LB 9.1 KG Poids - boîte : 26 LB 11.79 KG Volume - boîte : 7.75 P³ 0.21 M³</p> | | Prix courant | | | | | | | | | | | | | | |
| | | 3402 | 1007 | | | | | | | | | | | | | |
| | | | | DIMENSIONS HORS TOUT | | | DIMENSIONS DE L'ASSISE | | | DIMENSIONS DU DOSSIER | | | | | | |
| | | | | L | P | H | L | P | H | L | H | | | | | |
| | | | | PO 17 | 22 | 14.5 | - | - | - | - | - | | | | | |
| | | | MM 432 | 559 | 368 | - | - | - | - | - | | | | | | |
| | | | RTA 00 |  | 1 par boîte | | | | | | | | | | | |

VENTURE



Banquette deux places, 48 po L
modèle 8506-48



Banquette trois places, 78 po L
modèle 8506-78



Banquette quatre places, 60 po, dossier double
modèle 8508-60

CARACTÉRISTIQUES DE SÉRIE



- Robustes et durables, les banquettes Venture sont une solution idéale pour les réunions imprévues.
- Les banquettes sont offertes avec un dossier entièrement rembourré ou avec un dossier non rembourré. Ces banquettes à dossier ouvert sont conçues pour être placées contre un mur ou dans des configurations dans lesquelles l'arrière du dossier ne sera pas visible.
- Les coussins sont fixes et non amovibles et faits de mousse haute élasticité pour un confort accru.
- L'ensemble de ferrures de jumelage (8509) permet de jumeler deux modèles à dossier simple en configuration dos à dos ou côte à côte et les modèles à dossier double côte à côte. L'ensemble comprend deux ferrures.
- Les modules sont offerts de série dotés de pieds en métal finis et munis de patins noirs qui conviennent pour les planchers à moquette ou à revêtement dur.
- Les modèles à dossier fermé sont entièrement rembourrés; ils conviennent dans les aménagements où l'arrière du dossier sera visible et sont facilement reconfigurables.
- Les modèles à dossier ouvert ont l'arrière du dossier protégé par une housse pare-poussière noire et sont conçus pour être placés contre un mur ou jumelés dos à dos.
- Les modèles à dossier double (8508-48, 8508-60, 8508-72, 8508-78) mesurent 55 po P et 48 po H et pèsent plus de 100 lb. Il pourrait donc être nécessaire de coordonner leur manutention. Pour plus de commodité, ces modèles peuvent être commandés démontés (KD); des instructions de montage sont fournies (sans supplément).
- Choix de rembourrage : tissus, vinyles ou cuirs. Les modèles garnis d'un vinyle ou cuir peuvent présenter des piqûres sur les coussins d'assise ou de dossier, s'il y a lieu.



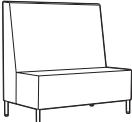

CARACTÉRISTIQUES EN OPTION

- **Fini - pieds** (sans supplément)
(**TBL**) Noir
(**CHM**) Chromé
(**TTU**) Tungstène
- **Options de conditionnement** (sans supplément) pour les modèles à dossier double uniquement
(**ST**) entièrement monté (de série)
(**KD**) démonté

EXEMPLE D'UN CODE POUR LA COMMANDE D'UN SIÈGE VENTURE :

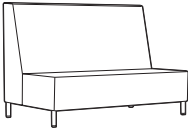
| | | | | |
|---------|-------------------|------------------|--------------|-----------------|
| 8506-48 | EL58 | EL65 | TBL | ST |
| Modèle | Textile – Dossier | Textile – Assise | Fini – pieds | Conditionnement |

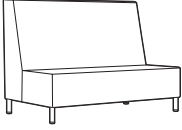
| DESCRIPTION | CARACTÉRISTIQUES | MODÈLE | GRADES DE TEXTILE DE SÉRIE | | | | | | | | | | | | | | |
|--|------------------|---------|----------------------------|------|------|------------------------|------|------|-----------------------|------|------|------|------|------|--|--|--|
| | | | 1 | 2 | 3 | 4 | 5 | 6 | 7 | 8 | 9 | 10 | 11 | 12 | | | |
|  Banquette deux places, 48 po, dossier fermé TFC : 6.75 V. 6.17 M Poids unitaire : 80 LB 36.4 KG Poids - boîte : 104 LB 47.17 KG Volume - boîte : 50.75 P³ 1.43 M³ | | 8506-48 | 1 | 2 | 3 | 4 | 5 | 6 | 7 | 8 | 9 | 10 | 11 | 12 | | | |
| | | | 3174 | 3390 | 3572 | 3782 | 4126 | 4443 | 4760 | 5037 | 5381 | 5705 | 6144 | 6765 | | | |
| | | | DIMENSIONS HORS TOUT | | | DIMENSIONS DE L'ASSISE | | | DIMENSIONS DU DOSSIER | | | | | | | | |
| | | | L | P | H | L | P | H | L | H | | | | | | | |
| | | | PO 48 | 28 | 48 | 48 | 19 | 18 | 48 | 30 | | | | | | | |
| | | | MM 1219 | 711 | 1219 | 1219 | 483 | 457 | 1219 | 762 | | | | | | | |
| | | | RTA 00 | | | 1 par boîte | | | | | | | | | | | |
|  Banquette deux places, 60 po, dossier fermé TFC : 8 V. 7.32 M Poids unitaire : 100 LB 45.5 KG Poids - boîte : 127 LB 57.61 KG Volume - boîte : 62.75 P³ 1.77 M³ | | 8506-60 | 1 | 2 | 3 | 4 | 5 | 6 | 7 | 8 | 9 | 10 | 11 | 12 | | | |
| | | | 3703 | 3959 | 4175 | 4423 | 4831 | 5207 | 5583 | 5911 | 6319 | 6703 | 7223 | 7959 | | | |
| | | | DIMENSIONS HORS TOUT | | | DIMENSIONS DE L'ASSISE | | | DIMENSIONS DU DOSSIER | | | | | | | | |
| | | | L | P | H | L | P | H | L | H | | | | | | | |
| | | | PO 60 | 28 | 48 | 60 | 19 | 18 | 60 | 30 | | | | | | | |
| | | | MM 1524 | 711 | 1219 | 1524 | 483 | 457 | 1524 | 762 | | | | | | | |
| | | | RTA 00 | | | 1 par boîte | | | | | | | | | | | |
|  Banquette trois places, 72 po, dossier fermé TFC : 9 V. 8.23 M Poids unitaire : 120 LB 54.5 KG Poids - boîte : 153 LB 69.4 KG Volume - boîte : 75 P³ 2.12 M³ | | 8506-72 | 1 | 2 | 3 | 4 | 5 | 6 | 7 | 8 | 9 | 10 | 11 | 12 | | | |
| | | | 4122 | 4410 | 4653 | 4932 | 5391 | 5814 | 6237 | 6606 | 7065 | 7497 | 8082 | 8910 | | | |
| | | | DIMENSIONS HORS TOUT | | | DIMENSIONS DE L'ASSISE | | | DIMENSIONS DU DOSSIER | | | | | | | | |
| | | | L | P | H | L | P | H | L | H | | | | | | | |
| | | | PO 72 | 28 | 48 | 72 | 19 | 18 | 72 | 30 | | | | | | | |
| | | | MM 1829 | 711 | 1219 | 1829 | 483 | 457 | 1829 | 762 | | | | | | | |
| | | | RTA 00 | | | 1 par boîte | | | | | | | | | | | |

| DESCRIPTION | CARACTÉRISTIQUES | MODÈLE | GRADES DE TEXTILE DE SÉRIE | | | | | | | | | | | |
|--|------------------|----------------|----------------------------|-----------------------------|----------|----------|-------------------------------|----------|----------|------------------------------|----------|------|------|------|
| | | | 1 | 2 | 3 | 4 | 5 | 6 | 7 | 8 | 9 | 10 | 11 | 12 |
|  <p>Banquette trois places, 78 po, dossier fermé TFC : 10 V. 9.14 M Poids unitaire : 130 LB 59.1 KG Poids - boîte : 163 LB 73.94 KG Volume - boîte : 79.75 P³ 2.25 M³</p> | | 8506-78 | 4409 | 4729 | 4999 | 5309 | 5819 | 6289 | 6759 | 7169 | 7679 | 8159 | 8809 | 9729 |
| | | | | DIMENSIONS HORS TOUT | | | DIMENSIONS DE L'ASSISE | | | DIMENSIONS DU DOSSIER | | | | |
| | | | | L | P | H | L | P | H | L | H | | | |
| | | | | PO 78 | 28 | 48 | 78 | 19 | 18 | 78 | 30 | | | |
| | | | | MM 1981 | 711 | 1219 | 1981 | 483 | 457 | 1981 | 762 | | | |
| | | RTA 00 | 1 par boîte | | | | | | | | | | | |
|  <p>Banquette deux places, 48 po, dossier ouvert TFC : 5 V. 4.57 M Poids unitaire : 80 LB 36.4 KG Poids - boîte : 105 LB 47.63 KG Volume - boîte : 50.75 P³ 1.43 M³</p> | | 8507-48 | 3012 | 3172 | 3307 | 3462 | 3717 | 3952 | 4187 | 4392 | 4647 | 4887 | 5212 | 5672 |
| | | | | DIMENSIONS HORS TOUT | | | DIMENSIONS DE L'ASSISE | | | DIMENSIONS DU DOSSIER | | | | |
| | | | | L | P | H | L | P | H | L | H | | | |
| | | | | PO 48 | 28 | 48 | 48 | 19 | 18 | 48 | 30 | | | |
| | | | | MM 1219 | 711 | 1219 | 1219 | 483 | 457 | 1219 | 762 | | | |
| | | RTA 00 | 1 par boîte | | | | | | | | | | | |
|  <p>Banquette deux places, 60 po, dossier ouvert TFC : 6 V. 5.49 M Poids unitaire : 100 LB 45.5 KG Poids - boîte : 127 LB 57.61 KG Volume - boîte : 62.75 P³ 1.77 M³</p> | | 8507-60 | 3504 | 3696 | 3858 | 4044 | 4350 | 4632 | 4914 | 5160 | 5466 | 5754 | 6144 | 6696 |
| | | | | DIMENSIONS HORS TOUT | | | DIMENSIONS DE L'ASSISE | | | DIMENSIONS DU DOSSIER | | | | |
| | | | | L | P | H | L | P | H | L | H | | | |
| | | | | PO 60 | 28 | 48 | 60 | 19 | 18 | 60 | 30 | | | |
| | | | | MM 1524 | 711 | 1219 | 1524 | 483 | 457 | 1524 | 762 | | | |
| | | RTA 00 | 1 par boîte | | | | | | | | | | | |
|  <p>Banquette trois places, 72 po, dossier ouvert TFC : 7 V. 6.4 M Poids unitaire : 120 LB 54.5 KG Poids - boîte : 153 LB 69.4 KG Volume - boîte : 75 P³ 2.12 M³</p> | | 8507-72 | 3885 | 4109 | 4298 | 4515 | 4872 | 5201 | 5530 | 5817 | 6174 | 6510 | 6965 | 7609 |
| | | | | DIMENSIONS HORS TOUT | | | DIMENSIONS DE L'ASSISE | | | DIMENSIONS DU DOSSIER | | | | |
| | | | | L | P | H | L | P | H | L | H | | | |
| | | | | PO 72 | 28 | 48 | 72 | 19 | 18 | 72 | 30 | | | |
| | | | | MM 1829 | 711 | 1219 | 1829 | 483 | 457 | 1829 | 762 | | | |
| | | RTA 00 | 1 par boîte | | | | | | | | | | | |
|  <p>Banquette trois places, 78 po, dossier ouvert TFC : 8 V. 7.32 M Poids unitaire : 130 LB 59.1 KG Poids - boîte : 163 LB 73.94 KG Volume - boîte : 79.75 P³ 2.25 M³</p> | | 8507-78 | 4134 | 4390 | 4606 | 4854 | 5262 | 5638 | 6014 | 6342 | 6750 | 7134 | 7654 | 8390 |
| | | | | DIMENSIONS HORS TOUT | | | DIMENSIONS DE L'ASSISE | | | DIMENSIONS DU DOSSIER | | | | |
| | | | | L | P | H | L | P | H | L | H | | | |
| | | | | PO 78 | 28 | 48 | 78 | 19 | 18 | 78 | 30 | | | |
| | | | | MM 1981 | 711 | 1219 | 1981 | 483 | 457 | 1981 | 762 | | | |
| | | RTA 00 | 1 par boîte | | | | | | | | | | | |
|  <p>Banquette quatre places, 48 po, dossier double TFC : 9 V. 8.23 M Poids unitaire : 128 LB 58.2 KG Poids - boîte : 163 LB 73.94 KG Volume - boîte : 89.75 P³ 2.54 M³</p> | | 8508-48 | 4545 | 4833 | 5076 | 5355 | 5814 | 6237 | 6660 | 7029 | 7488 | 7920 | 8505 | 9333 |
| | | | | DIMENSIONS HORS TOUT | | | DIMENSIONS DE L'ASSISE | | | DIMENSIONS DU DOSSIER | | | | |
| | | | | L | P | H | L | P | H | L | H | | | |
| | | | | PO 48 | 55 | 48 | 48 | 19 | 18 | 48 | 30 | | | |
| | | | | MM 1219 | 1397 | 1219 | 1219 | 483 | 457 | 1219 | 762 | | | |
| | | RTA 00 | 1 par boîte | | | | | | | | | | | |

DESCRIPTION CARACTÉRISTIQUES MODÈLE GRADES DE TEXTILE DE SÉRIE

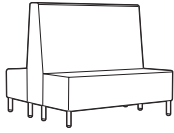

Banquette quatre places, 60 po, dossier double
 TFC : 10 V. | 9.14 M
 Poids unitaire : 160 LB | 72.7 KG
 Poids - boîte : 198 LB | 89.81 KG
 Volume - boîte : 111 P³ | 3.14 M³

Module expédié démonté (KD)
 en option (sans supplément)

| | 1 | 2 | 3 | 4 | 5 | 6 | 7 | 8 | 9 | 10 | 11 | 12 |
|----------------|------|------|------|------|------|------|------|------|------|------|------|-------|
| 8508-60 | 5325 | 5645 | 5915 | 6225 | 6735 | 7205 | 7675 | 8085 | 8595 | 9075 | 9725 | 10645 |

| DIMENSIONS HORS TOUT | | | DIMENSIONS DE L'ASSISE | | | DIMENSIONS DU DOSSIER | | |
|----------------------|---|---|------------------------|---|---|-----------------------|---|--|
| L | P | H | L | P | H | L | H | |

| | | | | | | | | |
|----|------|------|------|------|-----|-----|------|-----|
| PO | 60 | 55 | 48 | 60 | 19 | 18 | 60 | 30 |
| MM | 1524 | 1397 | 1219 | 1524 | 483 | 457 | 1524 | 762 |

RTA 00 1 par boîte

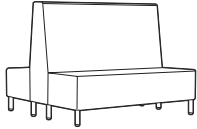

Banquette six places, 72 po, dossier double
 TFC : 11 V. | 10.06 M
 Poids unitaire : 192 LB | 87.3 KG
 Poids - boîte : 242 LB | 109.77 KG
 Volume - boîte : 132.5 P³ | 3.75 M³

Module expédié démonté (KD)
 en option (sans supplément)

| | 1 | 2 | 3 | 4 | 5 | 6 | 7 | 8 | 9 | 10 | 11 | 12 |
|----------------|------|------|------|------|------|------|------|------|------|-------|-------|-------|
| 8508-72 | 5993 | 6345 | 6642 | 6983 | 7544 | 8061 | 8578 | 9029 | 9590 | 10118 | 10833 | 11845 |

| DIMENSIONS HORS TOUT | | | DIMENSIONS DE L'ASSISE | | | DIMENSIONS DU DOSSIER | | |
|----------------------|---|---|------------------------|---|---|-----------------------|---|--|
| L | P | H | L | P | H | L | H | |

| | | | | | | | | |
|----|------|------|------|------|-----|-----|------|-----|
| PO | 72 | 55 | 48 | 72 | 19 | 18 | 72 | 30 |
| MM | 1829 | 1397 | 1219 | 1829 | 483 | 457 | 1829 | 762 |

RTA 00 1 par boîte

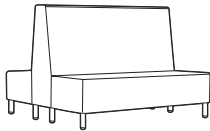

Banquette six places, 78 po, dossier double
 TFC : 12 V. | 10.97 M
 Poids unitaire : 208 LB | 94.5 KG
 Poids - boîte : 255 LB | 115.67 KG
 Volume - boîte : 141.75 P³ | 4.01 M³

Module expédié démonté (KD)
 en option (sans supplément)

| | 1 | 2 | 3 | 4 | 5 | 6 | 7 | 8 | 9 | 10 | 11 | 12 |
|----------------|------|------|------|------|------|------|------|------|-------|-------|-------|-------|
| 8508-78 | 6530 | 6914 | 7238 | 7610 | 8222 | 8786 | 9350 | 9842 | 10454 | 11030 | 11810 | 12914 |

| DIMENSIONS HORS TOUT | | | DIMENSIONS DE L'ASSISE | | | DIMENSIONS DU DOSSIER | | |
|----------------------|---|---|------------------------|---|---|-----------------------|---|--|
| L | P | H | L | P | H | L | H | |

| | | | | | | | | |
|----|------|------|------|------|-----|-----|------|-----|
| PO | 78 | 55 | 48 | 78 | 19 | 18 | 78 | 30 |
| MM | 1981 | 1397 | 1219 | 1981 | 483 | 457 | 1981 | 762 |

RTA 00 1 par boîte

Prix courant

8509 75

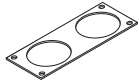

Jeu de ferrure de jumelage
 TFC : s.o.
 Poids unitaire : 0.25 LB | - KG
 Poids - boîte : 0.5 LB | 0.23 KG
 Volume - boîte : 0.1 P³ | 0.03 M³

Comprend deux fixations

| DIMENSIONS HORS TOUT | | | DIMENSIONS DE L'ASSISE | | | DIMENSIONS DU DOSSIER | | |
|----------------------|---|---|------------------------|---|---|-----------------------|---|--|
| L | P | H | L | P | H | L | H | |

| | | | | | | | | |
|----|-----|-----|------|---|---|---|---|---|
| PO | 2.5 | 6 | 0.25 | - | - | - | - | - |
| MM | 64 | 152 | 6 | - | - | - | - | - |

RTA 00  1 par boîte

VITROLA



modèle 8271

modèle 8275



modèle 8274, 8275 et 8276

CARACTÉRISTIQUES DE SÉRIE

- Les sièges de salon rembourrés d'un attrait classique sont dotés d'accoudoirs plongeants.
- Le dossier du fauteuil est offert en deux hauteurs; la gamme propose aussi une causeuse et un canapé à trois places.
- Un pouf et un coussin décoratif agencés viennent compléter la collection.
- Les sièges sont entièrement rembourrés et agrémentés d'un passepoil au bas du bâti.
- Les coussins d'assise sont fixes et solidement cousus.
- Des pieds effilés en érable sont de série.
- Les pieds sont munis de série de patins blancs qui ne marquent pas et qui conviennent pour les planchers à moquette et à revêtement dur.
- Choix de rembourrage : tissus, vinyles ou cuirs. Les modèles garnis d'un vinyle ou cuir peuvent présenter des piqûres sur les coussins d'assise ou de dossier, s'il y a lieu.
- Le rembourrage du dossier est d'une seule pièce, sans couture; toutefois, si le textile choisi ne peut être posé à contresens, des coutures seront nécessaires (une dans le cas de la causeuse, deux dans le cas du canapé).
- Tous les modèles sont expédiés entièrement montés.

CARACTÉRISTIQUES EN OPTION

Ajouter les codes d'options dans l'ordre suivant :

- **Numéro de modèle**
8271 Fauteuil de salon
8272 Causeuse
8273 Canapé à trois places
8274 Pouf
8275 Fauteuil de salon à dossier haut
8276 Coussin décoratif
- **Textile**
 Préciser le code de textile.
- **Pieds en bois**
(AB) Absolu (AAM)
(BM) Noir (BKM)
(AC) Cerisier (ACM)
(EO) Chêne foncé (EOM)
(EC) Espresso (ECM)
(HT) Gris (HGM)
(AH) Miel (AHM)
(TM) Acajou (TMM)
(AM) Maple (AVM)
(MW) Noyer moyen (MWM)
(NL) Noyer naturel (NLW)
(AT) Nuit (ASM)
(BI) Noce Biondo NBM
(GI) Noce Grigio NGM
(EI) Noce Leggero NEM
(MI) Noce Medio NMM
(SH) Palissandre (SKM)
(TF) Bois fruitier (TFM)
(TW) Noyer (TWM)
(WR) Crème WC (WTM)
(WH) Blanc (WHM)
(WM) Cerisier d'hiver (WCM)
 (consulter le site Web pour les couleurs)

EXEMPLE D'UN CODE POUR LA COMMANDE D'UN SIÈGE VITROLA :

| | | |
|--------|---------|---------------|
| 8271 | WA50 | HT |
| Modèle | Textile | Pieds en bois |

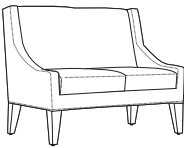
| DESCRIPTION | CARACTÉRISTIQUES | MODÈLE | GRADES DE TEXTILE DE SÉRIE | | | | | | | | | | | |
|---|------------------|---------------|-----------------------------|----------|----------|-------------------------------|----------|----------|------------------------------|----------|------|------|------|------|
| | | | 1 | 2 | 3 | 4 | 5 | 6 | 7 | 8 | 9 | 10 | 11 | 12 |
|  <p>Fauteuil de salon TFC : 5.25 V. 4.8 M Poids unitaire : 80 LB 36.4 KG Poids - boîte : 90 LB 40.82 KG Volume - boîte : 20.25 P³ 0.57 M³</p> | | 8271 | 1423 | 1591 | 1733 | 1896 | 2163 | 2410 | 2657 | 2872 | 3140 | 3392 | 3733 | 4216 |
| | | | DIMENSIONS HORS TOUT | | | DIMENSIONS DE L'ASSISE | | | DIMENSIONS DU DOSSIER | | | | | |
| | | | L | P | H | L | P | H | L | H | | | | |
| | | | PO 28 | 31 | 34 | 22 | 20 | 18 | 22 | 16 | | | | |
| | | | MM 711 | 787 | 864 | 559 | 508 | 457 | 559 | 406 | | | | |
| | | RTA 00 | 1 par boîte | | | | | | | | | | | |
|  <p>Causeuse TFC : 7.25 V. 6.63 M Poids unitaire : 95 LB 43.2 KG Poids - boîte : 107 LB 48.53 KG Volume - boîte : 36.5 P³ 1.03 M³</p> | | 8272 | 2349 | 2581 | 2777 | 3002 | 3371 | 3712 | 4053 | 4350 | 4720 | 5068 | 5539 | 6206 |
| | | | DIMENSIONS HORS TOUT | | | DIMENSIONS DE L'ASSISE | | | DIMENSIONS DU DOSSIER | | | | | |
| | | | L | P | H | L | P | H | L | H | | | | |
| | | | PO 51 | 31 | 34 | 45 | 20 | 18 | 45 | 16 | | | | |
| | | | MM 1295 | 787 | 864 | 1143 | 508 | 457 | 1143 | 406 | | | | |
| | | RTA 00 | 1 par boîte | | | | | | | | | | | |

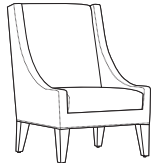
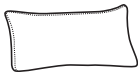
| DESCRIPTION | CARACTÉRISTIQUES | MODÈLE | GRADES DE TEXTILE DE SÉRIE | | | | | | | | | | | | |
|---|------------------|-------------|-----------------------------|-------------|------------|-------------------------------|-----------|-----------|------------------------------|-----------|------|------|------|------|--|
| | | | 1 | 2 | 3 | 4 | 5 | 6 | 7 | 8 | 9 | 10 | 11 | 12 | |
|  <p>Canapé à trois places TFC : 9.25 V. 8.46 M Poids unitaire : 125 LB 56.8 KG Poids - boîte : 140 LB 63.5 KG Volume - boîte : 51.75 P³ 1.46 M³</p> | | 8273 | 3113 | 3409 | 3659 | 3946 | 4417 | 4852 | 5287 | 5666 | 6138 | 6582 | 7183 | 8034 | |
| | | | DIMENSIONS HORS TOUT | | | DIMENSIONS DE L'ASSISE | | | DIMENSIONS DU DOSSIER | | | | | | |
| | | | L | P | H | L | P | H | L | H | | | | | |
| | | | PO 74.25 MM 1886 | 31 787 | 34 864 | 68.25 1734 | 20 508 | 18 457 | 68.25 1734 | 16 406 | | | | | |
| | | | RTA 00 | 1 par boîte | | | | | | | | | | | |
|  <p>Pouf TFC : 1.75 V. 1.6 M Poids unitaire : 15 LB 6.8 KG Poids - boîte : 20 LB 9.07 KG Volume - boîte : 8 P³ 0.22 M³</p> | | 8274 | 525 | 581 | 628 | 683 | 772 | 854 | 936 | 1008 | 1097 | 1181 | 1295 | 1456 | |
| | | | DIMENSIONS HORS TOUT | | | DIMENSIONS DE L'ASSISE | | | DIMENSIONS DU DOSSIER | | | | | | |
| | | | L | P | H | L | P | H | L | H | | | | | |
| | | | PO 24 MM 610 | 24 610 | 17 432 | 24 610 | - | 17 432 | - | - | | | | | |
| | | | RTA 00 | 1 par boîte | | | | | | | | | | | |
|  <p>Fauteuil de salon à dossier haut TFC : 6.25 V. 5.72 M Poids unitaire : 85 LB 38.6 KG Poids - boîte : 96 LB 43.54 KG Volume - boîte : 28.25 P³ 0.79 M³</p> | | 8275 | 1652 | 1852 | 2021 | 2215 | 2533 | 2827 | 3121 | 3377 | 3696 | 3996 | 4402 | 4977 | |
| | | | DIMENSIONS HORS TOUT | | | DIMENSIONS DE L'ASSISE | | | DIMENSIONS DU DOSSIER | | | | | | |
| | | | L | P | H | L | P | H | L | H | | | | | |
| | | | PO 28 MM 711 | 31 787 | 42 1067 | 22 559 | 20 508 | 18 457 | 22 559 | 18 457 | | | | | |
| | | | RTA 00 | 1 par boîte | | | | | | | | | | | |
|  <p>Coussin décoratif TFC : 0.75 V. 0.69 M Poids unitaire : 3 LB 1.4 KG Poids - boîte : 4 LB 1.81 KG Volume - boîte : 1 P³ 0.02 M³</p> | | 8276 | 175 | 199 | 219 | 243 | 281 | 316 | 351 | 382 | 420 | 456 | 505 | 574 | |
| | | | DIMENSIONS HORS TOUT | | | DIMENSIONS DE L'ASSISE | | | DIMENSIONS DU DOSSIER | | | | | | |
| | | | L | P | H | L | P | H | L | H | | | | | |
| | | | PO 23 MM 584 | 6 152 | 8 203 | - | - | - | - | - | | | | | |
| | | | RTA 00 | 1 par boîte | | | | | | | | | | | |

SIÈGES WIND



modèle 3361 (fauteuil club), modèle 3362 (causeuse) + modèle 3367 (table de salon)

PIQÛRES SUPPLÉMENTAIRES - ILLUSTRATIONS



Piqûres de série - rembourrage en tissu ou vinyle

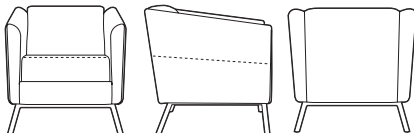

Piqûres supplémentaire - rembourrage en cuir

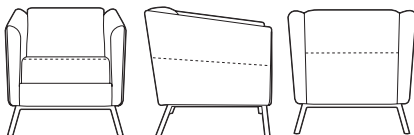

Piqûres supplémentaire - rembourrage en cuir

Pour les tables Wind, se reporter à la page 327.
 Pour la gamme Wind Linear, se reporter à la page 329. Cette gamme comprend des modèles jumelables.

CARACTÉRISTIQUES DE SÉRIE

- La gamme Wind propose des sièges de salon et des tables autoportants.
- Les sièges Wind sont une interprétation contemporaine du classique fauteuil à l'anglaise dont les proportions ont été réduites pour tenir compte des pièces plus petites d'aujourd'hui.
- Les sièges Wind peuvent être dotés de pieds en métal ou en bois. Se reporter à la colonne de droite pour plus de détails.
- Un choix de patins est offert. Se reporter à la colonne de droite pour plus de détails. Cette gamme n'est pas conçue pour recevoir des roulettes.
- Choix de rembourrage : tissus, vinyles ou cuirs. Les modèles garnis d'un vinyle ou cuir peuvent présenter des piqûres sur les coussins d'assise ou de dossier, s'il y a lieu.
- Les sièges peuvent être garnis de textiles contrastants. Préciser le choix de textiles pour les accoudoirs, le dos et la jupe avant séparément du textile souhaité pour le coussin d'assise.

Ajouter les codes d'options dans l'ordre suivant :

- **Numéro de modèle de 3361 à 3363**
 Sièges à pieds en métal
 de 3431 à 3433
 Sièges à pieds en bois
- **Textile – accoudoirs + dossier**
 (comprend la jupe avant)
 Préciser le code de textile.
- **Textile – assise**
 Préciser le code de textile.
- **Fini – pieds (métal)**
 Pour le choix de finis du piétement, se reporter à la page 379. Un supplément s'applique sur les finis plaqués :
 (CHM) Chromé. Sans supplément.
 (BCH) Chrome brossé. Ajouter 49 \$ pour le fauteuil club. Ajouter 84 \$ pour la causeuse. Ajouter 174 \$ pour le canapé.
- **(SBR)** Laiton satiné. Ajouter 132 \$ pour le fauteuil club. Ajouter 204 \$ pour la causeuse. Ajouter 399 \$ pour le canapé.
- **(ACO)** Cuivre ancien. Ajouter 132 \$ pour le fauteuil club. Ajouter 204 \$ pour la causeuse. Ajouter 399 \$ pour le canapé.
- **Fini – pieds (bois)**

| | |
|---------------------|------------------------|
| (AAM) Absolu | (NLW) Noyer naturel |
| (BKM) Noir | (ASM) Nuit |
| (ACM) Cerisier | (NBM) Noce Biondo |
| (EOM) Chêne foncé | (NGM) Noce Grigio |
| (ECM) Espresso | (NEM) Noce Leggero |
| (TFM) Bois fruitier | (NMM) Noce Medio |
| (HGM) Gris | (SKM) Palissandre |
| (AHM) Miel | (TWM) Noyer |
| (TMM) Acajou | (WTM) Crème WC |
| (AVM) Érable | (WHM) Blanc |
| (MWM) Noyer moyen | (WCM) Cerisier d'hiver |
- **Choix de patins**
 (modèles à piétements en métal uniquement)
 (GL) patins noir pour la plupart des surfaces (de série)
 (NM) patins ne marquant pas pour la plupart des surfaces. Sans supplément.
- **Choix de patins**
 (modèles à piétements en bois uniquement)
 (NM) patins ne marquant pas pour la plupart des surfaces (de série)
 (SG) patins à coussinet en acier pour surfaces à moquette. Ajouter 17 \$.
 (RG) patins antidérapants à coussinet en caoutchouc pour la plupart des surfaces à revêtement dur. Ajouter 22 \$.
 (FG) patins à coussinet en feutre pour la plupart des surfaces à revêtement dur. Ajouter 22 \$.

| DESCRIPTION | CARACTÉRISTIQUES | MODÈLE | GRADES DE TEXTILE DE SÉRIE | | | | | | | | | | | |
|---|------------------|---------|----------------------------|------|------|------------------------|------|------|-----------------------|------|------|------|-------------|------|
| | | | 1 | 2 | 3 | 4 | 5 | 6 | 7 | 8 | 9 | 10 | 11 | 12 |
|  Fauteuil club, piétements en métal TFC : 4.5 V. 4.11 M Poids unitaire : 55 LB 25 KG Poids - boîte : 62 LB 28.12 KG Volume - boîte : 16.5 PP³ 0.46 M³ | | 3361 | - | 1711 | 1832 | 1973 | 2202 | 2413 | 2624 | 2809 | 3038 | 3254 | 3547 | 3961 |
| | | | DIMENSIONS HORS TOUT | | | DIMENSIONS DE L'ASSISE | | | DIMENSIONS DU DOSSIER | | | | | |
| | | | L | P | H | L | P | H | L | H | | | | |
| | | PO | 27.5 | 29 | 28.5 | 19.5 | 19 | 17 | | 19 | 12 | | | |
| | | MM | 699 | 737 | 724 | 495 | 483 | 432 | | 483 | 305 | | | |
| | | RTA. 00 | | | | | | | | | | | 1 par boîte | |

DESCRIPTION CARACTÉRISTIQUES MODÈLE GRADES DE TEXTILE DE SÉRIE



Causeuse, piétements en métal

TFC : 6.75 V. | 6.17 M
 Poids unitaire : 95 LB | 43.2 KG
 Poids - boîte : 102 LB | 46.27 KG
 Volume - boîte : 30 P³ | 0.84 M³

| | 1 | 2 | 3 | 4 | 5 | 6 | 7 | 8 | 9 | 10 | 11 | 12 |
|-------------|---|------|------|------|------|------|------|------|------|------|------|------|
| 3362 | - | 2288 | 2471 | 2680 | 3024 | 3341 | 3659 | 3935 | 4280 | 4604 | 5042 | 5663 |

| DIMENSIONS HORS TOUT | | | DIMENSIONS DE L'ASSISE | | | DIMENSIONS DU DOSSIER | |
|----------------------|---|---|------------------------|---|---|-----------------------|---|
| L | P | H | L | P | H | L | H |

| | | | | | | | |
|---------|-----|------|------|-----|-----|------|-----|
| PO 54.5 | 29 | 28.5 | 46.5 | 19 | 17 | 46.5 | 12 |
| MM 1384 | 737 | 724 | 1181 | 483 | 432 | 1181 | 305 |

RTA 00 1 par boîte



Canapé trois places, piétements en métal

TFC : 9 V. | 8.23 M
 Poids unitaire : 125 LB | 56.8 KG
 Poids - boîte : 135 LB | 61.23 KG
 Volume - boîte : 42.5 P³ | 1.2 M³

| | 1 | 2 | 3 | 4 | 5 | 6 | 7 | 8 | 9 | 10 | 11 | 12 |
|-------------|---|------|------|------|------|------|------|------|------|------|------|------|
| 3363 | - | 2863 | 3107 | 3385 | 3845 | 4267 | 4691 | 5059 | 5519 | 5951 | 6535 | 7363 |

| DIMENSIONS HORS TOUT | | | DIMENSIONS DE L'ASSISE | | | DIMENSIONS DU DOSSIER | |
|----------------------|---|---|------------------------|---|---|-----------------------|---|
| L | P | H | L | P | H | L | H |

| | | | | | | | |
|---------|-----|------|------|-----|-----|------|-----|
| PO 78 | 29 | 28.5 | 70.5 | 19 | 17 | 70.5 | 12 |
| MM 1981 | 737 | 724 | 1791 | 483 | 432 | 1791 | 305 |

RTA 00 1 par boîte



Fauteuil club, piétements en bois

TFC : 6 V. | 5.49 M
 Poids unitaire : 53 LB | 24.1 KG
 Poids - boîte : 59 LB | 26.76 KG
 Volume - boîte : 16.5 P³ | 0.46 M³

| | 1 | 2 | 3 | 4 | 5 | 6 | 7 | 8 | 9 | 10 | 11 | 12 |
|-------------|---|------|------|------|------|------|------|------|------|------|------|------|
| 3431 | - | 1968 | 2130 | 2317 | 2622 | 2904 | 3186 | 3432 | 3738 | 4026 | 4416 | 4968 |

| DIMENSIONS HORS TOUT | | | DIMENSIONS DE L'ASSISE | | | DIMENSIONS DU DOSSIER | |
|----------------------|---|---|------------------------|---|---|-----------------------|---|
| L | P | H | L | P | H | L | H |

| | | | | | | | |
|---------|-----|------|------|-----|-----|-----|-----|
| PO 27.5 | 29 | 28.5 | 19.5 | 19 | 17 | 19 | 12 |
| MM 699 | 737 | 724 | 495 | 483 | 432 | 483 | 305 |

RTA 00 1 par boîte



Causeuse, piétements en bois

TFC : 6.75 V. | 6.17 M
 Poids unitaire : 91 LB | 41.4 KG
 Poids - boîte : 98 LB | 44.45 KG
 Volume - boîte : 30 P³ | 0.84 M³

| | 1 | 2 | 3 | 4 | 5 | 6 | 7 | 8 | 9 | 10 | 11 | 12 |
|-------------|---|------|------|------|------|------|------|------|------|------|------|------|
| 3432 | - | 2631 | 2814 | 3023 | 3367 | 3684 | 4002 | 4278 | 4623 | 4947 | 5385 | 6006 |

| DIMENSIONS HORS TOUT | | | DIMENSIONS DE L'ASSISE | | | DIMENSIONS DU DOSSIER | |
|----------------------|---|---|------------------------|---|---|-----------------------|---|
| L | P | H | L | P | H | L | H |

| | | | | | | | |
|---------|-----|------|------|-----|-----|------|-----|
| PO 54.5 | 29 | 28.5 | 46.5 | 19 | 17 | 46.5 | 12 |
| MM 1384 | 737 | 724 | 1181 | 483 | 432 | 1181 | 305 |

RTA 00 1 par boîte



Canapé trois places, piétements en bois

TFC : 9 V. | 8.23 M
 Poids unitaire : 119 LB | 54.1 KG
 Poids - boîte : 129 LB | 58.51 KG
 Volume - boîte : 42.5 P³ | 1.2 M³

| | 1 | 2 | 3 | 4 | 5 | 6 | 7 | 8 | 9 | 10 | 11 | 12 |
|-------------|---|------|------|------|------|------|------|------|------|------|------|------|
| 3433 | - | 3292 | 3536 | 3814 | 4274 | 4696 | 5120 | 5488 | 5948 | 6380 | 6964 | 7792 |

| DIMENSIONS HORS TOUT | | | DIMENSIONS DE L'ASSISE | | | DIMENSIONS DU DOSSIER | |
|----------------------|---|---|------------------------|---|---|-----------------------|---|
| L | P | H | L | P | H | L | H |

| | | | | | | | |
|---------|-----|------|------|-----|-----|------|-----|
| PO 78 | 29 | 28.5 | 70.5 | 19 | 17 | 70.5 | 12 |
| MM 1981 | 737 | 724 | 1791 | 483 | 432 | 1791 | 305 |

RTA 00 1 par boîte

TABLES WIND



modèle 3367 (table de salon rectangulaire)





Pour les sièges Wind, se reporter à la page 325.

CARACTÉRISTIQUES DE SÉRIE

- Les tables Wind rehaussent le décor moderne de nombreux milieux, se mariant tout naturellement avec les sièges de salon Wind et Wind Linear et ceux d'autres gammes d'un design contemporain (comme Kate, Erin et Marche).
- Les tables Wind sont offertes dotées de pieds en métal uniquement. Se reporter à la colonne de droite pour plus de détails.
- Un choix de patins est offert. Se reporter à la colonne de droite pour plus de détails. Cette gamme n'est pas conçue pour recevoir des roulettes.
- Les plateaux de table sont offerts dans un choix de finis mélaminés qui s'agencent aux finis des gammes de meubles et de sièges en bois de Global. Ils sont aussi offerts en stratifié haute pression (HPL) moyennant un supplément de 20 %. Préciser HPL en plus du code de fini.

Ajouter les codes d'options dans l'ordre suivant :

- **Numéro de modèle**
précisez le numéro de modèle
- **Fini – plateau en mélamine (LPL)**
acajou absolu (ACJ), nuit d'orient (ASN), cerisier avant (AWC), miel avant (AWH), blizzard (BZD), gris hors série (CGY), noir (BLK), cobalt brossé (BRC), érable clair (CMB), espresso profond (DES), blanc de blancs (DWT), fashionista (FAS), première classe (FCL), Noce Biondo (NBL), Noce Grigio (NGL), Noce Leggero (NEL), Noce Medio (NML), acajou sur quartier (QTM), beauté naturelle (SBY), concassé (SDT), cerisier d'hiver (WCR), chocolat blanc (WHC) et brou (WHE).
- **Fini-pieds**
Pour le choix de finis du piétement, se reporter à la page 379. Un supplément s'applique sur les finis plaqués :
(CHM) Chromé. Sans supplément.
(BCH) Chrome brossé. Ajouter 73 \$.
(SBR) Laiton satiné. Ajouter 189 \$.
(ACO) Cuivre ancien. Ajouter 189 \$.
- **Choix de patins**
(GL) patins noir pour la plupart des surfaces (de série)
(NM) patins ne marquant pas pour la plupart des surfaces. Sans supplément.

| DESCRIPTION | CARACTÉRISTIQUES | MODÈLE | GRADES DE TEXTILE DE SÉRIE | | | | | | |
|---|------------------|----------------------|----------------------------|---|------------------------|---|---|-----------------------|--|
|  <p>Table de bout, piétements en métal TFC : s.o. Poids unitaire : 24 LB 10.9 KG Poids - boîte : 36 LB 16.33 KG Volume - boîte : 11.5 P³ 0.32 M³</p> | | Prix courant | | | | | | | |
| | | 3366 | 661 | | | | | | |
| | | Dessus en mélamine | | | | | | | |
| | | DIMENSIONS HORS TOUT | | | DIMENSIONS DE L'ASSISE | | | DIMENSIONS DU DOSSIER | |
| | L | P | H | L | P | H | L | H | |
| PO | 24 | 24 | 17 | - | - | - | - | - | |
| MM | 610 | 610 | 432 | - | - | - | - | - | |
| | | RTA 00 | 1 par boîte | | | | | | |
|  <p>Table de salon rectangulaire, piétements en métal TFC : s.o. Poids unitaire : 39 LB 17.7 KG Poids - boîte : 52 LB 23.59 KG Volume - boîte : 16 P³ 0.45 M³</p> | | Prix courant | | | | | | | |
| | | 3367 | 886 | | | | | | |
| | | Dessus en mélamine | | | | | | | |
| | | DIMENSIONS HORS TOUT | | | DIMENSIONS DE L'ASSISE | | | DIMENSIONS DU DOSSIER | |
| | L | P | H | L | P | H | L | H | |
| PO | 48 | 20 | 15 | - | - | - | - | - | |
| MM | 1219 | 508 | 381 | - | - | - | - | - | |
| | | RTA 00 | 1 par boîte | | | | | | |
|  <p>Table de bout carrée, piétements en métal TFC : s.o. Poids unitaire : 50 LB 22.7 KG Poids - boîte : 66 LB 29.94 KG Volume - boîte : 22 P³ 0.62 M³</p> | | Prix courant | | | | | | | |
| | | 3368 | 1214 | | | | | | |
| | | Dessus en mélamine | | | | | | | |
| | | DIMENSIONS HORS TOUT | | | DIMENSIONS DE L'ASSISE | | | DIMENSIONS DU DOSSIER | |
| | L | P | H | L | P | H | L | H | |
| PO | 36 | 36 | 15 | - | - | - | - | - | |
| MM | 914 | 914 | 381 | - | - | - | - | - | |
| | | RTA 00 | 1 par boîte | | | | | | |
|  <p>Table de bout circulaire, piétements en métal TFC : s.o. Poids unitaire : 30 LB 13.6 KG Poids - boîte : 35 LB 15.88 KG Volume - boîte : 11.5 P³ 0.32 M³</p> | | Prix courant | | | | | | | |
| | | 3870 | 721 | | | | | | |
| | | Dessus en mélamine | | | | | | | |
| | | DIMENSIONS HORS TOUT | | | DIMENSIONS DE L'ASSISE | | | DIMENSIONS DU DOSSIER | |
| | L | P | H | L | P | H | L | H | |
| PO | 24 | 24 | 17 | - | - | - | - | - | |
| MM | 610 | 610 | 432 | - | - | - | - | - | |
| | | RTA 00 | 1 par boîte | | | | | | |

| DESCRIPTION | CARACTÉRISTIQUES | MODÈLE | GRADES DE TEXTILE DE SÉRIE | | | | | | | |
|--|------------------|--------|----------------------------|----------------------|-------------|---|------------------------|---|---|-----------------------|
|  <p>Table de salon circulaire, piétements en métal TFC : s.o. Poids unitaire : 50 LB 22.7 KG Poids - boîte : 57 LB 25.85 KG Volume - boîte : 22 P³ 0.62 M³</p> | | | Prix courant | | | | | | | |
| | | | 3871 | 1115 | | | | | | |
| | | | Dessus en mélamine | | | | | | | |
| | | | | DIMENSIONS HORS TOUT | | | DIMENSIONS DE L'ASSISE | | | DIMENSIONS DU DOSSIER |
| | | | L | P | H | L | P | H | L | H |
| | | PO | 36 | 36 | 15 | - | - | - | - | - |
| | | MM | 914 | 914 | 381 | - | - | - | - | - |
| | | | RTA 00 | | 1 par boîte | | | | | |

SIÈGES WIND LINEAR



modèles 3363R et 3363L avec table de transition 3882, fixations pour table 3360 et tables de salon 3880

Pour les tables Wind Linear, se reporter à la page 333.

CARACTÉRISTIQUES DE SÉRIE

- Complément parfait de notre très populaire collection de sièges de salon Wind, la gamme Wind Linear se distingue par ses lignes épurées et accueillantes.
- La gamme propose des sièges se déclinant en versions sans accoudoirs, ou encore avec un ou deux accoudoirs; des bancs et des tables viennent la compléter.
- Les sièges peuvent être utilisés comme modules autoportants ou peuvent être jumelés. Se reporter à la rubrique Jumelage ci-dessous pour plus de détails.
- Les sièges Wind peuvent être dotés de pieds en métal ou en bois. Se reporter à la colonne de droite pour plus de détails.
- Un choix de patins est offert. Se reporter à la colonne de droite pour plus de détails. Cette gamme n'est pas conçue pour recevoir des roulettes.
- Choix de rembourrage : tissus, vinyles ou cuirs. Les modèles garnis d'un vinyle ou cuir peuvent présenter des piqûres sur les coussins d'assise ou de dossier, s'il y a lieu.
- Les sièges peuvent être garnis de textiles contrastants. Préciser le choix de textiles pour les accoudoirs, le dos et la jupe avant séparément du textile souhaité pour le coussin d'assise.

JUMELAGE

- **Pieds en métal (sièges) :**
Des tables de transition peuvent s'installer à l'extérieur ou entre des sièges pour aménager diverses zones de travail ou collaboratives. Un jeu de fixations pour table 3360 est requis.
- **Pieds en bois (sièges) :**
Des ferrures de jumelage siège à siège sont offertes, permettant de jumeler des sièges ensemble à leur extrémité sans accoudoir. Cette option doit être choisie au moment de la commande puisque les ferrures de jumelage sont installées en usine et ne peuvent être ajoutées sur place. Les tables de transition et les tables de bout de transitions Wind Linear (modèles 3882 + 3884) peuvent être montées entre deux sièges.
- Les bancs et les poufs ne peuvent se jumeler aux modules sièges.

Ajouter les codes d'options dans l'ordre suivant :

- **Numéro de modèle**
3361L/R/NA, 3363L/R/NA, 3361B + 3363B
Sièges à pieds en métal
3431L/R/NA, 3433L/R/NA, 3434B + 3435B
Sièges à pieds en bois
- **Textile – accoudoirs + dossier**
(comprend la jupe avant)
Préciser le code de textile.
- **Textile – assise**
Préciser le code de textile.
- **Leg finish (métal)**
Pour le choix de finis du piétement, se reporter à la page 379. Un supplément s'applique sur les finis plaqués :
(CHM) Chromé. Sans supplément.
(BCH) Chrome brossé. Ajouter 130 \$ pour les sièges monoplaces. Ajouter 200 \$ pour les canapés. Ajouter 107 \$ pour le pouf. Ajouter 193 \$ pour le banc.
(SBR) Laiton satiné. Ajouter 275 \$ pour les sièges monoplaces. Ajouter 449 \$ pour les canapés. Ajouter 228 \$ pour le pouf. Ajouter 441 \$ pour le banc.
- **(ACO) Cuir ancien.** Ajouter 275 \$ pour les sièges monoplaces. Ajouter 449 \$ pour les canapés. Ajouter 228 \$ pour le pouf. Ajouter 441 \$ pour le banc.
- **Fini – pieds (bois)**
(AAM) Absolu (NLW) Noyer naturel
(BKM) Noir (ASM) Nuit
(ACM) Cerisier (NBM) Noce Biondo
(EOM) Chêne foncé (NGM) Noce Grigio
(ECM) Espresso (NEM) Noce Leggero
(TFM) Bois fruitier (MMM) Noce Medio
(HGM) Gris (SKM) Palissandre
(AHM) Miel (TWM) Noyer
(TMM) Acajou (WTM) Crème WC
(AVM) Érable (WHM) Blanc
(MWM) Noyer moyen (WCM) Cerisier d'hiver
- **Choix de patins**
(modèles à piétements en métal uniquement)
(GL) patins noir pour la plupart des surfaces (de série)
(NM) patins ne marquant pas pour la plupart des surfaces. Sans supplément.
- **Choix de patins**
(modèles à piétements en bois uniquement)
(NM) patins ne marquant pas pour la plupart des surfaces (de série)
(SG) patins à coussinet en acier pour surfaces à moquette. Ajouter 17 \$.
(RG) patins antidérapants à coussinet en caoutchouc pour la plupart des surfaces à revêtement dur. Ajouter 22 \$.
(FG) patins à coussinet en feutre pour la plupart des surfaces à revêtement dur. Ajouter 22 \$.
- **Jumelage**
(modèles à piétements en bois uniquement)
(NG) sans jumelage (de série)
(GS) jumelage siège à siège.
Voir le modèle pour le supplément.

| DESCRIPTION | CARACTÉRISTIQUES | MODÈLE | GRADES DE TEXTILE DE SÉRIE | | | | | | | | | | | |
|---|------------------|--------|----------------------------|------|-------------|------------------------|------|------|-----------------------|------|------|------|------|------|
| | | | 1 | 2 | 3 | 4 | 5 | 6 | 7 | 8 | 9 | 10 | 11 | 12 |
| <p>3361R 3361L</p> <p>Siège monoplace, accoudoir de gauche ou de droite, piétements en métal TFC : 4.75 V. 4.34 M Poids unitaire : 62 LB 28.2 KG Poids - boîte : 72 LB 32.66 KG Volume - boîte : 28.5 P³ 0.8 M³</p> | | 3361R | - | 1866 | 1994 | 2142 | 2384 | 2607 | 2830 | 3025 | 3267 | 3495 | 3804 | 4241 |
| | 3361L | | | | | | | | | | | | | |
| | | | DIMENSIONS HORS TOUT | | | DIMENSIONS DE L'ASSISE | | | DIMENSIONS DU DOSSIER | | | | | |
| | | | L | P | H | L | P | H | L | H | | | | |
| | | | PO 39,5 | 29 | 28,5 | 36 | 19 | 17 | 36 | 12 | | | | |
| | | | MM 1003 | 737 | 724 | 914 | 483 | 432 | 914 | 305 | | | | |
| | | | RTA 00 | | 1 par boîte | | | | | | | | | |

| DESCRIPTION | CARACTÉRISTIQUES | MODÈLE | GRADES DE TEXTILE DE SÉRIE | | | | | | | | | | | |
|--|------------------|------------------------------|----------------------------|-----------------------------|----------|----------|-------------------------------|----------|----------|------------------------------|----------|------|------|-------------|
| | | | 1 | 2 | 3 | 4 | 5 | 6 | 7 | 8 | 9 | 10 | 11 | 12 |
|  <p>Siège monospace sans accoudoirs, piétements en métal TFC : 3.25 V. 2.97 M Poids unitaire : 48 LB 21.8 KG Poids - boîte : 58 LB 26.31 KG Volume - boîte : 28.5 P³ 0.8 M³</p> | | 3361NA | - | 1673 | 1761 | 1862 | 2028 | 2180 | 2333 | 2466 | 2632 | 2788 | 2999 | 3298 |
| | | | | DIMENSIONS HORS TOUT | | | DIMENSIONS DE L'ASSISE | | | DIMENSIONS DU DOSSIER | | | | |
| | | | | L | P | H | L | P | H | L | H | | | |
| | | | | PO 36.5 | 29 | 28.5 | 36.5 | 19 | 17 | 36.5 | 12 | | | |
| | | | | MM 927 | 737 | 724 | 927 | 483 | 432 | 927 | 305 | | | |
| | | RTA 00 | | | | | | | | | | | | 1 par boîte |
|  <p>Canapé trois places, accoudoir de gauche ou de droite, piétements en métal TFC : 7.75 V. 7.09 M Poids unitaire : 105 LB 47.7 KG Poids - boîte : 120 LB 54.43 KG Volume - boîte : 41 P³ 1.16 M³</p> | | 3363R 3363L | - | 2672 | 2881 | 3122 | 3517 | 3881 | 4245 | 4563 | 4958 | 5330 | 5834 | 6547 |
| | | | | DIMENSIONS HORS TOUT | | | DIMENSIONS DE L'ASSISE | | | DIMENSIONS DU DOSSIER | | | | |
| | | | | L | P | H | L | P | H | L | H | | | |
| | | | | PO 75 | 29 | 28.5 | 71 | 19 | 17 | 71 | 12 | | | |
| | | | | MM 1905 | 737 | 724 | 1803 | 483 | 432 | 1803 | 305 | | | |
| | | RTA 00 | | | | | | | | | | | | 1 par boîte |
|  <p>Canapé trois places sans accoudoirs, piétements en métal TFC : 6.5 V. 5.94 M Poids unitaire : 96 LB 43.6 KG Poids - boîte : 111 LB 50.35 KG Volume - boîte : 39.25 P³ 1.11 M³</p> | | 3363NA | - | 2479 | 2655 | 2856 | 3188 | 3493 | 3799 | 4065 | 4397 | 4709 | 5131 | 5729 |
| | | | | DIMENSIONS HORS TOUT | | | DIMENSIONS DE L'ASSISE | | | DIMENSIONS DU DOSSIER | | | | |
| | | | | L | P | H | L | P | H | L | H | | | |
| | | | | PO 72 | 29 | 28.5 | 72 | 19 | 17 | 72 | 12 | | | |
| | | | | MM 1829 | 737 | 724 | 1829 | 483 | 432 | 1829 | 305 | | | |
| | | RTA 00 | | | | | | | | | | | | 1 par boîte |
|  <p>Pouf, piétements en métal TFC : 1.75 V. 1.6 M Poids unitaire : 38 LB 17.3 KG Poids - boîte : 50 LB 22.68 KG Volume - boîte : 12.5 P³ 0.35 M³</p> | | 3361B | - | 1290 | 1337 | 1392 | 1481 | 1563 | 1645 | 1717 | 1806 | 1890 | 2004 | 2165 |
| | | | | DIMENSIONS HORS TOUT | | | DIMENSIONS DE L'ASSISE | | | DIMENSIONS DU DOSSIER | | | | |
| | | | | L | P | H | L | P | H | L | H | | | |
| | | | | PO 35.5 | 20.5 | 17.5 | - | - | - | - | - | | | |
| | | | | MM 902 | 521 | 445 | - | - | - | - | - | | | |
| | | RTA 00 | | | | | | | | | | | | 1 par boîte |
|  <p>Banc, piétements en métal TFC : 3.5 V. 3.2 M Poids unitaire : 70 LB 31.8 KG Poids - boîte : 80 LB 36.29 KG Volume - boîte : 18.75 P³ 0.53 M³</p> | | 3363B | - | 1943 | 2038 | 2146 | 2325 | 2489 | 2654 | 2797 | 2976 | 3144 | 3371 | 3693 |
| | | | | DIMENSIONS HORS TOUT | | | DIMENSIONS DE L'ASSISE | | | DIMENSIONS DU DOSSIER | | | | |
| | | | | L | P | H | L | P | H | L | H | | | |
| | | | | PO 72 | 20.5 | 17.5 | - | - | 17.5 | - | - | | | |
| | | | | MM 1829 | 521 | 445 | - | - | 445 | - | - | | | |
| | | RTA 00 | | | | | | | | | | | | 1 par boîte |

| DESCRIPTION | CARACTÉRISTIQUES | MODÈLE | GRADES DE TEXTILE DE SÉRIE | | | | | | | | | | | |
|--|---|---|----------------------------|------|------|------|------|------|------|------|------|------|------|------|
| | | | 1 | 2 | 3 | 4 | 5 | 6 | 7 | 8 | 9 | 10 | 11 | 12 |
|  <p>3431R 3431L</p> <p>Siège monoplace, accoudoir de gauche ou de droite, piétements en bois TFC : 4.75 V. 4.34 M Poids unitaire : 60 LB 27.3 KG Poids - boîte : 70 LB 31.75 KG Volume - boîte : 28.5 PP³ 0.8 M³</p> <p>Une ferrure de jumelage siège à siège sur un côté est offerte en option. Ajouter 12 \$.</p> | <p>PO 39.5 29 28.5 36 19 17 36 12 MM 1003 737 724 914 483 432 914 305</p> <p>RTA 00 1 par boîte</p> | 3431R | - | 2146 | 2275 | 2422 | 2664 | 2887 | 3111 | 3305 | 3548 | 3776 | 4084 | 4521 |
| | | <p>DIMENSIONS HORS TOUT DIMENSIONS DE L'ASSISE DIMENSIONS DU DOSSIER</p> <p>L P H L P H L H</p> | | | | | | | | | | | | |
|  <p>3431NA</p> <p>Siège monoplace sans accoudoirs, piétements en bois TFC : 3.25 V. 2.97 M Poids unitaire : 46 LB 20.9 KG Poids - boîte : 56 LB 25.4 KG Volume - boîte : 28.5 PP³ 0.8 M³</p> <p>Deux ferrures de jumelage siège à siège sur les deux côtés sont offertes en option. Ajouter 24 \$.</p> | <p>PO 36.5 29 28.5 36.5 19 17 36.5 12 MM 927 737 724 927 483 432 927 305</p> <p>RTA 00 1 par boîte</p> | 3431NA | - | 1924 | 2012 | 2113 | 2279 | 2431 | 2584 | 2717 | 2883 | 3039 | 3250 | 3549 |
| | | <p>DIMENSIONS HORS TOUT DIMENSIONS DE L'ASSISE DIMENSIONS DU DOSSIER</p> <p>L P H L P H L H</p> | | | | | | | | | | | | |
|  <p>3433R 3433L</p> <p>Canapé trois places, accoudoir de gauche ou de droite, piétements en bois TFC : 7.75 V. 7.09 M Poids unitaire : 99 LB 45 KG Poids - boîte : 111 LB 50.35 KG Volume - boîte : 41 PP³ 1.16 M³</p> <p>Une ferrure de jumelage siège à siège sur un côté est offerte en option. Ajouter 24 \$.</p> | <p>PO 75 29 28.5 71 19 17 71 12 MM 1905 737 724 1803 483 432 1803 305</p> <p>RTA 00 1 par boîte</p> | 3433R | - | 3073 | 3283 | 3523 | 3918 | 4282 | 4647 | 4964 | 5360 | 5732 | 6235 | 6948 |
| | | <p>DIMENSIONS HORS TOUT DIMENSIONS DE L'ASSISE DIMENSIONS DU DOSSIER</p> <p>L P H L P H L H</p> | | | | | | | | | | | | |
|  <p>3433NA</p> <p>Canapé trois places sans accoudoirs, piétements en bois TFC : 6.5 V. 5.94 M Poids unitaire : 90 LB 40.9 KG Poids - boîte : 105 LB 47.63 KG Volume - boîte : 39.25 PP³ 1.11 M³</p> <p>Deux ferrures de jumelage siège à siège sur les deux côtés sont offertes en option. Ajouter 24 \$.</p> | <p>PO 72 29 28.5 72 19 17 72 12 MM 1829 737 724 1829 483 432 1829 305</p> <p>RTA 00 1 par boîte</p> | 3433NA | - | 2851 | 3027 | 3229 | 3559 | 3865 | 4171 | 4437 | 4769 | 5081 | 5503 | 6101 |
| | | <p>DIMENSIONS HORS TOUT DIMENSIONS DE L'ASSISE DIMENSIONS DU DOSSIER</p> <p>L P H L P H L H</p> | | | | | | | | | | | | |
|  <p>3434B</p> <p>Pouf, piétements en bois TFC : 1.75 V. 1.6 M Poids unitaire : 36 LB 16.4 KG Poids - boîte : 48 LB 21.77 KG Volume - boîte : 12.5 PP³ 0.35 M³</p> | <p>PO 35.5 20.5 17.5 - - - - - MM 902 521 445 - - - - -</p> <p>RTA 00 1 par boîte</p> | 3434B | - | 1484 | 1531 | 1586 | 1675 | 1757 | 1839 | 1911 | 2000 | 2084 | 2198 | 2359 |
| | | <p>DIMENSIONS HORS TOUT DIMENSIONS DE L'ASSISE DIMENSIONS DU DOSSIER</p> <p>L P H L P H L H</p> | | | | | | | | | | | | |

| DESCRIPTION | CARACTÉRISTIQUES | MODÈLE | GRADES DE TEXTILE DE SÉRIE | | | | | | | | | | | |
|-------------|------------------|--------|----------------------------|---|---|---|---|---|---|---|---|----|----|----|
| | | | 1 | 2 | 3 | 4 | 5 | 6 | 7 | 8 | 9 | 10 | 11 | 12 |



Banc, piétements en bois
 TFC : 3.5 V. | 3.2 M
 Poids unitaire : 66 LB | 30 KG
 Poids - boîte : 76 LB | 34.47 KG
 Volume - boîte : 18.75 P³ | 0.53 M³

| | | | | | | | | | | | | |
|--------------|---|------|------|------|------|------|------|------|------|------|------|------|
| 3435B | - | 2234 | 2329 | 2437 | 2616 | 2780 | 2945 | 3088 | 3267 | 3435 | 3662 | 3984 |
|--------------|---|------|------|------|------|------|------|------|------|------|------|------|

| DIMENSIONS HORS TOUT | | | DIMENSIONS DE L'ASSISE | | | DIMENSIONS DU DOSSIER | |
|----------------------|---|---|------------------------|---|---|-----------------------|---|
| L | P | H | L | P | H | L | H |

| | | | | | | | |
|---------|------|------|---|---|------|---|---|
| PO 72 | 20.5 | 17.5 | - | - | 17.5 | - | - |
| MM 1829 | 521 | 445 | - | - | 445 | - | - |

RTA 00 1 par boîte

| | | | | | | | | | | | | |
|-------------|---|-----|-----|-----|-----|-----|-----|-----|-----|-----|-----|-----|
| 3885 | - | 133 | 160 | 191 | 242 | 289 | 336 | 377 | 428 | 476 | 541 | 633 |
|-------------|---|-----|-----|-----|-----|-----|-----|-----|-----|-----|-----|-----|

| DIMENSIONS HORS TOUT | | | DIMENSIONS DE L'ASSISE | | | DIMENSIONS DU DOSSIER | |
|----------------------|---|---|------------------------|---|---|-----------------------|---|
| L | P | H | L | P | H | L | H |

| | | | | | | | |
|--------|-----|-----|---|---|---|---|---|
| PO 16 | 5 | 7 | - | - | - | - | - |
| MM 406 | 127 | 178 | - | - | - | - | - |

RTA 00  1 par boîte



Traversin
 TFC : 1 V. | 0.91 M
 Poids unitaire : 1 LB | 0.5 KG
 Poids - boîte : 1.5 LB | 0.68 KG
 Volume - boîte : 1.3 P³ | 0.03 M³

1 coussin décoratif.

TABLES WIND LINEAR



modèle 3878 (table de bout rectangulaire)

Pour les sièges Wind Linear, se reporter à la page 329.

CARACTÉRISTIQUES DE SÉRIE





- Complément parfait de notre très populaire collection de sièges de salon Wind, la gamme Wind Linear se distingue par ses lignes épurées et accueillantes.
- Les sièges et les tables autoportantes peuvent s'utiliser seuls. Les sièges peuvent se jumeler à l'aide d'une table de transition pour créer d'innombrables configurations.
- Les tables sont offertes dotées de pieds en métal. Se reporter à la colonne de droite pour plus de détails.
- Un choix de patins est offert. Se reporter à la colonne de droite pour plus de détails. Cette gamme n'est pas conçue pour recevoir des roulettes.
- Les plateaux de table sont offerts dans un choix de finis mélaminés qui s'agencent aux finis des gammes de meubles et de sièges en bois de Global.









JUMELAGE

- Des tables de transition peuvent s'installer à l'extérieur ou entre des sièges pour aménager diverses zones de travail ou collaboratives. Un jeu de fixations pour table 3360 est requis.
- Les tables de transition et les tables de bout de transition se montent entre des sièges ou des canapés uniquement (aux extrémités sans accoudoirs). La table de transition 3884 ne s'utilise qu'avec des poufs ou des bancs. Les deux nécessitent un jeu de fixations pour table 3360.

Ajouter les codes d'options dans l'ordre suivant :

- **Numéro de modèle**
3878, 3879, 3880, 3881L + 3883
 Tables à pieds en métal
3882 + 3884
 Tables de transition (sans pieds)
- **Fini – plateau en mélamine (LPL)**
 acajou absolu (ACJ), nuit d'orient (ASN), cerisier avant (AWC), miel avant (AWH), blizzard (BZD), gris hors série (CGY), noir (BLK), cobalt brossé (BRC), érable clair (CMB), espresso profond (DES), blanc de blancs (DWT), fashionista (FAS), première classe (FCL), Noce Biondo (NBL), Noce Grigio (NGL), Noce Leggero (NEL), Noce Medio (NML), acajou sur quartier (QTM), beauté naturelle (SBY), concassé (SDT), cerisier d'hiver (WCR), chocolat blanc (WHC) et brou (WHE).
- **Fini-pieds**
 Pour le choix de finis du piétement, se reporter à la page 379. Un supplément s'applique sur les finis plaqués :
 (CHM) Chromé. Sans supplément (à l'exception de la table de coin de transition modèle 3881 - ajouter 61 \$)
 (BCH) Chrome brossé. Ajouter 73 \$.
 (SBR) Laiton satiné. Ajouter 189 \$.
 (ACO) Cuivre ancien. Ajouter 189 \$.
- **Choix de patins**
 (modèles à piétements en métal uniquement)
 (GL) patins noir pour la plupart des surfaces (de série)
 (NM) patins ne marquant pas pour la plupart des surfaces. Sans supplément.

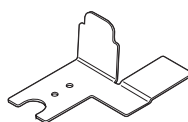
| DESCRIPTION | CARACTÉRISTIQUES | MODÈLE | GRADES DE TEXTILE DE SÉRIE | | | | | | |
|--|---------------------|----------------------|---|-------------|------------------------|---|---|-----------------------|---|
|  <p>Table de bout rectangulaire, piétements en métal TFC : s.o. Poids unitaire : 30 LB 13.6 KG Poids - boîte : 38 LB 17.24 KG Volume - boîte : 11.5 P³ 0.32 M³</p> | Module autoportant. | Prix courant | | | | | | | |
| | | 3878 | 1112 | | | | | | |
| | | DIMENSIONS HORS TOUT | | | DIMENSIONS DE L'ASSISE | | | DIMENSIONS DU DOSSIER | |
| | | L | P | H | L | P | H | L | H |
| PO 20 | 25 | 16 | - | - | - | - | - | | |
| MM 508 | 635 | 406 | - | - | - | - | - | | |
| | | RTA 00 |  | 1 par boîte | | | | | |
|  <p>Table de bout carrée, 25 po, piétements en métal TFC : s.o. Poids unitaire : 32 LB 14.5 KG Poids - boîte : 40 LB 18.14 KG Volume - boîte : 11.5 P³ 0.32 M³</p> | Module autoportant. | Prix courant | | | | | | | |
| | | 3879 | 1241 | | | | | | |
| | | DIMENSIONS HORS TOUT | | | DIMENSIONS DE L'ASSISE | | | DIMENSIONS DU DOSSIER | |
| | | L | P | H | L | P | H | L | H |
| PO 25 | 25 | 16 | - | - | - | - | - | | |
| MM 635 | 635 | 406 | - | - | - | - | - | | |
| | | RTA 00 |  | 1 par boîte | | | | | |
|  <p>Table de bout carrée, 54 po, piétements en métal TFC : s.o. Poids unitaire : 39 LB 17.7 KG Poids - boîte : 52 LB 23.59 KG Volume - boîte : 16 P³ 0.45 M³</p> | Module autoportant. | Prix courant | | | | | | | |
| | | 3880 | 1393 | | | | | | |
| | | DIMENSIONS HORS TOUT | | | DIMENSIONS DE L'ASSISE | | | DIMENSIONS DU DOSSIER | |
| | | L | P | H | L | P | H | L | H |
| PO 54 | 20 | 15 | - | - | - | - | - | | |
| MM 1372 | 508 | 381 | - | - | - | - | - | | |
| | | RTA 00 | 1 par boîte | | | | | | |

| DESCRIPTION | CARACTÉRISTIQUES | MODÈLE | GRADES DE TEXTILE DE SÉRIE | | | | | | | |
|--|--|-----------------------|----------------------------|---|-------------|------------------------|---|---|-----------------------|---|
|  <p>3881R 3881L</p> <p>Table de coin de transition, piétements en métal TFC : s.o. Poids unitaire : 25 LB 11.4 KG Poids - boîte : 33 LB 14.97 KG Volume - boîte : 11.5 P³ 0.32 M³</p> | Fixations 3360 requises. Fini Chromé (CHM) des pieds - ajouter 61 \$ | 3881R 3881L | Prix courant | | | | | | | |
| | | | PO 25 | 25 | 12 | - | - | - | - | - |
| | | | DIMENSIONS HORS TOUT | | | DIMENSIONS DE L'ASSISE | | | DIMENSIONS DU DOSSIER | |
| | | | L | P | H | L | P | H | L | H |
| | | | MM 635 | 635 | 305 | - | - | - | - | - |
| | | | RTA 00 |  | 1 par boîte | | | | | |
|  <p>Table de bout de transition TFC : s.o. Poids unitaire : 20 LB 9.1 KG Poids - boîte : 25 LB 11.34 KG Volume - boîte : 3.4 P³ 0.09 M³</p> | Fixations 3360 requises. Ne s'utilise qu'avec les sièges ou canapés et non les poufs ou bancs. | 3882 | Prix courant | | | | | | | |
| | | | PO 20 | 25 | 5 | - | - | - | - | - |
| | | | DIMENSIONS HORS TOUT | | | DIMENSIONS DE L'ASSISE | | | DIMENSIONS DU DOSSIER | |
| | | | L | P | H | L | P | H | L | H |
| | | | MM 508 | 635 | 127 | - | - | - | - | - |
| | | | RTA 00 |  | 1 par boîte | | | | | |
|  <p>Table de bout basse, piétements en métal TFC : s.o. Poids unitaire : 26 LB 11.8 KG Poids - boîte : 32 LB 14.51 KG Volume - boîte : 11.5 P³ 0.32 M³</p> | Module autoportant. | 3883 | Prix courant | | | | | | | |
| | | | PO 20 | 25 | 12 | - | - | - | - | - |
| | | | DIMENSIONS HORS TOUT | | | DIMENSIONS DE L'ASSISE | | | DIMENSIONS DU DOSSIER | |
| | | | L | P | H | L | P | H | L | H |
| | | | MM 508 | 635 | 305 | - | - | - | - | - |
| | | | RTA 00 |  | 1 par boîte | | | | | |
|  <p>Table de transition carrée, 20 po TFC : s.o. Poids unitaire : 18 LB 8.2 KG Poids - boîte : 23 LB 10.43 KG Volume - boîte : 3.4 P³ 0.09 M³</p> | Fixations 3360 requises. Ne s'utilise qu'avec les sièges ou canapés et non les poufs ou bancs. | 3884 | Prix courant | | | | | | | |
| | | | PO 20 | 20 | 5 | - | - | - | - | - |
| | | | DIMENSIONS HORS TOUT | | | DIMENSIONS DE L'ASSISE | | | DIMENSIONS DU DOSSIER | |
| | | | L | P | H | L | P | H | L | H |
| | | | MM 508 | 508 | 127 | - | - | - | - | - |
| | | | RTA 00 | 1 par boîte | | | | | | |
|  <p>Jeu de fixations pour table TFC : s.o. Poids unitaire : 1 LB 0.5 KG Poids - boîte : 1.5 LB 0.68 KG Volume - boîte : 0.5 P³ 0.01 M³</p> | Comprend quatre fixations et les ferrures nécessaires. À utiliser avec les modèles 3881L, 3881R, 3882, 3884, 3436R et 3436L. 1 jeu par boîte. | 3360 | Prix courant | | | | | | | |
| | | | PO 5 | 7.5 | 3 | - | - | - | - | - |
| | | | DIMENSIONS HORS TOUT | | | DIMENSIONS DE L'ASSISE | | | DIMENSIONS DU DOSSIER | |
| | | | L | P | H | L | P | H | L | H |
| | | | MM 127 | 191 | 76 | - | - | - | - | - |
| | | | RTA 00 |  | 1 par boîte | | | | | |