





















# salon

 Ballara.....	224	 Jeo.....	269	 River+.....	293
 Braden.....	235	 Kate.....	272	 Sirena.....	316
 Calidon.....	239	 Lux.....	273	 Venture.....	319
 Camino.....	240	 ML.....	275	 Vitrola.....	322
 Citi.....	245	 ML Park.....	277	 Wind.....	324
 Citi Square.....	249	 Prairie.....	278	 Wind Linear.....	328
 Drift.....	258	 River.....	279		

BALLARA



modèle 9751

modèles 9751NA et 9757L

**Assise matelassée en option**

Motif de carrés de 4 po sur 4 po. Se reporter aux caractéristiques en option pour plus de détails.



modèle 9752NA Causeuse, 9755 Table de coin,

9751NA Siège de salon, 9757L Tablette-écrivain de gauche

**CARACTÉRISTIQUES DE SÉRIE**

- Ballara est une gamme de meubles modulaires qui réunit sièges, rangements, modules d'alimentation, tables et tablettes-écrivains.
- La gamme se prête à une foule d'aménagements, y compris des configurations en L ou en courses droites, et s'intègre aussi bien dans les zones décloisonnées que dans les aires d'accueil plus conventionnelles.
- Les meubles, sièges et tables peuvent s'utiliser seuls ou être jumelés à l'aide de ferrures de jumelage en d'innombrables configurations.
- Quatre modèles à dossier haut (banquettes) proposent deux hauteurs pour le dossier, soit 42 po et 48 po H, et deux choix d'assises (modèles à deux ou à trois places, sans accoudoirs).
- Les banquettes peuvent également intégrer une console (modèles TB), c'est-à-dire une tablette de 8 po en mélamine à l'arrière du dossier.
- Des tablettes-écrivains en option peuvent être montées en périphérie d'un aménagement, ou encore entre deux sièges pour aménager des pôles de travail ou des zones de travail collaboratif. Les tablettes intègrent un mécanisme de blocage en deux points facilitant la manipulation et assurant plus de stabilité.
- Les coussins fixes sont accentués par un piétement et un bâti en métal. Le bâti est fini noir de série.
- Le châssis des tables et les éléments en métal des tablettes-écrivains présentent de série un fini noir. Les tables sont dotées d'un chant durable agencé de 3 mm.
- Les ferrures de jumelage et les modules d'alimentation présentent de série un fini noir.
- Les modules d'alimentation présentent une prise de courant et deux ports USB et se montent sous tout siège ou toute table. Un module de gestion de câbles est compris.
- Choix de rembourrage : tissus, vinyles ou cuirs. Les modèles garnis d'un vinyle ou cuir peuvent présenter des piqûres sur les coussins d'assise ou de dossier, s'il y a lieu.
- Tous les modèles sont munis de série de patins en polypropylène noir.

**CARACTÉRISTIQUES EN OPTION**

- Une assise matelassée (Q) est offerte. Pour les tabourets sans dossier, ajouter 131 \$. Pour les sièges à une place, ajouter 131 \$. Pour les modèles à deux places, ajouter 263 \$. Pour les modèles à trois places, ajouter 395 \$.
- Le bâti des sièges, le châssis des tables, les éléments en métal des tablettes-écrivains, les ferrures de jumelage et les ferrures en métal sont offerts dans un choix de finis peints ou plaqués. Se reporter à la page 378. Le fini chromé (CHM) ou chrome brossé (BCH) est offert, moyennant un supplément. Pour les tabourets de bar ou de comptoir, ajouter 174 \$. Pour les sièges ou banc à une place, ajouter 174 \$. Pour les sièges ou banc à deux places, ajouter 231 \$. Pour les sièges ou banc à trois places, ajouter 275 \$. Pour les tables, ajouter 174 \$. Pour les tables longues, ajouter 231 \$. Pour les tablettes, ajouter 85 \$. Pour les ferrures de jumelage, ajouter 15 \$. Pour les ferrures en métal des tables flottantes (fini BCH uniquement), ajouter 9 \$.
- Les finis suivants sont offerts pour les plateaux des tables de coin, de tables de rangement, de tables flottantes et de tablettes-écrivains, soit acajou absolu (ACJ), nuit d'orient (ASN), cerisier avant (AWC), miel avant (AWH), blizzard (BZD), gris hors série (CGY), noir (BLK), cobalt brossé (BRC), érable clair (CMB), espresso profond (DES), blanc de blancs (DWT), fashionista (FAS), première classe (FCL), Noce Biondo (NBL), Noce Grigio (NGL), Noce Leggero (NEL), Noce Medio (NML), acajou sur quartier (QTM), beauté naturelle (SBY), orange (SOG), concassé (SDT), cerisier d'hiver (WCR), chocolat blanc (WHC) et brou (WHE). À préciser.

**SUGGESTIONS D'AMÉNAGEMENTS**

**Aménagement A**



Qté	Modèle	Description	Dimensions	Prix courant
1	9751L	Siège avec accoudoir de gauche	28.5 x 31 x 30	1500
1	9751R	Siège avec accoudoir de droite	28.5 x 31 x 30	1500
1	9755	Table de coin	27.25 x 27.25 x 12.5	584
2	9759	Ferrure de jumelage	1 x 0.75 x 10	19 x 2

**TOTAL POUR L'AMÉNAGEMENT DANS LE FINI NOIR DE SÉRIE 3622**  
**TOTAL POUR L'AMÉNAGEMENT DANS UN FINI EN OPTION 4174**

**Aménagement B**



Qté	Modèle	Description	Dimensions	Prix courant
1	9751L	Siège avec accoudoir de gauche	28.5 x 31 x 30	1500
1	9751R	Siège avec accoudoir de droite	28.5 x 31 x 30	1500
1	9755	Table de coin	27.25 x 27.25 x 12.5	584
2	9759	Ferrure de jumelage	1 x 0.75 x 10	19 x 2

**TOTAL POUR L'AMÉNAGEMENT DANS LE FINI NOIR DE SÉRIE 3622**  
**TOTAL POUR L'AMÉNAGEMENT DANS UN FINI EN OPTION 4174**

**Aménagement C**



Qté	Modèle	Description	Dimensions	Prix courant
1	9751L	Siège avec accoudoir de gauche	28.5 x 31 x 30	1500
1	9751R	Siège avec accoudoir de droite	28.5 x 31 x 30	1500
1	9751NA	Siège sans accoudoirs	26.5 x 31 x 30	1229
2	9755	Table de coin	27.25 x 27.25 x 12.5	584 x 2
4	9759	Ferrure de jumelage	1 x 0.75 x 10	19 x 4

**TOTAL POUR L'AMÉNAGEMENT DANS LE FINI NOIR DE SÉRIE 5473**  
**TOTAL POUR L'AMÉNAGEMENT DANS UN FINI EN OPTION 6403**

## SUGGESTIONS D'AMÉNAGEMENTS

## Aménagement D



Qté	Modèle	Description	Dimensions	Prix courant
1	9751L	Siège avec accoudoir de gauche	28.5 x 31 x 30	1500
1	9751R	Siège avec accoudoir de droite	28.5 x 31 x 30	1500
1	9751NA	Siège sans accoudoirs	26.5 x 31 x 30	1229
2	9755	Table de coin	27.25 x 27.25 x 12.5	584 x 2
1	9757L	Tablette-écrivain de gauche	14 x 17.25 x 14	460
1	9758R	Tablette-écrivain de droite	14 x 17.25 x 14	460
4	9759	Ferrure de jumelage	1 x 0.75 x 10	19 x 4

TOTAL POUR L'AMÉNAGEMENT DANS LE FINI NOIR DE SÉRIE

6393

TOTAL POUR L'AMÉNAGEMENT DANS UN FINI EN OPTION

7493

## Aménagement E



Qté	Modèle	Description	Dimensions	Prix courant
1	9752L-OB	Causeuse avec accoudoir de gauche dossier ouvert	54 x 31 x 30	2459
1	9752NA	Causeuse sans accoudoirs	52 x 31 x 30	2248
1	9754	Table de rangement	27.25 x 27.25 x 16.5	953
1	9755	Table de coin	27.25 x 27.25 x 12.5	584
1	9757R	Tablette-écrivain de droite	14 x 17.25 x 14	460
2	9759	Ferrure de jumelage	1 x 0.75 x 10	19 x 2

TOTAL POUR L'AMÉNAGEMENT DANS LE FINI NOIR DE SÉRIE

6742

TOTAL POUR L'AMÉNAGEMENT DANS UN FINI EN OPTION

7667

## Aménagement F



Qté	Modèle	Description	Dimensions	Prix courant
1	9753NA-OB	Canapé sans accoudoirs, dossier ouvert	80.5 x 31 x 30	3208
1	9751L	Siège avec accoudoir de gauche	28.5 x 31 x 30	1500
1	9755	Table de coin	27.25 x 27.25 x 12.5	584
1	9757L	Tablette-écrivain de gauche	14 x 17.25 x 14	460
1	9758R	Tablette-écrivain de droite	14 x 17.25 x 14	460
2	9759	Ferrure de jumelage	1 x 0.75 x 10	19 x 2

TOTAL POUR L'AMÉNAGEMENT DANS LE FINI NOIR DE SÉRIE

6250

TOTAL POUR L'AMÉNAGEMENT DANS UN FINI EN OPTION

7073

## Aménagement G



Qté	Modèle	Description	Dimensions	Prix courant
1	9753NA-OB	Canapé sans accoudoirs, dossier ouvert	80.5 x 31 x 30	3208
1	9751	Fauteuil	30.5 x 31 x 30	1771
1	9755	Table de coin	27.25 x 27.25 x 12.5	584
1	9757L	Tablette-écrivain de gauche	14 x 17.25 x 14	460
1	9759	Ferrure de jumelage	1 x 0.75 x 10	19

TOTAL POUR L'AMÉNAGEMENT DANS LE FINI NOIR DE SÉRIE

6061

TOTAL POUR L'AMÉNAGEMENT DANS UN FINI EN OPTION

6799

## Aménagement H



Qté	Modèle	Description	Dimensions	Prix courant
1	9751L	Siège avec accoudoir de gauche	28.5 x 31 x 30	1500
1	9751R	Siège avec accoudoir de droite	28.5 x 31 x 30	1500
1	9751NA	Siège sans accoudoirs	26.5 x 31 x 30	1229
2	9755	Table de coin	27.25 x 27.25 x 12.5	584 x 2
4	9759	Ferrure de jumelage	1 x 0.75 x 10	19 x 4

TOTAL POUR L'AMÉNAGEMENT DANS LE FINI NOIR DE SÉRIE

5473

TOTAL POUR L'AMÉNAGEMENT DANS UN FINI EN OPTION

6403

**SUGGESTIONS D'AMÉNAGEMENTS**

**Aménagement I**

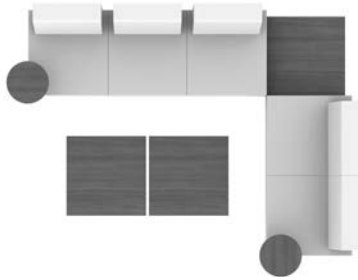

Qté	Modèle	Description	Dimensions	Prix courant
1	<b>9753NA-OB</b>	Canapé sans accoudoirs, dossier ouvert	80.5 x 31 x 30	3208
1	<b>9752NA</b>	Causeuse sans accoudoirs	52 x 31 x 30	2248
2	<b>9754</b>	Table de rangement	27.25 x 27.25 x 16.5	953 x 2
1	<b>9755</b>	Table de coin	27.25 x 27.25 x 12.5	584
1	<b>9757L</b>	Tablette-écrivain de gauche	14 x 17.25 x 14	460
1	<b>9758R</b>	Tablette-écrivain de droite	14 x 17.25 x 14	460
2	<b>9759</b>	Ferrure de jumelage	1 x 0.75 x 10	19 x 2

**TOTAL POUR L'AMÉNAGEMENT DANS LE FINI NOIR DE SÉRIE 8904**  
**TOTAL POUR L'AMÉNAGEMENT DANS UN FINI EN OPTION 10132**

**Aménagement J**

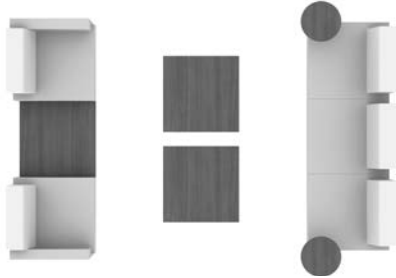

Qté	Modèle	Description	Dimensions	Prix courant
1	<b>9753NA-OB</b>	Canapé sans accoudoirs, dossier ouvert	80.5 x 31 x 30	3208
1	<b>9751L</b>	Siège avec accoudoir de gauche	28.5 x 31 x 30	1500
1	<b>9751R</b>	Siège avec accoudoir de droite	28.5 x 31 x 30	1500
2	<b>9754</b>	Table de rangement	27.25 x 27.25 x 16.5	953 x 2
1	<b>9755</b>	Table de coin	27.25 x 27.25 x 12.5	584
1	<b>9757L</b>	Tablette-écrivain de gauche	14 x 17.25 x 14	460
1	<b>9758R</b>	Tablette-écrivain de droite	14 x 17.25 x 14	460
2	<b>9759</b>	Ferrure de jumelage	1 x 0.75 x 10	19 x 2

**TOTAL POUR L'AMÉNAGEMENT DANS LE FINI NOIR DE SÉRIE 9656**  
**TOTAL POUR L'AMÉNAGEMENT DANS UN FINI EN OPTION 11001**

**Aménagement K**

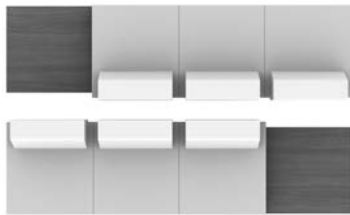

Qté	Modèle	Description	Dimensions	Prix courant
2	<b>9753NA-OB</b>	Canapé sans accoudoirs, dossier ouvert	80.5 x 31 x 30	3208 x 2
2	<b>9755</b>	Table de coin	27.25 x 27.25 x 12.5	584 x 2
2	<b>9759</b>	Ferrure de jumelage	1 x 0.75 x 10	19 x 2

**TOTAL POUR L'AMÉNAGEMENT DANS LE FINI NOIR DE SÉRIE 7622**  
**TOTAL POUR L'AMÉNAGEMENT DANS UN FINI EN OPTION 8550**

**Aménagement L**



Qté	Modèle	Description	Dimensions	Prix courant
1	<b>9752NA</b>	Causeuse sans accoudoirs	52 x 31 x 30	2248
1	<b>9751L</b>	Siège avec accoudoir de gauche	28.5 x 31 x 30	1500
1	<b>9751R</b>	Siège avec accoudoir de droite	28.5 x 31 x 30	1500
2	<b>9755</b>	Table de coin	27.25 x 27.25 x 12.5	584 x 2
4	<b>9759</b>	Ferrure de jumelage	1 x 0.75 x 10	19 x 4

**TOTAL POUR L'AMÉNAGEMENT DANS LE FINI NOIR DE SÉRIE 6492**  
**TOTAL POUR L'AMÉNAGEMENT DANS UN FINI EN OPTION 7479**

**Aménagement M**



Qté	Modèle	Description	Dimensions	Prix courant
1	<b>9753NA-OB</b>	Canapé sans accoudoirs, dossier ouvert	80.5 x 31 x 30	3208
1	<b>9752L-OB</b>	Causeuse avec accoudoir de gauche, dossier ouvert	54 x 31 x 30	2459
1	<b>9752NA</b>	Causeuse sans accoudoirs	52 x 31 x 30	2248
2	<b>9755</b>	Table de coin	27.25 x 27.25 x 12.5	584 x 2
1	<b>9754</b>	Table de rangement	27.25 x 27.25 x 16.5	953
1	<b>9758R</b>	Tablette-écrivain de droite	14 x 17.25 x 14	460
4	<b>9759</b>	Ferrure de jumelage	1 x 0.75 x 10	19 x 4

**TOTAL POUR L'AMÉNAGEMENT DANS LE FINI NOIR DE SÉRIE 10572**  
**TOTAL POUR L'AMÉNAGEMENT DANS UN FINI EN OPTION 11976**

## SUGGESTIONS D'AMÉNAGEMENTS

### Aménagement N



Qté	Modèle	Description	Dimensions	Prix courant
1	<b>9753NA-OB</b>	Canapé sans accoudoirs, dossier ouvert	80.5 x 31 x 30	3208
1	<b>9751L</b>	Siège avec accoudoir de gauche	28.5 x 31 x 30	1500
1	<b>9751R</b>	Siège avec accoudoir de droite	28.5 x 31 x 30	1500
2	<b>9755</b>	Table de coin	27.25 x 27.25 x 12.5	584 x 2
4	<b>9759</b>	Ferrure de jumelage	1 x 0.75 x 10	19 x 4

**TOTAL POUR L'AMÉNAGEMENT DANS LE FINI NOIR DE SÉRIE 7452**  
**TOTAL POUR L'AMÉNAGEMENT DANS UN FINI EN OPTION 8483**

### Aménagement O

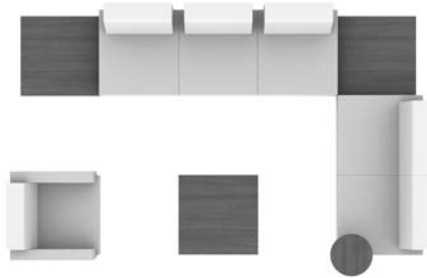

Qté	Modèle	Description	Dimensions	Prix courant
1	<b>9753NA-OB</b>	Canapé sans accoudoirs, dossier ouvert	80.5 x 31 x 30	3208
1	<b>9752NA</b>	Causeuse sans accoudoirs	52 x 31 x 30	2248
1	<b>9751</b>	Fauteuil	30.5 x 31 x 30	1771
1	<b>9754</b>	Table de rangement	27.25 x 27.25 x 16.5	953
2	<b>9755</b>	Table de coin	27.25 x 27.25 x 12.5	584 x 2
1	<b>9757L</b>	Tablette-écrivain de gauche	14 x 17.25 x 14	460
3	<b>9759</b>	Ferrure de jumelage	1 x 0.75 x 10	19 x 3

**TOTAL POUR L'AMÉNAGEMENT DANS LE FINI NOIR DE SÉRIE 9865**  
**TOTAL POUR L'AMÉNAGEMENT DANS UN FINI EN OPTION 11197**

### Aménagement P

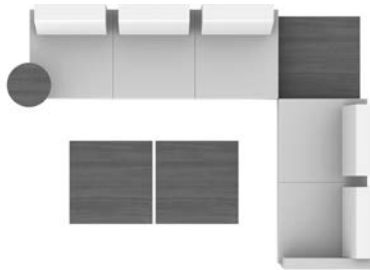

Qté	Modèle	Description	Dimensions	Prix courant
1	<b>9753NA-OB</b>	Canapé sans accoudoirs, dossier ouvert	80.5 x 31 x 30	3208
1	<b>9752L-OB</b>	Causeuse avec accoudoir de gauche, dossier ouvert	54 x 31 x 30	2459
2	<b>9754</b>	Table de rangement	27.25 x 27.25 x 16.5	953 x 2
1	<b>9755</b>	Table de coin	27.25 x 27.25 x 12.5	584
1	<b>9758R</b>	Tablette-écrivain de droite	14 x 17.25 x 14	460
2	<b>9759</b>	Ferrure de jumelage	1 x 0.75 x 10	19 x 2

**TOTAL POUR L'AMÉNAGEMENT DANS LE FINI NOIR DE SÉRIE 8655**  
**TOTAL POUR L'AMÉNAGEMENT DANS UN FINI EN OPTION 9798**

	1	2	3	4	5	6	7	8	9	10	11	12
<b>9751</b>	1771	1907	2022	2154	2370	2570	2770	2944	3161	3365	3641	4032

	DIMENSIONS HORS TOUT			DIMENSIONS DE L'ASSISE			DIMENSIONS DU DOSSIER					
	L	P	H	L	P	H	L	H				
PO	30.5	31	30	24	20.5	18.5	22	12.5				
MM	775	787	762	610	521	470	559	318				
<b>RTA 00</b>	1 par boîte											

	1	2	3	4	5	6	7	8	9	10	11	12
<b>9751R</b>	1500	1604	1692	1793	1958	2111	2264	2397	2563	2719	2930	3229
<b>9751L</b>												

	DIMENSIONS HORS TOUT			DIMENSIONS DE L'ASSISE			DIMENSIONS DU DOSSIER					
	L	P	H	L	P	H	L	H				
PO	28.5	31	30	24	20.5	18.5	22	12.5				
MM	724	787	762	610	521	470	559	318				
<b>RTA 00</b>	1 par boîte											



**Fauteuil**  
 TFC : 4.25 V. | 3.89 M  
 Poids unitaire : 61 LB | 27.7 KG  
 Poids - boîte : 71 LB | 32.21 KG  
 Volume - boîte : 21.5 P<sup>3</sup> | 0.6 M<sup>3</sup>



9751R



9751L

**Siège à un accoudoir**  
 TFC : 3.25 V. | 2.97 M  
 Poids unitaire : 51 LB | 23.2 KG  
 Poids - boîte : 61 LB | 27.67 KG  
 Volume - boîte : 20 P<sup>3</sup> | 0.56 M<sup>3</sup>

Une ferrure de jumelage est nécessaire pour les configurations modulaires.

R pour accoudoir droite.  
 L pour accoudoir gauche

**DESCRIPTION      CARACTÉRISTIQUES      MODÈLE      GRADES DE TEXTILE DE SÉRIE**



**Siège sans accoudoirs**

TFC : 2.25 V. | 2.06 M  
 Poids unitaire : 41 LB | 18.6 KG  
 Poids - boîte : 51 LB | 23.13 KG  
 Volume - boîte : 18.75 P<sup>3</sup> | 0.53 M<sup>3</sup>

Une ferrure de jumelage est nécessaire pour les configurations modulaires.

	1	2	3	4	5	6	7	8	9	10	11	12
<b>9751NA</b>	1229	1301	1362	1432	1546	1652	1758	1850	1965	2073	2219	2426

DIMENSIONS HORS TOUT			DIMENSIONS DE L'ASSISE			DIMENSIONS DU DOSSIER	
L	P	H	L	P	H	L	H

PO 26,5	31	30	24	20,5	18,5	22	12,5
MM 673	787	762	610	521	470	559	318

**RTA 00** 1 par boîte



**Module de coin**

TFC : 3 V. | 2.74 M  
 Poids unitaire : 62 LB | 28.2 KG  
 Poids - boîte : 72 LB | 32.66 KG  
 Volume - boîte : 18.5 P<sup>3</sup> | 0.52 M<sup>3</sup>

Une ferrure de jumelage est nécessaire pour les configurations modulaires.

	1	2	3	4	5	6	7	8	9	10	11	12
<b>9764</b>	1621	1717	1798	1891	2044	2185	2326	2449	2602	2746	2941	3217

DIMENSIONS HORS TOUT			DIMENSIONS DE L'ASSISE			DIMENSIONS DU DOSSIER	
L	P	H	L	P	H	L	H

PO 28,5	28,5	30	22	20,5	18,5	22	12,5
MM 724	724	762	559	521	470	559	318

**RTA 00** 1 par boîte

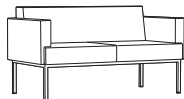

**Causeuse**

TFC : 6.25 V. | 5.72 M  
 Poids unitaire : 99 LB | 45 KG  
 Poids - boîte : 111 LB | 50.35 KG  
 Volume - boîte : 37.5 P<sup>3</sup> | 1.06 M<sup>3</sup>

Une ferrure de jumelage est nécessaire pour les configurations modulaires.

	1	2	3	4	5	6	7	8	9	10	11	12
<b>9752</b>	2794	2994	3163	3357	3675	3969	4263	4519	4838	5138	5544	6119

DIMENSIONS HORS TOUT			DIMENSIONS DE L'ASSISE			DIMENSIONS DU DOSSIER	
L	P	H	L	P	H	L	H

PO 56	31	30	48	20,5	18,5	44	12,5
MM 1422	787	762	1219	521	470	1118	318

**RTA 00** 1 par boîte

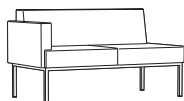

**9752R**

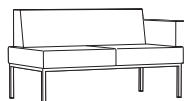

**9752L**

**Causeuse à un accoudoir**

TFC : 5 V. | 4.57 M  
 Poids unitaire : 89 LB | 40.5 KG  
 Poids - boîte : 101 LB | 45.81 KG  
 Volume - boîte : 36.25 P<sup>3</sup> | 1.02 M<sup>3</sup>

Une ferrure de jumelage est nécessaire pour les configurations modulaires.

R pour accoudoir droite.  
 L pour accoudoir gauche

	1	2	3	4	5	6	7	8	9	10	11	12
<b>9752R</b> <b>9752L</b>	2490	2650	2785	2940	3195	3430	3665	3870	4125	4365	4690	5150

DIMENSIONS HORS TOUT			DIMENSIONS DE L'ASSISE			DIMENSIONS DU DOSSIER	
L	P	H	L	P	H	L	H

PO 54	31	30	48	20,5	18,5	44	12,5
MM 1372	787	762	1219	521	470	1118	318

**RTA 00** 1 par boîte

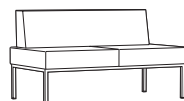

**Causeuse sans accoudoirs**

TFC : 4 V. | 3.66 M  
 Poids unitaire : 79 LB | 35.9 KG  
 Poids - boîte : 91 LB | 41.28 KG  
 Volume - boîte : 35.5 P<sup>3</sup> | 1 M<sup>3</sup>

Une ferrure de jumelage est nécessaire pour les configurations modulaires.

	1	2	3	4	5	6	7	8	9	10	11	12
<b>9752NA</b>	2248	2376	2484	2608	2812	3000	3188	3352	3566	3748	4008	4376

DIMENSIONS HORS TOUT			DIMENSIONS DE L'ASSISE			DIMENSIONS DU DOSSIER	
L	P	H	L	P	H	L	H

PO 52	31	30	48	20,5	18,5	44	12,5
MM 1321	787	762	1219	521	470	1118	318

**RTA 00** 1 par boîte

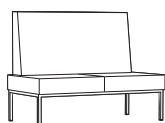

**Causeuse sans accoudoirs, dossier de 42 po H**

TFC : 8 V. | 7.32 M  
 Poids unitaire : 105 LB | 47.7 KG  
 Poids - boîte : 120 LB | 54.43 KG  
 Volume - boîte : 48.5 P<sup>3</sup> | 1.37 M<sup>3</sup>



Une ferrure de jumelage est nécessaire pour les configurations modulaires.

	1	2	3	4	5	6	7	8	9	10	11	12
<b>9752NAHB42</b>	2563	2819	3035	3283	3691	4067	4443	4771	5179	5563	6083	6819

DIMENSIONS HORS TOUT			DIMENSIONS DE L'ASSISE			DIMENSIONS DU DOSSIER	
L	P	H	L	P	H	L	H

PO 52	31	42	48	20,5	18,5	44	24,5
MM 1321	787	1067	1219	521	470	1118	622

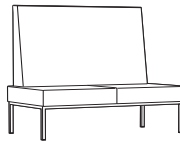
**RTA 00** 1 par boîte

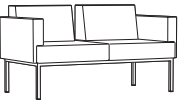
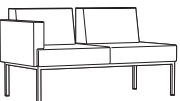
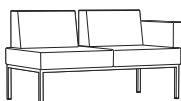
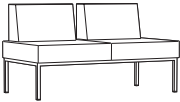
DESCRIPTION	CARACTÉRISTIQUES	MODÈLE	GRADES DE TEXTILE DE SÉRIE												
			1	2	3	4	5	6	7	8	9	10	11	12	
 <p><b>Causeuse sans acc., dos. 42 po H + console 36 po H</b>                      TFC : 6 V.   5.49 M                      Poids unitaire : 120 LB   54.5 KG                      Poids - boîte : 135 LB   61.23 KG                      Volume - boîte : 63.75 P<sup>3</sup>   1.8 M<sup>3</sup></p>	Une ferrure de jumelage est nécessaire pour les configurations modulaires.	<b>9752NAHB42TB</b> 3388 3580 3742 3928 4234 4516 4798 5044 5350 5638 6028 6580	<b>DIMENSIONS HORS TOUT</b>			<b>DIMENSIONS DE L'ASSISE</b>			<b>DIMENSIONS DU DOSSIER</b>						
			L	P	H	L	P	H	L	H					
			PO	52	41	42	48	20.5	18.5	44	24.5				
			MM	1321	1041	1067	1219	521	470	1118	622				
			<b>RTA 00</b>	1 par boîte											
 <p><b>Causeuse sans accoudoirs, dossier de 48 po H</b>                      TFC : 8.75 V.   8 M                      Poids unitaire : 115 LB   52.3 KG                      Poids - boîte : 130 LB   58.97 KG                      Volume - boîte : 55 P<sup>3</sup>   1.55 M<sup>3</sup></p>	Une ferrure de jumelage est nécessaire pour les configurations modulaires.	<b>9752NAHB48</b> 2671 2951 3187 3459 3905 4316 4727 5086 5532 5952 6521 7326	<b>DIMENSIONS HORS TOUT</b>			<b>DIMENSIONS DE L'ASSISE</b>			<b>DIMENSIONS DU DOSSIER</b>						
			L	P	H	L	P	H	L	H					
			PO	52	31	48	48	20.5	18.5	44	30.5				
			MM	1321	787	1219	1219	521	470	1118	775				
			<b>RTA 00</b>	1 par boîte											
 <p><b>Causeuse sans acc., dos. 48 po H + console 42 po H</b>                      TFC : 6 V.   5.49 M                      Poids unitaire : 130 LB   59.1 KG                      Poids - boîte : 145 LB   65.77 KG                      Volume - boîte : 71.25 P<sup>3</sup>   2.01 M<sup>3</sup></p>	Une ferrure de jumelage est nécessaire pour les configurations modulaires.	<b>9752NAHB48TB</b> 3496 3688 3850 4036 4342 4624 4906 5152 5458 5746 6136 6688	<b>DIMENSIONS HORS TOUT</b>			<b>DIMENSIONS DE L'ASSISE</b>			<b>DIMENSIONS DU DOSSIER</b>						
			L	P	H	L	P	H	L	H					
			PO	52	41	48	48	20.5	18.5	44	30.5				
			MM	1321	1041	1219	1219	521	470	1118	775				
			<b>RTA 00</b>	1 par boîte											
 <p><b>Causeuse, dossier ouvert</b>                      TFC : 6.25 V.   5.72 M                      Poids unitaire : 99 LB   45 KG                      Poids - boîte : 111 LB   50.35 KG                      Volume - boîte : 35.25 P<sup>3</sup>   0.99 M<sup>3</sup></p>		<b>9752-OB</b> 2761 2961 3130 3324 3642 3936 4230 4486 4805 5105 5511 6086	<b>DIMENSIONS HORS TOUT</b>			<b>DIMENSIONS DE L'ASSISE</b>			<b>DIMENSIONS DU DOSSIER</b>						
			L	P	H	L	P	H	L	H					
			PO	56	29.5	30	54	20.5	18.5	48	12.5				
			MM	1422	749	762	1372	521	470	1219	318				
			<b>RTA 00</b>	1 par boîte											
 <b>9752R-OB</b>  <b>9752L-OB</b> <p><b>Causeuse à un accoudoir, dossier ouvert</b>                      TFC : 5.25 V.   4.8 M                      Poids unitaire : 89 LB   40.5 KG                      Poids - boîte : 101 LB   45.81 KG                      Volume - boîte : 36.25 P<sup>3</sup>   1.02 M<sup>3</sup></p>	Une ferrure de jumelage est nécessaire pour les configurations modulaires.  R pour accoudoir droite. L pour accoudoir gauche	<b>9752R-OB</b> 2459 2627 2769 2932 3199 3446 3693 3908 4176 4428 4769 5252 <b>9752L-OB</b>	<b>DIMENSIONS HORS TOUT</b>			<b>DIMENSIONS DE L'ASSISE</b>			<b>DIMENSIONS DU DOSSIER</b>						
			L	P	H	L	P	H	L	H					
			PO	54	31	30	48	20.5	18.5	44	12.5				
			MM	1372	787	762	1219	521	470	1118	318				
			<b>RTA 00</b>	1 par boîte											
 <p><b>Causeuse sans accoudoirs, dossier ouvert</b>                      TFC : 4.25 V.   3.89 M                      Poids unitaire : 79 LB   35.9 KG                      Poids - boîte : 91 LB   41.28 KG                      Volume - boîte : 35.5 P<sup>3</sup>   1 M<sup>3</sup></p>		<b>9752NA-OB</b> 2218 2354 2469 2601 2817 3017 3217 3391 3608 3812 4088 4479	<b>DIMENSIONS HORS TOUT</b>			<b>DIMENSIONS DE L'ASSISE</b>			<b>DIMENSIONS DU DOSSIER</b>						
			L	P	H	L	P	H	L	H					
			PO	52	31	30	48	20.5	18.5	44	12.5				
			MM	1321	787	762	1219	521	470	1118	318				
			<b>RTA 00</b>	1 par boîte											

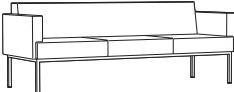
DESCRIPTION	CARACTÉRISTIQUES	MODÈLE	GRADES DE TEXTILE DE SÉRIE												
			1	2	3	4	5	6	7	8	9	10	11	12	
 <p><b>Canapé</b> TFC : 9.5 V.   8.69 M Poids unitaire : 138 LB   62.7 KG Poids - boîte : 153 LB   69.4 KG Volume - boîte : 54.5 P³   1.54 M³</p>		<b>9753</b>	3784	4088	4345	4639	5124	5570	6017	6406	6891	7347	7964	8838	
			<b>DIMENSIONS HORS TOUT</b>			<b>DIMENSIONS DE L'ASSISE</b>			<b>DIMENSIONS DU DOSSIER</b>						
			<b>L</b>	<b>P</b>	<b>H</b>	<b>L</b>	<b>P</b>	<b>H</b>	<b>L</b>	<b>H</b>					
			PO 82.5 MM 2096	31 787	30 762	76.5 1943	20.5 521	18.5 470	66 1676	12.5 318					
		<b>RTA 00</b>	1 par boîte												

DESCRIPTION	CARACTÉRISTIQUES	MODÈLE	GRADES DE TEXTILE DE SÉRIE												
			1	2	3	4	5	6	7	8	9	10	11	12	
 <p><b>Canapé à un accoudoir</b> TFC : 8.25 V.   7.54 M Poids unitaire : 128 LB   58.2 KG Poids - boîte : 143 LB   64.86 KG Volume - boîte : 54.5 P³   1.54 M³</p> <p>Une ferrure de jumelage est nécessaire pour les configurations modulaires.</p> <p>R pour accoudoir droite. L pour accoudoir gauche</p>		<b>9753R</b> <b>9753L</b>	3528	3792	4015	4271	4691	5079	5467	5805	6226	6622	7158	7917	
			<b>DIMENSIONS HORS TOUT</b>			<b>DIMENSIONS DE L'ASSISE</b>			<b>DIMENSIONS DU DOSSIER</b>						
			<b>L</b>	<b>P</b>	<b>H</b>	<b>L</b>	<b>P</b>	<b>H</b>	<b>L</b>	<b>H</b>					
			PO 81.5 MM 2070	31 787	30 762	80.5 2045	20.5 521	18.5 470	74 1880	12.5 318					
		<b>RTA 00</b>	1 par boîte												

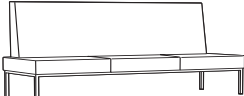

DESCRIPTION	CARACTÉRISTIQUES	MODÈLE	GRADES DE TEXTILE DE SÉRIE												
			1	2	3	4	5	6	7	8	9	10	11	12	
 <p><b>Canapé sans accoudoirs, dossier de 42 po H</b> TFC : 12.25 V.   11.2 M Poids unitaire : 128 LB   58.2 KG Poids - boîte : 143 LB   64.86 KG Volume - boîte : 72.5 P³   2.05 M³</p> <p>Une ferrure de jumelage est nécessaire pour les configurations modulaires.</p>		<b>9753NAHB42</b>	3912	4304	4635	5015	5639	6215	6791	7293	7918	8506	9302	10429	
			<b>DIMENSIONS HORS TOUT</b>			<b>DIMENSIONS DE L'ASSISE</b>			<b>DIMENSIONS DU DOSSIER</b>						
			<b>L</b>	<b>P</b>	<b>H</b>	<b>L</b>	<b>P</b>	<b>H</b>	<b>L</b>	<b>H</b>					
			PO 80.5 MM 2045	31 787	42 1067	74 1880	20.5 521	18.5 470	74 1880	24.5 622					
		<b>RTA 00</b>	1 par boîte												

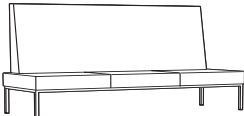
DESCRIPTION	CARACTÉRISTIQUES	MODÈLE	GRADES DE TEXTILE DE SÉRIE												
			1	2	3	4	5	6	7	8	9	10	11	12	
 <p><b>Canapé sans acc., dos. 42 po H + console 36 po H</b> TFC : 9 V.   8.23 M Poids unitaire : 143 LB   65 KG Poids - boîte : 158 LB   71.67 KG Volume - boîte : 93.5 P³   2.64 M³</p> <p>Une ferrure de jumelage est nécessaire pour les configurations modulaires.</p>		<b>9753NAHB42TB</b>	4874	5162	5405	5684	6143	6566	6989	7358	7817	8249	8834	9662	
			<b>DIMENSIONS HORS TOUT</b>			<b>DIMENSIONS DE L'ASSISE</b>			<b>DIMENSIONS DU DOSSIER</b>						
			<b>L</b>	<b>P</b>	<b>H</b>	<b>L</b>	<b>P</b>	<b>H</b>	<b>L</b>	<b>H</b>					
			PO 80.5 MM 2045	41 1041	42 1067	80.5 2045	20.5 521	18.5 470	74 1880	24.5 622					
		<b>RTA 00</b>	1 par boîte												

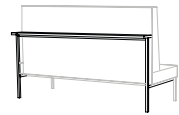
DESCRIPTION	CARACTÉRISTIQUES	MODÈLE	GRADES DE TEXTILE DE SÉRIE												
			1	2	3	4	5	6	7	8	9	10	11	12	
 <p><b>Canapé sans accoudoirs, dossier haut de 48 po H</b> TFC : 13.25 V.   12.12 M Poids unitaire : 153 LB   69.5 KG Poids - boîte : 168 LB   76.2 KG Volume - boîte : 82.25 P³   2.32 M³</p> <p>Une ferrure de jumelage est nécessaire pour les configurations modulaires.</p>		<b>9753NAHB48</b>	4144	4568	4926	5337	6012	6635	7258	7801	8477	9113	9974	11193	
			<b>DIMENSIONS HORS TOUT</b>			<b>DIMENSIONS DE L'ASSISE</b>			<b>DIMENSIONS DU DOSSIER</b>						
			<b>L</b>	<b>P</b>	<b>H</b>	<b>L</b>	<b>P</b>	<b>H</b>	<b>L</b>	<b>H</b>					
			PO 80.5 MM 2045	31 787	48 1219	80.5 2045	20.5 521	18.5 470	74 1880	30.5 775					
		<b>RTA 00</b>	1 par boîte												

DESCRIPTION	CARACTÉRISTIQUES	MODÈLE	GRADES DE TEXTILE DE SÉRIE												
			1	2	3	4	5	6	7	8	9	10	11	12	
 <p><b>Canapé sans acc., dos. haut 48 po H + console 42 po H</b> TFC : 13.25 V.   12.12 M Poids unitaire : 143 LB   65 KG Poids - boîte : 158 LB   71.67 KG Volume - boîte : 106 P³   3 M³</p> <p>Une ferrure de jumelage est nécessaire pour les configurations modulaires.</p>		<b>9753NAHB48TB</b>	5107	5531	5889	6300	6975	7598	8221	8764	9440	10076	10937	12156	
			<b>DIMENSIONS HORS TOUT</b>			<b>DIMENSIONS DE L'ASSISE</b>			<b>DIMENSIONS DU DOSSIER</b>						
			<b>L</b>	<b>P</b>	<b>H</b>	<b>L</b>	<b>P</b>	<b>H</b>	<b>L</b>	<b>H</b>					
			PO 80.5 MM 2045	41 1041	48 1219	80.5 2045	20.5 521	18.5 470	74 1880	24.5 622					
		<b>RTA 00</b>	1 par boîte												

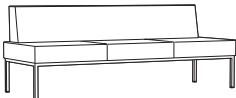
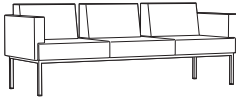
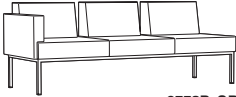
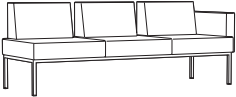
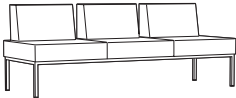

DESCRIPTION	CARACTÉRISTIQUES	MODÈLE	GRADES DE TEXTILE DE SÉRIE											
			1	2	3	4	5	6	7	8	9	10	11	12
 <p><b>Canapé sans accoudoirs</b> TFC : 7 V.   6.4 M Poids unitaire : 118 LB   53.6 KG Poids - boîte : 133 LB   60.33 KG Volume - boîte : 51.5 PP   1.45 M<sup>3</sup></p>	<p>Une ferrure de jumelage est nécessaire pour les configurations modulaires.</p>	<p>PO 80.5 MM 2045</p>	3240	3464	3653	3870	4227	4556	4885	5172	5529	5865	6320	6964
			<p><b>DIMENSIONS HORS TOUT</b> L P H</p>			<p><b>DIMENSIONS DE L'ASSISE</b> L P H</p>			<p><b>DIMENSIONS DU DOSSIER</b> L H</p>					
			<p>PO 80.5 31 30 MM 2045 787 762</p>			<p>80.5 20.5 18.5 2045 521 470</p>			<p>74 12.5 1880 318</p>					
			<p><b>RTA 00</b> 1 par boîte</p>											
 <p><b>Canapé, dossier ouvert</b> TFC : 8 V.   7.32 M Poids unitaire : 138 LB   62.7 KG Poids - boîte : 153 LB   69.4 KG Volume - boîte : 54.5 PP   1.54 M<sup>3</sup></p>		<p>PO 82.5 MM 2096</p>	3751	4007	4223	4471	4879	5255	5631	5959	6367	6751	7271	8007
			<p><b>DIMENSIONS HORS TOUT</b> L P H</p>			<p><b>DIMENSIONS DE L'ASSISE</b> L P H</p>			<p><b>DIMENSIONS DU DOSSIER</b> L H</p>					
			<p>PO 82.5 31 30 MM 2096 787 762</p>			<p>80.5 20.5 18.5 2045 521 470</p>			<p>74 12.5 1880 318</p>					
			<p><b>RTA 00</b> 1 par boîte</p>											
 <p><b>9753R-OB</b></p> <p><b>Canapé à un accoudoir, dossier ouvert</b> TFC : 7 V.   6.4 M Poids unitaire : 128 LB   58.2 KG Poids - boîte : 143 LB   64.86 KG Volume - boîte : 54.5 PP   1.54 M<sup>3</sup></p>	 <p><b>9753L-OB</b></p> <p>Une ferrure de jumelage est nécessaire pour les configurations modulaires.</p> <p>R pour accoudoir droite. L pour accoudoir gauche</p>	<p>PO 81.5 MM 2070</p>	3495	3719	3908	4125	4482	4811	5140	5427	5784	6120	6575	7219
			<p><b>DIMENSIONS HORS TOUT</b> L P H</p>			<p><b>DIMENSIONS DE L'ASSISE</b> L P H</p>			<p><b>DIMENSIONS DU DOSSIER</b> L H</p>					
			<p>PO 81.5 31 30 MM 2070 787 762</p>			<p>80.5 20.5 18.5 2045 521 470</p>			<p>74 12.5 1880 318</p>					
			<p><b>RTA 00</b> 1 par boîte</p>											
 <p><b>Canapé sans accoudoirs, dossier ouvert</b> TFC : 6.25 V.   5.72 M Poids unitaire : 118 LB   53.6 KG Poids - boîte : 133 LB   60.33 KG Volume - boîte : 51.5 PP   1.45 M<sup>3</sup></p>	<p>Une ferrure de jumelage est nécessaire pour les configurations modulaires.</p>	<p>PO 80.5 MM 2045</p>	3208	3408	3577	3771	4089	4383	4677	4933	5252	5552	5958	6533
			<p><b>DIMENSIONS HORS TOUT</b> L P H</p>			<p><b>DIMENSIONS DE L'ASSISE</b> L P H</p>			<p><b>DIMENSIONS DU DOSSIER</b> L H</p>					
			<p>PO 80.5 31 30 MM 2045 787 762</p>			<p>80.5 20.5 18.5 2045 521 470</p>			<p>74 12.5 1880 318</p>					
			<p><b>RTA 00</b> 1 par boîte</p>											
 <p><b>Table de rangement</b> TFC : s.o. Poids unitaire : 59 LB   26.8 KG Poids - boîte : 65 LB   29.48 KG Volume - boîte : 11.5 PP   0.32 M<sup>3</sup></p>	<p>Une ferrure de jumelage est nécessaire pour les configurations modulaires.</p>	<p>PO 27.25 MM 692</p>	<p>Prix courant</p>											
			<p><b>9754</b> 953</p>											
			<p><b>DIMENSIONS HORS TOUT</b> L P H</p>			<p><b>DIMENSIONS DE L'ASSISE</b> L P H</p>			<p><b>DIMENSIONS DU DOSSIER</b> L H</p>					
			<p>PO 27.25 27.25 16.5 MM 692 692 419</p>			<p>- - - - - -</p>			<p>- - - - - -</p>					
 <p><b>Table de coin</b> TFC : s.o. Poids unitaire : 34 LB   15.5 KG Poids - boîte : 40 LB   18.14 KG Volume - boîte : 8 PP   0.22 M<sup>3</sup></p>	<p>Une ferrure de jumelage est nécessaire pour les configurations modulaires.</p>	<p>PO 27.25 MM 692</p>	<p>Prix courant</p>											
			<p><b>9755</b> 584</p>											
			<p><b>DIMENSIONS HORS TOUT</b> L P H</p>			<p><b>DIMENSIONS DE L'ASSISE</b> L P H</p>			<p><b>DIMENSIONS DU DOSSIER</b> L H</p>					
			<p>PO 27.25 27.25 12.5 MM 692 692 318</p>			<p>- - - - - -</p>			<p>- - - - - -</p>					

**DESCRIPTION      CARACTÉRISTIQUES      MODÈLE      GRADES DE TEXTILE DE SÉRIE**

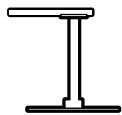

**Tablette-écrivain centrale**  
 TFC : s.o.  
 Poids unitaire : 9 LB | 4.1 KG  
 Poids - boîte : 12 LB | 5.44 KG  
 Volume - boîte : 2.5 P<sup>3</sup> | 0.07 M<sup>3</sup>

Prix courant

**9756**      476

DIMENSIONS HORS TOUT			DIMENSIONS DE L'ASSISE			DIMENSIONS DU DOSSIER	
L	P	H	L	P	H	L	H

PO	14	17.25	14	-	-	-	-
MM	356	438	356	-	-	-	-

**RTA 00**  1 par boîte



**Tablette-écrivain**  
 TFC : s.o.  
 Poids unitaire : 9 LB | 4.1 KG  
 Poids - boîte : 12 LB | 5.44 KG  
 Volume - boîte : 2.5 P<sup>3</sup> | 0.07 M<sup>3</sup>

Se monte à la face inférieure de tout siège.  
 R pour tablette-écrivain droite.  
 L pour tablette-écrivain gauche.

Prix courant

**9757L**      460  
**9758R**

DIMENSIONS HORS TOUT			DIMENSIONS DE L'ASSISE			DIMENSIONS DU DOSSIER	
L	P	H	L	P	H	L	H

PO	14	17.25	14	-	-	-	-
MM	356	438	356	-	-	-	-

**RTA 00**  1 par boîte



**Ferrure de jumelage**  
 TFC : s.o.  
 Poids unitaire : 0.25 LB | 0.1 KG  
 Poids - boîte : 0.52 LB | 0.24 KG  
 Volume - boîte : 0.5 P<sup>3</sup> | 0.01 M<sup>3</sup>

Une ferrure de jumelage par raccord est nécessaire.

Prix courant

**9759**      19

DIMENSIONS HORS TOUT			DIMENSIONS DE L'ASSISE			DIMENSIONS DU DOSSIER	
L	P	H	L	P	H	L	H

PO	1	0.75	10	-	-	-	-
MM	25	19	254	-	-	-	-

**RTA 00**  25 par boîte



**Module d'alimentation, cordon d'alimentation de 10 pi**  
 TFC : s.o.  
 Poids unitaire : 2 LB | 0.9 KG  
 Poids - boîte : 3 LB | 1.36 KG  
 Volume - boîte : 0.5 P<sup>3</sup> | 0.01 M<sup>3</sup>

Se monte à la face inférieure de tout siège ou de toute table.  
 Une prise de courant et deux prises USB.

Prix courant

**9760**      375

DIMENSIONS HORS TOUT			DIMENSIONS DE L'ASSISE			DIMENSIONS DU DOSSIER	
L	P	H	L	P	H	L	H

PO	6	2.75	2.75	-	-	-	-
MM	152	70	70	-	-	-	-

**RTA 00**  1 par boîte



**Banc une place**  
 TFC : 2 V. | 1.83 M  
 Poids unitaire : 31 LB | 14.1 KG  
 Poids - boîte : 37 LB | 16.78 KG  
 Volume - boîte : 10.75 P<sup>3</sup> | 0.3 M<sup>3</sup>

Une ferrure de jumelage est nécessaire pour les configurations modulaires.

	1	2	3	4	5	6	7	8	9	10	11	12
<b>9761</b>	939	1003	1057	1119	1221	1315	1409	1491	1593	1689	1819	2003

DIMENSIONS HORS TOUT			DIMENSIONS DE L'ASSISE			DIMENSIONS DU DOSSIER	
L	P	H	L	P	H	L	H

PO	27.5	28.5	17.5	27.5	28.5	18.5	-
MM	699	724	445	699	724	470	-

**RTA 00**      1 par boîte

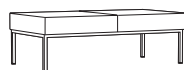

**Banc deux places**  
 TFC : 4 V. | 3.66 M  
 Poids unitaire : 49 LB | 22.3 KG  
 Poids - boîte : 57 LB | 25.85 KG  
 Volume - boîte : 21.25 P<sup>3</sup> | 0.6 M<sup>3</sup>

Une ferrure de jumelage est nécessaire pour les configurations modulaires.

	1	2	3	4	5	6	7	8	9	10	11	12
<b>9762</b>	1668	1796	1904	2028	2232	2420	2608	2772	2976	3168	3428	3796

DIMENSIONS HORS TOUT			DIMENSIONS DE L'ASSISE			DIMENSIONS DU DOSSIER	
L	P	H	L	P	H	L	H

PO	54	28.5	17.5	54	28.5	18.5	-
MM	1372	724	445	1372	724	470	-

**RTA 00**      1 par boîte



DESCRIPTION	CARACTÉRISTIQUES	MODÈLE	GRADES DE TEXTILE DE SÉRIE												
			1	2	3	4	5	6	7	8	9	10	11	12	
 <p><b>Tabouret, 30 po</b>                      TFC : 0.75 V.   0.69 M                      Poids unitaire : 18 LB   8.2 KG                      Poids - boîte : 23 LB   10.43 KG                      Volume - boîte : 5.5 P<sup>3</sup>   0.15 M<sup>3</sup></p>		<b>9769S30</b>	656	680	700	724	762	797	832	863	901	937	986	1055	
			<b>DIMENSIONS HORS TOUT</b>			<b>DIMENSIONS DE L'ASSISE</b>			<b>DIMENSIONS DU DOSSIER</b>						
			<b>L</b>	<b>P</b>	<b>H</b>	<b>L</b>	<b>P</b>	<b>H</b>	<b>L</b>	<b>H</b>	<b>L</b>	<b>H</b>			
			PO 15	15	30	-	-	30	-	-	-	-			
		MM 381	381	762	-	-	762	-	-	-	-				
		<b>RTA 00</b>	1 par boîte												

## BRADEN



modèle 7871

modèles 7870R, 7870, 7870L, 7872, 7873

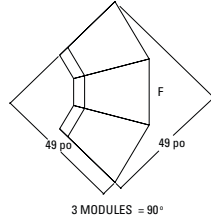
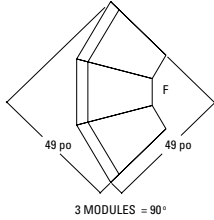

MESURES POUR  
7872 ET 7873

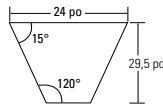

## CARACTÉRISTIQUES DE SÉRIE

- Une gamme polyvalente de sièges modulaires exceptionnellement durables. Les modules peuvent être agencés en de multiples configurations selon l'espace disponible.
- Un système de jumelage exclusif permet d'assujettir les modules Braden solidement ensemble tout permettant de les séparer pour les reconfigurer au besoin.
- Les goupilles d'arrêt sont toujours installées du côté gauche (déterminé alors qu'un utilisateur est assis), tandis que les douilles de logement (réceptacles) seront toujours du côté droit (déterminé alors qu'un utilisateur est assis).
- Les ferrures de jumelage ne s'utilisent que sur les modèles sans accoudoirs et les modèles à un seul accoudoir. Le modèle 7871 ne peut être jumelé.
- Trois modules de coin intérieurs permettent d'aménager un coin intérieur à angle droit.
- Trois modules de coin extérieurs permettent d'aménager un coin extérieur à angle droit.
- Choix de rembourrage : tissus, vinyles ou cuirs. Les modèles garnis d'un vinyle ou cuir peuvent présenter des piqûres sur les coussins d'assise ou de dossier, s'il y a lieu.

## CARACTÉRISTIQUES EN OPTION

- Utiliser les codes suivants pour les ferrures de jumelage : ajouter **(G)** pour les deux côtés, **(GR)** pour le côté droit (assis) uniquement, et **(GL)** pour le côté gauche (assis) uniquement.
- Pour une mousse UltraCell haute élasticité haute densité, préciser **(UC)**. Ajouter 91 \$.
- Pour des patins « pattes de tigre » antidérapants pour des planchers à revêtement dur, préciser **(NS)**. Ajouter 21 \$.
- Les dessus des tables 7874 et 7880 sont offerts dans les finis suivants : acajou absolu (ACJ), nuit d'orient (ASN), cerisier avant (AWC), miel avant (AWH), blizzard (BZD), gris hors série (CGY), noir (BLK), cobalt brossé (BRC), érable clair (CMB), espresso profond (DES), blanc de blancs (DWT), fashionista (FAS), première classe (FCL), Noce Biondo (NBL), Noce Grigio (NGL), Noce Leggero (NEL), Noce Medio (NML), beauté naturelle (SBY), concassé (SDT), orage (SOG), cerisier d'hiver (WCR), chocolat blanc (WHC) et brun (WHE). À préciser.

## Configurations et applications typiques

Canapé à cinq places, accoudoirs aux extrémités uniquement



Canapé à cinq places, accoudoirs entre chaque place assise

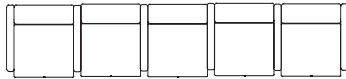

Canapé à trois places, tables intermédiaires, accoudoirs aux extrémités

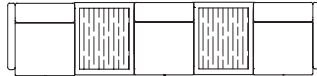

Tables et chaises dans un aménagement en L

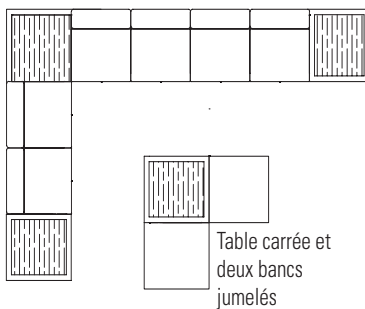

Sièges jumelés avec modules de coin

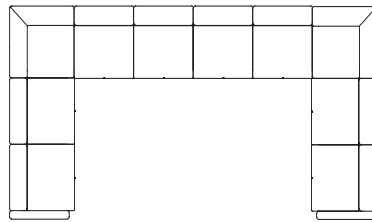

Deux tables et quatre bancs jumelés



Aménagement en C, accoudoirs aux extrémités et tables

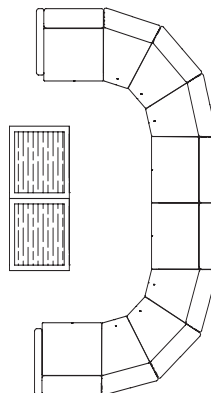

Aménagement circulaire avec sièges jumelés

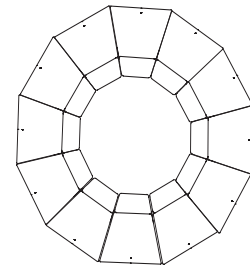



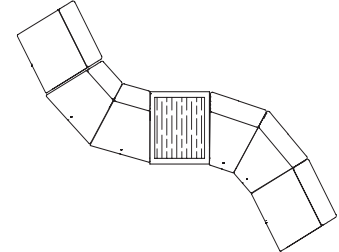

Aménagement en S, sièges et table jumelés



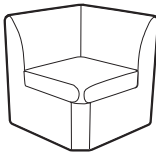

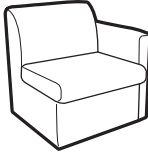
Trois bancs jumelés



DESCRIPTION	CARACTÉRISTIQUES	MODÈLE	GRADES DE TEXTILE DE SÉRIE											
			1	2	3	4	5	6	7	8	9	10	11	12
 <p><b>Module de coin</b> TFC : 4 V.   3.66 M Poids unitaire : 42 LB   19.1 KG Poids - boîte : 50 LB   22.68 KG Volume - boîte : 16.5 P<sup>3</sup>   0.46 M<sup>3</sup></p>	Ferrures de jumelage côtés adjacents.  Caractéristiques ergonomiques : M, N	<b>7867</b>	1040	1168	1276	1400	1604	1792	1980	2144	2348	2540	2800	3168
		<b>DIMENSIONS HORS TOUT</b>			<b>DIMENSIONS DE L'ASSISE</b>			<b>DIMENSIONS DU DOSSIER</b>						
		<b>L</b>	<b>P</b>	<b>H</b>	<b>L</b>	<b>P</b>	<b>H</b>	<b>L</b>		<b>H</b>				
		PO 28 MM 711	28 711	30 762	20 508	20.5 521	17 432	19.5 495		12.5 318				
		<b>RTA 00</b>	1 par boîte											
 <p><b>Accoudoir simple</b> TFC : 1.75 V.   1.6 M Poids unitaire : 23 LB   10.5 KG Poids - boîte : 26 LB   11.79 KG Volume - boîte : 2.9 P<sup>3</sup>   0.08 M<sup>3</sup></p>	Ferrures de jumelage de part et d'autre.  Caractéristiques ergonomiques : M, N	<b>7868</b>	355	411	458	513	602	684	766	838	927	1011	1125	1286
		<b>DIMENSIONS HORS TOUT</b>			<b>DIMENSIONS DE L'ASSISE</b>			<b>DIMENSIONS DU DOSSIER</b>						
		<b>L</b>	<b>P</b>	<b>H</b>	<b>L</b>	<b>P</b>	<b>H</b>	<b>L</b>		<b>H</b>				
		PO 3.75 MM 95	25 635	25 635	-	-	-	-		-				
		<b>RTA 00</b>	1 par boîte											
 <p><b>Siège monoplace sans accoudoirs</b> TFC : 2.75 V.   2.51 M Poids unitaire : 33 LB   15 KG Poids - boîte : 38 LB   17.24 KG Volume - boîte : 16.5 P<sup>3</sup>   0.46 M<sup>3</sup></p>	Se reporter aux notes pour les choix de ferrures de jumelage.  Caractéristiques ergonomiques : M, N	<b>7870</b>	553	641	715	801	941	1070	1199	1312	1452	1584	1763	2016
		<b>DIMENSIONS HORS TOUT</b>			<b>DIMENSIONS DE L'ASSISE</b>			<b>DIMENSIONS DU DOSSIER</b>						
		<b>L</b>	<b>P</b>	<b>H</b>	<b>L</b>	<b>P</b>	<b>H</b>	<b>L</b>		<b>H</b>				
		PO 24 MM 610	27.5 699	30 762	24 610	19.5 495	16.5 419	24 610		13.5 343				
		<b>RTA 00</b>	1 par boîte											
 <p><b>Siège monoplace, accoudoir de gauche</b> TFC : 3.75 V.   3.43 M Poids unitaire : 40 LB   18.2 KG Poids - boîte : 45 LB   20.41 KG Volume - boîte : 16.5 P<sup>3</sup>   0.46 M<sup>3</sup></p>	Ferrures de jumelage à droite.  Caractéristiques ergonomiques : M, N	<b>7870L</b>	829	949	1050	1167	1358	1534	1710	1864	2055	2235	2479	2824
		<b>DIMENSIONS HORS TOUT</b>			<b>DIMENSIONS DE L'ASSISE</b>			<b>DIMENSIONS DU DOSSIER</b>						
		<b>L</b>	<b>P</b>	<b>H</b>	<b>L</b>	<b>P</b>	<b>H</b>	<b>L</b>		<b>H</b>				
		PO 27 MM 686	27.5 699	30 762	24 610	19.5 495	16.5 419	24 610		13.5 343				
		<b>RTA 00</b>	1 par boîte											
 <p><b>Siège monoplace, accoudoir de droite</b> TFC : 3.75 V.   3.43 M Poids unitaire : 40 LB   18.2 KG Poids - boîte : 45 LB   20.41 KG Volume - boîte : 16.5 P<sup>3</sup>   0.46 M<sup>3</sup></p>	Ferrures de jumelage à gauche.  Caractéristiques ergonomiques : M, N	<b>7870R</b>	829	949	1050	1167	1358	1534	1710	1864	2055	2235	2479	2824
		<b>DIMENSIONS HORS TOUT</b>			<b>DIMENSIONS DE L'ASSISE</b>			<b>DIMENSIONS DU DOSSIER</b>						
		<b>L</b>	<b>P</b>	<b>H</b>	<b>L</b>	<b>P</b>	<b>H</b>	<b>L</b>		<b>H</b>				
		PO 27 MM 686	27.5 699	30 762	24 610	19.5 495	16.5 419	24 610		13.5 343				
		<b>RTA 00</b>	1 par boîte											

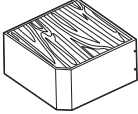

DESCRIPTION	CARACTÉRISTIQUES	MODÈLE	GRADES DE TEXTILE DE SÉRIE											
			1	2	3	4	5	6	7	8	9	10	11	12
 <p><b>Table de coin à parois rembourrées</b>                      TFC : 1.75 V.   1.6 M                      Poids unitaire : 40 LB   18.2 KG                      Poids - boîte : 45 LB   20.41 KG                      Volume - boîte : 7.5 P³   0.21 M³</p>	Ferrures de jumelage côtés adjacents.	<b>7880</b>	710	766	813	868	957	1039	1121	1193	1282	1366	1480	1641
		DIMENSIONS HORS TOUT			DIMENSIONS DE L'ASSISE			DIMENSIONS DU DOSSIER						
			L	P	H	L	P	H	L	H				
		PO	27	27	14.5	-	-	-	-	-				
		MM	686	686	368	-	-	-	-	-				
														
											1 par boîte			





D'un attrait résolument moderne rehaussé par des proportions bien équilibrées et harmonieuses, les sièges et les tables d'appoint de la gamme Calidon<sup>MC</sup> se distinguent par un bâti plein en bois dur massif qui en fait une solution polyvalente alliant confort, style et durabilité. Les modèles de salon entièrement rembourrés peuvent intégrer en option une alimentation électricité et USB facile d'accès à l'avant ou sur le côté du siège. Les sièges de salon et pour invités présentent un dégagement qui permet de respecter les protocoles de nettoyage des lieux de travail au secteur de l'accueil en passant par le milieu des soins de santé.

Pour découvrir toute la collection Calidon, consultez la liste de prix Sièges, que vous trouverez sur le site Web à [globalfurnituregroup.com/fr-ca/resources/price-lists](http://globalfurnituregroup.com/fr-ca/resources/price-lists).

#### Caractéristiques et avantages

- La gamme Calidon propose des sièges d'invité, de salon et bariatriques, de même que des bancs à bâti en bois.
- Des tables autoportantes et des tables jumelables ou de transition viennent compléter la gamme
- Conçue pour résister aux contraintes de milieux soumis à un usage intensif.
- Les sièges présentent un bâti protège-mur; les pieds touchent au mur avant le dossier, protégeant donc le mur et le siège.
- Tous les sièges d'invité et de salon présentent un dégagement entre les coussins d'assise et de dossier et sont dotés de pieds hauts pour faciliter l'entretien.
- Les modèles de salon dotés d'accoudoirs à joue pleine sont entièrement rembourrés.
- Pour plus de confort, le coussin d'assise est fabriqué de série en mousse bio UltraCell haute densité.
- La capacité de charge active pour les sièges réguliers est de 400 lb; elle est de 600 lb pour les modèles bariatriques.

CAMINO



modèles illustrés : fauteuil 5471-CP, table de bout 5475-W, causeuse 5472-CP.



modèle 5471-CP



modèle 5476-W



CARACTÉRISTIQUES DE SÉRIE

- Une gamme de meubles de salon qui se décline en modèles à une, deux ou trois places assises. Des tables aux détails et finis coordonnés viennent compléter la collection.
- Le bâti robuste, fabriqué d'éléments imbriqués en contreplaqué, est idéal pour les lieux publics.
- Le piétement se compose d'un cadre apparent continu entre les pieds avant et arrière. Il est assujéti directement au bâti du meuble pour une construction robuste et durable.
- Les pieds sont munis de série de patins translucides qui ne marquent pas et qui conviennent à la fois pour les planchers recouverts d'une moquette ou les planchers à revêtement dur.
- Les coutures sont renforcées par une surpiqûre simple pour des coutures bien plates et plus robustes.
- Les coussins sont faits de mousse haute densité, haute élasticité; les coussins d'assise sont posés sur une suspension à sangles en caoutchouc synthétique pour plus de confort.
- Les dessus de table sont offerts en bois (W) avec un chant biseau inversé, en mélamine thermosoudée (LP) avec un chant en PVC, ou en stratifié haute pression (HP) avec un chant en PVC agencé. Des finis stratifiés haute pression hors série pourront être envisagés sur demande.
- Peu importe le dessus choisi, toutes les tables présentent une ceinture en bois et des pieds fuselés d'un design inédit.
- Un certain montage est nécessaire pour les tables, voir le code RTA pour chacun des modèles ci-dessous.
- Choix de rembourrage : tissus, vinyles ou cuirs. Les modèles garnis d'un vinyle ou cuir peuvent présenter des piqûres sur les coussins d'assise ou de dossier, s'il y a lieu. Si un rembourrage mettant en jeu deux textiles ou un textile et un cuir est requis, un dessin indiquant les endroits où chaque textile doit être posé doit être fourni. Communiquer avec le service à la clientèle.

CARACTÉRISTIQUES EN OPTION

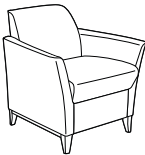
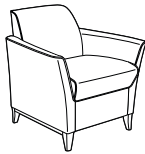
- Pour un passepoil agencé, c'est-à-dire du même textile que celui de l'assise, du dossier et des accoudoirs, préciser (MP) après le numéro de produit. Sans supplément.
- Un passepoil contrastant, confectionné avec un textile différent, peut aussi être précisé. Dans ce cas, préciser un textile de grade 1 ou 2. Se reporter aux numéros de modèles se terminant par le code (CP) qui indiquent le supplément.
- Pour un passepoil confectionné avec un textile d'un grade supérieur à 2 nécessite une proposition de prix spéciale. Le prix unitaire variera selon le nombre d'articles commandés.
- Les pieds des sièges et des tables sont offerts en bois ou en aluminium poli. Le fini bois des pieds de table s'agence à celui des pieds des sièges. À préciser.
- Les finis bois sont absolu (AAM), noir (BKM), cerisier (ACM), chêne foncé (EOM), espresso (ECM), bois fruitier (TFM), gris (HGM), miel (AHM), acajou (TMM), érable (AVM), Noce Biondo (NBM), Noce Grigio (NGM), Noce Leggero (NEM), Noce Medio (NMM), noyer moyen (MWM), noyer naturel (NLW), nuit (ASM), palissandre (SKM), noyer (TWM), crème WC (WTM), blanc (WHM) et cerisier d'hiver (WCM). À préciser.
- Les sièges et les tables dotés de pieds en aluminium poli sont présentés comme UGS distinctes.
- Les dessus de table (LP et HP) sont offerts dans les finis suivants : acajou absolu (ACJ), nuit d'orient (ASN), cerisier avant (AWC), miel avant (AWH), blizzard (BZD), gris hors série (CGY), noir (BLK), cobalt brossé (BRC), érable clair (CMB), espresso profond (DES), blanc de blancs (DWT), fashionista (FAS), première classe (FCL), Noce Biondo (NBL), Noce Grigio (NGL), Noce Leggero (NEL), Noce Medio (NML), beauté naturelle (SBY), concassé (SDT), orage (SOG), cerisier d'hiver (WCR), chocolat blanc (WCH) et brou (WHE). À préciser.

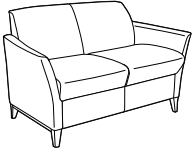
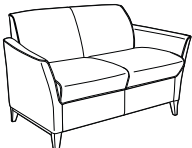
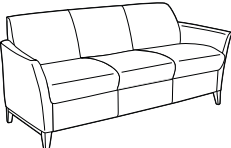
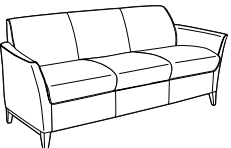
DESCRIPTION	CARACTÉRISTIQUES	MODÈLE#	GRADES DE TEXTILE DE SÉRIE												
			1	2	3	4	5	6	7	8	9	10	11	12	
 <p><b>Fauteuil club, pieds en bois</b> TFC : 4 V.   3.66 M Poids unitaire : 50 LB   22.7 KG Poids - boîte : 60 LB   27.22 KG Volume - boîte : 19.25 P³   0.54 M³</p>	Sans passepoil.	5471	1990	2118	2226	2350	2554	2742	2930	3094	3298	3490	3750	4118	
					<b>DIMENSIONS HORS TOUT</b>			<b>DIMENSIONS DE L'ASSISE</b>			<b>DIMENSIONS DU DOSSIER</b>				
					L	P	H	L	P	H	L	H			
					PO 29,5	29	30,5	21	19,5	18	20	11,5			
			MM 749	737	775	533	495	457	508	292					
			<b>RTA 00</b>	1 par boîte											
 <p><b>Fauteuil club, pieds en bois</b> TFC : 4 V.   3.66 M Poids unitaire : 50 LB   22.7 KG Poids - boîte : 60 LB   27.22 KG Volume - boîte : 19.25 P³   0.54 M³</p>	CP = passepoil contrastant. MP = passepoil agencé.	5471-CP	2132	2260	2368	2492	2696	2884	3072	3236	3440	3632	3892	4260	
		5471-MP	1990	2118	2226	2350	2554	2742	2930	3094	3298	3490	3750	4118	
					<b>DIMENSIONS HORS TOUT</b>			<b>DIMENSIONS DE L'ASSISE</b>			<b>DIMENSIONS DU DOSSIER</b>				
					L	P	H	L	P	H	L	H			
			PO 29,5	29	30,5	21	19,5	18	20	11,5					
			MM 749	737	775	533	495	457	508	292					
			<b>RTA 00</b>	1 par boîte											

DESCRIPTION	CARACTÉRISTIQUES	MODÈLE	GRADES DE TEXTILE DE SÉRIE													
			1	2	3	4	5	6	7	8	9	10	11	12		
 <p><b>Causese, pieds en bois</b> TFC : 5.75 V.   5.26 M Poids unitaire : 72 LB   32.7 KG Poids - boîte : 84 LB   38.1 KG Volume - boîte : 36 P<sup>3</sup>   1.01 M<sup>3</sup></p>	Sans passepoil.	<b>5472</b>	2804	2988	3143	3322	3615	3885	4155	4391	4684	4960	5334	5863		
			<b>DIMENSIONS HORS TOUT</b>			<b>DIMENSIONS DE L'ASSISE</b>			<b>DIMENSIONS DU DOSSIER</b>							
			L	P	H	L	P	H	L	H						
			PO 51	29	30.5	42	19.5	18	41	11.5						
			MM 1295	737	775	1067	495	457	1041	292						
			<b>RTA 00</b>	1 par boîte												
 <p><b>Causese, pieds en bois</b> TFC : 5.75 V.   5.26 M Poids unitaire : 72 LB   32.7 KG Poids - boîte : 84 LB   38.1 KG Volume - boîte : 36 P<sup>3</sup>   1.01 M<sup>3</sup></p>	CP = passepoil contrastant. MP = passepoil agencé.	<b>5472-CP</b> <b>5472-MP</b>	2990	3174	3329	3507	3799	4069	4339	4574	4867	5143	5516	6044		
			<b>DIMENSIONS HORS TOUT</b>			<b>DIMENSIONS DE L'ASSISE</b>			<b>DIMENSIONS DU DOSSIER</b>							
			L	P	H	L	P	H	L	H						
			PO 51	29	30.5	42	19.5	18	41	11.5						
			MM 1295	737	775	1067	495	457	1041	292						
			<b>RTA 00</b>	1 par boîte												
 <p><b>Canapé trois place, pieds en bois</b> TFC : 7.5 V.   6.86 M Poids unitaire : 95 LB   43.2 KG Poids - boîte : 110 LB   49.9 KG Volume - boîte : 50.25 P<sup>3</sup>   1.42 M<sup>3</sup></p>	Sans passepoil.	<b>5473</b>	3619	3859	4062	4294	4677	5029	5382	5689	6072	6432	6919	7609		
			<b>DIMENSIONS HORS TOUT</b>			<b>DIMENSIONS DE L'ASSISE</b>			<b>DIMENSIONS DU DOSSIER</b>							
			L	P	H	L	P	H	L	H						
			PO 71	29	30.5	63	19.5	18	62	11.5						
			MM 1803	737	775	1600	495	457	1575	292						
			<b>RTA 00</b>	1 par boîte												
 <p><b>Canapé trois place, pieds en bois</b> TFC : 7.5 V.   6.86 M Poids unitaire : 95 LB   43.2 KG Poids - boîte : 110 LB   49.9 KG Volume - boîte : 50.25 P<sup>3</sup>   1.42 M<sup>3</sup></p>	CP = passepoil contrastant. MP = passepoil agencé.	<b>5473-CP</b> <b>5473-MP</b>	3847	4087	4289	4521	4903	5255	5607	5914	6296	6656	7143	7832		
			<b>DIMENSIONS HORS TOUT</b>			<b>DIMENSIONS DE L'ASSISE</b>			<b>DIMENSIONS DU DOSSIER</b>							
			L	P	H	L	P	H	L	H						
			PO 71	29	30.5	63	19.5	18	62	11.5						
			MM 1803	737	775	1600	495	457	1575	292						
			<b>RTA 00</b>	1 par boîte												
 <p><b>Table de salon, 22 po x 48 po, pieds en bois</b> TFC : s.o. Poids unitaire : 32 LB   14.5 KG Poids - boîte : 40 LB   18.14 KG Volume - boîte : 4 P<sup>3</sup>   0.11 M<sup>3</sup></p>			Prix courant													
			<b>5474-LP</b>	1508												
			<b>5474-HP</b>	1618												
			<b>5474-W</b>	1948												
			LP = Mélamine thermosoudée	HP = Stratifié haute pression	W = Bois											
<b>DIMENSIONS HORS TOUT</b>			<b>DIMENSIONS DE L'ASSISE</b>			<b>DIMENSIONS DU DOSSIER</b>										
L	P	H	L	P	H	L	H									
PO 22	48	17.5	-	-	-	-	-									
			MM 559	1219	445	-	-	-	-	-						
			<b>RTA 6</b>	1 par boîte												

DESCRIPTION CARACTÉRISTIQUES MODÈLE GRADES DE TEXTILE DE SÉRIE



**Table de bout carrée, 21 po, pieds en bois**

TFC : s.o.  
 Poids unitaire : 17 LB | 7.7 KG  
 Poids - boîte : 20 LB | 9.07 KG  
 Volume - boîte : 19.25 P<sup>3</sup> | 0.05 M<sup>3</sup>

Prix courant

**5475-LP** 1124  
**5475-HP** 1232  
**5475-W** 1366  
 LP = Mélamine thermosoudée HP = Stratifié haute pression W = Bois

DIMENSIONS HORS TOUT			DIMENSIONS DE L'ASSISE			DIMENSIONS DU DOSSIER	
L	P	H	L	P	H	L	H

PO 21	21	17.5	-	-	-	-	-
MM 533	533	445	-	-	-	-	-

**RTA 8** 1 par boîte



**Table de salon, 24 po dia, pieds en bois**

TFC : s.o.  
 Poids unitaire : 18 LB | 8.2 KG  
 Poids - boîte : 21 LB | 9.53 KG  
 Volume - boîte : 2.1 P<sup>3</sup> | 0.05 M<sup>3</sup>

Prix courant

**5476-LP** 1152  
**5476-HP** 1262  
**5476-W** 1478  
 LP = Mélamine thermosoudée HP = Stratifié haute pression W = Bois

DIMENSIONS HORS TOUT			DIMENSIONS DE L'ASSISE			DIMENSIONS DU DOSSIER	
L	P	H	L	P	H	L	H

PO 24	24	17.5	-	-	-	-	-
MM 610	610	445	-	-	-	-	-

**RTA 8** 1 par boîte



**Table de salon, 32 po dia, pieds en bois**

TFC : s.o.  
 Poids unitaire : 27 LB | 12.3 KG  
 Poids - boîte : 35 LB | 15.88 KG  
 Volume - boîte : 4.4 P<sup>3</sup> | 0.12 M<sup>3</sup>

Prix courant

**5477-LP** 1750  
**5477-HP** 1860  
**5477-W** 2221  
 LP = Mélamine thermosoudée HP = Stratifié haute pression W = Bois

DIMENSIONS HORS TOUT			DIMENSIONS DE L'ASSISE			DIMENSIONS DU DOSSIER	
L	P	H	L	P	H	L	H

PO 32	32	17.5	-	-	-	-	-
MM 813	813	445	-	-	-	-	-

**RTA 8** 1 par boîte

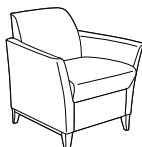

**Fauteuil club, pieds en aluminium**

TFC : 4 V. | 3.66 M  
 Poids unitaire : 52 LB | 23.6 KG  
 Poids - boîte : 62 LB | 28.12 KG  
 Volume - boîte : 19.25 P<sup>3</sup> | 0.54 M<sup>3</sup>

Sans passepoil.

	1	2	3	4	5	6	7	8	9	10	11	12
<b>5481</b>	1862	1990	2098	2222	2426	2614	2802	2966	3170	3362	3622	3990

DIMENSIONS HORS TOUT			DIMENSIONS DE L'ASSISE			DIMENSIONS DU DOSSIER	
L	P	H	L	P	H	L	H

PO 29.5	29	30.5	21	19.5	18	20	11.5
MM 749	737	775	533	495	457	508	292

**RTA 00** 1 par boîte



**Fauteuil club, pieds en aluminium**

TFC : 4 V. | 3.66 M  
 Poids unitaire : 52 LB | 23.6 KG  
 Poids - boîte : 62 LB | 28.12 KG  
 Volume - boîte : 19.25 P<sup>3</sup> | 0.54 M<sup>3</sup>



CP = passepoil contrastant.  
 MP = passepoil agencé.

	1	2	3	4	5	6	7	8	9	10	11	12
<b>5481-CP</b>	2004	2132	2239	2363	2567	2754	2942	3105	3309	3500	3760	4127
<b>5481-MP</b>	1862	1990	2098	2222	2426	2614	2802	2966	3170	3362	3622	3990

DIMENSIONS HORS TOUT			DIMENSIONS DE L'ASSISE			DIMENSIONS DU DOSSIER	
L	P	H	L	P	H	L	H

PO 29.5	29	30.5	21	19.5	18	20	11.5
MM 749	737	775	533	495	457	508	292

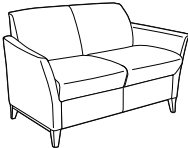
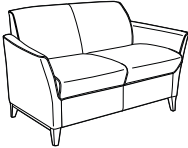
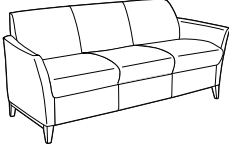
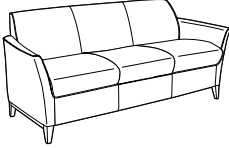
**RTA 00** 1 par boîte

DESCRIPTION	CARACTÉRISTIQUES	MODÈLE	GRADES DE TEXTILE DE SÉRIE											
			1	2	3	4	5	6	7	8	9	10	11	12
 <p><b>Causese, pieds en aluminium</b> TFC : 5.75 V.   5.26 M Poids unitaire : 74 LB   33.6 KG Poids - boîte : 86 LB   39.01 KG Volume - boîte : 36 P<sup>3</sup>   1.01 M<sup>3</sup></p>	Sans passepoil.	5482	2675	2859	3014	3193	3486	3756	4026	4262	4555	4831	5205	5734
			DIMENSIONS HORS TOUT			DIMENSIONS DE L'ASSISE			DIMENSIONS DU DOSSIER					
			L	P	H	L	P	H	L	H				
			PO 51	29	30.5	42	19.5	18	41	11.5				
			MM 1295	737	775	1067	495	457	1041	292				
		RTA 00	1 par boîte											
 <p><b>Causese, pieds en aluminium</b> TFC : 5.75 V.   5.26 M Poids unitaire : 74 LB   33.6 KG Poids - boîte : 86 LB   39.01 KG Volume - boîte : 36 P<sup>3</sup>   1.01 M<sup>3</sup></p>	CP = passepoil contrastant. MP = passepoil agencé.	5482-CP 5482-MP	2861	3045	3200	3378	3670	3940	4210	4445	4738	5014	5387	5915
			DIMENSIONS HORS TOUT			DIMENSIONS DE L'ASSISE			DIMENSIONS DU DOSSIER					
			L	P	H	L	P	H	L	H				
			PO 51	29	30.5	42	19.5	18	41	11.5				
			MM 1295	737	775	1067	495	457	1041	292				
		RTA 00	1 par boîte											
 <p><b>Canapé trois place, pieds en aluminium</b> TFC : 7.5 V.   6.86 M Poids unitaire : 97 LB   44.1 KG Poids - boîte : 112 LB   50.8 KG Volume - boîte : 50.25 P<sup>3</sup>   1.42 M<sup>3</sup></p>	Sans passepoil.	5483	3490	3730	3933	4165	4548	4900	5253	5560	5943	6303	6790	7480
			DIMENSIONS HORS TOUT			DIMENSIONS DE L'ASSISE			DIMENSIONS DU DOSSIER					
			L	P	H	L	P	H	L	H				
			PO 71	29	30.5	63	19.5	18	62	11.5				
			MM 1803	737	775	1600	495	457	1575	292				
		RTA 00	1 par boîte											
 <p><b>Canapé trois place, pieds en aluminium</b> TFC : 7.5 V.   6.86 M Poids unitaire : 97 LB   44.1 KG Poids - boîte : 112 LB   50.8 KG Volume - boîte : 50.25 P<sup>3</sup>   1.42 M<sup>3</sup></p>	CP = passepoil contrastant. MP = passepoil agencé.	5483-CP 5483-MP	3717	3957	4159	4391	4773	5125	5477	5784	6166	6526	7013	7702
			DIMENSIONS HORS TOUT			DIMENSIONS DE L'ASSISE			DIMENSIONS DU DOSSIER					
			L	P	H	L	P	H	L	H				
			PO 71	29	30.5	63	19.5	18	62	11.5				
			MM 1803	737	775	1600	495	457	1575	292				
		RTA 00	1 par boîte											
 <p><b>Table de salon, 22 po x 48 po, pieds en aluminium</b> TFC : s.o. Poids unitaire : 38 LB   17.3 KG Poids - boîte : 46 LB   20.87 KG Volume - boîte : 4 P<sup>3</sup>   0.11 M<sup>3</sup></p>	Prix courant		5484-LP	1606										
			5484-HP	1717										
			5484-W	2047										
			LP = Mélangine thermosoudée	HP = Stratifié haute pression	W = Bois									
	DIMENSIONS HORS TOUT			DIMENSIONS DE L'ASSISE			DIMENSIONS DU DOSSIER							
L	P	H	L	P	H	L	H							
PO 22	48	17.5	19.5	18	20	11.5								
MM 559	1219	445	533	495	457	508	292							
		RTA 8	1 par boîte											

DESCRIPTION      CARACTÉRISTIQUES      MODÈLE      GRADES DE TEXTILE DE SÉRIE



**Table de bout carrée, 21 po, pieds en aluminium**

TFC : s.o.  
 Poids unitaire : 23 LB | 10.5 KG  
 Poids - boîte : 26 LB | 11.79 KG  
 Volume - boîte : 2.1 P<sup>3</sup> | 0.05 M<sup>3</sup>

Prix courant

**5485-LP** 1222  
**5485-HP** 1332  
**5485-W** 1465  
 LP = Mélamine thermosoudée    HP = Stratifié haute pression    W = Bois

	DIMENSIONS HORS TOUT			DIMENSIONS DE L'ASSISE			DIMENSIONS DU DOSSIER	
	L	P	H	L	P	H	L	H
PO	21	21	17.5	-	-	-	-	-
MM	533	533	445	-	-	-	-	-

**RTA 8** 1 par boîte



**Table de salon, 24 po dia, pieds en aluminium**

TFC : s.o.  
 Poids unitaire : 24 LB | 10.9 KG  
 Poids - boîte : 27 LB | 12.25 KG  
 Volume - boîte : 2.1 P<sup>3</sup> | 0.05 M<sup>3</sup>

Prix courant

**5486-LP** 1252  
**5486-HP** 1361  
**5486-W** 1577  
 LP = Mélamine thermosoudée    HP = Stratifié haute pression    W = Bois

	DIMENSIONS HORS TOUT			DIMENSIONS DE L'ASSISE			DIMENSIONS DU DOSSIER	
	L	P	H	L	P	H	L	H
PO	24	24	17.5	-	-	-	-	-
MM	610	610	445	-	-	-	-	-

**RTA 8** 1 par boîte



**Table de salon, 32 po dia, pieds en aluminium**

TFC : s.o.  
 Poids unitaire : 33 LB | 15 KG  
 Poids - boîte : 41 LB | 18.6 KG  
 Volume - boîte : 4.4 P<sup>3</sup> | 0.12 M<sup>3</sup>

Prix courant

**5487-LP** 1848  
**5487-HP** 1959  
**5487-W** 2319  
 LP = Mélamine thermosoudée    HP = Stratifié haute pression    W = Bois

	DIMENSIONS HORS TOUT			DIMENSIONS DE L'ASSISE			DIMENSIONS DU DOSSIER	
	L	P	H	L	P	H	L	H
PO	32	32	17.5	-	-	-	-	-
MM	813	813	445	-	-	-	-	-

**RTA 8** 1 par boîte

CITI



modèle 7875RT

modèle 7889



Ensemble modulaire et tables Citi - fini tungstène illustré

Choix de pieds



Pied en métal tubulaire de 5 po H (illustré dans le fini tungstène)



Pied effilé en bois, bord doux (illustré dans le fini érable)









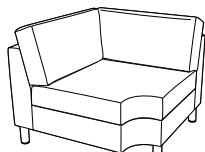

CARACTÉRISTIQUES DE SÉRIE

- Une version contemporaine d'un classique intemporel, la gamme présente des proportions compactes - 31 po P - et s'adapte particulièrement bien aux espaces publics.
- Tous les modèles sont dotés de coussins fixes, non amovibles.
- La hauteur des accoudoirs de tous les modèles est de 25 po.
- Cette gamme n'accepte pas de roulettes.
- Les pieds en métal tubulaire des sièges et des tables mesurent 5 po H; le fini tungstène est de série.
- Les dessus des tables Citi sont offerts en mélamine ou en verre trempé.
- Les tablettes-écrivains sont fait de mélamine thermosoudée de 0,75 po d'épaisseur. Elles mesurent 12 po P sur 16,5 po L. Elles peuvent être précisées du côté droit (déterminé lorsque l'utilisateur est assis) (RT), du côté gauche (LT) ou des deux côtés (LRT).
- Les dessus de table et les tablettes-écrivains sont offerts dans les finis suivants : acajou absolu (ACJ), nuit d'orient (ASN), cerisier avant (AVC), miel avant (AWH), blizzard (BZD), gris hors série (CGY), noir (BLK), cobalt brossé (BRC), érable clair (CMB), espresso profond (DES), blanc de blancs (DWT), fashionista (FAS), première classe (FCL), Noce Biondo (NBL), Noce Grigio (NGL), Noce Leggero (NEL), Noce Medio (NML), acajou sur quartier (OTM), beauté naturelle (SBY), concassé (SDT), bois fruitier moiré (TFW), noyer moiré (TWL), cerisier d'hiver (WCR), chocolat blanc (WCH) et brou (WHE). À préciser.
- Les brides de jumelage (7892) sont vendues séparément. Elles doivent être utilisées si un module sans accoudoirs doit être joint à un autre module sans accoudoirs. Les bancs et poufs ne peuvent être jumelés qu'entre eux et non à des modules sièges. Un gabarit est fourni pour l'installation.
- Choix de rembourrage : tissus, vinyles ou cuirs. Les modèles garnis d'un vinyle ou cuir peuvent présenter des piqûres sur les coussins d'assise ou de dossier, s'il y a lieu.





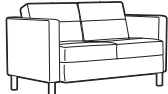

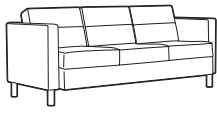
CARACTÉRISTIQUES EN OPTION





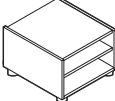

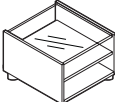

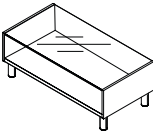
- Pour une assise en mousse UltraCell haute élasticité haute densité, préciser (UC) après le numéro de modèle. Une place assise, ajouter 99 \$. Deux places assises, ajouter 197 \$. Trois places assises, ajouter 295 \$.
- **Choix de pieds :**  
 (MTL) Pieds en métal  
 Pour le choix de finis des pieds en métal, se reporter à la page 378. Pour le fini chromé (CHM), ajouter 68 \$.  
 (WDL) Pieds en bois  
 Les pieds en bois non cylindriques sont offerts dans les finis suivants. Ajouter 300 \$.  
 (AAM) absolu  
 (ACM) cerisier  
 (AHM) miel  
 (AHH) miel clair  
 (AVM) érable  
 (BKM) noir  
 (CJM) noir fusain  
 (ECM) espresso  
 (EMM) acajou empire  
 (EOM) chêne foncé  
 (HGM) gris  
 (HOM) chêne moisson  
 (JOM) onyx noir  
 (LHM) miel clair  
 (MWM) noyer moyen  
 (NBM) noce biondo  
 (NEM) noce leggero  
 (NGM) noce grigio  
 (NLW) noyer naturel  
 (NMM) noce medio  
 (SBM) sablé  
 (SKM) palissandre  
 (SOM) chêne argenté  
 (TFM) bois fruitier  
 (TMM) acajou  
 (TWM) noyer  
 (WTM) crème WC  
 (WHM) Blanc  
 (WCM) Cerisier d'hiver
- **Choix de patins**  
 (modèles à piétements en bois uniquement)  
 (NM) patins en nylon blanc ne marquant pas pour la plupart des surfaces (de série)  
 (SG) patins à coussinet en acier pour surfaces à moquette. Ajouter 17 \$.  
 (RG) patins antidérapants à coussinet en caoutchouc pour la plupart des surfaces à revêtement dur. Ajouter 22 \$.  
 (FG) patins à coussinet en feutre pour la plupart des surfaces à revêtement dur. Ajouter 22 \$.
- Les pieds des tables sont offerts dans un fini noir (TBL) ou tungstène (TTU), à préciser. Un fini chromé (CHM) est offert pour les pieds. Ajouter 68 \$.
- Pour commander un siège dont la coquille est garnie d'un tissu ou d'un vinyle et les coussins d'assise et de dossier sont garnis d'un cuir, veuillez soumettre un [formulaire de demande de tissus multiples](#) (le grade de tissus multiples s'applique). Remarque : L'inverse n'est pas possible (cuir pour la coquille, tissu ou vinyle pour les coussins d'assise et de dossier).

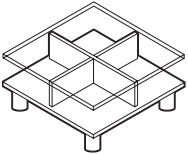
DESCRIPTION	CARACTÉRISTIQUES	MODÈLE#	GRADES DE TEXTILE DE SÉRIE													
			1	2	3	4	5	6	7	8	9	10	11	12		
 <p><b>Module de coin de liaison</b>                      TFC : 6.25 V.   5.72 M                      Poids unitaire : 65 LB   29.5 KG                      Poids - boîte : 75 LB   34.02 KG                      Volume - boîte : 30.25 P³   0.85 M³</p>	Ferrures de jumelage non comprises.  Les côtés sans accoudoirs peuvent être munis de brides de jumelage 7892.	7862	-	-	-	-	1577	1871	2165	2421	2740	3040	3446	4021		
		<b>DIMENSIONS HORS TOUT</b> L P H			<b>DIMENSIONS DE L'ASSISE</b> L P H			<b>DIMENSIONS DU DOSSIER</b> L H								
		PO	37	37	31	26	26	17.5	26	13.5						
		MM	940	940	787	660	660	445	660	343						
 <p><b>Fauteuil club</b>                      TFC : 4.5 V.   4.11 M                      Poids unitaire : 57 LB   25.9 KG                      Poids - boîte : 67 LB   30.39 KG                      Volume - boîte : 21 P³   0.59 M³</p>	Module autoportant uniquement.	7875	-	-	-	-	1124	1335	1548	1731	1962	2178	2469	2883		
		<b>DIMENSIONS HORS TOUT</b> L P H			<b>DIMENSIONS DE L'ASSISE</b> L P H			<b>DIMENSIONS DU DOSSIER</b> L H								
		PO	30	31	30	22	19.5	17.5	22	12.5						
		MM	762	787	762	559	495	445	559	318						

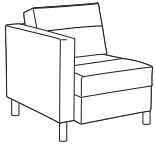
DESCRIPTION	CARACTÉRISTIQUES	MODÈLE	GRADES DE TEXTILE DE SÉRIE											
			1	2	3	4	5	6	7	8	9	10	11	12
 <b>7875LTL</b>  <b>7875RTL</b> <p><b>Fauteuil club à tablette-écrivain en mélamine</b>                      TFC : 4.5 V.   4.11 M                      Poids unitaire : 65 LB   29.5 KG                      Poids - boîte : 75 LB   34.02 KG                      Volume - boîte : 22.5 P<sup>3</sup>   0.63 M<sup>3</sup></p>	Module autoportant uniquement.	<b>7875LTL</b> 7875RTL	-	-	-	-	1536	1747	1960	2143	2374	2590	2881	3295
		<b>DIMENSIONS HORS TOUT</b>	<b>L</b>	<b>P</b>	<b>H</b>	<b>DIMENSIONS DE L'ASSISE</b>			<b>DIMENSIONS DU DOSSIER</b>					
		PO 31.5	33.5	30	22	19.5	17.5	22	12.5					
		MM 800	851	762	559	495	445	559	318					
		<b>RTA 00</b>	1 par boîte											
 <p><b>Ensemble bride de jumelage</b>                      TFC : s.o.                      Poids unitaire : 0.25 LB   0.1 KG                      Poids - boîte : 0.25 LB   0.11 KG                      Volume - boîte : 0.02 P<sup>3</sup>   0.0003 M<sup>3</sup></p>	L'ensemble comprend 2 brides, 4 vis et un gabarit. Un seul jeu par module est requis.	<b>7892</b>	Prix courant											
		<b>7892</b>	17											
		<b>DIMENSIONS HORS TOUT</b>	<b>L</b>	<b>P</b>	<b>H</b>	<b>DIMENSIONS DE L'ASSISE</b>			<b>DIMENSIONS DU DOSSIER</b>					
		PO 0.5	3.87	2	-	-	-	-	-					
MM 13	98	51	-	-	-	-	-							
		<b>RTA 00</b>	1 par boîte											
 <p><b>Siège simple sans accoudoirs</b>                      TFC : 3 V.   2.74 M                      Poids unitaire : 39 LB   17.7 KG                      Poids - boîte : 45 LB   20.41 KG                      Volume - boîte : 15.5 P<sup>3</sup>   0.43 M<sup>3</sup></p>	Ferrures de jumelage non comprises.  Les côtés sans accoudoirs peuvent être munis de brides de jumelage 7892.	<b>7895</b>	-	-	-	-	1124	1265	1407	1529	1683	1827	2021	2297
		<b>DIMENSIONS HORS TOUT</b>	<b>L</b>	<b>P</b>	<b>H</b>	<b>DIMENSIONS DE L'ASSISE</b>			<b>DIMENSIONS DU DOSSIER</b>					
		PO 22	31	30.75	22	18.5	17.5	22	12.5					
		MM 559	787	781	559	470	445	559	318					
		<b>RTA 00</b>	1 par boîte											
 <p><b>Causeuse</b>                      TFC : 6.25 V.   5.72 M                      Poids unitaire : 113 LB   51.4 KG                      Poids - boîte : 125 LB   56.7 KG                      Volume - boîte : 36 P<sup>3</sup>   1.01 M<sup>3</sup></p>	Module autoportant uniquement.	<b>7876</b>	-	-	-	-	1577	1871	2165	2421	2740	3040	3446	4021
		<b>DIMENSIONS HORS TOUT</b>	<b>L</b>	<b>P</b>	<b>H</b>	<b>DIMENSIONS DE L'ASSISE</b>			<b>DIMENSIONS DU DOSSIER</b>					
		PO 51.25	31	30	43.25	19.5	17.5	43.25	12.5					
		MM 1302	787	762	1099	495	445	1099	318					
		<b>RTA 00</b>	1 par boîte											
 <p><b>Causeuse sans accoudoirs</b>                      TFC : 5 V.   4.57 M                      Poids unitaire : 81 LB   36.8 KG                      Poids - boîte : 93 LB   42.18 KG                      Volume - boîte : 36 P<sup>3</sup>   1.01 M<sup>3</sup></p>	Ferrures de jumelage non comprises.  Les côtés sans accoudoirs peuvent être munis de brides de jumelage 7892.	<b>7896</b>	-	-	-	-	1577	1812	2047	2252	2507	2747	3072	3532
		<b>DIMENSIONS HORS TOUT</b>	<b>L</b>	<b>P</b>	<b>H</b>	<b>DIMENSIONS DE L'ASSISE</b>			<b>DIMENSIONS DU DOSSIER</b>					
		PO 43.25	31	30.75	43.25	19.5	17.5	43.25	13.25					
		MM 1099	787	781	1099	495	445	1099	337					
		<b>RTA 00</b>	1 par boîte											
 <p><b>Canapé trois places</b>                      TFC : 8.75 V.   8 M                      Poids unitaire : 149 LB   67.7 KG                      Poids - boîte : 163 LB   73.94 KG                      Volume - boîte : 50.25 P<sup>3</sup>   1.42 M<sup>3</sup></p>	Module autoportant uniquement.	<b>7877</b>	-	-	-	-	2032	2444	2855	3214	3660	4080	4649	5454
		<b>DIMENSIONS HORS TOUT</b>	<b>L</b>	<b>P</b>	<b>H</b>	<b>DIMENSIONS DE L'ASSISE</b>			<b>DIMENSIONS DU DOSSIER</b>					
		PO 72.5	31	30	64.5	19.5	17.5	64.5	12.5					
		MM 1842	787	762	1638	495	445	1638	318					
		<b>RTA 00</b>	1 par boîte											

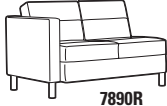

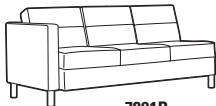
DESCRIPTION	CARACTÉRISTIQUES	MODÈLE	GRADES DE TEXTILE DE SÉRIE													
			1	2	3	4	5	6	7	8	9	10	11	12		
 <p><b>Canapé trois places sans accoudoirs</b>                      TFC : 7.25 V.   6.63 M                      Poids unitaire : 117 LB   53.2 KG                      Poids - boîte : 131 LB   59.42 KG                      Volume - boîte : 50.25 P<sup>3</sup>   1.42 M<sup>3</sup></p>	Ferrures de jumelage non comprises.  Les côtés sans accoudoirs peuvent être munis de brides de jumelage 7892.	7897	-	-	-	-	2032	2373	2714	3011	3381	3729	4200	4867		
		<b>DIMENSIONS HORS TOUT</b>			<b>DIMENSIONS DE L'ASSISE</b>			<b>DIMENSIONS DU DOSSIER</b>								
		L	P	H	L	P	H	L	H							
		PO 64.5 MM 1638	31 787	30.75 781	64.5 1638	19.5 495	17.5 445	64.5 1638	13.25 337							
		<b>RTA 00</b>	1 par boîte													
 <p><b>Pouf</b>                      TFC : 1.5 V.   1.37 M                      Poids unitaire : 23 LB   10.5 KG                      Poids - boîte : 27 LB   12.25 KG                      Volume - boîte : 7.5 P<sup>3</sup>   0.21 M<sup>3</sup></p>	Ferrures de jumelage non comprises.  Les côtés peuvent être munis de brides de jumelage 7892. Ne se jumelle pas à des modules-sièges.	7879	-	-	-	-	562	633	703	765	841	913	1011	1149		
		<b>DIMENSIONS HORS TOUT</b>			<b>DIMENSIONS DE L'ASSISE</b>			<b>DIMENSIONS DU DOSSIER</b>								
		L	P	H	L	P	H	L	H							
		PO 22 MM 559	22 559	17 432	-	-	-	-	-							
		<b>RTA 00</b>		1 par boîte												
Prix courant																
		7885	715													
 <p><b>Table de bout - dessus en mélamine</b>                      TFC : s.o.                      Poids unitaire : 45 LB   20.5 KG                      Poids - boîte : 53 LB   24.04 KG                      Volume - boîte : 6 P<sup>3</sup>   0.16 M<sup>3</sup></p>		<b>DIMENSIONS HORS TOUT</b>			<b>DIMENSIONS DE L'ASSISE</b>			<b>DIMENSIONS DU DOSSIER</b>								
		L	P	H	L	P	H	L	H							
		PO 20 MM 508	24 610	20 508	-	-	-	-	-							
				<b>RTA 1</b>		1 par boîte										
Prix courant																
		7886	934													
 <p><b>Table de bout - dessus en verre trempé</b>                      TFC : s.o.                      Poids unitaire : 52 LB   23.6 KG                      Poids - boîte : 60 LB   27.22 KG                      Volume - boîte : 6 P<sup>3</sup>   0.16 M<sup>3</sup></p>		<b>DIMENSIONS HORS TOUT</b>			<b>DIMENSIONS DE L'ASSISE</b>			<b>DIMENSIONS DU DOSSIER</b>								
		L	P	H	L	P	H	L	H							
		PO 20 MM 508	24 610	20 508	-	-	-	-	-							
				<b>RTA 1</b>	1 par boîte											
Prix courant																
		7887	747													
 <p><b>Table de salon rectangulaire - dessus en mélamine</b>                      TFC : s.o.                      Poids unitaire : 50 LB   22.7 KG                      Poids - boîte : 60 LB   27.22 KG                      Volume - boîte : 6.5 P<sup>3</sup>   0.18 M<sup>3</sup></p>		<b>DIMENSIONS HORS TOUT</b>			<b>DIMENSIONS DE L'ASSISE</b>			<b>DIMENSIONS DU DOSSIER</b>								
		L	P	H	L	P	H	L	H							
		PO 40 MM 1016	20 508	15 381	-	-	-	-	-							
				<b>RTA 1</b>		1 par boîte										
Prix courant																
		7888	1079													
 <p><b>Table de salon rectangulaire - dessus en verre trempé</b>                      TFC : s.o.                      Poids unitaire : 65 LB   29.5 KG                      Poids - boîte : 75 LB   34.02 KG                      Volume - boîte : 6.5 P<sup>3</sup>   0.18 M<sup>3</sup></p>		<b>DIMENSIONS HORS TOUT</b>			<b>DIMENSIONS DE L'ASSISE</b>			<b>DIMENSIONS DU DOSSIER</b>								
		L	P	H	L	P	H	L	H							
		PO 40 MM 1016	20 508	15 381	-	-	-	-	-							
				<b>RTA 1</b>	1 par boîte											

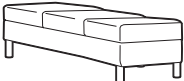
DESCRIPTION	CARACTÉRISTIQUES	MODÈLE	GRADES DE TEXTILE DE SÉRIE											
 <p><b>Table de salon carrée</b> TFC : s.o. Poids unitaire : 80 LB   36.4 KG Poids - boîte : 90 LB   40.82 KG Volume - boîte : 8.75 P³   0.24 M³</p>		<p>Prix courant</p> <p><b>7889</b> 1283 Dessus en verre</p>												
			<b>DIMENSIONS HORS TOUT</b>			<b>DIMENSIONS DE L'ASSISE</b>			<b>DIMENSIONS DU DOSSIER</b>					
			L	P	H	L	P	H	L	H				
			PO 33 MM 838	33 838	15 381	-	-	-	-	-				
		<b>RTA 1</b>	1 par boîte											
 <p><b>7901L</b></p>  <p><b>7901R</b></p> <p><b>Siège simple, un accoudoir</b> TFC : 4 V.   3.66 M Poids unitaire : 55 LB   25 KG Poids - boîte : 65 LB   29.48 KG Volume - boîte : 21 P³   0.59 M³</p>	<p>Ferrures de jumelage non comprises.</p> <p>Le côté sans accoudoir peut être munis de brides de jumelage 7892.</p>	<p>1 2 3 4 5 6 7 8 9 10 11 12</p> <p><b>7901L</b> 7901R</p> <p>- - - - 1124 1313 1500 1665 1868 2060 2321 2689</p>												
			<b>DIMENSIONS HORS TOUT</b>			<b>DIMENSIONS DE L'ASSISE</b>			<b>DIMENSIONS DU DOSSIER</b>					
			L	P	H	L	P	H	L	H				
			PO 26 MM 660	31 787	30 762	22 559	19.5 495	17.5 445	22 559	12.5 318				
		<b>RTA 00</b>	1 par boîte											
 <p><b>7890L</b></p>  <p><b>7890R</b></p> <p><b>Causeuse, un accoudoir</b> TFC : 5.25 V.   4.8 M Poids unitaire : 95 LB   43.2 KG Poids - boîte : 107 LB   48.53 KG Volume - boîte : 36 P³   1.01 M³</p>	<p>Ferrures de jumelage non comprises.</p> <p>Le côté sans accoudoir peut être munis de brides de jumelage 7892.</p>	<p>1 2 3 4 5 6 7 8 9 10 11 12</p> <p><b>7890L</b> 7890R</p> <p>- - - - 1577 1824 2071 2286 2554 2806 3147 3630</p>												
			<b>DIMENSIONS HORS TOUT</b>			<b>DIMENSIONS DE L'ASSISE</b>			<b>DIMENSIONS DU DOSSIER</b>					
			L	P	H	L	P	H	L	H				
			PO 47.25 MM 1200	31 787	30.75 781	43.25 1099	19.5 495	17.5 445	43.25 1099	13.25 337				
		<b>RTA 00</b>	1 par boîte											
 <p><b>7891L</b></p>  <p><b>7891R</b></p> <p><b>Canapé trois places, un accoudoir</b> TFC : 7.25 V.   6.63 M Poids unitaire : 124 LB   56.4 KG Poids - boîte : 138 LB   62.6 KG Volume - boîte : 50.25 P³   1.42 M³</p>	<p>Ferrures de jumelage non comprises.</p> <p>Le côté sans accoudoir peut être munis de brides de jumelage 7892.</p>	<p>1 2 3 4 5 6 7 8 9 10 11 12</p> <p><b>7891L</b> 7891R</p> <p>- - - - 2032 2373 2714 3011 3381 3729 4200 4867</p>												
			<b>DIMENSIONS HORS TOUT</b>			<b>DIMENSIONS DE L'ASSISE</b>			<b>DIMENSIONS DU DOSSIER</b>					
			L	P	H	L	P	H	L	H				
			PO 68.5 MM 1740	31 787	30.75 781	64.5 1638	19.5 495	17.5 445	64.5 1638	13.25 337				
		<b>RTA 00</b>	1 par boîte											
 <p><b>Banc deux places</b> TFC : 2.25 V.   2.06 M Poids unitaire : 36 LB   16.4 KG Poids - boîte : 42 LB   19.05 KG Volume - boîte : 11.5 P³   0.32 M³</p>	<p>Ferrures de jumelage non comprises.</p> <p>Les côtés peuvent être munis de brides de jumelage 7892. Ne se jumelle pas à des modules-sièges.</p>	<p>1 2 3 4 5 6 7 8 9 10 11 12</p> <p><b>7893</b></p> <p>- - - - 822 928 1034 1126 1241 1349 1495 1702</p>												
			<b>DIMENSIONS HORS TOUT</b>			<b>DIMENSIONS DE L'ASSISE</b>			<b>DIMENSIONS DU DOSSIER</b>					
			L	P	H	L	P	H	L	H				
			PO 43 MM 1092	21.5 546	17 432	-	-	-	-	-				
		<b>RTA 00</b>	1 par boîte											
 <p><b>Banc trois places</b> TFC : 3.75 V.   3.43 M Poids unitaire : 54 LB   24.5 KG Poids - boîte : 62 LB   28.12 KG Volume - boîte : 16.75 P³   0.47 M³</p>	<p>Ferrures de jumelage non comprises.</p> <p>Les côtés peuvent être munis de brides de jumelage 7892. Ne se jumelle pas à des modules-sièges.</p>	<p>1 2 3 4 5 6 7 8 9 10 11 12</p> <p><b>7894</b></p> <p>- - - - 1188 1365 1541 1695 1886 2066 2310 2655</p>												
			<b>DIMENSIONS HORS TOUT</b>			<b>DIMENSIONS DE L'ASSISE</b>			<b>DIMENSIONS DU DOSSIER</b>					
			L	P	H	L	P	H	L	H				
			PO 64.5 MM 1638	21.5 546	17 432	-	-	-	-	-				
		<b>RTA 00</b>	1 par boîte											

CITISQUARE



modèle S7875LT



Aménagement A - Modèles illustrés : S7875FUC et S7911



Aménagement B - Modèles illustrés : S7890RFUC, S7862FUC (2), S7897FUC, S7890LFUC et S7912.

CARACTÉRISTIQUES DE SÉRIE

- Une collection de meubles de salon entièrement rembourrés proposant une gamme complète de modèles autoportants et d'éléments modulaires qui permettent de concevoir une foule d'aménagements répondant à tous les besoins. La gamme présente des proportions compactes - 31 po P - et s'adapte particulièrement bien aux espaces publics.
- Tous les modèles sont dotés de coussins fixes, non amovibles.
- La hauteur des accoudoirs de tous les modèles est de 25 po.
- Cette gamme n'accepte pas de roulettes.
- Les pieds des sièges et des tables mesurent 5 po H, sont faits d'une seule pièce soudée.
- Les tables Citi Square sont fabriquées en stratifié haute pression.
- Les tablettes-écrivains sont fait de mélamine thermosoudée de 3/4 po d'épaisseur. Elles mesurent 12 po P sur 16,5 po L. Elles peuvent être précisées du côté droit (déterminé lorsque l'utilisateur est assis) (RT), du côté gauche (LT) ou des deux côtés (LRT).
- Les tables et les tablettes-écrivains sont offerts dans les finis suivants : acajou absolu (ACJ), nuit d'orient (ASN), cerisier avant (AWC), miel avant (AWH), blizzard (BZD), gris hors série (CGY), noir (BLK), cobalt brossé (BRC), érable clair (CMB), espresso profond (DES), blanc de blancs (DWT), fashionista (FAS), première classe (FCL), Noce Biondo (NBL), Noce Grigio (NGL), Noce Leggero (NEL), Noce Medio (NML), acajou sur quartier (QTM), beauté naturelle (SBY), concassé (SDT), bois fruitier moiré (TFW), noyer moiré (TWL), cerisier d'hiver (WCR), chocolat blanc (WHC) et brou (WHE). À préciser. Des finis stratifiés haute pression hors série pourront être envisagés sur demande.
- Les brides de jumelage (7892) sont vendues séparément. Elles doivent être utilisées si un module sans accoudoirs doit être joint à un autre module sans accoudoirs. Les bancs et poufs ne peuvent être jumelés qu'entre eux et non à des modules sièges. Un gabarit est fourni pour l'installation.
- Choix de rembourrage : tissus, vinyles ou cuirs. Les modèles garnis d'un vinyle ou cuir peuvent présenter des piqûres sur les coussins d'assise ou de dossier, s'il y a lieu.



CARACTÉRISTIQUES EN OPTION

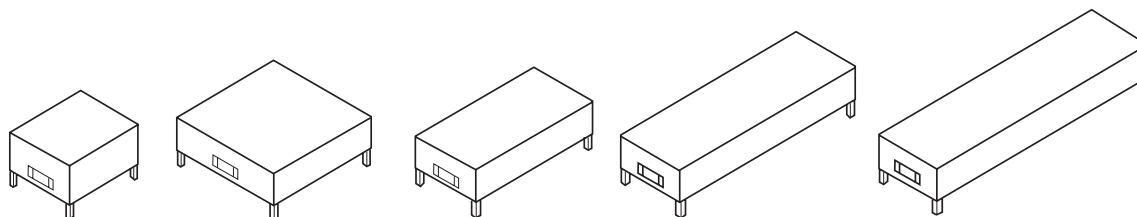

- Pour une assise en mousse UltraCell haute élasticité haute densité, préciser (UC) après le numéro de modèle. Une place assise, ajouter 99 \$. Deux places assises, ajouter 197 \$. Trois places assises, ajouter 295 \$. Quatre places assises, ajouter 395 \$.
- Pour le choix de finis du piétement, se reporter à la page 378. Un supplément s'applique sur les finis plaqués :
  - (CHM) Chromé. Ajouter 131 \$.
  - (BCH) Chrome brossé. Ajouter 246 \$ pour les modules de coin. Ajouter 177 \$ pour les sièges simples. Ajouter 220 \$ pour les causeuses. Ajouter 270 \$ pour les canapés à trois places. Ajouter 320 \$ pour les canapés à quatre places.
  - (SBR) Laiton satiné. Ajouter 377 \$ pour les modules de coin. Ajouter 281 \$ pour les sièges simples. Ajouter 381 \$ pour les causeuses. Ajouter 481 \$ pour les canapés à trois places. Ajouter 581 \$ pour les canapés à quatre places.
  - (ACO) Cuivre ancien. Ajouter 377 \$ pour les modules de coin. Ajouter 281 \$ pour les sièges simples. Ajouter 381 \$ pour les causeuses. Ajouter 481 \$ pour les canapés à trois places. Ajouter 581 \$ pour les canapés à quatre places.
- Pour les finis des pieds de tables d'appoint, se reporter à la page 378. Un supplément s'applique sur les finis plaqués.
- Les tables peuvent être dotées de modules alimentation-USB. Chaque module présente deux prises de courant, deux prises USB doubles et un cordon d'alimentation de 6 pieds avec fiche à trois broches. Les modules sont offerts en noir (J1) ou en blanc (W1). Ajouter 729 \$ par module. Ces modules sont situés à des emplacements prédéterminés, se reporter aux dessins ci-dessous.
- Pour commander un siège dont la coquille est garnie d'un tissu ou d'un vinyle et les coussins d'assise et de dossier sont garnis d'un cuir, veuillez soumettre [un formulaire de demande de tissus multiples](#) (le grade de tissus multiples s'applique). Remarque : L'inverse n'est pas possible (cuir pour la coquille, tissu ou vinyle pour les coussins d'assise et de dossier).

POSITIONNEMENT DE L'ALIMENTATION



Tables de salon et de bout. L'emplacement prédéterminé se trouve à l'extrémité ou sur le côté de la table. J1 - noir, W1 - blanc.

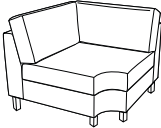
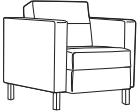

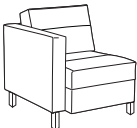

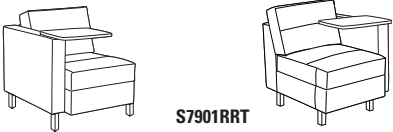
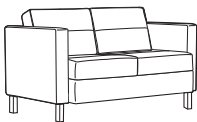
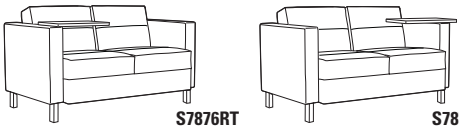
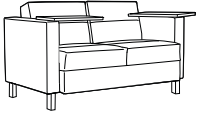
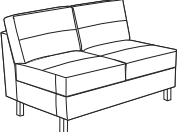
DESCRIPTION	CARACTÉRISTIQUES	MODÈLE	GRADES DE TEXTILE DE SÉRIE						
			Prix courant						
 <p><b>Ensemble bride de jumelage</b> TFC : s.o. Poids unitaire : 0.25 LB   0.1 KG Poids - boîte : 0.25 LB   0.11 KG Volume - boîte : 0.01 PP   0.0003 M<sup>3</sup></p>	L'ensemble comprend 2 brides, 4 vis et un gabarit. Un seul jeu par module est requis.	7892	17						
		DIMENSIONS HORS TOUT		DIMENSIONS DE L'ASSISE			DIMENSIONS DU DOSSIER		
		L	P	H	L	P	H	L	H
PO	0.5	3.87	2	-	-	-	-	-	
MM	13	98	51	-	-	-	-	-	
		RTA 00							

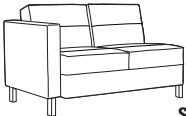
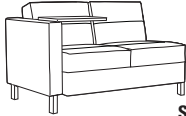
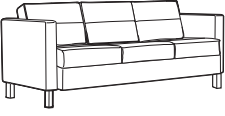
DESCRIPTION	CARACTÉRISTIQUES	MODÈLE	GRADES DE TEXTILE DE SÉRIE																																	
			1	2	3	4	5	6	7	8	9	10	11	12																						
 <p><b>Module de coin de liaison</b> TFC : 6.25 V.   5.72 M Poids unitaire : 65 LB   29.5 KG Poids - boîte : 75 LB   34.02 KG Volume - boîte : 30.25 P<sup>3</sup>   0.85 M<sup>3</sup></p>	Ferrures de jumelage non comprises.  Les côtés sans accoudoirs peuvent être munis de brides de jumelage 7892.	<b>S7862</b>	-	-	-	-	1792	2086	2380	2636	2955	3255	3661	4236																						
		<table border="1"> <thead> <tr> <th colspan="3">DIMENSIONS HORS TOUT</th> <th colspan="3">DIMENSIONS DE L'ASSISE</th> <th colspan="2">DIMENSIONS DU DOSSIER</th> </tr> <tr> <th>L</th><th>P</th><th>H</th> <th>L</th><th>P</th><th>H</th> <th>L</th><th>H</th> </tr> </thead> <tbody> <tr> <td>PO 37</td><td>37</td><td>31</td> <td>26</td><td>26</td><td>17.5</td> <td>26</td><td>13.5</td> </tr> <tr> <td>MM 940</td><td>940</td><td>787</td> <td>660</td><td>660</td><td>445</td> <td>660</td><td>343</td> </tr> </tbody> </table>	DIMENSIONS HORS TOUT			DIMENSIONS DE L'ASSISE			DIMENSIONS DU DOSSIER		L	P	H	L	P	H	L	H	PO 37	37	31	26	26	17.5	26	13.5	MM 940	940	787	660	660	445	660	343	RTA 00	1 par boîte
		DIMENSIONS HORS TOUT			DIMENSIONS DE L'ASSISE			DIMENSIONS DU DOSSIER																												
		L	P	H	L	P	H	L	H																											
PO 37	37	31	26	26	17.5	26	13.5																													
MM 940	940	787	660	660	445	660	343																													
	1	2	3	4	5	6	7	8	9	10	11	12																								
	<b>S7875</b>	-	-	-	-	1265	1477	1688	1873	2102	2318	2611	3025																							
 <p><b>Fauteuil club</b> TFC : 4.5 V.   4.11 M Poids unitaire : 71 LB   32.3 KG Poids - boîte : 81 LB   36.74 KG Volume - boîte : 21 P<sup>3</sup>   0.59 M<sup>3</sup></p>	Module autoportant uniquement.	<b>S7875</b>	-	-	-	-	1265	1477	1688	1873	2102	2318	2611	3025																						
		<table border="1"> <thead> <tr> <th colspan="3">DIMENSIONS HORS TOUT</th> <th colspan="3">DIMENSIONS DE L'ASSISE</th> <th colspan="2">DIMENSIONS DU DOSSIER</th> </tr> <tr> <th>L</th><th>P</th><th>H</th> <th>L</th><th>P</th><th>H</th> <th>L</th><th>H</th> </tr> </thead> <tbody> <tr> <td>PO 30</td><td>31</td><td>30</td> <td>22</td><td>19.5</td><td>17.5</td> <td>22</td><td>12.5</td> </tr> <tr> <td>MM 762</td><td>787</td><td>762</td> <td>559</td><td>495</td><td>445</td> <td>559</td><td>318</td> </tr> </tbody> </table>	DIMENSIONS HORS TOUT			DIMENSIONS DE L'ASSISE			DIMENSIONS DU DOSSIER		L	P	H	L	P	H	L	H	PO 30	31	30	22	19.5	17.5	22	12.5	MM 762	787	762	559	495	445	559	318	RTA 00	1 par boîte
		DIMENSIONS HORS TOUT			DIMENSIONS DE L'ASSISE			DIMENSIONS DU DOSSIER																												
		L	P	H	L	P	H	L	H																											
PO 30	31	30	22	19.5	17.5	22	12.5																													
MM 762	787	762	559	495	445	559	318																													
	1	2	3	4	5	6	7	8	9	10	11	12																								
	<b>S7875LT</b> <b>S7875RT</b>	-	-	-	-	1676	1888	2099	2284	2513	2729	3022	3436																							
 <p><b>Fauteuil club à tablette-écrivain en mélamine</b> TFC : 4.5 V.   4.11 M Poids unitaire : 79 LB   35.9 KG Poids - boîte : 89 LB   40.37 KG Volume - boîte : 22.5 P<sup>3</sup>   0.63 M<sup>3</sup></p>	Module autoportant uniquement.	<b>S7875RT</b>																																		
		<b>S7875LT</b>																																		
		<table border="1"> <thead> <tr> <th colspan="3">DIMENSIONS HORS TOUT</th> <th colspan="3">DIMENSIONS DE L'ASSISE</th> <th colspan="2">DIMENSIONS DU DOSSIER</th> </tr> <tr> <th>L</th><th>P</th><th>H</th> <th>L</th><th>P</th><th>H</th> <th>L</th><th>H</th> </tr> </thead> <tbody> <tr> <td>PO 31.5</td><td>33.5</td><td>30</td> <td>22</td><td>19.5</td><td>17.5</td> <td>22</td><td>12.5</td> </tr> <tr> <td>MM 800</td><td>851</td><td>762</td> <td>559</td><td>495</td><td>445</td> <td>559</td><td>318</td> </tr> </tbody> </table>	DIMENSIONS HORS TOUT			DIMENSIONS DE L'ASSISE			DIMENSIONS DU DOSSIER		L	P	H	L	P	H	L	H	PO 31.5	33.5	30	22	19.5	17.5	22	12.5	MM 800	851	762	559	495	445	559	318	RTA 00	1 par boîte
		DIMENSIONS HORS TOUT			DIMENSIONS DE L'ASSISE			DIMENSIONS DU DOSSIER																												
L	P	H	L	P	H	L	H																													
PO 31.5	33.5	30	22	19.5	17.5	22	12.5																													
MM 800	851	762	559	495	445	559	318																													
	1	2	3	4	5	6	7	8	9	10	11	12																								
	<b>S7895</b>	-	-	-	-	1265	1406	1547	1670	1823	1967	2162	2438																							
 <p><b>Siège simple sans accoudoirs</b> TFC : 3 V.   2.74 M Poids unitaire : 39 LB   17.7 KG Poids - boîte : 45 LB   20.41 KG Volume - boîte : 15.5 P<sup>3</sup>   0.43 M<sup>3</sup></p>	Ferrures de jumelage non comprises.  Les côtés sans accoudoirs peuvent être munis de brides de jumelage 7892.	<b>S7895</b>	-	-	-	-	1265	1406	1547	1670	1823	1967	2162	2438																						
		<table border="1"> <thead> <tr> <th colspan="3">DIMENSIONS HORS TOUT</th> <th colspan="3">DIMENSIONS DE L'ASSISE</th> <th colspan="2">DIMENSIONS DU DOSSIER</th> </tr> <tr> <th>L</th><th>P</th><th>H</th> <th>L</th><th>P</th><th>H</th> <th>L</th><th>H</th> </tr> </thead> <tbody> <tr> <td>PO 22</td><td>31</td><td>30.75</td> <td>22</td><td>18.5</td><td>17.5</td> <td>22</td><td>12.5</td> </tr> <tr> <td>MM 559</td><td>787</td><td>781</td> <td>559</td><td>470</td><td>445</td> <td>559</td><td>318</td> </tr> </tbody> </table>	DIMENSIONS HORS TOUT			DIMENSIONS DE L'ASSISE			DIMENSIONS DU DOSSIER		L	P	H	L	P	H	L	H	PO 22	31	30.75	22	18.5	17.5	22	12.5	MM 559	787	781	559	470	445	559	318	RTA 00	1 par boîte
		DIMENSIONS HORS TOUT			DIMENSIONS DE L'ASSISE			DIMENSIONS DU DOSSIER																												
		L	P	H	L	P	H	L	H																											
PO 22	31	30.75	22	18.5	17.5	22	12.5																													
MM 559	787	781	559	470	445	559	318																													
	1	2	3	4	5	6	7	8	9	10	11	12																								
	<b>S7901L</b> <b>S7901R</b>	-	-	-	-	1265	1453	1641	1805	2009	2201	2461	2829																							
 <p><b>Siège simple, un accoudoir</b> TFC : 4 V.   3.66 M Poids unitaire : 55 LB   25 KG Poids - boîte : 65 LB   29.48 KG Volume - boîte : 21 P<sup>3</sup>   0.59 M<sup>3</sup></p>	Ferrures de jumelage non comprises.  Le côté sans accoudoir peut être munis de brides de jumelage 7892.	<b>S7901R</b>																																		
		<b>S7901L</b>																																		
		<table border="1"> <thead> <tr> <th colspan="3">DIMENSIONS HORS TOUT</th> <th colspan="3">DIMENSIONS DE L'ASSISE</th> <th colspan="2">DIMENSIONS DU DOSSIER</th> </tr> <tr> <th>L</th><th>P</th><th>H</th> <th>L</th><th>P</th><th>H</th> <th>L</th><th>H</th> </tr> </thead> <tbody> <tr> <td>PO 26</td><td>31</td><td>30.75</td> <td>22</td><td>19.5</td><td>17.5</td> <td>22</td><td>12.5</td> </tr> <tr> <td>MM 660</td><td>787</td><td>781</td> <td>559</td><td>495</td><td>445</td> <td>559</td><td>318</td> </tr> </tbody> </table>	DIMENSIONS HORS TOUT			DIMENSIONS DE L'ASSISE			DIMENSIONS DU DOSSIER		L	P	H	L	P	H	L	H	PO 26	31	30.75	22	19.5	17.5	22	12.5	MM 660	787	781	559	495	445	559	318	RTA 00	1 par boîte
		DIMENSIONS HORS TOUT			DIMENSIONS DE L'ASSISE			DIMENSIONS DU DOSSIER																												
L	P	H	L	P	H	L	H																													
PO 26	31	30.75	22	19.5	17.5	22	12.5																													
MM 660	787	781	559	495	445	559	318																													
	1	2	3	4	5	6	7	8	9	10	11	12																								



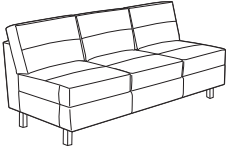
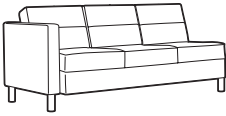
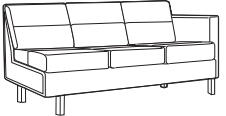
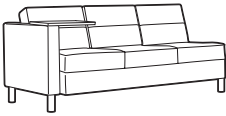
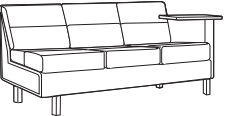
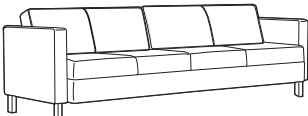
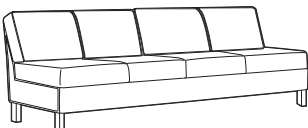

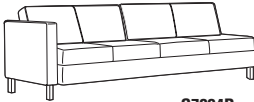
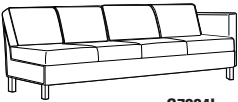
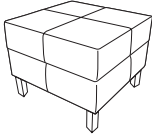
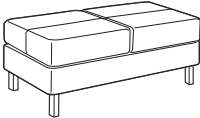
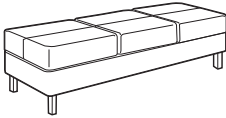
DESCRIPTION	CARACTÉRISTIQUES	MODÈLE	GRADES DE TEXTILE DE SÉRIE											
			1	2	3	4	5	6	7	8	9	10	11	12
 <p><b>S7901RRT</b>                      <b>S7901LLT</b></p> <p><b>Siège simple, un accoudoir, une tablette-écrivain</b>                      TFC : 4 V.   3.66 M                      Poids unitaire : 63 LB   28.6 KG                      Poids - boîte : 73 LB   33.11 KG                      Volume - boîte : 22.5 P<sup>3</sup>   0.63 M<sup>3</sup></p>	<p>Ferrures de jumelage non comprises.</p> <p>Les côtés sans accoudoirs peuvent être munis de brides de jumelage 7892.</p>	<b>S7901LLT</b>	-	-	-	-	1676	1864	2052	2216	2420	2612	2872	3240
		<p>PO 27.5 MM 699</p> <p><b>RTA 00</b></p>	31 787	30.75 781	22 559	19.5 495	17.5 445	22 559	12.5 318	1 par boîte				
 <p><b>S7876</b></p> <p><b>Causeuse avec accoudoirs</b>                      TFC : 6.25 V.   5.72 M                      Poids unitaire : 110 LB   50 KG                      Poids - boîte : 122 LB   55.34 KG                      Volume - boîte : 36 P<sup>3</sup>   1.01 M<sup>3</sup></p>	<p>Module autoportant uniquement.</p>	<b>S7876</b>	-	-	-	-	1792	2086	2380	2636	2955	3255	3661	4236
		<p>PO 51.25 MM 1302</p> <p><b>RTA 00</b></p>	31 787	30 762	43.25 1099	19.5 495	17.5 445	43.25 1099	12.5 318	1 par boîte				
 <p><b>S7876RT</b>                      <b>S7876LT</b></p> <p><b>Causeuse avec accoudoirs et tablette-écrivain</b>                      TFC : 6.25 V.   5.72 M                      Poids unitaire : 118 LB   53.6 KG                      Poids - boîte : 130 LB   58.97 KG                      Volume - boîte : 41.25 P<sup>3</sup>   1.16 M<sup>3</sup></p>	<p>Module autoportant uniquement.</p>	<b>S7876LT</b>	-	-	-	-	2202	2496	2790	3046	3365	3665	4071	4646
		<p>PO 52.75 MM 1340</p> <p><b>RTA 00</b></p>	33.5 851	30 762	43.25 1099	19.5 495	17.5 445	43.25 1099	12.5 318	1 par boîte				
 <p><b>S7876LRT</b></p> <p><b>Causeuse avec accoudoirs et tablettes-écrivains</b>                      TFC : 6.25 V.   5.72 M                      Poids unitaire : 126 LB   57.3 KG                      Poids - boîte : 138 LB   62.6 KG                      Volume - boîte : 41.25 P<sup>3</sup>   1.16 M<sup>3</sup></p>	<p>Module autoportant uniquement.</p> <p>Tablettes à gauche et à droite.</p>	<b>S7876LRT</b>	-	-	-	-	2614	2908	3202	3458	3777	4077	4483	5058
		<p>PO 54.25 MM 1378</p> <p><b>RTA 00</b></p>	33.5 851	30 762	43.25 1099	19.5 495	17.5 445	43.25 1099	12.5 318	1 par boîte				
 <p><b>S7896</b></p> <p><b>Causeuse sans accoudoirs</b>                      TFC : 5 V.   4.57 M                      Poids unitaire : 78 LB   35.5 KG                      Poids - boîte : 90 LB   40.82 KG                      Volume - boîte : 36 P<sup>3</sup>   1.01 M<sup>3</sup></p>	<p>Ferrures de jumelage non comprises.</p> <p>Les côtés sans accoudoirs peuvent être munis de brides de jumelage 7892.</p>	<b>S7896</b>	-	-	-	-	1792	2027	2262	2467	2722	2962	3287	3747
		<p>PO 43.25 MM 1099</p> <p><b>RTA 00</b></p>	31 787	30.75 781	43.25 1099	19.5 495	17.5 445	43.25 1099	13.25 337	1 par boîte				

DESCRIPTION	CARACTÉRISTIQUES	MODÈLE	GRADES DE TEXTILE DE SÉRIE												
			1	2	3	4	5	6	7	8	9	10	11	12	
 <b>S7890R</b> <b>Causeuse à un accoudoir</b> TFC : 5.25 V.   4.8 M Poids unitaire : 94 LB   42.7 KG Poids - boîte : 106 LB   48.08 KG Volume - boîte : 36 P <sup>3</sup>   1.01 M <sup>3</sup>	Ferrures de jumelage non comprises.  Le côté sans accoudoir peut être munis de brides de jumelage 7892.	<b>S7890L</b> S7890R	-	-	-	-	1792	2039	2286	2501	2769	3021	3362	3845	
			<b>DIMENSIONS HORS TOUT</b> L P H			<b>DIMENSIONS DE L'ASSISE</b> L P H			<b>DIMENSIONS DU DOSSIER</b> L H						
			PO 47.25	31	30.75	43.25	19.5	17.5				43.25	13.25		
			MM 1200	787	781	1099	495	445				1099	337		
			<b>RTA 00</b>												1 par boîte
 <b>S7890RRT</b> <b>Causeuse à un accoudoir et tablette-écritoire</b> TFC : 5.25 V.   4.8 M Poids unitaire : 102 LB   46.4 KG Poids - boîte : 114 LB   51.71 KG Volume - boîte : 41.25 P <sup>3</sup>   1.16 M <sup>3</sup>	Ferrures de jumelage non comprises.  Les côtés sans accoudoirs peuvent être munis de brides de jumelage 7892.	<b>S7890LLT</b> S7890RRT	-	-	-	-	2202	2449	2696	2911	3179	3431	3772	4255	
			<b>DIMENSIONS HORS TOUT</b> L P H			<b>DIMENSIONS DE L'ASSISE</b> L P H			<b>DIMENSIONS DU DOSSIER</b> L H						
			PO 48.75	33.5	30.75	43.25	19.5	17.5				43.25	13.25		
			MM 1238	851	781	1099	495	445				1099	337		
			<b>RTA 00</b>												1 par boîte
 <b>S7877</b> <b>Canapé trois places avec accoudoirs</b> TFC : 8.75 V.   8 M Poids unitaire : 149 LB   67.7 KG Poids - boîte : 163 LB   73.94 KG Volume - boîte : 50.25 P <sup>3</sup>   1.42 M <sup>3</sup>	Module autoportant uniquement.	<b>S7877</b>	-	-	-	-	2316	2727	3139	3497	3944	4364	4932	5737	
			<b>DIMENSIONS HORS TOUT</b> L P H			<b>DIMENSIONS DE L'ASSISE</b> L P H			<b>DIMENSIONS DU DOSSIER</b> L H						
			PO 72.5	31	30	64.5	19.5	17.5				64.5	12.5		
			MM 1842	787	762	1638	495	445				1638	318		
			<b>RTA 00</b>												1 par boîte
 <b>S7877LT</b> <b>Canapé trois places avec accoudoirs et tablette-écritoire</b> TFC : 8.75 V.   8 M Poids unitaire : 157 LB   71.4 KG Poids - boîte : 171 LB   77.56 KG Volume - boîte : 55.5 P <sup>3</sup>   1.57 M <sup>3</sup>	Module autoportant uniquement.	<b>S7877LT</b> S7877RT	-	-	-	-	2727	3138	3550	3908	4355	4775	5343	6148	
			<b>DIMENSIONS HORS TOUT</b> L P H			<b>DIMENSIONS DE L'ASSISE</b> L P H			<b>DIMENSIONS DU DOSSIER</b> L H						
			PO 74	33.5	30	64.5	19.5	17.5				64.5	12.5		
			MM 1880	851	762	1638	495	445				1638	318		
			<b>RTA 00</b>												1 par boîte
 <b>S7877LRT</b> <b>Canapé trois places avec accoudoirs et tablette-écritaires</b> TFC : 8.75 V.   8 M Poids unitaire : 165 LB   75 KG Poids - boîte : 179 LB   81.19 KG Volume - boîte : 55.5 P <sup>3</sup>   1.57 M <sup>3</sup>	Module autoportant uniquement.  Tablettes à gauche et à droite.	<b>S7877LRT</b>	-	-	-	-	3138	3549	3961	4319	4766	5186	5754	6559	
			<b>DIMENSIONS HORS TOUT</b> L P H			<b>DIMENSIONS DE L'ASSISE</b> L P H			<b>DIMENSIONS DU DOSSIER</b> L H						
			PO 75.5	33.5	30	64.5	19.5	17.5				64.5	12.5		
			MM 1918	851	762	1638	495	445				1638	318		
			<b>RTA 00</b>												1 par boîte

DESCRIPTION	CARACTÉRISTIQUES	MODÈLE	GRADES DE TEXTILE DE SÉRIE											
			1	2	3	4	5	6	7	8	9	10	11	12
 <p><b>Canapé trois places sans accoudoirs</b>                      TFC : 8.25 V.   7.54 M                      Poids unitaire : 117 LB   53.2 KG                      Poids - boîte : 131 LB   59.42 KG                      Volume - boîte : 50.25 P³   1.42 M³</p>	Ferrures de jumelage non comprises.  Les côtés sans accoudoirs peuvent être munis de brides de jumelage 7892.	<b>S7897</b>	-	-	-	-	2316	2704	3092	3430	3851	4247	4783	5542
			<b>DIMENSIONS HORS TOUT</b> L P H			<b>DIMENSIONS DE L'ASSISE</b> L P H			<b>DIMENSIONS DU DOSSIER</b> L H					
			PO 64,5	31	30,75	64,5	19,5	17,5	64,5	13,25				
			MM 1638	787	781	1638	495	445	1638	337				
		<b>RTA 00</b>	1 par boîte											
 <p><b>S7891R</b></p>  <p><b>S7891L</b></p> <p><b>Canapé trois places à un accoudoir</b>                      TFC : 7.25 V.   6.63 M                      Poids unitaire : 133 LB   60.5 KG                      Poids - boîte : 147 LB   66.68 KG                      Volume - boîte : 50.25 P³   1.42 M³</p>	Ferrures de jumelage non comprises.  Le côté sans accoudoir peut être munis de brides de jumelage 7892.	<b>S7891L</b> S7891R	-	-	-	-	2316	2657	2998	3295	3665	4013	4484	5151
			<b>DIMENSIONS HORS TOUT</b> L P H			<b>DIMENSIONS DE L'ASSISE</b> L P H			<b>DIMENSIONS DU DOSSIER</b> L H					
			PO 68,5	31	30,75	64,5	19,5	17,5	64,5	13,25				
			MM 1740	787	781	1638	495	445	1638	337				
		<b>RTA 00</b>	1 par boîte											
 <p><b>S7891RRT</b></p>  <p><b>S7891LLT</b></p> <p><b>Canapé trois places à un accoudoir et tablette-écrivain</b>                      TFC : 7.25 V.   6.63 M                      Poids unitaire : 141 LB   64.1 KG                      Poids - boîte : 155 LB   70.31 KG                      Volume - boîte : 55.5 P³   1.57 M³</p>	Ferrures de jumelage non comprises.  Les côtés sans accoudoirs peuvent être munis de brides de jumelage 7892.	<b>S7891LLT</b> S7891RRT	-	-	-	-	2727	3068	3409	3706	4076	4424	4895	5562
			<b>DIMENSIONS HORS TOUT</b> L P H			<b>DIMENSIONS DE L'ASSISE</b> L P H			<b>DIMENSIONS DU DOSSIER</b> L H					
			PO 70	31	30,75	64,5	19,5	17,5	64,5	13,25				
			MM 1778	787	781	1638	495	445	1638	337				
		<b>RTA 00</b>	1 par boîte											
 <p><b>Canapé quatre places avec accoudoirs</b>                      TFC : 10.25 V.   9.37 M                      Poids unitaire : 188 LB   85.5 KG                      Poids - boîte : 204 LB   92.53 KG                      Volume - boîte : 69 P³   1.95 M³</p>	Module autoportant uniquement.	<b>S7884</b>	-	-	-	-	3293	3775	4257	4677	5200	5692	6358	7301
			<b>DIMENSIONS HORS TOUT</b> L P H			<b>DIMENSIONS DE L'ASSISE</b> L P H			<b>DIMENSIONS DU DOSSIER</b> L H					
			PO 93,5	31	30	85,5	19,5	17,5	85,5	12,5				
			MM 2375	787	762	2172	495	445	2172	318				
		<b>RTA 00</b>	1 par boîte											
 <p><b>Canapé quatre places sans accoudoirs</b>                      TFC : 8.75 V.   8 M                      Poids unitaire : 156 LB   70.9 KG                      Poids - boîte : 172 LB   78.02 KG                      Volume - boîte : 61.5 P³   1.74 M³</p>	Ferrures de jumelage non comprises.  Les côtés sans accoudoirs peuvent être munis de brides de jumelage 7892.	<b>S7884NA</b>	-	-	-	-	3293	3704	4116	4474	4921	5341	5909	6714
			<b>DIMENSIONS HORS TOUT</b> L P H			<b>DIMENSIONS DE L'ASSISE</b> L P H			<b>DIMENSIONS DU DOSSIER</b> L H					
			PO 85,5	31	30,75	85,5	19,5	17,5	85,5	12,5				
			MM 2172	787	781	2172	495	445	2172	318				
		<b>RTA 00</b>	1 par boîte											

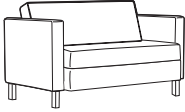
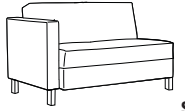
DESCRIPTION	CARACTÉRISTIQUES	MODÈLE	GRADES DE TEXTILE DE SÉRIE											
			1	2	3	4	5	6	7	8	9	10	11	12
 <p><b>S7884R</b></p> <p><b>Canapé quatre places à un accoudoir</b>                      TFC : 9.5 V.   8.69 M                      Poids unitaire : 172 LB   78.2 KG                      Poids - boîte : 188 LB   85.28 KG                      Volume - boîte : 69 P<sup>3</sup>   1.95 M<sup>3</sup></p>	 <p><b>S7884L</b></p> <p>Ferrures de jumelage non comprises.</p> <p>Le côté sans accoudoir peut être muni de brides de jumelage 7892.</p>	<p><b>S7884L</b> S7884R</p>	-	-	-	-	3293	3740	4186	4576	5060	5516	6134	7008
			<p><b>DIMENSIONS HORS TOUT</b> L P H</p> <p>PO 89,5 31 30,75 MM 2273 787 781</p>	<p><b>DIMENSIONS DE L'ASSISE</b> L P H</p> <p>85,8 19,5 17,5 2179 495 445</p>	<p><b>DIMENSIONS DU DOSSIER</b> L H</p> <p>85,8 12,5 2179 318</p>									
		<p><b>RTA 00</b></p>	1 par boîte											
 <p><b>S7879</b></p> <p><b>Pouf carré</b>                      TFC : 1.5 V.   1.37 M                      Poids unitaire : 23 LB   10.5 KG                      Poids - boîte : 27 LB   12.25 KG                      Volume - boîte : 7.5 P<sup>3</sup>   0.21 M<sup>3</sup></p>	<p>Ferrures de jumelage non comprises.</p> <p>Les côtés peuvent être munis de brides de jumelage 7892.</p> <p>Ne se jumelle pas à des modules-sièges.</p>	<p><b>S7879</b></p>	-	-	-	-	704	775	845	907	983	1055	1153	1291
			<p><b>DIMENSIONS HORS TOUT</b> L P H</p> <p>PO 22 22 17 MM 559 559 432</p>	<p><b>DIMENSIONS DE L'ASSISE</b> L P H</p> <p>- - - - - -</p>	<p><b>DIMENSIONS DU DOSSIER</b> L H</p> <p>- - - -</p>									
		<p><b>RTA 00</b></p>	1 par boîte											
 <p><b>S7893</b></p> <p><b>Banc deux places</b>                      TFC : 2.25 V.   2.06 M                      Poids unitaire : 36 LB   16.4 KG                      Poids - boîte : 42 LB   19.05 KG                      Volume - boîte : 11.5 P<sup>3</sup>   0.32 M<sup>3</sup></p>	<p>Ferrures de jumelage non comprises.</p> <p>Les côtés peuvent être munis de brides de jumelage 7892.</p> <p>Ne se jumelle pas à des modules-sièges.</p>	<p><b>S7893</b></p>	-	-	-	-	1037	1143	1249	1341	1456	1564	1710	1917
			<p><b>DIMENSIONS HORS TOUT</b> L P H</p> <p>PO 43 21,5 17 MM 1092 546 432</p>	<p><b>DIMENSIONS DE L'ASSISE</b> L P H</p> <p>- - - - - -</p>	<p><b>DIMENSIONS DU DOSSIER</b> L H</p> <p>- - - -</p>									
		<p><b>RTA 00</b></p>	1 par boîte											
 <p><b>S7894</b></p> <p><b>Banc trois places</b>                      TFC : 3.75 V.   3.43 M                      Poids unitaire : 54 LB   24.5 KG                      Poids - boîte : 62 LB   28.12 KG                      Volume - boîte : 16.75 P<sup>3</sup>   0.47 M<sup>3</sup></p>	<p>Ferrures de jumelage non comprises.</p> <p>Les côtés peuvent être munis de brides de jumelage 7892.</p> <p>Ne se jumelle pas à des modules-sièges.</p>	<p><b>S7894</b></p>	-	-	-	-	1473	1649	1826	1979	2171	2351	2594	2939
			<p><b>DIMENSIONS HORS TOUT</b> L P H</p> <p>PO 64,5 21,5 17 MM 1638 546 432</p>	<p><b>DIMENSIONS DE L'ASSISE</b> L P H</p> <p>- - - - - -</p>	<p><b>DIMENSIONS DU DOSSIER</b> L H</p> <p>- - - -</p>									
		<p><b>RTA 00</b></p>	1 par boîte											
 <p><b>S7905</b></p> <p><b>Banc deux places, coussin simple</b>                      TFC : 2.25 V.   2.06 M                      Poids unitaire : 36 LB   16.4 KG                      Poids - boîte : 42 LB   19.05 KG                      Volume - boîte : 11.5 P<sup>3</sup>   0.32 M<sup>3</sup></p>	<p>Ferrures de jumelage non comprises.</p> <p>Les côtés peuvent être munis de brides de jumelage 7892.</p> <p>Ne se jumelle pas à des modules-sièges.</p>	<p><b>S7905</b></p>	-	-	-	-	1037	1143	1249	1341	1456	1564	1710	1917
			<p><b>DIMENSIONS HORS TOUT</b> L P H</p> <p>PO 43 21,5 17 MM 1092 546 432</p>	<p><b>DIMENSIONS DE L'ASSISE</b> L P H</p> <p>- - - - - -</p>	<p><b>DIMENSIONS DU DOSSIER</b> L H</p> <p>- - - -</p>									
		<p><b>RTA 00</b></p>	1 par boîte											

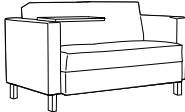
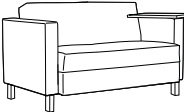

DESCRIPTION	CARACTÉRISTIQUES	MODÈLE	GRADES DE TEXTILE DE SÉRIE											
			1	2	3	4	5	6	7	8	9	10	11	12
 <p><b>Causeuse, coussin simple</b>                      TFC : 6.5 V.   5.94 M                      Poids unitaire : 110 LB   50 KG                      Poids - boîte : 122 LB   55.34 KG                      Volume - boîte : 36 P<sup>3</sup>   1.01 M<sup>3</sup></p>	Module autoportant uniquement.	<b>S7902</b>	-	-	-	-	1873	2179	2484	2751	3082	3394	3817	4415
		<b>DIMENSIONS HORS TOUT</b> L P H			<b>DIMENSIONS DE L'ASSISE</b> L P H			<b>DIMENSIONS DU DOSSIER</b> L H						
		PO 51.25	31	30	43.25	19.5	17.5	43.25	12.5					
		MM 1302	787	762	1099	495	445	1099	318					
		<b>RTA 00</b>	1 par boîte											
 <p><b>S7902R</b></p>  <p><b>S7902L</b></p> <p><b>Causeuse à un accoudoir, coussin simple</b>                      TFC : 6.5 V.   5.94 M                      Poids unitaire : 102 LB   46.4 KG                      Poids - boîte : 114 LB   51.71 KG                      Volume - boîte : 36 P<sup>3</sup>   1.01 M<sup>3</sup></p>	Ferrures de jumelage non comprises.  Le côté sans accoudoir peut être munis de brides de jumelage 7892.	<b>S7902L</b> S7902R	-	-	-	-	1873	2179	2484	2751	3082	3394	3817	4415
		<b>DIMENSIONS HORS TOUT</b> L P H			<b>DIMENSIONS DE L'ASSISE</b> L P H			<b>DIMENSIONS DU DOSSIER</b> L H						
		PO 47.25	31	30.75	43.25	19.5	17.5	43.25	13.25					
		MM 1200	787	781	1099	495	445	1099	337					
		<b>RTA 00</b>	1 par boîte											
 <p><b>S7902RRT</b></p>  <p><b>S7902LLT</b></p> <p><b>Causeuse à un acc. et tablette-écrivain, coussin simple</b>                      TFC : 6.5 V.   5.94 M                      Poids unitaire : 102 LB   46.4 KG                      Poids - boîte : 114 LB   51.71 KG                      Volume - boîte : 36 P<sup>3</sup>   1.01 M<sup>3</sup></p>	Ferrures de jumelage non comprises.  Le côté sans accoudoir peut être munis de brides de jumelage 7892.	<b>S7902LLT</b> S7902RRT	-	-	-	-	2285	2532	2779	2994	3262	3514	3855	4338
		<b>DIMENSIONS HORS TOUT</b> L P H			<b>DIMENSIONS DE L'ASSISE</b> L P H			<b>DIMENSIONS DU DOSSIER</b> L H						
		PO 48.75	33.5	30.75	43.25	19.5	17.5	43.25	13.25					
		MM 1238	851	781	1099	495	445	1099	337					
		<b>RTA 00</b>	1 par boîte											
 <p><b>S7902NA</b></p> <p><b>Causeuse sans accoudoirs, coussin simple</b>                      TFC : 4.5 V.   4.11 M                      Poids unitaire : 78 LB   35.5 KG                      Poids - boîte : 90 LB   40.82 KG                      Volume - boîte : 36 P<sup>3</sup>   1.01 M<sup>3</sup></p>	Ferrures de jumelage non comprises.  Les côtés sans accoudoirs peuvent être munis de brides de jumelage 7892.	<b>S7902NA</b>	-	-	-	-	1873	2085	2296	2481	2710	2926	3219	3633
		<b>DIMENSIONS HORS TOUT</b> L P H			<b>DIMENSIONS DE L'ASSISE</b> L P H			<b>DIMENSIONS DU DOSSIER</b> L H						
		PO 43.25	31	30.75	43.25	19.5	17.5	43.25	13.25					
		MM 1099	787	781	1099	495	445	1099	337					
		<b>RTA 00</b>	1 par boîte											
 <p><b>S7902RT</b></p>  <p><b>S7902LT</b></p> <p><b>Causeuse avec acc. et tablette-écrivain, coussin simple</b>                      TFC : 6.5 V.   5.94 M                      Poids unitaire : 118 LB   53.6 KG                      Poids - boîte : 130 LB   58.97 KG                      Volume - boîte : 41.25 P<sup>3</sup>   1.16 M<sup>3</sup></p>	Module autoportant uniquement.	<b>S7902LT</b> S7902RT	-	-	-	-	2285	2591	2896	3163	3494	3806	4229	4827
		<b>DIMENSIONS HORS TOUT</b> L P H			<b>DIMENSIONS DE L'ASSISE</b> L P H			<b>DIMENSIONS DU DOSSIER</b> L H						
		PO 52.75	33.5	30	43.25	19.5	17.5	43.25	12.5					
		MM 1340	851	762	1099	495	445	1099	318					
		<b>RTA 00</b>	1 par boîte											

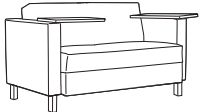
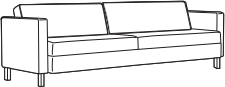
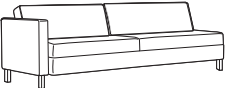
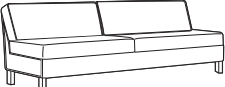
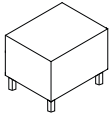
DESCRIPTION	CARACTÉRISTIQUES	MODÈLE	GRADES DE TEXTILE DE SÉRIE																																	
			1	2	3	4	5	6	7	8	9	10	11	12																						
 <p><b>Causseuse avec acc. et tablettes-écrivains, coussin simple</b>                      TFC : 5.25 V.   4.8 M                      Poids unitaire : 115 LB   52.3 KG                      Poids - boîte : 127 LB   57.61 KG                      Volume - boîte : 41.25 P³   1.16 M³</p>	Module autoportant uniquement.  Tablettes à gauche et à droite.	<b>S7902LRT</b>	-	-	-	-	2694	2941	3188	3403	3671	3923	4264	4747																						
		<table border="1"> <thead> <tr> <th colspan="3">DIMENSIONS HORS TOUT</th> <th colspan="3">DIMENSIONS DE L'ASSISE</th> <th colspan="2">DIMENSIONS DU DOSSIER</th> </tr> <tr> <th>L</th><th>P</th><th>H</th> <th>L</th><th>P</th><th>H</th> <th>L</th><th>H</th> </tr> </thead> <tbody> <tr> <td>PO 54.25</td><td>33.5</td><td>30</td> <td>43.25</td><td>19.5</td><td>17.5</td> <td>43.25</td><td>12.5</td> </tr> <tr> <td>MM 1378</td><td>851</td><td>762</td> <td>1099</td><td>495</td><td>445</td> <td>1099</td><td>318</td> </tr> </tbody> </table>	DIMENSIONS HORS TOUT			DIMENSIONS DE L'ASSISE			DIMENSIONS DU DOSSIER		L	P	H	L	P	H	L	H	PO 54.25	33.5	30	43.25	19.5	17.5	43.25	12.5	MM 1378	851	762	1099	495	445	1099	318	RTA 00	1 par boîte
		DIMENSIONS HORS TOUT			DIMENSIONS DE L'ASSISE			DIMENSIONS DU DOSSIER																												
		L	P	H	L	P	H	L	H																											
PO 54.25	33.5	30	43.25	19.5	17.5	43.25	12.5																													
MM 1378	851	762	1099	495	445	1099	318																													
1	2	3	4	5	6	7	8	9	10	11	12																									
<b>S7904</b>	-	-	-	-	3323	3805	4287	4707	5230	5722	6388	7331																								
 <p><b>Canapé quatre places avec accoudoirs, deux coussins</b>                      TFC : 10.25 V.   9.37 M                      Poids unitaire : 188 LB   85.5 KG                      Poids - boîte : 204 LB   92.53 KG                      Volume - boîte : 69 P³   1.95 M³</p>	Module autoportant uniquement.	<b>S7904</b>	-	-	-	-	3323	3805	4287	4707	5230	5722	6388	7331																						
		<table border="1"> <thead> <tr> <th colspan="3">DIMENSIONS HORS TOUT</th> <th colspan="3">DIMENSIONS DE L'ASSISE</th> <th colspan="2">DIMENSIONS DU DOSSIER</th> </tr> <tr> <th>L</th><th>P</th><th>H</th> <th>L</th><th>P</th><th>H</th> <th>L</th><th>H</th> </tr> </thead> <tbody> <tr> <td>PO 93.5</td><td>31</td><td>30</td> <td>85.5</td><td>19.5</td><td>17.5</td> <td>85.5</td><td>12.5</td> </tr> <tr> <td>MM 2375</td><td>787</td><td>762</td> <td>2172</td><td>495</td><td>445</td> <td>2172</td><td>318</td> </tr> </tbody> </table>	DIMENSIONS HORS TOUT			DIMENSIONS DE L'ASSISE			DIMENSIONS DU DOSSIER		L	P	H	L	P	H	L	H	PO 93.5	31	30	85.5	19.5	17.5	85.5	12.5	MM 2375	787	762	2172	495	445	2172	318	RTA 00	1 par boîte
		DIMENSIONS HORS TOUT			DIMENSIONS DE L'ASSISE			DIMENSIONS DU DOSSIER																												
		L	P	H	L	P	H	L	H																											
PO 93.5	31	30	85.5	19.5	17.5	85.5	12.5																													
MM 2375	787	762	2172	495	445	2172	318																													
1	2	3	4	5	6	7	8	9	10	11	12																									
<b>S7904L</b>	-	-	-	-	3323	3770	4216	4606	5090	5546	6164	7038																								
 <p><b>Canapé quatre places à un accoudoir, deux coussins</b>                      TFC : 9.5 V.   8.69 M                      Poids unitaire : 172 LB   78.2 KG                      Poids - boîte : 188 LB   85.28 KG                      Volume - boîte : 61.5 P³   1.74 M³</p>	Ferrures de jumelage non comprises.  Le côté sans accoudoir peut être munis de brides de jumelage 7892.	<b>S7904R</b>	-	-	-	-	3323	3770	4216	4606	5090	5546	6164	7038																						
		<table border="1"> <thead> <tr> <th colspan="3">DIMENSIONS HORS TOUT</th> <th colspan="3">DIMENSIONS DE L'ASSISE</th> <th colspan="2">DIMENSIONS DU DOSSIER</th> </tr> <tr> <th>L</th><th>P</th><th>H</th> <th>L</th><th>P</th><th>H</th> <th>L</th><th>H</th> </tr> </thead> <tbody> <tr> <td>PO 89.5</td><td>31</td><td>30.75</td> <td>89.5</td><td>19.5</td><td>17.5</td> <td>89.5</td><td>12.5</td> </tr> <tr> <td>MM 2273</td><td>787</td><td>781</td> <td>2273</td><td>495</td><td>445</td> <td>2273</td><td>318</td> </tr> </tbody> </table>	DIMENSIONS HORS TOUT			DIMENSIONS DE L'ASSISE			DIMENSIONS DU DOSSIER		L	P	H	L	P	H	L	H	PO 89.5	31	30.75	89.5	19.5	17.5	89.5	12.5	MM 2273	787	781	2273	495	445	2273	318	RTA 00	1 par boîte
		DIMENSIONS HORS TOUT			DIMENSIONS DE L'ASSISE			DIMENSIONS DU DOSSIER																												
		L	P	H	L	P	H	L	H																											
PO 89.5	31	30.75	89.5	19.5	17.5	89.5	12.5																													
MM 2273	787	781	2273	495	445	2273	318																													
1	2	3	4	5	6	7	8	9	10	11	12																									
<b>S7904L</b>	-	-	-	-	3323	3770	4216	4606	5090	5546	6164	7038																								
 <p><b>Canapé quatre places sans accoudoirs, deux coussins</b>                      TFC : 8.75 V.   8 M                      Poids unitaire : 156 LB   70.9 KG                      Poids - boîte : 172 LB   78.02 KG                      Volume - boîte : 61.5 P³   1.74 M³</p>	Ferrures de jumelage non comprises.  Les côtés sans accoudoirs peuvent être munis de brides de jumelage 7892.	<b>S7904NA</b>	-	-	-	-	3323	3734	4146	4504	4951	5371	5939	6744																						
		<table border="1"> <thead> <tr> <th colspan="3">DIMENSIONS HORS TOUT</th> <th colspan="3">DIMENSIONS DE L'ASSISE</th> <th colspan="2">DIMENSIONS DU DOSSIER</th> </tr> <tr> <th>L</th><th>P</th><th>H</th> <th>L</th><th>P</th><th>H</th> <th>L</th><th>H</th> </tr> </thead> <tbody> <tr> <td>PO 85.5</td><td>31</td><td>30.75</td> <td>85.5</td><td>19.5</td><td>17.5</td> <td>85.5</td><td>12.5</td> </tr> <tr> <td>MM 2172</td><td>787</td><td>781</td> <td>2172</td><td>495</td><td>445</td> <td>2172</td><td>318</td> </tr> </tbody> </table>	DIMENSIONS HORS TOUT			DIMENSIONS DE L'ASSISE			DIMENSIONS DU DOSSIER		L	P	H	L	P	H	L	H	PO 85.5	31	30.75	85.5	19.5	17.5	85.5	12.5	MM 2172	787	781	2172	495	445	2172	318	RTA 00	1 par boîte
		DIMENSIONS HORS TOUT			DIMENSIONS DE L'ASSISE			DIMENSIONS DU DOSSIER																												
		L	P	H	L	P	H	L	H																											
PO 85.5	31	30.75	85.5	19.5	17.5	85.5	12.5																													
MM 2172	787	781	2172	495	445	2172	318																													
1	2	3	4	5	6	7	8	9	10	11	12																									
<b>S7904NA</b>	-	-	-	-	3323	3734	4146	4504	4951	5371	5939	6744																								
 <p><b>Table de bout cubique</b>                      TFC : s.o.                      Poids unitaire : 41 LB   18.6 KG                      Poids - boîte : 51 LB   23.13 KG                      Volume - boîte : 5.5 P³   0.15 M³</p>	Suppléments du fini des pieds : Chromé (CHM) - ajouter 64 \$ Chrome brossé (BCH) - ajouter 104 \$ Laiton satiné (SBR) - ajouter 198 \$ Cuivre ancien (ACO) - ajouter 198 \$  Module autoportant uniquement.  Se reporter aux dessins des emplacements pour modules alimentation-USB.	<b>S7911</b>	Prix courant																																	
		<table border="1"> <thead> <tr> <th colspan="3">DIMENSIONS HORS TOUT</th> <th colspan="3">DIMENSIONS DE L'ASSISE</th> <th colspan="2">DIMENSIONS DU DOSSIER</th> </tr> <tr> <th>L</th><th>P</th><th>H</th> <th>L</th><th>P</th><th>H</th> <th>L</th><th>H</th> </tr> </thead> <tbody> <tr> <td>PO 20</td><td>24</td><td>16</td> <td>-</td><td>-</td><td>-</td> <td>-</td><td>-</td> </tr> <tr> <td>MM 508</td><td>610</td><td>406</td> <td>-</td><td>-</td><td>-</td> <td>-</td><td>-</td> </tr> </tbody> </table>	DIMENSIONS HORS TOUT			DIMENSIONS DE L'ASSISE			DIMENSIONS DU DOSSIER		L	P	H	L	P	H	L	H	PO 20	24	16	-	-	-	-	-	MM 508	610	406	-	-	-	-	-	RTA 00	1 par boîte
		DIMENSIONS HORS TOUT			DIMENSIONS DE L'ASSISE			DIMENSIONS DU DOSSIER																												
		L	P	H	L	P	H	L	H																											
PO 20	24	16	-	-	-	-	-																													
MM 508	610	406	-	-	-	-	-																													
1	2	3	4	5	6	7	8	9	10	11	12																									
<b>S7911</b>	1208																																			

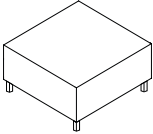
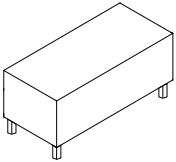
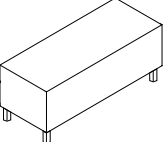
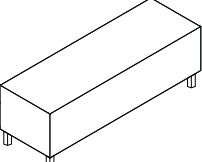
DESCRIPTION	CARACTÉRISTIQUES	MODÈLE	GRADES DE TEXTILE DE SÉRIE																															
 <p><b>Table de salon cubique</b> TFC : s.o. Poids unitaire : 74 LB   33.6 KG Poids - boîte : 86 LB   39.01 KG Volume - boîte : 10.75 P<sup>3</sup>   0.3 M<sup>3</sup></p>	<p>Suppléments du fini des pieds :                      Chromé (<b>CHM</b>) - ajouter 46 \$                      Chrome brossé (<b>BCH</b>) - ajouter 221 \$                      Laiton satiné (<b>SBR</b>) - ajouter 315 \$                      Cuivre ancien (<b>ACO</b>) - ajouter 315 \$</p> <p>Module autoportant uniquement.</p> <p>Se reporter aux dessins des emplacements pour modules alimentation-USB.</p>	Prix courant																																
		<b>S7912</b>	1539																															
		<table border="1"> <thead> <tr> <th colspan="3">DIMENSIONS HORS TOUT</th> <th colspan="3">DIMENSIONS DE L'ASSISE</th> <th colspan="2">DIMENSIONS DU DOSSIER</th> </tr> <tr> <th>L</th> <th>P</th> <th>H</th> <th>L</th> <th>P</th> <th>H</th> <th>L</th> <th>H</th> </tr> </thead> <tbody> <tr> <td>PO 33</td> <td>33</td> <td>14</td> <td>-</td> <td>-</td> <td>-</td> <td>-</td> <td>-</td> </tr> <tr> <td>MM 838</td> <td>838</td> <td>356</td> <td>-</td> <td>-</td> <td>-</td> <td>-</td> <td>-</td> </tr> </tbody> </table>			DIMENSIONS HORS TOUT			DIMENSIONS DE L'ASSISE			DIMENSIONS DU DOSSIER		L	P	H	L	P	H	L	H	PO 33	33	14	-	-	-	-	-	MM 838	838	356	-	-	-
DIMENSIONS HORS TOUT			DIMENSIONS DE L'ASSISE			DIMENSIONS DU DOSSIER																												
L	P	H	L	P	H	L	H																											
PO 33	33	14	-	-	-	-	-																											
MM 838	838	356	-	-	-	-	-																											
 <p><b>Table de salon cubique, 40 po</b> TFC : s.o. Poids unitaire : 56 LB   25.5 KG Poids - boîte : 66 LB   29.94 KG Volume - boîte : 8 P<sup>3</sup>   0.22 M<sup>3</sup></p>	<p>Suppléments du fini des pieds :                      Chromé (<b>CHM</b>) - ajouter 67 \$                      Chrome brossé (<b>BCH</b>) - ajouter 115 \$                      Laiton satiné (<b>SBR</b>) - ajouter 246 \$                      Cuivre ancien (<b>ACO</b>) - ajouter 246 \$</p> <p>Module autoportant uniquement.</p> <p>Se reporter aux dessins des emplacements pour modules alimentation-USB.</p>	Prix courant																																
		<b>S7913</b>	1461																															
		<table border="1"> <thead> <tr> <th colspan="3">DIMENSIONS HORS TOUT</th> <th colspan="3">DIMENSIONS DE L'ASSISE</th> <th colspan="2">DIMENSIONS DU DOSSIER</th> </tr> <tr> <th>L</th> <th>P</th> <th>H</th> <th>L</th> <th>P</th> <th>H</th> <th>L</th> <th>H</th> </tr> </thead> <tbody> <tr> <td>PO 40</td> <td>20</td> <td>14</td> <td>-</td> <td>-</td> <td>-</td> <td>-</td> <td>-</td> </tr> <tr> <td>MM 1016</td> <td>508</td> <td>356</td> <td>-</td> <td>-</td> <td>-</td> <td>-</td> <td>-</td> </tr> </tbody> </table>			DIMENSIONS HORS TOUT			DIMENSIONS DE L'ASSISE			DIMENSIONS DU DOSSIER		L	P	H	L	P	H	L	H	PO 40	20	14	-	-	-	-	-	MM 1016	508	356	-	-	-
DIMENSIONS HORS TOUT			DIMENSIONS DE L'ASSISE			DIMENSIONS DU DOSSIER																												
L	P	H	L	P	H	L	H																											
PO 40	20	14	-	-	-	-	-																											
MM 1016	508	356	-	-	-	-	-																											
 <p><b>Table de salon cubique longue, 60 po</b> TFC : s.o. Poids unitaire : 81 LB   36.8 KG Poids - boîte : 93 LB   42.18 KG Volume - boîte : 12 P<sup>3</sup>   0.33 M<sup>3</sup></p>	<p>Suppléments du fini des pieds :                      Chromé (<b>CHM</b>) - ajouter 67 \$                      Chrome brossé (<b>BCH</b>) - ajouter 99 \$                      Laiton satiné (<b>SBR</b>) - ajouter 230 \$                      Cuivre ancien (<b>ACO</b>) - ajouter 230 \$</p> <p>Module autoportant uniquement.</p> <p>Se reporter aux dessins des emplacements pour modules alimentation-USB.</p>	Prix courant																																
		<b>S7915</b>	1911																															
		<table border="1"> <thead> <tr> <th colspan="3">DIMENSIONS HORS TOUT</th> <th colspan="3">DIMENSIONS DE L'ASSISE</th> <th colspan="2">DIMENSIONS DU DOSSIER</th> </tr> <tr> <th>L</th> <th>P</th> <th>H</th> <th>L</th> <th>P</th> <th>H</th> <th>L</th> <th>H</th> </tr> </thead> <tbody> <tr> <td>PO 60</td> <td>20</td> <td>14</td> <td>-</td> <td>-</td> <td>-</td> <td>-</td> <td>-</td> </tr> <tr> <td>MM 1524</td> <td>508</td> <td>356</td> <td>-</td> <td>-</td> <td>-</td> <td>-</td> <td>-</td> </tr> </tbody> </table>			DIMENSIONS HORS TOUT			DIMENSIONS DE L'ASSISE			DIMENSIONS DU DOSSIER		L	P	H	L	P	H	L	H	PO 60	20	14	-	-	-	-	-	MM 1524	508	356	-	-	-
DIMENSIONS HORS TOUT			DIMENSIONS DE L'ASSISE			DIMENSIONS DU DOSSIER																												
L	P	H	L	P	H	L	H																											
PO 60	20	14	-	-	-	-	-																											
MM 1524	508	356	-	-	-	-	-																											
 <p><b>Table de salon cubique longue, 72 po</b> TFC : s.o. Poids unitaire : 107 LB   48.53 KG Poids - boîte : 107 LB   48.53 KG Volume - boîte : 14.25 P<sup>3</sup>   0.4 M<sup>3</sup></p>	<p>Suppléments du fini des pieds :                      Chromé (<b>CHM</b>) - ajouter 81 \$                      Chrome brossé (<b>BCH</b>) - ajouter 188 \$                      Laiton satiné (<b>SBR</b>) - ajouter 313 \$                      Cuivre ancien (<b>ACO</b>) - ajouter 313 \$</p> <p>Module autoportant uniquement.</p> <p>Se reporter aux dessins des emplacements pour modules alimentation-USB.</p>	Prix courant																																
		<b>S7916</b>	1988																															
		<table border="1"> <thead> <tr> <th colspan="3">DIMENSIONS HORS TOUT</th> <th colspan="3">DIMENSIONS DE L'ASSISE</th> <th colspan="2">DIMENSIONS DU DOSSIER</th> </tr> <tr> <th>L</th> <th>P</th> <th>H</th> <th>L</th> <th>P</th> <th>H</th> <th>L</th> <th>H</th> </tr> </thead> <tbody> <tr> <td>PO 72</td> <td>20</td> <td>14</td> <td>-</td> <td>-</td> <td>-</td> <td>-</td> <td>-</td> </tr> <tr> <td>MM 1829</td> <td>508</td> <td>356</td> <td>-</td> <td>-</td> <td>-</td> <td>-</td> <td>-</td> </tr> </tbody> </table>			DIMENSIONS HORS TOUT			DIMENSIONS DE L'ASSISE			DIMENSIONS DU DOSSIER		L	P	H	L	P	H	L	H	PO 72	20	14	-	-	-	-	-	MM 1829	508	356	-	-	-
DIMENSIONS HORS TOUT			DIMENSIONS DE L'ASSISE			DIMENSIONS DU DOSSIER																												
L	P	H	L	P	H	L	H																											
PO 72	20	14	-	-	-	-	-																											
MM 1829	508	356	-	-	-	-	-																											

SIÈGES DRIFT



modèle 8034



modèle 8037



modèle 8030



modèle 8052



modèle 8022



modèle 8026

Tables Drift



Se reporter à la page 265 pour les tables Drift.

EXEMPLE D'UN CODE POUR LA COMMANDE D'UN SIÈGE DRIFT :

8030P	-S2	-WA50	-SE	-WA50	-R11
modèle	coutures scellées - dossier	textile - dossier et accoudoirs	coutures scellées - assise	textile - assise	couleur - protecteur

-AAM	-NM	-NB
fini -piétement	patins	membrane étanche

Vinyle Release pour les protecteurs d'accoudoirs et d'appui-tête

(R11) Blanc	(R21) Grange	(R31) Vert
(R12) Craie	(R22) Passe-velours	(R32) Bleu
(R13) Caillou	(R23) Cornaline	(R33) Noir
(R14) Taupe	(R24) Campagnol	(R34) Souris
(R15) Orange	(R25) Parchet	(R35) Plomb
(R16) Prairies	(R26) Picholine	(R36) Marine
(R17) Mordoré	(R27) Bonsaï	(R37) Chocolat noir
(R18) Fumerolle	(R28) Songe d'été	(R38) Espresso
(R19) Jaune	(R29) Calicot	

CHOIX DE MÉCANISMES :

Basculant (-4)

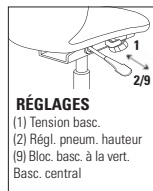

Caractéristiques ergonomiques :  
B, C, S, U

CARACTÉRISTIQUES DE SÉRIE

- Au dossier et aux accoudoirs profilés s'ajoute une assise moelleuse, créant un parfait équilibre entre style et confort.
- Les piétements fixes en bois sont fabriqués en hêtre et sont offerts dans tous les finis bois de série.
- Les piétements fixes et pivotants en bois sont offerts de série, dotés de patins en polycarbonate blanc ne marquant pas (voir la colonne de droite pour d'autres choix de patins).
- Les piétements monoblocs sont offerts de série dans un fini peint ou un fini métallique (voir la colonne de droite pour les suppléments).
- Les modèles à piétement monobloc sont offerts de série, dotés de patins en polycarbonate transparent (voir la colonne de droite pour d'autres choix de patins).
- Pour assurer une durabilité accrue pour les sièges d'appoint et de salon, choisir les modèles portant les suffixes P et PH, qui sont offerts dotés de protecteurs d'accoudoirs et d'appui-tête en vinyle Release de Global. Préciser la couleur.
- Pour faciliter l'entretien des sièges d'appoint et de salon, les modèles portant le suffixe F sont dotés d'une assise relevable (le matériau sous l'assise s'agence au textile choisi).
- Des coutures scellées sont offertes pour les dossiers et les assises (moyennant un supplément). Pour un pouf avec coutures scellées, choisir le modèle 8026S, offert dans des textiles approuvés uniquement.
- Une membrane étanche peut être ajoutée aux coussins d'assise (moyennant un supplément) mais ne peut être combinée avec des coutures scellées.
- Les sièges sont assemblés à l'aide de vis inviolables et sont livrés entièrement montés.
- Choix de rembourrage : tissus, vinyles ou cuirs. Les modèles garnis d'un vinyle ou cuir peuvent présenter des piqûres sur les coussins d'assise ou de dossier, s'il y a lieu.
- La capacité de charge de cette gamme est de 300 lb.

SIÈGES D'APPOINT

- Six styles de piétements sont offerts : monobloc, fixe en bois, pivotant à 4 pieds en étoile en bois, pivotant à 4 pieds en étoile chromé, haut pivotant à 4 pieds en étoile et à 5 pieds en étoile sur roulettes.
- Le piétement haut pivotant à 4 pieds en étoile est fini aluminium poli et doté de patins ne marquant pas (voir la colonne de droite pour d'autres choix de patins).
- Les sièges dotés d'un piétement pivotant sur 360° et munis de roulettes se règlent en hauteur sur 4 po et présentent un mécanisme de basculement qui se bloque à la verticale. Des roulettes pour surfaces à moquette et à revêtement dur sont offertes (voir la colonne de droite pour le choix de roulettes).

SIÈGES DE SALON

- Quatre styles de piétements sont offerts : monobloc, fixe en bois, pivotant à 4 pieds en étoile en bois et pivotant à 4 pieds en étoile chromé.
- Les modèles à piétement pivotant à 4 pieds en étoile chromé sont dotés d'un mécanisme de centrage automatique ou de pivotement sur 360°. Le piétement est fini chrome poli uniquement.
- Deux hauteurs d'assise sont offertes : 17 po avec un dossier à inclinaison classique pour un siège de salon ou 18 po avec un dossier à inclinaison moindre pour permettre de s'asseoir et de se relever plus facilement.

TABOURETS

- Trois styles de piétements sont offerts pour les tabourets de comptoir ou de bar : monobloc, fixe en bois et pivotant à 4 pieds en étoile en métal.



POUF

- Le pouf présente une base lestée qui l'empêche de verser et est doté de patins blancs ne marquant pas.

Ajouter les codes d'options dans l'ordre suivant :

- **Numéro de modèle**  
Préciser le numéro de modèle
- **Coutures + textile – dossier (NS)** Sans coutures scellées  
**(S2)** Coutures scellées. Voir le modèle pour le supplément. Préciser le code du textile.
- **Coutures + textile – assise (NS)** Sans coutures scellées  
**(SE)** Coutures scellées. Voir le modèle pour le supplément. Préciser le code du textile.
- **Textile – protecteurs d'accoudoirs + d'appui-tête** (modèles avec suffixe P et PH). Voir au bas à gauche pour les choix de vinyle Release.
- **Hauteur de l'assise** (sièges de salon uniquement)  
**(S17)** 17 po  
**(S18)** 18 po
- **Finis bois** (piétements en bois uniquement)
 

(AAM) Absolu	(NLW) Noyer naturel
(BKM) Noir	(ASM) Nuit
(ACM) Cerisier	(NBM) Noce Biondo
(EOM) Chêne foncé	(NGM) Noce Grigio
(ECM) Espresso	(NEM) Noce Leggero
(TFM) Bois fruitier	(NMM) Noce Medio
(HGM) Gris	(SKM) Palissandre
(AHM) Miel	(TWM) Noyer
(TMM) Acajou	(WTM) Crème WC
(AVM) Érable	(WHM) Blanc
(MWM) Noyer moyen	(WCM) Cerisier d'hiver
- **Fin du bâti**  
(modèles à piétement monobloc uniquement)  
Voir la page 378 pour le choix de finis du piétement. Un supplément s'applique pour les finis plaqués :  
**(CHM)** Chromé. Sièges d'appoint/de salon : + 41 \$.  
Tab. de comptoir : + 79 \$. Tab. de bar : + 79 \$.
- **Fin du piétement**  
(siège d'appoint à piétement à 5 pieds en étoile uniquement)  
**(A7)** Aluminium poli
- **Choix de cylindres**  
(modèles à piétement pivotant fini chromé uniquement)  
**(DSC)** pivotant  
**(DAC)** à centrage automatique
- **Choix de patins**  
(modèles à piétements en bois uniquement)  
**(NM)** patins en nylon blanc ne marquant pas pour la plupart des surfaces (de série)  
**(SG)** patins à coussinet en acier pour surfaces à moquette. Ajouter 17 \$.  
**(RG)** patins antidérapants à coussinet en caoutchouc pour la plupart des surfaces à revêtement dur. Ajouter 22 \$.  
**(FG)** patins à coussinet en feutre pour la plupart des surfaces à revêtement dur. Ajouter 22 \$.
- **Choix de patins** (modèles à piétement monobloc)  
**(CG)** patins en polycarbonate transparent pour la plupart des surfaces (de série)  
**(XG)** sans patins  
**(SG)** patins à coussinet en acier pour surfaces à moquette. Ajouter 19 \$.  
**(RG)** patins antidérapants à coussinet en caoutchouc pour la plupart des surfaces à revêtement dur. Ajouter 19 \$.  
**(FG)** patins à coussinet en feutre pour la plupart des surfaces à revêtement dur. Ajouter 19 \$.
- **Choix de patins** (modèles à 4 pieds hauts en étoile)  
**(NM)** patins en nylon blanc ne marquant pas pour la plupart des surfaces (de série)  
**(FG)** patins à coussinet en feutre pour la plupart des surfaces à revêtement dur. Ajouter 22 \$.
- **Choix de roulettes** (modèles à 5 pieds hauts en étoile)  
**(DC)** roulettes de 2 po pour surface à moquette  
**(RC)** roulettes de 2 po pour la plupart des surfaces à revêtement dur. Ajouter 17 \$.
- **Membrane étanche** (non offerte avec coutures scellées)  
**(NB)** Sans membrane étanche.  
**(MB)** Avec membrane étanche (assise uniquement). Ajouter 81 \$.

DESCRIPTION	CARACTÉRISTIQUES	MODÈLE	GRADES DE TEXTILE DE SÉRIE												
			1	2	3	4	5	6	7	8	9	10	11	12	
	<b>Pouf</b> TFC : 2 V.   1.83 M Poids unitaire : 25 LB   11.4 KG Poids - boîte : 31 LB   14.06 KG Volume - boîte : 8.5 P <sup>3</sup>   0.24 M <sup>3</sup>		8026	803	867	922	983	1086	1179	1274	1355	1458	1554	1683	1867
			8026S	905	969	1024	1085	1188	1281	1376	1457	1560	1656	1785	1969
			DIMENSIONS HORS TOUT			DIMENSIONS DE L'ASSISE			DIMENSIONS DU DOSSIER						
			L	P	H	L	P	H	L	H					
			PO 18.5	18.5	18	-	-	-	-	-					
			MM 470	470	457	-	-	-	-	-					
			RTA 00		1 par boîte										

DESCRIPTION	CARACTÉRISTIQUES	MODÈLE	GRADES DE TEXTILE DE SÉRIE														
			1	2	3	4	5	6	7	8	9	10	11	12			
	<b>Fauteuil d'appoint, piétement monobloc</b> TFC : 2 V.   1.83 M Poids unitaire : 22 LB   10 KG Poids - boîte : 31 LB   14.06 KG Volume - boîte : 13.25 P <sup>3</sup>   0.37 M <sup>3</sup>		8023	1389	1453	1507	1570	1671	1765	1859	1941	2043	2139	2269	2453		
			8023F	1489	1561	1622	1692	1806	1912	2018	2110	2225	2333	2479	2686		
			assise relevable														
			8023P	1409	1473	1527	1590	1691	1785	1879	1961	2063	2159	2289	2473		
			protecteurs d'accoudoirs														
			8023PF	1509	1581	1642	1712	1826	1932	2038	2130	2245	2353	2499	2706		
			protecteurs d'accoudoirs + assise relevable														
			DIMENSIONS HORS TOUT			DIMENSIONS DE L'ASSISE			DIMENSIONS DU DOSSIER								
			L	P	H	L	P	H	L	H							
			PO 24.5	23	31	18	17.5	18	15	13							
			MM 622	584	787	457	445	457	381	330							
			RTA 00	1 par boîte													

suppl. cout. scellées	(S2)	(SE)
8023	+ 33 \$	+ 25 \$
8023F	+ 33 \$	+ 40 \$
8023P	+ 49 \$	+ 25 \$
8023PF	+ 49 \$	+ 40 \$

DESCRIPTION	CARACTÉRISTIQUES	MODÈLE	GRADES DE TEXTILE DE SÉRIE														
			1	2	3	4	5	6	7	8	9	10	11	12			
	<b>Fauteuil d'appoint, piétement à 4 pieds en bois</b> TFC : 2 V.   1.83 M Poids unitaire : 24 LB   10.9 KG Poids - boîte : 31 LB   14.06 KG Volume - boîte : 15.75 P <sup>3</sup>   0.44 M <sup>3</sup>		8030	1469	1533	1587	1650	1751	1845	1939	2021	2123	2219	2349	2533		
			8030F	1569	1641	1702	1772	1886	1992	2098	2190	2305	2413	2559	2766		
			assise relevable														
			8030P	1489	1553	1607	1670	1771	1865	1959	2041	2143	2239	2369	2553		
			protecteurs d'accoudoirs														
			8030PF	1589	1661	1722	1792	1906	2012	2118	2210	2325	2433	2579	2786		
			protecteurs d'accoudoirs + assise relevable														
			DIMENSIONS HORS TOUT			DIMENSIONS DE L'ASSISE			DIMENSIONS DU DOSSIER								
			L	P	H	L	P	H	L	H							
			PO 24.5	23	31	18	17.5	18	15	13							
			MM 622	584	787	457	445	457	381	330							
			RTA 00	1 par boîte													

suppl. cout. scellées	(S2)	(SE)
8030	+ 33 \$	+ 25 \$
8030F	+ 33 \$	+ 40 \$
8030P	+ 49 \$	+ 25 \$
8030PF	+ 49 \$	+ 40 \$

DESCRIPTION	CARACTÉRISTIQUES	MODÈLE	GRADES DE TEXTILE DE SÉRIE														
			1	2	3	4	5	6	7	8	9	10	11	12			
	<b>Fauteuil d'appoint, piétement pivotant en bois</b> TFC : 2 V.   1.83 M Poids unitaire : 24 LB   10.9 KG Poids - boîte : 31 LB   14.06 KG Volume - boîte : 15.75 P <sup>3</sup>   0.44 M <sup>3</sup>		8031	1706	1770	1824	1887	1988	2082	2176	2258	2360	2456	2586	2770		
			8031F	1806	1878	1939	2009	2123	2229	2335	2427	2542	2650	2796	3003		
			assise relevable														
			8031P	1726	1790	1844	1907	2008	2102	2196	2278	2380	2476	2606	2790		
			protecteurs d'accoudoirs														
			8031PF	1826	1898	1959	2029	2143	2249	2355	2447	2562	2670	2816	3023		
			protecteurs d'accoudoirs + assise relevable														
			DIMENSIONS HORS TOUT			DIMENSIONS DE L'ASSISE			DIMENSIONS DU DOSSIER								
			L	P	H	L	P	H	L	H							
			PO 24.5	23	31	18	17.5	18	15	13							
			MM 622	584	787	457	445	457	381	330							
			RTA 00	1 par boîte													

suppl. cout. scellées	(S2)	(SE)
8031	+ 33 \$	+ 25 \$
8031F	+ 33 \$	+ 40 \$
8031P	+ 49 \$	+ 25 \$
8031PF	+ 49 \$	+ 40 \$

DESCRIPTION CARACTÉRISTIQUES MODÈLE GRADES DE TEXTILE DE SÉRIE



**Fauteuil d'appoint, piétement pivotant chromé**  
 TFC : 2 V. | 1.83 M  
 Poids unitaire : 24 LB | 10.9 KG  
 Poids - boîte : 31 LB | 14.06 KG  
 Volume - boîte : 15.75 P<sup>3</sup> | 0.44 M<sup>3</sup>

suppl. cout. scellées	(S2)	(SE)
<b>8032</b>	+ 33 \$	+ 25 \$
<b>8032F</b>	+ 33 \$	+ 40 \$
<b>8032P</b>	+ 49 \$	+ 25 \$
<b>8032PF</b>	+ 49 \$	+ 40 \$

	1	2	3	4	5	6	7	8	9	10	11	12
<b>8032</b>	1748	1812	1866	1929	2030	2124	2218	2300	2402	2498	2628	2812
<b>8032F</b>	1848	1920	1981	2051	2165	2271	2377	2469	2584	2692	2838	3045
assise relevable												
<b>8032P</b>	1768	1832	1886	1949	2050	2144	2238	2320	2422	2518	2648	2832
protecteurs d'accoudoirs												
<b>8032PF</b>	1868	1940	2001	2071	2185	2291	2397	2489	2604	2712	2858	3065
protecteurs d'accoudoirs + assise relevable												

	DIMENSIONS HORS TOUT			DIMENSIONS DE L'ASSISE			DIMENSIONS DU DOSSIER		
	L	P	H	L	P	H	L	H	
PO 24,5	23	31	18	17.5	18	15	13		
MM 622	584	787	457	445	457	381	330		
<b>RTA 00</b>	1 par boîte								



**Fauteuil d'appoint, piétement haut pivotant à 4 pieds en étoile**  
 TFC : 2 V. | 1.83 M  
 Poids unitaire : 26.5 LB | 12 KG  
 Poids - boîte : 35.5 LB | 16.1 KG  
 Volume - boîte : 13.25 P<sup>3</sup> | 0.37 M<sup>3</sup>

Coussin d'assise fixe uniquement.

suppl. cout. scellées	(S2)	(SE)
<b>8021</b>	+ 33 \$	+ 25 \$
<b>8021P</b>	+ 49 \$	+ 25 \$

	1	2	3	4	5	6	7	8	9	10	11	12
<b>8021</b>	1558	1622	1676	1739	1840	1934	2028	2110	2212	2308	2438	2622
<b>8021P</b>	1578	1642	1696	1759	1860	1954	2048	2130	2232	2328	2458	2642
protecteurs d'accoudoirs												

	DIMENSIONS HORS TOUT			DIMENSIONS DE L'ASSISE			DIMENSIONS DU DOSSIER		
	L	P	H	L	P	H	L	H	
PO 24,5	23	32	18	17.5	18.5	15	13		
MM 622	584	813	457	445	470	381	330		
<b>RTA 00</b>	1 par boîte								



**Fauteuil d'appoint, piétement pivotant basculant à 5 pieds en étoile sur roulettes**  
 TFC : 2 V. | 1.83 M  
 Poids unitaire : 28.5 LB | 13 KG  
 Poids - boîte : 37.5 LB | 17.01 KG  
 Volume - boîte : 15.75 P<sup>3</sup> | 0.44 M<sup>3</sup>

Mécanisme basculant avec blocage.  
 Coussin d'assise fixe uniquement.

suppl. cout. scellées	(S2)	(SE)
<b>8022</b>	+ 33 \$	+ 25 \$
<b>8022P</b>	+ 49 \$	+ 25 \$

	1	2	3	4	5	6	7	8	9	10	11	12
<b>8022</b>	1701	1765	1819	1882	1983	2077	2171	2253	2355	2451	2581	2765
<b>8022P</b>	1721	1785	1839	1902	2003	2097	2191	2273	2375	2471	2601	2785
protecteurs d'accoudoirs												

	DIMENSIONS HORS TOUT			DIMENSIONS DE L'ASSISE			DIMENSIONS DU DOSSIER		
	L	P	H	L	P	H	L	H	
PO 24,5	23	32.5	18	17.5	15	15	13		
MM 622	584	826	457	445	381	381	330		
<b>RTA 00</b>	1 par boîte								





**Fauteuil de salon à dossier bas, piétement monobloc**  
 TFC : 3.25 V. | 2.97 M  
 Poids unitaire : 42 LB | 19.1 KG  
 Poids - boîte : 52 LB | 23.59 KG  
 Volume - boîte : 19.25 P<sup>3</sup> | 0.54 M<sup>3</sup>

suppl. cout. scellées	(S2)	(SE)
<b>8024</b>	+ 68 \$	+ 29 \$
<b>8024F</b>	+ 68 \$	+ 44 \$
<b>8024P</b>	+ 84 \$	+ 29 \$
<b>8024PF</b>	+ 84 \$	+ 44 \$

	1	2	3	4	5	6	7	8	9	10	11	12
<b>8024</b>	1829	1933	2021	2122	2287	2440	2593	2726	2892	3048	3259	3558
<b>8024F</b>	1954	2082	2190	2315	2518	2706	2894	3058	3262	3454	3714	4082
assise relevable												
<b>8024P</b>	1849	1953	2041	2142	2307	2460	2613	2746	2912	3068	3279	3578
protecteurs d'accoudoirs												
<b>8024PF</b>	1974	2102	2210	2335	2538	2726	2914	3078	3282	3474	3734	4102
protecteurs d'accoudoirs + assise relevable												

	DIMENSIONS HORS TOUT			DIMENSIONS DE L'ASSISE			DIMENSIONS DU DOSSIER		
	L	P	H	L	P	H	L	H	
PO 29	30	33	21.5	20	17	21	16		
MM 737	762	838	546	508	432	533	406		
<b>RTA 00</b>	1 par boîte								

DESCRIPTION	CARACTÉRISTIQUES	MODÈLE	GRADES DE TEXTILE DE SÉRIE																										
			1	2	3	4	5	6	7	8	9	10	11	12															
 <p><b>Fauteuil de salon à dos. bas, piétement à 4 pieds en bois</b>                      TFC : 3.25 V.   2.97 M                      Poids unitaire : 43.5 LB   19.8 KG                      Poids - boîte : 53.5 LB   24.27 KG                      Volume - boîte : 19 P<sup>3</sup>   0.53 M<sup>3</sup></p>	<table border="1"> <thead> <tr> <th>suppl. cout. scellées</th> <th>(S2)</th> <th>(SE)</th> </tr> </thead> <tbody> <tr> <td>8025</td> <td>+ 68 \$</td> <td>+ 29 \$</td> </tr> <tr> <td>8025F</td> <td>+ 68 \$</td> <td>+ 44 \$</td> </tr> <tr> <td>8025P</td> <td>+ 84 \$</td> <td>+ 29 \$</td> </tr> <tr> <td>8025PF</td> <td>+ 84 \$</td> <td>+ 44 \$</td> </tr> </tbody> </table>	suppl. cout. scellées	(S2)	(SE)	8025	+ 68 \$	+ 29 \$	8025F	+ 68 \$	+ 44 \$	8025P	+ 84 \$	+ 29 \$	8025PF	+ 84 \$	+ 44 \$	8025	2329	2433	2521	2622	2787	2940	3093	3226	3392	3548	3759	4058
		suppl. cout. scellées	(S2)	(SE)																									
		8025	+ 68 \$	+ 29 \$																									
		8025F	+ 68 \$	+ 44 \$																									
		8025P	+ 84 \$	+ 29 \$																									
8025PF	+ 84 \$	+ 44 \$																											
8025F	2454	2582	2690	2815	3018	3206	3394	3558	3762	3954	4214	4582																	
assise relevable																													
8025P	2349	2453	2541	2642	2807	2960	3113	3246	3412	3568	3779	4078																	
protecteurs d'accoudoirs																													
8025PF	2474	2602	2710	2835	3038	3226	3414	3578	3782	3974	4234	4602																	
protecteurs d'accoudoirs + assise relevable																													
			DIMENSIONS HORS TOUT			DIMENSIONS DE L'ASSISE			DIMENSIONS DU DOSSIER																				
			L	P	H	L	P	H	L	H																			
PO			29	30	33	21.5	20	17	21	16																			
MM			737	762	838	546	508	432	533	406																			
RTA 00			1 par boîte																										

DESCRIPTION	CARACTÉRISTIQUES	MODÈLE	GRADES DE TEXTILE DE SÉRIE																										
			1	2	3	4	5	6	7	8	9	10	11	12															
 <p><b>Fauteuil de salon à dos. bas, piétement pivotant en bois</b>                      TFC : 3.25 V.   2.97 M                      Poids unitaire : 43 LB   19.5 KG                      Poids - boîte : 53 LB   24.04 KG                      Volume - boîte : 19 P<sup>3</sup>   0.53 M<sup>3</sup></p>	<table border="1"> <thead> <tr> <th>suppl. cout. scellées</th> <th>(S2)</th> <th>(SE)</th> </tr> </thead> <tbody> <tr> <td>8033</td> <td>+ 68 \$</td> <td>+ 29 \$</td> </tr> <tr> <td>8033F</td> <td>+ 68 \$</td> <td>+ 44 \$</td> </tr> <tr> <td>8033P</td> <td>+ 84 \$</td> <td>+ 29 \$</td> </tr> <tr> <td>8033PF</td> <td>+ 84 \$</td> <td>+ 44 \$</td> </tr> </tbody> </table>	suppl. cout. scellées	(S2)	(SE)	8033	+ 68 \$	+ 29 \$	8033F	+ 68 \$	+ 44 \$	8033P	+ 84 \$	+ 29 \$	8033PF	+ 84 \$	+ 44 \$	8033	2329	2433	2521	2622	2787	2940	3093	3226	3392	3548	3759	4058
		suppl. cout. scellées	(S2)	(SE)																									
		8033	+ 68 \$	+ 29 \$																									
		8033F	+ 68 \$	+ 44 \$																									
		8033P	+ 84 \$	+ 29 \$																									
8033PF	+ 84 \$	+ 44 \$																											
8033F	2454	2582	2690	2815	3018	3206	3394	3558	3762	3954	4214	4582																	
assise relevable																													
8033P	2349	2453	2541	2642	2807	2960	3113	3246	3412	3568	3779	4078																	
protecteurs d'accoudoirs																													
8033PF	2474	2602	2710	2835	3038	3226	3414	3578	3782	3974	4234	4602																	
protecteurs d'accoudoirs + assise relevable																													
			DIMENSIONS HORS TOUT			DIMENSIONS DE L'ASSISE			DIMENSIONS DU DOSSIER																				
			L	P	H	L	P	H	L	H																			
PO			29	30	33	21.5	20	17	21	16																			
MM			737	762	838	546	508	432	533	406																			
RTA 00			1 par boîte																										

DESCRIPTION	CARACTÉRISTIQUES	MODÈLE	GRADES DE TEXTILE DE SÉRIE																										
			1	2	3	4	5	6	7	8	9	10	11	12															
 <p><b>Fauteuil de salon à dos. bas, piétement pivotant chromé</b>                      TFC : 3.25 V.   2.97 M                      Poids unitaire : 49 LB   22.3 KG                      Poids - boîte : 59 LB   26.76 KG                      Volume - boîte : 19.25 P<sup>3</sup>   0.54 M<sup>3</sup></p>	<table border="1"> <thead> <tr> <th>suppl. cout. scellées</th> <th>(S2)</th> <th>(SE)</th> </tr> </thead> <tbody> <tr> <td>8034</td> <td>+ 68 \$</td> <td>+ 29 \$</td> </tr> <tr> <td>8034F</td> <td>+ 68 \$</td> <td>+ 44 \$</td> </tr> <tr> <td>8034P</td> <td>+ 84 \$</td> <td>+ 29 \$</td> </tr> <tr> <td>8034PF</td> <td>+ 84 \$</td> <td>+ 44 \$</td> </tr> </tbody> </table>	suppl. cout. scellées	(S2)	(SE)	8034	+ 68 \$	+ 29 \$	8034F	+ 68 \$	+ 44 \$	8034P	+ 84 \$	+ 29 \$	8034PF	+ 84 \$	+ 44 \$	8034	2344	2448	2536	2637	2802	2955	3108	3241	3407	3563	3774	4073
		suppl. cout. scellées	(S2)	(SE)																									
		8034	+ 68 \$	+ 29 \$																									
		8034F	+ 68 \$	+ 44 \$																									
		8034P	+ 84 \$	+ 29 \$																									
8034PF	+ 84 \$	+ 44 \$																											
8034F	2469	2597	2705	2830	3033	3221	3409	3573	3777	3969	4229	4597																	
assise relevable																													
8034P	2364	2468	2556	2657	2822	2975	3128	3261	3427	3583	3794	4093																	
protecteurs d'accoudoirs																													
8034PF	2489	2617	2725	2850	3053	3241	3429	3593	3797	3989	4249	4617																	
protecteurs d'accoudoirs + assise relevable																													
			DIMENSIONS HORS TOUT			DIMENSIONS DE L'ASSISE			DIMENSIONS DU DOSSIER																				
			L	P	H	L	P	H	L	H																			
PO			29	30	33	21.5	20	17	21	16																			
MM			737	762	838	546	508	432	533	406																			
RTA 00			1 par boîte																										

DESCRIPTION	CARACTÉRISTIQUES	MODÈLE	GRADES DE TEXTILE DE SÉRIE																										
			1	2	3	4	5	6	7	8	9	10	11	12															
 <p><b>Fauteuil de salon à dos. moyen, piétement monobloc</b>                      TFC : 3.5 V.   3.2 M                      Poids unitaire : 42 LB   19.1 KG                      Poids - boîte : 52 LB   23.59 KG                      Volume - boîte : 25.5 P<sup>3</sup>   0.72 M<sup>3</sup></p>	<table border="1"> <thead> <tr> <th>suppl. cout. scellées</th> <th>(S2)</th> <th>(SE)</th> </tr> </thead> <tbody> <tr> <td>8016</td> <td>+ 74 \$</td> <td>+ 29 \$</td> </tr> <tr> <td>8016F</td> <td>+ 74 \$</td> <td>+ 44 \$</td> </tr> <tr> <td>8016P</td> <td>+ 90 \$</td> <td>+ 29 \$</td> </tr> <tr> <td>8016PF</td> <td>+ 90 \$</td> <td>+ 44 \$</td> </tr> </tbody> </table>	suppl. cout. scellées	(S2)	(SE)	8016	+ 74 \$	+ 29 \$	8016F	+ 74 \$	+ 44 \$	8016P	+ 90 \$	+ 29 \$	8016PF	+ 90 \$	+ 44 \$	8016	1923	2035	2130	2238	2417	2581	2746	2889	3068	3236	3463	3785
		suppl. cout. scellées	(S2)	(SE)																									
		8016	+ 74 \$	+ 29 \$																									
		8016F	+ 74 \$	+ 44 \$																									
		8016P	+ 90 \$	+ 29 \$																									
8016PF	+ 90 \$	+ 44 \$																											
8016F	2073	2209	2324	2456	2672	2872	3072	3246	3463	3667	3943	4334																	
assise relevable																													
8016P	1943	2055	2150	2258	2437	2601	2766	2909	3088	3256	3483	3805																	
protecteurs d'accoudoirs																													
8016PF	2093	2229	2344	2476	2692	2892	3092	3266	3483	3687	3963	4354																	
protecteurs d'accoudoirs + assise relevable																													
			DIMENSIONS HORS TOUT			DIMENSIONS DE L'ASSISE			DIMENSIONS DU DOSSIER																				
			L	P	H	L	P	H	L	H																			
PO			29	31.5	38.5	21.5	20	17	21	21.5																			
MM			737	800	978	546	508	432	533	546																			
RTA 00			1 par boîte																										



DESCRIPTION CARACTÉRISTIQUES MODÈLE GRADES DE TEXTILE DE SÉRIE



**Fauteuil de salon à dos. moyen, piétement à 4 pieds en bois**  
 TFC : 3.5 V. | 3.2 M  
 Poids unitaire : 43.5 LB | 19.8 KG  
 Poids - boîte : 53.5 LB | 24.27 KG  
 Volume - boîte : 25.5 P³ | 0.72 M³

	suppl. cout. scellées	
	(S2)	(SE)
<b>8027</b>	+ 74 \$	+ 29 \$
<b>8027F</b>	+ 74 \$	+ 44 \$
<b>8027P</b>	+ 90 \$	+ 29 \$
<b>8027PF</b>	+ 90 \$	+ 44 \$

	1	2	3	4	5	6	7	8	9	10	11	12
<b>8027</b>	2423	2535	2630	2738	2917	3081	3246	3389	3568	3736	3963	4285
<b>8027F</b>	2573	2709	2824	2956	3172	3372	3572	3746	3963	4167	4443	4834
assise relevable												
<b>8027P</b>	2443	2555	2650	2758	2937	3101	3266	3409	3588	3756	3983	4305
protecteurs d'accoudoirs												
<b>8027PF</b>	2593	2729	2844	2976	3192	3392	3592	3766	3983	4187	4463	4854
protecteurs d'accoudoirs + assise relevable												

	DIMENSIONS HORS TOUT			DIMENSIONS DE L'ASSISE			DIMENSIONS DU DOSSIER	
	L	P	H	L	P	H	L	H
PO	29	31.5	38.5	21.5	20	17	21	21.5
MM	737	800	978	546	508	432	533	546

**RTA 00** 1 par boîte



**Fauteuil de salon à dos. moyen, piétement pivotant en bois**  
 TFC : 3.5 V. | 3.2 M  
 Poids unitaire : 44 LB | 20 KG  
 Poids - boîte : 54 LB | 24.49 KG  
 Volume - boîte : 25.5 P³ | 0.72 M³

	suppl. cout. scellées	
	(S2)	(SE)
<b>8035</b>	+ 74 \$	+ 29 \$
<b>8035F</b>	+ 74 \$	+ 44 \$
<b>8035P</b>	+ 90 \$	+ 29 \$
<b>8035PF</b>	+ 90 \$	+ 44 \$

	1	2	3	4	5	6	7	8	9	10	11	12
<b>8035</b>	2423	2535	2630	2738	2917	3081	3246	3389	3568	3736	3963	4285
<b>8035F</b>	2573	2709	2824	2956	3172	3372	3572	3746	3963	4167	4443	4834
assise relevable												
<b>8035P</b>	2443	2555	2650	2758	2937	3101	3266	3409	3588	3756	3983	4305
protecteurs d'accoudoirs												
<b>8035PF</b>	2593	2729	2844	2976	3192	3392	3592	3766	3983	4187	4463	4854
protecteurs d'accoudoirs + assise relevable												

	DIMENSIONS HORS TOUT			DIMENSIONS DE L'ASSISE			DIMENSIONS DU DOSSIER	
	L	P	H	L	P	H	L	H
PO	29	31.5	38.5	21.5	20	17	21	21.5
MM	737	800	978	546	508	432	533	546

**RTA 00** 1 par boîte



**Fauteuil de salon à dos. moyen, piétement pivotant chromé**  
 TFC : 3.5 V. | 3.2 M  
 Poids unitaire : 50 LB | 22.7 KG  
 Poids - boîte : 60 LB | 27.22 KG  
 Volume - boîte : 25.5 P³ | 0.72 M³

	suppl. cout. scellées	
	(S2)	(SE)
<b>8036</b>	+ 74 \$	+ 29 \$
<b>8036F</b>	+ 74 \$	+ 44 \$
<b>8036P</b>	+ 90 \$	+ 29 \$
<b>8036PF</b>	+ 90 \$	+ 44 \$

	1	2	3	4	5	6	7	8	9	10	11	12
<b>8036</b>	2439	2551	2646	2754	2933	3097	3262	3405	3584	3752	3979	4301
<b>8036F</b>	2589	2725	2840	2972	3188	3388	3588	3762	3979	4183	4459	4850
assise relevable												
<b>8036P</b>	2459	2571	2666	2774	2953	3117	3282	3425	3604	3772	3999	4321
protecteurs d'accoudoirs												
<b>8036PF</b>	2609	2745	2860	2992	3208	3408	3608	3782	3999	4203	4479	4870
protecteurs d'accoudoirs + assise relevable												

	DIMENSIONS HORS TOUT			DIMENSIONS DE L'ASSISE			DIMENSIONS DU DOSSIER	
	L	P	H	L	P	H	L	H
PO	29	31.5	38.5	21.5	20	17	21	21.5
MM	737	800	978	546	508	432	533	546

**RTA 00** 1 par boîte



**Fauteuil de salon à dossier haut, piétement monobloc**  
 TFC : 3.75 V. | 3.43 M  
 Poids unitaire : 46 LB | 20.9 KG  
 Poids - boîte : 56 LB | 25.4 KG  
 Volume - boîte : 28.25 P³ | 0.79 M³



	suppl. cout. scellées	
	(S2)	(SE)
<b>8028</b>	+ 76 \$	+ 29 \$
<b>8028F</b>	+ 76 \$	+ 44 \$
<b>8028P</b>	+ 93 \$	+ 29 \$
<b>8028PF</b>	+ 93 \$	+ 44 \$
<b>8028PH</b>	+ 112 \$	+ 29 \$
<b>8028PHF</b>	+ 112 \$	+ 44 \$



	1	2	3	4	5	6	7	8	9	10	11	12
<b>8028</b>	2150	2270	2371	2488	2679	2855	3031	3185	3376	3556	3800	4145
<b>8028F</b>	2325	2469	2591	2731	2959	3171	3383	3567	3797	4013	4305	4719
assise relevable												
<b>8028P</b>	2170	2290	2391	2508	2699	2875	3051	3205	3396	3576	3820	4165
protecteurs d'accoudoirs												
<b>8028PF</b>	2345	2489	2611	2751	2979	3191	3403	3587	3817	4033	4325	4739
protecteurs d'accoudoirs + assise relevable												
<b>8028PH</b>	2200	2320	2421	2538	2729	2905	3081	3235	3426	3606	3850	4195
protecteurs d'accoudoirs + appui-tête												
<b>8028PHF</b>	2375	2519	2641	2781	3009	3221	3433	3617	3847	4063	4355	4769
protecteurs d'accoudoirs + appui-tête + assise relevable												



	DIMENSIONS HORS TOUT			DIMENSIONS DE L'ASSISE			DIMENSIONS DU DOSSIER	
	L	P	H	L	P	H	L	H
PO	29	31.5	44.5	21.5	20	17	21	27.5
MM	737	800	1130	546	508	432	533	699

**RTA 00** 1 par boîte



DESCRIPTION	CARACTÉRISTIQUES	MODÈLE	GRADES DE TEXTILE DE SÉRIE											
			1	2	3	4	5	6	7	8	9	10	11	12
 	suppl. cout. scellées <b>8029</b> + 76 \$ + 29 \$ <b>8029F</b> + 76 \$ + 44 \$ <b>8029P</b> + 93 \$ + 29 \$ <b>8029PF</b> + 93 \$ + 44 \$ <b>8029PH</b> + 112 \$ + 29 \$ <b>8029PHF</b> + 112 \$ + 44 \$	<b>8029</b> 2650 2770 2871 2988 3179 3355 3531 3685 3876 4056 4300 4645 <b>8029F</b> 2825 2969 3091 3231 3459 3671 3883 4067 4297 4513 4805 5219 assise relevable <b>8029P</b> 2670 2790 2891 3008 3199 3375 3551 3705 3896 4076 4320 4665 protecteurs d'accoudoirs <b>8029PF</b> 2845 2989 3111 3251 3479 3691 3903 4087 4317 4533 4825 5239 protecteurs d'accoudoirs + assise relevable <b>8029PH</b> 2700 2820 2921 3038 3229 3405 3581 3735 3926 4106 4350 4695 protecteurs d'accoudoirs + appui-tête <b>8029PHF</b> 2875 3019 3141 3281 3509 3721 3933 4117 4347 4563 4855 5269 protecteurs d'accoudoirs + appui-tête + assise relevable	<b>DIMENSIONS HORS TOUT</b> L P H			<b>DIMENSIONS DE L'ASSISE</b> L P H			<b>DIMENSIONS DU DOSSIER</b> L H					
			PO 29 31.5 44.5 21.5 20 17 21 27.5 MM 737 800 1130 546 508 432 533 699	<b>RTA 00</b> 1 par boîte										

DESCRIPTION	CARACTÉRISTIQUES	MODÈLE	GRADES DE TEXTILE DE SÉRIE											
			1	2	3	4	5	6	7	8	9	10	11	12
 	suppl. cout. scellées <b>8037</b> + 76 \$ + 29 \$ <b>8037F</b> + 76 \$ + 44 \$ <b>8037P</b> + 93 \$ + 29 \$ <b>8037PF</b> + 93 \$ + 44 \$ <b>8037PH</b> + 112 \$ + 29 \$ <b>8037PHF</b> + 112 \$ + 44 \$	<b>8037</b> 2650 2770 2871 2988 3179 3355 3531 3685 3876 4056 4300 4645 <b>8037F</b> 2825 2969 3091 3231 3459 3671 3883 4067 4297 4513 4805 5219 assise relevable <b>8037P</b> 2670 2790 2891 3008 3199 3375 3551 3705 3896 4076 4320 4665 protecteurs d'accoudoirs <b>8037PF</b> 2845 2989 3111 3251 3479 3691 3903 4087 4317 4533 4825 5239 protecteurs d'accoudoirs + assise relevable <b>8037PH</b> 2700 2820 2921 3038 3229 3405 3581 3735 3926 4106 4350 4695 protecteurs d'accoudoirs + appui-tête <b>8037PHF</b> 2875 3019 3141 3281 3509 3721 3933 4117 4347 4563 4855 5269 protecteurs d'accoudoirs + appui-tête + assise relevable	<b>DIMENSIONS HORS TOUT</b> L P H			<b>DIMENSIONS DE L'ASSISE</b> L P H			<b>DIMENSIONS DU DOSSIER</b> L H					
			PO 29 31.5 44.5 21.5 20 17 21 27.5 MM 737 800 1130 546 508 432 533 699	<b>RTA 00</b> 1 par boîte										

DESCRIPTION	CARACTÉRISTIQUES	MODÈLE	GRADES DE TEXTILE DE SÉRIE											
			1	2	3	4	5	6	7	8	9	10	11	12
 	suppl. cout. scellées <b>8038</b> + 76 \$ + 29 \$ <b>8038F</b> + 76 \$ + 44 \$ <b>8038P</b> + 93 \$ + 29 \$ <b>8038PF</b> + 93 \$ + 44 \$ <b>8038PH</b> + 112 \$ + 29 \$ <b>8038PHF</b> + 112 \$ + 44 \$	<b>8038</b> 2666 2786 2887 3004 3195 3371 3547 3701 3892 4072 4316 4661 <b>8038F</b> 2841 2985 3107 3247 3475 3687 3899 4083 4313 4529 4821 5235 assise relevable <b>8038P</b> 2686 2806 2907 3024 3215 3391 3567 3721 3912 4092 4336 4681 protecteurs d'accoudoirs <b>8038PF</b> 2861 3005 3127 3267 3495 3707 3919 4103 4333 4549 4841 5255 protecteurs d'accoudoirs + assise relevable <b>8038PH</b> 2716 2836 2937 3054 3245 3421 3597 3751 3942 4122 4366 4711 protecteurs d'accoudoirs + appui-tête <b>8038PHF</b> 2891 3035 3157 3297 3525 3737 3949 4133 4363 4579 4871 5285 protecteurs d'accoudoirs + appui-tête + assise relevable	<b>DIMENSIONS HORS TOUT</b> L P H			<b>DIMENSIONS DE L'ASSISE</b> L P H			<b>DIMENSIONS DU DOSSIER</b> L H					
			PO 29 31.5 44.5 21.5 20 17 21 27.5 MM 737 800 1130 546 508 432 533 699	<b>RTA 00</b> 1 par boîte										

DESCRIPTION CARACTÉRISTIQUES MODÈLE GRADES DE TEXTILE DE SÉRIE



**Tabouret de comptoir, piétement monobloc**  
 TFC : 1.5 V. | 1.37 M  
 Poids unitaire : 23.5 LB | 10.7 KG  
 Poids - boîte : 30 LB | 13.61 KG  
 Volume - boîte : 9 P<sup>3</sup> | 0.25 M<sup>3</sup>

suppl. cout. scellées	(S2)	(SE)
<b>8051</b>	+ 26 \$	+ 17 \$

	1	2	3	4	5	6	7	8	9	10	11	12
<b>8051</b>	1135	1183	1224	1270	1347	1417	1488	1549	1626	1698	1795	1933

DIMENSIONS HORS TOUT			DIMENSIONS DE L'ASSISE			DIMENSIONS DU DOSSIER	
L	P	H	L	P	H	L	H

PO 19.25	19	34.5	15.5	15.75	24.5	12.5	10
MM 489	483	876	394	400	622	318	254

**RTA 00** 1 par boîte



**Tabouret de comptoir, piétement à 4 pieds en bois**  
 TFC : 1.5 V. | 1.37 M  
 Poids unitaire : 22 LB | 10 KG  
 Poids - boîte : 28 LB | 12.7 KG  
 Volume - boîte : 9 P<sup>3</sup> | 0.25 M<sup>3</sup>

suppl. cout. scellées	(S2)	(SE)
<b>8052</b>	+ 26 \$	+ 17 \$

	1	2	3	4	5	6	7	8	9	10	11	12
<b>8052</b>	1685	1733	1774	1820	1897	1967	2038	2099	2176	2248	2345	2483

DIMENSIONS HORS TOUT			DIMENSIONS DE L'ASSISE			DIMENSIONS DU DOSSIER	
L	P	H	L	P	H	L	H

PO 19.25	19	34.5	15.5	15.75	24.5	12.5	10
MM 489	483	876	394	400	622	318	254

**RTA 00** 1 par boîte



**Tabouret de comptoir, piétement pivotant chromé**  
 TFC : 1.5 V. | 1.37 M  
 Poids unitaire : 36.5 LB | 16.6 KG  
 Poids - boîte : 43 LB | 19.5 KG  
 Volume - boîte : 11.5 P<sup>3</sup> | 0.32 M<sup>3</sup>

suppl. cout. scellées	(S2)	(SE)
<b>8053</b>	+ 26 \$	+ 17 \$

	1	2	3	4	5	6	7	8	9	10	11	12
<b>8053</b>	2185	2233	2274	2320	2397	2467	2538	2599	2676	2748	2845	2983

DIMENSIONS HORS TOUT			DIMENSIONS DE L'ASSISE			DIMENSIONS DU DOSSIER	
L	P	H	L	P	H	L	H

PO 19.25	20	34.5	15.5	15.75	24.5	12.5	10
MM 489	508	876	394	400	622	318	254

**RTA 00** 1 par boîte



**Tabouret de bar, piétement monobloc**  
 TFC : 1.5 V. | 1.37 M  
 Poids unitaire : 25 LB | 11.4 KG  
 Poids - boîte : 33 LB | 14.97 KG  
 Volume - boîte : 11 P<sup>3</sup> | 0.31 M<sup>3</sup>

suppl. cout. scellées	(S2)	(SE)
<b>8054</b>	+ 26 \$	+ 17 \$

	1	2	3	4	5	6	7	8	9	10	11	12
<b>8054</b>	1210	1258	1299	1345	1422	1492	1563	1624	1701	1773	1870	2008

DIMENSIONS HORS TOUT			DIMENSIONS DE L'ASSISE			DIMENSIONS DU DOSSIER	
L	P	H	L	P	H	L	H

PO 19.25	20	40	15.5	15.75	29.5	12.5	10
MM 489	508	1016	394	400	749	318	254

**RTA 00** 1 par boîte



**Tabouret de bar, piétement à 4 pieds en bois**  
 TFC : 1.5 V. | 1.37 M  
 Poids unitaire : 22.5 LB | 10.2 KG  
 Poids - boîte : 30 LB | 13.61 KG  
 Volume - boîte : 11 P<sup>3</sup> | 0.31 M<sup>3</sup>

suppl. cout. scellées	(S2)	(SE)
<b>8055</b>	+ 26 \$	+ 17 \$

	1	2	3	4	5	6	7	8	9	10	11	12
<b>8055</b>	1760	1808	1849	1895	1972	2042	2113	2174	2251	2323	2420	2558

DIMENSIONS HORS TOUT			DIMENSIONS DE L'ASSISE			DIMENSIONS DU DOSSIER	
L	P	H	L	P	H	L	H

PO 19.25	20	40	15.5	15.75	29.5	12.5	10
MM 489	508	1016	394	400	749	318	254

**RTA 00** 1 par boîte



**Tabouret de bar, piétement pivotant chromé**  
 TFC : 1.5 V. | 1.37 M  
 Poids unitaire : 38 LB | 17.3 KG  
 Poids - boîte : 45.5 LB | 20.64 KG  
 Volume - boîte : 13.25 P<sup>3</sup> | 0.37 M<sup>3</sup>

suppl. cout. scellées	(S2)	(SE)
<b>8056</b>	+ 26 \$	+ 17 \$

	1	2	3	4	5	6	7	8	9	10	11	12
<b>8056</b>	2260	2308	2349	2395	2472	2542	2613	2674	2751	2823	2920	3058

DIMENSIONS HORS TOUT			DIMENSIONS DE L'ASSISE			DIMENSIONS DU DOSSIER	
L	P	H	L	P	H	L	H

PO 19.25	20	40	15.5	15.75	29.5	12.5	10
MM 489	508	1016	394	400	749	318	254

**RTA 00** 1 par boîte

TABLES DRIFT



modèle 8041R2616C



modèle 8042S02816I



modèle 8042S02816WSF

Sièges Drift



Se reporter à la page 258 pour les sièges Drift.

CARACTÉRISTIQUES DE SÉRIE

- Trois formes, de nombreux formats, deux styles de chants et trois matériaux pour les plateaux sont offerts pour les tables, qui peuvent toutes être dotées d'un des trois styles de piétements proposés, soit un piétement monobloc, un piétement à quatre pieds en bois ou un piétement en métal fini chrome poli.
- Le piétement des tables est fixe et ne pivote pas.
- Les piétements monoblocs sont offerts en deux hauteurs.
- Les piétements en bois sont fabriqués en hêtre et sont offerts dans tous les finis bois de série.
- Les piétements monoblocs sont offerts de série dans un fini peint ou plaqué. Se reporter aux suppléments.
- Les piétements en chrome sont offerts dans un fini chrome poli uniquement.
- Les plateaux des tables sont offerts en mélamine, en stratifié ou en surface solide.
- Les plateaux à chant plat sont offerts en mélamine thermosoudée (TFL) de 1 po d'épaisseur et dotés d'une bande de chant de 2 mm ou en stratifié haute pression (HPL) de 1 1/16 po d'épaisseur et dotés d'une bande de chant de 2 mm (se reporter aux suppléments).
- Les plateaux à chant à arrête vive sont offerts uniquement en stratifié haute pression (HPL) de 1 3/16 po d'épaisseur et dotés d'une bande de chant de 2,5 mm.
- Les plateaux en surface solide mesurent 1,25 po d'épaisseur et peuvent présenter un chant plat ou à arrête vive.
- Les piétements fini chrome poli sont munis de patins en polycarbonate blanc qui ne marquent pas et qui conviennent à la plupart des surfaces à moquette ou à revêtement dur.
- Les tables sont expédiées entièrement montées.

Préciser le choix selon les critères suivants :

- **Numéro de modèle** (le suffixe précise le chant)  
**modèles à piétement monobloc**  
 \_\_\_\_\_ I mélamine ou stratifié, chant plat  
 \_\_\_\_\_ K Mélamine, chant à arrête vive  
 \_\_\_\_\_ SF surface solide, chant plat  
 \_\_\_\_\_ SK surface solide, chant à arrête vive  
**modèles à piétement fini chrome poli**  
 \_\_\_\_\_ C mélamine ou stratifié, chant plat  
 \_\_\_\_\_ CK Mélamine, chant à arrête vive  
 \_\_\_\_\_ CSF surface solide, chant plat  
 \_\_\_\_\_ CSK surface solide, chant à arrête vive  
**modèles à piétement à 4 pieds en bois**  
 \_\_\_\_\_ W mélamine ou stratifié, chant plat  
 \_\_\_\_\_ WK Mélamine, chant à arrête vive  
 \_\_\_\_\_ WSF surface solide, chant plat  
 \_\_\_\_\_ WSK surface solide, chant à arrête vive

- **Plateaux MÉLAMINE OU STRATIFIÉ**  
**Type de surface** (plateaux à chant plat uniquement)  
 (TFL) Mélamine thermosoudée  
 (HPL) Stratifié haute pression  
**Finis – plateau**  
 (se reporter au modèle pour le supplément HPL)  
 (ACJ) acajou absolu (FCL) première classe  
 (ASN) nuit d'orient (NBL) noce biondo  
 (AWC) cerisier avant (NGL) noce grigio  
 (AWH) miel avant (NEL) noce leggero  
 (BLK) noir (NML) noce medio  
 (BRC) cobalt brossé (QTM) acajou sur quartier  
 (BZD) blizzard (SDT) beauté naturelle  
 (CGY) gris hors série (SDB) concassé  
 (CMB) érable clair (SOG) orange  
 (DES) espresso profond (WCR) cerisier d'hiver  
 (DWT) blanc de blancs (WHE) brou  
 (FAS) fashionista (WHC) chocolat blanc

SURFACE SOLIDE

Finis – plateau (se reporter au modèle pour le supplément grade 2)

- (SWH) Blanc de blancs - grade 1
- (SBT) Tempête beige - grade 2
- (SBX) Mirage onyx noir - grade 2
- (SFW) Mirage blanc givré - grade 2
- (SHS) Pierre chaude - grade 2
- (SMG) Spectre verre de lait - grade 2
- (SNM) Mélange nordique - grade 2

Finis – piétement PIÉTEMENT MONOBLOC

Se reporter à la page 378, pour le choix de finis de série. Un supplément s'applique pour les finis plaqués :

- (CHM) Chromé. Ajouter 33 \$.

PIÉTEMENT EN BOIS

(se reporter au tableau d'agencement des finis)

- (AAM) Absolu (NLW) Noyer naturel
- (BKM) Noir (ASM) Nuit
- (ACM) Cerisier (NBM) Noce Biondo
- (EOM) Chêne foncé (NGM) Noce Grigio
- (ECM) Espresso (NEM) Noce Leggero
- (TFM) Bois fruitier (NMM) Noce Medio
- (HGM) Gris (SKM) Palissandre
- (AHM) Miel (TWM) Noyer
- (TMM) Acajou (WTM) Crème WC
- (AVM) Érable (WHM) Blanc
- (MWM) Noyer moyen (WCM) Cerisier d'hiver

PIÉTEMENTS FINI CHROME POLI

(CHM) Chromé.

Type de patins

PIÉTEMENT MONOBLOC

- (CG) patins en polycarbonate transparent pour la plupart des surfaces (de série)
- (XG) sans patins (surfaces à moquette)
- (SG) patins à coussinet en acier pour surfaces à moquette. Ajouter 19 \$.
- (RG) patins à coussinet en caoutchouc pour la plupart des surfaces à revêtement dur. Ajouter 19 \$.
- (FG) patins à coussinet en feutre pour la plupart des surfaces à revêtement dur. Ajouter 19 \$.

PIÉTEMENT EN BOIS

- (NM) patins en nylon blanc ne marquant pas pour la plupart des surfaces (de série)
- (SG) patins à coussinet en acier pour surfaces à moquette. Ajouter 17 \$.
- (RG) patins antidérapants à coussinet en caoutchouc pour la plupart des surfaces à revêtement dur. Ajouter 22 \$.
- (FG) patins à coussinet en feutre pour la plupart des surfaces à revêtement dur. Ajouter 22 \$.

TABLEAU D'AGENCEMENT DES FINIS – TABLES DRIFT			
PLATEAU EN MÉLAMINE OU STRATIFIÉ		PIÉTEMENT EN BOIS AGENCÉ	
ACJ	Acajou absolu	AAM	Absolu
		MWM	Noyer moyen
ASN	Nuit d'Orient	ASM	Nuit
AWC	Cerisier Avant	ACM	Cerisier
AWH	Miel Avant	AHM	Miel
BLK	Noir	BKM	Noir
CMB	Érable clair	AVM	Érable
DES	Espresso profond	ECM	Espresso
DWT	Blanc de blancs	WHM	Blanc
NBL	Noce Biondo	NBM	Noce Biondo
NEL	Noce Leggero	NEM	Noce Leggero
NGL	Noce Grigio	NGM	Noce Grigio
NML	Noce Medio	NMM	Noce Medio
QTM	Acajou sur quartier	TMM	Acajou
WCR	Cerisier d'hiver	WCM	Cerisier d'hiver
WHC	Chocolat blanc	WTM	Crème WC
WHE	Brou	NLW	Noyer naturel
FINIS EN MÉLAMINES OU STRATIFIÉS SANS FINIS BOIS AGENCÉS		FINIS BOIS SANS FINIS STRATIFIÉS AGENCÉS	
BRC**	Cobalt brossé	EOM	Chêne foncé
FAS**	Fashionista	NLW	Noyer naturel
FCL**	Première classe	SKM	Shaker Cherry
SBY**	Beauté naturel		
SOG**	Orange		

\*\*Tous les finis en mélamines ou stratifiés sont offerts pour les plateaux des modèles à piétement fini chrome poli

Remarque : Ces finis sont agencés et non pas des appariements exacts. Nous vous invitons à communiquer avec votre représentant Global pour obtenir des échantillons des finis avant de passer votre commande.

DESCRIPTION	MODÈLE	DIMENSIONS	POIDS/LB	VOLUME/PI3	PRIX COURANT	STRATIFIÉ+	GRADE 2+
-------------	--------	------------	----------	------------	--------------	------------	----------

L x P x H

**Mélamine ou stratifié, chant plat**

8041R2616C	26 x 26 x 16	30	10.75	865 \$	91 \$	N/A
8041R3016C	30 x 30 x 16	34	13	898 \$	108 \$	N/A

**Mélamine, chant à arête vive**

8041R2616CK	26 x 26 x 16	30	10.75	1504 \$	N/A	N/A
8041R3016CK	30 x 30 x 16	34	13	1697 \$	N/A	N/A

**Surface solide, chant plat**

8041R2616CSF	26 x 26 x 16	43	10.75	2789 \$	N/A	171 \$
8041R3016CSF	30 x 30 x 16	51.5	13	2982 \$	N/A	235 \$

**Surface solide, chant à arête vive**

8041R2616CSK	26 x 26 x 16	43	10.75	2847 \$	N/A	183 \$
8041R3016CSK	30 x 30 x 16	51.5	13	3070 \$	N/A	253 \$

La hauteur hors tout varie en fonction du matériau utilisé pour le plateau. La table est expédiée entièrement montée, dans 1 boîte.



Table circulaire, piétement à quatre pieds fini chrome poli

**Mélamine ou stratifié, chant plat**

8041R2616I	26 x 26 x 16	28	10.25	489 \$	91 \$	N/A
8041R3016I	30 x 30 x 16	33	13	522 \$	108 \$	N/A
8041R2120I	21 x 21 x 20	23	8.75	487 \$	89 \$	N/A

**Mélamine, chant à arête vive**

8041R2616IK	26 x 26 x 16	28	10.25	1128 \$	N/A	N/A
8041R3016IK	30 x 30 x 16	33	13	1321 \$	N/A	N/A
8041R2120IK	21 x 21 x 20	23	8.75	941 \$	N/A	N/A

**Surface solide, chant plat**

8041R2616ISF	26 x 26 x 16	41	10.25	2413 \$	N/A	171 \$
8041R3016ISF	30 x 30 x 16	50	13	2606 \$	N/A	235 \$
8041R2120ISF	21 x 21 x 20	31.5	8.75	2263 \$	N/A	118 \$

**Surface solide, chant à arête vive**

8041R2616ISK	26 x 26 x 16	41	10.25	2471 \$	N/A	183 \$
8041R3016ISK	30 x 30 x 16	50	13	2694 \$	N/A	253 \$
8041R2120ISK	21 x 21 x 20	31.5	8.75	2369 \$	N/A	123 \$

La hauteur hors tout varie en fonction du matériau utilisé pour le plateau. La table est expédiée entièrement montée, dans 1 boîte.



Table circulaire, piétement monobloc

**Mélamine ou stratifié, chant plat**

8041R2616W	26 x 26 x 16	24	10.75	975 \$	91 \$	N/A
8041R3016W	30 x 30 x 16	29	13	1008 \$	108 \$	N/A

**Mélamine, chant à arête vive**

8041R2616WK	26 x 26 x 16	24	10.75	1614 \$	N/A	N/A
8041R3016WK	30 x 30 x 16	29	13	1807 \$	N/A	N/A

**Surface solide, chant plat**

8041R2616WSF	26 x 26 x 16	37.5	10.75	2899 \$	N/A	171 \$
8041R3016WSF	30 x 30 x 16	46.5	13	3092 \$	N/A	235 \$

**Surface solide, chant à arête vive**

8041R2616WSK	26 x 26 x 16	37.5	10.75	2957 \$	N/A	183 \$
8041R3016WSK	30 x 30 x 16	46.5	13	3180 \$	N/A	253 \$

La hauteur hors tout varie en fonction du matériau utilisé pour le plateau. La table est expédiée entièrement montée, dans 1 boîte.



Table circulaire, piétement à quatre pieds en bois

DESCRIPTION	MODÈLE	DIMENSIONS	POIDS/LB	VOLUME/PI3	PRIX COURANT	STRATIFIÉ+	GRADE 2+	
 <p>Table carrée, piétement à quatre pieds fini chrome poli</p>	<b>L x P x H</b>							
			<b>Mélamine ou stratifié, chant plat</b>					
		8042SQ2216C	22.75 x 22.75 x 16	29	7.75	865 \$	91 \$	N/A
		8042SQ2816C	28.5 x 28.5 x 16	36	11.5	898 \$	108 \$	N/A
			<b>Mélamine, chant à arête vive</b>					
		8042SQ2216CK	22.75 x 22.75 x 16	29	7.75	1300 \$	N/A	N/A
		8042SQ2816CK	28.5 x 28.5 x 16	36	11.5	1493 \$	N/A	N/A
			<b>Surface solide, chant plat</b>					
		8042SQ2216CSF	22.75 x 22.75 x 16	34	7.75	2488 \$	N/A	147 \$
		8042SQ2816CSF	28.5 x 28.5 x 16	48.5	11.5	2832 \$	N/A	235 \$
		<b>Surface solide, chant à arête vive</b>						
	8042SQ2216CSK	22.75 x 22.75 x 16	34	7.75	2847 \$	N/A	176 \$	
	8042SQ2816CSK	28.5 x 28.5 x 16	48.5	11.5	3421 \$	N/A	265 \$	

La hauteur hors tout varie en fonction du matériau utilisé pour le plateau. La table est expédiée entièrement montée, dans 1 boîte.



		<b>Mélamine ou stratifié, chant plat</b>					
	8042SQ2216I	22.5 x 22.5 x 16	27	8	489 \$	91 \$	N/A
	8042SQ2816I	28.5 x 28.5 x 16	35	11.75	522 \$	108 \$	N/A
	8042SQ1920I	19.5 x 19.5 x 20	23.5	7.75	487 \$	89 \$	N/A
		<b>Mélamine, chant à arête vive</b>					
	8042SQ2216IK	22.5 x 22.5 x 16	27	8	924 \$	N/A	N/A
	8042SQ2816IK	28.5 x 28.5 x 16	35	11.75	1117 \$	N/A	N/A
	8042SQ1920IK	19.5 x 19.5 x 20	23.5	7.75	881 \$	N/A	N/A
		<b>Surface solide, chant plat</b>					
	8042SQ2216ISF	22.5 x 22.5 x 16	32.5	8	2112 \$	N/A	147 \$
	8042SQ2816ISF	28.5 x 28.5 x 16	53.5	11.75	2456 \$	N/A	235 \$
	8042SQ1920ISF	19.5 x 19.5 x 20	31.5	7.75	2017 \$	N/A	123 \$
		<b>Surface solide, chant à arête vive</b>					
	8042SQ2216ISK	22.5 x 22.5 x 16	32.5	8	2471 \$	N/A	176 \$
	8042SQ2816ISK	28.5 x 28.5 x 16	53.5	11.75	3045 \$	N/A	265 \$
	8042SQ1920ISK	19.5 x 19.5 x 20	31.5	7.75	2369 \$	N/A	130 \$

La hauteur hors tout varie en fonction du matériau utilisé pour le plateau. La table est expédiée entièrement montée, dans 1 boîte.



		<b>Mélamine ou stratifié, chant plat</b>					
	8042SQ2216W	22.75 x 22.75 x 16	23	7.75	975 \$	91 \$	N/A
	8042SQ2816W	28.5 x 28.5 x 16	30	11.5	1008 \$	108 \$	N/A
		<b>Mélamine, chant à arête vive</b>					
	8042SQ2216WK	22.75 x 22.75 x 16	23	7.75	1410 \$	N/A	N/A
	8042SQ2816WK	28.5 x 28.5 x 16	30	11.5	1603 \$	N/A	N/A
		<b>Surface solide, chant plat</b>					
	8042SQ2216WSF	22.75 x 22.75 x 16	29	7.75	2598 \$	N/A	147 \$
	8042SQ2816WSF	28.5 x 28.5 x 16	50	11.5	2942 \$	N/A	235 \$
		<b>Surface solide, chant à arête vive</b>					
	8042SQ2216WSK	22.75 x 22.75 x 16	29	7.75	2957 \$	N/A	176 \$
	8042SQ2816WSK	28.5 x 28.5 x 16	50	11.5	3531 \$	N/A	265 \$

La hauteur hors tout varie en fonction du matériau utilisé pour le plateau. La table est expédiée entièrement montée, dans 1 boîte.

DESCRIPTION	MODÈLE	DIMENSIONS	POIDS/LB	VOLUME/PI3	PRIX COURANT	STRATIFIÉ+	GRADE 2+
-------------	--------	------------	----------	------------	--------------	------------	----------

L x P x H

**Mélamine ou stratifié, chant plat**

80430V2616C	26 x 22 x 16	30	9.25	<b>865 \$</b>	<b>91 \$</b>	<b>N/A</b>
80430V3116C	31 x 26 x 16	34	11.75	<b>898 \$</b>	<b>108 \$</b>	<b>N/A</b>

**Mélamine, chant à arête vive**

80430V2616CK	26 x 22 x 16	30	9.25	<b>1504 \$</b>	<b>N/A</b>	<b>N/A</b>
80430V3116CK	31 x 26 x 16	34	11.75	<b>1697 \$</b>	<b>N/A</b>	<b>N/A</b>

**Surface solide, chant plat**

80430V2616CSF	26 x 22 x 16	41.5	9.25	<b>2789 \$</b>	<b>N/A</b>	<b>171 \$</b>
80430V3116CSF	31 x 26 x 16	51.5	11.75	<b>2982 \$</b>	<b>N/A</b>	<b>235 \$</b>

**Surface solide, chant à arête vive**

80430V3116CSK	31 x 26 x 16	51.5	11.75	<b>3070 \$</b>	<b>N/A</b>	<b>253 \$</b>
80430V3116CSK	31 x 26 x 16	51.5	11.75	<b>3070 \$</b>	<b>N/A</b>	<b>253 \$</b>

La hauteur hors tout varie en fonction du matériau utilisé pour le plateau. La table est expédiée entièrement montée, dans 1 boîte.



Table ovale, piétement à quatre pieds fini chrome poli



Table ovale, piétement monobloc

**Mélamine ou stratifié, chant plat**

80430V2616I	22 x 26 x 16	28.5	8.75	<b>489 \$</b>	<b>91 \$</b>	<b>N/A</b>
80430V3116I	31 x 26 x 16	36	11.75	<b>522 \$</b>	<b>108 \$</b>	<b>N/A</b>
80430V2220I	18 x 22 x 20	28	10.75	<b>487 \$</b>	<b>89 \$</b>	<b>N/A</b>

**Mélamine, chant à arête vive**

80430V2616IK	22 x 26 x 16	28.5	8.75	<b>1128 \$</b>	<b>N/A</b>	<b>N/A</b>
80430V3116IK	31 x 26 x 16	36	11.75	<b>1321 \$</b>	<b>N/A</b>	<b>N/A</b>
80430V2220IK	18 x 22 x 20	28	10.75	<b>941 \$</b>	<b>N/A</b>	<b>N/A</b>

**Surface solide, chant plat**

80430V2616ISF	22 x 26 x 16	34	8.75	<b>2413 \$</b>	<b>N/A</b>	<b>171 \$</b>
80430V3116ISF	31 x 26 x 16	50	11.75	<b>2606 \$</b>	<b>N/A</b>	<b>235 \$</b>
80430V2220ISF	18 x 22 x 20	32	10.75	<b>2263 \$</b>	<b>N/A</b>	<b>118 \$</b>

**Surface solide, chant à arête vive**

80430V2616ISK	22 x 26 x 16	38	8.75	<b>2471 \$</b>	<b>N/A</b>	<b>183 \$</b>
80430V3116ISK	31 x 26 x 16	50	11.75	<b>2694 \$</b>	<b>N/A</b>	<b>253 \$</b>
80430V2220ISK	18 x 22 x 20	32	10.75	<b>2369 \$</b>	<b>N/A</b>	<b>123 \$</b>

La hauteur hors tout varie en fonction du matériau utilisé pour le plateau. La table est expédiée entièrement montée, dans 1 boîte.



Table ovale, piétement à quatre pieds en bois

**Mélamine ou stratifié, chant plat**

80430V2616W	26 x 22 x 16	24	9.25	<b>975 \$</b>	<b>91 \$</b>	<b>N/A</b>
80430V3116W	31 x 26 x 16	29	11.75	<b>1008 \$</b>	<b>108 \$</b>	<b>N/A</b>

**Mélamine, chant à arête vive**

80430V2616WK	26 x 22 x 16	24	9.25	<b>1614 \$</b>	<b>N/A</b>	<b>N/A</b>
80430V3116WK	31 x 26 x 16	29	11.75	<b>1807 \$</b>	<b>N/A</b>	<b>N/A</b>

**Surface solide, chant plat**

80430V2616WSF	26 x 22 x 16	36.5	9.25	<b>2899 \$</b>	<b>N/A</b>	<b>171 \$</b>
80430V3116WSF	31 x 26 x 16	46.5	11.75	<b>3092 \$</b>	<b>N/A</b>	<b>235 \$</b>

**Surface solide, chant à arête vive**

80430V3116WSK	31 x 26 x 16	46.5	11.75	<b>3180 \$</b>	<b>N/A</b>	<b>253 \$</b>
80430V3116WSK	31 x 26 x 16	46.5	11.75	<b>3180 \$</b>	<b>N/A</b>	<b>253 \$</b>

La hauteur hors tout varie en fonction du matériau utilisé pour le plateau. La table est expédiée entièrement montée, dans 1 boîte.

JEO



modèle 8434



modèle 8433-4



Dossier matelassé en option (Q)



modèle 8435-2224



modèle 8436-1530





Piétement à 5 branches muni de patins en option (G)









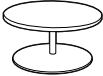

CARACTÉRISTIQUES DE SÉRIE

- JEO est une gamme contemporaine épurée d'inspiration rétro idéale pour une foule d'application en milieu de travail.
- Ses lignes carrées nettement détaillées ajoutent à la polyvalence d'un fauteuil qui trouvera sa place aussi bien en milieu de travail qu'au salon, dans la salle de conférence, dans une zone mutualisée ou comme siège visiteur.
- Trois modèles de sièges sont proposés : un fauteuil pivotant basculant doté d'un piétement à cinq branches munis de roulettes, un fauteuil pivotant à autocentrage sur base piédestal circulaire à hauteur fixe et un fauteuil à quatre pieds agencé.
- Le modèle 8433-5 est doté de série d'un piétement à cinq branches en nylon noir munis de roulettes pour planchers à moquette (CX).
- Le modèle 8437 présente de série un bâti à quatre pieds fini noir (TBL).
- La gamme JEO propose aussi de styles de tables d'appoint dotées d'une base piédestal agencée et d'un plateau circulaire ou carré, offertes en deux hauteurs (15 po et 22 po).
- Choix de rembourrage : tissus, vinyles, cuirs ou une combinaison de deux matières ou plus. Les modèles garnis d'un vinyle ou cuir peuvent présenter des piqûres sur les coussins d'assise ou de dossier, s'il y a lieu. Les surfaces rembourrées sont unies au moyen de coutures doubles.

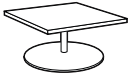

CARACTÉRISTIQUES EN OPTION

- Un dossier matelassé est offert en option pour les sièges. Préciser (Q). Ajouter 131 \$.
- Un piétement à cinq branches en aluminium est offert en option pour le modèle 8433-4. Préciser (PA). Ajouter 175 \$.
- Pour un piétement à cinq branches en aluminium doté de patins rigides en option, préciser (HG). Ajouter 49 \$.
- Des patins souples sont offerts en option pour le piétement à cinq branches. Préciser (ID). Ajouter 21 \$.
- La base piédestal circulaire du modèle 8434 est offerte dans un fini chromé (CHM) ou chrome brossé (BCH). À préciser.
- Un bâti fini tungstène (TTU) ou blanc de blancs (TDW) est offert en option pour le modèle 8437 à quatre pieds. À préciser. Sans supplément. Pour le fini chromé (CHM) ou chrome brossé (BCH), ajouter 175 \$.
- Les tables d'appoint sont offertes dans les finis mélaminés suivants pour s'agencer aux gammes de bureaux et de sièges en bois de Global, soit acajou absolu (ACJ), nuit d'orient (ASN), cerisier avant (AWC), miel avant (AWH), blizzard (BZD), gris hors série (CGY), noir (BLK), cobalt brossé (BRC), érable clair (CMB), espresso profond (DES), blanc de blancs (DWT), fashionista (FAS), première classe (FCL), Noce Biondo (NBL), Noce Grigio (NGL), Noce Leggero (NEL), Noce Medio (NML), beauté naturelle (SBY), concassé (SDT), cerisier d'hiver (WCR), chocolat blanc (WHC) et brou (WHE). À préciser.

DESCRIPTION	CARACTÉRISTIQUES	MODÈLE	GRADES DE TEXTILE DE SÉRIE													
			1	2	3	4	5	6	7	8	9	10	11	12		
 <p><b>Fauteuil club à autocentrage sur base piédestal</b> TFC : 2.75 V.   2.51 M Poids unitaire : 50 LB   22.7 KG Poids - boîte : 56 LB   25.4 KG Volume - boîte : 14.25 P<sup>3</sup>   0.4 M<sup>3</sup></p>	Caractéristiques ergonomiques : C	8434	1945	2033	2107	2193	2333	2462	2591	2704	2844	2976	3155	3408		
		DIMENSIONS HORS TOUT			DIMENSIONS DE L'ASSISE			DIMENSIONS DU DOSSIER								
		L	P	H	L	P	H	L	H							
		PO	26	25	30	20	19	16.5	20	15						
		MM	660	635	762	508	483	419	508	381						
				RTA 00	1 par boîte											
 <p><b>Fauteuil pivotant basculant</b> TFC : 2.75 V.   2.51 M Poids unitaire : 50 LB   22.7 KG Poids - boîte : 56 LB   25.4 KG Volume - boîte : 14.25 P<sup>3</sup>   0.4 M<sup>3</sup></p>	Caractéristiques ergonomiques : A, B, C, S	8433-4	1295	1383	1457	1543	1683	1812	1941	2054	2194	2326	2505	2758		
		DIMENSIONS HORS TOUT			DIMENSIONS DE L'ASSISE			DIMENSIONS DU DOSSIER								
		L	P	H	L	P	H	L	H							
		PO	26	25	30	20	19	16.5	20	15						
		MM	660	635	762	508	483	419	508	381						
				RTA 00	1 par boîte											
 <p><b>Fauteuil</b> TFC : 2.75 V.   2.51 M Poids unitaire : 50 LB   22.7 KG Poids - boîte : 57 LB   25.85 KG Volume - boîte : 15.75 P<sup>3</sup>   0.44 M<sup>3</sup></p>		8437	1432	1520	1594	1680	1820	1949	2078	2191	2331	2463	2642	2895		
	DIMENSIONS HORS TOUT			DIMENSIONS DE L'ASSISE			DIMENSIONS DU DOSSIER									
	L	P	H	L	P	H	L	H								
	PO	26	25	32.5	20	19	18	20	15							
	MM	660	635	826	508	483	457	508	381							
				RTA 00	1 par boîte											

DESCRIPTION	CARACTÉRISTIQUES	MODÈLE	GRADES DE TEXTILE DE SÉRIE							
 <p><b>Table de bout circulaire, 15 po H, plateau de 24 po dia. sur base piédestal</b>                      TFC : s.o.                      Poids unitaire : 31 LB   14.1 KG                      Poids - boîte : 36 LB   16.33 KG                      Volume - boîte : 8.25 P<sup>3</sup>   0.23 M<sup>3</sup></p>		<b>8435-1524</b>	Prix courant							
			939							
			DIMENSIONS HORS TOUT			DIMENSIONS DE L'ASSISE			DIMENSIONS DU DOSSIER	
			L	P	H	L	P	H	L	H
PO 24	24	15	-	-	-	-	-			
MM 610	610	381	-	-	-	-	-			
						1 par boîte				
 <p><b>Table de bout circulaire, 15 po H, plateau de 30 po dia. sur base piédestal</b>                      TFC : s.o.                      Poids unitaire : 35 LB   15.9 KG                      Poids - boîte : 40 LB   18.14 KG                      Volume - boîte : 11.75 P<sup>3</sup>   0.33 M<sup>3</sup></p>		<b>8435-1530</b>	Prix courant							
			1120							
			DIMENSIONS HORS TOUT			DIMENSIONS DE L'ASSISE			DIMENSIONS DU DOSSIER	
			L	P	H	L	P	H	L	H
PO 30	30	15	-	-	-	-	-			
MM 762	762	381	-	-	-	-	-			
						1 par boîte				
 <p><b>Table de bout circulaire, 22 po H, plateau de 24 po dia. sur base piédestal</b>                      TFC : s.o.                      Poids unitaire : 35 LB   15.9 KG                      Poids - boîte : 40 LB   18.14 KG                      Volume - boîte : 11.5 P<sup>3</sup>   0.32 M<sup>3</sup></p>		<b>8435-2224</b>	Prix courant							
			975							
			DIMENSIONS HORS TOUT			DIMENSIONS DE L'ASSISE			DIMENSIONS DU DOSSIER	
			L	P	H	L	P	H	L	H
PO 24	24	22	-	-	-	-	-			
MM 610	610	559	-	-	-	-	-			
						1 par boîte				
 <p><b>Table de bout circulaire, 22 po H, plateau de 30 po dia. sur base piédestal</b>                      TFC : s.o.                      Poids unitaire : 39 LB   17.7 KG                      Poids - boîte : 44 LB   19.96 KG                      Volume - boîte : 16.75 P<sup>3</sup>   0.47 M<sup>3</sup></p>		<b>8435-2230</b>	Prix courant							
			1155							
			DIMENSIONS HORS TOUT			DIMENSIONS DE L'ASSISE			DIMENSIONS DU DOSSIER	
			L	P	H	L	P	H	L	H
PO 30	30	22	-	-	-	-	-			
MM 762	762	559	-	-	-	-	-			
						1 par boîte				
 <p><b>Table de bout carrée, 15 po H, plateau de 24 po sur base piédestal</b>                      TFC : s.o.                      Poids unitaire : 31 LB   14.1 KG                      Poids - boîte : 36 LB   16.33 KG                      Volume - boîte : 8.25 P<sup>3</sup>   0.23 M<sup>3</sup></p>		<b>8436-1524</b>	Prix courant							
			939							
			DIMENSIONS HORS TOUT			DIMENSIONS DE L'ASSISE			DIMENSIONS DU DOSSIER	
			L	P	H	L	P	H	L	H
PO 24	24	15	-	-	-	-	-			
MM 610	610	381	-	-	-	-	-			
						1 par boîte				
 <p><b>Table de bout carrée, 15 po H, plateau de 30 po sur base piédestal</b>                      TFC : s.o.                      Poids unitaire : 35 LB   15.9 KG                      Poids - boîte : 40 LB   18.14 KG                      Volume - boîte : 11.75 P<sup>3</sup>   0.33 M<sup>3</sup></p>		<b>8436-1530</b>	Prix courant							
			1120							
			DIMENSIONS HORS TOUT			DIMENSIONS DE L'ASSISE			DIMENSIONS DU DOSSIER	
			L	P	H	L	P	H	L	H
PO 30	30	15	-	-	-	-	-			
MM 762	762	381	-	-	-	-	-			
						1 par boîte				



DESCRIPTION	CARACTÉRISTIQUES	MODÈLE	GRADES DE TEXTILE DE SÉRIE							
 <p><b>Table de bout carrée, 22 po H, plateau de 24 po sur base piédestal</b>                      TFC : s.o.                      Poids unitaire : 35 LB   15.9 KG                      Poids - boîte : 40 LB   18.14 KG                      Volume - boîte : 11.5 P<sup>3</sup>   0.32 M<sup>3</sup></p>			Prix courant							
		<b>8436-2224</b>	975							
				DIMENSIONS HORS TOUT		DIMENSIONS DE L'ASSISE			DIMENSIONS DU DOSSIER	
				L	P	H	L	P	H	L
			PO 24	24	22	-	-	-	-	-
			MM 610	610	559	-	-	-	-	-
			<b>RTA 00</b>	1 par boîte						
 <p><b>Table de bout carrée, 22 po H, plateau de 30 po sur base piédestal</b>                      TFC : s.o.                      Poids unitaire : 39 LB   17.7 KG                      Poids - boîte : 44 LB   19.96 KG                      Volume - boîte : 16.75 P<sup>3</sup>   0.47 M<sup>3</sup></p>			Prix courant							
		<b>8436-2230</b>	1155							
				DIMENSIONS HORS TOUT		DIMENSIONS DE L'ASSISE			DIMENSIONS DU DOSSIER	
				L	P	H	L	P	H	L
			PO 30	30	22	-	-	-	-	-
			MM 762	762	559	-	-	-	-	-
			<b>RTA 00</b>	1 par boîte						

KATE



modèle 2811-4

modèle 2811-8





CARACTÉRISTIQUES DE SÉRIE

- Une gamme de sièges contemporains d'inspiration rétro, dotés de coussins d'assise et de dossier profilés.
- Les accoudoirs à joue pleine proposent un style inédit pour le milieu de travail d'aujourd'hui.
- Les modèles basculants et pivotants sont dotés de série d'un piétement à cinq branches en aluminium poli munis de roulettes (C10) à doubles galets pour planchers à moquette.
- Le bâti et les pieds de série pour les sièges d'invité et les poufs à quatre pieds sont en acier fini chromé. Ces pieds sont munis de série de patins en polypropylène noir.
- Choix de rembourrage : tissus, vinyles ou cuirs. Les modèles garnis d'un vinyle ou cuir peuvent présenter des piqûres sur les coussins d'assise ou de dossier, s'il y a lieu.

CARACTÉRISTIQUES EN OPTION

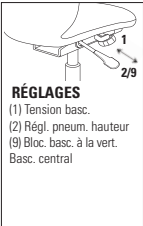
- Aucun autre choix d'accoudoirs n'est offert pour cette gamme.
- Un piétement noir (BK) moulé par injection est offert en option. À préciser. Sans supplément.
- Des patins (C7) sont offerts en option. À préciser. Sans supplément.
- Pour des planchers à revêtement dur, commander des roulettes (C10R). Ajuster 20 \$.
- Pour plus de choix de roulettes, se reporter à la rubrique des accoudoirs et des roulettes (page 351). *Le prix des roulettes en option peut être supérieur à celui des roulettes de série de votre siège et la différence sera facturée. Lorsque le prix est inférieur, la différence ne sera pas créditée.*

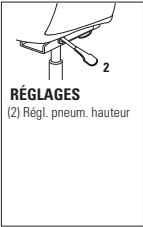

DESCRIPTION	CARACTÉRISTIQUES	MODÈLE	GRADES DE TEXTILE DE SÉRIE													
			1	2	3	4	5	6	7	8	9	10	11	12		
 <p><b>Fauteuil basculant à dossier moyen</b> TFC : 3.75 V.   3.43 M Poids unitaire : 40 LB   18.2 KG Poids - boîte : 50 LB   22.68 KG Volume - boîte : 19.25 P<sup>3</sup>   0.54 M<sup>3</sup></p>	 <p><b>RÉGLAGES</b> (1) Tension basc. (2) Régl. pneum. hauteur (9) Bloc. basc. à la vert. Basc. central</p>	<p>Caractéristiques ergonomiques : A, B, C, N</p>	2811-4	1187	1307	1408	1525	1716	1892	2068	2222	2413	2593	2837	3182	
			<b>DIMENSIONS HORS TOUT</b>			<b>DIMENSIONS DE L'ASSISE</b>			<b>DIMENSIONS DU DOSSIER</b>							
			L	P	H	L	P	H	L	H						
			PO 26 MM 660	24.5 622	33 838	17.5 445	18 457	17.5-22.5 445-572	19 483	15.5 394						
			RTA 00	1 par boîte												
 <p><b>Fauteuil pivotant à dossier moyen</b> TFC : 3.75 V.   3.43 M Poids unitaire : 36 LB   16.4 KG Poids - boîte : 46 LB   20.87 KG Volume - boîte : 19.5 P<sup>3</sup>   0.55 M<sup>3</sup></p>	 <p><b>RÉGLAGES</b> (2) Régl. pneum. hauteur</p>	<p>Caractéristiques ergonomiques : C, N</p>	2811-8	1161	1281	1382	1499	1690	1866	2042	2196	2387	2567	2811	3156	
			<b>DIMENSIONS HORS TOUT</b>			<b>DIMENSIONS DE L'ASSISE</b>			<b>DIMENSIONS DU DOSSIER</b>							
			L	P	H	L	P	H	L	H						
			PO 26 MM 660	24.5 622	33 838	17.5 445	18 457	17.5-22.5 445-572	19 483	15.5 394						
			RTA 00	1 par boîte												
 <p><b>Fauteuil à dossier moyen</b> TFC : 3.75 V.   3.43 M Poids unitaire : 36 LB   16.4 KG Poids - boîte : 46 LB   20.87 KG Volume - boîte : 19.5 P<sup>3</sup>   0.55 M<sup>3</sup></p>	<p>Caractéristiques ergonomiques : N</p>	<p>Caractéristiques ergonomiques : N</p>	2813	1128	1248	1349	1466	1657	1833	2009	2163	2354	2534	2778	3123	
			<b>DIMENSIONS HORS TOUT</b>			<b>DIMENSIONS DE L'ASSISE</b>			<b>DIMENSIONS DU DOSSIER</b>							
			L	P	H	L	P	H	L	H						
			PO 26.5 MM 673	26.5 673	33.5 851	17.5 445	18 457	18 457	19 483	15.5 394						
			RTA 00	1 par boîte												
 <p><b>Pouf</b> TFC : 1.5 V.   1.37 M Poids unitaire : 17 LB   7.7 KG Poids - boîte : 22 LB   9.98 KG Volume - boîte : 6 P<sup>3</sup>   0.16 M<sup>3</sup></p>	<p>Caractéristiques ergonomiques : N</p>	<p>Caractéristiques ergonomiques : N</p>	2814	740	788	829	875	952	1022	1093	1154	1231	1303	1400	1538	
			<b>DIMENSIONS HORS TOUT</b>			<b>DIMENSIONS DE L'ASSISE</b>			<b>DIMENSIONS DU DOSSIER</b>							
			L	P	H	L	P	H	L	H						
			PO 23.5 MM 597	18.75 476	17.75 451	- -	- -	17.75 451	- -	- -						
			RTA 00	message	1 par boîte											

LUX



modèle LX2426AC







modèle LX8033S

CARACTÉRISTIQUES DE SÉRIE

- La gamme Lux se distingue par son style contemporain et ses coussins moelleux offrant un confort luxueux.
- Les coussins du canapé sont amovibles.
- Les sièges sont entièrement rembourrés. Les pieds en bois sont munis de patins transparents qui ne marquent pas.
- Les sièges de salon se distinguent par des traversins classiques. Le fauteuil club en compte un, la causeuse et le canapé en comptent deux.
- Choix de rembourrage : tissus, vinyles ou cuirs. Les modèles garnis d'un vinyle ou cuir peuvent présenter des piqûres sur les coussins d'assise ou de dossier, s'il y a lieu.

CARACTÉRISTIQUES EN OPTION

- Les bâtis en bois sont offerts dans les finis bois suivants, soit absolu (AAM), noir (BKM), cerisier (ACM), chêne foncé (EOM), espresso (ECM), bois fruitier (TFM), gris (HGM), miel (AHM), acajou (TMM), érable (AVM), Noce Biondo (NBM), Noce Grigio (NGM), Noce Leggero (NEM), Noce Medio (NMM), noyer moyen (MWM), noyer naturel (NLW), nuit (ASM), palissandre (SKM), noyer (TVM), crème WC (WTM), blanc (WHM) et cerisier d'hiver (WCM). À préciser.

DESCRIPTION	CARACTÉRISTIQUES	MODÈLE	GRADES DE TEXTILE DE SÉRIE											
			1	2	3	4	5	6	7	8	9	10	11	12
 <p><b>Chaise d'appoint</b> TFC : 3 V.   2.74 M Poids unitaire : 26 LB   11.8 KG Poids - boîte : 36 LB   16.33 KG Volume - boîte : 17.75 P<sup>3</sup>   0.5 M<sup>3</sup></p>		LX2226SC	1410	1506	1587	1680	1833	1974	2115	2238	2391	2535	2730	3006
			<b>DIMENSIONS HORS TOUT</b>			<b>DIMENSIONS DE L'ASSISE</b>			<b>DIMENSIONS DU DOSSIER</b>					
			L	P	H	L	P	H	L	H				
			PO MM	25 635	27.75 705	36 914	18 457	19.5 495	19 483	24 610	17 432			
		<b>RTA 00</b>	1 par boîte											
 <p><b>Fauteuil</b> TFC : 3.25 V.   2.97 M Poids unitaire : 30 LB   13.6 KG Poids - boîte : 40 LB   18.14 KG Volume - boîte : 17.75 P<sup>3</sup>   0.5 M<sup>3</sup></p>		LX2426AC	1778	1882	1970	2071	2236	2389	2542	2675	2841	2997	3208	3507
			<b>DIMENSIONS HORS TOUT</b>			<b>DIMENSIONS DE L'ASSISE</b>			<b>DIMENSIONS DU DOSSIER</b>					
			L	P	H	L	P	H	L	H				
			PO MM	26 660	27.75 705	36 914	18 457	19.5 495	19 483	24 610	17 432			
		<b>RTA 00</b>	1 par boîte											
 <p><b>Fauteuil club</b> TFC : 8.5 V.   7.77 M Poids unitaire : 65 LB   29.5 KG Poids - boîte : 77 LB   34.93 KG Volume - boîte : 30.25 P<sup>3</sup>   0.85 M<sup>3</sup></p>		LX3433CH	2869	3141	3371	3634	4068	4467	4867	5215	5649	6057	6609	7391
			<b>DIMENSIONS HORS TOUT</b>			<b>DIMENSIONS DE L'ASSISE</b>			<b>DIMENSIONS DU DOSSIER</b>					
			L	P	H	L	P	H	L	H				
			PO MM	35 889	34 864	33 838	22 559	20.5 521	21 533	22 559	11 279			
		<b>RTA 00</b>	1 par boîte											
 <p><b>Pouf</b> TFC : 2.5 V.   2.29 M Poids unitaire : 40 LB   18.2 KG Poids - boîte : 48 LB   21.77 KG Volume - boîte : 18.25 P<sup>3</sup>   0.51 M<sup>3</sup></p>		LX3636OTT	1915	1995	2063	2140	2268	2385	2503	2605	2733	2853	3015	3245
			<b>DIMENSIONS HORS TOUT</b>			<b>DIMENSIONS DE L'ASSISE</b>			<b>DIMENSIONS DU DOSSIER</b>					
			L	P	H	L	P	H	L	H				
			PO MM	36 914	36 914	16 406	36 914	-	16 406	-	-			
		<b>RTA 00</b>	1 par boîte											

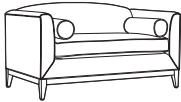
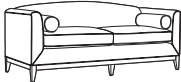
DESCRIPTION	CARACTÉRISTIQUES	MODÈLE	GRADES DE TEXTILE DE SÉRIE											
			1	2	3	4	5	6	7	8	9	10	11	12
 <p><b>Causeuse avec traversins</b>                      TFC : 12 V.   10,97 M                      Poids unitaire : 90 LB   40,9 KG                      Poids - boîte : 105 LB   47,63 KG                      Volume - boîte : 50,25 P<sup>3</sup>   1,42 M<sup>3</sup></p>		<b>LX6033S</b>	4100	4484	4808	5180	5792	6356	6920	7412	8024	8600	9380	10484
			<b>DIMENSIONS HORS TOUT</b>			<b>DIMENSIONS DE L'ASSISE</b>			<b>DIMENSIONS DU DOSSIER</b>					
				<b>L</b>	<b>P</b>	<b>H</b>	<b>L</b>	<b>P</b>	<b>H</b>	<b>L</b>	<b>H</b>			
			PO 61	34	33	47.75	20.5	21	47.75	11				
			MM 1549	864	838	1213	521	533	1213	279				
		<b>RTA 00</b>	1 par boîte											
 <p><b>Canapé avec traversins</b>                      TFC : 14,75 V.   13,49 M                      Poids unitaire : 105 LB   47,7 KG                      Poids - boîte : 125 LB   56,7 KG                      Volume - boîte : 66,25 P<sup>3</sup>   1,87 M<sup>3</sup></p>		<b>LX8033S</b>	4948	5420	5818	6276	7028	7721	8414	9019	9771	10479	11438	12795
			<b>DIMENSIONS HORS TOUT</b>			<b>DIMENSIONS DE L'ASSISE</b>			<b>DIMENSIONS DU DOSSIER</b>					
				<b>L</b>	<b>P</b>	<b>H</b>	<b>L</b>	<b>P</b>	<b>H</b>	<b>L</b>	<b>H</b>			
			PO 81	34	33	68	20.5	21	68	11				
			MM 2057	864	838	1727	521	533	1727	279				
		<b>RTA 00</b>	1 par boîte											

ML













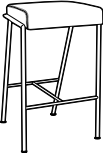

modèle ML2630

CARACTÉRISTIQUES DE SÉRIE

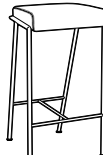
- Interprétation contemporaine d'un style minimaliste classique, la gamme ML se distingue par un bâti, des pieds et des accoudoirs en acier tubulaire.
- Les coussins d'assise et de dossier en continu sont entièrement rembourrés.
- Tous les modèles sont munis de série de patins en polypropylène noir qui ne marquent pas.
- Choix de rembourrage : tissus, vinyles ou cuirs. Les modèles garnis d'un vinyle ou cuir peuvent présenter des piqûres sur les coussins d'assise ou de dossier, s'il y a lieu.

CARACTÉRISTIQUES EN OPTION

- Cinq finis sont offerts pour le bâti, soit chromé (CHM), chrome brossé (BCH), noir (TBL), blanc de blancs (TDW) ou tungstène (TTU). À préciser. Sans supplément.

DESCRIPTION	CARACTÉRISTIQUES	MODÈLE	GRADES DE TEXTILE DE SÉRIE											
			1	2	3	4	5	6	7	8	9	10	11	12
 <p><b>Tabouret de comptoir, assise à 24 po du sol</b>                      TFC : 0.5 V.   0.46 M                      Poids unitaire : 17 LB   7.7 KG                      Poids - boîte : 24 LB   10.89 KG                      Volume - boîte : 9.5 P³   0.26 M³</p>		<b>ML171724</b>	1483	1499	1513	1528	1554	1577	1601	1621	1647	1671	1703	1749
			<b>DIMENSIONS HORS TOUT</b>			<b>DIMENSIONS DE L'ASSISE</b>			<b>DIMENSIONS DU DOSSIER</b>					
			L	P	H	L	P	H	L	H				
			PO 18	19	24	-	-	-	-	-				
MM 457	483	610	-	-	-	-	-							
		  1 par boîte												
 <p><b>Tabouret de bar, assise à 30 po du sol</b>                      TFC : 0.5 V.   0.46 M                      Poids unitaire : 18 LB   8.2 KG                      Poids - boîte : 26 LB   11.79 KG                      Volume - boîte : 13.75 P³   0.38 M³</p>		<b>ML171730</b>	1517	1533	1547	1562	1588	1611	1635	1655	1681	1705	1737	1783
			<b>DIMENSIONS HORS TOUT</b>			<b>DIMENSIONS DE L'ASSISE</b>			<b>DIMENSIONS DU DOSSIER</b>					
			L	P	H	L	P	H	L	H				
			PO 18	20.5	30	-	-	-	-	-				
MM 457	521	762	-	-	-	-	-							
		  1 par boîte												
 <p><b>Tabouret de bar, assise à 33 po du sol</b>                      TFC : 0.5 V.   0.46 M                      Poids unitaire : 19 LB   8.6 KG                      Poids - boîte : 27 LB   12.25 KG                      Volume - boîte : 13.75 P³   0.38 M³</p>		<b>ML171733</b>	1550	1566	1580	1595	1621	1644	1668	1688	1714	1738	1770	1816
			<b>DIMENSIONS HORS TOUT</b>			<b>DIMENSIONS DE L'ASSISE</b>			<b>DIMENSIONS DU DOSSIER</b>					
			L	P	H	L	P	H	L	H				
			PO 18	21.5	33	-	-	-	-	-				
MM 457	546	838	-	-	-	-	-							
		  1 par boîte												
 <p><b>Pouf</b>                      TFC : 1.25 V.   1.14 M                      Poids unitaire : 23 LB   10.5 KG                      Poids - boîte : 28 LB   12.7 KG                      Volume - boîte : 5.75 P³   0.16 M³</p>		<b>ML2121</b>	1454	1494	1528	1567	1630	1689	1748	1799	1863	1923	2004	2119
			<b>DIMENSIONS HORS TOUT</b>			<b>DIMENSIONS DE L'ASSISE</b>			<b>DIMENSIONS DU DOSSIER</b>					
			L	P	H	L	P	H	L	H				
			PO 21	21	17	-	-	-	-	-				
MM 533	533	432	-	-	-	-	-							
		  1 par boîte												

DESCRIPTION	CARACTÉRISTIQUES	MODÈLE	GRADES DE TEXTILE DE SÉRIE											
			1	2	3	4	5	6	7	8	9	10	11	12
 <p><b>Siège de salle à manger</b>                      TFC : 1.75 V.   1.6 M                      Poids unitaire : 26 LB   11.8 KG                      Poids - boîte : 33 LB   14.97 KG                      Volume - boîte : 14.75 P<sup>3</sup>   0.41 M<sup>3</sup></p>		<b>ML2326</b>	2083	2139	2186	2241	2330	2412	2494	2566	2655	2739	2853	3014
			<b>DIMENSIONS HORS TOUT</b>			<b>DIMENSIONS DE L'ASSISE</b>			<b>DIMENSIONS DU DOSSIER</b>					
			<b>L</b>	<b>P</b>	<b>H</b>	<b>L</b>	<b>P</b>	<b>H</b>	<b>L</b>	<b>H</b>				
			PO 23.25 MM 591	29.5 749	29.75 756	20.5 521	17 432	18 457	17 432	11.5 292				
		<b>RTA 00</b>	1 par boîte											

DESCRIPTION	CARACTÉRISTIQUES	MODÈLE	GRADES DE TEXTILE DE SÉRIE											
			1	2	3	4	5	6	7	8	9	10	11	12
 <p><b>Fauteuil club</b>                      TFC : 2.5 V.   2.29 M                      Poids unitaire : 46 LB   20.9 KG                      Poids - boîte : 54 LB   24.49 KG                      Volume - boîte : 21.25 P<sup>3</sup>   0.6 M<sup>3</sup></p>		<b>ML2630</b>	2328	2408	2476	2553	2681	2798	2916	3018	3146	3266	3428	3658
			<b>DIMENSIONS HORS TOUT</b>			<b>DIMENSIONS DE L'ASSISE</b>			<b>DIMENSIONS DU DOSSIER</b>					
			<b>L</b>	<b>P</b>	<b>H</b>	<b>L</b>	<b>P</b>	<b>H</b>	<b>L</b>	<b>H</b>				
			PO 26 MM 660	34.5 876	35 889	23 584	20 508	18 457	18 457	17.5 445				
		<b>RTA 00</b>	1 par boîte											

## ML PARK



modèle ML4634CH





modèle ML8634

### CARACTÉRISTIQUES DE SÉRIE

- Gamme de sièges modernes, sans accoudoirs, ML Park se distingue par un design résolument rétro.
- Les sièges sont dotés de pieds en aluminium munis de série de patins en polypropylène noir qui ne marquent pas.
- Les coussins d'assise et de dossier en continu sont entièrement rembourrés et rehaussés par des coutures distinctives.
- Tous les modèles sont munis de série de patins en polypropylène noir.
- Choix de rembourrage : tissus, vinyles ou cuirs. Les modèles garnis d'un vinyle ou cuir peuvent présenter des piqûres sur les coussins d'assise ou de dossier, s'il y a lieu.

### CARACTÉRISTIQUES EN OPTION

- Un coussin de dossier fixe (**FC**) est offert pour les sièges de salon. À préciser.  
Modèle ML4634, ajouter 157 \$.  
Modèle ML6634, ajouter 210 \$.  
Modèle ML8634, ajouter 263 \$
- Cinq finis sont offerts pour les pieds, soit noir (**TBL**), aluminium brossé (**BAL**), blanc de blancs (**TDW**), aluminium poli (**ALU**) ou tungstène (**TTU**). À préciser. Sans supplément.

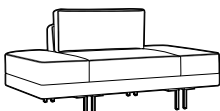
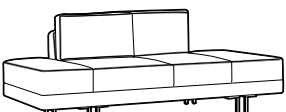
DESCRIPTION	CARACTÉRISTIQUES	MODÈLE	GRADES DE TEXTILE DE SÉRIE												
			1	2	3	4	5	6	7	8	9	10	11	12	
 <p><b>Pouf</b> TFC : 1.5 V.   1.37 M Poids unitaire : 35 LB   15.9 KG Poids - boîte : 41 LB   18.6 KG Volume - boîte : 9.75 PP   0.27 M<sup>3</sup></p>		<b>ML2634</b>	1525	1573	1614	1660	1737	1807	1878	1939	2016	2088	2185	2323	
			<b>DIMENSIONS HORS TOUT</b>			<b>DIMENSIONS DE L'ASSISE</b>			<b>DIMENSIONS DU DOSSIER</b>						
				<b>L</b>	<b>P</b>	<b>H</b>	<b>L</b>	<b>P</b>	<b>H</b>	<b>L</b>	<b>H</b>				
				PO 26.75	26.75	18.25	-	-	-	-	-				
			MM 679	679	464	-	-	-	-	-					
			<b>RTA 00</b>		1 par boîte										
 <p><b>Siège simple</b> TFC : 7.25 V.   6.63 M Poids unitaire : 85 LB   38.6 KG Poids - boîte : 95 LB   43.09 KG Volume - boîte : 35.5 PP   1 M<sup>3</sup></p>		<b>ML4634</b>	2932	3164	3360	3585	3954	4295	4636	4933	5303	5651	6122	6789	
			<b>DIMENSIONS HORS TOUT</b>			<b>DIMENSIONS DE L'ASSISE</b>			<b>DIMENSIONS DU DOSSIER</b>						
				<b>L</b>	<b>P</b>	<b>H</b>	<b>L</b>	<b>P</b>	<b>H</b>	<b>L</b>	<b>H</b>				
				PO 42.75	36	32	42.75	24	20	20	12				
			MM 1086	914	813	1086	610	508	508	305					
			<b>RTA 00</b>	1 par boîte											
 <p><b>Causeuse</b> TFC : 7.5 V.   6.86 M Poids unitaire : 120 LB   54.5 KG Poids - boîte : 132 LB   59.87 KG Volume - boîte : 52 PP   1.47 M<sup>3</sup></p>		<b>ML6634</b>	5018	5258	5461	5693	6076	6428	6781	7088	7471	7831	8318	9008	
			<b>DIMENSIONS HORS TOUT</b>			<b>DIMENSIONS DE L'ASSISE</b>			<b>DIMENSIONS DU DOSSIER</b>						
				<b>L</b>	<b>P</b>	<b>H</b>	<b>L</b>	<b>P</b>	<b>H</b>	<b>L</b>	<b>H</b>				
				PO 66	36	32	66	24	20	20	12				
			MM 1676	914	813	1676	610	508	508	305					
			<b>RTA 00</b>	1 par boîte											
 <p><b>Canapé</b> TFC : 11 V.   10.06 M Poids unitaire : 145 LB   65.9 KG Poids - boîte : 160 LB   72.57 KG Volume - boîte : 67.25 PP   1.9 M<sup>3</sup></p>		<b>ML8634</b>	5916	6268	6565	6906	7467	7984	8501	8952	9513	10041	10756	11768	
			<b>DIMENSIONS HORS TOUT</b>			<b>DIMENSIONS DE L'ASSISE</b>			<b>DIMENSIONS DU DOSSIER</b>						
				<b>L</b>	<b>P</b>	<b>H</b>	<b>L</b>	<b>P</b>	<b>H</b>	<b>L</b>	<b>H</b>				
				PO 86	36	32	86	24	20	40	12				
			MM 2184	914	813	2184	610	508	1016	305					
			<b>RTA 00</b>	1 par boîte											

PRAIRIE



modèle 3481



modèle 3482

CARACTÉRISTIQUES DE SÉRIE

- Des accoudoirs galbés de forme tonneau confèrent une élégance toute simple.
- Ces sièges sont entièrement rembourrés et rehaussés d'une jupe courbe et de pieds en bois.
- Tous les modèles sont dotés de coussins fixes, non amovibles.
- Le siège présente un système de suspension élastique pour un confort accru.
- La gamme propose un fauteuil club, une causeuse et un canapé trois places.
- Choix de rembourrage : tissus, vinyles ou cuirs. Les modèles garnis d'un vinyle ou cuir peuvent présenter des piqûres sur les coussins d'assise ou de dossier, s'il y a lieu.

CARACTÉRISTIQUES EN OPTION

- Les finis pour la jupe et les pieds en bois sont absolu (AAM), noir (BKM), cerisier (ACM), chêne foncé (EOM), espresso (ECM), bois fruitier (TFM), gris (HGM), miel (AHM), acajou (TMM), érable (AVM), Noce Biondo (NBM), Noce Grigio (NGM), Noce Leggero (NEM), Noce Medio (NMM), noyer moyen (MWM), noyer naturel (NLW), nuit (ASM), palissandre (SKM), noyer (TWM), crème WC (WTM), blanc (WHM) et cerisier d'hiver (WCM). À préciser. Des placages d'érable et du bois plein sont utilisés.

DESCRIPTION

CARACTÉRISTIQUES

MODÈLE

GRADES DE TEXTILE DE SÉRIE

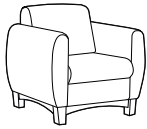

Fauteuil club

TFC : 4.25 V. | 3.89 M  
 Poids unitaire : 70 LB | 31.8 KG  
 Poids - boîte : 80 LB | 36.29 KG  
 Volume - boîte : 19.25 P<sup>3</sup> | 0.54 M<sup>3</sup>

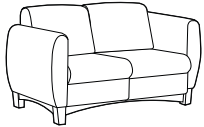

Causeuse

TFC : 6.25 V. | 5.72 M  
 Poids unitaire : 96 LB | 43.6 KG  
 Poids - boîte : 106 LB | 48.08 KG  
 Volume - boîte : 41.25 P<sup>3</sup> | 1.16 M<sup>3</sup>

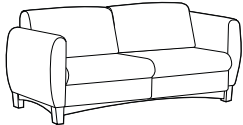

Canapé trois places

TFC : 9.5 V. | 8.69 M  
 Poids unitaire : 135 LB | 61.4 KG  
 Poids - boîte : 150 LB | 68.04 KG  
 Volume - boîte : 55.5 P<sup>3</sup> | 1.57 M<sup>3</sup>

	1	2	3	4	5	6	7	8	9	10	11	12
--	---	---	---	---	---	---	---	---	---	----	----	----

<b>3481</b>	1502	1638	1753	1885	2101	2301	2501	2675	2892	3096	3372	3763
-------------	------	------	------	------	------	------	------	------	------	------	------	------

PO	DIMENSIONS HORS TOUT			DIMENSIONS DE L'ASSISE			DIMENSIONS DU DOSSIER	
	L	P	H	L	P	H	L	H

MM	32	29	30.5	21	19	16	21	14.5
	813	737	775	533	483	406	533	368

**RTA 00** 1 par boîte

	1	2	3	4	5	6	7	8	9	10	11	12
--	---	---	---	---	---	---	---	---	---	----	----	----

<b>3482</b>	2050	2250	2419	2613	2931	3225	3519	3775	4094	4394	4800	5375
-------------	------	------	------	------	------	------	------	------	------	------	------	------

PO	DIMENSIONS HORS TOUT			DIMENSIONS DE L'ASSISE			DIMENSIONS DU DOSSIER	
	L	P	H	L	P	H	L	H

MM	52.5	29	30.5	42	19	16	42	14.5
	1334	737	775	1067	483	406	1067	368

**RTA 00** 1 par boîte

	1	2	3	4	5	6	7	8	9	10	11	12
--	---	---	---	---	---	---	---	---	---	----	----	----

<b>3483</b>	2599	2903	3160	3454	3939	4385	4832	5221	5706	6162	6779	7653
-------------	------	------	------	------	------	------	------	------	------	------	------	------

PO	DIMENSIONS HORS TOUT			DIMENSIONS DE L'ASSISE			DIMENSIONS DU DOSSIER	
	L	P	H	L	P	H	L	H

MM	73.5	29	30.5	63.5	19	16	63.5	14.5
	1867	737	775	1613	483	406	1613	368

**RTA 00** 1 par boîte



RIVER



Configuration typique



Configuration typique

CARACTÉRISTIQUES DE SÉRIE

- La gamme de sièges River se décline en modules droits, courbés et de coin, ainsi que des modules autoportants. La gamme propose des dossiers très hauts, hauts et de hauteur traditionnelle pour des meubles de salon. Les modules jumelables sont compatibles et peuvent s'utiliser ensemble dans toute configuration pour créer un vaste choix d'aménagements.
- Les modules sans accoudoirs peuvent se jumeler grâce à un raccord de connexion rapide. Les ferrures de jumelage sont de série et installées en usine. Lorsqu'elles ne servent pas, les ferrures pivotent pour se dissimuler.
- La face avant des sièges s'incline légèrement vers l'arrière pour permettre de bouger les pieds sans entraves et éviter le frottement contre le tissu. Cette légère inclinaison rappelle celle du dossier. Les bancs et les tables de bout jumelables présentent aussi une telle inclinaison sur les faces avant et arrière pour une agréable uniformité visuelle.
- Les pieds fuselés sont fabriqués en acier soudé haut rendement. Chaque pied est solidement boulonné au bâti. Tous les modules (sauf les tables pour portable) sont dotés des mêmes pieds de 6,5 po H et facilite l'entretien sous les meubles.
- Les pieds sont finis chromé de série et munis de patins en nylon noirs à hauteur réglable qui ne marquent pas.
- Tous les modèles sont dotés de coussins fixes, non amovibles. Les coutures en périmètre sont renforcées par une surpiqûre simple pour des coutures bien plates.
- Le bâti robuste, fabriqué d'éléments imbriqués en contreplaqué, est idéal pour les milieux dynamiques et actifs. Les coussins d'assise sont faits de mousse haute densité, haute élasticité.
- Les modèles de sièges alcôves grand trafic offrent une capacité nominale active maximale de 350 lb par place assise, sont conçus pour une utilisation en continu et devraient être commandés garnis d'un textile résistant à 100 000 doubles frottements ou plus (pour que la partie textile de la garantie s'applique). Ces modules présentent la même construction que les autres modèles River, mais le bâti est fabriqué en placage de bouleau déroulé de 1 po d'épaisseur.
- Choix de rembourrage : tissus, vinyles ou cuirs. Les modèles garnis d'un vinyle ou cuir peuvent présenter des piqûres sur les coussins d'assise ou de dossier, s'il y a lieu. Cuir est en général recommandé que pour les assises.

CARACTÉRISTIQUES EN OPTION

- La plupart des tables et modules sièges (sauf les bancs circulaires) peuvent être dotés de modules alimentation-USB. Chaque module présente deux prises de courant, deux prises USB doubles et un cordon d'alimentation noir à trois broches de 5 pieds avec fiche à trois broches. Ces modules sont situés à des emplacements prédéterminés, se reporter aux dessins ci-dessous. Ils doivent être installés à l'usine.
- Les modules alimentation-USB peuvent présenter une plaque noire (J) et des prises noires ou une plaque blanche (W) et des prises blanches.
- Pour ajouter un module alimentation-USB, ajouter le code (J1), (W1), (J2), (W2), (J3), (W3), (J4), (W4), (J6) ou (W6) après le numéro de modèle. Nota : si on souhaite ajouter un module d'alimentation à gauche et à droite d'un siège, ajouter les codes (J1/J3) ou (W1/W3) au numéro de modèle. Ajouter 729 \$ par module.
- Les tables sont fabriquées en stratifié haute pression et sont offertes dans les finis suivants : acajou absolu (ACJ), nuit d'orient (ASN), cerisier avant (AWC), miel avant (AWH), blizzard (BZD), gris hors série (CGY), érable clair (CMB), espresso profond (DES), blanc de blancs (DWT), Noce Biondo (NBL), Noce Grigio (NGL), Noce Leggero (NEL), Noce Medio (NML), concassé (SDT), cerisier d'hiver (WCR), chocolat blanc (WHC) et brou (WHE). À préciser. Des finis hors série pourront être envisagés sur demande.
- Pour le choix de finis des pieds, se reporter à la page 378. Sans supplément.
- Lorsque plus d'un textile ou une combinaison textile-vinyle-cuir est souhaité, on doit remplir le formulaire « Textiles multiples pour sièges », précisant l'endroit où chaque textile doit être posé. Communiquer avec le service à la clientèle.

POSITIONNEMENT DE L'ALIMENTATION

Meubles de salon

Emplacements possibles : à gauche J1 (noir) ou W1 (blanc), à droite J3 (noir) ou W3 (blanc) ou de part et d'autre J1/J3 (noir) ou W1/W3 (blanc).

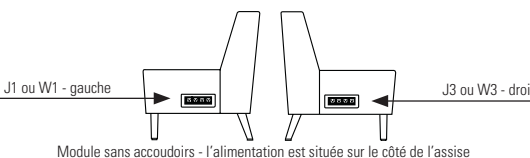
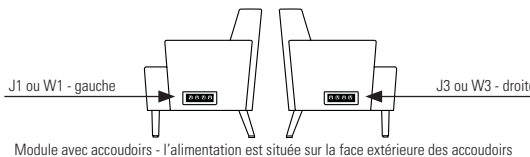

Tables de salon et de bout

Emplacement principal : sur le dessus, centré, J2 (noir) ou W2 (blanc). Emplacement secondaire : à l'extrémité ou sur le côté du module, J1 (noir) ou W1 (blanc).

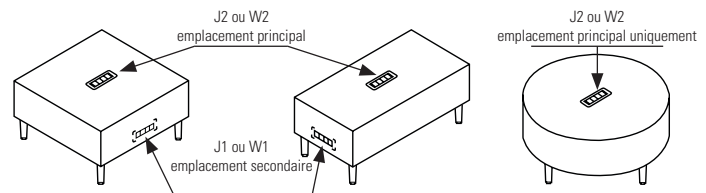

Emplacement principal : sur le dessus, près de l'extrémité, centré, J4 (noir) ou W4 (blanc). Emplacement secondaire : à l'arrière du module, J6 (noir) ou W6 (blanc).

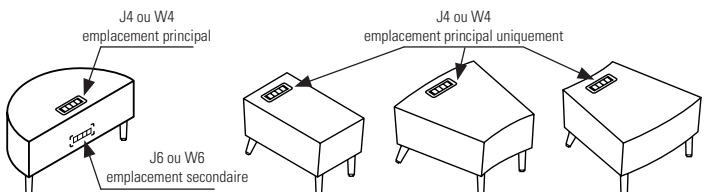

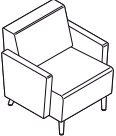
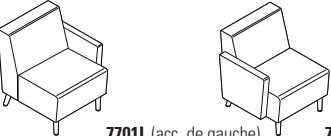
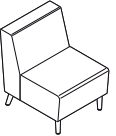
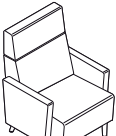
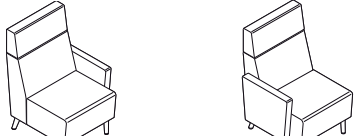
DESCRIPTION	CARACTÉRISTIQUES	MODÈLE	GRADES DE TEXTILE DE SÉRIE											
			1	2	3	4	5	6	7	8	9	10	11	12
 <p><b>Siège simple à dossier régulier, avec accoudoirs</b>                      TFC : 4 V.   3.66 M                      Poids unitaire : 46 LB   20.9 KG                      Poids - boîte : 57 LB   25.85 KG                      Volume - boîte : 22.5 P<sup>3</sup>   0.63 M<sup>3</sup></p>	Module alimentation-USB - se reporter aux dessins. Module autoportant uniquement.	<b>7701</b>	1920	2048	2156	2280	2484	2672	2860	3024	3228	3420	3680	4048
		<b>DIMENSIONS HORS TOUT</b>			<b>DIMENSIONS DE L'ASSISE</b>			<b>DIMENSIONS DU DOSSIER</b>						
		L	P	H	L	P	H	L	H					
		PO 29.5 MM 749	29.5 749	32 813	24 610	19 483	18 457	24 610	14 356					
		<b>RTA 00</b>	1 par boîte											
 <p><b>7701L</b> (acc. de gauche)      <b>7701R</b> (acc. de droite)</p> <p><b>Siège simple à dossier régulier, un accoudoir</b>                      TFC : 3.25 V.   2.97 M                      Poids unitaire : 36 LB   16.4 KG                      Poids - boîte : 47 LB   21.32 KG                      Volume - boîte : 22.5 P<sup>3</sup>   0.63 M<sup>3</sup></p>	Module alimentation-USB - se reporter aux dessins. Brides de jumelage comprises (1 côté).	<b>7701L</b> 7701R	1676	1780	1868	1969	2134	2287	2440	2573	2739	2895	3106	3405
		<b>DIMENSIONS HORS TOUT</b>			<b>DIMENSIONS DE L'ASSISE</b>			<b>DIMENSIONS DU DOSSIER</b>						
		L	P	H	L	P	H	L	H					
		PO 27 MM 686	29.5 749	32 813	24 610	19 483	18 457	24 610	14 356					
		<b>RTA 00</b>	1 par boîte											
 <p><b>Siège simple à dossier régulier, sans accoudoirs</b>                      TFC : 2.5 V.   2.29 M                      Poids unitaire : 26 LB   11.8 KG                      Poids - boîte : 37 LB   16.78 KG                      Volume - boîte : 22.5 P<sup>3</sup>   0.63 M<sup>3</sup></p>	Module alimentation-USB - se reporter aux dessins. Brides de jumelage comprises (2 côtés).	<b>7701NA</b>	1432	1512	1580	1657	1785	1902	2020	2122	2250	2370	2532	2762
		<b>DIMENSIONS HORS TOUT</b>			<b>DIMENSIONS DE L'ASSISE</b>			<b>DIMENSIONS DU DOSSIER</b>						
		L	P	H	L	P	H	L	H					
		PO 24.5 MM 622	29.5 749	32 813	24 610	19 483	18 457	24 610	14 356					
		<b>RTA 00</b>	1 par boîte											
 <p><b>Siège simple à dossier haut, avec accoudoirs</b>                      TFC : 4.5 V.   4.11 M                      Poids unitaire : 48 LB   21.8 KG                      Poids - boîte : 61 LB   27.67 KG                      Volume - boîte : 28.25 P<sup>3</sup>   0.79 M<sup>3</sup></p>	Module alimentation-USB - se reporter aux dessins. Module autoportant uniquement.	<b>7702</b>	2154	2298	2420	2559	2789	3000	3212	3396	3626	3842	4134	4548
		<b>DIMENSIONS HORS TOUT</b>			<b>DIMENSIONS DE L'ASSISE</b>			<b>DIMENSIONS DU DOSSIER</b>						
		L	P	H	L	P	H	L	H					
		PO 29.5 MM 749	29.5 749	41.5 1054	24 610	19 483	18 457	24 610	24 610					
		<b>RTA 00</b>	1 par boîte											
 <p><b>7702L</b> (acc. de gauche)      <b>7702R</b> (acc. de droite)</p> <p><b>Siège simple à dossier haut, un accoudoir</b>                      TFC : 3.75 V.   3.43 M                      Poids unitaire : 38 LB   17.3 KG                      Poids - boîte : 51 LB   23.13 KG                      Volume - boîte : 28.25 P<sup>3</sup>   0.79 M<sup>3</sup></p>	Module alimentation-USB - se reporter aux dessins. Brides de jumelage comprises (1 côté).	<b>7702L</b> 7702R	1913	2033	2134	2251	2442	2618	2794	2948	3139	3319	3563	3908
		<b>DIMENSIONS HORS TOUT</b>			<b>DIMENSIONS DE L'ASSISE</b>			<b>DIMENSIONS DU DOSSIER</b>						
		L	P	H	L	P	H	L	H					
		PO 27 MM 686	29.5 749	41.5 1054	24 610	19 483	18 457	24 610	24 610					
		<b>RTA 00</b>	1 par boîte											

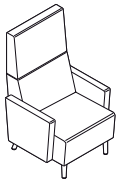
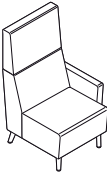
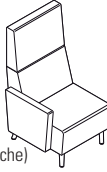
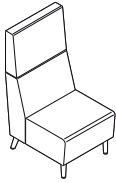
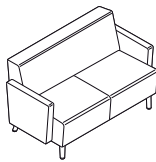
DESCRIPTION	CARACTÉRISTIQUES	MODÈLE	GRADES DE TEXTILE DE SÉRIE													
			1	2	3	4	5	6	7	8	9	10	11	12		
 <p><b>Siège simple à dossier haut, sans accoudoirs</b>                      TFC : 3 V.   2.74 M                      Poids unitaire : 28 LB   12.7 KG                      Poids - boîte : 41 LB   18.6 KG                      Volume - boîte : 28.25 P<sup>3</sup>   0.79 M<sup>3</sup></p>	Module alimentation-USB - se reporter aux dessins. Brides de jumelage comprises (2 côtés).	<b>7702NA</b>	1669	1765	1846	1939	2092	2233	2374	2497	2650	2794	2989	3265		
		<b>DIMENSIONS HORS TOUT</b> L P H			<b>DIMENSIONS DE L'ASSISE</b> L P H			<b>DIMENSIONS DU DOSSIER</b> L H								
		PO	24,5	29,5	41,5	24	19	18	24	24						
		MM	622	749	1054	610	483	457	610	610						
		<b>RTA 00</b>	1 par boîte													
 <p><b>Siège simple à dossier très haut, avec accoudoirs</b>                      TFC : 4.75 V.   4.34 M                      Poids unitaire : 51 LB   23.2 KG                      Poids - boîte : 68 LB   30.84 KG                      Volume - boîte : 32.75 P<sup>3</sup>   0.92 M<sup>3</sup></p>	Module alimentation-USB - se reporter aux dessins. Module autoportant uniquement.	<b>7703</b>	2247	2399	2527	2675	2917	3140	3363	3558	3800	4028	4337	4774		
		<b>DIMENSIONS HORS TOUT</b> L P H			<b>DIMENSIONS DE L'ASSISE</b> L P H			<b>DIMENSIONS DU DOSSIER</b> L H								
		PO	29,5	29,5	47	24	19	18	24	29						
		MM	749	749	1194	610	483	457	610	737						
		<b>RTA 00</b>	1 par boîte													
 <p><b>7703L</b> (acc. de gauche)</p>  <p><b>7703R</b> (acc. de droite)</p> <p><b>Siège simple à dossier très haut, un accoudoir</b>                      TFC : 4 V.   3.66 M                      Poids unitaire : 41 LB   18.6 KG                      Poids - boîte : 58 LB   26.31 KG                      Volume - boîte : 32.75 P<sup>3</sup>   0.92 M<sup>3</sup></p>	Module alimentation-USB - se reporter aux dessins. Brides de jumelage comprises (1 côté).	<b>7703L</b> 7703R	2004	2132	2240	2364	2568	2756	2944	3108	3312	3504	3764	4132		
		<b>DIMENSIONS HORS TOUT</b> W D H			<b>DIMENSIONS DE L'ASSISE</b> W D H			<b>DIMENSIONS DU DOSSIER</b> W H								
		PO	27	29,5	47	24	19	18	24	29						
		MM	686	749	1194	610	483	457	610	737						
		<b>RTA 00</b>	1 par boîte													
 <p><b>Siège simple à dossier très haut, sans accoudoirs</b>                      TFC : 3.25 V.   2.97 M                      Poids unitaire : 31 LB   14.1 KG                      Poids - boîte : 48 LB   21.77 KG                      Volume - boîte : 32.75 P<sup>3</sup>   0.92 M<sup>3</sup></p>	Module alimentation-USB - se reporter aux dessins. Brides de jumelage comprises (2 côtés).	<b>7703NA</b>	1761	1865	1953	2054	2219	2372	2525	2658	2824	2980	3191	3490		
		<b>DIMENSIONS HORS TOUT</b> L P H			<b>DIMENSIONS DE L'ASSISE</b> L P H			<b>DIMENSIONS DU DOSSIER</b> L H								
		PO	24,5	29,5	47	24	19	18	24	29						
		MM	622	749	1194	610	483	457	610	737						
		<b>RTA 00</b>	1 par boîte													
 <p><b>Causeuse à dossier régulier, avec accoudoirs</b>                      TFC : 5.5 V.   5.03 M                      Poids unitaire : 73 LB   33.2 KG                      Poids - boîte : 95 LB   43.09 KG                      Volume - boîte : 39 P<sup>3</sup>   1.1 M<sup>3</sup></p>	Module alimentation-USB - se reporter aux dessins. Module autoportant uniquement.	<b>7704</b>	2702	2878	3027	3197	3478	3736	3995	4220	4501	4765	5122	5628		
		<b>DIMENSIONS HORS TOUT</b> L P H			<b>DIMENSIONS DE L'ASSISE</b> L P H			<b>DIMENSIONS DU DOSSIER</b> L H								
		PO	53,5	29,5	32	48	19	18	48	14						
		MM	1359	749	813	1219	483	457	1219	356						
		<b>RTA 00</b>	1 par boîte													

DESCRIPTION CARACTÉRISTIQUES MODÈLE GRADES DE TEXTILE DE SÉRIE

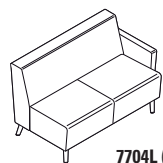

7704L (acc. de gauche)

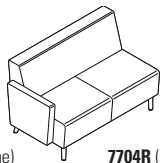

7704R (acc. de droite)

Causeuse à dossier régulier, un accoudoir

TFC : 4.75 V. | 4.34 M  
 Poids unitaire : 63 LB | 28.6 KG  
 Poids - boîte : 85 LB | 38.56 KG  
 Volume - boîte : 39 P<sup>3</sup> | 1.1 M<sup>3</sup>

Module alimentation-USB  
 - se reporter aux dessins.  
 Brides de jumelage comprises (1 côté).

	1	2	3	4	5	6	7	8	9	10	11	12
7704L 7704R	2460	2612	2740	2888	3130	3353	3576	3771	4013	4241	4550	4987

DIMENSIONS HORS TOUT DIMENSIONS DE L'ASSISE DIMENSIONS DU DOSSIER

	L	P	H	L	P	H	L	H
PO 51	29.5	32	48	19	18	48	14	
MM 1295	749	813	1219	483	457	1219	356	

RTA 00 1 par boîte

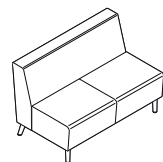

Causeuse à dossier régulier, sans accoudoirs

TFC : 4.25 V. | 3.89 M  
 Poids unitaire : 53 LB | 24.1 KG  
 Poids - boîte : 75 LB | 34.02 KG  
 Volume - boîte : 39 P<sup>3</sup> | 1.1 M<sup>3</sup>

Module alimentation-USB  
 - se reporter aux dessins.  
 Brides de jumelage comprises (2 côtés).

	1	2	3	4	5	6	7	8	9	10	11	12
7704NA	2217	2353	2468	2600	2816	3016	3216	3390	3607	3811	4087	4478

DIMENSIONS HORS TOUT DIMENSIONS DE L'ASSISE DIMENSIONS DU DOSSIER

	L	P	H	L	P	H	L	H
PO 48.5	29.5	32	48	19	18	48	14	
MM 1232	749	813	1219	483	457	1219	356	

RTA 00 1 par boîte

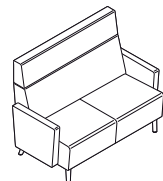

Causeuse à dossier haut, avec accoudoirs

TFC : 6.5 V. | 5.94 M  
 Poids unitaire : 77 LB | 35 KG  
 Poids - boîte : 101 LB | 45.81 KG  
 Volume - boîte : 49 P<sup>3</sup> | 1.38 M<sup>3</sup>

Module alimentation-USB  
 - se reporter aux dessins.  
 Module autoportant uniquement.

	1	2	3	4	5	6	7	8	9	10	11	12
7705	3172	3380	3556	3757	4089	4394	4700	4966	5298	5610	6032	6630

DIMENSIONS HORS TOUT DIMENSIONS DE L'ASSISE DIMENSIONS DU DOSSIER

	L	P	H	L	P	H	L	H
PO 53.5	29.5	41.5	48	19	18	48	24	
MM 1359	749	1054	1219	483	457	1219	610	

RTA 00 1 par boîte



7705L (acc. de gauche)

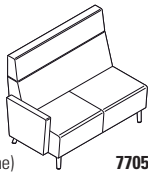

7705R (acc. de droite)

Causeuse à dossier haut, un accoudoir

TFC : 5.75 V. | 5.26 M  
 Poids unitaire : 67 LB | 30.5 KG  
 Poids - boîte : 91 LB | 41.28 KG  
 Volume - boîte : 49 P<sup>3</sup> | 1.38 M<sup>3</sup>

Module alimentation-USB  
 - se reporter aux dessins.  
 Brides de jumelage comprises (1 côté).

	1	2	3	4	5	6	7	8	9	10	11	12
7705L 7705R	2929	3113	3268	3447	3740	4010	4280	4516	4809	5085	5459	5988

DIMENSIONS HORS TOUT DIMENSIONS DE L'ASSISE DIMENSIONS DU DOSSIER

	L	P	H	L	P	H	L	H
PO 51	29.5	41.5	48	19	18	48	24	
MM 1295	749	1054	1219	483	457	1219	610	

RTA 00 1 par boîte

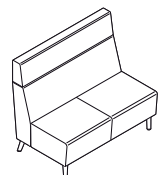

Causeuse à dossier haut, sans accoudoirs

TFC : 5.25 V. | 4.8 M  
 Poids unitaire : 57 LB | 25.9 KG  
 Poids - boîte : 81 LB | 36.74 KG  
 Volume - boîte : 49 P<sup>3</sup> | 1.38 M<sup>3</sup>

Module alimentation-USB  
 - se reporter aux dessins.  
 Brides de jumelage comprises (2 côtés).



	1	2	3	4	5	6	7	8	9	10	11	12
7705NA	2687	2855	2997	3160	3427	3674	3921	4136	4404	4656	4997	5480



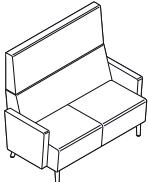
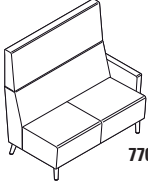
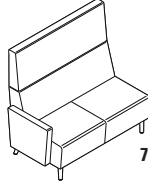
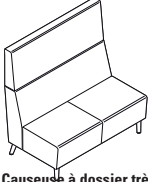
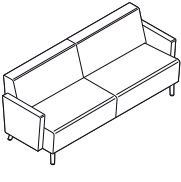
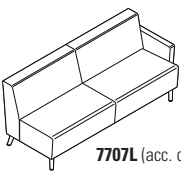
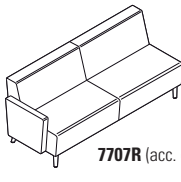

DIMENSIONS HORS TOUT DIMENSIONS DE L'ASSISE DIMENSIONS DU DOSSIER

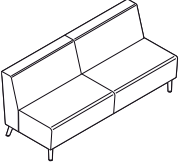
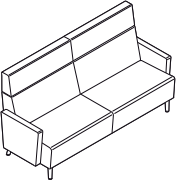
	L	P	H	L	P	H	L	H
PO 48.5	29.5	41.5	48	19	18	48	24	
MM 1232	749	1054	1219	483	457	1219	610	

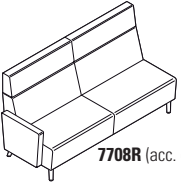
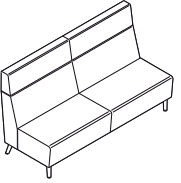
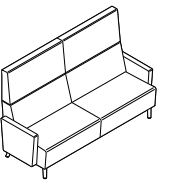
RTA 00 1 par boîte

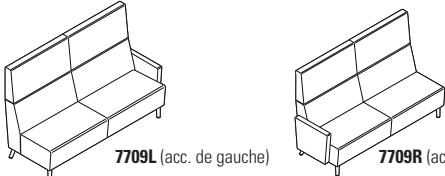
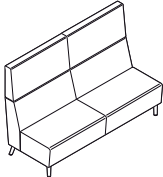
DESCRIPTION	CARACTÉRISTIQUES	MODÈLE	GRADES DE TEXTILE DE SÉRIE													
			1	2	3	4	5	6	7	8	9	10	11	12		
 <p><b>Causeuse à dossier très haut, avec accoudoirs</b>                      TFC : 7 V.   6.4 M                      Poids unitaire : 81 LB   36.8 KG                      Poids - boîte : 107 LB   48.53 KG                      Volume - boîte : 56.75 P<sup>3</sup>   1.6 M<sup>3</sup></p>	Module alimentation-USB - se reporter aux dessins. Module autoportant uniquement.	<b>7706</b>	3358	3582	3771	3988	4345	4674	5003	5290	5647	5983	6438	7082		
		<b>DIMENSIONS HORS TOUT</b> L P H			<b>DIMENSIONS DE L'ASSISE</b> L P H			<b>DIMENSIONS DU DOSSIER</b> L H								
		PO	53.5	29.5	47	48	19	18	48	29						
		MM	1359	749	1194	1219	483	457	1219	737						
		<b>RTA 00</b>	1 par boîte													
 <p><b>7706L (acc. de gauche)</b></p>  <p><b>7706R (acc. de droite)</b></p> <p><b>Causeuse à dossier très haut, un accoudoir</b>                      TFC : 6.25 V.   5.72 M                      Poids unitaire : 71 LB   32.3 KG                      Poids - boîte : 97 LB   44 KG                      Volume - boîte : 56.75 P<sup>3</sup>   1.6 M<sup>3</sup></p>	Module alimentation-USB - se reporter aux dessins. Brides de jumelage comprises (1 côté).	<b>7706L</b> 7706R	3115	3315	3484	3678	3996	4290	4584	4840	5159	5459	5865	6440		
		<b>DIMENSIONS HORS TOUT</b> L P H			<b>DIMENSIONS DE L'ASSISE</b> L P H			<b>DIMENSIONS DU DOSSIER</b> L H								
		PO	51	29.5	47	48	19	18	48	29						
		MM	1295	749	1194	1219	483	457	1219	737						
		<b>RTA 00</b>	1 par boîte													
 <p><b>Causeuse à dossier très haut, sans accoudoirs</b>                      TFC : 5.75 V.   5.26 M                      Poids unitaire : 61 LB   27.7 KG                      Poids - boîte : 87 LB   39.46 KG                      Volume - boîte : 56.75 P<sup>3</sup>   1.6 M<sup>3</sup></p>	Module alimentation-USB - se reporter aux dessins. Brides de jumelage comprises (2 côtés).	<b>7706NA</b>	2871	3055	3210	3389	3682	3952	4222	4458	4751	5027	5401	5930		
		<b>DIMENSIONS HORS TOUT</b> L P H			<b>DIMENSIONS DE L'ASSISE</b> L P H			<b>DIMENSIONS DU DOSSIER</b> L H								
		PO	48.5	29.5	47	48	19	18	48	29						
		MM	1232	749	1194	1219	483	457	1219	737						
		<b>RTA 00</b>	1 par boîte													
 <p><b>Canapé trois places à dos. régulier, avec accoudoirs</b>                      TFC : 8.25 V.   7.54 M                      Poids unitaire : 108 LB   49.1 KG                      Poids - boîte : 139 LB   63.05 KG                      Volume - boîte : 55.5 P<sup>3</sup>   1.57 M<sup>3</sup></p>	Module alimentation-USB - se reporter aux dessins. Module autoportant uniquement.	<b>7707</b>	4268	4532	4755	5011	5431	5819	6207	6545	6966	7362	7898	8657		
		<b>DIMENSIONS HORS TOUT</b> L P H			<b>DIMENSIONS DE L'ASSISE</b> L P H			<b>DIMENSIONS DU DOSSIER</b> L H								
		PO	77.5	29.5	32	72	19	18	72	14						
		MM	1969	749	813	1829	483	457	1829	356						
		<b>RTA 00</b>	1 par boîte													
 <p><b>7707L (acc. de gauche)</b></p>  <p><b>7707R (acc. de droite)</b></p> <p><b>Canapé trois places à dossier régulier, un accoudoir</b>                      TFC : 7.75 V.   7.09 M                      Poids unitaire : 98 LB   44.5 KG                      Poids - boîte : 129 LB   58.51 KG                      Volume - boîte : 55.5 P<sup>3</sup>   1.57 M<sup>3</sup></p>	Module alimentation-USB - se reporter aux dessins. Brides de jumelage comprises (1 côté).	<b>7707L</b> 7707R	4025	4273	4482	4723	5118	5482	5846	6164	6559	6931	7435	8148		
		<b>DIMENSIONS HORS TOUT</b> L P H			<b>DIMENSIONS DE L'ASSISE</b> L P H			<b>DIMENSIONS DU DOSSIER</b> L H								
		PO	75	29.5	32	72	19	18	72	14						
		MM	1905	749	813	1829	483	457	1829	356						
		<b>RTA 00</b>	1 par boîte													

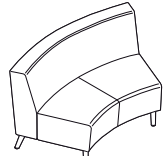
DESCRIPTION	CARACTÉRISTIQUES	MODÈLE	GRADES DE TEXTILE DE SÉRIE											
			1	2	3	4	5	6	7	8	9	10	11	12
 <p><b>Canapé trois places à dossier régulier, sans accoudoirs</b>                      TFC : 7 V.   6.4 M                      Poids unitaire : 88 LB   40 KG                      Poids - boîte : 119 LB   53.98 KG                      Volume - boîte : 55.5 P<sup>3</sup>   1.57 M<sup>3</sup></p>	Module alimentation-USB - se reporter aux dessins. Brides de jumelage comprises (2 côtés).	<b>7707NA</b>	3783	4007	4196	4413	4770	5099	5428	5715	6072	6408	6863	7507
		<b>DIMENSIONS HORS TOUT</b>			<b>DIMENSIONS DE L'ASSISE</b>			<b>DIMENSIONS DU DOSSIER</b>						
		L	P	H	L	P	H	L	H					
		PO 72.5 MM 1842	29.5 749	32 813	72 1829	19 483	18 457	72 1829	14 356					
		<b>RTA 00</b>	1 par boîte											
 <p><b>Canapé trois places à dossier haut, avec accoudoirs</b>                      TFC : 10.5 V.   9.6 M                      Poids unitaire : 112 LB   50.9 KG                      Poids - boîte : 148 LB   67.13 KG                      Volume - boîte : 69.75 P<sup>3</sup>   1.97 M<sup>3</sup></p>	Module alimentation-USB - se reporter aux dessins. Module autoportant uniquement.	<b>7708</b>	4973	5309	5593	5918	6454	6947	7441	7871	8407	8911	9593	10559
		<b>DIMENSIONS HORS TOUT</b>			<b>DIMENSIONS DE L'ASSISE</b>			<b>DIMENSIONS DU DOSSIER</b>						
		L	P	H	L	P	H	L	H					
		PO 77.5 MM 1969	29.5 749	41.5 1054	72 1829	19 483	18 457	72 1829	24 610					
		<b>RTA 00</b>	1 par boîte											
 <p><b>7708L (acc. de gauche)</b></p>  <p><b>7708R (acc. de droite)</b></p> <p><b>Canapé trois places à dossier haut, un accoudoir</b>                      TFC : 9.75 V.   8.92 M                      Poids unitaire : 102 LB   46.4 KG                      Poids - boîte : 139 LB   63.05 KG                      Volume - boîte : 69.75 P<sup>3</sup>   1.97 M<sup>3</sup></p>	Module alimentation-USB - se reporter aux dessins. Brides de jumelage comprises (1 côté).	<b>7708L</b> <b>7708R</b>	4731	5043	5306	5609	6106	6564	7022	7422	7919	8387	9021	9918
		<b>DIMENSIONS HORS TOUT</b>			<b>DIMENSIONS DE L'ASSISE</b>			<b>DIMENSIONS DU DOSSIER</b>						
		L	P	H	L	P	H	L	H					
		PO 75 MM 1905	29.5 749	41.5 1054	72 1829	19 483	18 457	72 1829	24 610					
		<b>RTA 00</b>	1 par boîte											
 <p><b>Canapé trois places à dossier haut, sans accoudoirs</b>                      TFC : 9.25 V.   8.46 M                      Poids unitaire : 92 LB   41.8 KG                      Poids - boîte : 126 LB   57.15 KG                      Volume - boîte : 69.75 P<sup>3</sup>   1.97 M<sup>3</sup></p>	Module alimentation-USB - se reporter aux dessins. Brides de jumelage comprises (2 côtés).	<b>7708NA</b>	4486	4782	5032	5319	5790	6225	6660	7039	7511	7955	8556	9407
		<b>DIMENSIONS HORS TOUT</b>			<b>DIMENSIONS DE L'ASSISE</b>			<b>DIMENSIONS DU DOSSIER</b>						
		L	P	H	L	P	H	L	H					
		PO 72.5 MM 1842	29.5 749	41.5 1054	72 1829	19 483	18 457	72 1829	24 610					
		<b>RTA 00</b>	1 par boîte											
 <p><b>Canapé trois places à dos. très haut, avec accoudoirs</b>                      TFC : 11 V.   10.06 M                      Poids unitaire : 116 LB   52.7 KG                      Poids - boîte : 144 LB   65.32 KG                      Volume - boîte : 78.75 P<sup>3</sup>   2.22 M<sup>3</sup></p>	Module alimentation-USB - se reporter aux dessins. Module autoportant uniquement.	<b>7709</b>	5250	5602	5899	6240	6801	7318	7835	8286	8847	9375	10090	11102
		<b>DIMENSIONS HORS TOUT</b>			<b>DIMENSIONS DE L'ASSISE</b>			<b>DIMENSIONS DU DOSSIER</b>						
		L	P	H	L	P	H	L	H					
		PO 77.5 MM 1969	29.5 749	47 1194	72 1829	19 483	18 457	72 1829	29 737					
		<b>RTA 00</b>	1 par boîte											

DESCRIPTION	CARACTÉRISTIQUES	MODÈLE	GRADES DE TEXTILE DE SÉRIE											
			1	2	3	4	5	6	7	8	9	10	11	12
 <p><b>7709L</b> (acc. de gauche)      <b>7709R</b> (acc. de droite)</p> <p><b>Canapé trois places à dossier très haut, un accoudoir</b>                      TFC : 10.5 V.   9.6 M                      Poids unitaire : 106 LB   48.2 KG                      Poids - boîte : 134 LB   60.78 KG                      Volume - boîte : 78.75 P<sup>3</sup>   2.22 M<sup>3</sup></p>	Module alimentation-USB - se reporter aux dessins. Brides de jumelage comprises (1 côté).	<b>7709L</b>	5007	5343	5627	5952	6488	6981	7475	7905	8441	8945	9627	10593
		<p><b>DIMENSIONS HORS TOUT</b> L      P      H</p> <p>PO 75      29.5      47 MM 1905      749      1194</p> <p><b>DIMENSIONS DE L'ASSISE</b> L      P      H</p> <p>PO 72      19      18 MM 1829      483      457</p> <p><b>DIMENSIONS DU DOSSIER</b> L      H</p> <p>PO 72      29 MM 1829      737</p> <p><b>RTA 00</b>      1 par boîte</p>												
 <p><b>7709NA</b></p> <p><b>Canapé trois places à dos. très haut, sans accoudoirs</b>                      TFC : 9.75 V.   8.92 M                      Poids unitaire : 96 LB   43.6 KG                      Poids - boîte : 124 LB   56.25 KG                      Volume - boîte : 78.75 P<sup>3</sup>   2.22 M<sup>3</sup></p>	Module alimentation-USB - se reporter aux dessins. Brides de jumelage comprises (2 côtés).	<b>7709NA</b>	4764	5076	5339	5642	6139	6597	7055	7455	7952	8420	9054	9951
		<p><b>DIMENSIONS HORS TOUT</b> L      P      H</p> <p>PO 72.5      29.5      47 MM 1842      749      1194</p> <p><b>DIMENSIONS DE L'ASSISE</b> L      P      H</p> <p>PO 72      19      18 MM 1829      483      457</p> <p><b>DIMENSIONS DU DOSSIER</b> L      H</p> <p>PO 72      29 MM 1829      737</p> <p><b>RTA 00</b>      1 par boîte</p>												
 <p><b>7710L</b> (acc. de gauche)      <b>7710R</b> (acc. de droite)</p> <p><b>Causeuse à dossier régulier, un accoudoir, courbe int.</b>                      TFC : 5.25 V.   4.8 M                      Poids unitaire : 68 LB   30.9 KG                      Poids - boîte : 88 LB   39.92 KG                      Volume - boîte : 43 P<sup>3</sup>   1.21 M<sup>3</sup></p>	Module alimentation-USB - se reporter aux dessins. Brides de jumelage comprises (2 côtés).	<b>7710L</b>	2886	3054	3196	3359	3626	3873	4120	4335	4603	4855	5196	5679
		<p><b>DIMENSIONS HORS TOUT</b> L      P      H</p> <p>PO 57      29.5      32 MM 1448      749      813</p> <p><b>DIMENSIONS DE L'ASSISE</b> L      P      H</p> <p>PO 42      19      18 MM 1067      483      457</p> <p><b>DIMENSIONS DU DOSSIER</b> L      H</p> <p>PO 51      14 MM 1295      356</p> <p><b>RTA 00</b>      1 par boîte</p>												
 <p><b>7710NA</b></p> <p><b>Causeuse à dos. régulier, sans accoudoirs, courbe int.</b>                      TFC : 4.5 V.   4.11 M                      Poids unitaire : 58 LB   26.4 KG                      Poids - boîte : 78 LB   35.38 KG                      Volume - boîte : 43 P<sup>3</sup>   1.21 M<sup>3</sup></p>	Module alimentation-USB - se reporter aux dessins. Brides de jumelage comprises (2 côtés).	<b>7710NA</b>	2643	2787	2909	3048	3278	3489	3701	3885	4115	4331	4623	5037
		<p><b>DIMENSIONS HORS TOUT</b> L      P      H</p> <p>PO 55      29.5      32 MM 1397      749      813</p> <p><b>DIMENSIONS DE L'ASSISE</b> L      P      H</p> <p>PO 42      19      18 MM 1067      483      457</p> <p><b>DIMENSIONS DU DOSSIER</b> L      H</p> <p>PO 51      14 MM 1295      356</p> <p><b>RTA 00</b>      1 par boîte</p>												
 <p><b>7711L</b> (acc. de gauche)      <b>7711R</b> (acc. de droite)</p> <p><b>Causeuse à dossier haut, un accoudoir, courbe int.</b>                      TFC : 6.5 V.   5.94 M                      Poids unitaire : 72 LB   32.7 KG                      Poids - boîte : 94 LB   42.64 KG                      Volume - boîte : 54 P<sup>3</sup>   1.52 M<sup>3</sup></p>	Module alimentation-USB - se reporter aux dessins. Brides de jumelage comprises (2 côtés).	<b>7711L</b>	3428	3636	3812	4013	4345	4650	4956	5222	5554	5866	6288	6886
		<p><b>DIMENSIONS HORS TOUT</b> L      P      H</p> <p>PO 57      29.5      41.5 MM 1448      749      1054</p> <p><b>DIMENSIONS DE L'ASSISE</b> L      P      H</p> <p>PO 42      19      18 MM 1067      483      457</p> <p><b>DIMENSIONS DU DOSSIER</b> L      H</p> <p>PO 51      24 MM 1295      610</p> <p><b>RTA 00</b>      1 par boîte</p>												

DESCRIPTION CARACTÉRISTIQUES MODÈLE GRADES DE TEXTILE DE SÉRIE

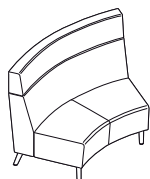

**Causeuse à dossier haut, sans accoudoirs, courbe int.**

TFC : 6 V. | 5.49 M  
Poids unitaire : 62 LB | 28.2 KG  
Poids - boîte : 84 LB | 38.1 KG  
Volume - boîte : 54 P<sup>3</sup> | 1.52 M<sup>3</sup>

Module alimentation-USB  
- se reporter aux dessins.  
Brides de jumelage comprises (2 côtés).

	1	2	3	4	5	6	7	8	9	10	11	12
<b>7711NA</b>	3185	3377	3539	3725	4031	4313	4595	4841	5147	5435	5825	6377

DIMENSIONS HORS TOUT			DIMENSIONS DE L'ASSISE			DIMENSIONS DU DOSSIER	
L	P	H	L	P	H	L	H

PO 55	29.5	41.5	42	19	18	51	24
MM 1397	749	1054	1067	483	457	1295	610

**RTA 00** 1 par boîte

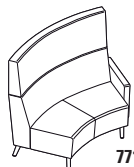

**7712L** (acc. de gauche)

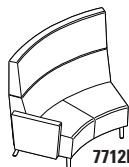

**7712R** (acc. de droite)

**Causeuse à dossier très haut, un accoudoir, courbe int.**

TFC : 7 V. | 6.4 M  
Poids unitaire : 76 LB | 34.5 KG  
Poids - boîte : 99 LB | 44.91 KG  
Volume - boîte : 62.75 P<sup>3</sup> | 1.77 M<sup>3</sup>

Module alimentation-USB  
- se reporter aux dessins.  
Brides de jumelage comprises (2 côtés).

	1	2	3	4	5	6	7	8	9	10	11	12
<b>7712L</b> 7712R	3741	3965	4154	4371	4728	5057	5386	5673	6030	6366	6821	7465

DIMENSIONS HORS TOUT			DIMENSIONS DE L'ASSISE			DIMENSIONS DU DOSSIER	
L	P	H	L	P	H	L	H

PO 57	29.5	47	42	19	18	51	29
MM 1448	749	1194	1067	483	457	1295	737

**RTA 00** 1 par boîte

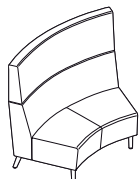

**Causeuse à dos. très haut, sans accoudoirs, courbe int.**

TFC : 6.75 V. | 6.17 M  
Poids unitaire : 66 LB | 30 KG  
Poids - boîte : 89 LB | 40.37 KG  
Volume - boîte : 62.75 P<sup>3</sup> | 1.77 M<sup>3</sup>

Module alimentation-USB  
- se reporter aux dessins.  
Brides de jumelage comprises (2 côtés).

	1	2	3	4	5	6	7	8	9	10	11	12
<b>7712NA</b>	3498	3714	3896	4106	4450	4767	5084	5361	5705	6029	6468	7089

DIMENSIONS HORS TOUT			DIMENSIONS DE L'ASSISE			DIMENSIONS DU DOSSIER	
L	P	H	L	P	H	L	H

PO 55	29.5	47	42	19	18	51	29
MM 1397	749	1194	1067	483	457	1295	737

**RTA 00** 1 par boîte



**7713L** (acc. de gauche)

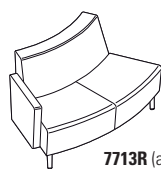

**7713R** (acc. de droite)

**Causeuse à dossier régulier, un accoudoir, courbe ext.**

TFC : 5.25 V. | 4.8 M  
Poids unitaire : 62 LB | 28.2 KG  
Poids - boîte : 82 LB | 37.19 KG  
Volume - boîte : 43 P<sup>3</sup> | 1.21 M<sup>3</sup>

Module alimentation-USB  
- se reporter aux dessins.  
Brides de jumelage comprises (1 côté).

	1	2	3	4	5	6	7	8	9	10	11	12
<b>7713L</b> 7713R	2943	3111	3253	3416	3683	3930	4177	4392	4660	4912	5253	5736

DIMENSIONS HORS TOUT			DIMENSIONS DE L'ASSISE			DIMENSIONS DU DOSSIER	
L	P	H	L	P	H	L	H

PO 54.5	29.5	32	48	19	18	36	14
MM 1384	749	813	1219	483	457	914	356

**RTA 00** 1 par boîte

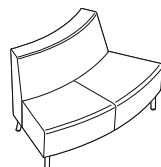

**Causeuse à dos. régulier, sans accoudoirs, courbe ext.**

TFC : 4.5 V. | 4.11 M  
Poids unitaire : 52 LB | 23.6 KG  
Poids - boîte : 72 LB | 32.66 KG  
Volume - boîte : 43 P<sup>3</sup> | 1.21 M<sup>3</sup>

Module alimentation-USB  
- se reporter aux dessins.  
Brides de jumelage comprises (2 côtés).

	1	2	3	4	5	6	7	8	9	10	11	12
<b>7713NA</b>	2699	2843	2965	3104	3334	3545	3757	3941	4171	4387	4679	5093

DIMENSIONS HORS TOUT			DIMENSIONS DE L'ASSISE			DIMENSIONS DU DOSSIER	
L	P	H	L	P	H	L	H

PO 54	29.5	32	48	19	18	36	14
MM 1372	749	813	1219	483	457	914	356

**RTA 00** 1 par boîte

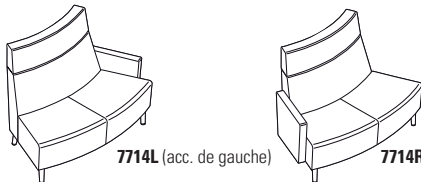
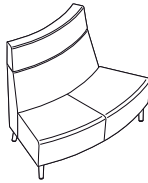
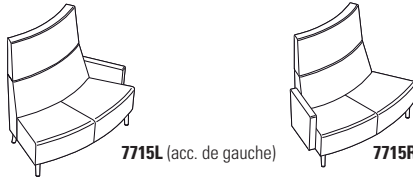
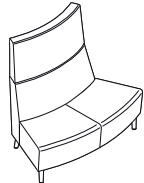
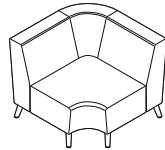

DESCRIPTION	CARACTÉRISTIQUES	MODÈLE	GRADES DE TEXTILE DE SÉRIE											
			1	2	3	4	5	6	7	8	9	10	11	12
 <p><b>7714L</b> (acc. de gauche)      <b>7714R</b> (acc. de droite)</p> <p><b>Causeuse à dossier haut, un accoudoir, courbe ext.</b>                      TFC : 6.5 V.   5.94 M                      Poids unitaire : 66 LB   30 KG                      Poids - boîte : 88 LB   39.92 KG                      Volume - boîte : 54 P<sup>3</sup>   1.52 M<sup>3</sup></p>	<p>Module alimentation-USB                      - se reporter aux dessins.                      Brides de jumelage comprises (1 côté).</p>	<b>7714L</b>	3486	3694	3870	4071	4403	4708	5014	5280	5612	5924	6346	6944
		<p><b>DIMENSIONS HORS TOUT</b> L      P      H</p> <p><b>DIMENSIONS DE L'ASSISE</b> L      P      H</p> <p><b>DIMENSIONS DU DOSSIER</b> L      H</p>	PO 54,5 MM 1384	29,5 749	41,5 1054	48 1219	19 483	18 457	36 914	24 610				
		<b>RTA 00</b>	1 par boîte											
 <p><b>7714NA</b></p> <p><b>Causeuse à dossier haut, sans accoudoirs, courbe ext.</b>                      TFC : 6 V.   5.49 M                      Poids unitaire : 56 LB   25.5 KG                      Poids - boîte : 78 LB   35.38 KG                      Volume - boîte : 54 P<sup>3</sup>   1.52 M<sup>3</sup></p>	<p>Module alimentation-USB                      - se reporter aux dessins.                      Brides de jumelage comprises (2 côtés).</p>	<b>7714NA</b>	3242	3434	3596	3782	4088	4370	4652	4898	5204	5492	5882	6434
		<p><b>DIMENSIONS HORS TOUT</b> L      P      H</p> <p><b>DIMENSIONS DE L'ASSISE</b> L      P      H</p> <p><b>DIMENSIONS DU DOSSIER</b> L      H</p>	PO 54 MM 1372	29,5 749	41,5 1054	48 1219	19 483	18 457	36 914	24 610				
		<b>RTA 00</b>	1 par boîte											
 <p><b>7715L</b> (acc. de gauche)      <b>7715R</b> (acc. de droite)</p> <p><b>Causeuse à dossier très haut, un accoudoir, courbe ext.</b>                      TFC : 7 V.   6.4 M                      Poids unitaire : 70 LB   31.8 KG                      Poids - boîte : 93 LB   42.18 KG                      Volume - boîte : 62.75 P<sup>3</sup>   1.77 M<sup>3</sup></p>	<p>Module alimentation-USB                      - se reporter aux dessins.                      Brides de jumelage comprises (1 côté).</p>	<b>7715L</b>	3797	4021	4210	4427	4784	5113	5442	5729	6086	6422	6877	7521
		<p><b>DIMENSIONS HORS TOUT</b> L      P      H</p> <p><b>DIMENSIONS DE L'ASSISE</b> L      P      H</p> <p><b>DIMENSIONS DU DOSSIER</b> L      H</p>	PO 54,5 MM 1384	29,5 749	47 1194	48 1219	19 483	18 457	36 914	29 737				
		<b>RTA 00</b>	1 par boîte											
 <p><b>7715NA</b></p> <p><b>Causeuse à dos très haut, sans accoudoirs, courbe ext.</b>                      TFC : 6.75 V.   6.17 M                      Poids unitaire : 60 LB   27.3 KG                      Poids - boîte : 83 LB   37.65 KG                      Volume - boîte : 62.75 P<sup>3</sup>   1.77 M<sup>3</sup></p>	<p>Module alimentation-USB                      - se reporter aux dessins.                      Brides de jumelage comprises (2 côtés).</p>	<b>7715NA</b>	3553	3769	3951	4161	4505	4822	5139	5416	5760	6084	6523	7144
		<p><b>DIMENSIONS HORS TOUT</b> L      P      H</p> <p><b>DIMENSIONS DE L'ASSISE</b> L      P      H</p> <p><b>DIMENSIONS DU DOSSIER</b> L      H</p>	PO 54 MM 1372	29,5 749	47 1194	48 1219	19 483	18 457	36 914	29 737				
		<b>RTA 00</b>	1 par boîte											
 <p><b>7716</b></p> <p><b>Module de coin à dossier régulier, sans accoudoirs</b>                      TFC : 5.5 V.   5.03 M                      Poids unitaire : 55 LB   25 KG                      Poids - boîte : 75 LB   34.02 KG                      Volume - boîte : 49 P<sup>3</sup>   1.38 M<sup>3</sup></p>	<p>Module alimentation-USB                      - se reporter aux dessins.                      Brides de jumelage comprises (2 côtés).</p>	<b>7716</b>	3676	3852	4001	4171	4452	4710	4969	5194	5475	5739	6096	6602
		<p><b>DIMENSIONS HORS TOUT</b> L      P      H</p> <p><b>DIMENSIONS DE L'ASSISE</b> L      P      H</p> <p><b>DIMENSIONS DU DOSSIER</b> L      H</p>	PO 38 MM 965	38 965	32 813	24 610	19 483	18 457	24 610	14 356				
		<b>RTA 00</b>	1 par boîte											

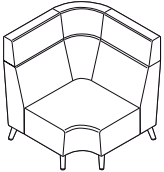
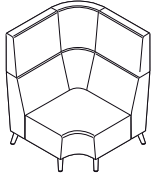
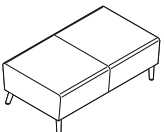
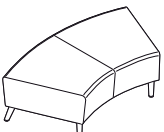
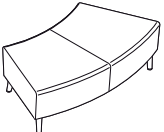
DESCRIPTION	CARACTÉRISTIQUES	MODÈLE	GRADES DE TEXTILE DE SÉRIE											
			1	2	3	4	5	6	7	8	9	10	11	12
 <p><b>Module de coin à dossier haut, sans accoudoirs</b>                      TFC : 7.75 V.   7.09 M                      Poids unitaire : 60 LB   27.3 KG                      Poids - boîte : 82 LB   37.19 KG                      Volume - boîte : 49 P<sup>3</sup>   1.38 M<sup>3</sup></p>	Module alimentation-USB - se reporter aux dessins. Brides de jumelage comprises (2 côtés).	<b>7717</b>	4666	4914	5123	5364	5759	6123	6487	6805	7200	7572	8076	8789
		<b>DIMENSIONS HORS TOUT</b> L P H			<b>DIMENSIONS DE L'ASSISE</b> L P H			<b>DIMENSIONS DU DOSSIER</b> L H						
		PO 38	38	41.5	24	19	18	24	24					
		MM 965	965	1054	610	483	457	610	610					
		<b>RTA 00</b>	1 par boîte											
 <p><b>Module de coin à dossier très haut, sans accoudoirs</b>                      TFC : 8.5 V.   7.77 M                      Poids unitaire : 65 LB   29.5 KG                      Poids - boîte : 88 LB   39.92 KG                      Volume - boîte : 49 P<sup>3</sup>   1.38 M<sup>3</sup></p>	Module alimentation-USB - se reporter aux dessins. Brides de jumelage comprises (2 côtés).	<b>7718</b>	5181	5453	5683	5946	6380	6779	7179	7527	7961	8369	8921	9703
		<b>DIMENSIONS HORS TOUT</b> L P H			<b>DIMENSIONS DE L'ASSISE</b> L P H			<b>DIMENSIONS DU DOSSIER</b> L H						
		PO 38	38	47	24	19	18	24	29					
		MM 965	965	1194	610	483	457	610	737					
		<b>RTA 00</b>	1 par boîte											
 <p><b>Banc deux places</b>                      TFC : 2.25 V.   2.06 M                      Poids unitaire : 31 LB   14.1 KG                      Poids - boîte : 41 LB   18.6 KG                      Volume - boîte : 21.25 P<sup>3</sup>   0.6 M<sup>3</sup></p>	Module alimentation-USB - se reporter aux dessins. Brides de jumelage comprises (2 côtés).	<b>7725</b>	1796	1868	1929	1999	2113	2219	2325	2417	2532	2640	2786	2993
		<b>DIMENSIONS HORS TOUT</b> L P H			<b>DIMENSIONS DE L'ASSISE</b> L P H			<b>DIMENSIONS DU DOSSIER</b> L H						
		PO 48.5	28	17.5	-	-	-	-	-					
		MM 1232	711	445	-	-	-	-	-					
		<b>RTA 00</b>	1 par boîte											
 <p><b>Banc deux places, courbe intérieure</b>                      TFC : 3 V.   2.74 M                      Poids unitaire : 31 LB   14.1 KG                      Poids - boîte : 41 LB   18.6 KG                      Volume - boîte : 21.25 P<sup>3</sup>   0.6 M<sup>3</sup></p>	Module alimentation-USB - se reporter aux dessins. Brides de jumelage comprises (2 côtés).	<b>7726</b>	2609	2705	2786	2879	3032	3173	3314	3437	3590	3734	3929	4205
		<b>DIMENSIONS HORS TOUT</b> L P H			<b>DIMENSIONS DE L'ASSISE</b> L P H			<b>DIMENSIONS DU DOSSIER</b> L H						
		PO 54	28	17.5	-	-	-	-	-					
		MM 1372	711	445	-	-	-	-	-					
		<b>RTA 00</b>	1 par boîte											
 <p><b>Banc deux places, courbe extérieure</b>                      TFC : 3 V.   2.74 M                      Poids unitaire : 31 LB   14.1 KG                      Poids - boîte : 41 LB   18.6 KG                      Volume - boîte : 21.25 P<sup>3</sup>   0.6 M<sup>3</sup></p>	Module alimentation-USB - se reporter aux dessins. Brides de jumelage comprises (2 côtés).	<b>7727</b>	2597	2693	2774	2867	3020	3161	3302	3425	3578	3722	3917	4193
		<b>DIMENSIONS HORS TOUT</b> L P H			<b>DIMENSIONS DE L'ASSISE</b> L P H			<b>DIMENSIONS DU DOSSIER</b> L H						
		PO 54	28	17.5	-	-	-	-	-					
		MM 1372	711	445	-	-	-	-	-					
		<b>RTA 00</b>	1 par boîte											

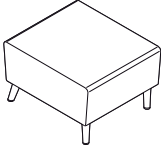
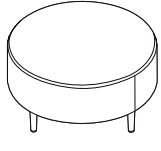
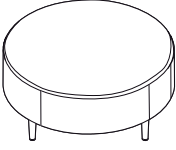
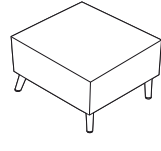
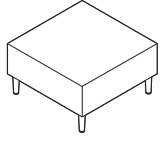
DESCRIPTION	CARACTÉRISTIQUES	MODÈLE	GRADES DE TEXTILE DE SÉRIE													
			1	2	3	4	5	6	7	8	9	10	11	12		
 <p><b>Banc carré une place</b> TFC : 1.75 V.   1.6 M Poids unitaire : 25 LB   11.4 KG Poids - boîte : 30 LB   13.61 KG Volume - boîte : 9.25 P<sup>3</sup>   0.26 M<sup>3</sup></p>	<p>Module alimentation-USB - se reporter aux dessins. Brides de jumelage comprises (2 côtés).</p>	7728	1157	1213	1260	1315	1404	1486	1568	1640	1729	1813	1927	2088		
		DIMENSIONS HORS TOUT			DIMENSIONS DE L'ASSISE			DIMENSIONS DU DOSSIER								
		L	P	H	L	P	H	L	H							
		PO 24,5 MM 622	28 711	17,5 445	-	-	-	-	-							
		RTA 00	1 par boîte													
 <p><b>Banc circulaire, 36 po dia</b> TFC : 3 V.   2.74 M Poids unitaire : 41 LB   18.6 KG Poids - boîte : 46 LB   20.87 KG Volume - boîte : 18.25 P<sup>3</sup>   0.51 M<sup>3</sup></p>	<p>Aucun module alimentation-USB. Module autoportant uniquement.</p>	7729	1546	1642	1723	1816	1969	2110	2251	2374	2527	2671	2866	3142		
		DIMENSIONS HORS TOUT			DIMENSIONS DE L'ASSISE			DIMENSIONS DU DOSSIER								
		L	P	H	L	P	H	L	H							
		PO 36 MM 914	36 914	17,5 445	-	-	-	-	-							
		RTA 00	1 par boîte													
 <p><b>Banc circulaire, 42 po dia</b> TFC : 3.25 V.   2.97 M Poids unitaire : 45 LB   20.5 KG Poids - boîte : 50 LB   22.68 KG Volume - boîte : 22 P<sup>3</sup>   0.62 M<sup>3</sup></p>	<p>Aucun module alimentation-USB. Module autoportant uniquement.</p>	7730	1813	1917	2005	2106	2271	2424	2577	2710	2876	3032	3243	3542		
		DIMENSIONS HORS TOUT			DIMENSIONS DE L'ASSISE			DIMENSIONS DU DOSSIER								
		L	P	H	L	P	H	L	H							
		PO 42 MM 1067	42 1067	17,5 445	-	-	-	-	-							
		RTA 00	1 par boîte													
 <p><b>Table de salon carrée, 30 po x 30 po</b> TFC : s.o. Poids unitaire : 48 LB   21.8 KG Poids - boîte : 61 LB   27.67 KG Volume - boîte : 11.5 P<sup>3</sup>   0.32 M<sup>3</sup></p>	<p>Module alimentation-USB - se reporter aux dessins. Module autoportant uniquement.</p>	Prix courant														
		7731	1392													
		DIMENSIONS HORS TOUT			DIMENSIONS DE L'ASSISE			DIMENSIONS DU DOSSIER								
		PO 30 MM 762	30 762	17 432	-	-	-	-	-							
		RTA 00	1 par boîte													
 <p><b>Table de salon carrée, 36 po x 36 po</b> TFC : s.o. Poids unitaire : 70 LB   31.8 KG Poids - boîte : 85 LB   38.56 KG Volume - boîte : 16.5 P<sup>3</sup>   0.46 M<sup>3</sup></p>	<p>Module alimentation-USB - se reporter aux dessins. Module autoportant uniquement.</p>	Prix courant														
		7732	1582													
		DIMENSIONS HORS TOUT			DIMENSIONS DE L'ASSISE			DIMENSIONS DU DOSSIER								
		PO 36 MM 914	36 914	17 432	-	-	-	-	-							
		RTA 00	1 par boîte													

DESCRIPTION CARACTÉRISTIQUES MODÈLE GRADES DE TEXTILE DE SÉRIE

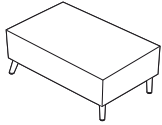

**Table de salon rectangulaire**

TFC : s.o.  
 Poids unitaire : 58 LB | 22.7 KG  
 Poids - boîte : 55 LB | 24.95 KG  
 Volume - boîte : 11.5 P<sup>3</sup> | 0.32 M<sup>3</sup>

Module alimentation-USB  
 - se reporter aux dessins.  
 Module autoportant uniquement.

Prix courant

**7733** 1400

DIMENSIONS HORS TOUT			DIMENSIONS DE L'ASSISE			DIMENSIONS DU DOSSIER	
L	P	H	L	P	H	L	H

PO	40	20	17	-	-	-	-	-
MM	1016	508	432	-	-	-	-	-

**RTA 00** 1 par boîte

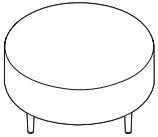

**Table de salon circulaire, 36 po dia**

TFC : s.o.  
 Poids unitaire : 58 LB | 26.4 KG  
 Poids - boîte : 63 LB | 28.58 KG  
 Volume - boîte : 16.5 P<sup>3</sup> | 0.46 M<sup>3</sup>

Module alimentation-USB  
 - se reporter aux dessins.  
 Module autoportant uniquement.

Prix courant

**7734** 1729

DIMENSIONS HORS TOUT			DIMENSIONS DE L'ASSISE			DIMENSIONS DU DOSSIER	
L	P	H	L	P	H	L	H

PO	36	36	17	-	-	-	-	-
MM	914	914	432	-	-	-	-	-

**RTA 00** 1 par boîte

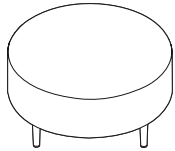

**Table de salon circulaire, 42 po dia**

TFC : s.o.  
 Poids unitaire : 80 LB | 36.4 KG  
 Poids - boîte : 85 LB | 38.56 KG  
 Volume - boîte : 22 P<sup>3</sup> | 0.62 M<sup>3</sup>

Module alimentation-USB  
 - se reporter aux dessins.  
 Module autoportant uniquement.

Prix courant

**7735** 1889

DIMENSIONS HORS TOUT			DIMENSIONS DE L'ASSISE			DIMENSIONS DU DOSSIER	
L	P	H	L	P	H	L	H

PO	42	42	17	-	-	-	-	-
MM	1067	1067	432	-	-	-	-	-

**RTA 00** 1 par boîte



**Table de salon demi-cercle, 36 po**

TFC : s.o.  
 Poids unitaire : 32 LB | 14.5 KG  
 Poids - boîte : 37 LB | 16.78 KG  
 Volume - boîte : 8.5 P<sup>3</sup> | 0.24 M<sup>3</sup>

Module alimentation-USB  
 - se reporter aux dessins.  
 Module autoportant uniquement.

Prix courant

**7736** 1223

DIMENSIONS HORS TOUT			DIMENSIONS DE L'ASSISE			DIMENSIONS DU DOSSIER	
L	P	H	L	P	H	L	H

PO	36	18	17	-	-	-	-	-
MM	914	457	432	-	-	-	-	-

**RTA 00** 1 par boîte

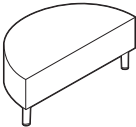

**Table de salon demi-cercle, 42 po**

TFC : s.o.  
 Poids unitaire : 44 LB | 20 KG  
 Poids - boîte : 48 LB | 21.77 KG  
 Volume - boîte : 11.5 P<sup>3</sup> | 0.32 M<sup>3</sup>

Module alimentation-USB  
 - se reporter aux dessins.  
 Module autoportant uniquement.

Prix courant

**7737** 1483

DIMENSIONS HORS TOUT			DIMENSIONS DE L'ASSISE			DIMENSIONS DU DOSSIER	
L	P	H	L	P	H	L	H

PO	42	21	17	-	-	-	-	-
MM	1067	533	432	-	-	-	-	-

**RTA 00** 1 par boîte

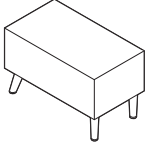
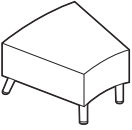
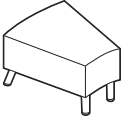
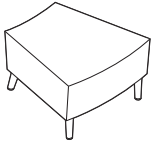
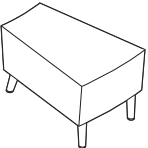
DESCRIPTION	CARACTÉRISTIQUES	MODÈLE	GRADES DE TEXTILE DE SÉRIE						
 <p><b>Table de bout rectangulaire</b> TFC : s.o. Poids unitaire : 28 LB   12.7 KG Poids - boîte : 34 LB   15.42 KG Volume - boîte : 5.5 P<sup>3</sup>   0.15 M<sup>3</sup></p>	<p>Module alimentation-USB - se reporter aux dessins.</p> <p>Brides de jumelage comprises (2 côtés).</p>	Prix courant							
		<b>7738</b>	1401						
		DIMENSIONS HORS TOUT			DIMENSIONS DE L'ASSISE			DIMENSIONS DU DOSSIER	
		L	P	H	L	P	H	L	H
PO 15	27.25	17	-	-	-	-	-		
MM 381	692	432	-	-	-	-	-		
	<b>RTA 00</b>	1 par boîte							
 <p><b>Table de bout large en biseau, courbe intérieure</b> TFC : s.o. Poids unitaire : 40 LB   18.2 KG Poids - boîte : 50 LB   22.68 KG Volume - boîte : 9.5 P<sup>3</sup>   0.26 M<sup>3</sup></p>	<p>Module alimentation-USB - se reporter aux dessins.</p> <p>Brides de jumelage comprises (2 côtés).</p>	Prix courant							
		<b>7739</b>	1850						
		DIMENSIONS HORS TOUT			DIMENSIONS DE L'ASSISE			DIMENSIONS DU DOSSIER	
		L	P	H	L	P	H	L	H
PO 27.25	27.25	17	-	-	-	-	-		
MM 692	692	432	-	-	-	-	-		
	<b>RTA 00</b>	1 par boîte							
 <p><b>Table de bout étroite en biseau, courbe intérieure</b> TFC : s.o. Poids unitaire : 28 LB   12.7 KG Poids - boîte : 34 LB   15.42 KG Volume - boîte : 6.5 P<sup>3</sup>   0.18 M<sup>3</sup></p>	<p>Module alimentation-USB - se reporter aux dessins.</p> <p>Brides de jumelage comprises (2 côtés).</p>	Prix courant							
		<b>7740</b>	1499						
		DIMENSIONS HORS TOUT			DIMENSIONS DE L'ASSISE			DIMENSIONS DU DOSSIER	
		L	P	H	L	P	H	L	H
PO 18.25	27.25	17	-	-	-	-	-		
MM 464	692	432	-	-	-	-	-		
	<b>RTA 00</b>	1 par boîte							
 <p><b>Table de bout large en biseau, courbe extérieure</b> TFC : s.o. Poids unitaire : 40 LB   18.2 KG Poids - boîte : 50 LB   22.68 KG Volume - boîte : 9.5 P<sup>3</sup>   0.26 M<sup>3</sup></p>	<p>Module alimentation-USB - se reporter aux dessins.</p> <p>Brides de jumelage comprises (2 côtés).</p>	Prix courant							
		<b>7741</b>	1850						
		DIMENSIONS HORS TOUT			DIMENSIONS DE L'ASSISE			DIMENSIONS DU DOSSIER	
		L	P	H	L	P	H	L	H
PO 27.25	27.25	17	-	-	-	-	-		
MM 692	692	432	-	-	-	-	-		
	<b>RTA 00</b>	1 par boîte							
 <p><b>Table de bout étroite en biseau, courbe extérieure</b> TFC : s.o. Poids unitaire : 28 LB   12.7 KG Poids - boîte : 34 LB   15.42 KG Volume - boîte : 6.5 P<sup>3</sup>   0.18 M<sup>3</sup></p>	<p>Module alimentation-USB - se reporter aux dessins.</p> <p>Brides de jumelage comprises (2 côtés).</p>	Prix courant							
		<b>7742</b>	1499						
		DIMENSIONS HORS TOUT			DIMENSIONS DE L'ASSISE			DIMENSIONS DU DOSSIER	
		L	P	H	L	P	H	L	H
PO 18.25	27.25	17	-	-	-	-	-		
MM 464	692	432	-	-	-	-	-		
	<b>RTA 00</b>	1 par boîte							

DESCRIPTION CARACTÉRISTIQUES MODÈLE GRADES DE TEXTILE DE SÉRIE

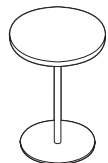

**Table circulaire de 18 po pour portable, piétement 14 po**

TFC : s.o. Aucun module alimentation-USB.  
 Poids unitaire : 22 LB | 10 KG  
 Poids - boîte : 32 LB | 14.51 KG  
 Volume - boîte : 6 P<sup>3</sup> | 0.16 M<sup>3</sup>

Prix courant

**7743** 1063

DIMENSIONS HORS TOUT			DIMENSIONS DE L'ASSISE			DIMENSIONS DU DOSSIER	
L	P	H	L	P	H	L	H

PO 18	18	25.25	-	-	-	-	-
MM 457	457	641	-	-	-	-	-

**RTA 00** 1 par boîte

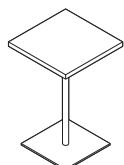

**Table carrée 16 po pour portable, piétement 14 po**

TFC : s.o. Aucun module alimentation-USB.  
 Poids unitaire : 26 LB | 11.8 KG  
 Poids - boîte : 36 LB | 16.33 KG  
 Volume - boîte : 6 P<sup>3</sup> | 0.16 M<sup>3</sup>

Prix courant

**7745** 1035

DIMENSIONS HORS TOUT			DIMENSIONS DE L'ASSISE			DIMENSIONS DU DOSSIER	
L	P	H	L	P	H	L	H

PO 16	16	25.25	-	-	-	-	-
MM 406	406	641	-	-	-	-	-

**RTA 00** 1 par boîte

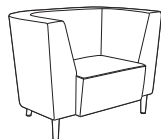

**Fauteuil alcove à dossier régulier**

TFC : 5.5 V. | 5.03 M Module alimentation-USB  
 Poids unitaire : 70 LB | 31.8 KG - se reporter aux dessins.  
 Poids - boîte : 85 LB | 38.56 KG Module autoportant uniquement.  
 Volume - boîte : 31.75 P<sup>3</sup> | 0.89 M<sup>3</sup> \*Modèle grand trafic.

	1	2	3	4	5	6	7	8	9	10	11	12
<b>7746</b>	3124	3300	3449	3619	3900	4158	4417	4642	4923	5187	5544	6050
<b>7786*</b>	3568	3744	3893	4063	4344	4602	4861	5086	5367	5631	5988	6494

DIMENSIONS HORS TOUT			DIMENSIONS DE L'ASSISE			DIMENSIONS DU DOSSIER	
L	P	H	L	P	H	L	H

PO 45	29.5	32	24	19	18	27	14
MM 1143	749	813	610	483	457	686	356

**RTA 00** 1 par boîte

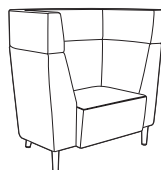

**Fauteuil alcove à dossier haut**

TFC : 7.75 V. | 7.09 M Module alimentation-USB  
 Poids unitaire : 86 LB | 39.1 KG - se reporter aux dessins.  
 Poids - boîte : 101 LB | 45.81 KG Module autoportant uniquement.  
 Volume - boîte : 40.25 P<sup>3</sup> | 1.13 M<sup>3</sup> \*Modèle grand trafic.

	1	2	3	4	5	6	7	8	9	10	11	12
<b>7747</b>	4397	4645	4854	5095	5490	5854	6218	6536	6931	7303	7807	8520
<b>7787*</b>	4970	5218	5427	5668	6063	6427	6791	7109	7504	7876	8380	9093

DIMENSIONS HORS TOUT			DIMENSIONS DE L'ASSISE			DIMENSIONS DU DOSSIER	
L	P	H	L	P	H	L	H

PO 45	29.5	41.5	24	19	18	27	24
MM 1143	749	1054	610	483	457	686	610

**RTA 00** 1 par boîte

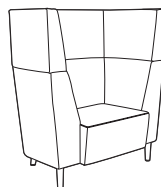

**Fauteuil alcove à dossier très haut**

TFC : 8.5 V. | 7.77 M Module alimentation-USB  
 Poids unitaire : 102 LB | 46.4 KG - se reporter aux dessins.  
 Poids - boîte : 117 LB | 53.07 KG Module autoportant uniquement.  
 Volume - boîte : 45.75 P<sup>3</sup> | 1.29 M<sup>3</sup> \*Modèle grand trafic.

	1	2	3	4	5	6	7	8	9	10	11	12
<b>7748</b>	4946	5218	5448	5711	6145	6544	6944	7292	7726	8134	8686	9468
<b>7788*</b>	5389	5661	5891	6154	6588	6987	7387	7735	8169	8577	9129	9911

DIMENSIONS HORS TOUT			DIMENSIONS DE L'ASSISE			DIMENSIONS DU DOSSIER	
L	P	H	L	P	H	L	H

PO 45	29.5	47	24	19	18	27	29
MM 1143	749	1194	610	483	457	686	737

**RTA 00** 1 par boîte

SIÈGES RIVER+



modèle R27802

modèle R27824S

Bancs et tables River+



Se reporter à la page 307 pour les bancs River+.  
Se reporter à la page 312 pour les tables River+.

EXEMPLE D'UN CODE POUR LA COMMANDE D'UN SIÈGE RIVER+ :

R27802	-NS	-CE90	-NS	-CE90	-	-FO
Modèle	Coutures scellées (dossier)	Textile – dossier	Coutures scellées (assise)	Textile – assise	Fini – coquille	Fini – connecteur
-CHM	-S6	-NC				
Fini – pieds	Choix de pieds	Poids supplémentaire				

Autres options préciser à la fin du code de commande.	PRÉCISER
<b>Lest</b> Se reporter au modèle voulu pour le poids supplémentaire et le supplément. Pour les modèles dont le code se termine par S, ne s'applique qu'aux pieds (S6).	<b>CW</b>
<b>Face inférieure</b> Doublure noire sous l'assise (de série) En vinyle, scellée, avec bande d'agrafes. Le supplément varie, se reporter au modèle voulu.* En acier. Le supplément varie, se reporter au modèle voulu.**	<b>SB</b> <b>SU</b> <b>BS</b>
<b>Fini – module d'alimentation</b> Noir de jais Blanc	<b>J</b> <b>W</b>
<b>Emplacement du module alimentation-USB</b> (se reporter aux illustrations des emplacements possibles; non offert pour les modules de coin) Avant, à gauche Avant, à droite Côté gauche Côté droit <b>Emplacement du module alimentation-USB</b> (modèles avec console) Arrière, au centre	717 \$ par module <b>F1</b> <b>F2</b> <b>S1</b> <b>S2</b> <b>CB</b>
<b>Fixations inviolables</b> Le supplément varie, se reporter au modèle voulu.	<b>TP</b>
<b>Membrane étanche</b> Le supplément varie, se reporter au modèle voulu.	<b>MB</b>
<b>Fini – accroche-sac</b> (modèles avec console) Nocturne. Sans supplément. Brume. Sans supplément. Café au lait. Sans supplément.	<b>BK</b> <b>FO</b> <b>LB</b>

\*les brides de jumelage sont surbaissées pour dégager la bande d'agrafes; les modules avec face inférieure scellée ne se jumellent qu'avec d'autres modules à face inférieure scellée.  
\*\*ne peut recevoir des brides de jumelage ou des modules d'alimentation.

CARACTÉRISTIQUES DE SÉRIE

- Gamme modulaire, River+ se décline en modules droits, courbes et de coin.
- Les modules ayant la même hauteur d'assise et sans accoudoirs rembourrés peuvent être jumelés pour créer de nombreux aménagements. Les ferrures de jumelage sont de série (installées en usine) et pivotent pour se dissimuler lorsqu'elles ne servent pas.
- Les pieds fuselés inédits sont faits d'acier soudé. Chaque pied est solidement boulonné au bâti. Le pied de série mesure 6,5 po H, facilitant l'entretien sous les meubles.
- Les pieds sont finis chromé (CHM) de série et munis de patins en nylon noirs qui ne marquent pas.
- Les accoudoirs modulaires en boucle en aluminium sont vendus séparément (avec ou sans manchons en nylon). Ces accoudoirs repositionnables sont installés sur place à tout raccord de connexion assise-dossier.
- Le bâti robuste, fabriqué d'éléments imbriqués en contreplaqué, est idéal pour les milieux dynamiques et actifs. Les coussins d'assise sont faits de mousse haute densité, haute élasticité.
- Les éléments du connecteur assise-dossier joignent l'assise et le dossier, préservant un dégagement pour le nettoyage. Le connecteur est offert dans un choix de trois finis.
- Tous les modèles de sièges River+ respectent ou dépassent les normes ANSI/BIFMA applicables et sont protégés par la garantie des modèles haut rendement de Global.
- Les modules River+ offrent une capacité nominale active maximale de 600 lb par place assise et sont conçus pour une utilisation en continu.
- Pour les applications haut rendement, la garantie limitée à vie de Global ne vise que les textiles d'un rendement nominal de 100 000 doubles frottements.
- Choix de rembourrage : tissus, vinyles ou cuirs. Un rembourrage en cuir n'est en général recommandé que pour les assises et peuvent présenter des piqûres.
- Tous les modules sont expédiés entièrement montés.

CARACTÉRISTIQUES EN OPTION

- Pour ajouter des coutures thermocollées, préciser (S2), (SE) – se reporter au modèle voulu pour le supplément.
- Une tablette-console de 10 po de profondeur et de 1 po d'épaisseur est offerte pour les modules de coin, les causeuses et les canapés, dans un grand choix de finis mélaminés. Supports en aluminium avec accroche-sac offert dans trois finis. Capacité : console - 50 lb par place assise; accroche-sac - 20 lb chacun.
- Les modules avec console sont offerts dotés de pieds de 6,5 po. Les pieds arrière de série pour ces modèles sont des pieds prolongés (E6).
- Pour préciser des pieds fuselés pour un module doté d'une console de façon à l'agencer à un module sans console, choisir des pieds (C6) avec contrepoids. Cette option est offerte pour les modèles dont le code se termine par S. Le supplément varie.
- Pour les modules sans console, des pieds avec fixation au sol sont offerts. Préciser (F6). Les modules avec console sont dotés de pieds prolongés. Visserie non comprise.
- Les produits peuvent être lestés pour mieux rester en place. Préciser (CW) – se reporter au modèle voulu pour le poids supplémentaire et le supplément.
- Les sièges présentent de série une doublure noire sous l'assise (SB). Pour faciliter l'entretien et relever les pratiques de lutte contre les infections, la face inférieure de l'assise peut être finie en PVC (vinyle) et scellée pour prévenir l'infiltration de liquides. Préciser (SU) – se reporter au modèle voulu pour le supplément.
- Un fond en acier offre une protection contre les manipulations (comprend des vis inviolables). Préciser (BS) – se reporter au modèle voulu pour le supplément. Remarque : les modules d'alimentation et l'option de jumelage ne sont pas offerts pour les modèles à fond en acier.
- La plupart des sièges (sauf les modules de coin) peuvent être commandés dotés de modules alimentation-USB qui présentent une prise électrique, un port USB double et un cordon d'alimentation de 120 po avec fiche à trois broches.
- Les modules alimentation-USB peuvent être précisés à divers emplacements prédéfinis, comme le montrent les illustrations du positionnement de l'alimentation. Ces modules doivent être installés en usine.

- Les modules alimentation-USB peuvent présenter une plaque finie noir de jais (J) et des prises noires ou une plaque blanche (W) et des prises blanches.
- Pour un degré de sécurité accru, des fixations inviolables peuvent être demandées (les brides de jumelage sont vendues séparément). Préciser (TP) – se reporter au modèle voulu pour le supplément.
- Pour une membrane étanche, préciser (MB) – se reporter au modèle voulu pour le supplément.

Ajouter les codes d'options dans l'ordre suivant :

- **Numéro de modèle**  
R27801 à R27803 Sièges de salon  
R27804 à R27806 Causeuses  
R27807 à R27809 Canapé trois places  
R27810 à R27812 Sièges de salon bariatriques  
R27815 à R27817 Causeuses, courbe intérieure  
R27818 à R27820 Causeuses, courbe extérieure  
R27821 à R27823 Modules de coin à 90 degrés  
R27824 à R27826 Modules de coin à 120 degrés  
- Ajouter (S) au numéro de modèle pour commander une tablette-console (sauf sièges de salon et modèles bariatriques).
- **Coutures thermocollées – dossier + acc. remb.** (NS) Coutures régulières.  
(S2) Coutures thermocollées. Le supplément varie, se reporter au modèle voulu.
- **Textile – dossier + acc. remb.**  
Préciser le code de textile.
- **Coutures thermocollées – assise** (NS) Coutures régulières.  
(SE) Coutures thermocollées. Le supplément varie, se reporter au modèle voulu.
- **Textile – assise**  
Préciser le code de textile.
- **Fini – console** (code terminant avec S)  
(consulter le site Web pour les couleurs)

(ACJ) acajou absolu	(FCL) première classe
(ASN) nuit d'orient	(NBL) noce biondo
(AWC) cerisier avant	(NGL) noce grigio
(AWH) miel avant	(NEL) noce leggero
(BLK) noir	(NML) noce medio
(BRC) cobalt brossé	(OTM) acajou sur quartier
(BZD) blizzard	(SBY) beauté naturelle
(CGY) gris hors série	(SDT) concassé
(CMB) érable clair	(SOG) orage
(DES) espresso profond	(WCR) cerisier d'hiver
(DWT) blanc de blancs	(WHC) chocolat blanc
(FAS) fashionista	(WHE) brou

- **Fini – connecteur assise-dossier**  
(BK) Nocturne. Sans supplément.  
(FO) Brume. Sans supplément.  
(LB) Café au lait. Sans supplément.
- **Fini – pieds**  
Pour le choix de finis des pieds, se reporter à la page 378. Sans supplément.
- **Choix de pieds** (modèles sans console)  
(S6) Assise de hauteur régulière (17,5 po), pieds de 6,5 po avec patins réglables. Sans supplément.  
(S8) Assise haute (19 po), pieds de 8 po avec patins réglables. Sans supplément.  
(F6) Assise de hauteur régulière (17,5 po), pieds de 6,5 po avec fixation au sol. Ajouter 90 \$ pour les modules droits, 113 \$ pour les modules courbes, de coin.  
(F8) Assise haute (19 po), pieds de 8 po avec fixation au sol. Ajouter 90 \$ pour les modules droits, 113 \$ pour les modules courbes, de coin.
- **Choix de pieds** (modèles avec console)  
(E6) Assise de hauteur régulière (17,5 po), pieds de 6,5 po prolongés avec patins réglables.  
(F6) Assise de hauteur régulière (17,5 po), pieds de 6,5 po prolongés avec fixation au sol. Ajouter 90 \$ pour les modules droits, 113 \$ pour les modules courbes, de coin.  
(C6) Assise de hauteur régulière (17,5 po), pieds de 6,5 po avec patins réglables et contrepoids. Le supplément varie, se reporter au modèle voulu.
- **Poids supplémentaire** (non offert pour tous les modèles)  
(NC) Sans poids supplémentaire. Sans supplément.  
(CW) Contrepoids. Se reporter à chaque modèle pour le poids et le supplément.

DESCRIPTION      CARACTÉRISTIQUES      MODÈLE      GRADES DE TEXTILE DE SÉRIE

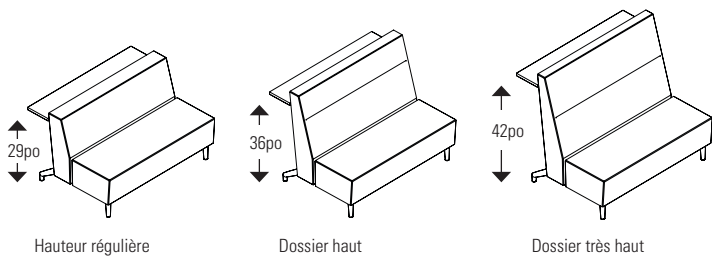

DIMENSIONS

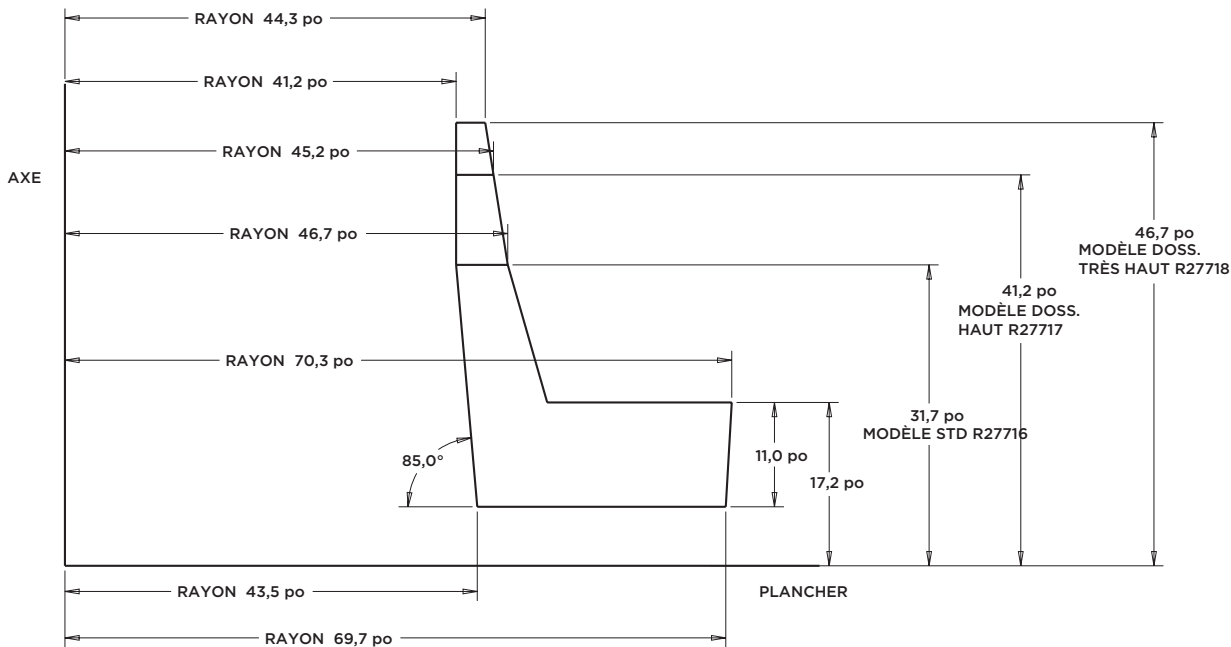

EMPLACEMENTS – ALIMENTATION

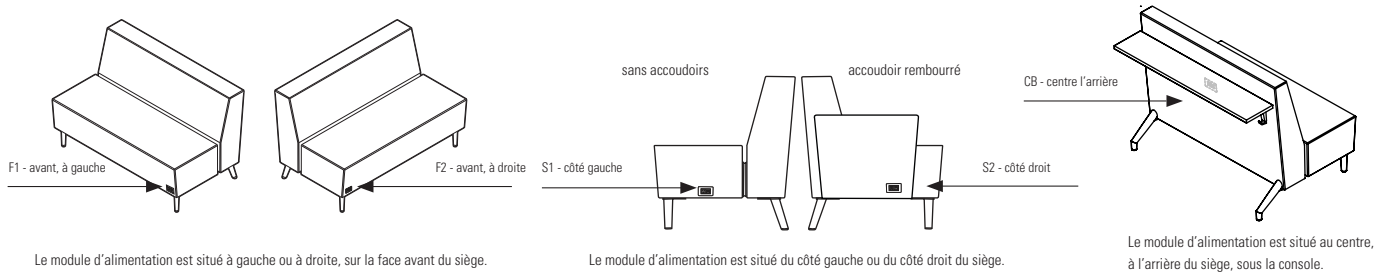

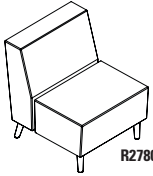

DESCRIPTION	CARACTÉRISTIQUES	MODÈLE	GRADES DE TEXTILE DE SÉRIE																													
			1	2	3	4	5	6	7	8	9	10	11	12																		
 <p><b>R27801</b></p> <p><b>Fauteuil de salon, dossier régulier</b>                      TFC : 3.75 V.   3.43 M                      Poids unitaire : 47 LB   21.4 KG                      Poids - boîte : 61 LB   27.67 KG                      Volume - boîte : 19.75 P³   0.55 M³</p>	Pour l'emplacement de l'alimentation, se reporter aux illustrations.  Ferrures de jumelage comprises (2 côtés).  Ajouter 52 \$, 46 \$ pour (S2), (SE) Ajouter 533 \$ pour 36 lb (CW) Ajouter 59 \$ pour (SU) ou 298 \$ pour (BS) Ajouter 28 \$ pour (TP) Ajouter 81 \$ pour (MB)	<b>R27801</b>	1691	1811	1912	2029	2220	2396	2572	2726	2917	3097	3341	3686																		
		<table border="1"> <thead> <tr> <th colspan="3">DIMENSIONS HORS TOUT</th> <th colspan="3">DIMENSIONS DE L'ASSISE</th> <th colspan="2">DIMENSIONS DU DOSSIER</th> </tr> <tr> <th>L</th><th>P</th><th>H</th> <th>L</th><th>P</th><th>H</th> <th>L</th><th>H</th> </tr> </thead> <tbody> <tr> <td>PO 26</td><td>30</td><td>32</td> <td>26</td><td>19</td><td>18</td> <td>26</td><td>14</td> </tr> <tr> <td>MM 660</td><td>762</td><td>813</td> <td>660</td><td>483</td><td>457</td> <td>660</td><td>356</td> </tr> </tbody> </table> <p><b>RTA 00</b> 1 par boîte</p>	DIMENSIONS HORS TOUT			DIMENSIONS DE L'ASSISE			DIMENSIONS DU DOSSIER		L	P	H	L	P	H	L	H	PO 26	30	32	26	19	18	26	14	MM 660	762	813	660	483	457
DIMENSIONS HORS TOUT			DIMENSIONS DE L'ASSISE			DIMENSIONS DU DOSSIER																										
L	P	H	L	P	H	L	H																									
PO 26	30	32	26	19	18	26	14																									
MM 660	762	813	660	483	457	660	356																									

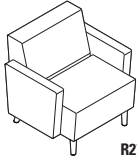
DESCRIPTION	CARACTÉRISTIQUES	MODÈLE	GRADES DE TEXTILE DE SÉRIE																													
			1	2	3	4	5	6	7	8	9	10	11	12																		
 <p><b>R27801B</b></p> <p><b>Faut. de salon, doss. régulier, acc. remb.</b>                      TFC : 5.75 V.   5.26 M                      Poids unitaire : 67 LB   30.5 KG                      Poids - boîte : 82 LB   37.19 KG                      Volume - boîte : 24.5 P³   0.69 M³</p>	Pour l'emplacement de l'alimentation, se reporter aux illustrations.  Non jumelable.  Ajouter 91 \$, 46 \$ pour (S2), (SE) Ajouter 533 \$ pour 36 lb (CW) Ajouter 57 \$ pour (SU) ou 285 \$ pour (BS) Ajouter 28 \$ pour (TP) Ajouter 77 \$ pour (MB)	<b>R27801B</b>	2285	2469	2624	2803	3096	3366	3636	3872	4165	4441	4815	5344																		
		<table border="1"> <thead> <tr> <th colspan="3">DIMENSIONS HORS TOUT</th> <th colspan="3">DIMENSIONS DE L'ASSISE</th> <th colspan="2">DIMENSIONS DU DOSSIER</th> </tr> <tr> <th>L</th><th>P</th><th>H</th> <th>L</th><th>P</th><th>H</th> <th>L</th><th>H</th> </tr> </thead> <tbody> <tr> <td>PO 33</td><td>30</td><td>32</td> <td>26</td><td>19</td><td>18</td> <td>26</td><td>14</td> </tr> <tr> <td>MM 838</td><td>762</td><td>813</td> <td>660</td><td>483</td><td>457</td> <td>660</td><td>356</td> </tr> </tbody> </table> <p><b>RTA 00</b> 1 par boîte</p>	DIMENSIONS HORS TOUT			DIMENSIONS DE L'ASSISE			DIMENSIONS DU DOSSIER		L	P	H	L	P	H	L	H	PO 33	30	32	26	19	18	26	14	MM 838	762	813	660	483	457
DIMENSIONS HORS TOUT			DIMENSIONS DE L'ASSISE			DIMENSIONS DU DOSSIER																										
L	P	H	L	P	H	L	H																									
PO 33	30	32	26	19	18	26	14																									
MM 838	762	813	660	483	457	660	356																									

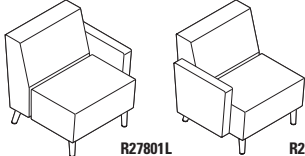
DESCRIPTION	CARACTÉRISTIQUES	MODÈLE	GRADES DE TEXTILE DE SÉRIE																													
			1	2	3	4	5	6	7	8	9	10	11	12																		
 <p><b>R27801L</b>      <b>R27801R</b></p> <p><b>Faut. de salon, doss. régulier, acc. remb. (gauche/droite)</b>                      TFC : 4.75 V.   4.34 M                      Poids unitaire : 57 LB   25.9 KG                      Poids - boîte : 72 LB   32.66 KG                      Volume - boîte : 24.5 P³   0.69 M³</p>	Pour l'emplacement de l'alimentation, se reporter aux illustrations.  Ferrures de jumelage comprises (1 côté).  Ajouter 71 \$, 46 \$ pour (S2), (SE) Ajouter 533 \$ pour 36 lb (CW) Ajouter 57 \$ pour (SU) ou 285 \$ pour (BS) Ajouter 28 \$ pour (TP) Ajouter 77 \$ pour (MB)	<b>R27801L</b> <b>R27801R</b>	1988	2140	2268	2416	2658	2881	3104	3299	3541	3769	4078	4515																		
		<table border="1"> <thead> <tr> <th colspan="3">DIMENSIONS HORS TOUT</th> <th colspan="3">DIMENSIONS DE L'ASSISE</th> <th colspan="2">DIMENSIONS DU DOSSIER</th> </tr> <tr> <th>L</th><th>P</th><th>H</th> <th>L</th><th>P</th><th>H</th> <th>L</th><th>LH</th> </tr> </thead> <tbody> <tr> <td>PO 29.5</td><td>30</td><td>32</td> <td>26</td><td>19</td><td>18</td> <td>26</td><td>14</td> </tr> <tr> <td>MM 749</td><td>762</td><td>813</td> <td>660</td><td>483</td><td>457</td> <td>660</td><td>356</td> </tr> </tbody> </table> <p><b>RTA 00</b> 1 par boîte</p>	DIMENSIONS HORS TOUT			DIMENSIONS DE L'ASSISE			DIMENSIONS DU DOSSIER		L	P	H	L	P	H	L	LH	PO 29.5	30	32	26	19	18	26	14	MM 749	762	813	660	483	457
DIMENSIONS HORS TOUT			DIMENSIONS DE L'ASSISE			DIMENSIONS DU DOSSIER																										
L	P	H	L	P	H	L	LH																									
PO 29.5	30	32	26	19	18	26	14																									
MM 749	762	813	660	483	457	660	356																									

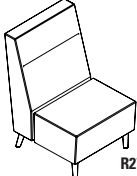
DESCRIPTION	CARACTÉRISTIQUES	MODÈLE	GRADES DE TEXTILE DE SÉRIE																													
			1	2	3	4	5	6	7	8	9	10	11	12																		
 <p><b>R27802</b></p> <p><b>Fauteuil de salon, dossier haut</b>                      TFC : 4.5 V.   4.11 M                      Poids unitaire : 52 LB   23.6 KG                      Poids - boîte : 71 LB   32.21 KG                      Volume - boîte : 24.75 P³   0.7 M³</p>	Pour l'emplacement de l'alimentation, se reporter aux illustrations.  Ferrures de jumelage comprises (2 côtés).  Ajouter 72 \$, 46 \$ pour (S2), (SE) Ajouter 533 \$ pour 36 lb (CW) Ajouter 59 \$ pour (SU) ou 298 \$ pour (BS) Ajouter 28 \$ pour (TP) Ajouter 81 \$ pour (MB)	<b>R27802</b>	1878	2022	2143	2284	2513	2724	2935	3120	3349	3565	3858	4272																		
		<table border="1"> <thead> <tr> <th colspan="3">DIMENSIONS HORS TOUT</th> <th colspan="3">DIMENSIONS DE L'ASSISE</th> <th colspan="2">DIMENSIONS DU DOSSIER</th> </tr> <tr> <th>L</th><th>P</th><th>H</th> <th>L</th><th>P</th><th>H</th> <th>L</th><th>H</th> </tr> </thead> <tbody> <tr> <td>PO 26</td><td>30.5</td><td>41.5</td> <td>26</td><td>19</td><td>18</td> <td>26</td><td>23.5</td> </tr> <tr> <td>MM 660</td><td>775</td><td>1054</td> <td>660</td><td>483</td><td>457</td> <td>660</td><td>597</td> </tr> </tbody> </table> <p><b>RTA 00</b> 1 par boîte</p>	DIMENSIONS HORS TOUT			DIMENSIONS DE L'ASSISE			DIMENSIONS DU DOSSIER		L	P	H	L	P	H	L	H	PO 26	30.5	41.5	26	19	18	26	23.5	MM 660	775	1054	660	483	457
DIMENSIONS HORS TOUT			DIMENSIONS DE L'ASSISE			DIMENSIONS DU DOSSIER																										
L	P	H	L	P	H	L	H																									
PO 26	30.5	41.5	26	19	18	26	23.5																									
MM 660	775	1054	660	483	457	660	597																									

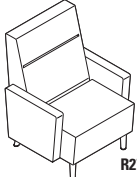
DESCRIPTION	CARACTÉRISTIQUES	MODÈLE	GRADES DE TEXTILE DE SÉRIE																													
			1	2	3	4	5	6	7	8	9	10	11	12																		
 <p><b>R27802B</b></p> <p><b>Fauteuil de salon, doss. haut, acc. remb.</b>                      TFC : 6.5 V.   5.94 M                      Poids unitaire : 72 LB   32.7 KG                      Poids - boîte : 88.5 LB   40.14 KG                      Volume - boîte : 31.25 P³   0.88 M³</p>	Pour l'emplacement de l'alimentation, se reporter aux illustrations.  Non jumelable.  Ajouter 112 \$, 46 \$ pour (S2), (SE) Ajouter 533 \$ pour 36 lb (CW) Ajouter 59 \$ pour (SU) ou 298 \$ pour (BS) Ajouter 28 \$ pour (TP) Ajouter 81 \$ pour (MB)	<b>R27802B</b>	2472	2680	2855	3058	3389	3694	3999	4266	4597	4909	5332	5930																		
		<table border="1"> <thead> <tr> <th colspan="3">DIMENSIONS HORS TOUT</th> <th colspan="3">DIMENSIONS DE L'ASSISE</th> <th colspan="2">DIMENSIONS DU DOSSIER</th> </tr> <tr> <th>L</th><th>P</th><th>H</th> <th>L</th><th>P</th><th>H</th> <th>L</th><th>H</th> </tr> </thead> <tbody> <tr> <td>PO 33</td><td>30.5</td><td>41.5</td> <td>26</td><td>19</td><td>18</td> <td>26</td><td>23.5</td> </tr> <tr> <td>MM 838</td><td>775</td><td>1054</td> <td>660</td><td>483</td><td>457</td> <td>660</td><td>597</td> </tr> </tbody> </table> <p><b>RTA 00</b> 1 par boîte</p>	DIMENSIONS HORS TOUT			DIMENSIONS DE L'ASSISE			DIMENSIONS DU DOSSIER		L	P	H	L	P	H	L	H	PO 33	30.5	41.5	26	19	18	26	23.5	MM 838	775	1054	660	483	457
DIMENSIONS HORS TOUT			DIMENSIONS DE L'ASSISE			DIMENSIONS DU DOSSIER																										
L	P	H	L	P	H	L	H																									
PO 33	30.5	41.5	26	19	18	26	23.5																									
MM 838	775	1054	660	483	457	660	597																									

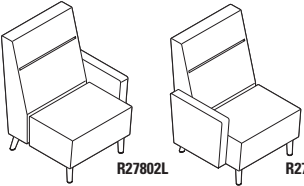
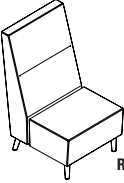
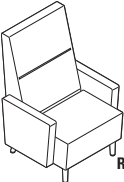
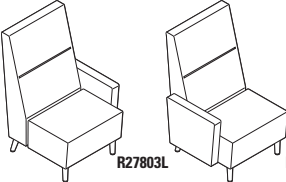
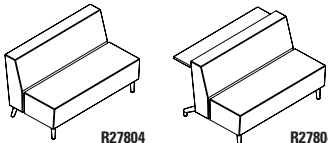
DESCRIPTION	CARACTÉRISTIQUES	MODÈLE	GRADES DE TEXTILE DE SÉRIE																														
			1	2	3	4	5	6	7	8	9	10	11	12																			
 <p><b>R27802L</b>      <b>R27802R</b></p> <p><b>Fauteuil de salon, doss. haut, acc. remb. (gauche/droite)</b>                      TFC : 5.5 V.   5.03 M                      Poids unitaire : 62 LB   28.2 KG                      Poids - boîte : 78.5 LB   35.61 KG                      Volume - boîte : 31.25 P<sup>3</sup>   0.88 M<sup>3</sup></p>	<p>Pour l'emplacement de l'alimentation, se reporter aux illustrations.</p> <p>Ferrures de jumelage comprises (1 côté).</p> <p>Ajouter 91 \$, 46 \$ pour <b>(S2)</b>, <b>(SE)</b>                      Ajouter 533 \$ pour 36 lb <b>(CW)</b>                      Ajouter 59 \$ pour <b>(SU)</b> ou 298 \$ pour <b>(BS)</b>                      Ajouter 28 \$ pour <b>(TP)</b>                      Ajouter 81 \$ pour <b>(MB)</b></p>	<b>R27802L</b>	2175	2351	2499	2671	2951	3209	3467	3693	3973	4237	4595	5101																			
		<p><b>DIMENSIONS HORS TOUT</b></p> <table border="1"> <thead> <tr> <th></th><th>L</th><th>P</th></tr> </thead> <tbody> <tr> <td>PO</td><td>29.5</td><td>30.5</td></tr> <tr> <td>MM</td><td>749</td><td>775</td></tr> </tbody> </table> <p><b>DIMENSIONS DE L'ASSISE</b></p> <table border="1"> <thead> <tr> <th></th><th>H</th><th>L</th><th>P</th></tr> </thead> <tbody> <tr> <td>PO</td><td>26</td><td>19</td><td>18</td></tr> <tr> <td>MM</td><td>660</td><td>483</td><td>457</td></tr> </tbody> </table> <p><b>DIMENSIONS DU DOSSIER</b></p> <table border="1"> <thead> <tr> <th></th><th>H</th><th>LH</th></tr> </thead> <tbody> <tr> <td>PO</td><td>26</td><td>23.5</td></tr> <tr> <td>MM</td><td>660</td><td>597</td></tr> </tbody> </table> <p><b>RTA 00</b> 1 par boîte</p>		L	P	PO	29.5	30.5	MM	749	775		H	L	P	PO	26	19	18	MM	660	483	457		H	LH	PO	26	23.5	MM	660	597	
	L	P																															
PO	29.5	30.5																															
MM	749	775																															
	H	L	P																														
PO	26	19	18																														
MM	660	483	457																														
	H	LH																															
PO	26	23.5																															
MM	660	597																															
 <p><b>R27803</b></p> <p><b>Fauteuil de salon, dossier très haut</b>                      TFC : 4.75 V.   4.34 M                      Poids unitaire : 64 LB   29.1 KG                      Poids - boîte : 81 LB   36.74 KG                      Volume - boîte : 28 P<sup>3</sup>   0.79 M<sup>3</sup></p>	<p>Pour l'emplacement de l'alimentation, se reporter aux illustrations.</p> <p>Ferrures de jumelage comprises (2 côtés).</p> <p>Ajouter 72 \$, 46 \$ pour <b>(S2)</b>, <b>(SE)</b>                      Ajouter 533 \$ pour 36 lb <b>(CW)</b>                      Ajouter 59 \$ pour <b>(SU)</b> ou 298 \$ pour <b>(BS)</b>                      Ajouter 28 \$ pour <b>(TP)</b>                      Ajouter 81 \$ pour <b>(MB)</b></p>	<b>R27803</b>	1972	2124	2252	2400	2642	2865	3088	3283	3525	3753	4062	4499																			
		<p><b>DIMENSIONS HORS TOUT</b></p> <table border="1"> <thead> <tr> <th></th><th>L</th><th>P</th><th>H</th></tr> </thead> <tbody> <tr> <td>PO</td><td>26</td><td>31</td><td>47</td></tr> <tr> <td>MM</td><td>660</td><td>787</td><td>1194</td></tr> </tbody> </table> <p><b>DIMENSIONS DE L'ASSISE</b></p> <table border="1"> <thead> <tr> <th></th><th>L</th><th>P</th><th>H</th></tr> </thead> <tbody> <tr> <td>PO</td><td>26</td><td>19</td><td>18</td></tr> <tr> <td>MM</td><td>660</td><td>483</td><td>457</td></tr> </tbody> </table> <p><b>DIMENSIONS DU DOSSIER</b></p> <table border="1"> <thead> <tr> <th></th><th>L</th><th>H</th></tr> </thead> <tbody> <tr> <td>PO</td><td>26</td><td>29</td></tr> <tr> <td>MM</td><td>660</td><td>597</td></tr> </tbody> </table> <p><b>RTA 00</b> 1 par boîte</p>		L	P	H	PO	26	31	47	MM	660	787	1194		L	P	H	PO	26	19	18	MM	660	483	457		L	H	PO	26	29	MM
	L	P	H																														
PO	26	31	47																														
MM	660	787	1194																														
	L	P	H																														
PO	26	19	18																														
MM	660	483	457																														
	L	H																															
PO	26	29																															
MM	660	597																															
 <p><b>R27803B</b></p> <p><b>Fauteuil de salon, doss. très haut, acc. remb.</b>                      TFC : 6.75 V.   6.17 M                      Poids unitaire : 84 LB   38.2 KG                      Poids - boîte : 101.5 LB   46.04 KG                      Volume - boîte : 35 P<sup>3</sup>   0.99 M<sup>3</sup></p>	<p>Pour l'emplacement de l'alimentation, se reporter aux illustrations.</p> <p>Non jumelable.</p> <p>Ajouter 117 \$, 46 \$ pour <b>(S2)</b>, <b>(SE)</b>                      Ajouter 533 \$ pour 36 lb <b>(CW)</b>                      Ajouter 59 \$ pour <b>(SU)</b> ou 298 \$ pour <b>(BS)</b>                      Ajouter 28 \$ pour <b>(TP)</b>                      Ajouter 81 \$ pour <b>(MB)</b></p>	<b>R27803B</b>	2566	2782	2964	3174	3518	3835	4152	4429	4773	5097	5536	6157																			
		<p><b>DIMENSIONS HORS TOUT</b></p> <table border="1"> <thead> <tr> <th></th><th>L</th><th>P</th><th>H</th></tr> </thead> <tbody> <tr> <td>PO</td><td>33</td><td>31</td><td>47</td></tr> <tr> <td>MM</td><td>838</td><td>787</td><td>1194</td></tr> </tbody> </table> <p><b>DIMENSIONS DE L'ASSISE</b></p> <table border="1"> <thead> <tr> <th></th><th>L</th><th>P</th><th>H</th></tr> </thead> <tbody> <tr> <td>PO</td><td>26</td><td>19</td><td>18</td></tr> <tr> <td>MM</td><td>660</td><td>483</td><td>457</td></tr> </tbody> </table> <p><b>DIMENSIONS DU DOSSIER</b></p> <table border="1"> <thead> <tr> <th></th><th>L</th><th>H</th></tr> </thead> <tbody> <tr> <td>PO</td><td>26</td><td>29</td></tr> <tr> <td>MM</td><td>660</td><td>737</td></tr> </tbody> </table> <p><b>RTA 00</b> 1 par boîte</p>		L	P	H	PO	33	31	47	MM	838	787	1194		L	P	H	PO	26	19	18	MM	660	483	457		L	H	PO	26	29	MM
	L	P	H																														
PO	33	31	47																														
MM	838	787	1194																														
	L	P	H																														
PO	26	19	18																														
MM	660	483	457																														
	L	H																															
PO	26	29																															
MM	660	737																															
 <p><b>R27803L</b>      <b>R27803R</b></p> <p><b>Fauteuil de salon, doss. très haut, acc. remb. (gauche/droite)</b>                      TFC : 5.75 V.   5.26 M                      Poids unitaire : 74 LB   33.6 KG                      Poids - boîte : 91.5 LB   41.5 KG                      Volume - boîte : 35 P<sup>3</sup>   0.99 M<sup>3</sup></p>	<p>Pour l'emplacement de l'alimentation, se reporter aux illustrations.</p> <p>Ferrures de jumelage comprises (1 côté).</p> <p>Ajouter 97 \$, 46 \$ pour <b>(S2)</b>, <b>(SE)</b>                      Ajouter 533 \$ pour 36 lb <b>(CW)</b>                      Ajouter 59 \$ pour <b>(SU)</b> ou 298 \$ pour <b>(BS)</b>                      Ajouter 28 \$ pour <b>(TP)</b>                      Ajouter 81 \$ pour <b>(MB)</b></p>	<b>R27803L</b>	2269	2453	2608	2787	3080	3350	3620	3856	4149	4425	4799	5328																			
		<p><b>DIMENSIONS HORS TOUT</b></p> <table border="1"> <thead> <tr> <th></th><th>L</th><th>P</th></tr> </thead> <tbody> <tr> <td>PO</td><td>29.5</td><td>31</td></tr> <tr> <td>MM</td><td>749</td><td>787</td></tr> </tbody> </table> <p><b>DIMENSIONS DE L'ASSISE</b></p> <table border="1"> <thead> <tr> <th></th><th>H</th><th>L</th><th>P</th></tr> </thead> <tbody> <tr> <td>PO</td><td>26</td><td>19</td><td>18</td></tr> <tr> <td>MM</td><td>660</td><td>483</td><td>457</td></tr> </tbody> </table> <p><b>DIMENSIONS DU DOSSIER</b></p> <table border="1"> <thead> <tr> <th></th><th>H</th><th>LH</th></tr> </thead> <tbody> <tr> <td>PO</td><td>26</td><td>29</td></tr> <tr> <td>MM</td><td>660</td><td>737</td></tr> </tbody> </table> <p><b>RTA 00</b> 1 par boîte</p>		L	P	PO	29.5	31	MM	749	787		H	L	P	PO	26	19	18	MM	660	483	457		H	LH	PO	26	29	MM	660	737	
	L	P																															
PO	29.5	31																															
MM	749	787																															
	H	L	P																														
PO	26	19	18																														
MM	660	483	457																														
	H	LH																															
PO	26	29																															
MM	660	737																															
 <p><b>R27804</b>      <b>R27804S</b></p> <p><b>Causeuse, dossier régulier</b>                      TFC : 4.75 V.   4.34 M                      Poids unitaire : 91 LB   41.4 KG                      Poids - boîte : 113 LB   51.26 KG                      Volume - boîte : 28 P<sup>3</sup>   0.79 M<sup>3</sup></p>	<p>Pour l'emplacement de l'alimentation, se reporter aux illustrations.</p> <p>Ferrures de jumelage comprises (2 côtés).</p> <p>Ajouter 85 \$, 71 \$ pour <b>(S2)</b>, <b>(SE)</b>                      Ajouter 1067 \$ pour 72 lb <b>(CW)</b>, <b>(C6)</b>                      Ajouter 119 \$ pour <b>(SU)</b> ou 476 \$ pour <b>(BS)</b>                      Ajouter 28 \$ pour <b>(TP)</b>                      Ajouter 161 \$ pour <b>(MB)</b></p>	<b>R27804</b>	2647	2799	2927	3075	3317	3540	3763	3958	4200	4428	4737	5174																			
		<p><b>DIMENSIONS HORS TOUT</b></p> <table border="1"> <thead> <tr> <th></th><th>L</th><th>P</th><th>H</th></tr> </thead> <tbody> <tr> <td>PO</td><td>52</td><td>30</td><td>32</td></tr> <tr> <td>MM</td><td>1321</td><td>762</td><td>813</td></tr> </tbody> </table> <p><b>DIMENSIONS DE L'ASSISE</b></p> <table border="1"> <thead> <tr> <th></th><th>L</th><th>P</th><th>H</th></tr> </thead> <tbody> <tr> <td>PO</td><td>52</td><td>19</td><td>18</td></tr> <tr> <td>MM</td><td>1321</td><td>483</td><td>457</td></tr> </tbody> </table> <p><b>DIMENSIONS DU DOSSIER</b></p> <table border="1"> <thead> <tr> <th></th><th>L</th><th>H</th></tr> </thead> <tbody> <tr> <td>PO</td><td>52</td><td>14</td></tr> <tr> <td>MM</td><td>1321</td><td>356</td></tr> </tbody> </table> <p><b>RTA 00</b> 1 par boîte</p>		L	P	H	PO	52	30	32	MM	1321	762	813		L	P	H	PO	52	19	18	MM	1321	483	457		L	H	PO	52	14	MM
	L	P	H																														
PO	52	30	32																														
MM	1321	762	813																														
	L	P	H																														
PO	52	19	18																														
MM	1321	483	457																														
	L	H																															
PO	52	14																															
MM	1321	356																															

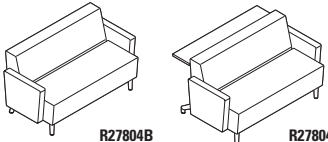
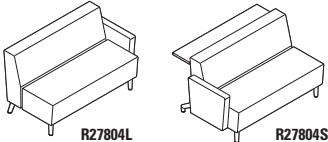
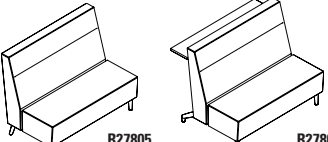
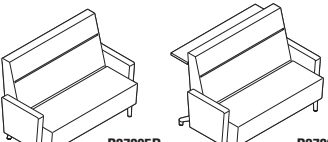
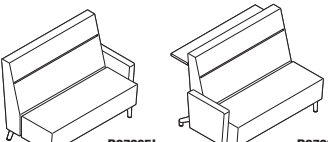
DESCRIPTION	CARACTÉRISTIQUES	MODÈLE	GRADES DE TEXTILE DE SÉRIE											
			1	2	3	4	5	6	7	8	9	10	11	12
 <p><b>R27804B</b> <b>R27804SB</b></p> <p><b>Causeuse, doss. régulier, acc. remb.</b>                      TFC : 6.75 V.   6.17 M                      Poids unitaire : 111 LB   50.5 KG                      Poids - boîte : 133 LB   60.33 KG                      Volume - boîte : 42.5 P<sup>3</sup>   1.2 M<sup>3</sup></p>	<p>Pour l'emplacement de l'alimentation, se reporter aux illustrations.</p> <p>Non jumelable.</p> <p>Ajouter 127 \$, 71 \$ pour (S2), (SE)                      Ajouter 1067 \$ pour 72 lb (CW), (C6)                      Ajouter 119 \$ pour (SU) ou 476 \$ pour (BS)                      Ajouter 28 \$ pour (TP)                      Ajouter 161 \$ pour (MB)</p>	<p><b>R27804B</b> 3241 3457 3639 3849 4193 4510 4827 5104 5448 5772 6211 6832</p> <p><b>R27804SB</b> 3803 4019 4201 4411 4755 5072 5389 5666 6010 6334 6773 7394</p> <p>module avec console P0 L59 P40.5 H32   MM L1499 P1029 H813</p>	<p><b>DIMENSIONS HORS TOUT</b></p> <p>L P H</p>			<p><b>DIMENSIONS DE L'ASSISE</b></p> <p>L P H</p>			<p><b>DIMENSIONS DU DOSSIER</b></p> <p>L H</p>					
		<p>P0 59 30 32 52 19 18 52 14                      MM 1499 762 813 1321 483 457 1321 356</p> <p><b>RTA 00</b> 1 par boîte</p>												
 <p><b>R27804L</b> <b>R27804SR</b></p> <p><b>Causeuse, doss. régulier, acc. remb. (gauche/droite)</b>                      TFC : 5.75 V.   5.26 M                      Poids unitaire : 101 LB   45.9 KG                      Poids - boîte : 123 LB   55.79 KG                      Volume - boîte : 42.5 P<sup>3</sup>   1.2 M<sup>3</sup></p>	<p>Pour l'emplacement de l'alimentation, se reporter aux illustrations.</p> <p>Ferrures de jumelage comprises (1 côté).</p> <p>Ajouter 106 \$, 71 \$ pour (S2), (SE)                      Ajouter 1067 \$ pour 72 lb (CW), (C6)                      Ajouter 119 \$ pour (SU) ou 476 \$ pour (BS)                      Ajouter 28 \$ pour (TP)                      Ajouter 161 \$ pour (MB)</p>	<p><b>R27804L</b> 2944 3128 3283 3462 3755 4025 4295 4531 4824 5100 5474 6003</p> <p><b>R27804SR</b> 3506 3690 3845 4024 4317 4587 4857 5093 5386 5662 6036 6565</p> <p>module avec console P0 L55.5 P40.5 H32   MM L1410 P1029 H813</p>	<p><b>DIMENSIONS HORS TOUT</b></p> <p>L P H</p>			<p><b>DIMENSIONS DE L'ASSISE</b></p> <p>L P H</p>			<p><b>DIMENSIONS DU DOSSIER</b></p> <p>L H</p>					
		<p>P0 55.5 30 32 52 19 18 52 14                      MM 1410 762 813 1321 483 457 1321 356</p> <p><b>RTA 00</b> 1 par boîte</p>												
 <p><b>R27805</b> <b>R27805S</b></p> <p><b>Causeuse, dossier haut</b>                      TFC : 5.5 V.   5.03 M                      Poids unitaire : 94 LB   42.7 KG                      Poids - boîte : 116 LB   52.62 KG                      Volume - boîte : 19.75 P<sup>3</sup>   0.55 M<sup>3</sup></p>	<p>Pour l'emplacement de l'alimentation, se reporter aux illustrations.</p> <p>Ferrures de jumelage comprises (2 côtés).</p> <p>Ajouter 115 \$, 71 \$ pour (S2), (SE)                      Ajouter 1067 \$ pour 72 lb (CW), (C6)                      Ajouter 119 \$ pour (SU) ou 476 \$ pour (BS)                      Ajouter 28 \$ pour (TP)                      Ajouter 161 \$ pour (MB)</p>	<p><b>R27805</b> 2946 3122 3271 3441 3722 3980 4239 4464 4745 5009 5366 5872</p> <p><b>R27805S</b> 3508 3684 3833 4003 4284 4542 4801 5026 5307 5571 5928 6434</p> <p>module avec console P0 L52 P41 H41.5   MM L1321 P1041 H1054</p>	<p><b>DIMENSIONS HORS TOUT</b></p> <p>L P H</p>			<p><b>DIMENSIONS DE L'ASSISE</b></p> <p>L P H</p>			<p><b>DIMENSIONS DU DOSSIER</b></p> <p>L H</p>					
		<p>P0 52 30.5 41.5 52 19 18 52 23.5                      MM 1321 775 1054 1321 483 457 1321 597</p> <p><b>RTA 00</b> 1 par boîte</p>												
 <p><b>R27805B</b> <b>R27805SB</b></p> <p><b>Causeuse, doss. haut, acc. remb.</b>                      TFC : 7.5 V.   6.86 M                      Poids unitaire : 114 LB   51.8 KG                      Poids - boîte : 116 LB   52.62 KG                      Volume - boîte : 19.75 P<sup>3</sup>   0.55 M<sup>3</sup></p>	<p>Pour l'emplacement de l'alimentation, se reporter aux illustrations.</p> <p>Non jumelable.</p> <p>Ajouter 155 \$, 71 \$ pour (S2), (SE)                      Ajouter 1067 \$ pour 72 lb (CW), (C6)                      Ajouter 119 \$ pour (SU) ou 476 \$ pour (BS)                      Ajouter 28 \$ pour (TP)                      Ajouter 161 \$ pour (MB)</p>	<p><b>R27805B</b> 3540 3780 3983 4215 4598 4950 5303 5610 5993 6353 6840 7530</p> <p><b>R27805SB</b> 4102 4342 4545 4777 5160 5512 5865 6172 6555 6915 7402 8092</p> <p>module avec console P0 L59 P41 H41.5   MM L1499 P1041 H1054</p>	<p><b>DIMENSIONS HORS TOUT</b></p> <p>L P H</p>			<p><b>DIMENSIONS DE L'ASSISE</b></p> <p>L P H</p>			<p><b>DIMENSIONS DU DOSSIER</b></p> <p>L H</p>					
		<p>P0 59 30.5 41.5 52 19 18 52 23.5                      MM 1499 775 1054 1321 483 457 1321 597</p> <p><b>RTA 00</b> 1 par boîte</p>												
 <p><b>R27805L</b> <b>R27805SR</b></p> <p><b>Causeuse, doss. haut, acc. remb. (gauche/droite)</b>                      TFC : 6.5 V.   5.94 M                      Poids unitaire : 104 LB   47.3 KG                      Poids - boîte : 128 LB   58.06 KG                      Volume - boîte : 54 P<sup>3</sup>   1.52 M<sup>3</sup></p>	<p>Pour l'emplacement de l'alimentation, se reporter aux illustrations.</p> <p>Ferrures de jumelage comprises (1 côté).</p> <p>Ajouter 134 \$, 71 \$ pour (S2), (SE)                      Ajouter 1067 \$ pour 72 lb (CW), (C6)                      Ajouter 119 \$ pour (SU) ou 476 \$ pour (BS)                      Ajouter 28 \$ pour (TP)                      Ajouter 161 \$ pour (MB)</p>	<p><b>R27805L</b> 3243 3451 3627 3828 4160 4465 4771 5037 5369 5681 6103 6701</p> <p><b>R27805SR</b> 3805 4013 4189 4390 4722 5027 5333 5599 5931 6243 6665 7263</p> <p>module avec console P0 L55.5 P41 H41.5   MM L1410 P1041 H1054</p>	<p><b>DIMENSIONS HORS TOUT</b></p> <p>L P H</p>			<p><b>DIMENSIONS DE L'ASSISE</b></p> <p>L P H</p>			<p><b>DIMENSIONS DU DOSSIER</b></p> <p>L H</p>					
		<p>P0 55.5 30.5 41.5 52 19 18 52 23.5                      MM 1410 775 1054 1321 483 457 1321 597</p> <p><b>RTA 00</b> 1 par boîte</p>												

DESCRIPTION CARACTÉRISTIQUES MODÈLE GRADES DE TEXTILE DE SÉRIE

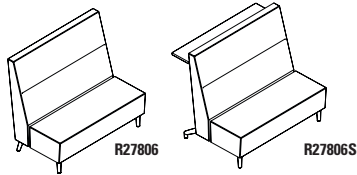

**Causeuse, dossier très haut**  
 TFC : 5.5 V. | 5.03 M  
 Poids unitaire : 106 LB | 48.2 KG  
 Poids - boîte : 71 LB | 32.21 KG  
 Volume - boîte : 24.75 P<sup>3</sup> | 0.7 M<sup>3</sup>

Pour l'emplacement de l'alimentation, se reporter aux illustrations.

Ferrures de jumelage comprises (2 côtés).

Ajouter 123 \$, 71 \$ pour (S2), (SE)  
 Ajouter 1067 \$ pour 72 lb (CW), (C6)  
 Ajouter 119 \$ pour (SU) ou 476 \$ pour (BS)  
 Ajouter 28 \$ pour (TP)  
 Ajouter 161 \$ pour (MB)

	1	2	3	4	5	6	7	8	9	10	11	12
<b>R27806</b>	3117	3293	3442	3612	3893	4151	4410	4635	4916	5180	5537	6043
<b>R27806S</b>	3678	3854	4003	4173	4454	4712	4971	5196	5477	5741	6098	6604

module avec console PO L52 P41.5 H47 | MM L1321 P1054 H1194

DIMENSIONS HORS TOUT			DIMENSIONS DE L'ASSISE			DIMENSIONS DU DOSSIER		
L	P	H	L	P	H	L	H	

PO 52	31	47	52	19	18	52	29	
MM 1321	787	1194	1321	483	457	1321	737	

RTA 00 1 par boîte

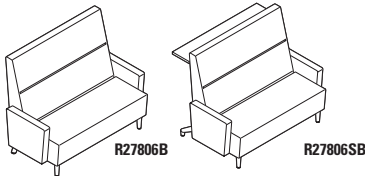

**Causeuse, doss. très haut, acc. remb.**  
 TFC : 8 V. | 7.32 M  
 Poids unitaire : 126 LB | 57.3 KG  
 Poids - boîte : 151 LB | 68.49 KG  
 Volume - boîte : 60.5 P<sup>3</sup> | 1.71 M<sup>3</sup>

Pour l'emplacement de l'alimentation, se reporter aux illustrations.

Non jumelable.

Ajouter 162 \$, 71 \$ pour (S2), (SE)  
 Ajouter 1067 \$ pour 72 lb (CW), (C6)  
 Ajouter 119 \$ pour (SU) ou 476 \$ pour (BS)  
 Ajouter 28 \$ pour (TP)  
 Ajouter 161 \$ pour (MB)

	1	2	3	4	5	6	7	8	9	10	11	12
<b>R27806B</b>	3711	3967	4183	4431	4839	5215	5591	5919	6327	6711	7231	7967
<b>R27806SB</b>	4272	4528	4744	4992	5400	5776	6152	6480	6888	7272	7792	8528

module avec console PO L59 P41.5 H47 | MM L1499 P1054 H1194

DIMENSIONS HORS TOUT			DIMENSIONS DE L'ASSISE			DIMENSIONS DU DOSSIER		
L	P	H	L	P	H	L	H	

PO 59	31	47	52	19	18	52	29	
MM 1499	787	1194	1321	483	457	1321	737	

RTA 00 1 par boîte

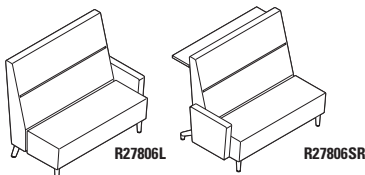

**Causeuse, doss. très haut, acc. remb. (gauche/droite)**  
 TFC : 7 V. | 6.4 M  
 Poids unitaire : 116 LB | 52.7 KG  
 Poids - boîte : 141 LB | 63.96 KG  
 Volume - boîte : 60.5 P<sup>3</sup> | 1.71 M<sup>3</sup>

Pour l'emplacement de l'alimentation, se reporter aux illustrations.

Ferrures de jumelage comprises (1 côté).

Ajouter 142 \$, 71 \$ pour (S2), (SE)  
 Ajouter 1067 \$ pour 72 lb (CW), (C6)  
 Ajouter 119 \$ pour (SU) ou 476 \$ pour (BS)  
 Ajouter 28 \$ pour (TP)  
 Ajouter 161 \$ pour (MB)

	1	2	3	4	5	6	7	8	9	10	11	12
<b>R27806L</b>	3414	3638	3827	4044	4401	4730	5059	5346	5703	6039	6494	7138
<b>R27806R</b>												
<b>R27806SL</b>	3975	4199	4388	4605	4962	5291	5620	5907	6264	6600	7055	7699
<b>R27806SR</b>												

module avec console PO L55.5 P41.5 H47 | MM L1410 P1054 H1194

DIMENSIONS HORS TOUT			DIMENSIONS DE L'ASSISE			DIMENSIONS DU DOSSIER		
L	P	H	L	P	H	L	H	

PO 55.5	31	47	52	19	18	52	29	
MM 1410	787	1194	1321	483	457	1321	737	

RTA 00 1 par boîte

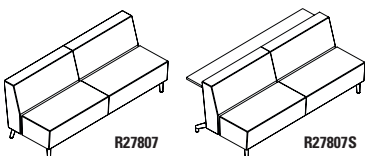

**Canapé trois places, dossier régulier**  
 TFC : 8 V. | 7.32 M  
 Poids unitaire : 120 LB | 54.5 KG  
 Poids - boîte : 152 LB | 68.95 KG  
 Volume - boîte : 55.5 P<sup>3</sup> | 1.57 M<sup>3</sup>

Pour l'emplacement de l'alimentation, se reporter aux illustrations.

Ferrures de jumelage comprises (2 côtés).

Ajouter 101 \$, 84 \$ pour (S2), (SE)  
 Ajouter 1067 \$ pour 72 lb (CW), (C6)  
 Ajouter 179 \$ pour (SU) ou 655 \$ pour (BS)  
 Ajouter 28 \$ pour (TP)  
 Ajouter 243 \$ pour (MB)

	1	2	3	4	5	6	7	8	9	10	11	12
<b>R27807</b>	3783	4039	4256	4503	4912	5287	5664	5991	6400	6784	7303	8039
<b>R27807S</b>	4531	4787	5004	5251	5660	6035	6412	6739	7148	7532	8051	8787

module avec console PO L78 P40.5 H32 | MM L1981 P1029 H813

DIMENSIONS HORS TOUT			DIMENSIONS DE L'ASSISE			DIMENSIONS DU DOSSIER		
L	P	H	L	P	H	L	H	

PO 78	30	32	78	19	18	78	14	
MM 1981	762	813	1981	483	457	1981	356	

RTA 00 1 par boîte

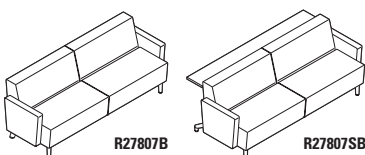

**Canapé trois places, doss. régulier, acc. remb.**  
 TFC : 10 V. | 9.14 M  
 Poids unitaire : 140 LB | 63.6 KG  
 Poids - boîte : 170 LB | 77.11 KG  
 Volume - boîte : 60.5 P<sup>3</sup> | 1.71 M<sup>3</sup>

Pour l'emplacement de l'alimentation, se reporter aux illustrations.

Non jumelable.

Ajouter 137 \$, 84 \$ pour (S2), (SE)  
 Ajouter 1067 \$ pour 72 lb (CW), (C6)  
 Ajouter 179 \$ pour (SU) ou 655 \$ pour (BS)  
 Ajouter 28 \$ pour (TP)  
 Ajouter 243 \$ pour (MB)

	1	2	3	4	5	6	7	8	9	10	11	12
<b>R27807B</b>	4377	4697	4968	5277	5788	6257	6728	7137	7648	8128	8777	9697
<b>R27807SB</b>	5125	5445	5716	6025	6536	7005	7476	7885	8396	8876	9525	10445

module avec console PO L85 P40.5 H32 | MM L2159 P1029 H813

DIMENSIONS HORS TOUT			DIMENSIONS DE L'ASSISE			DIMENSIONS DU DOSSIER		
L	P	H	L	P	H	L	H	

PO 85	30	32	78	19	18	78	14	
MM 2159	762	813	1981	483	457	1981	356	

RTA 00 1 par boîte

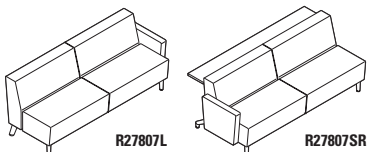
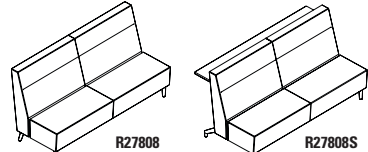
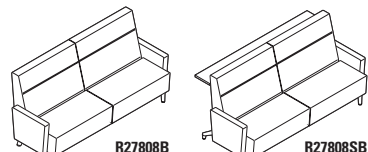
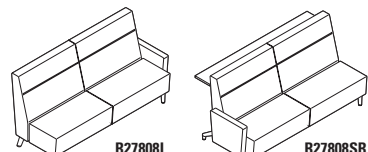
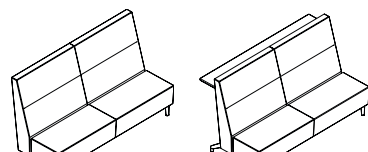
DESCRIPTION	CARACTÉRISTIQUES	MODÈLE	GRADES DE TEXTILE DE SÉRIE											
			1	2	3	4	5	6	7	8	9	10	11	12
 <p><b>R27807L</b>      <b>R27807SR</b></p> <p><b>Canapé trois places, doss. rég., acc. remb. (gauche/droite)</b>                      TFC : 9 V.   8.23 M                      Poids unitaire : 130 LB   59.1 KG                      Poids - boîte : 160 LB   72.57 KG                      Volume - boîte : 60.5 P<sup>3</sup>   1.71 M<sup>3</sup></p>	<p>Pour l'emplacement de l'alimentation, se reporter aux illustrations.</p> <p>Ferrures de jumelage comprises (1 côté).</p> <p>Ajouter 120 \$, 84 \$ pour (S2), (SE)                      Ajouter 1067 \$ pour 72 lb (CW), (C6)                      Ajouter 179 \$ pour (SU) ou 655 \$ pour (BS)                      Ajouter 28 \$ pour (TP)                      Ajouter 243 \$ pour (MB)</p>	<p><b>R27807L</b> 4080 4368 4612 4890 5350 5772 6196 6564 7024 7456 8040 8868</p> <p><b>R27807R</b></p> <p><b>R27807SL</b> 4828 5116 5360 5638 6098 6520 6944 7312 7772 8204 8788 9616</p> <p><b>R27807SR</b></p> <p>module avec console P0 L81.5 P40.5 H32   MM L2070 P1029 H813</p>	<p><b>DIMENSIONS HORS TOUT</b></p> <p>L P H</p>			<p><b>DIMENSIONS DE L'ASSISE</b></p> <p>L P H</p>			<p><b>DIMENSIONS DU DOSSIER</b></p> <p>L H</p>					
		<p>P0 81.5 30 32 78 19 18 78 14</p> <p>MM 2070 762 813 1981 483 457 1981 356</p> <p><b>RTA 00</b> 1 par boîte</p>												
 <p><b>R27808</b>      <b>R27808S</b></p> <p><b>Canapé trois places, dossier haut</b>                      TFC : 9.25 V.   8.46 M                      Poids unitaire : 138 LB   62.7 KG                      Poids - boîte : 177 LB   80.29 KG                      Volume - boîte : 69.75 P<sup>3</sup>   1.97 M<sup>3</sup></p>	<p>Pour l'emplacement de l'alimentation, se reporter aux illustrations.</p> <p>Ferrures de jumelage comprises (2 côtés).</p> <p>Ajouter 136 \$, 84 \$ pour (S2), (SE)                      Ajouter 1067 \$ pour 72 lb (CW), (C6)                      Ajouter 179 \$ pour (SU) ou 655 \$ pour (BS)                      Ajouter 28 \$ pour (TP)                      Ajouter 243 \$ pour (MB)</p>	<p><b>R27808</b> 4486 4782 5032 5319 5791 6225 6660 7039 7511 7955 8556 9407</p> <p><b>R27808S</b> 5234 5530 5780 6067 6539 6973 7408 7787 8259 8703 9304 10155</p> <p>module avec console P0 L78 P41 H41.5   MM L1981 P1041 H1054</p>	<p><b>DIMENSIONS HORS TOUT</b></p> <p>L P H</p>			<p><b>DIMENSIONS DE L'ASSISE</b></p> <p>L P H</p>			<p><b>DIMENSIONS DU DOSSIER</b></p> <p>L H</p>					
		<p>P0 78 30.5 41.5 78 19 18 78 23.5</p> <p>MM 1981 775 1054 1981 483 457 1981 597</p> <p><b>RTA 00</b> 1 par boîte</p>												
 <p><b>R27808B</b>      <b>R27808SB</b></p> <p><b>Canapé trois places, doss. haut, acc. remb.</b>                      TFC : 11.25 V.   10.29 M                      Poids unitaire : 158 LB   71.8 KG                      Poids - boîte : 190.5 LB   86.41 KG                      Volume - boîte : 69.75 P<sup>3</sup>   1.97 M<sup>3</sup></p>	<p>Pour l'emplacement de l'alimentation, se reporter aux illustrations.</p> <p>Non jumelable.</p> <p>Ajouter 175 \$, 84 \$ pour (S2), (SE)                      Ajouter 1067 \$ pour 72 lb (CW), (C6)                      Ajouter 179 \$ pour (SU) ou 655 \$ pour (BS)                      Ajouter 28 \$ pour (TP)                      Ajouter 243 \$ pour (MB)</p>	<p><b>R27808B</b> 5080 5440 5744 6093 6667 7195 7724 8185 8759 9299 10030 11065</p> <p><b>R27808SB</b> 5828 6188 6492 6841 7415 7943 8472 8933 9507 10047 10778 11813</p> <p>module avec console P0 L85 P41 H41.5   MM L2159 P1041 H1054</p>	<p><b>DIMENSIONS HORS TOUT</b></p> <p>L P H</p>			<p><b>DIMENSIONS DE L'ASSISE</b></p> <p>L P H</p>			<p><b>DIMENSIONS DU DOSSIER</b></p> <p>L H</p>					
		<p>P0 85 30.5 41.5 78 19 18 78 23.5</p> <p>MM 2159 775 1054 1981 483 457 1981 597</p> <p><b>RTA 00</b> 1 par boîte</p>												
 <p><b>R27808L</b>      <b>R27808SR</b></p> <p><b>Canapé trois places, doss. haut, acc. remb. (gauche/droite)</b>                      TFC : 10.25 V.   9.37 M                      Poids unitaire : 148 LB   67.3 KG                      Poids - boîte : 180.5 LB   81.87 KG                      Volume - boîte : 76.75 P<sup>3</sup>   2.17 M<sup>3</sup></p>	<p>Pour l'emplacement de l'alimentation, se reporter aux illustrations.</p> <p>Ferrures de jumelage comprises (1 côté).</p> <p>Ajouter 155 \$, 84 \$ pour (S2), (SE)                      Ajouter 1067 \$ pour 72 lb (CW), (C6)                      Ajouter 179 \$ pour (SU) ou 655 \$ pour (BS)                      Ajouter 28 \$ pour (TP)                      Ajouter 243 \$ pour (MB)</p>	<p><b>R27808L</b> 4783 5111 5388 5706 6229 6710 7192 7612 8135 8627 9293 10236</p> <p><b>R27808R</b></p> <p><b>R27808SL</b> 5531 5859 6136 6454 6977 7458 7940 8360 8883 9375 10041 10984</p> <p><b>R27808SR</b></p> <p>module avec console P0 L81.5 P41 H41.5   MM L2070 P1041 H1054</p>	<p><b>DIMENSIONS HORS TOUT</b></p> <p>L P H</p>			<p><b>DIMENSIONS DE L'ASSISE</b></p> <p>L P H</p>			<p><b>DIMENSIONS DU DOSSIER</b></p> <p>L H</p>					
		<p>P0 81.5 30.5 41.5 78 19 18 78 23.5</p> <p>MM 2070 775 1054 1981 483 457 1981 597</p> <p><b>RTA 00</b> 1 par boîte</p>												
 <p><b>R27809</b>      <b>R27809S</b></p> <p><b>Canapé trois places, dossier très haut</b>                      TFC : 10 V.   9.14 M                      Poids unitaire : 135 LB   61.4 KG                      Poids - boîte : 165 LB   74.84 KG                      Volume - boîte : 79.25 P<sup>3</sup>   2.24 M<sup>3</sup></p>	<p>Pour l'emplacement de l'alimentation, se reporter aux illustrations.</p> <p>Ferrures de jumelage comprises (2 côtés).</p> <p>Ajouter 143 \$, 84 \$ pour (S2), (SE)                      Ajouter 1067 \$ pour 72 lb (CW), (C6)                      Ajouter 179 \$ pour (SU) ou 655 \$ pour (BS)                      Ajouter 28 \$ pour (TP)                      Ajouter 243 \$ pour (MB)</p>	<p><b>R27809</b> 4764 5084 5355 5664 6175 6644 7115 7524 8035 8515 9164 10084</p> <p><b>R27809S</b> 5512 5832 6103 6412 6923 7392 7863 8272 8783 9263 9912 10832</p> <p>module avec console P0 L78 P41.5 H47   MM L1981 P1054 H1194</p>	<p><b>DIMENSIONS HORS TOUT</b></p> <p>L P H</p>			<p><b>DIMENSIONS DE L'ASSISE</b></p> <p>L P H</p>			<p><b>DIMENSIONS DU DOSSIER</b></p> <p>L H</p>					
		<p>P0 78 31 47 78 19 18 78 29</p> <p>MM 1981 787 1194 1981 483 457 1981 737</p> <p><b>RTA 00</b> 1 par boîte</p>												

DESCRIPTION CARACTÉRISTIQUES MODÈLE GRADES DE TEXTILE DE SÉRIE

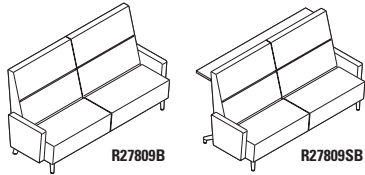

**Canapé trois places, doss. très haut, acc. remb.**  
 TFC : 12 V. | 10.97 M  
 Poids unitaire : 155 LB | 70.5 KG  
 Poids - boîte : 190 LB | 86.18 KG  
 Volume - boîte : 86.25 P³ | 2.44 M³

Pour l'emplacement de l'alimentation, se reporter aux illustrations.

Non jumelable.

Ajouter 174 \$, 84 \$ pour (S2), (SE)  
 Ajouter 1067 \$ pour 72 lb (CW), (C6)  
 Ajouter 179 \$ pour (SU) ou 655 \$ pour (BS)  
 Ajouter 28 \$ pour (TP)  
 Ajouter 243 \$ pour (MB)

	1	2	3	4	5	6	7	8	9	10	11	12
<b>R27809B</b>	5358	5742	6067	6438	7051	7614	8179	8670	9283	9859	10638	11742
<b>R27809SB</b>	6106	6490	6815	7186	7799	8362	8927	9418	10031	10607	11386	12490

module avec console PO L85 P41.5 H47 | MM L2159 P1054 H1194

	DIMENSIONS HORS TOUT			DIMENSIONS DE L'ASSISE			DIMENSIONS DU DOSSIER	
	L	P	H	L	P	H	L	H
PO 85	31	47	78	19	18	78	29	
MM 2159	787	1194	1981	483	457	1981	737	

RTA 00 1 par boîte

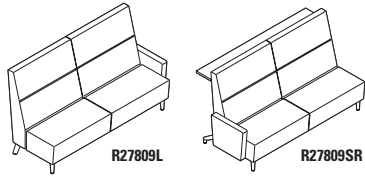

**Canapé trois places, doss. très haut, acc. remb. (gauche/droite)**  
 TFC : 11 V. | 10.06 M  
 Poids unitaire : 145 LB | 65.9 KG  
 Poids - boîte : 180 LB | 81.65 KG  
 Volume - boîte : 86.25 P³ | 2.44 M³

Pour l'emplacement de l'alimentation, se reporter aux illustrations.

Ferrures de jumelage comprises (1 côté).

Ajouter 162 \$, 84 \$ pour (S2), (SE)  
 Ajouter 1067 \$ pour 72 lb (CW), (C6)  
 Ajouter 179 \$ pour (SU) ou 655 \$ pour (BS)  
 Ajouter 28 \$ pour (TP)  
 Ajouter 243 \$ pour (MB)

	1	2	3	4	5	6	7	8	9	10	11	12
<b>R27809L</b>	5061	5413	5711	6051	6613	7129	7647	8097	8659	9187	9901	10913
<b>R27809R</b>												
<b>R27809SL</b>	5809	6161	6459	6799	7361	7877	8395	8845	9407	9935	10649	11661
<b>R27809SR</b>												

module avec console PO L81.5 P41.5 H47 | MM L2070 P1054 H1194

	DIMENSIONS HORS TOUT			DIMENSIONS DE L'ASSISE			DIMENSIONS DU DOSSIER	
	L	P	H	L	P	H	L	H
PO 81.5	31	47	78	19	18	78	29	
MM 2070	787	1194	1981	483	457	1981	737	

RTA 00 1 par boîte

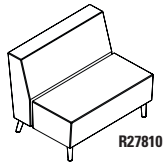

**Fauteuil de salon baratrique, dossier régulier**  
 TFC : 4.25 V. | 3.89 M  
 Poids unitaire : 69 LB | 31.4 KG  
 Poids - boîte : 90 LB | 40.82 KG  
 Volume - boîte : 28.75 P³ | 0.81 M³

Pour l'emplacement de l'alimentation, se reporter aux illustrations.

Ferrures de jumelage comprises (2 côtés).

Ajouter 61 \$, 52 \$ pour (S2), (SE)  
 Ajouter 533 \$ pour 36 lb (CW)  
 Ajouter 83 \$ pour (SU) ou 387 \$ pour (BS)  
 Ajouter 28 \$ pour (TP)  
 Ajouter 122 \$ pour (MB)

	1	2	3	4	5	6	7	8	9	10	11	12
<b>R27810</b>	2303	2439	2554	2686	2902	3102	3302	3476	3693	3897	4173	4564

	DIMENSIONS HORS TOUT			DIMENSIONS DE L'ASSISE			DIMENSIONS DU DOSSIER	
	L	P	H	L	P	H	L	H
PO 39	30	32	39	19	18	39	14	
MM 991	762	813	991	483	457	991	356	

RTA 00 1 par boîte

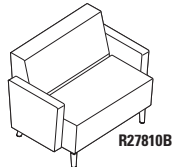

**Fauteuil de salon baratrique, doss. rég., acc. remb.**  
 TFC : 6.25 V. | 5.72 M  
 Poids unitaire : 89 LB | 40.5 KG  
 Poids - boîte : 108 LB | 48.99 KG  
 Volume - boîte : 33 P³ | 0.93 M³

Pour l'emplacement de l'alimentation, se reporter aux illustrations.

Non jumelable.

Ajouter 102 \$, 52 \$ pour (S2), (SE)  
 Ajouter 533 \$ pour 36 lb (CW)  
 Ajouter 83 \$ pour (SU) ou 387 \$ pour (BS)  
 Ajouter 28 \$ pour (TP)  
 Ajouter 122 \$ pour (MB)

	1	2	3	4	5	6	7	8	9	10	11	12
<b>R27810B</b>	2897	3097	3266	3460	3778	4072	4366	4622	4941	5241	5647	6222

	DIMENSIONS HORS TOUT			DIMENSIONS DE L'ASSISE			DIMENSIONS DU DOSSIER	
	L	P	H	L	P	H	L	H
PO 46	30	32	39	19	18	39	14	
MM 1168	762	813	991	483	457	991	356	

RTA 00 1 par boîte

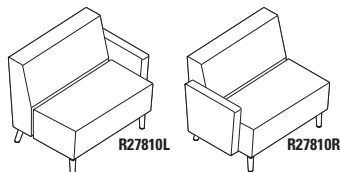

**Faut. de salon baratrique, doss. rég., acc. remb. (gauche/droite)**  
 TFC : 5.25 V. | 4.8 M  
 Poids unitaire : 79 LB | 35.9 KG  
 Poids - boîte : 99 LB | 44.45 KG  
 Volume - boîte : 33 P³ | 0.93 M³

Pour l'emplacement de l'alimentation, se reporter aux illustrations.

Ferrures de jumelage comprises (1 côté).

Ajouter 82 \$, 52 \$ pour (S2), (SE)  
 Ajouter 533 \$ pour 36 lb (CW)  
 Ajouter 83 \$ pour (SU) ou 387 \$ pour (BS)  
 Ajouter 28 \$ pour (TP)  
 Ajouter 122 \$ pour (MB)

	1	2	3	4	5	6	7	8	9	10	11	12
<b>R27810L</b>	2600	2768	2910	3073	3340	3587	3834	4049	4317	4569	4910	5393
<b>R27810R</b>												

	DIMENSIONS HORS TOUT			DIMENSIONS DE L'ASSISE			DIMENSIONS DU DOSSIER	
	L	P	H	L	P	H	L	H
PO 42.5	30	32	39	19	18	39	14	
MM 1080	762	813	991	483	457	991	356	

RTA 00 1 par boîte



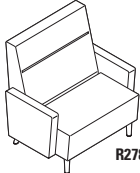
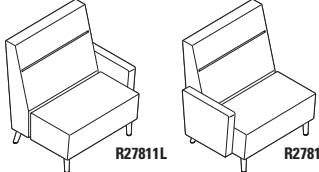
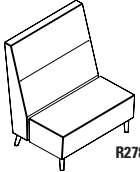
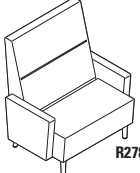

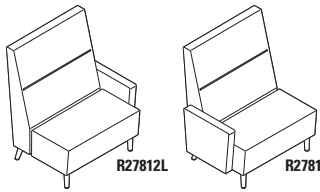
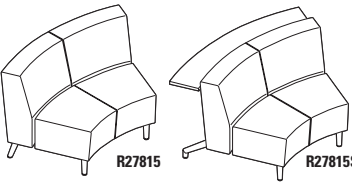
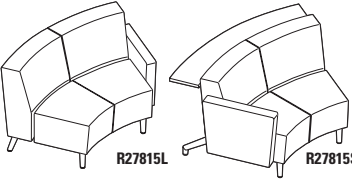
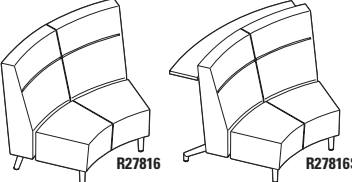
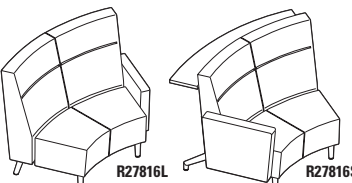



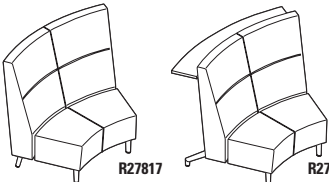
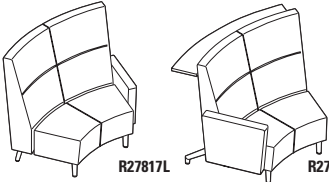
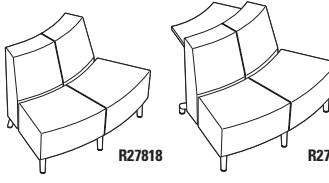
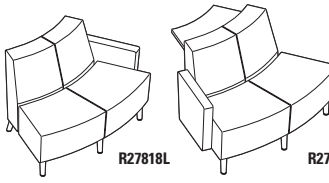
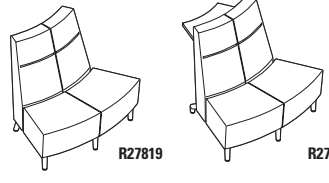

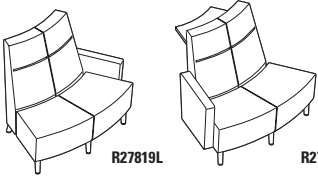
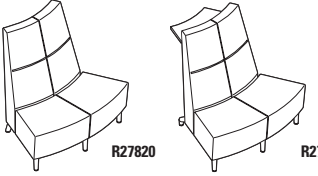
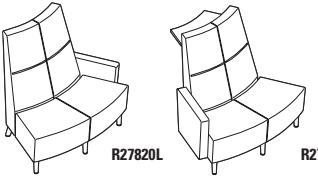
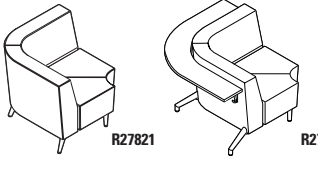
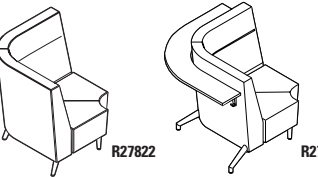
DESCRIPTION	CARACTÉRISTIQUES	MODÈLE	GRADES DE TEXTILE DE SÉRIE																																													
			1	2	3	4	5	6	7	8	9	10	11	12																																		
 <p><b>R27811</b></p> <p><b>Fauteuil de salon bariatrique, dossier haut</b>                      TFC : 4.75 V.   4.34 M                      Poids unitaire : 77 LB   35 KG                      Poids - boîte : 98 LB   44.45 KG                      Volume - boîte : 36 P³   1.01 M³</p>	Pour l'emplacement de l'alimentation, se reporter aux illustrations.  Ferrures de jumelage comprises (2 côtés).  Ajouter 81 \$, 52 \$ pour (S2), (SE) Ajouter 533 \$ pour 36 lb (CW) Ajouter 83 \$ pour (SU) ou 387 \$ pour (BS) Ajouter 28 \$ pour (TP) Ajouter 122 \$ pour (MB)	<b>R27811</b>	2585	2737	2865	3013	3255	3478	3701	3896	4138	4366	4675	5112																																		
		<table border="1"> <thead> <tr> <th colspan="3">DIMENSIONS HORS TOUT</th> <th colspan="3">DIMENSIONS DE L'ASSISE</th> <th colspan="3">DIMENSIONS DU DOSSIER</th> </tr> <tr> <th>L</th><th>P</th><th>H</th> <th>L</th><th>P</th><th>H</th> <th>L</th><th>H</th><th></th> </tr> </thead> <tbody> <tr> <td>PO 39</td><td>30.5</td><td>41.5</td> <td>39</td><td>19</td><td>18</td> <td>39</td><td>23.5</td><td></td> </tr> <tr> <td>MM 991</td><td>775</td><td>1054</td> <td>991</td><td>483</td><td>457</td> <td>991</td><td>597</td><td></td> </tr> <tr> <td colspan="3" style="text-align: center;"><b>RTA 00</b></td> <td colspan="9" style="text-align: center;">1 par boîte</td> </tr> </tbody> </table>	DIMENSIONS HORS TOUT			DIMENSIONS DE L'ASSISE			DIMENSIONS DU DOSSIER			L	P	H	L	P	H	L	H		PO 39	30.5	41.5	39	19	18	39	23.5		MM 991	775	1054	991	483	457	991	597		<b>RTA 00</b>			1 par boîte						
DIMENSIONS HORS TOUT			DIMENSIONS DE L'ASSISE			DIMENSIONS DU DOSSIER																																										
L	P	H	L	P	H	L	H																																									
PO 39	30.5	41.5	39	19	18	39	23.5																																									
MM 991	775	1054	991	483	457	991	597																																									
<b>RTA 00</b>			1 par boîte																																													
 <p><b>R27811B</b></p> <p><b>Faut. de salon bariatrique, doss. haut, acc. remb.</b>                      TFC : 6.75 V.   6.17 M                      Poids unitaire : 97 LB   44.1 KG                      Poids - boîte : 117.5 LB   53.3 KG                      Volume - boîte : 42.25 P³   1.19 M³</p>	Pour l'emplacement de l'alimentation, se reporter aux illustrations.  Non jumelable.  Ajouter 120 \$, 52 \$ pour (S2), (SE) Ajouter 533 \$ pour 36 lb (CW) Ajouter 83 \$ pour (SU) ou 387 \$ pour (BS) Ajouter 28 \$ pour (TP) Ajouter 122 \$ pour (MB)	<b>R27811B</b>	3179	3395	3577	3787	4131	4448	4765	5042	5386	5710	6149	6770																																		
		<table border="1"> <thead> <tr> <th colspan="3">DIMENSIONS HORS TOUT</th> <th colspan="3">DIMENSIONS DE L'ASSISE</th> <th colspan="3">DIMENSIONS DU DOSSIER</th> </tr> <tr> <th>L</th><th>P</th><th>H</th> <th>L</th><th>P</th><th>H</th> <th>L</th><th>H</th><th></th> </tr> </thead> <tbody> <tr> <td>PO 46</td><td>30.5</td><td>41.5</td> <td>39</td><td>19</td><td>18</td> <td>39</td><td>23.5</td><td></td> </tr> <tr> <td>MM 1168</td><td>775</td><td>1054</td> <td>991</td><td>483</td><td>457</td> <td>991</td><td>597</td><td></td> </tr> <tr> <td colspan="3" style="text-align: center;"><b>RTA 00</b></td> <td colspan="9" style="text-align: center;">1 par boîte</td> </tr> </tbody> </table>	DIMENSIONS HORS TOUT			DIMENSIONS DE L'ASSISE			DIMENSIONS DU DOSSIER			L	P	H	L	P	H	L	H		PO 46	30.5	41.5	39	19	18	39	23.5		MM 1168	775	1054	991	483	457	991	597		<b>RTA 00</b>			1 par boîte						
DIMENSIONS HORS TOUT			DIMENSIONS DE L'ASSISE			DIMENSIONS DU DOSSIER																																										
L	P	H	L	P	H	L	H																																									
PO 46	30.5	41.5	39	19	18	39	23.5																																									
MM 1168	775	1054	991	483	457	991	597																																									
<b>RTA 00</b>			1 par boîte																																													
 <p><b>R27811L</b>      <b>R27811R</b></p> <p><b>Faut. de salon bariatrique, doss. haut, acc. remb. (gauche/droite)</b>                      TFC : 5.75 V.   5.26 M                      Poids unitaire : 87 LB   39.5 KG                      Poids - boîte : 107.5 LB   48.76 KG                      Volume - boîte : 42.25 P³   1.19 M³</p>	Pour l'emplacement de l'alimentation, se reporter aux illustrations.  Ferrures de jumelage comprises (1 côté).  Ajouter 100 \$, 52 \$ pour (S2), (SE) Ajouter 533 \$ pour 36 lb (CW) Ajouter 83 \$ pour (SU) ou 387 \$ pour (BS) Ajouter 28 \$ pour (TP) Ajouter 122 \$ pour (MB)	<b>R27811L</b> <b>R27811R</b>	2882	3066	3221	3400	3693	3963	4233	4469	4762	5038	5412	5941																																		
		<table border="1"> <thead> <tr> <th colspan="3">DIMENSIONS HORS TOUT</th> <th colspan="3">DIMENSIONS DE L'ASSISE</th> <th colspan="3">DIMENSIONS DU DOSSIER</th> </tr> <tr> <th>L</th><th>P</th><th>H</th> <th>L</th><th>P</th><th>H</th> <th>L</th><th>H</th><th>LH</th> </tr> </thead> <tbody> <tr> <td>PO 42.5</td><td>30.5</td><td>41.5</td> <td>39</td><td>19</td><td>18</td> <td>39</td><td>23.5</td><td></td> </tr> <tr> <td>MM 1080</td><td>775</td><td>1054</td> <td>991</td><td>483</td><td>457</td> <td>991</td><td>597</td><td></td> </tr> <tr> <td colspan="3" style="text-align: center;"><b>RTA 00</b></td> <td colspan="9" style="text-align: center;">1 par boîte</td> </tr> </tbody> </table>	DIMENSIONS HORS TOUT			DIMENSIONS DE L'ASSISE			DIMENSIONS DU DOSSIER			L	P	H	L	P	H	L	H	LH	PO 42.5	30.5	41.5	39	19	18	39	23.5		MM 1080	775	1054	991	483	457	991	597		<b>RTA 00</b>			1 par boîte						
DIMENSIONS HORS TOUT			DIMENSIONS DE L'ASSISE			DIMENSIONS DU DOSSIER																																										
L	P	H	L	P	H	L	H	LH																																								
PO 42.5	30.5	41.5	39	19	18	39	23.5																																									
MM 1080	775	1054	991	483	457	991	597																																									
<b>RTA 00</b>			1 par boîte																																													
 <p><b>R27812</b></p> <p><b>Fauteuil de salon bariatrique, dossier très haut</b>                      TFC : 5.25 V.   4.8 M                      Poids unitaire : 91 LB   41.4 KG                      Poids - boîte : 115 LB   52.16 KG                      Volume - boîte : 41 P³   1.16 M³</p>	Pour l'emplacement de l'alimentation, se reporter aux illustrations.  Ferrures de jumelage comprises (2 côtés).  Ajouter 85 \$, 52 \$ pour (S2), (SE) Ajouter 533 \$ pour 36 lb (CW) Ajouter 83 \$ pour (SU) ou 387 \$ pour (BS) Ajouter 28 \$ pour (TP) Ajouter 122 \$ pour (MB)	<b>R27812</b>	2697	2865	3007	3170	3437	3684	3931	4146	4414	4666	5007	5490																																		
		<table border="1"> <thead> <tr> <th colspan="3">DIMENSIONS HORS TOUT</th> <th colspan="3">DIMENSIONS DE L'ASSISE</th> <th colspan="3">DIMENSIONS DU DOSSIER</th> </tr> <tr> <th>L</th><th>P</th><th>H</th> <th>L</th><th>P</th><th>H</th> <th>L</th><th>H</th><th></th> </tr> </thead> <tbody> <tr> <td>PO 39</td><td>31</td><td>47</td> <td>39</td><td>19</td><td>18</td> <td>39</td><td>29</td><td></td> </tr> <tr> <td>MM 991</td><td>787</td><td>1194</td> <td>991</td><td>483</td><td>457</td> <td>991</td><td>737</td><td></td> </tr> <tr> <td colspan="3" style="text-align: center;"><b>RTA 00</b></td> <td colspan="9" style="text-align: center;">1 par boîte</td> </tr> </tbody> </table>	DIMENSIONS HORS TOUT			DIMENSIONS DE L'ASSISE			DIMENSIONS DU DOSSIER			L	P	H	L	P	H	L	H		PO 39	31	47	39	19	18	39	29		MM 991	787	1194	991	483	457	991	737		<b>RTA 00</b>			1 par boîte						
DIMENSIONS HORS TOUT			DIMENSIONS DE L'ASSISE			DIMENSIONS DU DOSSIER																																										
L	P	H	L	P	H	L	H																																									
PO 39	31	47	39	19	18	39	29																																									
MM 991	787	1194	991	483	457	991	737																																									
<b>RTA 00</b>			1 par boîte																																													
 <p><b>R27812B</b></p> <p><b>Faut. de salon bariatrique, doss. très haut, acc. remb.</b>                      TFC : 7.25 V.   6.63 M                      Poids unitaire : 111 LB   50.5 KG                      Poids - boîte : 132.5 LB   60.1 KG                      Volume - boîte : 47.25 P³   1.33 M³</p>	Pour l'emplacement de l'alimentation, se reporter aux illustrations.  Non jumelable.  Ajouter 127 \$, 52 \$ pour (S2), (SE) Ajouter 533 \$ pour 36 lb (CW) Ajouter 83 \$ pour (SU) ou 387 \$ pour (BS) Ajouter 28 \$ pour (TP) Ajouter 122 \$ pour (MB)	<b>R27812B</b>	3291	3523	3719	3944	4313	4654	4995	5292	5662	6010	6481	7148																																		
		<table border="1"> <thead> <tr> <th colspan="3">DIMENSIONS HORS TOUT</th> <th colspan="3">DIMENSIONS DE L'ASSISE</th> <th colspan="3">DIMENSIONS DU DOSSIER</th> </tr> <tr> <th>L</th><th>P</th><th>H</th> <th>L</th><th>P</th><th>H</th> <th>L</th><th>H</th><th></th> </tr> </thead> <tbody> <tr> <td>PO 46</td><td>31</td><td>47</td> <td>39</td><td>19</td><td>18</td> <td>39</td><td>29</td><td></td> </tr> <tr> <td>MM 1168</td><td>787</td><td>1194</td> <td>991</td><td>483</td><td>457</td> <td>991</td><td>737</td><td></td> </tr> <tr> <td colspan="3" style="text-align: center;"><b>RTA 00</b></td> <td colspan="9" style="text-align: center;">1 par boîte</td> </tr> </tbody> </table>	DIMENSIONS HORS TOUT			DIMENSIONS DE L'ASSISE			DIMENSIONS DU DOSSIER			L	P	H	L	P	H	L	H		PO 46	31	47	39	19	18	39	29		MM 1168	787	1194	991	483	457	991	737		<b>RTA 00</b>			1 par boîte						
DIMENSIONS HORS TOUT			DIMENSIONS DE L'ASSISE			DIMENSIONS DU DOSSIER																																										
L	P	H	L	P	H	L	H																																									
PO 46	31	47	39	19	18	39	29																																									
MM 1168	787	1194	991	483	457	991	737																																									
<b>RTA 00</b>			1 par boîte																																													

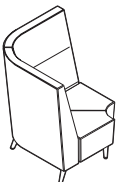
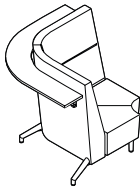
DESCRIPTION	CARACTÉRISTIQUES	MODÈLE	GRADES DE TEXTILE DE SÉRIE																																												
			1	2	3	4	5	6	7	8	9	10	11	12																																	
 <p><b>R27812L</b>      <b>R27812R</b></p> <p><b>Faut. de salon bariatrique, doss. très haut, acc. remb. (gauche/droite)</b>                      TFC : 6.25 V.   5.72 M                      Poids unitaire : 101 LB   45.9 KG                      Poids - boîte : 122.5 LB   55.57 KG                      Volume - boîte : 47.25 P<sup>3</sup>   1.33 M<sup>3</sup></p>	<p>Pour l'emplacement de l'alimentation, se reporter aux illustrations.</p> <p>Ferrures de jumelage comprises (1 côté).</p> <p>Ajouter 106 \$, 52 \$ pour (S2), (SE)                      Ajouter 533 \$ pour 36 lb (CW)                      Ajouter 83 \$ pour (SU) ou 387 \$ pour (BS)                      Ajouter 28 \$ pour (TP)                      Ajouter 122 \$ pour (MB)</p>	<b>R27812L</b>	2994	3194	3363	3557	3875	4169	4463	4719	5038	5338	5744	6319																																	
		<table border="1"> <thead> <tr> <th rowspan="2">PO</th> <th colspan="3">DIMENSIONS HORS TOUT</th> <th colspan="3">DIMENSIONS DE L'ASSISE</th> <th colspan="2">DIMENSIONS DU DOSSIER</th> </tr> <tr> <th>L</th><th>P</th><th>H</th> <th>L</th><th>P</th><th>H</th> <th>L</th><th>H</th> </tr> </thead> <tbody> <tr> <td>42.5</td> <td>31</td><td>47</td><td>39</td> <td>19</td><td>18</td><td>39</td> <td>29</td><td></td> </tr> <tr> <td>MM 1080</td> <td>787</td><td>1194</td><td>991</td> <td>483</td><td>457</td><td>991</td> <td>737</td><td></td> </tr> </tbody> </table> <p><b>RTA 00</b>      1 par boîte</p>	PO	DIMENSIONS HORS TOUT			DIMENSIONS DE L'ASSISE			DIMENSIONS DU DOSSIER		L	P	H	L	P	H	L	H	42.5	31	47	39	19	18	39	29		MM 1080	787	1194	991	483	457	991	737											
PO	DIMENSIONS HORS TOUT			DIMENSIONS DE L'ASSISE			DIMENSIONS DU DOSSIER																																								
	L	P	H	L	P	H	L	H																																							
42.5	31	47	39	19	18	39	29																																								
MM 1080	787	1194	991	483	457	991	737																																								
 <p><b>R27815</b>      <b>R27815S</b></p> <p><b>Causeuse à dossier régulier, courbe int.</b>                      TFC : 5 V.   4.57 M                      Poids unitaire : 67 LB   30.5 KG                      Poids - boîte : 93 LB   42.18 KG                      Volume - boîte : 42.75 P<sup>3</sup>   1.21 M<sup>3</sup></p>	<p>Pour l'emplacement de l'alimentation, se reporter aux illustrations.</p> <p>Ferrures de jumelage comprises (2 côtés).</p> <p>Ajouter 85 \$, 61 \$ pour (S2), (SE)                      Ajouter 1067 \$ pour 72 lb (CW), (C6)                      Ajouter 108 \$ pour (SU) ou 446 \$ pour (BS)                      Ajouter 35 \$ pour (TP)                      Ajouter 161 \$ pour (MB)</p>	<b>R27815</b>	2643	2803	2938	3093	3348	3583	3818	4023	4278	4518	4843	5303																																	
		<table border="1"> <thead> <tr> <th rowspan="2">PO</th> <th colspan="3">DIMENSIONS HORS TOUT</th> <th colspan="3">DIMENSIONS DE L'ASSISE</th> <th colspan="2">DIMENSIONS DU DOSSIER</th> </tr> <tr> <th>L</th><th>P</th><th>H</th> <th>L</th><th>P</th><th>H</th> <th>L</th><th>H</th> </tr> </thead> <tbody> <tr> <td>50.5</td> <td>30</td><td>32</td><td>42</td> <td>19</td><td>18</td><td>51</td> <td>14</td><td></td> </tr> <tr> <td>MM 1283</td> <td>762</td><td>813</td><td>1067</td> <td>483</td><td>457</td><td>1295</td> <td>356</td><td></td> </tr> </tbody> </table> <p><b>RTA 00</b>      1 par boîte</p>	PO	DIMENSIONS HORS TOUT			DIMENSIONS DE L'ASSISE			DIMENSIONS DU DOSSIER		L	P	H	L	P	H	L	H	50.5	30	32	42	19	18	51	14		MM 1283	762	813	1067	483	457	1295	356											
PO	DIMENSIONS HORS TOUT			DIMENSIONS DE L'ASSISE			DIMENSIONS DU DOSSIER																																								
	L	P	H	L	P	H	L	H																																							
50.5	30	32	42	19	18	51	14																																								
MM 1283	762	813	1067	483	457	1295	356																																								
 <p><b>R27815L</b>      <b>R27815SR</b></p> <p><b>Causeuse à doss. rég., courbe int., acc. remb. (gauche/droite)</b>                      TFC : 6 V.   5.49 M                      Poids unitaire : 77 LB   35 KG                      Poids - boîte : 102 LB   46.27 KG                      Volume - boîte : 43.5 P<sup>3</sup>   1.23 M<sup>3</sup></p>	<p>Pour l'emplacement de l'alimentation, se reporter aux illustrations.</p> <p>Ferrures de jumelage comprises (1 côté).</p> <p>Ajouter 106 \$, 61 \$ pour (S2), (SE)                      Ajouter 1067 \$ pour 72 lb (CW), (C6)                      Ajouter 108 \$ pour (SU) ou 446 \$ pour (BS)                      Ajouter 35 \$ pour (TP)                      Ajouter 161 \$ pour (MB)</p>	<b>R27815L</b>	2940	3132	3294	3480	3786	4068	4350	4596	4902	5190	5580	6132																																	
		<table border="1"> <thead> <tr> <th rowspan="2">PO</th> <th colspan="3">DIMENSIONS HORS TOUT</th> <th colspan="3">DIMENSIONS DE L'ASSISE</th> <th colspan="2">DIMENSIONS DU DOSSIER</th> </tr> <tr> <th>L</th><th>P</th><th>H</th> <th>L</th><th>P</th><th>H</th> <th>L</th><th>H</th> </tr> </thead> <tbody> <tr> <td>54</td> <td>30</td><td>32</td><td>42</td> <td>19</td><td>18</td><td>51</td> <td>14</td><td></td> </tr> <tr> <td>MM 1372</td> <td>762</td><td>813</td><td>1067</td> <td>483</td><td>457</td><td>1295</td> <td>356</td><td></td> </tr> </tbody> </table> <p><b>RTA 00</b>      1 par boîte</p>	PO	DIMENSIONS HORS TOUT			DIMENSIONS DE L'ASSISE			DIMENSIONS DU DOSSIER		L	P	H	L	P	H	L	H	54	30	32	42	19	18	51	14		MM 1372	762	813	1067	483	457	1295	356											
PO	DIMENSIONS HORS TOUT			DIMENSIONS DE L'ASSISE			DIMENSIONS DU DOSSIER																																								
	L	P	H	L	P	H	L	H																																							
54	30	32	42	19	18	51	14																																								
MM 1372	762	813	1067	483	457	1295	356																																								
 <p><b>R27816</b>      <b>R27816S</b></p> <p><b>Causeuse à dossier haut, courbe int.</b>                      TFC : 5.5 V.   5.03 M                      Poids unitaire : 78 LB   35.5 KG                      Poids - boîte : 106 LB   48.08 KG                      Volume - boîte : 53.75 P<sup>3</sup>   1.52 M<sup>3</sup></p>	<p>Pour l'emplacement de l'alimentation, se reporter aux illustrations.</p> <p>Ferrures de jumelage comprises (2 côtés).</p> <p>Ajouter 115 \$, 61 \$ pour (S2), (SE)                      Ajouter 1067 \$ pour 72 lb (CW), (C6)                      Ajouter 108 \$ pour (SU) ou 446 \$ pour (BS)                      Ajouter 35 \$ pour (TP)                      Ajouter 161 \$ pour (MB)</p>	<b>R27816</b>	3185	3361	3510	3680	3961	4219	4478	4703	4984	5248	5605	6111																																	
		<table border="1"> <thead> <tr> <th rowspan="2">PO</th> <th colspan="3">DIMENSIONS HORS TOUT</th> <th colspan="3">DIMENSIONS DE L'ASSISE</th> <th colspan="2">DIMENSIONS DU DOSSIER</th> </tr> <tr> <th>L</th><th>P</th><th>H</th> <th>L</th><th>P</th><th>H</th> <th>L</th><th>H</th> </tr> </thead> <tbody> <tr> <td>51</td> <td>30.5</td><td>41.5</td><td>42</td> <td>19</td><td>18</td><td>51</td> <td>23.5</td><td></td> </tr> <tr> <td>MM 1295</td> <td>775</td><td>1054</td><td>1067</td> <td>483</td><td>457</td><td>1295</td> <td>597</td><td></td> </tr> </tbody> </table> <p><b>RTA 00</b>      1 par boîte</p>	PO	DIMENSIONS HORS TOUT			DIMENSIONS DE L'ASSISE			DIMENSIONS DU DOSSIER		L	P	H	L	P	H	L	H	51	30.5	41.5	42	19	18	51	23.5		MM 1295	775	1054	1067	483	457	1295	597											
PO	DIMENSIONS HORS TOUT			DIMENSIONS DE L'ASSISE			DIMENSIONS DU DOSSIER																																								
	L	P	H	L	P	H	L	H																																							
51	30.5	41.5	42	19	18	51	23.5																																								
MM 1295	775	1054	1067	483	457	1295	597																																								
 <p><b>R27816L</b>      <b>R27816SR</b></p> <p><b>Causeuse à doss. haut, courbe int., acc. remb. (gauche/droite)</b>                      TFC : 6.5 V.   5.94 M                      Poids unitaire : 88 LB   40 KG                      Poids - boîte : 115 LB   52.16 KG                      Volume - boîte : 55.5 P<sup>3</sup>   1.57 M<sup>3</sup></p>	<p>Pour l'emplacement de l'alimentation, se reporter aux illustrations.</p> <p>Ferrures de jumelage comprises (1 côté).</p> <p>Ajouter 134 \$, 61 \$ pour (S2), (SE)                      Ajouter 1067 \$ pour 72 lb (CW), (C6)                      Ajouter 108 \$ pour (SU) ou 446 \$ pour (BS)                      Ajouter 35 \$ pour (TP)                      Ajouter 161 \$ pour (MB)</p>	<b>R27816L</b>	3482	3690	3866	4067	4399	4704	5010	5276	5608	5920	6342	6940																																	
		<table border="1"> <thead> <tr> <th rowspan="2">PO</th> <th colspan="3">DIMENSIONS HORS TOUT</th> <th colspan="3">DIMENSIONS DE L'ASSISE</th> <th colspan="2">DIMENSIONS DU DOSSIER</th> </tr> <tr> <th>L</th><th>P</th><th>H</th> <th>L</th><th>P</th><th>H</th> <th>L</th><th>H</th> </tr> </thead> <tbody> <tr> <td>54.5</td> <td>30.5</td><td>41.5</td><td>42</td> <td>19</td><td>18</td><td>51</td> <td>23.5</td><td></td> </tr> <tr> <td>MM 1384</td> <td>775</td><td>1054</td><td>1067</td> <td>483</td><td>457</td><td>1295</td> <td>597</td><td></td> </tr> </tbody> </table> <p><b>RTA 00</b>      1 par boîte</p>	PO	DIMENSIONS HORS TOUT			DIMENSIONS DE L'ASSISE			DIMENSIONS DU DOSSIER		L	P	H	L	P	H	L	H	54.5	30.5	41.5	42	19	18	51	23.5		MM 1384	775	1054	1067	483	457	1295	597											
PO	DIMENSIONS HORS TOUT			DIMENSIONS DE L'ASSISE			DIMENSIONS DU DOSSIER																																								
	L	P	H	L	P	H	L	H																																							
54.5	30.5	41.5	42	19	18	51	23.5																																								
MM 1384	775	1054	1067	483	457	1295	597																																								

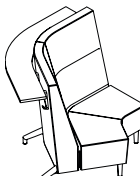

DESCRIPTION	CARACTÉRISTIQUES	MODÈLE	GRADES DE TEXTILE DE SÉRIE											
			1	2	3	4	5	6	7	8	9	10	11	12
 <p><b>R27817</b> <b>R27817S</b></p> <p><b>Causeuse à dossier très haut, courbe int.</b>                      TFC : 6 V.   5.49 M                      Poids unitaire : 84 LB   38.2 KG                      Poids - boîte : 118 LB   53.52 KG                      Volume - boîte : 61 P<sup>3</sup>   1.72 M<sup>3</sup></p>	<p>Pour l'emplacement de l'alimentation, se reporter aux illustrations.</p> <p>Ferrures de jumelage comprises (2 côtés).</p> <p>Ajouter 123 \$, 61 \$ pour (S2), (SE)                      Ajouter 1067 \$ pour 72 lb (CW), (C6)                      Ajouter 108 \$ pour (SU) ou 446 \$ pour (BS)                      Ajouter 35 \$ pour (TP)                      Ajouter 161 \$ pour (MB)</p>													
		<p><b>R27817</b> 3498 3690 3852 4038 4344 4626 4908 5154 5460 5748 6138 6690  <b>R27817S</b> 4414 4606 4768 4954 5260 5542 5824 6070 6376 6664 7054 7606</p> <p>module avec console PO L59 P41.5 H47   MM L1499 P1054 H1194</p>												
			<b>DIMENSIONS HORS TOUT</b>			<b>DIMENSIONS DE L'ASSISE</b>			<b>DIMENSIONS DU DOSSIER</b>					
			L	P	H	L	P	H	L	H				
			PO 51.5 MM 1308	31 787	47 1194	42 1067	19 483	18 457	51 1295	29 737				
			<b>RTA 00</b>						1 par boîte					
 <p><b>R27817L</b> <b>R27817SR</b></p> <p><b>Causeuse à doss. très haut, courbe int, acc. remb. (gauche/droite)</b>                      TFC : 7 V.   6.4 M                      Poids unitaire : 94 LB   42.7 KG                      Poids - boîte : 122 LB   55.34 KG                      Volume - boîte : 62.25 P<sup>3</sup>   1.76 M<sup>3</sup></p>	<p>Pour l'emplacement de l'alimentation, se reporter aux illustrations.</p> <p>Ferrures de jumelage comprises (1 côté).</p> <p>Ajouter 142 \$, 61 \$ pour (S2), (SE)                      Ajouter 1067 \$ pour 72 lb (CW), (C6)                      Ajouter 108 \$ pour (SU) ou 446 \$ pour (BS)                      Ajouter 35 \$ pour (TP)                      Ajouter 161 \$ pour (MB)</p>													
		<p><b>R27817L</b> 3795 4019 4208 4425 4782 5111 5440 5727 6084 6420 6875 7519  <b>R27817SR</b> 4711 4935 5124 5341 5698 6027 6356 6643 7000 7336 7791 8435</p> <p>module avec console PO L62.5 P41.5 H47   MM L1588 P1054 H1194</p>												
			<b>DIMENSIONS HORS TOUT</b>			<b>DIMENSIONS DE L'ASSISE</b>			<b>DIMENSIONS DU DOSSIER</b>					
			L	P	H	L	P	H	L	H				
			PO 54 MM 1372	31 787	47 1194	42 1067	19 483	18 457	51 1295	29 737				
			<b>RTA 00</b>						1 par boîte					
 <p><b>R27818</b> <b>R27818S</b></p> <p><b>Causeuse à doss. régulier, courbe ext.</b>                      TFC : 4.25 V.   3.89 M                      Poids unitaire : 67 LB   30.5 KG                      Poids - boîte : 93 LB   42.18 KG                      Volume - boîte : 42.75 P<sup>3</sup>   1.21 M<sup>3</sup></p>	<p>Pour l'emplacement de l'alimentation, se reporter aux illustrations.</p> <p>Ferrures de jumelage comprises (2 côtés).</p> <p>Ajouter 75 \$, 68 \$ pour (S2), (SE)                      Ajouter 1067 \$ pour 72 lb (CW), (C6)                      Ajouter 108 \$ pour (SU) ou 536 \$ pour (BS)                      Ajouter 35 \$ pour (TP)                      Ajouter 161 \$ pour (MB)</p>													
		<p><b>R27818</b> 2699 2835 2950 3082 3298 3498 3698 3872 4089 4293 4569 4960  <b>R27818S</b> 3198 3334 3449 3581 3797 3997 4197 4371 4588 4792 5068 5459</p> <p>module avec console PO L50 P40.5 H32   MM L1270 P1029 H813</p>												
			<b>DIMENSIONS HORS TOUT</b>			<b>DIMENSIONS DE L'ASSISE</b>			<b>DIMENSIONS DU DOSSIER</b>					
			L	P	H	L	P	H	L	H				
			PO 50 MM 1270	30 762	32 813	50 1270	19 483	18 457	36 914	14 356				
			<b>RTA 00</b>						1 par boîte					
 <p><b>R27818L</b> <b>R27818SR</b></p> <p><b>Causeuse à doss. rég., courbe ext. acc. remb. (gauche/droite)</b>                      TFC : 5.25 V.   4.8 M                      Poids unitaire : 77 LB   35 KG                      Poids - boîte : 102 LB   46.27 KG                      Volume - boîte : 43.5 P<sup>3</sup>   1.23 M<sup>3</sup></p>	<p>Pour l'emplacement de l'alimentation, se reporter aux illustrations.</p> <p>Ferrures de jumelage comprises (1 côté).</p> <p>Ajouter 96 \$, 68 \$ pour (S2), (SE)                      Ajouter 1067 \$ pour 72 lb (CW), (C6)                      Ajouter 108 \$ pour (SU) ou 536 \$ pour (BS)                      Ajouter 35 \$ pour (TP)                      Ajouter 161 \$ pour (MB)</p>													
		<p><b>R27818L</b> 2996 3164 3306 3469 3736 3983 4230 4445 4713 4965 5306 5789  <b>R27818SR</b> 3495 3663 3805 3968 4235 4482 4729 4944 5212 5464 5805 6288</p> <p>module avec console PO L53.5 P40.5 H32   MM L1359 P1029 H813</p>												
			<b>DIMENSIONS HORS TOUT</b>			<b>DIMENSIONS DE L'ASSISE</b>			<b>DIMENSIONS DU DOSSIER</b>					
			L	P	H	L	P	H	L	H				
			PO 53.5 MM 1359	30 762	32 813	50 1270	19 483	18 457	36 914	14 356				
			<b>RTA 00</b>						1 par boîte					
 <p><b>R27819</b> <b>R27819S</b></p> <p><b>Causeuse à dossier haut, courbe ext.</b>                      TFC : 5.25 V.   4.8 M                      Poids unitaire : 73 LB   33.2 KG                      Poids - boîte : 101 LB   45.81 KG                      Volume - boîte : 53.75 P<sup>3</sup>   1.52 M<sup>3</sup></p>	<p>Pour l'emplacement de l'alimentation, se reporter aux illustrations.</p> <p>Ferrures de jumelage comprises (2 côtés).</p> <p>Ajouter 99 \$, 68 \$ pour (S2), (SE)                      Ajouter 1067 \$ pour 72 lb (CW), (C6)                      Ajouter 108 \$ pour (SU) ou 536 \$ pour (BS)                      Ajouter 35 \$ pour (TP)                      Ajouter 161 \$ pour (MB)</p>													
		<p><b>R27819</b> 3242 3410 3552 3715 3982 4229 4476 4691 4959 5211 5552 6035  <b>R27819S</b> 3741 3909 4051 4214 4481 4728 4975 5190 5458 5710 6051 6534</p> <p>module avec console PO L50 P41 H41.5   MM L1270 P1041 H1054</p>												
			<b>DIMENSIONS HORS TOUT</b>			<b>DIMENSIONS DE L'ASSISE</b>			<b>DIMENSIONS DU DOSSIER</b>					
			L	P	H	L	P	H	L	H				
			PO 50 MM 1270	30.5 775	41.5 1054	50 1270	19 483	18 457	32 813	23.5 597				
			<b>RTA 00</b>						1 par boîte					

DESCRIPTION	CARACTÉRISTIQUES	MODÈLE	GRADES DE TEXTILE DE SÉRIE											
			1	2	3	4	5	6	7	8	9	10	11	12
 <p><b>R27819L</b> <b>R27819SR</b></p> <p><b>Causeuse à doss. haut, courbe ext., acc. remb. (gauche/droite)</b>                      TFC : 6.25 V.   5.72 M                      Poids unitaire : 83 LB   37.7 KG                      Poids - boîte : 110 LB   49.9 KG                      Volume - boîte : 55.5 P<sup>3</sup>   1.57 M<sup>3</sup></p>	<p>Pour l'emplacement de l'alimentation, se reporter aux illustrations.</p> <p>Ferrures de jumelage comprises (1 côté).</p> <p>Ajouter 118 \$, 68 \$ pour (S2), (SE)                      Ajouter 1067 \$ pour 72 lb (CW), (C6)                      Ajouter 108 \$ pour (SU) ou 536 \$ pour (BS)                      Ajouter 35 \$ pour (TP)                      Ajouter 161 \$ pour (MB)</p>	<b>R27819L</b>	3539	3739	3908	4102	4420	4714	5008	5264	5583	5883	6289	6864
		<p><b>R27819SL</b>  <b>R27819SR</b></p> <p>module avec console PO L53.5 P41 H41.5   MM L1359 P1041 H1054</p>	4038	4238	4407	4601	4919	5213	5507	5763	6082	6382	6788	7363
			<b>DIMENSIONS HORS TOUT</b>			<b>DIMENSIONS DE L'ASSISE</b>			<b>DIMENSIONS DU DOSSIER</b>					
			L	P	H	L	P	H	L	H				
			PO 53.5	30.5	41.5	50	19	18	32	23.5				
			MM 1359	775	1054	1270	483	457	813	597				
			<b>RTA 00</b>	1 par boîte										
 <p><b>R27820</b> <b>R27820S</b></p> <p><b>Causeuse à dossier très haut, courbe ext.</b>                      TFC : 6.25 V.   5.72 M                      Poids unitaire : 75 LB   34.1 KG                      Poids - boîte : 109 LB   49.44 KG                      Volume - boîte : 61 P<sup>3</sup>   1.72 M<sup>3</sup></p>	<p>Pour l'emplacement de l'alimentation, se reporter aux illustrations.</p> <p>Ferrures de jumelage comprises (2 côtés).</p> <p>Ajouter 104 \$, 68 \$ pour (S2), (SE)                      Ajouter 1067 \$ pour 72 lb (CW), (C6)                      Ajouter 108 \$ pour (SU) ou 536 \$ pour (BS)                      Ajouter 35 \$ pour (TP)                      Ajouter 161 \$ pour (MB)</p>	<b>R27820</b>	3553	3753	3922	4116	4434	4728	5022	5278	5597	5897	6303	6878
		<b>R27820S</b>	4052	4252	4421	4615	4933	5227	5521	5777	6096	6396	6802	7377
			<b>DIMENSIONS HORS TOUT</b>			<b>DIMENSIONS DE L'ASSISE</b>			<b>DIMENSIONS DU DOSSIER</b>					
			L	P	H	L	P	H	L	H				
			PO 50	31	47	50	19	18	28	29				
			MM 1270	787	1194	1270	483	457	711	737				
			<b>RTA 00</b>	1 par boîte										
 <p><b>R27820L</b> <b>R27820SR</b></p> <p><b>Causeuse à doss. très haut, courbe ext., acc. remb. (gauche/droite)</b>                      TFC : 7.25 V.   6.63 M                      Poids unitaire : 85 LB   38.6 KG                      Poids - boîte : 113 LB   51.26 KG                      Volume - boîte : 62.25 P<sup>3</sup>   1.76 M<sup>3</sup></p>	<p>Pour l'emplacement de l'alimentation, se reporter aux illustrations.</p> <p>Ferrures de jumelage comprises (1 côté).</p> <p>Ajouter 126 \$, 68 \$ pour (S2), (SE)                      Ajouter 1067 \$ pour 72 lb (CW), (C6)                      Ajouter 108 \$ pour (SU) ou 536 \$ pour (BS)                      Ajouter 35 \$ pour (TP)                      Ajouter 161 \$ pour (MB)</p>	<b>R27820L</b>	3850	4082	4278	4503	4872	5213	5554	5851	6221	6569	7040	7707
		<b>R27820SL</b> <b>R27820SR</b>	4349	4581	4777	5002	5371	5712	6053	6350	6720	7068	7539	8206
			<b>DIMENSIONS HORS TOUT</b>			<b>DIMENSIONS DE L'ASSISE</b>			<b>DIMENSIONS DU DOSSIER</b>					
			L	P	H	L	P	H	L	H				
			PO 53.5	31	47	50	19	18	28	29				
			MM 1359	787	1194	1270	483	457	711	737				
			<b>RTA 00</b>	1 par boîte										
 <p><b>R27821</b> <b>R27821S</b></p> <p><b>Module de coin à 90°, dossier régulier</b>                      TFC : 6 V.   5.49 M                      Poids unitaire : 79 LB   35.9 KG                      Poids - boîte : 105 LB   47.63 KG                      Volume - boîte : 35.5 P<sup>3</sup>   1 M<sup>3</sup></p>	<p>Sans module alimentation-USB.</p> <p>Brides de jumelage comprises (2 côtés).</p> <p>Ajouter 95 \$, 47 \$ pour (S2), (SE)                      Ajouter 533 \$ pour 36 lb (CW), (C6)                      Ajouter 108 \$ pour (SU) ou 536 \$ pour (BS)                      Ajouter 35 \$ pour (TP)                      Ajouter 161 \$ pour (MB)</p>	<b>R27821</b>	3676	3868	4030	4216	4522	4804	5086	5332	5638	5926	6316	6868
		<b>R27821S</b>	4674	4866	5028	5214	5520	5802	6084	6330	6636	6924	7314	7866
			<b>DIMENSIONS HORS TOUT</b>			<b>DIMENSIONS DE L'ASSISE</b>			<b>DIMENSIONS DU DOSSIER</b>					
			L	P	H	L	P	H	L	H				
			PO 37.5	37.5	32	24	19	18	24	14				
			MM 953	953	813	610	483	457	610	356				
			<b>RTA 00</b>	1 par boîte										
 <p><b>R27822</b> <b>R27822S</b></p> <p><b>Module de coin à 90°, dossier haut</b>                      TFC : 7.75 V.   7.09 M                      Poids unitaire : 95 LB   43.2 KG                      Poids - boîte : 119 LB   53.98 KG                      Volume - boîte : 44.5 P<sup>3</sup>   1.26 M<sup>3</sup></p>	<p>Sans module alimentation-USB.</p> <p>Brides de jumelage comprises (2 côtés).</p> <p>Ajouter 127 \$, 47 \$ pour (S2), (SE)                      Ajouter 533 \$ pour 36 lb (CW), (C6)                      Ajouter 108 \$ pour (SU) ou 536 \$ pour (BS)                      Ajouter 35 \$ pour (TP)                      Ajouter 161 \$ pour (MB)</p>	<b>R27822</b>	4666	4914	5123	5364	5759	6123	6487	6805	7200	7572	8076	8789
		<b>R27822S</b>	5664	5912	6121	6362	6757	7121	7485	7803	8198	8570	9074	9787
			<b>DIMENSIONS HORS TOUT</b>			<b>DIMENSIONS DE L'ASSISE</b>			<b>DIMENSIONS DU DOSSIER</b>					
			L	P	H	L	P	H	L	H				
			PO 38.5	38.5	41.5	24	19	18	24	23.5				
			MM 978	978	1054	610	483	457	610	597				
			<b>RTA 00</b>	1 par boîte										

DESCRIPTION	CARACTÉRISTIQUES	MODÈLE	GRADES DE TEXTILE DE SÉRIE																																				
			1	2	3	4	5	6	7	8	9	10	11	12																									
 <b>R27823</b>  <b>R27823S</b> <b>Module de coin à 90°, dossier très haut</b> TFC : 8.25 V.   7.54 M Poids unitaire : 100 LB   45.5 KG Poids - boîte : 128 LB   58.06 KG Volume - boîte : 50.5 P³   1.43 M³	Sans module alimentation-USB. Brides de jumelage comprises (2 côtés). Ajouter 131 \$, 47 \$ pour (S2), (SE) Ajouter 533 \$ pour 36 lb (CW), (C6) Ajouter 108 \$ pour (SU) ou 536 \$ pour (BS) Ajouter 35 \$ pour (TP) Ajouter 161 \$ pour (MB)	<table border="1"> <tr> <td><b>R27823</b></td><td>5181</td><td>5445</td><td>5668</td><td>5924</td><td>6344</td><td>6732</td><td>7120</td><td>7458</td><td>7879</td><td>8275</td><td>8811</td><td>9570</td> </tr> <tr> <td><b>R27823S</b></td><td>6179</td><td>6443</td><td>6666</td><td>6922</td><td>7342</td><td>7730</td><td>8118</td><td>8456</td><td>8877</td><td>9273</td><td>9809</td><td>10568</td> </tr> </table> module avec console PO L49.5 P49.5 H47   MM L1257 P1257 H1194												<b>R27823</b>	5181	5445	5668	5924	6344	6732	7120	7458	7879	8275	8811	9570	<b>R27823S</b>	6179	6443	6666	6922	7342	7730	8118	8456	8877	9273	9809	10568
		<b>R27823</b>	5181	5445	5668	5924	6344	6732	7120	7458	7879	8275	8811	9570																									
<b>R27823S</b>	6179	6443	6666	6922	7342	7730	8118	8456	8877	9273	9809	10568																											
		<b>DIMENSIONS HORS TOUT</b> L P H			<b>DIMENSIONS DE L'ASSISE</b> L P H			<b>DIMENSIONS DU DOSSIER</b> L H																															
		PO 39	39	47	24	19	18	24	29																														
		MM 991	991	1194	610	483	457	610	737																														
		RTA 00		1 par boîte																																			
 <b>R27824</b>  <b>R27824S</b> <b>Module de coin à 120°, dossier régulier</b> TFC : 6 V.   5.49 M Poids unitaire : 80 LB   36.4 KG Poids - boîte : 109 LB   49.44 KG Volume - boîte : 48.25 P³   1.36 M³	Sans module alimentation-USB. Brides de jumelage comprises (2 côtés). Ajouter 91 \$, 63 \$ pour (S2), (SE) Ajouter 533 \$ pour 36 lb (CW), (C6) Ajouter 117 \$ pour (SU) ou 596 \$ pour (BS) Ajouter 35 \$ pour (TP) Ajouter 161 \$ pour (MB)	<table border="1"> <tr> <td><b>R27824</b></td><td>3676</td><td>3868</td><td>4030</td><td>4216</td><td>4522</td><td>4804</td><td>5086</td><td>5332</td><td>5638</td><td>5926</td><td>6316</td><td>6868</td> </tr> <tr> <td><b>R27824S</b></td><td>4612</td><td>4804</td><td>4966</td><td>5152</td><td>5458</td><td>5740</td><td>6022</td><td>6268</td><td>6574</td><td>6862</td><td>7252</td><td>7804</td> </tr> </table> module avec console PO L62.5 P40.5 H32   MM L1588 P1029 H813												<b>R27824</b>	3676	3868	4030	4216	4522	4804	5086	5332	5638	5926	6316	6868	<b>R27824S</b>	4612	4804	4966	5152	5458	5740	6022	6268	6574	6862	7252	7804
		<b>R27824</b>	3676	3868	4030	4216	4522	4804	5086	5332	5638	5926	6316	6868																									
<b>R27824S</b>	4612	4804	4966	5152	5458	5740	6022	6268	6574	6862	7252	7804																											
		<b>DIMENSIONS HORS TOUT</b> L P H			<b>DIMENSIONS DE L'ASSISE</b> L P H			<b>DIMENSIONS DU DOSSIER</b> L H																															
		PO 52.5	30	32	52	19	18	52	14																														
		MM 1334	762	813	1321	483	457	1321	356																														
		RTA 00		1 par boîte																																			
 <b>R27825</b>  <b>R27825S</b> <b>Module de coin à 120°, dossier haut</b> TFC : 7.75 V.   7.09 M Poids unitaire : 89 LB   40.5 KG Poids - boîte : 118 LB   53.52 KG Volume - boîte : 60.5 P³   1.71 M³	Sans module alimentation-USB. Brides de jumelage comprises (2 côtés). Ajouter 120 \$, 63 \$ pour (S2), (SE) Ajouter 533 \$ pour 36 lb (CW), (C6) Ajouter 117 \$ pour (SU) ou 596 \$ pour (BS) Ajouter 35 \$ pour (TP) Ajouter 161 \$ pour (MB)	<table border="1"> <tr> <td><b>R27825</b></td><td>4666</td><td>4914</td><td>5123</td><td>5364</td><td>5759</td><td>6123</td><td>6487</td><td>6805</td><td>7200</td><td>7572</td><td>8076</td><td>8789</td> </tr> <tr> <td><b>R27825S</b></td><td>5602</td><td>5850</td><td>6059</td><td>6300</td><td>6695</td><td>7059</td><td>7423</td><td>7741</td><td>8136</td><td>8508</td><td>9012</td><td>9725</td> </tr> </table> module avec console PO L63.5 P41 H41.5   MM L1613 P1041 H1054												<b>R27825</b>	4666	4914	5123	5364	5759	6123	6487	6805	7200	7572	8076	8789	<b>R27825S</b>	5602	5850	6059	6300	6695	7059	7423	7741	8136	8508	9012	9725
		<b>R27825</b>	4666	4914	5123	5364	5759	6123	6487	6805	7200	7572	8076	8789																									
<b>R27825S</b>	5602	5850	6059	6300	6695	7059	7423	7741	8136	8508	9012	9725																											
		<b>DIMENSIONS HORS TOUT</b> L P H			<b>DIMENSIONS DE L'ASSISE</b> L P H			<b>DIMENSIONS DU DOSSIER</b> L H																															
		PO 53.5	30.5	41.5	41	21	18	51	23.5																														
		MM 1359	775	1054	1041	533	457	1295	597																														
		RTA 00		1 par boîte																																			
 <b>R27826</b>  <b>R27826S</b> <b>Module de coin à 120°, dossier très haut</b> TFC : 8.25 V.   7.54 M Poids unitaire : 91 LB   41.4 KG Poids - boîte : 123 LB   55.79 KG Volume - boîte : 68.75 P³   1.94 M³	Sans module alimentation-USB. Brides de jumelage comprises (2 côtés). Ajouter 129 \$, 63 \$ pour (S2), (SE) Ajouter 533 \$ pour 36 lb (CW), (C6) Ajouter 117 \$ pour (SU) ou 596 \$ pour (BS) Ajouter 35 \$ pour (TP) Ajouter 161 \$ pour (MB)	<table border="1"> <tr> <td><b>R27826</b></td><td>5181</td><td>5445</td><td>5668</td><td>5924</td><td>6344</td><td>6732</td><td>7120</td><td>7458</td><td>7879</td><td>8275</td><td>8811</td><td>9570</td> </tr> <tr> <td><b>R27826S</b></td><td>6116</td><td>6380</td><td>6603</td><td>6859</td><td>7279</td><td>7667</td><td>8055</td><td>8393</td><td>8814</td><td>9210</td><td>9746</td><td>10505</td> </tr> </table> module avec console PO L64 P41.5 H47   MM L1626 P1054 H1194												<b>R27826</b>	5181	5445	5668	5924	6344	6732	7120	7458	7879	8275	8811	9570	<b>R27826S</b>	6116	6380	6603	6859	7279	7667	8055	8393	8814	9210	9746	10505
		<b>R27826</b>	5181	5445	5668	5924	6344	6732	7120	7458	7879	8275	8811	9570																									
<b>R27826S</b>	6116	6380	6603	6859	7279	7667	8055	8393	8814	9210	9746	10505																											
		<b>DIMENSIONS HORS TOUT</b> L P H			<b>DIMENSIONS DE L'ASSISE</b> L P H			<b>DIMENSIONS DU DOSSIER</b> L H																															
		PO 54	31.5	47	41	21	18	51	29																														
		MM 1372	800	1194	1041	533	457	1295	737																														
		RTA 00		1 par boîte																																			
 <b>R2770</b> <b>Accoudoir en boucle</b> TFC : s.o. Poids unitaire : 5 LB   2.3 KG Poids - boîte : 7 LB   3.18 KG Volume - boîte : 0.6 P³   0.01 M³	Accoudoirs vendus séparément (1 art.).	Prix courant <table border="1"> <tr> <td><b>R2770</b></td><td>238</td><td colspan="11"></td> </tr> </table>												<b>R2770</b>	238																								
		<b>R2770</b>	238																																				
		<b>DIMENSIONS HORS TOUT</b> L P H			<b>DIMENSIONS DE L'ASSISE</b> L P H			<b>DIMENSIONS DU DOSSIER</b> L H																															
		PO 2.5	14	19.5	-	-	-	-	-																														
		MM 64	356	495	-	-	-	-	-																														
		RTA 1		1 par boîte																																			

DESCRIPTION	CARACTÉRISTIQUES	MODÈLE		GRADES DE TEXTILE DE SÉRIE							
		Prix courant		DIMENSIONS HORS TOUT			DIMENSIONS DE L'ASSISE			DIMENSIONS DU DOSSIER	
				L	P	H	L	P	H	L	H
		<b>R2771</b>	274								
<b>Accoudoir en boucle avec manchon</b> TFC : s.o. Poids unitaire : 5 LB   2.3 KG Poids - boîte : 7 LB   3.18 KG Volume - boîte : 0.6 P <sup>3</sup>   0.01 M <sup>3</sup>	Accoudoirs vendus séparément (1 art.). Finis – manchon : (BK) nocturne, (FO) brume, (LB) café au lait	PO 2.5 MM 64	14 356	19.5 495	-	-	-	-	-	-	-
		<b>RTA 1</b>									1 par boîte

BANCS RIVER+



modèle R27832

modèle R27842



modèle R27845

modèle R27840

Sièges et tables River+



Se reporter à la page 293 pour les sièges River+.  
Se reporter à la page 312 pour les tables River+.

EXEMPLE D'UN CODE POUR LA COMMANDE D'UN SIÈGE RIVER+ :

R27832	-NS	-CE90	-CHM	-S6	-AS	-NC
--------	-----	-------	------	-----	-----	-----

Modèle	Coutures scellées (dossier)	Textile	Fini – pieds	Choix de pieds	Angle des pieds	Lest
--------	-----------------------------	---------	--------------	----------------	-----------------	------

-SB	-W	-F1
Face inférieure	Fini – alimentation	Emplacement – alimentation

Autres options	PRÉCISER
préciser à la fin du code de commande.	
<b>Fixations inviolables</b> Le supplément varie, se reporter au modèle voulu.	<b>TP</b>
<b>Membrane étanche</b> Le supplément varie, se reporter au modèle voulu.	<b>MB</b>

\*les brides de jumelage sont surbaissées pour dégager la bande d'agrafes; les modules avec face inférieure scellée ne se jumellent qu'avec d'autres modules à face inférieure scellée.

\*\*ne peut recevoir des brides de jumelage ou des modules d'alimentation.

CARACTÉRISTIQUES DE SÉRIE

- Gamme modulaire, River+ se décline en modules droits, courbes et autoportants.
- Les modules peuvent se jumeler ensemble dans toute configuration pour créer un vaste choix d'aménagements. Les ferrures de jumelage sont de série et installées en usine. Elles pivotent pour se ranger lorsqu'elles ne sont pas utilisées.
- Les pieds fuselés inédits sont faits d'acier soudé. Chaque pied est solidement boulonné au bâti. Le pied de série mesure 6,5 po H, facilitant l'entretien sous les meubles.
- Des pieds droits (à la verticale) sont de série. En option, les modules jumelables peuvent être munis de pieds arrière à angle pour s'harmoniser avec les sièges River+.
- Les pieds sont finis chromé de série et munis de patins réglables en nylon noirs qui ne marquent pas.
- Les modules River+ offrent une capacité nominale active maximale de 600 lb par place assise et sont conçus pour une utilisation en continu.
- Pour les applications haut rendement, la garantie limitée à vie de Global ne vise que les textiles d'un rendement nominal de 100 000 doubles frottements.
- Choix de rembourrage : tissus, vinyles ou cuirs. Les modèles garnis d'un vinyle ou cuir peuvent présenter des piqûres sur les coussins d'assise ou de dossier, s'il y a lieu.
- Tous les modules sont expédiés entièrement montés.

CARACTÉRISTIQUES EN OPTION

- Pour ajouter des coutures thermocollées, préciser (SS) – se reporter au modèle voulu pour le supplément.
- Les pieds sont offerts dans des hauteurs de 3 po et de 8 po. Les pieds des deux hauteurs peuvent être munis de fixations au sol, à préciser. Le supplément varie. Visserie non comprise.
- Les produits peuvent être lestés pour mieux rester en place. Préciser (CW) – se reporter au modèle voulu pour le poids supplémentaire et le supplément.
- Pour faciliter l'entretien et rehausser les pratiques de lutte contre les infections, la face inférieure de l'assise peut être finie en PVC (vinyle) et scellée pour prévenir l'infiltration de liquides. Préciser (SU) – se reporter au modèle voulu pour le supplément.
- Un fond en acier offre une protection contre les manipulations (comprend des vis inviolables) Préciser (BS) – se reporter au modèle voulu pour le supplément. Remarque : les modules d'alimentation et l'option de jumelage ne sont pas offerts pour les modèles à fond en acier.
- La plupart des bancs (sauf les modules de coin et les modules autoportants) peuvent être dotés de modules alimentation-USB. Chaque module présente une prise de courant, deux prises USB doubles et un cordon d'alimentation noir de 120 po avec fiche à trois broches.
- Ces modules sont situés à des emplacements prédéterminés, se reporter aux illustrations. Ils doivent être installés à l'usine. Ajouter 717 \$ par module.
- Les modules alimentation-USB peuvent présenter une plaque finie noir de jais (J) et des prises noires ou une plaque blanche (W) et des prises blanches.

Ajouter les codes d'options dans l'ordre suivant :

- **Numéro de modèle**  
R27831 à R27833 Bancs droits  
R27834 à R27835 Bancs courbes  
R27836 à R27839 Bancs de coin  
R27840 à R27841 Bancs boomerang  
R27842 Banc en Y  
R27843 à R27846 Bancs circulaires non jumelables  
R27847 à R27850 Bancs carrés non jumelables
- **Coutures thermocollées**  
(NS) Coutures régulières.  
(SS) Coutures thermocollées. Le supplément varie, se reporter au modèle voulu.
- **Textile**  
Préciser le code de textile.
- **Fini – pieds**  
Pour le choix de finis des pieds, se reporter à la page 378. Sans supplément.
- **Choix de pieds**  
(S6) Assise de hauteur régulière (17,5 po), pieds de 6,5 po avec patins réglables. Sans supplément.  
(S3) Assise basse (14 po), pieds de 3 po avec patins réglables. Sans supplément.  
(S8) Assise haute (19 po), pieds de 8 po avec patins réglables. Sans supplément.  
(F6) Assise de hauteur régulière (17,5 po), pieds de 6,5 po avec fixation au sol. Le supplément varie.  
(F3) Assise basse (14 po), pieds de 3 po avec fixation au sol. Le supplément varie.  
(F8) Assise haute (19 po), pieds de 8 po avec fixation au sol. Le supplément varie.
- **Angle des pieds**  
(AS) Pieds droits. Sans supplément.  
(SA) Pieds avant droits, pieds arrière à angle (offerts uniquement pour les pieds de 6,5 po et de 8 po sur les modules droits, courbes, de coin et boomerang). Sans supplément.
- **Lest**  
(NC) Sans lest.  
(CW) Lest. Le supplément varie, se reporter au modèle voulu.
- **Face inférieure**  
(SB) Face inférieure régulière.  
(SU) En vinyle, scellée, avec bande d'agrafes. Le supplément varie, se reporter au modèle voulu.\*  
(BS) Fond en acier. Le supplément varie, se reporter au modèle voulu.\*\*
- **Fini – module alimentation-USB**  
(NP) Sans module d'alimentation  
(J) Noir de jais  
(W) Blanc
- **Emplacement – module alimentation-USB**  
(bancs droits, courbes, boomerang et en Y uniquement, selon les illustrations ci-dessous). Ajouter 717 \$ par module.  
(F1) Avant, à gauche  
(F2) Avant, à droite  
(B1) Arrière, à gauche  
(B2) Arrière, à droite

EMPLACEMENTS – ALIMENTATION

Bancs droits

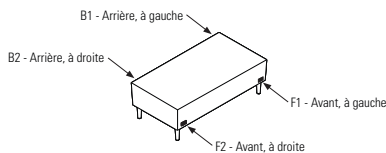

Banc en Y

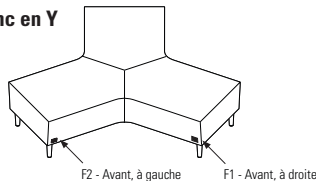

Bancs courbes

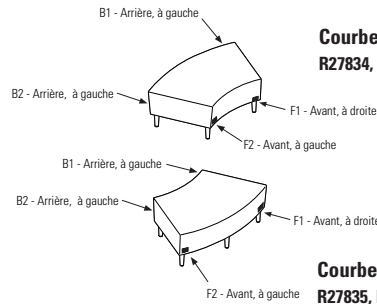

Boomerang benches

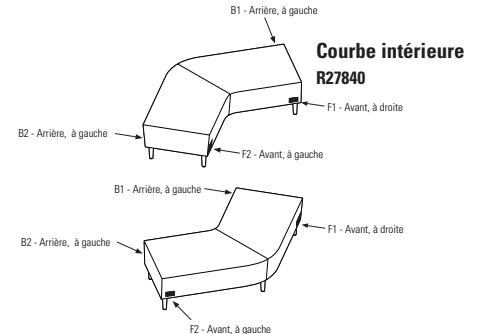

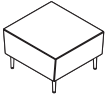

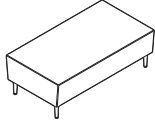
DESCRIPTION	CARACTÉRISTIQUES	MODÈLE	GRADES DE TEXTILE DE SÉRIE														
			1	2	3	4	5	6	7	8	9	10	11	12			
 <p><b>Banc simple</b> TFC : 1.75 V.   1.6 M Poids unitaire : 40 LB   18.2 KG Poids - boîte : 48 LB   21.77 KG Volume - boîte : 10.5 P<sup>3</sup>   0.29 M<sup>3</sup></p>	<p>Pour l'emplacement de l'alimentation, se reporter aux illustrations.</p> <p>Brides de jumelage comprises (2 côtés).</p> <p>Ajouter 47 \$ pour (SS) Ajouter 90 \$ pour (F_) Ajouter 533 \$ pour 36 lb (CW) Ajouter 47 \$ pour (SU) ou 247 \$ pour (BS) Ajouter 28 \$ pour (TP) Ajouter 81 \$ pour (MB)</p>	<p><b>R27831</b></p>	1157	1213	1260	1315	1404	1486	1568	1640	1729	1813	1927	2088			
			DIMENSIONS HORS TOUT			DIMENSIONS DE L'ASSISE			DIMENSIONS DU DOSSIER								
			L	P	H	L	P	H	L	H							
			PO 26	28.5	17.5	-	-	-	-	-							
MM 660	724	445	-	-	-	-	-										
			<b>RTA 00</b>	1 par boîte													

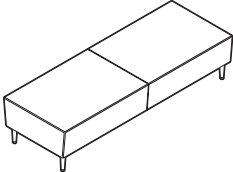
DESCRIPTION	CARACTÉRISTIQUES	MODÈLE	GRADES DE TEXTILE DE SÉRIE														
			1	2	3	4	5	6	7	8	9	10	11	12			
 <p><b>Banc deux places</b> TFC : 2.75 V.   2.51 M Poids unitaire : 55 LB   25 KG Poids - boîte : 65 LB   29.48 KG Volume - boîte : 20.5 P<sup>3</sup>   0.58 M<sup>3</sup></p>	<p>Pour l'emplacement de l'alimentation, se reporter aux illustrations.</p> <p>Brides de jumelage comprises (2 côtés).</p> <p>Ajouter 59 \$ pour (SS) Ajouter 90 \$ pour (F_) Ajouter 1067 \$ pour 72 lb (CW) Ajouter 72 \$ pour (SU) ou 407 \$ pour (BS) Ajouter 28 \$ pour (TP) Ajouter 161 \$ pour (MB)</p>	<p><b>R27832</b></p>	1796	1884	1958	2044	2184	2313	2442	2555	2695	2827	3006	3259			
			DIMENSIONS HORS TOUT			DIMENSIONS DE L'ASSISE			DIMENSIONS DU DOSSIER								
			L	P	H	L	P	H	L	H							
			PO 52	28.5	17.5	-	-	-	-	-							
MM 1321	724	445	-	-	-	-	-										
			<b>RTA 00</b>	1 par boîte													

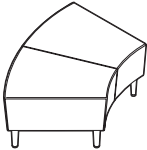

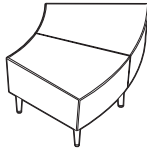
DESCRIPTION	CARACTÉRISTIQUES	MODÈLE	GRADES DE TEXTILE DE SÉRIE														
			1	2	3	4	5	6	7	8	9	10	11	12			
 <p><b>Banc trois places</b> TFC : 4.5 V.   4.11 M Poids unitaire : 88 LB   40 KG Poids - boîte : 103 LB   46.72 KG Volume - boîte : 30.25 P<sup>3</sup>   0.85 M<sup>3</sup></p>	<p>Pour l'emplacement de l'alimentation, se reporter aux illustrations.</p> <p>Brides de jumelage comprises (2 côtés).</p> <p>Ajouter 88 \$ pour (SS) Ajouter 90 \$ pour (F_) Ajouter 1067 \$ pour 72 lb (CW) Ajouter 101 \$ pour (SU) ou 521 \$ pour (BS) Ajouter 28 \$ pour (TP) Ajouter 243 \$ pour (MB)</p>	<p><b>R27833</b></p>	2489	2633	2755	2894	3124	3335	3547	3731	3961	4177	4469	4883			
			DIMENSIONS HORS TOUT			DIMENSIONS DE L'ASSISE			DIMENSIONS DU DOSSIER								
			L	P	H	L	P	H	L	H							
			PO 78	28.5	17.5	-	-	-	-	-							
MM 1981	724	445	-	-	-	-	-										
			<b>RTA 00</b>	1 par boîte													

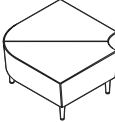
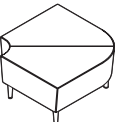
DESCRIPTION	CARACTÉRISTIQUES	MODÈLE	GRADES DE TEXTILE DE SÉRIE														
			1	2	3	4	5	6	7	8	9	10	11	12			
 <p><b>Banc deux places, courbe int.</b> TFC : 3 V.   2.74 M Poids unitaire : 49 LB   22.3 KG Poids - boîte : 60 LB   27.22 KG Volume - boîte : 22.75 P<sup>3</sup>   0.64 M<sup>3</sup></p>	<p>Pour l'emplacement de l'alimentation, se reporter aux illustrations.</p> <p>Brides de jumelage comprises (2 côtés).</p> <p>Ajouter 55 \$ pour (SS) Ajouter 113 \$ pour (F_) Ajouter 1067 \$ pour 72 lb (CW) Ajouter 72 \$ pour (SU) ou 327 \$ pour (BS) Ajouter 35 \$ pour (TP) Ajouter 161 \$ pour (MB)</p>	<p><b>R27834</b></p>	2609	2705	2786	2879	3032	3173	3314	3437	3590	3734	3929	4205			
			DIMENSIONS HORS TOUT			DIMENSIONS DE L'ASSISE			DIMENSIONS DU DOSSIER								
			L	P	H	L	P	H	L	H							
			PO 50	30.5	17.5	-	-	-	-	-							
MM 1270	775	445	-	-	-	-	-										
			<b>RTA 00</b>	1 par boîte													

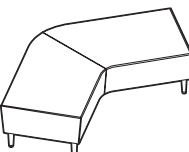
DESCRIPTION	CARACTÉRISTIQUES	MODÈLE	GRADES DE TEXTILE DE SÉRIE														
			1	2	3	4	5	6	7	8	9	10	11	12			
 <p><b>Banc deux places, courbe ext.</b> TFC : 3 V.   2.74 M Poids unitaire : 49 LB   22.3 KG Poids - boîte : 60 LB   27.22 KG Volume - boîte : 22.75 P<sup>3</sup>   0.64 M<sup>3</sup></p>	<p>Pour l'emplacement de l'alimentation, se reporter aux illustrations.</p> <p>Brides de jumelage comprises (2 côtés).</p> <p>Ajouter 55 \$ pour (SS) Ajouter 113 \$ pour (F_) Ajouter 1067 \$ pour 72 lb (CW) Ajouter 72 \$ pour (SU) ou 327 \$ pour (BS) Ajouter 35 \$ pour (TP) Ajouter 161 \$ pour (MB)</p>	<p><b>R27835</b></p>	2609	2705	2786	2879	3032	3173	3314	3437	3590	3734	3929	4205			
			DIMENSIONS HORS TOUT			DIMENSIONS DE L'ASSISE			DIMENSIONS DU DOSSIER								
			L	P	H	L	P	H	L	H							
			PO 50	30.5	17.5	-	-	-	-	-							
MM 1270	775	445	-	-	-	-	-										
			<b>RTA 00</b>	1 par boîte													

DESCRIPTION	CARACTÉRISTIQUES	MODÈLE	GRADES DE TEXTILE DE SÉRIE													
			1	2	3	4	5	6	7	8	9	10	11	12		
 <p><b>Banc de coin à 90°, courbe int.</b>                      TFC : 3.25 V.   2.97 M                      Poids unitaire : 49 LB   22.3 KG                      Poids - boîte : 60 LB   27.22 KG                      Volume - boîte : 17.25 P³   0.48 M³</p>	Pour l'emplacement de l'alimentation, se reporter aux illustrations.  Brides de jumelage comprises (2 côtés).  Ajouter 55 \$ pour (SS) Ajouter 113 \$ pour (F_) Ajouter 533 \$ pour 36 lb (CW) Ajouter 83 \$ pour (SU) ou 382 \$ pour (BS) Ajouter 35 \$ pour (TP) Ajouter 161 \$ pour (MB)	R27836	2609	2713	2801	2902	3067	3220	3373	3506	3672	3828	4039	4338		
		DIMENSIONS HORS TOUT			DIMENSIONS DE L'ASSISE			DIMENSIONS DU DOSSIER								
		L	P	H	L	P	H	L	H							
		PO 36.5	36.5	17.5	-	-	-	-	-							
		MM 927	927	445	-	-	-	-	-							
			RTA 00			1 par boîte										
 <p><b>Banc de coin à 90°, courbe ext.</b>                      TFC : 3.25 V.   2.97 M                      Poids unitaire : 49 LB   22.3 KG                      Poids - boîte : 60 LB   27.22 KG                      Volume - boîte : 17.25 P³   0.48 M³</p>	Pour l'emplacement de l'alimentation, se reporter aux illustrations.  Brides de jumelage comprises (2 côtés).  Ajouter 55 \$ pour (SS) Ajouter 113 \$ pour (F_) Ajouter 533 \$ pour 36 lb (CW) Ajouter 83 \$ pour (SU) ou 382 \$ pour (BS) Ajouter 35 \$ pour (TP) Ajouter 161 \$ pour (MB)	R27837	2609	2713	2801	2902	3067	3220	3373	3506	3672	3828	4039	4338		
		DIMENSIONS HORS TOUT			DIMENSIONS DE L'ASSISE			DIMENSIONS DU DOSSIER								
		L	P	H	L	P	H	L	H							
		PO 36.5	36.5	17.5	-	-	-	-	-							
		MM 927	927	445	-	-	-	-	-							
			RTA 00			1 par boîte										
 <p><b>Banc de coin à 120°, courbe int.</b>                      TFC : 3.5 V.   3.2 M                      Poids unitaire : 46 LB   20.9 KG                      Poids - boîte : 57 LB   25.85 KG                      Volume - boîte : 26.75 P³   0.75 M³</p>	Pour l'emplacement de l'alimentation, se reporter aux illustrations.  Brides de jumelage comprises (2 côtés).  Ajouter 57 \$ pour (SS) Ajouter 113 \$ pour (F_) Ajouter 533 \$ pour 36 lb (CW) Ajouter 83 \$ pour (SU) ou 421 \$ pour (BS) Ajouter 35 \$ pour (TP) Ajouter 161 \$ pour (MB)	R27838	2609	2721	2816	2924	3103	3267	3432	3575	3754	3922	4149	4471		
		DIMENSIONS HORS TOUT			DIMENSIONS DE L'ASSISE			DIMENSIONS DU DOSSIER								
		L	P	H	L	P	H	L	H							
		PO 36.5	51.5	17.5	-	-	-	-	-							
		MM 927	1308	445	-	-	-	-	-							
			RTA 00			1 par boîte										
 <p><b>Banc de coin à 120°, courbe ext.</b>                      TFC : 3.5 V.   3.2 M                      Poids unitaire : 46 LB   20.9 KG                      Poids - boîte : 57 LB   25.85 KG                      Volume - boîte : 26.75 P³   0.75 M³</p>	Pour l'emplacement de l'alimentation, se reporter aux illustrations.  Brides de jumelage comprises (2 côtés).  Ajouter 57 \$ pour (SS) Ajouter 113 \$ pour (F_) Ajouter 533 \$ pour 36 lb (CW) Ajouter 83 \$ pour (SU) ou 421 \$ pour (BS) Ajouter 35 \$ pour (TP) Ajouter 161 \$ pour (MB)	R27839	2609	2721	2816	2924	3103	3267	3432	3575	3754	3922	4149	4471		
		DIMENSIONS HORS TOUT			DIMENSIONS DE L'ASSISE			DIMENSIONS DU DOSSIER								
		L	P	H	L	P	H	L	H							
		PO 36.5	51.5	17.5	-	-	-	-	-							
		MM 927	1308	445	-	-	-	-	-							
			RTA 00			1 par boîte										
 <p><b>Banc boomerang, courbe int.</b>                      TFC : 5.25 V.   4.8 M                      Poids unitaire : 84 LB   38.2 KG                      Poids - boîte : 126 LB   57.15 KG                      Volume - boîte : 47.75 P³   1.35 M³</p>	Pour l'emplacement de l'alimentation, se reporter aux illustrations.  Brides de jumelage comprises (2 côtés).  Ajouter 84 \$ pour (SS) Ajouter 113 \$ pour (F_) Ajouter 1067 \$ pour 72 lb (CW) Ajouter 114 \$ pour (SU) ou 736 \$ pour (BS) Ajouter 35 \$ pour (TP) Ajouter 243 \$ pour (MB)	R27840	3233	3401	3543	3706	3973	4220	4467	4682	4950	5202	5543	6026		
		DIMENSIONS HORS TOUT			DIMENSIONS DE L'ASSISE			DIMENSIONS DU DOSSIER								
		L	P	H	L	P	H	L	H							
		PO 82	45	17.5	-	-	-	-	-							
		MM 2083	1143	445	-	-	-	-	-							
			RTA 00			1 par boîte										

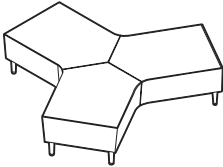

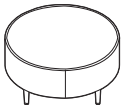
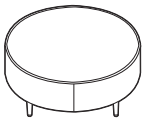
DESCRIPTION	CARACTÉRISTIQUES	MODÈLE	GRADES DE TEXTILE DE SÉRIE													
			1	2	3	4	5	6	7	8	9	10	11	12		
 <p><b>Banc boomerang, courbe ext.</b> TFC : 5.25 V.   4.8 M Poids unitaire : 84 LB   38.2 KG Poids - boîte : 126 LB   57.15 KG Volume - boîte : 47.75 P³   1.35 M³</p>	<p>Pour l'emplacement de l'alimentation, se reporter aux illustrations.</p> <p>Brides de jumelage comprises (2 côtés).</p> <p>Ajouter 84 \$ pour (SS) Ajouter 113 \$ pour (F_) Ajouter 1067 \$ pour 72 lb (CW) Ajouter 114 \$ pour (SU) ou 736 \$ pour (BS) Ajouter 35 \$ pour (TP) Ajouter 243 \$ pour (MB)</p>	<p><b>R27841</b></p>	3233	3401	3543	3706	3973	4220	4467	4682	4950	5202	5543	6026		
			<p><b>DIMENSIONS HORS TOUT</b></p> <p>L P H</p>			<p><b>DIMENSIONS DE L'ASSISE</b></p> <p>L P H</p>			<p><b>DIMENSIONS DU DOSSIER</b></p> <p>L H</p>							
			PO 82	45	17.5	-	-	-	-	-	-	-	-	-	-	-
			MM 2083	1143	445	-	-	-	-	-	-	-	-	-	-	-
		RTA 00	1 par boîte													
 <p><b>Banc en Y</b> TFC : 8 V.   7.32 M Poids unitaire : 122 LB   55.5 KG Poids - boîte : 203 LB   92.08 KG Volume - boîte : 101.25 P³   2.86 M³</p>	<p>Pour l'emplacement de l'alimentation, se reporter aux illustrations.</p> <p>Brides de jumelage comprises (2 côtés).</p> <p>Ajouter 141 \$ pour (SS) Ajouter 158 \$ pour (F_) Ajouter 800 \$ pour 54 lb (CW) Ajouter 179 \$ pour (SU) ou 917 \$ pour (BS) Ajouter 51 \$ pour (TP) Ajouter 324 \$ pour (MB)</p>	<p><b>R27842</b></p>	5623	5879	6095	6343	6751	7127	7503	7831	8239	8623	9143	9879		
			<p><b>DIMENSIONS HORS TOUT</b></p> <p>L P H</p>			<p><b>DIMENSIONS DE L'ASSISE</b></p> <p>L P H</p>			<p><b>DIMENSIONS DU DOSSIER</b></p> <p>L H</p>							
			PO 82	70	17.5	-	-	-	-	-	-	-	-	-	-	-
			MM 2083	1778	445	-	-	-	-	-	-	-	-	-	-	-
		RTA 00	1 par boîte													
 <p><b>Banc circulaire, 18 po dia</b> TFC : 1 V.   0.91 M Poids unitaire : 20 LB   9.1 KG Poids - boîte : 25 LB   11.34 KG Volume - boîte : 4.7 P³   0.13 M³</p>	<p>Sans module alimentation-USB.</p> <p>Module autoportant uniquement.</p> <p>Ajouter 31 \$ pour (SS) Ajouter 90 \$ pour (F_) Non offert (CW) Ajouter 35 \$ pour (SU), (BS) non offert Ajouter 28 \$ pour (TP) Ajouter 81 \$ pour (MB)</p>	<p><b>R27843</b></p>	686	718	745	776	827	874	921	962	1013	1061	1126	1218		
			<p><b>DIMENSIONS HORS TOUT</b></p> <p>L P H</p>			<p><b>DIMENSIONS DE L'ASSISE</b></p> <p>L P H</p>			<p><b>DIMENSIONS DU DOSSIER</b></p> <p>L H</p>							
			PO 18	18	17.5	-	-	-	-	-	-	-	-	-	-	-
			MM 457	457	445	-	-	-	-	-	-	-	-	-	-	-
		RTA 00	1 par boîte													
 <p><b>Banc circulaire, 36 po dia</b> TFC : 3.25 V.   2.97 M Poids unitaire : 41 LB   18.6 KG Poids - boîte : 50 LB   22.68 KG Volume - boîte : 18.25 P³   0.51 M³</p>	<p>Sans module alimentation-USB.</p> <p>Module autoportant uniquement.</p> <p>Ajouter 51 \$ pour (SS) Ajouter 90 \$ pour (F_) Ajouter 533 \$ pour 36 lb (CW) Ajouter 72 \$ pour (SU) ou 422 \$ pour (BS) Ajouter 28 \$ pour (TP) Ajouter 81 \$ pour (MB)</p>	<p><b>R27844</b></p>	1546	1650	1738	1839	2004	2157	2310	2443	2609	2765	2976	3275		
			<p><b>DIMENSIONS HORS TOUT</b></p> <p>L P H</p>			<p><b>DIMENSIONS DE L'ASSISE</b></p> <p>L P H</p>			<p><b>DIMENSIONS DU DOSSIER</b></p> <p>L H</p>							
			PO 36	36	17.5	-	-	-	-	-	-	-	-	-	-	-
			MM 914	914	445	-	-	-	-	-	-	-	-	-	-	-
		RTA 00	1 par boîte													
 <p><b>Banc circulaire, 42 po dia</b> TFC : 3.5 V.   3.2 M Poids unitaire : 45 LB   20.5 KG Poids - boîte : 55 LB   24.95 KG Volume - boîte : 23 P³   0.65 M³</p>	<p>Sans module alimentation-USB.</p> <p>Module autoportant uniquement.</p> <p>Ajouter 55 \$ pour (SS) Ajouter 90 \$ pour (F_) Ajouter 1067 \$ pour 72 lb (CW) Ajouter 83 \$ pour (SU) ou 461 \$ pour (BS) Ajouter 28 \$ pour (TP) Ajouter 161 \$ pour (MB)</p>	<p><b>R27845</b></p>	1813	1925	2020	2128	2307	2471	2636	2779	2958	3126	3353	3675		
			<p><b>DIMENSIONS HORS TOUT</b></p> <p>L P H</p>			<p><b>DIMENSIONS DE L'ASSISE</b></p> <p>L P H</p>			<p><b>DIMENSIONS DU DOSSIER</b></p> <p>L H</p>							
			PO 42	42	17.5	-	-	-	-	-	-	-	-	-	-	-
			MM 1067	1067	445	-	-	-	-	-	-	-	-	-	-	-
		RTA 00	1 par boîte													

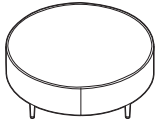
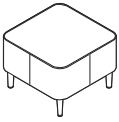
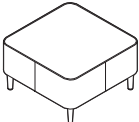
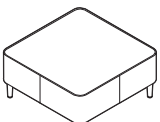
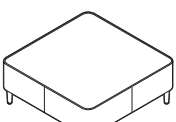

DESCRIPTION	CARACTÉRISTIQUES	MODÈLE	GRADES DE TEXTILE DE SÉRIE											
			1	2	3	4	5	6	7	8	9	10	11	12
 <p><b>Banc circulaire, 48 po dia</b> TFC : 3.75 V.   3.43 M Poids unitaire : 55 LB   25 KG Poids - boîte : 65 LB   29.48 KG Volume - boîte : 30 P³   0.84 M³</p>	<p>Sans module alimentation-USB.</p> <p>Module autoportant uniquement.</p> <p>Ajouter 59 \$ pour (SS) Ajouter 90 \$ pour (F.) Ajouter 1067 \$ pour 72 lb (CW) Ajouter 101 \$ pour (SU) ou 491 \$ pour (BS) Ajouter 28 \$ pour (TP) Ajouter 243 \$ pour (MB)</p>	<p><b>R27846</b></p>	2130	2250	2351	2468	2659	2835	3011	3165	3356	3536	3780	4125
			<p><b>DIMENSIONS HORS TOUT</b></p> <p>L P H</p>	<p><b>DIMENSIONS DE L'ASSISE</b></p> <p>L P H</p>	<p><b>DIMENSIONS DU DOSSIER</b></p> <p>L H</p>	<p>PO 48</p> <p>MM 1219</p>	48	17.5	-	-	-	-	-	-
 <p><b>Banc carré, 24 po</b> TFC : 1.5 V.   1.37 M Poids unitaire : 25 LB   11.4 KG Poids - boîte : 30 LB   13.61 KG Volume - boîte : 8 P³   0.22 M³</p>	<p>Sans module alimentation-USB.</p> <p>Module autoportant uniquement.</p> <p>Ajouter 43 \$ pour (SS) Ajouter 90 \$ pour (F.) Ajouter 533 \$ pour 36 lb (CW) Ajouter 38 \$ pour (SU) ou 189 \$ pour (BS) Ajouter 28 \$ pour (TP) Ajouter 81 \$ pour (MB)</p>	<p><b>R27847</b></p>	968	1016	1057	1103	1180	1250	1321	1382	1459	1531	1628	1766
			<p><b>DIMENSIONS HORS TOUT</b></p> <p>L P H</p>	<p><b>DIMENSIONS DE L'ASSISE</b></p> <p>L P H</p>	<p><b>DIMENSIONS DU DOSSIER</b></p> <p>L H</p>	<p>PO 24</p> <p>MM 610</p>	24	17.5	-	-	-	-	-	-
 <p><b>Banc carré, 30 po</b> TFC : 2.75 V.   2.51 M Poids unitaire : 30 LB   13.6 KG Poids - boîte : 40 LB   18.14 KG Volume - boîte : 12.25 P³   0.34 M³</p>	<p>Sans module alimentation-USB.</p> <p>Module autoportant uniquement.</p> <p>Ajouter 51 \$ pour (SS) Ajouter 90 \$ pour (F.) Ajouter 1067 \$ pour 36 lb (CW) Ajouter 72 \$ pour (SU) ou 233 \$ pour (BS) Ajouter 28 \$ pour (TP) Ajouter 81 \$ pour (MB)</p>	<p><b>R27848</b></p>	1290	1378	1452	1538	1678	1807	1936	2049	2189	2321	2500	2753
			<p><b>DIMENSIONS HORS TOUT</b></p> <p>L P H</p>	<p><b>DIMENSIONS DE L'ASSISE</b></p> <p>L P H</p>	<p><b>DIMENSIONS DU DOSSIER</b></p> <p>L H</p>	<p>PO 30</p> <p>MM 762</p>	30	17.5	-	-	-	-	-	-
 <p><b>Banc carré, 36 po</b> TFC : 3 V.   2.74 M Poids unitaire : 40 LB   18.2 KG Poids - boîte : 50 LB   22.68 KG Volume - boîte : 18.25 P³   0.51 M³</p>	<p>Sans module alimentation-USB.</p> <p>Module autoportant uniquement.</p> <p>Ajouter 55 \$ pour (SS) Ajouter 90 \$ pour (F.) Ajouter 1067 \$ pour 72 lb (CW) Ajouter 77 \$ pour (SU) ou 311 \$ pour (BS) Ajouter 28 \$ pour (TP) Ajouter 161 \$ pour (MB)</p>	<p><b>R27849</b></p>	1598	1694	1775	1868	2021	2162	2303	2426	2579	2723	2918	3194
			<p><b>DIMENSIONS HORS TOUT</b></p> <p>L P H</p>	<p><b>DIMENSIONS DE L'ASSISE</b></p> <p>L P H</p>	<p><b>DIMENSIONS DU DOSSIER</b></p> <p>L H</p>	<p>PO 36</p> <p>MM 914</p>	36	17.5	-	-	-	-	-	-
 <p><b>Banc carré, 42 po</b> TFC : 3.25 V.   2.97 M Poids unitaire : 50 LB   22.7 KG Poids - boîte : 60 LB   27.22 KG Volume - boîte : 23 P³   0.65 M³</p>	<p>Sans module alimentation-USB.</p> <p>Module autoportant uniquement.</p> <p>Ajouter 61 \$ pour (SS) Ajouter 90 \$ pour (F.) Ajouter 1067 \$ pour 72 lb (CW) Ajouter 96 \$ pour (SU) ou 430 \$ pour (BS) Ajouter 28 \$ pour (TP) Ajouter 243 \$ pour (MB)</p>	<p><b>R27850</b></p>	1955	2059	2147	2248	2413	2566	2719	2852	3018	3174	3385	3684
			<p><b>DIMENSIONS HORS TOUT</b></p> <p>L P H</p>	<p><b>DIMENSIONS DE L'ASSISE</b></p> <p>L P H</p>	<p><b>DIMENSIONS DU DOSSIER</b></p> <p>L H</p>	<p>PO 42</p> <p>MM 1067</p>	42	17.5	-	-	-	-	-	-

TABLES RIVER+

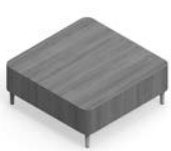

modèle R27858



modèle R27864



modèle 7743

Sièges et bancs River+



Se reporter à la page 293 pour les sièges River+.  
Se reporter à la page 307 pour les bancs River+.

CARACTÉRISTIQUES DE SÉRIE

- Gamme modulaire, River+ se décline en modules droits, courbes et autoportants.
- Les modules jumelable peuvent s'utiliser avec les sièges et les bancs River+ dans toute configuration pour créer un vaste choix d'aménagements. Les brides de jumelage sont de série et installées en usine. Elles pivotent pour se ranger lorsqu'elles ne sont pas utilisées.
- Les faces avant et arrière des tables de bout (jumelables) s'inclinent légèrement vers l'intérieur. Cette légère inclinaison rappelle celle des sièges, créant ainsi une agréable uniformité visuelle.
- Les pieds fuselés inédits sont faits d'acier soudé. Chaque pied est solidement boulonné au bâti. Le pied de série mesure 6,5 po H, facilitant l'entretien sous les meubles.
- Des pieds droits (à la verticale) sont de série. En option, les modules jumelables peuvent être munis de pieds arrière à angle pour s'harmoniser avec les sièges River+.
- Les pieds sont finis chromé (CM) de série et munis de patins réglables en nylon noirs qui ne marquent pas.

CARACTÉRISTIQUES EN OPTION

- Les tables sont fabriquées en stratifié haute pression et sont offertes dans les finis présentés à droite. À préciser. Des finis stratifiés haute pression hors série seront envisagés sur demande.
- Les pieds sont offerts dans des hauteurs de 3 po et de 8 po. Les pieds des deux hauteurs peuvent être munis de fixations au sol, à préciser.
- Les produits peuvent être lestés pour mieux rester en place. Préciser (CW) – se reporter au modèle voulu pour le poids supplémentaire et le supplément.
- La plupart des tables (sauf les modules autoportants) peuvent être dotées de modules alimentation-USB. Chaque module présente une prise de courant, deux prises USB doubles et un cordon d'alimentation noir de 120 po avec fiche à trois broches.
- Ces modules sont situés à des emplacements prédéterminés, se reporter aux illustrations. Ils doivent être installés à l'usine. Ajouter 881 \$ par module.
- Les modules alimentation-USB peuvent présenter une plaque finie noir de jais (J) et des prises noires ou une plaque blanche (W) et des prises blanches.

Ajouter les codes d'options dans l'ordre suivant :

- **Numéro de modèle**  
**R27855 à R27858** Tables de salon carrées  
**R27859** Table de salon rectangulaire  
**R27860 à R27861** Tables de salon circulaires  
**R27862 à R27864** Tables jumelable, de bout  
**7443 et 7745** Tables autoportantes
- **Fini – stratifié**  
 (consulter le site Web pour les couleurs)  
**(ACJ)** acajou absolu  
**(ASN)** nuit d'orient  
**(AWC)** cerisier avant  
**(AWH)** miel avant  
**(BLK)** noir  
**(BRC)** cobalt brossé  
**(BZD)** blizzard  
**(CGY)** gris hors série  
**(CMB)** érable clair  
**(DES)** espresso profond  
**(DWT)** blanc de blancs  
**(FAS)** fashionista  
**(FCL)** première classe  
**(NBL)** noce biondo  
**(NGL)** noce grigio  
**(NEL)** noce leggero  
**(NML)** noce medio  
**(QTM)** acajou sur quartier  
**(SBY)** beauté naturelle  
**(SDT)** concassé  
**(SOG)** orage  
**(WCR)** cerisier d'hiver  
**(WCH)** chocolat blanc  
**(WHE)** brou
- **Fini – pieds**  
 Pour le choix de finis des pieds, se reporter à la page 378. Sans supplément.
- **Choix de pieds**  
**(S6)** Réguliers (6,5 po) avec patins réglables. Sans supplément.  
**(S3)** Bas (3 po) avec patins réglables. Sans supplément.  
**(S8)** Hauts (8 po) avec patins réglables. Sans supplément.  
**(F6)** Réguliers (6,5 po) avec fixation au sol. Ajouter 90 \$.  
**(F3)** Bas (3 po) avec fixation au sol. Ajouter 90 \$.  
**(F8)** Hauts (8 po) avec fixation au sol. Ajouter 90 \$.
- **Angle des pieds**  
 (tables jumelables, de bout uniquement)  
**(AS)** Pieds droits. Sans supplément.  
**(SA)** Pieds avant droits, pieds arrière à angle. Sans supplément.
- **Lest**  
**(NC)** Sans lest.  
**(CW)** Lest. Le supplément varie, se reporter au modèle voulu.
- **Fini – module alimentation-USB**  
**(J)** Noir de jais.  
**(W)** Blanc
- **Emplacement – module alimentation-USB**  
 (tables de salon et tables jumelables, de bout uniquement, selon les illustrations ci-dessous). Ajouter 881 \$ par module.  
**(NP)** Sans module d'alimentation. Sans supplément.  
**(E1)** Extrémité de gauche (table de salon rectangulaire uniquement)  
**(E2)** Extrémité de droite (table de salon rectangulaire uniquement)  
**(F3)** Avant, au centre (table de salon carrée uniquement)  
**(T1)** Dessus
- **Fixations**  
**(RS)** Régulières  
**(TP)** Inviolables. Ajouter 119 \$.

EXEMPLE D'UN CODE POUR LA COMMANDE D'UNE TABLE RIVER+ :

R27858	-ACJ	-CHM	-S6	-AS	-NC	-W	-T1	-RS
Modèle	Fini – stratifié	Fini – pieds	Choix de pieds	Angle – pieds	Lest	Fini – alimentation	alimentation – USB	Fixations

EMPLACEMENTS – ALIMENTATION

Tables de salon

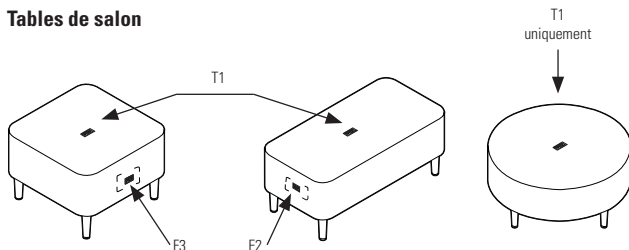

Tables jumelables

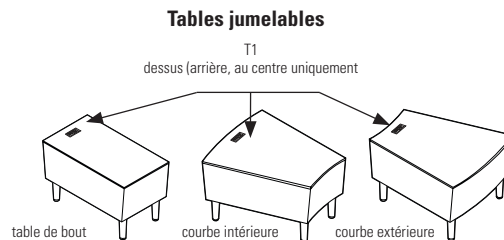

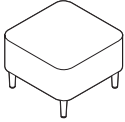
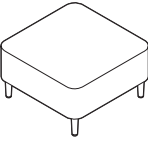
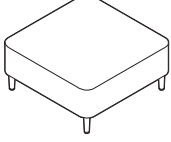
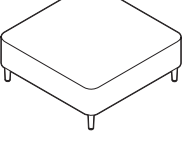
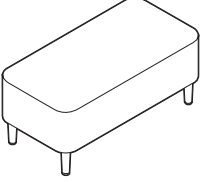
DESCRIPTION	CARACTÉRISTIQUES	MODÈLE	GRADES DE TEXTILE DE SÉRIE						
	<p><b>Table de salon carrée en stratifié, 24 po</b> TFC : s.o. Poids unitaire : 40 LB   18.14 KG Poids - boîte : 40 LB   18.14 KG Volume - boîte : 10.7 PP   0.3 M<sup>3</sup></p>	<p>Pour l'emplacement de l'alimentation, se reporter aux illustrations.</p> <p>Module autoportant uniquement. Ajouter 533 \$ pour 36 lb (CW)</p>	Prix courant						
			R27855	1329					
			DIMENSIONS HORS TOUT		DIMENSIONS DE L'ASSISE			DIMENSIONS DU DOSSIER	
L P H		L P H	L H						
PO 24 24 17		- - -			- -				
MM 610 610 432		- - -			- -				
		RTA 00	1 par boîte						
	<p><b>Table de salon carrée en stratifié, 30 po</b> TFC : s.o. Poids unitaire : 53 LB   24.04 KG Poids - boîte : 53 LB   24.04 KG Volume - boîte : 15.3 PP   0.43 M<sup>3</sup></p>	<p>Pour l'emplacement de l'alimentation, se reporter aux illustrations.</p> <p>Module autoportant uniquement. Ajouter 400 \$ pour 27 lb (CW)</p>	Prix courant						
			R27856	1392					
			DIMENSIONS HORS TOUT		DIMENSIONS DE L'ASSISE			DIMENSIONS DU DOSSIER	
L P H		L P H	L H						
PO 30 30 17		- - -			- -				
MM 762 762 432		- - -			- -				
		RTA 00	1 par boîte						
	<p><b>Table de salon carrée en stratifié, 36 po</b> TFC : s.o. Poids unitaire : 75 LB   34.01 KG Poids - boîte : 75 LB   34.02 KG Volume - boîte : 20.6 PP   0.58 M<sup>3</sup></p>	<p>Pour l'emplacement de l'alimentation, se reporter aux illustrations.</p> <p>Module autoportant uniquement. Lest non requis.</p>	Prix courant						
			R27857	1541					
			DIMENSIONS HORS TOUT		DIMENSIONS DE L'ASSISE			DIMENSIONS DU DOSSIER	
L P H		L P H	L H						
PO 36 36 17		- - -			- -				
MM 914 914 432		- - -			- -				
		RTA 00	1 par boîte						
	<p><b>Table de salon carrée en stratifié, 42 po</b> TFC : s.o. Poids unitaire : 115 LB   52.16 KG Poids - boîte : 115 LB   52.16 KG Volume - boîte : 26.7 PP   0.75 M<sup>3</sup></p>	<p>Pour l'emplacement de l'alimentation, se reporter aux illustrations.</p> <p>Module autoportant uniquement. Lest non requis.</p>	Prix courant						
			R27858	1706					
			DIMENSIONS HORS TOUT		DIMENSIONS DE L'ASSISE			DIMENSIONS DU DOSSIER	
L P H		L P H	L H						
PO 42 42 17		- - -			- -				
MM 1067 1067 432		- - -			- -				
		RTA 00	1 par boîte						
	<p><b>Table de salon rectangulaire en stratifié</b> TFC : s.o. Poids unitaire : 55 LB   24.94 KG Poids - boîte : 55 LB   24.95 KG Volume - boîte : 14.2 PP   0.4 M<sup>3</sup></p>	<p>Pour l'emplacement de l'alimentation, se reporter aux illustrations.</p> <p>Module autoportant uniquement. Ajouter 267 \$ pour 18 lb (CW)</p>	Prix courant						
			R27859	1400					
			DIMENSIONS HORS TOUT		DIMENSIONS DE L'ASSISE			DIMENSIONS DU DOSSIER	
L P H		L P H	L H						
PO 40 20 17		- - -			- -				
MM 1016 508 432		- - -			- -				
		RTA 00	1 par boîte						

DESCRIPTION CARACTÉRISTIQUES MODÈLE GRADES DE TEXTILE DE SÉRIE

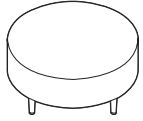

**Table de salon circulaire en stratifié, 36 po**  
 TFC : s.o.  
 Poids unitaire : 63 LB | 28.57 KG  
 Poids - boîte : 63 LB | 28.58 KG  
 Volume - boîte : 15.3 PP<sup>3</sup> | 0.43 M<sup>3</sup>

Pour l'emplacement de l'alimentation, se reporter aux illustrations.  
 Module autoportant uniquement.  
 Ajouter 267 \$ pour 18 lb (CW)

Prix courant								
<b>R27860</b>		1729						
DIMENSIONS HORS TOUT			DIMENSIONS DE L'ASSISE			DIMENSIONS DU DOSSIER		
L	P	H	L	P	H	L	H	
PO 36	36	17	-	-	-	-	-	
MM 914	914	432	-	-	-	-	-	
<b>RTA 00</b>		1 par boîte						

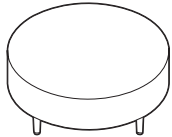

**Table de salon circulaire en stratifié, 42 po**  
 TFC : s.o.  
 Poids unitaire : 85 LB | 38.55 KG  
 Poids - boîte : 85 LB | 38.56 KG  
 Volume - boîte : 20.6 PP<sup>3</sup> | 0.58 M<sup>3</sup>

Pour l'emplacement de l'alimentation, se reporter aux illustrations.  
 Module autoportant uniquement.  
 Lest non requis.

Prix courant								
<b>R27861</b>		1889						
DIMENSIONS HORS TOUT			DIMENSIONS DE L'ASSISE			DIMENSIONS DU DOSSIER		
L	P	H	L	P	H	L	H	
PO 42	42	17	-	-	-	-	-	
MM 1067	1067	432	-	-	-	-	-	
<b>RTA 00</b>		1 par boîte						

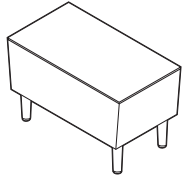

**Table de bout rectangulaire en stratifié**  
 TFC : s.o.  
 Poids unitaire : 40 LB | 18.14 KG  
 Poids - boîte : 40 LB | 18.14 KG  
 Volume - boîte : 20.6 PP<sup>3</sup> | 0.58 M<sup>3</sup>

Pour l'emplacement de l'alimentation, se reporter aux illustrations.  
 Brides de jumelage comprises (2 côtés).  
 Ajouter 533 \$ pour 36 lb (CW)

Prix courant								
<b>R27862</b>		1401						
DIMENSIONS HORS TOUT			DIMENSIONS DE L'ASSISE			DIMENSIONS DU DOSSIER		
L	P	H	L	P	H	L	H	
PO 28	15	17	-	-	-	-	-	
MM 711	381	432	-	-	-	-	-	
<b>RTA 00</b>		1 par boîte						

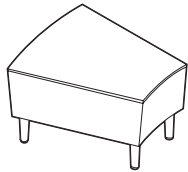

**Table de bout en stratifié, courbe int.**  
 TFC : s.o.  
 Poids unitaire : 47 LB | 21.31 KG  
 Poids - boîte : 47 LB | 21.32 KG  
 Volume - boîte : 13.3 PP<sup>3</sup> | 0.37 M<sup>3</sup>

Pour l'emplacement de l'alimentation, se reporter aux illustrations.  
 Brides de jumelage comprises (2 côtés).  
 Ajouter 533 \$ pour 36 lb (CW)

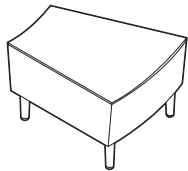

Prix courant								
<b>R27863</b>		1850						
DIMENSIONS HORS TOUT			DIMENSIONS DE L'ASSISE			DIMENSIONS DU DOSSIER		
L	P	H	L	P	H	L	H	
PO 28	17	17	-	-	-	-	-	
MM 711	432	432	-	-	-	-	-	
<b>RTA 00</b>		1 par boîte						



**Table de bout en stratifié, courbe ext.**  
 TFC : s.o.  
 Poids unitaire : 47 LB | 21.31 KG  
 Poids - boîte : 47 LB | 21.32 KG  
 Volume - boîte : 13.3 PP<sup>3</sup> | 0.37 M<sup>3</sup>

Pour l'emplacement de l'alimentation, se reporter aux illustrations.  
 Brides de jumelage comprises (2 côtés).  
 Ajouter 533 \$ pour 36 lb (CW)

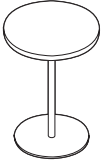
Prix courant								
<b>R27864</b>		1850						
DIMENSIONS HORS TOUT			DIMENSIONS DE L'ASSISE			DIMENSIONS DU DOSSIER		
L	P	H	L	P	H	L	H	
PO 28	17	17	-	-	-	-	-	
MM 711	432	432	-	-	-	-	-	
<b>RTA 00</b>		1 par boîte						

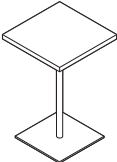
DESCRIPTION	CARACTÉRISTIQUES	MODÈLE	GRADES DE TEXTILE DE SÉRIE						
 <p><b>Table circulaire en stratifié pour portable, 18 po dia</b>                      TFC : s.o.                      Poids unitaire : 22 LB   10 KG                      Poids - boîte : 32 LB   14.51 KG                      Volume - boîte : 6 P1³   0.16 M³</p>	Aucun module alimentation-USB..	Prix courant							
		<b>7743</b>	1063						
		DIMENSIONS HORS TOUT			DIMENSIONS DE L'ASSISE			DIMENSIONS DU DOSSIER	
		L	P	H	L	P	H	L	H
		PO 18	18	25.25	-	-	-	-	-
MM 457	457	641	-	-	-	-	-		
			<b>RTA 00</b>		1 par boîte				
 <p><b>Table carrée en stratifié pour portable, 16 po</b>                      TFC : s.o.                      Poids unitaire : 26 LB   11.8 KG                      Poids - boîte : 36 LB   16.33 KG                      Volume - boîte : 6 P1³   0.16 M³</p>	Aucun module alimentation-USB..	Prix courant							
		<b>7745</b>	1035						
		DIMENSIONS HORS TOUT			DIMENSIONS DE L'ASSISE			DIMENSIONS DU DOSSIER	
		L	P	H	L	P	H	L	H
		PO 16	16	25.25	-	-	-	-	-
MM 406	406	641	-	-	-	-	-		
			<b>RTA 00</b>	1 par boîte					

SIRENA



Fauteuil club 3371, causeuse 3373, table de salon 3400 et table de bout 3402



modèle 3371



modèle 3372CRTL



CARACTÉRISTIQUES DE SÉRIE

- Une gamme de sièges d'un attrait moderne qui propose des fauteuils club, des causeuses et des canapés trois places.
- Des tables pour l'accueil, la salle de réunion ou le bureau particulier complètent la gamme.
- Les pieds distinctifs sont offerts dans un fini noir uniquement.
- Tous les modèles sont dotés de coussins fixes, non amovibles et la hauteur des accoudoirs de tous les modèles est de 25 po à l'avant.
- Lors de la commande de modèles avec tablette-écrivain, préciser à gauche ou à droite. Se reporter aux modèles ci-dessous.
- Les tablettes pivotent et ne sont pas amovibles. Leurs dimensions hors tout sont de 17 po L sur 14 po P.
- Les dessus en mélamine mesurent 1,5 po d'épaisseur.
- Les pieds des tables, en acier tubulaire, mesurent 1 po dans le haut, s'amenuisant à 7/8 po au bas. Ils sont munis de patins pivotants à autoréglaçage.
- Des roulettes (**C1M**) à doubles galets pour planchers à moquette sont de série. Seuls les fauteuils club peuvent être munis de roulettes.
- Choix de rembourrage : tissus, vinyles ou cuirs. Les modèles garnis d'un vinyle ou cuir peuvent présenter des piqûres sur les coussins d'assise ou de dossier, s'il y a lieu.

CARACTÉRISTIQUES EN OPTION

- Les tables, tablettes-écrivain et tablettes de rangement en mélamine sont offertes dans les finis suivants : acajou absolu (ACJ), nuit d'orient (ASN), cerisier avant (AWC), miel avant (AWH), blizzard (BZD), gris hors série (CGY), noir (BLK), érable clair (CMB), espresso profond (DES), blanc de blancs (DWT), fashionista (FAS), première classe (FCL), Noce Biondo (NBL), Noce Grigio (NGL), Noce Leggero (NEL), Noce Medio (NML), acajou sur quartier (QTM), beauté naturelle (SBY), concassé (SDT), cerisier d'hiver (WCR), chocolat blanc (WHC) et brou (WHE). À préciser.
- Les pieds de table sont offerts dans un fini noir (**TBL**) ou tungstène (**TTU**). Sans supplément.

DESCRIPTION

CARACTÉRISTIQUES

MODÈLE

GRADES DE TEXTILE DE SÉRIE



Fauteuil club, tissu

TFC : 4.25 V. | 3.89 M  
 Poids unitaire : 45 LB | 20.5 KG  
 Poids - boîte : 52 LB | 23.59 KG  
 Volume - boîte : 19.25 P<sup>3</sup> | 0.54 M<sup>3</sup>

	1	2	3	4	5	6	7	8	9	10	11	12
<b>3371</b>	-	1148	1263	1395	1611	1811	2011	2185	2402	2606	2882	3273

DIMENSIONS HORS TOUT			DIMENSIONS DE L'ASSISE			DIMENSIONS DU DOSSIER	
L	P	H	L	P	H	L	H

PO	30,5	29,5	28,5	20	20	17,5	19	11,5
MM	775	749	724	508	508	445	483	292

**RTA 00** 1 par boîte



Fauteuil club sur roulettes

TFC : 4.25 V. | 3.89 M  
 Poids unitaire : 47 LB | 21.4 KG  
 Poids - boîte : 52 LB | 23.59 KG  
 Volume - boîte : 19.25 P<sup>3</sup> | 0.54 M<sup>3</sup>

	1	2	3	4	5	6	7	8	9	10	11	12
<b>3371C</b>	-	1242	1357	1489	1705	1905	2105	2279	2496	2700	2976	3367

DIMENSIONS HORS TOUT			DIMENSIONS DE L'ASSISE			DIMENSIONS DU DOSSIER	
L	P	H	L	P	H	L	H

PO	30,5	29,5	29,5	20	20	18	19	12,5
MM	775	749	749	508	508	457	483	318

**RTA 00** 1 par boîte



3371LTL



3371RTL

Fauteuil club, tablette-écrivain en mélamine









TFC : 4.25 V. | 3.89 M  
 Poids unitaire : 53 LB | 24.1 KG  
 Poids - boîte : 58 LB | 26.31 KG  
 Volume - boîte : 19.25 P<sup>3</sup> | 0.54 M<sup>3</sup>

	1	2	3	4	5	6	7	8	9	10	11	12
<b>3371LTL</b> 3371RTL	-	1561	1676	1808	2024	2224	2424	2598	2815	3019	3295	3686

DIMENSIONS HORS TOUT			DIMENSIONS DE L'ASSISE			DIMENSIONS DU DOSSIER	
L	P	H	L	P	H	L	H

PO	32,5	29,5	28,5	20	20	17,5	19	11,5
MM	826	749	724	508	508	445	483	292

**RTA 00** 1 par boîte

DESCRIPTION	CARACTÉRISTIQUES	MODÈLE	GRADES DE TEXTILE DE SÉRIE											
			1	2	3	4	5	6	7	8	9	10	11	12
 <b>3371CLTL</b>	 <b>3371CRTL</b>	<b>3371CLTL</b> 3371CRTL	-	1652	1767	1899	2115	2315	2515	2689	2906	3110	3386	3777
		<b>DIMENSIONS HORS TOUT</b> L P H	<b>DIMENSIONS DE L'ASSISE</b> L P H	<b>DIMENSIONS DU DOSSIER</b> L H	PO 32 MM 813	29.5 749	29.5 749	20 508	20 508	18 457	19 483	12.5 318		
<b>Fauteuil club sur roulettes, tablette-écrivain en mélamine</b> TFC : 4.25 V.   3.89 M Poids unitaire : 57 LB   25.9 KG Poids - boîte : 62 LB   28.12 KG Volume - boîte : 19.25 P <sup>3</sup>   0.54 M <sup>3</sup>		<b>RTA 00</b>	1 par boîte											
 <b>3372</b>		<b>3372</b>	-	1371	1486	1618	1834	2034	2234	2408	2625	2829	3105	3496
	<b>DIMENSIONS HORS TOUT</b> L P H	<b>DIMENSIONS DE L'ASSISE</b> L P H	<b>DIMENSIONS DU DOSSIER</b> L H	PO 30.5 MM 775	29.5 749	28.5 724	20 508	20 508	17.5 445	19 483	11.5 292			
<b>Fauteuil club, tablette de rangement en mélamine</b> TFC : 4.25 V.   3.89 M Poids unitaire : 47 LB   21.4 KG Poids - boîte : 55 LB   24.95 KG Volume - boîte : 19.25 P <sup>3</sup>   0.54 M <sup>3</sup>		<b>RTA 00</b>	1 par boîte											
 <b>3372C</b>		<b>3372C</b>	-	1464	1579	1711	1927	2127	2327	2501	2718	2922	3198	3589
	<b>DIMENSIONS HORS TOUT</b> L P H	<b>DIMENSIONS DE L'ASSISE</b> L P H	<b>DIMENSIONS DU DOSSIER</b> L H	PO 30.5 MM 775	29.5 749	28.5 724	20 508	20 508	17.5 445	19 483	11.5 292			
<b>Fauteuil club sur roulettes, tablette de rangement en mélamine</b> TFC : 4.25 V.   3.89 M Poids unitaire : 47 LB   21.4 KG Poids - boîte : 55 LB   24.95 KG Volume - boîte : 19.25 P <sup>3</sup>   0.54 M <sup>3</sup>		<b>RTA 00</b>	1 par boîte											
 <b>3372LTL</b>	 <b>3372RTL</b>	<b>3372LTL</b> 3372RTL	-	1782	1897	2029	2245	2445	2645	2819	3036	3240	3516	3907
		<b>DIMENSIONS HORS TOUT</b> L P H	<b>DIMENSIONS DE L'ASSISE</b> L P H	<b>DIMENSIONS DU DOSSIER</b> L H	PO 32.5 MM 826	29.5 749	28.5 724	20 508	20 508	17.5 445	19 483	11.5 292		
<b>Fauteuil club, tabl. écrivain et de rangement en mélamine</b> TFC : 4.25 V.   3.89 M Poids unitaire : 58 LB   26.4 KG Poids - boîte : 66 LB   29.94 KG Volume - boîte : 19.25 P <sup>3</sup>   0.54 M <sup>3</sup>		<b>RTA 00</b>	1 par boîte											
 <b>3372CLTL</b>	 <b>3372CRTL</b>	<b>3372CLTL</b> 3372CRTL	-	1874	1989	2121	2337	2537	2737	2911	3128	3332	3608	3999
		<b>DIMENSIONS HORS TOUT</b> L P H	<b>DIMENSIONS DE L'ASSISE</b> L P H	<b>DIMENSIONS DU DOSSIER</b> L H	PO 32.5 MM 826	29.5 749	28.5 724	20 508	20 508	17.5 445	19 483	11.5 292		
<b>Fauteuil club sur roulettes, tabl. écrivain et de rangement en mélamine</b> TFC : 4.25 V.   3.89 M Poids unitaire : 58 LB   26.4 KG Poids - boîte : 66 LB   29.94 KG Volume - boîte : 19.25 P <sup>3</sup>   0.54 M <sup>3</sup>		<b>RTA 00</b>	1 par boîte											

DESCRIPTION CARACTÉRISTIQUES MODÈLE GRADES DE TEXTILE DE SÉRIE

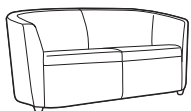

**Causeuse**

TFC : 7 V. | 6.4 M  
 Poids unitaire : 82 LB | 37.3 KG  
 Poids - boîte : 92 LB | 41.73 KG  
 Volume - boîte : 48 P<sup>3</sup> | 1.35 M<sup>3</sup>

	1	2	3	4	5	6	7	8	9	10	11	12
<b>3373</b>	-	2036	2225	2442	2799	3128	3457	3744	4101	4437	4892	5536

DIMENSIONS HORS TOUT			DIMENSIONS DE L'ASSISE			DIMENSIONS DU DOSSIER	
L	P	H	L	P	H	L	H

PO	62	29.5	28.5	53	20	17.5	53	11.5
MM	1575	749	724	1346	508	445	1346	292

**RTA 00** 1 par boîte

	1	2	3	4	5	6	7	8	9	10	11	12
<b>3374</b>	-	2405	2614	2855	3250	3614	3978	4296	4691	5063	5567	6280

DIMENSIONS HORS TOUT			DIMENSIONS DE L'ASSISE			DIMENSIONS DU DOSSIER	
L	P	H	L	P	H	L	H

PO	81.5	29.5	28.5	72.5	20	17.5	72.5	11.5
MM	2070	749	724	1842	508	445	1842	292

**RTA 00** 1 par boîte

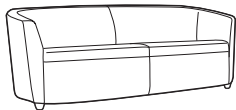

**Canapé trois places**

TFC : 7.75 V. | 7.09 M  
 Poids unitaire : 97 LB | 44.1 KG  
 Poids - boîte : 107 LB | 48.53 KG  
 Volume - boîte : 55.5 P<sup>3</sup> | 1.57 M<sup>3</sup>

Prix courant

<b>3400</b>	1214
-------------	------

DIMENSIONS HORS TOUT			DIMENSIONS DE L'ASSISE			DIMENSIONS DU DOSSIER	
L	P	H	L	P	H	L	H

PO	48	22	14.5	-	-	-	-	-
MM	1219	559	368	-	-	-	-	-

**RTA 00** 1 par boîte

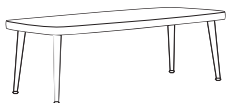

**Table de salon en mélamine, 48 po**

TFC : s.o.  
 Poids unitaire : 44 LB | 20 KG  
 Poids - boîte : 52 LB | 23.59 KG  
 Volume - boîte : 17.25 P<sup>3</sup> | 0.48 M<sup>3</sup>

Prix courant

<b>3401</b>	1346
-------------	------

DIMENSIONS HORS TOUT			DIMENSIONS DE L'ASSISE			DIMENSIONS DU DOSSIER	
L	P	H	L	P	H	L	H

PO	56	22	14.5	-	-	-	-	-
MM	1422	559	368	-	-	-	-	-

**RTA 00** 1 par boîte



**Table de salon en mélamine, 56 po**

TFC : s.o.  
 Poids unitaire : 50 LB | 22.7 KG  
 Poids - boîte : 60 LB | 27.22 KG  
 Volume - boîte : 19 P<sup>3</sup> | 0.53 M<sup>3</sup>

Prix courant

<b>3402</b>	1007
-------------	------

DIMENSIONS HORS TOUT			DIMENSIONS DE L'ASSISE			DIMENSIONS DU DOSSIER	
L	P	H	L	P	H	L	H

PO	17	22	14.5	-	-	-	-	-
MM	432	559	368	-	-	-	-	-

**RTA 00**  1 par boîte



**Table de bout en mélamine**

TFC : s.o.  
 Poids unitaire : 20 LB | 9.1 KG  
 Poids - boîte : 26 LB | 11.79 KG  
 Volume - boîte : 7.75 P<sup>3</sup> | 0.21 M<sup>3</sup>



VENTURE



Banquette deux places, 48 po L  
modèle 8506-48



Banquette trois places, 78 po L  
modèle 8506-78



Banquette quatre places, 60 po, dossier double  
modèle 8508-60

CARACTÉRISTIQUES DE SÉRIE



- Robustes et durables, les banquettes Venture sont une solution idéale pour les réunions imprévisibles.
- Les banquettes sont offertes avec un dossier entièrement rembourré ou avec un dossier non rembourré. Ces banquettes à dossier ouvert sont conçues pour être placées contre un mur ou dans des configurations dans lesquelles l'arrière du dossier ne sera pas visible.
- Les coussins sont fixes et non amovibles et faits de mousse haute élasticité pour un confort accru.
- L'ensemble de ferrures de jumelage (8509) permet de jumeler deux modèles à dossier simple en configuration dos à dos ou côte à côte et les modèles à dossier double côte à côte. L'ensemble comprend deux ferrures.
- Les modules sont offerts de série dotés de pieds en métal finis et munis de patins noirs qui conviennent pour les planchers à moquette ou à revêtement dur.
- Les modèles à dossier fermé sont entièrement rembourrés; ils conviennent dans les aménagements où l'arrière du dossier sera visible et sont facilement reconfigurables.
- Les modèles à dossier ouvert ont l'arrière du dossier protégé par une housse pare-poussière noire et sont conçus pour être placés contre un mur ou jumelés dos à dos.
- Les modèles à dossier double (8508-48, 8508-60, 8508-72, 8508-78) mesurent 55 po P et 48 po H et pèsent plus de 100 lb. Il pourrait donc être nécessaire de coordonner leur manutention. Pour plus de commodité, ces modèles peuvent être commandés démontés (KD); des instructions de montage sont fournies (sans supplément).
- Choix de rembourrage : tissus, vinyles ou cuirs. Les modèles garnis d'un vinyle ou cuir peuvent présenter des piqûres sur les coussins d'assise ou de dossier, s'il y a lieu.



CARACTÉRISTIQUES EN OPTION

- **Fini - pieds** (sans supplément)  
(**TBL**) Noir  
(**CHM**) Chromé  
(**TTU**) Tungstène
- **Options de conditionnement** (sans supplément) pour les modèles à dossier double uniquement (**ST**) entièrement monté (de série) (**KD**) démonté

EXEMPLE D'UN CODE POUR LA COMMANDE D'UN SIÈGE VENTURE :

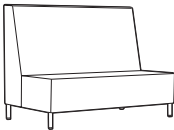
8506-48	EL58	EL65	TBL	ST
Modèle	Textile – Dossier	Textile – Assise	Fini – pieds	Conditionnement

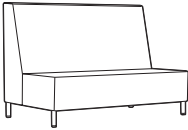
DESCRIPTION	CARACTÉRISTIQUES	MODÈLE	GRADES DE TEXTILE DE SÉRIE														
			1	2	3	4	5	6	7	8	9	10	11	12			
 <p><b>Banquette deux places, 48 po, dossier fermé</b> TFC : 6.75 V.   6.17 M Poids unitaire : 80 LB   36.4 KG Poids - boîte : 104 LB   47.17 KG Volume - boîte : 50.75 P<sup>3</sup>   1.43 M<sup>3</sup></p>		8506-48	1	2	3	4	5	6	7	8	9	10	11	12			
			3174	3390	3572	3782	4126	4443	4760	5037	5381	5705	6144	6765			
			<b>DIMENSIONS HORS TOUT</b>			<b>DIMENSIONS DE L'ASSISE</b>			<b>DIMENSIONS DU DOSSIER</b>								
			L	P	H	L	P	H	L	H							
			PO 48	28	48	48	19	18	48	30							
			MM 1219	711	1219	1219	483	457	1219	762							
<b>RTA 00</b>			1 par boîte														
 <p><b>Banquette deux places, 60 po, dossier fermé</b> TFC : 8 V.   7.32 M Poids unitaire : 100 LB   45.5 KG Poids - boîte : 127 LB   57.61 KG Volume - boîte : 62.75 P<sup>3</sup>   1.77 M<sup>3</sup></p>		8506-60	1	2	3	4	5	6	7	8	9	10	11	12			
			3703	3959	4175	4423	4831	5207	5583	5911	6319	6703	7223	7959			
			<b>DIMENSIONS HORS TOUT</b>			<b>DIMENSIONS DE L'ASSISE</b>			<b>DIMENSIONS DU DOSSIER</b>								
			L	P	H	L	P	H	L	H							
			PO 60	28	48	60	19	18	60	30							
			MM 1524	711	1219	1524	483	457	1524	762							
<b>RTA 00</b>			1 par boîte														
 <p><b>Banquette trois places, 72 po, dossier fermé</b> TFC : 9 V.   8.23 M Poids unitaire : 120 LB   54.5 KG Poids - boîte : 153 LB   69.4 KG Volume - boîte : 75 P<sup>3</sup>   2.12 M<sup>3</sup></p>		8506-72	1	2	3	4	5	6	7	8	9	10	11	12			
			4122	4410	4653	4932	5391	5814	6237	6606	7065	7497	8082	8910			
			<b>DIMENSIONS HORS TOUT</b>			<b>DIMENSIONS DE L'ASSISE</b>			<b>DIMENSIONS DU DOSSIER</b>								
			L	P	H	L	P	H	L	H							
			PO 72	28	48	72	19	18	72	30							
			MM 1829	711	1219	1829	483	457	1829	762							
<b>RTA 00</b>			1 par boîte														

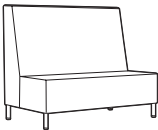
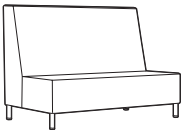
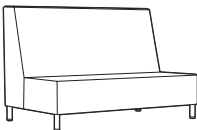
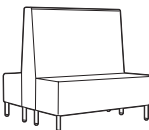
DESCRIPTION	CARACTÉRISTIQUES	MODÈLE	GRADES DE TEXTILE DE SÉRIE											
			1	2	3	4	5	6	7	8	9	10	11	12
 <p><b>Banquette trois places, 78 po, dossier fermé</b>                      TFC : 10 V.   9.14 M                      Poids unitaire : 130 LB   59.1 KG                      Poids - boîte : 163 LB   73.94 KG                      Volume - boîte : 79.75 P<sup>3</sup>   2.25 M<sup>3</sup></p>		<b>8506-78</b>	4409	4729	4999	5309	5819	6289	6759	7169	7679	8159	8809	9729
			<b>DIMENSIONS HORS TOUT</b>			<b>DIMENSIONS DE L'ASSISE</b>			<b>DIMENSIONS DU DOSSIER</b>					
			<b>L</b>	<b>P</b>	<b>H</b>	<b>L</b>	<b>P</b>	<b>H</b>	<b>L</b>	<b>H</b>				
			PO 78	28	48	78	19	18	78	30				
			MM 1981	711	1219	1981	483	457	1981	762				
		<b>RTA 00</b>	1 par boîte											
 <p><b>Banquette deux places, 48 po, dossier ouvert</b>                      TFC : 5 V.   4.57 M                      Poids unitaire : 80 LB   36.4 KG                      Poids - boîte : 105 LB   47.63 KG                      Volume - boîte : 50.75 P<sup>3</sup>   1.43 M<sup>3</sup></p>		<b>8507-48</b>	3012	3172	3307	3462	3717	3952	4187	4392	4647	4887	5212	5672
			<b>DIMENSIONS HORS TOUT</b>			<b>DIMENSIONS DE L'ASSISE</b>			<b>DIMENSIONS DU DOSSIER</b>					
			<b>L</b>	<b>P</b>	<b>H</b>	<b>L</b>	<b>P</b>	<b>H</b>	<b>L</b>	<b>H</b>				
			PO 48	28	48	48	19	18	48	30				
			MM 1219	711	1219	1219	483	457	1219	762				
		<b>RTA 00</b>	1 par boîte											
 <p><b>Banquette deux places, 60 po, dossier ouvert</b>                      TFC : 6 V.   5.49 M                      Poids unitaire : 100 LB   45.5 KG                      Poids - boîte : 127 LB   57.61 KG                      Volume - boîte : 62.75 P<sup>3</sup>   1.77 M<sup>3</sup></p>		<b>8507-60</b>	3504	3696	3858	4044	4350	4632	4914	5160	5466	5754	6144	6696
			<b>DIMENSIONS HORS TOUT</b>			<b>DIMENSIONS DE L'ASSISE</b>			<b>DIMENSIONS DU DOSSIER</b>					
			<b>L</b>	<b>P</b>	<b>H</b>	<b>L</b>	<b>P</b>	<b>H</b>	<b>L</b>	<b>H</b>				
			PO 60	28	48	60	19	18	60	30				
			MM 1524	711	1219	1524	483	457	1524	762				
		<b>RTA 00</b>	1 par boîte											
 <p><b>Banquette trois places, 72 po, dossier ouvert</b>                      TFC : 7 V.   6.4 M                      Poids unitaire : 120 LB   54.5 KG                      Poids - boîte : 153 LB   69.4 KG                      Volume - boîte : 75 P<sup>3</sup>   2.12 M<sup>3</sup></p>		<b>8507-72</b>	3885	4109	4298	4515	4872	5201	5530	5817	6174	6510	6965	7609
			<b>DIMENSIONS HORS TOUT</b>			<b>DIMENSIONS DE L'ASSISE</b>			<b>DIMENSIONS DU DOSSIER</b>					
			<b>L</b>	<b>P</b>	<b>H</b>	<b>L</b>	<b>P</b>	<b>H</b>	<b>L</b>	<b>H</b>				
			PO 72	28	48	72	19	18	72	30				
			MM 1829	711	1219	1829	483	457	1829	762				
		<b>RTA 00</b>	1 par boîte											
 <p><b>Banquette trois places, 78 po, dossier ouvert</b>                      TFC : 8 V.   7.32 M                      Poids unitaire : 130 LB   59.1 KG                      Poids - boîte : 163 LB   73.94 KG                      Volume - boîte : 79.75 P<sup>3</sup>   2.25 M<sup>3</sup></p>		<b>8507-78</b>	4134	4390	4606	4854	5262	5638	6014	6342	6750	7134	7654	8390
			<b>DIMENSIONS HORS TOUT</b>			<b>DIMENSIONS DE L'ASSISE</b>			<b>DIMENSIONS DU DOSSIER</b>					
			<b>L</b>	<b>P</b>	<b>H</b>	<b>L</b>	<b>P</b>	<b>H</b>	<b>L</b>	<b>H</b>				
			PO 78	28	48	78	19	18	78	30				
			MM 1981	711	1219	1981	483	457	1981	762				
		<b>RTA 00</b>	1 par boîte											
 <p><b>Banquette quatre places, 48 po, dossier double</b>                      TFC : 9 V.   8.23 M                      Poids unitaire : 128 LB   58.2 KG                      Poids - boîte : 163 LB   73.94 KG                      Volume - boîte : 89.75 P<sup>3</sup>   2.54 M<sup>3</sup></p>		<b>8508-48</b>	4545	4833	5076	5355	5814	6237	6660	7029	7488	7920	8505	9333
			<b>DIMENSIONS HORS TOUT</b>			<b>DIMENSIONS DE L'ASSISE</b>			<b>DIMENSIONS DU DOSSIER</b>					
			<b>L</b>	<b>P</b>	<b>H</b>	<b>L</b>	<b>P</b>	<b>H</b>	<b>L</b>	<b>H</b>				
			PO 48	55	48	48	19	18	48	30				
			MM 1219	1397	1219	1219	483	457	1219	762				
		<b>RTA 00</b>	1 par boîte											

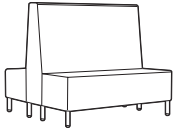
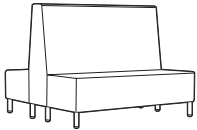
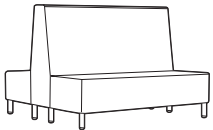
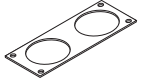
DESCRIPTION	CARACTÉRISTIQUES	MODÈLE	GRADES DE TEXTILE DE SÉRIE												
			1	2	3	4	5	6	7	8	9	10	11	12	
 <p><b>Banquette quatre places, 60 po, dossier double</b>                      TFC : 10 V.   9.14 M                      Poids unitaire : 160 LB   72.7 KG                      Poids - boîte : 198 LB   89.81 KG                      Volume - boîte : 111 P³   3.14 M³</p>	Module expédié démonté (KD) en option (sans supplément)	<b>8508-60</b>	5325	5645	5915	6225	6735	7205	7675	8085	8595	9075	9725	10645	
			<b>DIMENSIONS HORS TOUT</b>			<b>DIMENSIONS DE L'ASSISE</b>			<b>DIMENSIONS DU DOSSIER</b>						
			<b>L</b>	<b>P</b>	<b>H</b>	<b>L</b>	<b>P</b>	<b>H</b>	<b>L</b>	<b>H</b>					
			PO 60	55	48	60	19	18	60	30					
			MM 1524	1397	1219	1524	483	457	1524	762					
			<b>RTA 00</b>		1 par boîte										
 <p><b>Banquette six places, 72 po, dossier double</b>                      TFC : 11 V.   10.06 M                      Poids unitaire : 192 LB   87.3 KG                      Poids - boîte : 242 LB   109.77 KG                      Volume - boîte : 132.5 P³   3.75 M³</p>	Module expédié démonté (KD) en option (sans supplément)	<b>8508-72</b>	5993	6345	6642	6983	7544	8061	8578	9029	9590	10118	10833	11845	
			<b>DIMENSIONS HORS TOUT</b>			<b>DIMENSIONS DE L'ASSISE</b>			<b>DIMENSIONS DU DOSSIER</b>						
			<b>L</b>	<b>P</b>	<b>H</b>	<b>L</b>	<b>P</b>	<b>H</b>	<b>L</b>	<b>H</b>					
			PO 72	55	48	72	19	18	72	30					
			MM 1829	1397	1219	1829	483	457	1829	762					
			<b>RTA 00</b>		1 par boîte										
 <p><b>Banquette six places, 78 po, dossier double</b>                      TFC : 12 V.   10.97 M                      Poids unitaire : 208 LB   94.5 KG                      Poids - boîte : 255 LB   115.67 KG                      Volume - boîte : 141.75 P³   4.01 M³</p>	Module expédié démonté (KD) en option (sans supplément)	<b>8508-78</b>	6530	6914	7238	7610	8222	8786	9350	9842	10454	11030	11810	12914	
			<b>DIMENSIONS HORS TOUT</b>			<b>DIMENSIONS DE L'ASSISE</b>			<b>DIMENSIONS DU DOSSIER</b>						
			<b>L</b>	<b>P</b>	<b>H</b>	<b>L</b>	<b>P</b>	<b>H</b>	<b>L</b>	<b>H</b>					
			PO 78	55	48	78	19	18	78	30					
			MM 1981	1397	1219	1981	483	457	1981	762					
			<b>RTA 00</b>		1 par boîte										
 <p><b>Jeu de ferrure de jumelage</b>                      TFC : s.o.                      Poids unitaire : 0.25 LB   - KG                      Poids - boîte : 0.5 LB   0.23 KG                      Volume - boîte : 0.1 P³   0.03 M³</p>	Comprend deux fixations	Prix courant													
		<b>8509</b>	75												
			<b>DIMENSIONS HORS TOUT</b>			<b>DIMENSIONS DE L'ASSISE</b>			<b>DIMENSIONS DU DOSSIER</b>						
		<b>L</b>	<b>P</b>	<b>H</b>	<b>L</b>	<b>P</b>	<b>H</b>	<b>L</b>	<b>H</b>						
PO 2.5	6	0.25	-	-	-	-	-								
MM 64	152	6	-	-	-	-	-								
			<b>RTA 00</b>		1 par boîte										

**VITROLA**



modèle 8271

modèle 8275



modèle 8274, 8275 et 8276

**CARACTÉRISTIQUES DE SÉRIE**

- Les sièges de salon rembourrés d'un attrait classique sont dotés d'accoudoirs plongeants.
- Le dossier du fauteuil est offert en deux hauteurs; la gamme propose aussi une causeuse et un canapé à trois places.
- Un pouf et un coussin décoratif agencés viennent compléter la collection.
- Les sièges sont entièrement rembourrés et agrémentés d'un passepoil au bas du bâti.
- Les cousins d'assise sont fixes et solidement cousus.
- Des pieds effilés en érable sont de série.
- Les pieds sont munis de série de patins blancs qui ne marquent pas et qui conviennent pour les planchers à moquette et à revêtement dur.
- Choix de rembourrage : tissus, vinyles ou cuirs. Les modèles garnis d'un vinyle ou cuir peuvent présenter des piqûres sur les coussins d'assise ou de dossier, s'il y a lieu.
- Le rembourrage du dossier est d'une seule pièce, sans couture; toutefois, si le textile choisi ne peut être posé à contresens, des coutures seront nécessaires (une dans le cas de la causeuse, deux dans le cas du canapé).
- Tous les modèles sont expédiés entièrement montés.

**CARACTÉRISTIQUES EN OPTION**



Ajouter les codes d'options dans l'ordre suivant :

- **Numéro de modèle**  
**8271** Fauteuil de salon  
**8272** Causeuse  
**8273** Canapé à trois places  
**8274** Pouf  
**8275** Fauteuil de salon à dossier haut  
**8276** Coussin décoratif
- **Textile**  
 Préciser le code de textile.
- **Pieds en bois**  
**(AB)** Absolu (AAM)  
**(BM)** Noir (BKM)  
**(AC)** Cerisier (ACM)  
**(EO)** Chêne foncé (EOM)  
**(EC)** Espresso (ECM)  
**(HT)** Gris (HGM)  
**(AH)** Miel (AHM)  
**(TM)** Acajou (TMM)  
**(AM)** Maple (AVM)  
**(MW)** Noyer moyen (MWM)  
**(NL)** Noyer naturel (NLW)  
**(AT)** Nuit (ASM)  
**(BI)** Noce Biondo (NBM)  
**(GI)** Noce Grigio (NGM)  
**(EI)** Noce Leggero (NEM)  
**(MI)** Noce Medio (NMM)  
**(SH)** Palissandre (SKM)  
**(TF)** Bois fruitier (TFM)  
**(TW)** Noyer (TWM)  
**(WR)** Crème WC (WTM)  
**(WH)** Blanc (WHM)  
**(WM)** Cerisier d'hiver (WCM)  
 (consulter le site Web pour les couleurs)

**EXEMPLE D'UN CODE POUR LA COMMANDE D'UN SIÈGE VITROLA :**

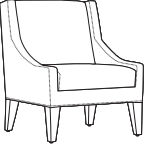
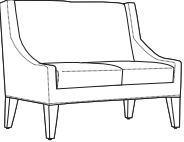
8271	WA50	HT
Modèle	Textile	Pieds en bois

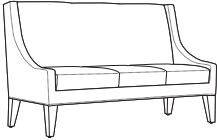
DESCRIPTION	CARACTÉRISTIQUES	MODÈLE	GRADES DE TEXTILE DE SÉRIE											
			1	2	3	4	5	6	7	8	9	10	11	12
 <p><b>Fauteuil de salon</b>                      TFC : 5.25 V.   4.8 M                      Poids unitaire : 80 LB   36.4 KG                      Poids - boîte : 90 LB   40.82 KG                      Volume - boîte : 20.25 P<sup>3</sup>   0.57 M<sup>3</sup></p>		<b>8271</b>	1423	1591	1733	1896	2163	2410	2657	2872	3140	3392	3733	4216
					<b>DIMENSIONS HORS TOUT</b>			<b>DIMENSIONS DE L'ASSISE</b>			<b>DIMENSIONS DU DOSSIER</b>			
					<b>L</b>	<b>P</b>	<b>H</b>	<b>L</b>	<b>P</b>	<b>H</b>	<b>L</b>	<b>H</b>		
		PO			28	31	34	22	20	18	22	16		
		MM			711	787	864	559	508	457	559	406		
			<b>RTA 00</b>			1 par boîte								
 <p><b>Causeuse</b>                      TFC : 7.25 V.   6.63 M                      Poids unitaire : 95 LB   43.2 KG                      Poids - boîte : 107 LB   48.53 KG                      Volume - boîte : 36.5 P<sup>3</sup>   1.03 M<sup>3</sup></p>		<b>8272</b>	2349	2581	2777	3002	3371	3712	4053	4350	4720	5068	5539	6206
					<b>DIMENSIONS HORS TOUT</b>			<b>DIMENSIONS DE L'ASSISE</b>			<b>DIMENSIONS DU DOSSIER</b>			
					<b>L</b>	<b>P</b>	<b>H</b>	<b>L</b>	<b>P</b>	<b>H</b>	<b>L</b>	<b>H</b>		
		PO			51	31	34	45	20	18	45	16		
		MM			1295	787	864	1143	508	457	1143	406		
			<b>RTA 00</b>			1 par boîte								

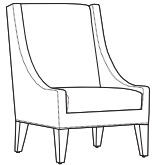
DESCRIPTION	CARACTÉRISTIQUES	MODÈLE	GRADES DE TEXTILE DE SÉRIE												
			1	2	3	4	5	6	7	8	9	10	11	12	
 <p><b>Canapé à trois places</b>                      TFC : 9.25 V.   8.46 M                      Poids unitaire : 125 LB   56.8 KG                      Poids - boîte : 140 LB   63.5 KG                      Volume - boîte : 51.75 P<sup>3</sup>   1.46 M<sup>3</sup></p>		<b>8273</b>	3113	3409	3659	3946	4417	4852	5287	5666	6138	6582	7183	8034	
				<b>DIMENSIONS HORS TOUT</b>			<b>DIMENSIONS DE L'ASSISE</b>			<b>DIMENSIONS DU DOSSIER</b>					
				<b>L</b>	<b>P</b>	<b>H</b>	<b>L</b>	<b>P</b>	<b>H</b>	<b>L</b>	<b>H</b>				
				PO 74.25	31	34	68.25	20	18	68.25	16				
				MM 1886	787	864	1734	508	457	1734	406				
		<b>RTA 00</b>		1 par boîte											
 <p><b>Pouf</b>                      TFC : 1.75 V.   1.6 M                      Poids unitaire : 15 LB   6.8 KG                      Poids - boîte : 20 LB   9.07 KG                      Volume - boîte : 8 P<sup>3</sup>   0.22 M<sup>3</sup></p>		<b>8274</b>	525	581	628	683	772	854	936	1008	1097	1181	1295	1456	
				<b>DIMENSIONS HORS TOUT</b>			<b>DIMENSIONS DE L'ASSISE</b>			<b>DIMENSIONS DU DOSSIER</b>					
				<b>L</b>	<b>P</b>	<b>H</b>	<b>L</b>	<b>P</b>	<b>H</b>	<b>L</b>	<b>H</b>				
				PO 24	24	17	24	-	17	-	-				
				MM 610	610	432	610	-	432	-	-				
		<b>RTA 00</b>		1 par boîte											
 <p><b>Fauteuil de salon à dossier haut</b>                      TFC : 6.25 V.   5.72 M                      Poids unitaire : 85 LB   38.6 KG                      Poids - boîte : 96 LB   43.54 KG                      Volume - boîte : 28.25 P<sup>3</sup>   0.79 M<sup>3</sup></p>		<b>8275</b>	1652	1852	2021	2215	2533	2827	3121	3377	3696	3996	4402	4977	
				<b>DIMENSIONS HORS TOUT</b>			<b>DIMENSIONS DE L'ASSISE</b>			<b>DIMENSIONS DU DOSSIER</b>					
				<b>L</b>	<b>P</b>	<b>H</b>	<b>L</b>	<b>P</b>	<b>H</b>	<b>L</b>	<b>H</b>				
				PO 28	31	42	22	20	18	22	18				
				MM 711	787	1067	559	508	457	559	457				
		<b>RTA 00</b>		1 par boîte											
 <p><b>Coussin décoratif</b>                      TFC : 0.75 V.   0.69 M                      Poids unitaire : 3 LB   1.4 KG                      Poids - boîte : 4 LB   1.81 KG                      Volume - boîte : 1 P<sup>3</sup>   0.02 M<sup>3</sup></p>		<b>8276</b>	175	199	219	243	281	316	351	382	420	456	505	574	
				<b>DIMENSIONS HORS TOUT</b>			<b>DIMENSIONS DE L'ASSISE</b>			<b>DIMENSIONS DU DOSSIER</b>					
				<b>L</b>	<b>P</b>	<b>H</b>	<b>L</b>	<b>P</b>	<b>H</b>	<b>L</b>	<b>H</b>				
				PO 23	6	8	-	-	-	-	-				
				MM 584	152	203	-	-	-	-	-				
		<b>RTA 00</b>		1 par boîte											

SIÈGES WIND



modèle 3361 (fauteuil club), modèle 3362 (causeuse) + modèle 3367 (table de salon)

CARACTÉRISTIQUES DE SÉRIE

- La gamme Wind propose des sièges de salon et des tables autoportants.
- Les sièges Wind sont une interprétation contemporaine du classique fauteuil à l'anglaise dont les proportions ont été réduites pour tenir compte des pièces plus petites d'aujourd'hui.
- Les sièges Wind peuvent être dotés de pieds en métal ou en bois. Se reporter à la colonne de droite pour plus de détails.
- Un choix de patins est offert. Se reporter à la colonne de droite pour plus de détails. Cette gamme n'est pas conçue pour recevoir des roulettes.
- Choix de rembourrage : tissus, vinyles ou cuirs. Les modèles garnis d'un vinyle ou cuir peuvent présenter des piqûres sur les coussins d'assise ou de dossier, s'il y a lieu.
- Les sièges peuvent être garnis de textiles contrastants. Préciser le choix de textiles pour les accoudoirs, le dos et la jupe avant séparément du textile souhaité pour le coussin d'assise.

Ajouter les codes d'options dans l'ordre suivant :

- **Numéro de modèle de 3361 à 3363**  
Sièges à pieds en métal  
**de 3431 à 3433**  
Sièges à pieds en bois
- **Textile – accoudoirs + dossier**  
(comprend la jupe avant)  
Préciser le code de textile.
- **Textile – assise**  
Préciser le code de textile.
- **Fini – pieds (métal)**  
Pour le choix de finis du piétement, se reporter à la page 378. Un supplément s'applique sur les finis plaqués :  
(**CHM**) Chromé. Sans supplément.  
(**BCH**) Chrome brossé. Ajouter 49 \$ pour le fauteuil club. Ajouter 84 \$ pour la causeuse. Ajouter 174 \$ pour le canapé.  
(**SBR**) Laiton satiné. Ajouter 132 \$ pour le fauteuil club. Ajouter 204 \$ pour la causeuse. Ajouter 399 \$ pour le canapé.  
(**ACO**) Cuivre ancien. Ajouter 132 \$ pour le fauteuil club. Ajouter 204 \$ pour la causeuse. Ajouter 399 \$ pour le canapé.
- **Fini – pieds (bois)**

( <b>AAM</b> ) Absolu	( <b>NLW</b> ) Noyer naturel
( <b>BKM</b> ) Noir	( <b>ASM</b> ) Nuit
( <b>ACM</b> ) Cerisier	( <b>NBM</b> ) Noce Biondo
( <b>EOM</b> ) Chêne foncé	( <b>NGM</b> ) Noce Grigio
( <b>ECM</b> ) Espresso	( <b>NEM</b> ) Noce Leggero
( <b>TFM</b> ) Bois fruitier	( <b>NMM</b> ) Noce Medio
( <b>HGM</b> ) Gris	( <b>SKM</b> ) Palissandre
( <b>AHM</b> ) Miel	( <b>TWM</b> ) Noyer
( <b>TMM</b> ) Acajou	( <b>WTM</b> ) Crème WC
( <b>AVM</b> ) Érable	( <b>WHM</b> ) Blanc
( <b>MWM</b> ) Noyer moyen	( <b>WCM</b> ) Cerisier d'hiver
- **Choix de patins**  
(modèles à piétements en métal uniquement)  
(**GL**) patins noir pour la plupart des surfaces (de série)  
(**NM**) patins ne marquant pas pour la plupart des surfaces. Sans supplément.
- **Choix de patins**  
(modèles à piétements en bois uniquement)  
(**NM**) patins ne marquant pas pour la plupart des surfaces (de série)  
(**SG**) patins à coussinet en acier pour surfaces à moquette. Ajouter 17 \$.  
(**RG**) patins antidérapants à coussinet en caoutchouc pour la plupart des surfaces à revêtement dur. Ajouter 22 \$.  
(**FG**) patins à coussinet en feutre pour la plupart des surfaces à revêtement dur. Ajouter 22 \$.

PIQÛRES SUPPLÉMENTAIRES - ILLUSTRATIONS

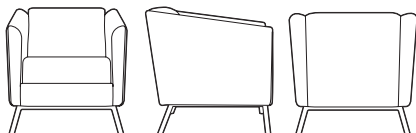

Piqûres de série - rembourrage en tissu ou vinyle

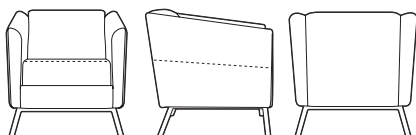



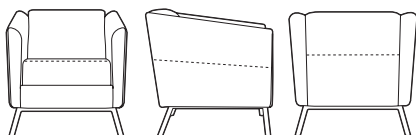



Piqûres supplémentaire - rembourrage en cuir



Piqûres supplémentaire - rembourrage en cuir

Pour les tables Wind, se reporter à la page 326.  
Pour la gamme Wind Linear, se reporter à la page 328. Cette gamme comprend des modèles jumelables.

DESCRIPTION	CARACTÉRISTIQUES	MODÈLE	GRADES DE TEXTILE DE SÉRIE												
			1	2	3	4	5	6	7	8	9	10	11	12	
 <p><b>Fauteuil club, piétements en métal</b> TFC : 4.5 V.   4.11 M Poids unitaire : 55 LB   25 KG Poids - boîte : 62 LB   28.12 KG Volume - boîte : 16.5 P<sup>3</sup>   0.46 M<sup>3</sup></p>		<b>3361</b>	-	1711	1832	1973	2202	2413	2624	2809	3038	3254	3547	3961	
			<b>DIMENSIONS HORS TOUT</b>			<b>DIMENSIONS DE L'ASSISE</b>			<b>DIMENSIONS DU DOSSIER</b>						
			<b>L</b>	<b>P</b>	<b>H</b>	<b>L</b>	<b>P</b>	<b>H</b>	<b>L</b>	<b>H</b>					
			PO	27,5	29	28,5	19,5	19	17	19	12				
		MM	699	737	724	495	483	432	483	305					
		<b>RTA.00</b>	1 par boîte												

DESCRIPTION	CARACTÉRISTIQUES	MODÈLE	GRADES DE TEXTILE DE SÉRIE											
			1	2	3	4	5	6	7	8	9	10	11	12
 <p><b>Causese, piétements en métal</b>                      TFC : 6.75 V.   6.17 M                      Poids unitaire : 95 LB   43.2 KG                      Poids - boîte : 102 LB   46.27 KG                      Volume - boîte : 30 P3   0.84 M<sup>3</sup></p>		<b>3362</b>	-	2288	2471	2680	3024	3341	3659	3935	4280	4604	5042	5663
				DIMENSIONS HORS TOUT			DIMENSIONS DE L'ASSISE			DIMENSIONS DU DOSSIER				
				L	P	H	L	P	H	L	H			
				PO 54.5	29	28.5	46.5	19	17	46.5	12			
				MM 1384	737	724	1181	483	432	1181	305			
			<b>RTA 00</b>	1 par boîte										
 <p><b>Canapé trois places, piétements en métal</b>                      TFC : 9 V.   8.23 M                      Poids unitaire : 125 LB   56.8 KG                      Poids - boîte : 135 LB   61.23 KG                      Volume - boîte : 42.5 P3   1.2 M<sup>3</sup></p>		<b>3363</b>	-	2863	3107	3385	3845	4267	4691	5059	5519	5951	6535	7363
				DIMENSIONS HORS TOUT			DIMENSIONS DE L'ASSISE			DIMENSIONS DU DOSSIER				
				L	P	H	L	P	H	L	H			
				PO 78	29	28.5	70.5	19	17	70.5	12			
				MM 1981	737	724	1791	483	432	1791	305			
			<b>RTA 00</b>	1 par boîte										
 <p><b>Fauteuil club, piétements en bois</b>                      TFC : 6 V.   5.49 M                      Poids unitaire : 53 LB   24.1 KG                      Poids - boîte : 59 LB   26.76 KG                      Volume - boîte : 16.5 P3   0.46 M<sup>3</sup></p>		<b>3431</b>	-	1968	2130	2317	2622	2904	3186	3432	3738	4026	4416	4968
				DIMENSIONS HORS TOUT			DIMENSIONS DE L'ASSISE			DIMENSIONS DU DOSSIER				
				L	P	H	L	P	H	L	H			
				PO 27.5	29	28.5	19.5	19	17	19	12			
				MM 699	737	724	495	483	432	483	305			
			<b>RTA 00</b>	1 par boîte										
 <p><b>Causese, piétements en bois</b>                      TFC : 6.75 V.   6.17 M                      Poids unitaire : 91 LB   41.4 KG                      Poids - boîte : 98 LB   44.45 KG                      Volume - boîte : 30 P3   0.84 M<sup>3</sup></p>		<b>3432</b>	-	2631	2814	3023	3367	3684	4002	4278	4623	4947	5385	6006
				DIMENSIONS HORS TOUT			DIMENSIONS DE L'ASSISE			DIMENSIONS DU DOSSIER				
				L	P	H	L	P	H	L	H			
				PO 54.5	29	28.5	46.5	19	17	46.5	12			
				MM 1384	737	724	1181	483	432	1181	305			
			<b>RTA 00</b>	1 par boîte										
 <p><b>Canapé trois places, piétements en bois</b>                      TFC : 9 V.   8.23 M                      Poids unitaire : 119 LB   54.1 KG                      Poids - boîte : 129 LB   58.51 KG                      Volume - boîte : 42.5 P3   1.2 M<sup>3</sup></p>		<b>3433</b>	-	3292	3536	3814	4274	4696	5120	5488	5948	6380	6964	7792
				DIMENSIONS HORS TOUT			DIMENSIONS DE L'ASSISE			DIMENSIONS DU DOSSIER				
				L	P	H	L	P	H	L	H			
				PO 78	29	28.5	70.5	19	17	70.5	12			
				MM 1981	737	724	1791	483	432	1791	305			
			<b>RTA 00</b>	1 par boîte										

TABLES WIND



modèle 3367 (table de salon rectangulaire)

Pour les sièges Wind, se reporter à la page 324.

CARACTÉRISTIQUES DE SÉRIE

- Les tables Wind rehaussent le décor moderne de nombreux milieux, se mariant tout naturellement avec les sièges de salon Wind et Wind Linear et ceux d'autres gammes d'un design contemporain (comme Kate, Erin et Marche).
- Les tables Wind sont offertes dotées de pieds en métal uniquement. Se reporter à la colonne de droite pour plus de détails.
- Un choix de patins est offert. Se reporter à la colonne de droite pour plus de détails. Cette gamme n'est pas conçue pour recevoir des roulettes.
- Les plateaux de table sont offerts dans un choix de finis mélaminés qui s'agencent aux finis des gammes de meubles et de sièges en bois de Global. Ils sont aussi offerts en stratifié haute pression (HPL) moyennant un supplément de 20 %. Préciser HPL en plus du code de fini.

Ajouter les codes d'options dans l'ordre suivant :

- **Numéro de modèle**  
précisez le numéro de modèle
- **Fini – plateau en mélamine (LPL)**  
acajou absolu (ACJ), nuit d'orient (ASN), cerisier avant (AWC), miel avant (AWH), blizzard (BZD), gris hors série (CGY), noir (BLK), cobalt brossé (BRC), érable clair (CMB), espresso profond (DES), blanc de blancs (DWT), fashionista (FAS), première classe (FCL), Noce Biondo (NBL), Noce Grigio (NGL), Noce Leggero (NEL), Noce Medio (NML), acajou sur quartier (QTM), beauté naturelle (SBY), concassé (SDT), cerisier d'hiver (WCR), chocolat blanc (WHC) et brou (WHE).
- **Fini-pieds**  
Pour le choix de finis du piétement, se reporter à la page 378. Un supplément s'applique sur les finis plaqués :  
(CHM) Chromé. Sans supplément.  
(BCH) Chrome brossé. Ajouter 73 \$.  
(SBR) Laiton satiné. Ajouter 189 \$.  
(ACO) Cuivre ancien. Ajouter 189 \$.
- **Choix de patins**  
(GL) patins noir pour la plupart des surfaces (de série)  
(NM) patins ne marquant pas pour la plupart des surfaces. Sans supplément.

DESCRIPTION	CARACTÉRISTIQUES	MODÈLE	GRADES DE TEXTILE DE SÉRIE						
		Prix courant							
		3366	661	Dessus en mélamine					
		DIMENSIONS HORS TOUT			DIMENSIONS DE L'ASSISE			DIMENSIONS DU DOSSIER	
		L	P	H	L	P	H	L	H
PO	24	24	17	-	-	-	-	-	
MM	610	610	432	-	-	-	-	-	
		<b>RTA 00</b>	1 par boîte						
		Prix courant							
		3367	886	Dessus en mélamine					
		DIMENSIONS HORS TOUT			DIMENSIONS DE L'ASSISE			DIMENSIONS DU DOSSIER	
		L	P	H	L	P	H	L	H
PO	48	20	15	-	-	-	-	-	
MM	1219	508	381	-	-	-	-	-	
		<b>RTA 00</b>	1 par boîte						
		Prix courant							
		3368	1214	Dessus en mélamine					
		DIMENSIONS HORS TOUT			DIMENSIONS DE L'ASSISE			DIMENSIONS DU DOSSIER	
		L	P	H	L	P	H	L	H
PO	36	36	15	-	-	-	-	-	
MM	914	914	381	-	-	-	-	-	
		<b>RTA 00</b>	1 par boîte						
		Prix courant							
		3870	721	Dessus en mélamine					
		DIMENSIONS HORS TOUT			DIMENSIONS DE L'ASSISE			DIMENSIONS DU DOSSIER	
		L	P	H	L	P	H	L	H
PO	24	24	17	-	-	-	-	-	
MM	610	610	432	-	-	-	-	-	
		<b>RTA 00</b>	1 par boîte						



DESCRIPTION	CARACTÉRISTIQUES	MODÈLE	GRADES DE TEXTILE DE SÉRIE							
 <p><b>Table de salon circulaire, piétements en métal</b>                      TFC : s.o.                      Poids unitaire : 50 LB   22.7 KG                      Poids - boîte : 57 LB   25.85 KG                      Volume - boîte : 22 P<sup>3</sup>   0.62 M<sup>3</sup></p>			Prix courant							
			<b>3871</b>	1115	Dessus en mélamine					
			<b>DIMENSIONS HORS TOUT</b>			<b>DIMENSIONS DE L'ASSISE</b>			<b>DIMENSIONS DU DOSSIER</b>	
			<b>L</b>	<b>P</b>	<b>H</b>	<b>L</b>	<b>P</b>	<b>H</b>	<b>L</b>	<b>H</b>
		PO 36	36	15	-	-	-	-	-	
		MM 914	914	381	-	-	-	-	-	
			<b>RTA 00</b>	1 par boîte						

SIÈGES WIND LINEAR



modèles 3363R et 3363L avec table de transition 3882, fixations pour table 3360 et tables de salon 3880

Pour les tables Wind Linear, se reporter à la page 332.

CARACTÉRISTIQUES DE SÉRIE

- Complément parfait de notre très populaire collection de sièges de salon Wind, la gamme Wind Linear se distingue par ses lignes épurées et accueillantes.
- La gamme propose des sièges se déclinant en versions sans accoudoirs, ou encore avec un ou deux accoudoirs; des bancs et des tables viennent la compléter.
- Les sièges peuvent être utilisés comme modules autoportants ou peuvent être jumelés. Se reporter à la rubrique Jumelage ci-dessous pour plus de détails.
- Les sièges Wind peuvent être dotés de pieds en métal ou en bois. Se reporter à la colonne de droite pour plus de détails.
- Un choix de patins est offert. Se reporter à la colonne de droite pour plus de détails. Cette gamme n'est pas conçue pour recevoir des roulettes.
- Choix de rembourrage : tissus, vinyles ou cuirs. Les modèles garnis d'un vinyle ou cuir peuvent présenter des piqûres sur les coussins d'assise ou de dossier, s'il y a lieu.
- Les sièges peuvent être garnis de textiles contrastants. Préciser le choix de textiles pour les accoudoirs, le dos et la jupe avant séparément du textile souhaité pour le coussin d'assise.

JUMELAGE

- **Pieds en métal (sièges) :**  
Des tables de transition peuvent s'installer à l'extérieur ou entre des sièges pour aménager diverses zones de travail ou collaboratives. Un jeu de fixations pour table 3360 est requis.
- **Pieds en bois (sièges) :**  
Des ferrures de jumelage siège à siège sont offertes, permettant de jumeler des sièges ensemble à leur extrémité sans accoudoir. Cette option doit être choisie au moment de la commande puisque les ferrures de jumelage sont installées en usine et ne peuvent être ajoutées sur place. Les tables de transition et les tables de bout de transitions Wind Linear (modèles 3882 + 3884) peuvent être montées entre deux sièges.
- Les bancs et les poufs ne peuvent se jumeler aux modules sièges.



Ajouter les codes d'options dans l'ordre suivant :

- **Numéro de modèle**  
3361L/R/NA, 3363L/R/NA, 3361B + 3363B  
Sièges à pieds en métal  
3431L/R/NA, 3433L/R/NA, 3434B + 3435B  
Sièges à pieds en bois
- **Textile – accoudoirs + dossier**  
(comprend la jupe avant)  
Préciser le code de textile.
- **Textile – assise**  
Préciser le code de textile.
- **Leg finish** (métal)  
Pour le choix de finis du piétement, se reporter à la page 378. Un supplément s'applique sur les finis plaqués :  
(CHM) Chromé. Sans supplément.  
(BCH) Chrome brossé. Ajouter 130 \$ pour les sièges monoplaces. Ajouter 200 \$ pour les canapés. Ajouter 107 \$ pour le pouf. Ajouter 193 \$ pour le banc.  
(SBR) Laiton satiné. Ajouter 275 \$ pour les sièges monoplaces. Ajouter 449 \$ pour les canapés. Ajouter 228 \$ pour le pouf. Ajouter 441 \$ pour le banc.
- **(ACO) Cuivre ancien.** Ajouter 275 \$ pour les sièges monoplaces. Ajouter 449 \$ pour les canapés. Ajouter 228 \$ pour le pouf. Ajouter 441 \$ pour le banc.
- **Fini – pieds (bois)**  
(AAM) Absolu (NLW) Noyer naturel  
(BKM) Noir (ASM) Nuit  
(ACM) Cerisier (NBM) Noce Biondo  
(EOM) Chêne foncé (NGM) Noce Griggio  
(ECM) Espresso (NEM) Noce Leggero  
(TFM) Bois fruitier (MMM) Noce Medio  
(HGM) Gris (SKM) Palissandre  
(AHM) Miel (TWM) Noyer  
(TMM) Acajou (WTM) Crème WC  
(AVM) Érable (WHM) Blanc  
(MWM) Noyer moyen (WCM) Cerisier d'hiver
- **Choix de patins**  
(modèles à piétements en métal uniquement)  
(GL) patins noir pour la plupart des surfaces (de série)  
(NM) patins ne marquant pas pour la plupart des surfaces. Sans supplément.
- **Choix de patins**  
(modèles à piétements en bois uniquement)  
(NM) patins ne marquant pas pour la plupart des surfaces (de série)  
(SG) patins à coussinet en acier pour surfaces à moquette. Ajouter 17 \$.  
(RG) patins antidérapants à coussinet en caoutchouc pour la plupart des surfaces à revêtement dur. Ajouter 22 \$.  
(FG) patins à coussinet en feutre pour la plupart des surfaces à revêtement dur. Ajouter 22 \$.
- **Jumelage**  
(modèles à piétements en bois uniquement)  
(NG) sans jumelage (de série)  
(GS) jumelage siège à siège.  
Voir le modèle pour le supplément.

DESCRIPTION	CARACTÉRISTIQUES	MODÈLE	GRADES DE TEXTILE DE SÉRIE											
			1	2	3	4	5	6	7	8	9	10	11	12
<p>3361R      3361L</p> <p><b>Siège monospace, accoudoir de gauche ou de droite, piétements en métal</b> TFC : 4.75 V.   4.34 M Poids unitaire : 62 LB   28.2 KG Poids - boîte : 72 LB   32.66 KG Volume - boîte : 28.5 P³   0.8 M³</p>		3361R 3361L	-	1866	1994	2142	2384	2607	2830	3025	3267	3495	3804	4241
			DIMENSIONS HORS TOUT			DIMENSIONS DE L'ASSISE			DIMENSIONS DU DOSSIER					
			L	P	H	L	P	H	L	P	H	L	P	H
			PO 39,5	29	28.5	36	19	17	36	12				
			MM 1003	737	724	914	483	432	914	305				
			RTA 00		1 par boîte									

DESCRIPTION	CARACTÉRISTIQUES	MODÈLE	GRADES DE TEXTILE DE SÉRIE												
			1	2	3	4	5	6	7	8	9	10	11	12	
 <p><b>Siège monoplace sans accoudoirs, piétements en métal</b>                      TFC : 3.25 V.   2.97 M                      Poids unitaire : 48 LB   21.8 KG                      Poids - boîte : 58 LB   26.31 KG                      Volume - boîte : 28.5 P<sup>3</sup>   0.8 M<sup>3</sup></p>		<b>3361NA</b>	-	1673	1761	1862	2028	2180	2333	2466	2632	2788	2999	3298	
				<b>DIMENSIONS HORS TOUT</b>			<b>DIMENSIONS DE L'ASSISE</b>			<b>DIMENSIONS DU DOSSIER</b>					
				<b>L</b>	<b>P</b>	<b>H</b>	<b>L</b>	<b>P</b>	<b>H</b>	<b>L</b>	<b>H</b>				
				PO 36.5	29	28.5	36.5	19	17	36.5	12				
				MM 927	737	724	927	483	432	927	305				
			<b>RTA 00</b>	1 par boîte											
 <p><b>Canapé trois places, accoudoir de gauche ou de droite, piétements en métal</b>                      TFC : 7.75 V.   7.09 M                      Poids unitaire : 105 LB   47.7 KG                      Poids - boîte : 120 LB   54.43 KG                      Volume - boîte : 41 P<sup>3</sup>   1.16 M<sup>3</sup></p>		<b>3363R</b> <b>3363L</b>	-	2672	2881	3122	3517	3881	4245	4563	4958	5330	5834	6547	
				<b>DIMENSIONS HORS TOUT</b>			<b>DIMENSIONS DE L'ASSISE</b>			<b>DIMENSIONS DU DOSSIER</b>					
				<b>L</b>	<b>P</b>	<b>H</b>	<b>L</b>	<b>P</b>	<b>H</b>	<b>L</b>	<b>H</b>				
				PO 75	29	28.5	71	19	17	71	12				
				MM 1905	737	724	1803	483	432	1803	305				
			<b>RTA 00</b>	1 par boîte											
 <p><b>Canapé trois places sans accoudoirs, piétements en métal</b>                      TFC : 6.5 V.   5.94 M                      Poids unitaire : 96 LB   43.6 KG                      Poids - boîte : 111 LB   50.35 KG                      Volume - boîte : 39.25 P<sup>3</sup>   1.11 M<sup>3</sup></p>		<b>3363NA</b>	-	2479	2655	2856	3188	3493	3799	4065	4397	4709	5131	5729	
				<b>DIMENSIONS HORS TOUT</b>			<b>DIMENSIONS DE L'ASSISE</b>			<b>DIMENSIONS DU DOSSIER</b>					
				<b>L</b>	<b>P</b>	<b>H</b>	<b>L</b>	<b>P</b>	<b>H</b>	<b>L</b>	<b>H</b>				
				PO 72	29	28.5	72	19	17	72	12				
				MM 1829	737	724	1829	483	432	1829	305				
			<b>RTA 00</b>	1 par boîte											
 <p><b>Pouf, piétements en métal</b>                      TFC : 1.75 V.   1.6 M                      Poids unitaire : 38 LB   17.3 KG                      Poids - boîte : 50 LB   22.68 KG                      Volume - boîte : 12.5 P<sup>3</sup>   0.35 M<sup>3</sup></p>		<b>3361B</b>	-	1290	1337	1392	1481	1563	1645	1717	1806	1890	2004	2165	
				<b>DIMENSIONS HORS TOUT</b>			<b>DIMENSIONS DE L'ASSISE</b>			<b>DIMENSIONS DU DOSSIER</b>					
				<b>L</b>	<b>P</b>	<b>H</b>	<b>L</b>	<b>P</b>	<b>H</b>	<b>L</b>	<b>H</b>				
				PO 35.5	20.5	17.5	-	-	-	-	-				
				MM 902	521	445	-	-	-	-	-				
			<b>RTA 00</b>	1 par boîte											
 <p><b>Banc, piétements en métal</b>                      TFC : 3.5 V.   3.2 M                      Poids unitaire : 70 LB   31.8 KG                      Poids - boîte : 80 LB   36.29 KG                      Volume - boîte : 18.75 P<sup>3</sup>   0.53 M<sup>3</sup></p>		<b>3363B</b>	-	1943	2038	2146	2325	2489	2654	2797	2976	3144	3371	3693	
				<b>DIMENSIONS HORS TOUT</b>			<b>DIMENSIONS DE L'ASSISE</b>			<b>DIMENSIONS DU DOSSIER</b>					
				<b>L</b>	<b>P</b>	<b>H</b>	<b>L</b>	<b>P</b>	<b>H</b>	<b>L</b>	<b>H</b>				
				PO 72	20.5	17.5	-	-	17.5	-	-				
				MM 1829	521	445	-	-	445	-	-				
			<b>RTA 00</b>	1 par boîte											

DESCRIPTION	CARACTÉRISTIQUES	MODÈLE	GRADES DE TEXTILE DE SÉRIE													
			1	2	3	4	5	6	7	8	9	10	11	12		
 <p><b>3431R</b>                      <b>3431L</b></p> <p><b>Siège monoplace, accoudoir de gauche ou de droite, piétements en bois</b>                      TFC : 4.75 V.   4.34 M                      Poids unitaire : 60 LB   27.3 KG                      Poids - boîte : 70 LB   31.75 KG                      Volume - boîte : 28.5 P<sup>3</sup>   0.8 M<sup>3</sup></p>	<p>Une ferrure de jumelage siège à siège sur un côté est offerte en option. Ajouter 12 \$.</p>	<b>3431R</b> 3431L	-	2146	2275	2422	2664	2887	3111	3305	3548	3776	4084	4521		
		<b>DIMENSIONS HORS TOUT</b> L      P      H			<b>DIMENSIONS DE L'ASSISE</b> L      P      H			<b>DIMENSIONS DU DOSSIER</b> L      H								
		PO	39.5	29	28.5	36	19	17	36	12						
		MM	1003	737	724	914	483	432	914	305						
				<b>RTA 00</b>	1 par boîte											
 <p><b>3431NA</b></p> <p><b>Siège monoplace sans accoudoirs, piétements en bois</b>                      TFC : 3.25 V.   2.97 M                      Poids unitaire : 46 LB   20.9 KG                      Poids - boîte : 56 LB   25.4 KG                      Volume - boîte : 28.5 P<sup>3</sup>   0.8 M<sup>3</sup></p>	<p>Deux ferrures de jumelage siège à siège sur les deux côtés sont offertes en option. Ajouter 24 \$.</p>	<b>3431NA</b>	-	1924	2012	2113	2279	2431	2584	2717	2883	3039	3250	3549		
		<b>DIMENSIONS HORS TOUT</b> L      P      H			<b>DIMENSIONS DE L'ASSISE</b> L      P      H			<b>DIMENSIONS DU DOSSIER</b> L      H								
		PO	36.5	29	28.5	36.5	19	17	36.5	12						
		MM	927	737	724	927	483	432	927	305						
				<b>RTA 00</b>	1 par boîte											
 <p><b>3433R</b>                      <b>3433L</b></p> <p><b>Canapé trois places, accoudoir de gauche ou de droite, piétements en bois</b>                      TFC : 7.75 V.   7.09 M                      Poids unitaire : 99 LB   45 KG                      Poids - boîte : 111 LB   50.35 KG                      Volume - boîte : 41 P<sup>3</sup>   1.16 M<sup>3</sup></p>	<p>Une ferrure de jumelage siège à siège sur un côté est offerte en option. Ajouter 12 \$.</p>	<b>3433R</b> 3433L	-	3073	3283	3523	3918	4282	4647	4964	5360	5732	6235	6948		
		<b>DIMENSIONS HORS TOUT</b> L      P      H			<b>DIMENSIONS DE L'ASSISE</b> L      P      H			<b>DIMENSIONS DU DOSSIER</b> L      H								
		PO	75	29	28.5	71	19	17	71	12						
		MM	1905	737	724	1803	483	432	1803	305						
				<b>RTA 00</b>	1 par boîte											
 <p><b>3433NA</b></p> <p><b>Canapé trois places sans accoudoirs, piétements en bois</b>                      TFC : 6.5 V.   5.94 M                      Poids unitaire : 90 LB   40.9 KG                      Poids - boîte : 105 LB   47.63 KG                      Volume - boîte : 39.25 P<sup>3</sup>   1.11 M<sup>3</sup></p>	<p>Deux ferrures de jumelage siège à siège sur les deux côtés sont offertes en option. Ajouter 24 \$.</p>	<b>3433NA</b>	-	2851	3027	3229	3559	3865	4171	4437	4769	5081	5503	6101		
		<b>DIMENSIONS HORS TOUT</b> L      P      H			<b>DIMENSIONS DE L'ASSISE</b> L      P      H			<b>DIMENSIONS DU DOSSIER</b> L      H								
		PO	72	29	28.5	72	19	17	72	12						
		MM	1829	737	724	1829	483	432	1829	305						
				<b>RTA 00</b>	1 par boîte											
 <p><b>3434B</b></p> <p><b>Pouf, piétements en bois</b>                      TFC : 1.75 V.   1.6 M                      Poids unitaire : 36 LB   16.4 KG                      Poids - boîte : 48 LB   21.77 KG                      Volume - boîte : 12.5 P<sup>3</sup>   0.35 M<sup>3</sup></p>		<b>3434B</b>	-	1484	1531	1586	1675	1757	1839	1911	2000	2084	2198	2359		
		<b>DIMENSIONS HORS TOUT</b> L      P      H			<b>DIMENSIONS DE L'ASSISE</b> L      P      H			<b>DIMENSIONS DU DOSSIER</b> L      H								
		PO	35.5	20.5	17.5	-	-	-	-	-						
		MM	902	521	445	-	-	-	-	-						
				<b>RTA 00</b>	1 par boîte											

DESCRIPTION	CARACTÉRISTIQUES	MODÈLE	GRADES DE TEXTILE DE SÉRIE														
			1	2	3	4	5	6	7	8	9	10	11	12			
 <p><b>Banc, piétements en bois</b>                      TFC : 3.5 V.   3.2 M                      Poids unitaire : 66 LB   30 KG                      Poids - boîte : 76 LB   34.47 KG                      Volume - boîte : 18.75 P<sup>3</sup>   0.53 M<sup>3</sup></p>		<b>3435B</b>	-	2234	2329	2437	2616	2780	2945	3088	3267	3435	3662	3984			
			<b>DIMENSIONS HORS TOUT</b>			<b>DIMENSIONS DE L'ASSISE</b>			<b>DIMENSIONS DU DOSSIER</b>								
			<b>L</b>	<b>P</b>	<b>H</b>	<b>L</b>	<b>P</b>	<b>H</b>	<b>L</b>	<b>H</b>							
			PO 72	20.5	17.5	-	-	17.5	-	-							
			MM 1829	521	445	-	-	445	-	-							
			<b>RTA 00</b>	1 par boîte													
						1	2	3	4	5	6	7	8	9	10	11	12
			<b>3885</b>			-	133	160	191	242	289	336	377	428	476	541	633
			<b>DIMENSIONS HORS TOUT</b>			<b>DIMENSIONS DE L'ASSISE</b>			<b>DIMENSIONS DU DOSSIER</b>								
			<b>L</b>	<b>P</b>	<b>H</b>	<b>L</b>	<b>P</b>	<b>H</b>	<b>L</b>	<b>H</b>							
PO 16	5	7	-	-	-	-	-										
MM 406	127	178	-	-	-	-	-										
<b>RTA 00</b>		1 par boîte															

TABLES WIND LINEAR



modèle 3878 (table de bout rectangulaire)

Pour les sièges Wind Linear, se reporter à la page 328.

CARACTÉRISTIQUES DE SÉRIE





- Complément parfait de notre très populaire collection de sièges de salon Wind, la gamme Wind Linear se distingue par ses lignes épurées et accueillantes.
- Les sièges et les tables autoportantes peuvent s'utiliser seuls. Les sièges peuvent se jumeler à l'aide d'une table de transition pour créer d'innombrables configurations.
- Les tables sont offertes dotées de pieds en métal. Se reporter à la colonne de droite pour plus de détails.
- Un choix de patins est offert. Se reporter à la colonne de droite pour plus de détails. Cette gamme n'est pas conçue pour recevoir des roulettes.
- Les plateaux de table sont offerts dans un choix de finis mélaminés qui s'agencent aux finis des gammes de meubles et de sièges en bois de Global.







JUMELAGE

- Des tables de transition peuvent s'installer à l'extérieur ou entre des sièges pour aménager diverses zones de travail ou collaboratives. Un jeu de fixations pour table 3360 est requis.
- Les tables de transition et les tables de bout de transition se montent entre des sièges ou des canapés uniquement (aux extrémités sans accoudoirs). La table de transition 3884 ne s'utilise qu'avec des poufs ou des bancs. Les deux nécessitent un jeu de fixations pour table 3360.

Ajouter les codes d'options dans l'ordre suivant :

- **Numéro de modèle**  
**3878, 3879, 3880, 3881L + 3883**  
 Tables à pieds en métal  
**3882 + 3884**  
 Tables de transition (sans pieds)
- **Fini – plateau en mélamine (LPL)**  
 acajou absolu (ACJ), nuit d'orient (ASN), cerisier avant (AWC), miel avant (AWH), blizzard (BZD), gris hors série (CGY), noir (BLK), cobalt brossé (BRC), érable clair (CMB), espresso profond (DES), blanc de blancs (DWT), fashionista (FAS), première classe (FCL), Noce Biondo (NBL), Noce Grigio (NGL), Noce Leggero (NEL), Noce Medio (NML), acajou sur quartier (QTM), beauté naturelle (SBY), concassé (SDT), cerisier d'hiver (WCR), chocolat blanc (WHC) et brou (WHE).
- **Fini-pieds**  
 Pour le choix de finis du piétement, se reporter à la page 378. Un supplément s'applique sur les finis plaqués :  
**(CHM)** Chromé. Sans supplément (à l'exception de la table de coin de transition modèle 3881 - ajouter 61 \$)  
**(BCH)** Chrome brossé. Ajouter 73 \$.  
**(SBR)** Laiton satiné. Ajouter 189 \$.  
**(ACO)** Cuivre ancien. Ajouter 189 \$.
- **Choix de patins**  
 (modèles à piétements en métal uniquement)  
**(GL)** patins noir pour la plupart des surfaces (de série)  
**(NM)** patins ne marquant pas pour la plupart des surfaces. Sans supplément.

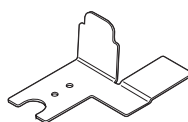
DESCRIPTION	CARACTÉRISTIQUES	MODÈLE	GRADES DE TEXTILE DE SÉRIE						
 <p><b>Table de bout rectangulaire, piétements en métal</b>                      TFC : s.o.                      Poids unitaire : 30 LB   13.6 KG                      Poids - boîte : 38 LB   17.24 KG                      Volume - boîte : 11.5 P<sup>3</sup>   0.32 M<sup>3</sup></p>	Module autoportant.	Prix courant							
		<b>3878</b>	1112						
		<b>DIMENSIONS HORS TOUT</b>			<b>DIMENSIONS DE L'ASSISE</b>			<b>DIMENSIONS DU DOSSIER</b>	
		PO	20	25	16	-	-	-	-
MM	508	635	406	-	-	-	-		
		<b>RTA 00</b>		1 par boîte					
 <p><b>Table de bout carrée, 25 po, piétements en métal</b>                      TFC : s.o.                      Poids unitaire : 32 LB   14.5 KG                      Poids - boîte : 40 LB   18.14 KG                      Volume - boîte : 11.5 P<sup>3</sup>   0.32 M<sup>3</sup></p>	Module autoportant.	Prix courant							
		<b>3879</b>	1241						
		<b>DIMENSIONS HORS TOUT</b>			<b>DIMENSIONS DE L'ASSISE</b>			<b>DIMENSIONS DU DOSSIER</b>	
		PO	25	25	16	-	-	-	-
MM	635	635	406	-	-	-	-		
		<b>RTA 00</b>		1 par boîte					
 <p><b>Table de bout carrée, 54 po, piétements en métal</b>                      TFC : s.o.                      Poids unitaire : 39 LB   17.7 KG                      Poids - boîte : 52 LB   23.59 KG                      Volume - boîte : 16 P<sup>3</sup>   0.45 M<sup>3</sup></p>	Module autoportant.	Prix courant							
		<b>3880</b>	1393						
		<b>DIMENSIONS HORS TOUT</b>			<b>DIMENSIONS DE L'ASSISE</b>			<b>DIMENSIONS DU DOSSIER</b>	
		PO	54	20	15	-	-	-	-
MM	1372	508	381	-	-	-	-		
		<b>RTA 00</b>	1 par boîte						

DESCRIPTION	CARACTÉRISTIQUES	MODÈLE	GRADES DE TEXTILE DE SÉRIE							
 <p><b>3881R</b>      <b>3881L</b></p>	<p><b>Table de coin de transition, piétements en métal</b>                      TFC : s.o.                      Poids unitaire : 25 LB   11.4 KG                      Poids - boîte : 33 LB   14.97 KG                      Volume - boîte : 11.5 P<sup>3</sup>   0.32 M<sup>3</sup></p>	<p>Fixations 3360 requises.</p> <p>Fini Chromé (<b>CHM</b>) des pieds - ajouter 61 \$</p>	Prix courant							
			<p><b>3881R</b>      1502  <b>3881L</b></p>							
			DIMENSIONS HORS TOUT			DIMENSIONS DE L'ASSISE			DIMENSIONS DU DOSSIER	
			L	P	H	L	P	H	L	H
			PO 25	25	12	-	-	-	-	-
			MM 635	635	305	-	-	-	-	-
			<b>RTA 00</b>		1 par boîte					
	<p><b>Table de bout de transition</b>                      TFC : s.o.                      Poids unitaire : 20 LB   9.1 KG                      Poids - boîte : 25 LB   11.34 KG                      Volume - boîte : 3.4 P<sup>3</sup>   0.09 M<sup>3</sup></p>	<p>Fixations 3360 requises.</p> <p>Ne s'utilise qu'avec les sièges ou canapés et non les poufs ou bancs.</p>	Prix courant							
			<p><b>3882</b>      789</p>							
			DIMENSIONS HORS TOUT			DIMENSIONS DE L'ASSISE			DIMENSIONS DU DOSSIER	
			L	P	H	L	P	H	L	H
			PO 20	25	5	-	-	-	-	-
			MM 508	635	127	-	-	-	-	-
			<b>RTA 00</b>		1 par boîte					
	<p><b>Table de bout basse, piétements en métal</b>                      TFC : s.o.                      Poids unitaire : 26 LB   11.8 KG                      Poids - boîte : 32 LB   14.51 KG                      Volume - boîte : 11.5 P<sup>3</sup>   0.32 M<sup>3</sup></p>	<p>Module autoportant.</p>	Prix courant							
			<p><b>3883</b>      1098</p>							
			DIMENSIONS HORS TOUT			DIMENSIONS DE L'ASSISE			DIMENSIONS DU DOSSIER	
			L	P	H	L	P	H	L	H
			PO 20	25	12	-	-	-	-	-
			MM 508	635	305	-	-	-	-	-
			<b>RTA 00</b>		1 par boîte					
	<p><b>Table de transition carrée, 20 po</b>                      TFC : s.o.                      Poids unitaire : 18 LB   8.2 KG                      Poids - boîte : 23 LB   10.43 KG                      Volume - boîte : 3.4 P<sup>3</sup>   0.09 M<sup>3</sup></p>	<p>Fixations 3360 requises.</p> <p>Ne s'utilise qu'avec les sièges ou canapés et non les poufs ou bancs.</p>	Prix courant							
			<p><b>3884</b>      710</p>							
			DIMENSIONS HORS TOUT			DIMENSIONS DE L'ASSISE			DIMENSIONS DU DOSSIER	
			L	P	H	L	P	H	L	H
			PO 20	20	5	-	-	-	-	-
			MM 508	508	127	-	-	-	-	-
			<b>RTA 00</b>		1 par boîte					
	<p><b>Jeu de fixations pour table</b>                      TFC : s.o.                      Poids unitaire : 1 LB   0.5 KG                      Poids - boîte : 1.5 LB   0.68 KG                      Volume - boîte : 0.5 P<sup>3</sup>   0.01 M<sup>3</sup></p>	<p>Comprend quatre fixations et les ferrures nécessaires. À utiliser avec les modèles 3881L, 3881R, 3882, 3884, 3436R et 3436L.                      1 jeu par boîte.</p>	Prix courant							
			<p><b>3360</b>      125</p>							
			DIMENSIONS HORS TOUT			DIMENSIONS DE L'ASSISE			DIMENSIONS DU DOSSIER	
			L	P	H	L	P	H	L	H
			PO 5	7.5	3	-	-	-	-	-
			MM 127	191	76	-	-	-	-	-
			<b>RTA 00</b>		1 par boîte					