

## Sièges

---

Prix en vigueur le 1 janvier 2023 - Canada

Mis à jour le 15 juillet 2024



# LISTE DE PRIX sièges



# pensez global

## L'AVANTAGE GLOBAL

### ERGONOMIE ET LE BUREAU

- Une gamme complète de mobilier ergonomique pour les milieux de travail et de soins de santé à des prix concurrentiels et d'une valeur intégrale.

### FORCE ET STABILITÉ

- Fondée en 1966.
- Plus important fabricant de mobilier de bureau au Canada.
- Usines de fabrication et salles d'exposition partout au monde.

### PROGRAMME DE LIVRAISON RAPIDE

- Le programme Livraison rapide de Global offre désormais la gamme de produits la plus complète au Canada.
- Si nous offrons de nombreux autres produits dans un vaste choix de styles et de teintes, de nombreux articles seront prêts à vous être expédiés en aussi peu que dix jours.

### VASTE RÉSEAU DE REPRÉSENTANTS

- Un service sans pareil et des conseils judicieux où vous vous trouvez, lorsque vous en avez besoin.

### CAPACITÉ DE FABRICATION

- Intégration verticale assurant un contrôle « du début à la fin ».
- Recherche et investissement continus dans des technologies de production novatrices.

### CONTRÔLE DE LA QUALITÉ

- Le programme de gestion de la qualité est enregistré selon la norme ISO 9001.
- Des installations d'essais de mobilier sur place.
- Les produits et les pièces respectent ou surpassent les normes ANSI/BIFMA.
- Les produits sont protégés par la garantie limitée à vie de Global.

### ÉCO-ENGAGEMENT

- Mise au point et amélioration continues de solutions sans danger pour l'environnement.
- Un des premiers fabricants à mettre au point des procédés de fabrication de mousse moulée sans danger pour l'ozone, sans CFC et sans HCFC.
- Bon nombre de coquilles d'assise et de dossier sont fabriquées à partir de plastique et de déchets de bois recyclables, permettant de réaliser des produits rentables tout en générant peu de déchets.

## LÉGENDE

Un code RTA désigne le type de montage requis pour chacun des sièges figurant dans cette liste de prix.

**RTA 00** ENTIÈREMENT MONTÉ

**RTA 1** MONTAGE SIMPLE (aucun outil nécessaire)

Pièces à installer :

- roulettes
- piétement
- cylindre pneumatique/garniture

**RTA 2** LÉGER MONTAGE (outils compris, au besoin)

Pièces à installer :

- roulettes
- piétement
- cylindre pneumatique/garniture
- dossier

**RTA 4** MONTAGE MOYEN (outils compris)

Pièces à installer :

- roulettes
- piétement
- cylindre pneumatique/garniture
- dossier
- accoudoirs

**RTA 8** MONTAGE COMPLET (outils compris)

Pièces à installer :

- roulettes
- piétement
- cylindre pneumatique/garniture
- dossier
- accoudoirs
- mécanisme

messenger



Le produit peut être livré par service de messagerie.

# TABLE DES MATIÈRES

## A

Academic (fonctionnel) .....	362
Accord (Global Accord).....	33
Accoudoirs - choix.....	353
Arturo .....	20
Aspen .....	21
Auburn.....	22
Aurora.....	23

## B

Bakhita .....	113
Ballara .....	224
Beach.....	116
Beam - sièges sur poutre.....	117
Braden .....	235

## C

Calidon .....	239
Camino .....	240
Caprice .....	125
Chap .....	127
Citi Square.....	249
Citi Square.....	249
Comet .....	129
Concorde .....	24
Concorde Executive 24 h.....	339

## D

Diplomat.....	131
Drift .....	258
Duet.....	132
Duet sur poutre .....	122

## E

Echo .....	25
Enterprise.....	26
Erin .....	148

## F

Factor.....	28
File Buddy.....	149
Flap.....	150

## G

G1 Ergo Select.....	30
G1 Ergo Select TS .....	340
G20 .....	32
Global Accord.....	33
Granada.....	37
Granada TS.....	335
Granada avec Schukra .....	43
Granada Deluxe.....	39
Granada Deluxe TS .....	335
Graphic.....	44

## I

Islands .....	152
---------------	-----

## J

Jeo.....	269
----------	-----

## K

Kate .....	272
Key.....	153

## L

Layne .....	154
Lite.....	156
Locust.....	160
Loover.....	46
Luray.....	50
Lux .....	273

## M

Malaga .....	53
Malaga TS .....	336
Marche.....	161
Mayne .....	163
ML .....	275
ML Park .....	277
Moda .....	164

## N

Noetic.....	54
Novello .....	58

## O

ObusForme .....	61
ObusForme Comfort .....	62
ObusForme Comfort TS .....	337
ObusForme Comfort XL .....	342

## P

Popcorn.....	167
Popcorn sur poutre.....	124
Prairie.....	278
Prefer.....	65

## RÉFÉRENCES / PROGRAMMES

### R

Rebound .....	172
River .....	279
River+ .....	293
Robust .....	347
Roma .....	67
Roma imbricable .....	176
Roulettes - choix .....	356

### S

Sas.....	178
Saxon.....	348
Score .....	71
Sidero .....	180
Sidero sur poutre.....	124
Sièges industriels.....	364
Sirena .....	316
Solar.....	73
Solo .....	75
Sonic.....	184
Sonic sur poutre .....	121
Sora .....	77
Spritz .....	83
Spritz - sièges polyvalents et imbricables .....	199
Spyker.....	203
Stream.....	79, 204
Supra .....	84
Supra-X.....	86
Synopsis .....	89

### T

Traditional .....	92
Tritek Ergo Select .....	94
Triumph.....	96
Truform.....	97
Truform TS.....	337
Twilight.....	212
Tye .....	100

### V

Venture.....	319
Vion .....	102
Vion sur poutre.....	120
Vion TS.....	349
Vitrola.....	322

### W

Wind - sièges.....	324
Wind - tables.....	326
Wind Linear - sièges .....	328
Wind Linear - tables.....	332

### Y

Yorkdale.....	109
Yorkdale TS .....	338

### Z

Zoma.....	222
-----------	-----

Comment commander un siège .....	4
Sièges par catégorie .....	6
Caractéristiques et avantages ergonomiques .....	15
Réglages des mécanismes.....	16
Choix d'accoudoirs .....	353
Choix de roulettes .....	356
Choix de patins - Duet et Popcorn .....	357
Choix de piétements .....	358
Choix de cylindres .....	360
Roulettes industrielles.....	374
Demande d'autorisation de TFC/TAG .....	379
Sièges spécialisés.....	361
Textiles et finis .....	375
Modalités et conditions .....	380
Garantie limitée à vie.....	383
Index.....	384



# COMMENT COMMANDER UN SIÈGE



**2676-2**

NUMÉRO DE MODÈLE

+



**TC74**

CODE DU TEXTILE

+



**AMF**

PIÉTEMENT ALUMINIUM  
+ MOUSSE VISCOÉLASTIQUE

+



**CX**

ROULETTES

+



**VU19**

CODE DE TISSU MAILLÉ

+



**4L**

CYLINDRE

## EXEMPLE - SIÈGE GARNI D'UN TISSU

S'il existe des options pour le siège en question, celles-ci doivent être notées entre le numéro de modèle et le code de fini du bâti, par exemple (se reporter à l'exemple ci-dessus) :

### 2676-2 TC74 AMF CX VU19 4L

Ce siège représente le fauteuil à basc. aux genoux à DH en tissu maillé Global Accord **2676-2**. L'assise est garnie d'un textile Terrace en écho (**TC74**) avec un dossier en tissu maillé Vue en noir franc (**VU19**).

Le siège est doté d'accoudoirs fixes, un piétement en aluminium avec une assise en mousse viscoélastique en option (**AMF**), des roulettes à doubles galets pour planchers à moquette (**CX**) et un cylindre à course de 4 po, profil bas (**4L**).

























## POUR TIRER LE MAXIMUM DE VOTRE SIÈGE - QUELQUES PRÉCAUTIONS

**Vous trouverez ci-dessous certaines précautions à prendre. Celles-ci vous permettront de profiter de votre siège Global en tout confort de longues années durant, dans un environnement sûr et productif.**

- Lisez et suivez toujours les instructions de montage. Installez toutes les pièces de votre siège Global dans le bon ordre pour assurer l'intégrité structurale du siège.
- Assurez-vous que les roulettes sont insérées complètement dans le piétement du siège.
- Inspectez votre siège annuellement pour repérer les pièces desserrées ou usées.
- Gardez toujours le piétement de votre siège à plat au sol.
- La plupart des sièges de Global sont munis de roulettes prévues pour une utilisation sur une moquette. Une surface différente pourrait exiger des roulettes différentes.
- Consultez votre représentant Global ou la section des accoudoirs, roulettes et piétements (page 351) de cette liste de prix pour un choix approprié à votre application.
- De nombreux sièges de Global sont munis d'un mécanisme de contrôle de la tension. Cette option permet de compenser les différences de poids et de posture. Le levier devrait toujours être réglé adéquatement pour assurer un basculement fluide et contrôlé. Votre représentant Global pourra vous montrer comment utiliser à bon escient tous les réglages de votre siège.
- Ne montez jamais debout sur votre siège Global et ne vous asseyez jamais sur les accoudoirs.
- Ne laissez aucun appareil branché sur votre siège. Même un tissu résistant au feu peut être endommagé lorsqu'il est exposé à une chaleur directe ou aux flammes.
- Choisissez le bon siège pour votre milieu de travail. Global offre une gamme complète de sièges pour usage intensif, de sièges pour quarts multiples et de sièges spécialisés pour les milieux où les aspects santé et sécurité priment. Votre représentant Global est formé pour vous aider à prendre la bonne décision pour votre milieu de travail particulier.

SIÈGES FONCTIONNELS/DE TRAVAIL

Sièges fonctionnels





	Aspen .....21		Luray.....50		Spritz .....83
	Aurora .....23		Noetic.....54		Spritz - sièges polyvalents.....199
	Echo.....25		Novello.....58		Stream.....79
	Enterprise.....26		ObusForme .....61		Supra-X .....86
	Factor .....28		ObusForme Comfort.....62		Synopsis.....89
	G1 Ergo Select .....30		Prefer.....65		Tritek Ergo Select.....94
	G20.....32		Robust.....347		Triumph .....96
	Granada.....37		Roma .....67		Truform .....97
	Granada Deluxe .....39		Score.....71		Tye.....100
	lombaire Schukra .....43		Solar.....73		Vion.....102
	Granada avec soutien Graphic.....44		Sonic .....184		Yorkdale .....109
	Loover.....46		Sora.....77		

# SIÈGES PAR CATÉGORIE

## Conférence / Gestion

	Accord (Global Accord).....33
	Arturo.....20
	Aurora.....23
	Enterprise.....26
	Global Accord.....33
	Graphic.....44
	Kate.....272



	Luray.....50
	Novello.....58
	ObusForme Comfort.....62
	Prefer.....65
	Roma.....67
	Solar.....73
	Solo.....75

	Supra.....84
	Synopsis.....89
	Traditional.....92
	Tye.....100



















## Direction

	Accord (Global Accord).....33
	Arturo.....20
	Auburn.....22
	Concorde.....24

	Global Accord.....33
	Luray.....50
	ObusForme Comfort.....62
	Robust.....347

	Traditional.....92
	Triumph.....96

## Tabourets à hauteur réglable















	Factor.....28		Loover.....46		Spritz.....201
	File Buddy.....149		Noetic.....56		Stream.....79
	Global Accord.....33		Novello.....60		Supra-X.....86
	Granada.....37		Prefer.....65		Tritek Ergo Select.....94
	Granada Deluxe.....39		Roma.....67		Truform.....97
	Graphic.....45		Solar.....73		Vion.....105

# SIÈGES PAR CATÉGORIE



























## SIÈGES POLYVALENTS



### Sièges empilables

	Bakhita.....113		Key.....153		Rebound.....172		Spyker.....203
	Comet.....129		Locust.....160		Sas.....178		Stream.....204
	Duet.....132		Moda.....165		Sidero.....180		Zoma.....222
	Flap.....150		Popcorn.....167		Sonic.....184		

### Sièges d'invité / Sièges d'appoint (métal)

	Aurora.....23		Kate.....272		Rebound.....172		Synopsis.....89
	Caprice.....125		Key.....153		Sas.....178		Twilight.....212
	Comet.....129		Lite.....156		Sidero.....180		Tye.....100
	Diplomat.....131		Locust.....160		Solo.....75		Vion.....216
	Enterprise.....26		Marche.....161		Sonic.....184		
	Erin.....148		Moda.....164		Stream.....204		
	Granada Deluxe.....39		ObusForme Comfort.....62		Supra.....84		

## Sièges d'invité / Sièges d'appoint (bois)

	Beach.....	116
	Chap.....	127
	Erin.....	148

	Islands.....	152
	Layne.....	154
	Mayne.....	163

	Traditional.....	92
	Twilight.....	212

## Sièges imbricables

	Roma imbricable.....	176
---	----------------------	-----

	Spritz.....	200
---	-------------	-----

## Sièges tandem / sur poutre / sur socle

	Beam - sièges sur poutre.....	117
---	-------------------------------	-----

	Duet sur poutre.....	122
---	----------------------	-----

	Duet - sièges sur socle.....	142
---	------------------------------	-----

	Global Accord - sièges sur socle....	34
---	--------------------------------------	----

	Luray - sièges sur socle.....	51
---	-------------------------------	----

	Novello - sièges sur socle.....	58
---	---------------------------------	----

	Popcorn sur poutre.....	124
---	-------------------------	-----

	Sidero sur poutre.....	124
---	------------------------	-----

	Sonic sur poutre.....	121
---	-----------------------	-----

	Sonic - sièges sur socle.....	196
---	-------------------------------	-----

	Spritz - sièges sur socle.....	200
---	--------------------------------	-----

	Stream - sièges sur socle.....	79
---	--------------------------------	----















	Synopsis - sièges sur socle.....	90
---	----------------------------------	----

	Vion sur poutre.....	120
---	----------------------	-----

	Vion - sièges sur socle.....	103
---	------------------------------	-----



















# SIÈGES PAR CATÉGORIE

## Tabourets

	Bakhita.....176		Marche.....161		Sidero.....180
	Caprice.....125		ML.....275		Sonic.....184
	Diplomat.....131		Popcorn.....167		Stream.....204
	Duet.....132		Rebound.....172		Twilight.....212
	File Buddy.....149		Sas.....178		Vion.....216



## SIÈGES DE SALON

	Ballara.....224		Jeo.....269		River+.....293
	Braden.....235		Kate.....272		Sirena.....316
	Calidon.....239		Lux.....273		Venture.....279
	Camino.....240		ML.....275		Vitrola.....293
	Citi.....245		ML Park.....277		Wind/Wind Linear.....249
	Citi Square.....249		Prairie.....278		
	Drift.....258		River.....279		



**SIÈGES HAUT RENDEMENT/SIÈGES 24 H**



Concorde Executive 24 h.....339



G1 Ergo Select TS.....340



Granada TS .....335



Granada Deluxe TS.....335



Malaga TS.....336



ObusForme Comfort TS.....337



ObusForme Comfort XL.....342



Robust.....347



Saxon.....348



Truform TS.....337



Vion TS.....349



Yorkdale TS.....338



**SIÈGES SPÉCIALISÉS**



Academic (fonctionnel).....362



Industriel (- 50).....365



Industriel (antimicrobien - 62).....370



Industriel (nettoyage au chiffon - 64)....371









Sidero (modèles pour enfants).....180











## ÉDUCATION

### Sièges pour salles de classe

	Academic (fonctionnel).....	362
	Duet.....	132
	Flap.....	150
	Graphic.....	44
	Noetic.....	54
	Novello.....	58





	Moda.....	165
	Popcorn.....	167
	Rebound.....	172
	Roma imbricable.....	176
	Sidero.....	180
	Sonic.....	184

	Spritz.....	199
	Stream.....	204
	Supra-X.....	86
	Vion.....	102





### Sièges de bureau et fonctionnels

	Factor.....	28
	Granada Deluxe.....	39
	Graphic.....	44
	Loover.....	46
	Novello.....	58





	ObusForme Comfort.....	62
	Prefer.....	65
	Roma.....	67
	Solar.....	73
	Spritz.....	83

	Stream.....	79
	Supra-X.....	86
	Tritek Ergo Select.....	94
	Truform.....	97
	Vion.....	102

### Sièges d'invité

	Beach.....	116
	Caprice.....	125
	Chap.....	127
	Duet.....	132
	Erin.....	148

	Flap.....	150
	Islands.....	152
	Moda.....	164
	Rebound.....	172
	Roma.....	176

	Sidero.....	180
	Sonic.....	184
	Vion.....	102
	Zoma.....	222

## Sièges pour salles de lecture



Beam - sièges sur poutre.....117



Popcorn sur poutre.....124



Sonic sur poutre.....121



Duet sur poutre .....122



Sidero sur poutre .....124



Vion sur poutre.....120

## Sièges pour laboratoire et tabourets



Caprice .....125



Novello.....60



Spritz.....201



Duet.....132



Rebound.....172



Stream.....204



Graphic.....45



Sidero.....180



Supra-X .....88



Noetic.....56



Sonic .....184



Vion .....105

## Sièges pour cafétéria



Bakhita .....113



Popcorn .....167



Spyker .....203



Duet.....132



Rebound .....172



Stream .....204



Flap.....150



Sonic .....184

## Sièges de salo



Ballara.....224



Drift.....258



Sirena.....316



Camino .....240



ML Park .....277



Venture.....279



Citi.....245



River.....279



Wind/Wind Linear .....249







Citi Square.....249







River+ .....293

# SIÈGES PAR CATÉGORIE

## Sièges empilables et imbricables

	Bakhita.....	113
	Duet.....	132
	Flap.....	150
	Moda.....	165
	Popcorn.....	167

	Rebound.....	172
	Roma.....	176
	Sidero.....	180
	Sonic.....	184
	Spritz.....	200

	Spyker.....	203
	Stream.....	204
	Zoma.....	222

CHAQUE SIÈGE DE GLOBAL EST CONÇU DE FAÇON À PROMOUVOIR UNE BONNE POSTURE ET À OFFRIR LE MAXIMUM DE CONFORT. ALORS QU'ELLES OFFRENT UN SOUTIEN ERGONOMIQUE, CES CARACTÉRISTIQUES DEVRAIENT AUSSI VOUS PERMETTRE DE RÉGLER VOTRE SIÈGE SELON VOS BESOINS.



## A RÉGLAGE DE LA TENSION

Augmentez ou réduisez la tension selon le poids de votre corps pour basculer confortablement sans pousser fortement, réduisant la fatigue musculaire.



## B BLOCAGE DU BASCULEMENT

Bloquez la course du basculement en fonction de votre posture de travail pour adopter une position confortable offrant un bon appui (position unique ou multiple ou commande continue).



## C HAUTEUR DU SIÈGE

Soulevez ou abaissez le siège pour permettre à vos pieds de reposer à plat au sol, évitant la pression sous vos cuisses et favorisant la circulation sanguine.



## D HAUTEUR DU DOSSIER ET SUPPORT LOMBAIRE

Soulevez ou abaissez le dossier pour placer le support lombaire à la hauteur de votre région lombaire, réduisant la probabilité de maux de dos.



## E PROFONDEUR DE L'ASSISE

Variez la profondeur de l'assise selon la longueur de vos cuisses pour laisser votre dos appuyé au dossier tout en évitant la pression derrière les genoux. Le mécanisme peut être coulissant (MD) ou à réglage manuel.



## F INCLINAISON DE L'ASSISE

Inclinez l'assise pour changer l'angle de vos cuisses par rapport au plancher et réduire la pression sur les disques intervertébraux lorsque vous travaillez en position inclinée vers l'avant.



## G INCLINAISON DU DOSSIER

Réglez le dossier pour changer l'angle de votre torse par rapport à vos cuisses, pour aider à réduire la pression sur les disques intervertébraux et détendre les muscles dorsaux.



## H HAUTEUR DES ACCOUDOIRS

Soulevez ou abaissez les accoudoirs pour supporter vos avant-bras, réduisant l'effort musculaire du cou et des épaules et minimisant le risque de douleurs.



## J MOUVEMENT DE BASCULEMENT AUX GENOUX

Le siège bascule sur un pivot situé près de l'avant de l'assise. Le mécanisme permet de maintenir la stabilité du siège lorsque vous basculez, gardant vos pieds au sol et conservant le même angle entre votre torse et vos cuisses.



## L MOUVEMENT DE BASCULEMENT SYNCHRONISÉ

Le siège bascule au point central sous l'assise alors que le dossier s'incline plus rapidement que l'assise, augmentant l'angle entre votre torse et vos cuisses. Ceci améliore le confort et favorise un mouvement dynamique du corps.



## M ASSISE À BORD SEMI-ARRONDI

Ce type d'assise réduit la pression à l'arrière des genoux, favorisant une bonne circulation sanguine.



## N COUSSINS PROFILÉS

Ces coussins supportent le corps correctement, vous permettant de demeurer assis plus longtemps sans souffrir d'inconfort.



## P ASSISE ET DOSSIER VIBRANTS

L'effet apaisant favorise la détente durant vos pauses.



## Q ACCOUDOIRS À ÉCARTEMENT RÉGLABLE

Ce mécanisme permet de régler l'écartement des accoudoirs selon votre carrure. Les accoudoirs supportent ainsi vos avant-bras adéquatement, réduisant l'effort musculaire du cou et des épaules.



## R ROTATION DES ACCOUDOIRS

Faites pivoter les accoudoirs pour supporter vos avant-bras dans diverses positions pour réduire l'effort musculaire du cou et des épaules et minimiser le risque de douleurs.



## S MOUVEMENT DE BASCULEMENT CENTRAL

Le siège bascule au point central sous l'assise, vous permettant de l'incliner tout en préservant l'angle entre votre torse et vos cuisses. Lorsque vos pieds sont bien appuyés, votre circulation sanguine est améliorée.



## U RÉGLAGE PNEUMATIQUE DESCENTE EN DOUCEUR

Abaissez doucement et progressivement votre siège pour choisir plus facilement et sans heurts la hauteur qui vous convient.



## V PROFONDEUR DU SUPPORT LOMBAIRE

Augmentez ou diminuez la courbure du dossier en fonction de la courbe de votre dos pour bien soutenir votre région lombaire et rehausser votre confort.

## OPTIMISER L'ERGONOMIE EN POSITION ASSISE

- Choisissez un siège conçu pour le genre de travail que vous effectuez et qui vous procurera le confort voulu pour la durée d'utilisation prévue.
- Choisissez un siège qui présente des coussins d'assise et de dossier profilés et bien adaptés à votre morphologie, ce qui peut aider à réduire les points de compression.
- Un siège bien conçu du point de vue ergonomique devrait vous permettre de varier votre position aisément.
- Variez votre position souvent tout au long de votre journée de travail pour atténuer les tensions exercées sur certains groupes musculaires. Si vos tâches varient, réglez votre siège pour l'adapter selon les tâches à accomplir.
- Un siège ergonomique bien conçu devrait contribuer à réduire ou éliminer bon nombre des blessures liées au travail provoquées par une mauvaise posture ou un siège mal conçu.

## FONCTIONNEL



### RÉGLAGES

- (2) Réglage pneumatique de la hauteur
- (8) Réglage manuel de la profondeur de l'assise
- Hauteur dossier/soutien lombaire \*\*
- Pivotement

## FONCTIONNEL POSTURE



### RÉGLAGES

- (2) Réglage pneumatique de la hauteur
- (6) Inclinaison du dossier
- (6) Hauteur dossier/soutien lombaire \*\*
- Profondeur de l'assise \*
- Pivotement

## BASCULANT



### RÉGLAGES

- (1) Tension du basculement
- (2) Réglage pneumatique de la hauteur
- (9) Blocage du basc. à positions multiples \*
- Basculement central
- Pivotement

## BASCULEMENT AUX GENOUX



### RÉGLAGES

- (1) Tension du basculement
- (2) Réglage pneumatique de la hauteur
- (9) Blocage du basc. à positions multiples \*
- Basculement aux genoux
- Pivotement
- Profondeur de l'assise par coulissement (MD)
- Antirecul

## BASCULEMENTS MULTIPLES



### RÉGLAGES

- (1) Tension du basculement
- (2) Régl. pneumatique de la hauteur
- (3) Inclinaison du dossier
- (4) Inclinaison de l'assise
- (8) Profondeur de l'assise par coulissement (MD)
- (9) Comm. cont. bloc. du basc.
- Hauteur dossier/soutien lombaire \*\*
- Basculement central
- Pivotement

## BASC. SYNCHRONISÉ



### RÉGLAGES

- (1) Tension du basculement
- (2) Régl. pneumatique de la hauteur
- (3) Inclinaison du dossier \*
- (8) Profondeur de l'assise par coulissement (MD)
- (9) Blocage du basc. à positions multiples/basc. synchronisé
- Antirecul \*
- Hauteur dossier/soutien lombaire \*\*
- Pivotement

## BASCULANT POSTURE



### RÉGLAGES

- (1) Tension du basculement
- (2) Réglage pneumatique de la hauteur
- (8) Profondeur de l'assise par coulissement (MD)
- (9) Commande continue de blocage du basculement
- Hauteur dossier/soutien lombaire \*\*
- Pivotement

## BASC. FONCTIONNEL



### RÉGLAGES

- (1) Tension du basculement
- (2) Réglage pneumatique de la hauteur
- (3) Inclinaison du dossier \*
- (9) Blocage du basculement à la position verticale
- Hauteur dossier/soutien lombaire \*\*
- Pivotement

## OPÉRATEUR



### RÉGLAGES

- (2) Réglage pneumatique de la hauteur
- (3) Inclinaison du dossier (basc. libre/blocage) \*
- (4) Inclinaison assise (basc. libre/blocage) \*
- Hauteur dossier/soutien lombaire \*\*
- L'inclinaison du dossier et celle de l'assise se règlent à l'aide du levier 4 dans le cas du mécanisme opérateur à levier unique \*
- Pivotement

## BASC. SYNCH. AUX GENOUX



### RÉGLAGES

- (1) Tension du basculement
- (2) Réglage pneumatique de la hauteur
- (9) Blocage du basc. à positions multiples
- Hauteur dossier/soutien lombaire \*
- Basculement synchronisé
- Antirecul
- Basculement aux genoux
- Pivotement

## BALANCEMENT SYNCHRO.



### RÉGLAGES

- (1) Tension du basculement
- (2) Réglage pneumatique de la hauteur
- (3) Inclinaison du dossier \*
- (8) Profondeur de l'assise par coulissement (MD)
- (9) Blocage du basc. à positions multiples
- Hauteur dossier/soutien lombaire \*\*
- Pivotement

## NOTES

- \* Modèles choisis uniquement.
- \*\* Réglage de la hauteur du dossier assisté d'un mécanisme à rochet sur certains modèles choisis uniquement.
- Les mécanismes illustrés sont des représentations générales et peuvent varier d'un siège à l'autre.

LES CARTES D'ÉCHANTILLONS DE TISSUS DE GLOBAL PRÉSENTENT LES SYMBOLES DE PERFORMANCE DE L'ASSOCIATION FOR CONTRACT TEXTILES (ACT) SUIVANTS :

L'ACT A FORMULÉ LES NORMES DE RENDEMENT SUIVANTES POUR FACILITER LA SPÉCIFICATION DE TISSUS. LES CINQ SYMBOLES PROCURENT UNE GRANDE QUANTITÉ DE DONNÉES, D'UNE FAÇON VISUELLE ET SUCCINCTE, AUX ARCHITECTES, DESIGNERS ET UTILISATEURS FINAUX. LE TABLEAU QUI SUIVIT PRÉSENTE LES ESSAIS NÉCESSAIRES CORRESPONDANT AUX APPLICATIONS FINALES PRÉCISES. UNE EXPLICATION DES SYMBOLES EST ÉGALEMENT PRÉSENTÉE.

## IGNIFUGATION



Le contrôle de combustibilité détermine la résistance d'un tissu à la combustion.

APPLICATION	APPROUVÉ
Rembourrage	Bulletin technique 117 (État de Californie), section E.
Cloisons et murs rembourrés	ASTM E 84-03, catégorie A ou 1 (essai non adhérent).

## SOLIDITÉ DE LA COULEUR AU DÉGORGEMENT PAR FROTTEMENT SEC OU HUMIDE



La solidité de la couleur au dégorgeement par frottement sec ou humide a trait au transfert de la couleur d'un tissu aux vêtements, aux mains ou à d'autres matières, dans des conditions sèches ou humides.

APPLICATION	APPROUVÉ
Rembourrage	AATCC 8-2001 Dégorgeement par frottement sec, catégorie 4 minimum. Dégorgeement par frottement humide, catégorie 3 minimum.
Cloisons et murs rembourrés	AATCC 8-2001 E 84 (essai non adhérent).

## SOLIDITÉ DE LA COULEUR À LA LUMIÈRE



La solidité de la couleur à la lumière renvoie à la capacité d'un tissu de résister à l'affadissement lorsque le tissu est exposé à la lumière.

APPLICATION	APPROUVÉ
Rembourrage	AATCC option 2-2003 ou AATCC option 3-2003. Catégorie 4, minimum de 40 heures.
Cloisons et murs rembourrés	AATCC option 2-2003 ou AATCC option 3-2003. Catégorie 4, minimum de 40 heures.

## PROPRIÉTÉS PHYSIQUES



Trois essais : essai de boulochage par brossage, pour établir le boulochage d'un tissu; essai de résistance à la rupture, qui mesure la capacité d'un tissu de résister aux déchirures lorsqu'il est soumis à une tension; et essai de glissement des coutures, qui a trait au déplacement des fils du tissu, sous l'action d'une traction exercée perpendiculairement à la couture, produisant une ouverture parallèle à celle-ci.

APPLICATION	APPROUVÉ
Rembourrage	Boulochage par brossage ASTM D3511-02, 3 minimum. Résistance à la rupture ASTM D5034-95 (2001), 50 lb minimum, chaîne et trame. Glissement des coutures ASTM D4034, 25 lb minimum, chaîne et trame.
Cloisons et murs rembourrés	Résistance à la rupture ASTM D5034-95 (2001), (essai d'arrachement). 35 lb minimum, chaîne et trame.

## RÉSISTANCE À L'ABRASION



La résistance à l'abrasion représente la capacité d'un tissu de résister à une usure superficielle causée par les frottements. Il existe une norme pour le rembourrage général ainsi qu'une norme pour le rembourrage à haut rendement.





















APPLICATION	APPROUVÉ
Rembourrage général	ASTM D4157-02 (toile de coton no 10) 15 000 frottements doubles, essai Wyzenbeek. ASTM D4966-98 (pression de 12 kPa) 20 000 frottements doubles, essai Martindale.
Rembourrage à haut rendement	ASTM D4157-02 (toile de coton no 10) 30 000 frottements doubles, essai Wyzenbeek. ASTM D4966-98 (pression de 12 kPa) 40 000 frottements doubles, essai Martindale.

# sièges fonctionnels / de travail

 Arturo.....20	 Factor.....28	 Graphic.....44
 Aspen.....21	 G1 Ergo Select.....30	 Loover.....46
 Auburn.....22	 G20.....32	 Luray.....50
 Aurora.....23	 Global Accord.....33	 Malaga.....53
 Concorde.....24	 Granada.....37	 Noetic.....54
 Echo.....25	 Granada Deluxe.....39	 Novello.....58
 Enterprise.....26	 Granada avec Schukra.....43	 ObusForme.....61



# sièges fonctionnels / de travail

	ObusForme Comfort.....62		Sonic.....184		Traditional.....92
	Prefer.....65		Sora.....77		Tritek Ergo Select.....94
	Robust.....347		Spritz.....83		Triumph.....96
	Roma.....67		Stream.....79		Truform.....97
	Score.....71		Supra.....84		Tye.....100
	Solar.....73		Supra-X.....86		Vion.....102
	Solo.....75		Synopsis.....89		Yorkdale.....109



ARTURO



modèle 3991







modèle 3992

CARACTÉRISTIQUES DE SÉRIE

- La gamme se distingue par son rembourrage à piqûres, un appui-tête coussiné (modèle 3991) et des accoudoirs à joue ouverte.
- Tous les modèles sont dotés de série d'un piétement araignée en nylon noir renforcé à la fibre de verre moulé par injection avec roulettes (C65) à doubles galets pour planchers à moquette.
- Le piétement et le bâti sont offerts en noir uniquement.
- Choix de rembourrage : vinyles ou cuirs uniquement. Les modèles garnis d'un vinyle ou cuir peuvent présenter des piqûres sur les coussins d'assise ou de dossier, s'il y a lieu.

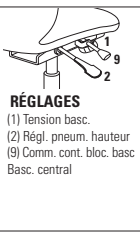
CARACTÉRISTIQUES EN OPTION

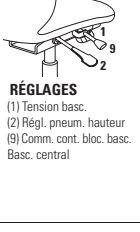
- Aucun autre choix d'accoudoirs n'est offert pour cette gamme.
- Une coquille de dossier en polyester résistant à l'abrasion est offerte en option. Résistant aux chocs. Noir uniquement. Préciser (BKB). Ajouter 9 \$.
- Pour des planchers à revêtement dur, commander des roulettes (C65R). Ajouter 21 \$.
- Pour plus de choix de roulettes, se reporter à la rubrique des accoudoirs et des roulettes (page 351). Le prix des roulettes en option peut être supérieur à celui des roulettes de série de votre siège et la différence sera facturée. Lorsque le prix est inférieur, la différence ne sera pas créditée.

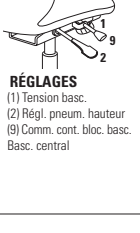
DESCRIPTION	CARACTÉRISTIQUES	MODÈLE	GRADES DE TEXTILE DE SÉRIE																									
			1	2	3	4	5	6	7	8	9	10	11	12														
 <p><b>Fauteuil basculant à dossier très haut</b>                      TFC : 4 V.   3.66 M                      Poids unitaire : 50 LB   22.7 KG                      Poids - boîte : 54 LB   24.49 KG                      Volume - boîte : 14 P<sup>3</sup>   0.39 M<sup>3</sup></p>	 <p><b>RÉGLAGES</b>                      (1) Tension basc.                      (2) Régl. pneum. hauteur                      (9) Comm. cont. bloc. basc.                      Basc. central</p>	3991	-	-	-	-	1407	1595	1783	1947	2151	2343	2603	2971														
		<p><b>DIMENSIONS HORS TOUT</b></p> <table border="1"> <thead> <tr> <th>L</th><th>P</th><th>H</th> </tr> </thead> <tbody> <tr> <td>PO 26</td><td>30.5</td><td>50</td> </tr> <tr> <td>MM 660</td><td>775</td><td>1270</td> </tr> </tbody> </table>	L	P	H	PO 26	30.5	50	MM 660	775	1270	<p><b>DIMENSIONS DE L'ASSISE</b></p> <table border="1"> <thead> <tr> <th>L</th><th>P</th><th>H</th> </tr> </thead> <tbody> <tr> <td>PO 26</td><td>20</td><td>16.5-20.5</td> </tr> <tr> <td>MM 660</td><td>508</td><td>419-521</td> </tr> </tbody> </table>	L	P	H	PO 26	20	16.5-20.5	MM 660	508	419-521	<p><b>DIMENSIONS DU DOSSIER</b></p> <table border="1"> <thead> <tr> <th>L</th><th>H</th> </tr> </thead> <tbody> <tr> <td>PO 26</td><td>21.5</td> </tr> <tr> <td>MM 660</td><td>30.5</td> </tr> </tbody> </table>	L	H	PO 26	21.5	MM 660	30.5
		L	P	H																								
		PO 26	30.5	50																								
MM 660	775	1270																										
L	P	H																										
PO 26	20	16.5-20.5																										
MM 660	508	419-521																										
L	H																											
PO 26	21.5																											
MM 660	30.5																											
RTA 1	1 par boîte																											
 <p><b>Fauteuil basculant à DH</b>                      TFC : 3.5 V.   3.2 M                      Poids unitaire : 48 LB   21.8 KG                      Poids - boîte : 52 LB   23.59 KG                      Volume - boîte : 13.25 P<sup>3</sup>   0.37 M<sup>3</sup></p>	 <p><b>RÉGLAGES</b>                      (1) Tension basc.                      (2) Régl. pneum. hauteur                      (9) Comm. cont. bloc. basc.                      Basc. central</p>	3992	-	-	-	-	1347	1512	1676	1820	1998	2166	2394	2716														
		<p><b>DIMENSIONS HORS TOUT</b></p> <table border="1"> <thead> <tr> <th>L</th><th>P</th><th>H</th> </tr> </thead> <tbody> <tr> <td>PO 26</td><td>30</td><td>43</td> </tr> <tr> <td>MM 660</td><td>762</td><td>1092</td> </tr> </tbody> </table>	L	P	H	PO 26	30	43	MM 660	762	1092	<p><b>DIMENSIONS DE L'ASSISE</b></p> <table border="1"> <thead> <tr> <th>L</th><th>P</th><th>H</th> </tr> </thead> <tbody> <tr> <td>PO 26</td><td>19.5</td><td>16.5-20.5</td> </tr> <tr> <td>MM 660</td><td>495</td><td>419-521</td> </tr> </tbody> </table>	L	P	H	PO 26	19.5	16.5-20.5	MM 660	495	419-521	<p><b>DIMENSIONS DU DOSSIER</b></p> <table border="1"> <thead> <tr> <th>L</th><th>H</th> </tr> </thead> <tbody> <tr> <td>PO 26</td><td>20.5</td> </tr> <tr> <td>MM 660</td><td>25</td> </tr> </tbody> </table>	L	H	PO 26	20.5	MM 660	25
		L	P	H																								
		PO 26	30	43																								
MM 660	762	1092																										
L	P	H																										
PO 26	19.5	16.5-20.5																										
MM 660	495	419-521																										
L	H																											
PO 26	20.5																											
MM 660	25																											
RTA 1	1 par boîte																											
 <p><b>Fauteuil basculant à DB</b>                      TFC : 3.5 V.   3.2 M                      Poids unitaire : 40 LB   18.2 KG                      Poids - boîte : 44 LB   19.96 KG                      Volume - boîte : 11.5 P<sup>3</sup>   0.32 M<sup>3</sup></p>	 <p><b>RÉGLAGES</b>                      (1) Tension basc.                      (2) Régl. pneum. hauteur                      (9) Comm. cont. bloc. basc.                      Basc. central</p>	3993	-	-	-	-	1300	1465	1629	1773	1951	2119	2347	2669														
		<p><b>DIMENSIONS HORS TOUT</b></p> <table border="1"> <thead> <tr> <th>L</th><th>P</th><th>H</th> </tr> </thead> <tbody> <tr> <td>PO 26</td><td>29.5</td><td>37</td> </tr> <tr> <td>MM 660</td><td>749</td><td>940</td> </tr> </tbody> </table>	L	P	H	PO 26	29.5	37	MM 660	749	940	<p><b>DIMENSIONS DE L'ASSISE</b></p> <table border="1"> <thead> <tr> <th>L</th><th>P</th><th>H</th> </tr> </thead> <tbody> <tr> <td>PO 26</td><td>19.5</td><td>16.5-20.5</td> </tr> <tr> <td>MM 660</td><td>495</td><td>419-521</td> </tr> </tbody> </table>	L	P	H	PO 26	19.5	16.5-20.5	MM 660	495	419-521	<p><b>DIMENSIONS DU DOSSIER</b></p> <table border="1"> <thead> <tr> <th>L</th><th>H</th> </tr> </thead> <tbody> <tr> <td>PO 26</td><td>20.5</td> </tr> <tr> <td>MM 660</td><td>19</td> </tr> </tbody> </table>	L	H	PO 26	20.5	MM 660	19
		L	P	H																								
		PO 26	29.5	37																								
MM 660	749	940																										
L	P	H																										
PO 26	19.5	16.5-20.5																										
MM 660	495	419-521																										
L	H																											
PO 26	20.5																											
MM 660	19																											
RTA 1	1 par boîte																											

## ASPEN



modèle 2850-3



modèle 2851-3



### Soutien lombaire

La hauteur du soutien lombaire se règle selon les besoins de l'utilisateur.



modèle 2852-3

## CARACTÉRISTIQUES DE SÉRIE

- Un look épuré d'inspiration européenne qui marie confort et polyvalence ergonomique.
- Les modèles à dossier très haut présentent de série un appui-tête réglable.
- Le dossier et le support lombaire se règlent en hauteur sur 2,25 po au moyen du mécanisme dissimulé à rochet.
- Les sièges sont dotés du cylindre pneumatique Descente en douceur<sup>MC</sup> de Global qui permet de placer facilement le siège exactement à la hauteur voulue.
- Tous les modèles sont dotés de série d'accoudoirs à hauteur et à écartement réglables (AS) munis de manchons coulissants.
- Les leviers de réglage comportent des explicatifs en braille pour les malvoyants.
- Les montants des accoudoirs sont finis noir de série, pour s'agencer au piétement noir de série.
- Le mécanisme sur coulisse de réglage de la profondeur de l'assise (MD) à levier sur le côté est de série pour tous les modèles.
- Tous les modèles sont expédiés partiellement démontés.
- Un mécanisme de réglage de la profondeur, de série sur tous les modèles, permet de faire coulisser l'assise vers l'avant et l'arrière et se bloque en 5 positions selon les besoins.
- Des roulettes (C82) pour à doubles galets pour planchers à moquette sont de série.
- Choix de rembourrage : tissus, vinyles ou cuirs. Les modèles garnis d'un vinyle ou cuir peuvent présenter des piqûres sur les coussins d'assise ou de dossier, s'il y a lieu.

## CARACTÉRISTIQUES EN OPTION

- Un piétement fini aluminium poli (B7A) est offert en option. Préciser (ALU). Ajouter 131 \$.
- Des montants finis chromés sont également offerts, sans supplément, pour s'agencer au piétement fini aluminium poli. Préciser (AC).
- Pour des planchers à revêtement dur, commander des roulettes (C9R). Ajouter 21 \$.
- Pour plus de choix de roulettes, se reporter à la rubrique des accoudoirs et des roulettes (page 351). *Le prix des roulettes en option peut être supérieur à celui des roulettes de série de votre siège et la différence sera facturée. Lorsque le prix est inférieur, la différence ne sera pas créditée.*



## DESCRIPTION

## CARACTÉRISTIQUES

## MODÈLE

## GRADES DE TEXTILE DE SÉRIE



### Fauteuil à basc. multiples à dossier très haut

TFC : 2.5 V. | 2.29 M  
Poids unitaire : 60 LB | 27.3 KG  
Poids - boîte : 66 LB | 29.94 KG  
Volume - boîte : 15.5 P<sup>3</sup> | 0.43 M<sup>3</sup>

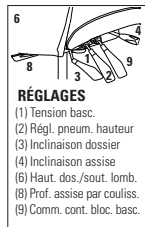

### RÉGLAGES

- (1) Tension basc.
- (2) Régl. pneum. hauteur
- (3) Inclinaison dossier
- (4) Inclinaison assise
- (6) Haut. dos./sout. lomb.
- (8) Prof. assise par couliss.
- (9) Comm. cont. bloc. basc.

Caractéristiques ergonomiques :  
A, B, C, D, E, F, G, H, M, N, Q, S, U

	1	2	3	4	5	6	7	8	9	10	11	12
<b>2850-3</b>	1358	1438	1506	1583	1711	1828	1946	2048	2176	2296	2458	2688

	DIMENSIONS HORS TOUT			DIMENSIONS DE L'ASSISE			DIMENSIONS DU DOSSIER	
	L	P	H	L	P	H	L	H
PO	25	24	46.75	19.5	18.5-21.5	16.5-20.5	18.5	26.5-29
MM	635	610	1187	495	470-546	419-521	470	673-737

**RTA 2** 1 par boîte



### Fauteuil à basc. multiples à DH

TFC : 2.25 V. | 2.06 M  
Poids unitaire : 58 LB | 26.4 KG  
Poids - boîte : 64 LB | 29.03 KG  
Volume - boîte : 15.5 P<sup>3</sup> | 0.43 M<sup>3</sup>

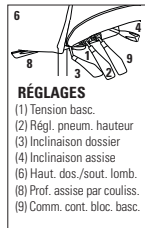

### RÉGLAGES

- (1) Tension basc.
- (2) Régl. pneum. hauteur
- (3) Inclinaison dossier
- (4) Inclinaison assise
- (6) Haut. dos./sout. lomb.
- (8) Prof. assise par couliss.
- (9) Comm. cont. bloc. basc.

Caractéristiques ergonomiques :  
A, B, C, D, E, F, G, H, M, N, Q, S, U

	1	2	3	4	5	6	7	8	9	10	11	12
<b>2851-3</b>	1224	1296	1357	1427	1541	1647	1753	1845	1960	2068	2214	2421

	DIMENSIONS HORS TOUT			DIMENSIONS DE L'ASSISE			DIMENSIONS DU DOSSIER	
	L	P	H	L	P	H	L	H
PO	25	24	41	19.5	18.5-21.5	16.5-20.5	18.5	22.5-25
MM	635	610	1041	495	470-546	419-521	470	572-635

**RTA 2** 1 par boîte



### Fauteuil à basc. multiples à DM

TFC : 2 V. | 1.83 M  
Poids unitaire : 56 LB | 25.5 KG  
Poids - boîte : 62 LB | 28.12 KG  
Volume - boîte : 13 P<sup>3</sup> | 0.36 M<sup>3</sup>

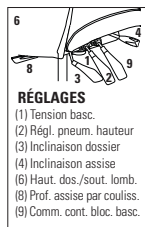

### RÉGLAGES

- (1) Tension basc.
- (2) Régl. pneum. hauteur
- (3) Inclinaison dossier
- (4) Inclinaison assise
- (6) Haut. dos./sout. lomb.
- (8) Prof. assise par couliss.
- (9) Comm. cont. bloc. basc.

Caractéristiques ergonomiques :  
A, B, C, D, E, F, G, H, M, N, Q, S, U

	1	2	3	4	5	6	7	8	9	10	11	12
<b>2852-3</b>	1182	1246	1300	1362	1464	1558	1652	1734	1836	1932	2062	2246

	DIMENSIONS HORS TOUT			DIMENSIONS DE L'ASSISE			DIMENSIONS DU DOSSIER	
	L	P	H	L	P	H	L	H
PO	25	24	37	19.5	18.5-21.5	16.5-20.5	18.5	18.5-21
MM	635	610	940	495	470-546	419-521	470	470-533

**RTA 2** 1 par boîte

AUBURN



modèle 3767



Piètement aluminium en option  
Détails à droite.



Piètement avec parement en bois

Aluminium poli



Piètement en acier en option  
Détails à droite.

CARACTÉRISTIQUES DE SÉRIE

- Ce siège de style transitionnel présente des accoudoirs en volute en uréthane pour le confort et la durabilité.
- Les accoudoirs de série finis noirs sont fabriqués en aluminium moulé pour une durabilité exceptionnelle.
- Les manchons sont fabriqués en uréthane durable mais doux et agréable au toucher.
- Le piètement araignée à cinq branches moulé par injection en nylon chargé à la fibre de verre avec roulettes (C10) à doubles galets pour planchers à moquette est de série et offert en noir.
- Choix de rembourrage : cuirs uniquement. Les modèles peuvent présenter des piqûres horizontales sur les coussins d'assise ou de dossier, s'il y a lieu.

CARACTÉRISTIQUES EN OPTION

- Un piètement en acier avec parement en bois arrondi (B4M) muni de roulettes (C1) est offert en option. Des placages d'érable et du bois plein sont utilisés. Les finis bois offerts sont absolu (AAM), noir (BKM), cerisier (ACM), chêne foncé (EOM), espresso (ECM), bois fruitier (TFM), gris (HGM), miel (AHM), acajou (TMM), érable (AVM), Noce Biondo (NBM), Noce Grigio (NGM), Noce Leggero (NEM), Noce Medio (NMM), noyer moyen (MWM), noyer naturel (NLW), nuit (ASM), palissandre (SKM), noyer (TWM), crème WC (WTM), blanc (WHM) et cerisier d'hiver (WCM). À préciser. Ajouter 131 \$.
- Un piètement fini aluminium poli est offert. Préciser (ALU). Ajouter 131 \$.
- Pour des roulettes pour planchers à revêtement dur, commander des roulettes (C10R). Ajouter 20 \$.
- Pour plus de choix d'accoudoirs ou de roulettes, se reporter à la rubrique des accoudoirs et des roulettes (page 351). Le prix des roulettes en option peut être supérieur à celui des roulettes de série de votre siège et la différence sera facturée. Lorsque le prix est inférieur, la différence ne sera pas créditée.

DESCRIPTION



Fauteuil basculant à DH  
TFC : 3 V. | 2,74 M  
Poids unitaire : 66 LB | 30 KG  
Poids - boîte : 77,5 LB | 35,15 KG  
Volume - boîte : 24,5 P<sup>3</sup> | 0,69 M<sup>3</sup>

CARACTÉRISTIQUES

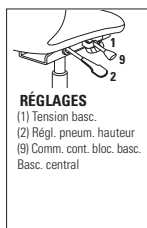

RÉGLAGES  
(1) Tension basc.  
(2) Régl. pneum. hauteur  
(9) Comm. cont. bloc. basc.  
Basc. central

Caractéristiques ergonomiques :  
A, B, C, M, N, S

MODÈLE

	1	2	3	4	5	6	7	8	9	10	11	12
3767	-	-	-	-	1394	1535	1676	1799	1952	2096	2291	2567

GRADES DE TEXTILE DE SÉRIE

	DIMENSIONS HORS TOUT			DIMENSIONS DE L'ASSISE			DIMENSIONS DU DOSSIER	
	L	P	H	L	P	H	L	H
PO	28	28	46,5	21,5	18	18-22	21,5	26
MM	711	711	1181	546	457	457-559	546	660

RTA 00

1 par boîte

## AURORA







modèle 1220-3

### CARACTÉRISTIQUES DE SÉRIE

- Sièges fonctionnels d'une valeur exceptionnelle qui propose trois hauteurs de dossiers
- L'assise et le dossier à courbes composées épousent confortablement le corps.
- Des accoudoirs à hauteur réglable (**3P**) avec manchons en uréthane durable et doux au toucher sont de série.
- Le mécanisme d'écartement des accoudoirs Vari-Width (**WA**) est de série lorsque le siège est commandé avec des accoudoirs réglables. Le mécanisme permet d'écarter les accoudoirs de 2 po de part et d'autre de l'assise.
- Le mécanisme sur coulisse de réglage de la profondeur de l'assise (**MD**) à levier sur le côté est de série pour les modèles à basculements multiples.
- Un réglage de la hauteur du dossier sur 5,25 po assisté d'un mécanisme à rochet est de série (sauf pour les modèles fonctionnels, les fauteuils et les chaises d'appoint).
- Le montant du dossier mesure 3 po de largeur pour plus de robustesse.
- Tous les modèles sont dotés de série d'un piétement araignée en nylon noir renforcé à la fibre de verre moulé par injection avec roulettes (**C65**) à doubles galets pour planchers à moquette.
- Choix de rembourrage : tissus, vinyles ou cuirs. Les modèles garnis d'un vinyle ou cuir peuvent présenter des piqûres sur les coussins d'assise ou de dossier, s'il y a lieu.

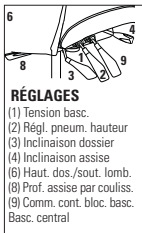
### CARACTÉRISTIQUES EN OPTION

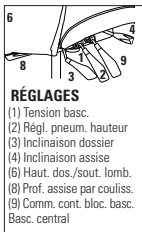
- Un piétement fini aluminium poli avec embouts noirs (**B2**) est offert. Préciser (**ALU**). Ajouter 131 \$.
- Pour des planchers à revêtement dur, commander des roulettes (**C65R**). Ajouter 21 \$.
- Pour plus de choix d'accoudoirs ou de roulettes, se reporter à la rubrique des accoudoirs et des roulettes (page 351). *Le prix des roulettes en option peut être supérieur à celui des roulettes de série de votre siège et la différence sera facturée. Lorsque le prix est inférieur, la différence ne sera pas créditée.*

DESCRIPTION	CARACTÉRISTIQUES	MODÈLE	GRADES DE TEXTILE DE SÉRIE											
			1	2	3	4	5	6	7	8	9	10	11	12
 <p><b>Fauteuil à basc. multiples à DH</b> TFC : 2 V.   1.83 M Poids unitaire : 57 LB   25.9 KG Poids - boîte : 69 LB   31.3 KG Volume - boîte : 10.5 PP<sup>3</sup>   0.29 M<sup>3</sup></p>	 <p><b>RÉGLAGES</b> (1) Tension basc. (2) Régl. pneum. hauteur (3) Inclinaison dossier (4) Inclinaison assise (6) Haut. dos./sout. lomb. (8) Prof. assise par couliss. (9) Comm. cont. bloc. basc. Basc. central</p> <p>Caractéristiques ergonomiques : A, B, C, D, E, F, G, H, M, N, Q, S</p>	<b>1220-3</b>	841	905	959	1021	1123	1217	1311	1393	1495	1591	1721	1905
		<b>DIMENSIONS HORS TOUT</b>			<b>DIMENSIONS DE L'ASSISE</b>			<b>DIMENSIONS DU DOSSIER</b>						
		<b>L</b>	<b>P</b>	<b>H</b>	<b>L</b>	<b>P</b>	<b>H</b>	<b>L</b>		<b>H</b>				
		PO 25.5 MM 648	25 635	46.5 1181	21 533	18-21 457-533	17.5-22.5 445-572	19.5 495		23-28.25 584-718				
			<b>RTA 2</b>		1 par boîte									
 <p><b>Fauteuil à basc. multiples à DM</b> TFC : 1.75 V.   1.6 M Poids unitaire : 54 LB   24.5 KG Poids - boîte : 66 LB   29.94 KG Volume - boîte : 10.5 PP<sup>3</sup>   0.29 M<sup>3</sup></p>	 <p><b>RÉGLAGES</b> (1) Tension basc. (2) Régl. pneum. hauteur (3) Inclinaison dossier (4) Inclinaison assise (6) Haut. dos./sout. lomb. (8) Prof. assise par couliss. (9) Comm. cont. bloc. basc. Basc. central</p> <p>Caractéristiques ergonomiques : A, B, C, D, E, F, G, H, M, N, Q, S</p>	<b>1221-3</b>	794	850	897	952	1041	1123	1205	1277	1366	1450	1564	1725
		<b>DIMENSIONS HORS TOUT</b>			<b>DIMENSIONS DE L'ASSISE</b>			<b>DIMENSIONS DU DOSSIER</b>						
		<b>L</b>	<b>P</b>	<b>H</b>	<b>L</b>	<b>P</b>	<b>H</b>	<b>L</b>		<b>H</b>				
		PO 25.5 MM 648	25 635	42.5 1080	21 533	18-21 457-533	17.5-22.5 445-572	19.5 495		19-24.25 483-616				
			<b>RTA 2</b>		1 par boîte									

CONCORDE



modèle 2400-18



modèle 2400-18



modèle 2409



**Boutons-poussoirs**

Situés à portée de la main pour un réglage simple et efficace, ils favorisent une bonne posture.



**Piètement en alu poli**

Le modèle Concorde Presidential (2409) est muni de série d'un piètement fini aluminium poli.

**CARACTÉRISTIQUES DE SÉRIE**

- Tous les réglages se font au moyen de boutons-poussoirs simples et situés bien à la vue.
- L'assise et le dossier à courbes composés sont fabriqués de mousse moulée.
- Les sièges présentent de série des accoudoirs à écartement réglable assujettis au moyen de vis à six pans (clé hexagonale fournie). Chaque accoudoir s'écarte de 1,25 po pour un écartement supplémentaire de 2,5 po.
- Le blocage du basculement et la hauteur du siège sont réglés par bouton-poussoir.
- Les coussins d'assise se retirent aisément, sans outils pour faciliter le nettoyage.
- Le piètement à cinq branches moulé par injection en nylon noir chargé à la fibre de verre avec roulettes (C10) à doubles galets pour planchers à moquette est de série.
- Choix de rembourrage : tissus, vinyles ou cuirs. Les modèles garnis d'un vinyle ou cuir peuvent présenter des piqûres sur les coussins d'assise ou de dossier, s'il y a lieu.
- Modèle 2424 est conviennent pour la milieux de travail à quarts multiples et support une capacité de 350 lb.
- Pour les applications 24 heures, la garantie limitée à vie de Global ne vise que les tissus d'un rendement nominal de 100 000 doubles frottements.

**CARACTÉRISTIQUES EN OPTION**

- Aucun autre choix d'accoudoirs n'est offert pour cette gamme.
- Pour des planchers à revêtement dur, commander des roulettes (C10R). Ajouter 20 \$.
- Pour plus de choix de roulettes, se reporter à la rubrique des accoudoirs et des roulettes (page 351). *Le prix des roulettes en option peut être supérieur à celui des roulettes de série de votre siège et la différence sera facturée. Lorsque le prix est inférieur, la différence ne sera pas créditée.*



**CONCORDE PRESIDENTIAL (2409)**

**CARACTÉRISTIQUES DE SÉRIE**

- Ce modèle est offert en cuir uniquement.
- Il est doté d'un appui-tête et d'un dossier plus larges ainsi que d'accoudoirs à joue pleine.
- Le modèle présente des piqûres décoratives réalisées de série avec un fil épais en blanc cassé pour contraster avec le cuir.
- Ce modèle présente un pan en cuir perforé sur les coussins d'assise et de dossier.
- Des roulettes (C25) sont de série.
- Des couvre-boutons noirs sont de série.
- Un piètement fini aluminium poli est de série.

**CARACTÉRISTIQUES EN OPTION**

- Un fil de grosseur normale de couleur agencée peut être utilisé sur demande. Préciser « Fil agencé » au moment de commande. Sans supplément.
- Des pans en cuir non perforé sur les coussins d'assise et de dossier sont offerts en option. Préciser (NR).
- Un piètement noir sont offerts en option sans supplément. Préciser (BLK).

DESCRIPTION	CARACTÉRISTIQUES	MODÈLE	GRADES DE TEXTILE DE SÉRIE																							
			1	2	3	4	5	6	7	8	9	10	11	12												
 <p><b>Fauteuil à basc. multiples à DH, Concorde Executive</b> TFC : 2.5 V   2.29 M Poids unitaire : 70 LB   31.8 KG Poids - boîte : 81.5 LB   36.97 KG Volume - boîte : 24.5 PP   0.69 M<sup>3</sup></p>	<p><b>RÉGLAGES</b></p> <ul style="list-style-type: none"> <li>- Tension basc.</li> <li>- Haut. dos. à 7 pos.</li> <li>- Basc. central</li> <li>- Commande à 3 boutons</li> </ul> <p><b>Acc. de droite</b></p> <ul style="list-style-type: none"> <li>- Régl. pneum. hauteur</li> </ul> <p><b>Acc. de gauche</b></p> <ul style="list-style-type: none"> <li>- Incl. dos. à 7 pos.</li> <li>- Bloc. basc. à 5 pos.</li> </ul>	<p><b>2400-18</b></p> <p>Profondeur de l'assise : 18,5 po</p>	-	3392	3460	3537	3665	3782	3900	4002	4130	4250	4412	4642												
			<p><b>DIMENSIONS HORS TOUT</b></p> <table border="1"> <tr><th>L</th><th>P</th><th>H</th></tr> <tr><td>PO 26</td><td>28</td><td>48</td></tr> <tr><td>MM 660</td><td>711</td><td>1219</td></tr> </table>	L	P	H	PO 26	28	48	MM 660	711	1219	<p><b>DIMENSIONS DE L'ASSISE</b></p> <table border="1"> <tr><th>L</th><th>P</th><th>H</th></tr> <tr><td>PO 21</td><td>18.5</td><td>17.5-21.5</td></tr> <tr><td>MM 533</td><td>470</td><td>445-546</td></tr> </table>	L	P	H	PO 21	18.5	17.5-21.5	MM 533	470	445-546	<p><b>DIMENSIONS DU DOSSIER</b></p> <table border="1"> <tr><th>L</th><th>H</th></tr> <tr><td>PO 21</td><td>29.5-32.5</td></tr> <tr><td>MM 533</td><td>749-826</td></tr> </table>	L	H	PO 21
L	P	H																								
PO 26	28	48																								
MM 660	711	1219																								
L	P	H																								
PO 21	18.5	17.5-21.5																								
MM 533	470	445-546																								
L	H																									
PO 21	29.5-32.5																									
MM 533	749-826																									
		<p>RTA 00</p> <p>1 par boîte</p>																								
 <p><b>Fauteuil à basc. multiples à DH, Concorde Presidential</b> TFC : 3.5 V   3.2 M Poids unitaire : 70 LB   31.8 KG Poids - boîte : 81.5 LB   36.97 KG Volume - boîte : 24.5 PP   0.69 M<sup>3</sup></p>	<p><b>RÉGLAGES</b></p> <ul style="list-style-type: none"> <li>- Tension basc.</li> <li>- Prof. assise par coulis.</li> <li>- Haut. dos. à 7 pos.</li> <li>- Basc. synchro.</li> <li>- Antirecul</li> <li>- Commande à 2 boutons</li> </ul> <p><b>Acc. de droite</b></p> <ul style="list-style-type: none"> <li>- Régl. pneum. hauteur</li> </ul> <p><b>Acc. de gauche</b></p> <ul style="list-style-type: none"> <li>- Bloc. basc. à 5 pos.</li> </ul>	<p><b>2409</b></p>	-	-	-	-	-	-	-	-	-	4567	4795	5117												
			<p><b>DIMENSIONS HORS TOUT</b></p> <table border="1"> <tr><th>L</th><th>P</th><th>H</th></tr> <tr><td>PO 28,5</td><td>27</td><td>50</td></tr> <tr><td>MM 724</td><td>686</td><td>1270</td></tr> </table>	L	P	H	PO 28,5	27	50	MM 724	686	1270	<p><b>DIMENSIONS DE L'ASSISE</b></p> <table border="1"> <tr><th>L</th><th>P</th><th>H</th></tr> <tr><td>PO 21</td><td>18-20</td><td>18-22</td></tr> <tr><td>MM 533</td><td>457-508</td><td>457-559</td></tr> </table>	L	P	H	PO 21	18-20	18-22	MM 533	457-508	457-559	<p><b>DIMENSIONS DU DOSSIER</b></p> <table border="1"> <tr><th>L</th><th>H</th></tr> <tr><td>PO 21</td><td>28-31</td></tr> <tr><td>MM 533</td><td>711-787</td></tr> </table>	L	H	PO 21
L	P	H																								
PO 28,5	27	50																								
MM 724	686	1270																								
L	P	H																								
PO 21	18-20	18-22																								
MM 533	457-508	457-559																								
L	H																									
PO 21	28-31																									
MM 533	711-787																									
		<p>RTA 00</p> <p>1 par boîte</p>																								
 <p><b>Fauteuil à basc. synchro à DH, Concorde Executive 24 H</b> TFC : 2.5 V   2.29 M Poids unitaire : 70 LB   31.8 KG Poids - boîte : 81.5 LB   36.97 KG Volume - boîte : 24.5 PP   0.69 M<sup>3</sup></p>	<p><b>RÉGLAGES</b></p> <ul style="list-style-type: none"> <li>- Tension basc.</li> <li>- Prof. assise par coulis.</li> <li>- Haut. dos. à 7 pos.</li> <li>- Basc. synchro.</li> <li>- Antirecul</li> <li>- Commande à 2 boutons</li> </ul> <p><b>Acc. de droite</b></p> <ul style="list-style-type: none"> <li>- Régl. pneum. hauteur</li> </ul> <p><b>Acc. de gauche</b></p> <ul style="list-style-type: none"> <li>- Bloc. basc. à 5 pos.</li> </ul>	<p><b>2424</b></p> <p>Assise réglable entre 16 po et 18 po</p> <p><b>2424-18</b></p> <p>Assise profonde - réglable entre 18 po et 20 po</p>	-	2716	2784	2861	2989	3106	3224	3326	3454	3574	3736	3966												
			<p><b>DIMENSIONS HORS TOUT</b></p> <table border="1"> <tr><th>L</th><th>P</th><th>H</th></tr> <tr><td>PO 28,5</td><td>27</td><td>50</td></tr> <tr><td>MM 724</td><td>686</td><td>1270</td></tr> </table>	L	P	H	PO 28,5	27	50	MM 724	686	1270	<p><b>DIMENSIONS DE L'ASSISE</b></p> <table border="1"> <tr><th>L</th><th>P</th><th>H</th></tr> <tr><td>PO 21</td><td>16-18</td><td>18-22</td></tr> <tr><td>MM 533</td><td>406-457</td><td>457-559</td></tr> </table>	L	P	H	PO 21	16-18	18-22	MM 533	406-457	457-559	<p><b>DIMENSIONS DU DOSSIER</b></p> <table border="1"> <tr><th>L</th><th>H</th></tr> <tr><td>PO 21</td><td>28-31</td></tr> <tr><td>MM 533</td><td>711-787</td></tr> </table>	L	H	PO 21
L	P	H																								
PO 28,5	27	50																								
MM 724	686	1270																								
L	P	H																								
PO 21	16-18	18-22																								
MM 533	406-457	457-559																								
L	H																									
PO 21	28-31																									
MM 533	711-787																									
		<p>RTA 00</p> <p>1 par boîte</p>																								

## ECHO



modèle 3670-3

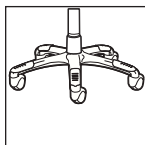

**Piètement aluminium en option**  
Détails à droite.







**Mousse viscoélastique en option**  
Détails à droite.

## CARACTÉRISTIQUES DE SÉRIE

- La gamme offre un soutien dorsal intégral, de la tête à la taille, grâce au support lombaire Schukra<sup>MC</sup> intégré.
- Le dossier et le support lombaire se règlent en hauteur sur 2,25 po au moyen du mécanisme dissimulé à rochet.
- Une molette à l'arrière du dossier permet de personnaliser le support lombaire.
- Les accoudoirs à hauteur réglable avec manchons à bord semi-arrondi (**3P**) en uréthane durable mais doux au toucher sont de série.
- Le mécanisme d'écartement des accoudoirs Vari-Width (**WA**) est de série lorsque le siège est commandé avec des accoudoirs réglables. Le mécanisme permet d'écarter les accoudoirs de 2 po de part et d'autre de l'assise.
- Les modèles à basculements multiples sont dotés de série d'un piètement araignée en nylon noir renforcé à la fibre de verre moulé par injection avec roulettes (**C65**) à doubles galets pour planchers à moquette.
- Choix de rembourrage : tissus, vinyles ou cuirs. Les modèles garnis d'un vinyle ou cuir peuvent présenter des piqûres sur les coussins d'assise ou de dossier, s'il y a lieu.

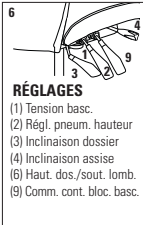
## CARACTÉRISTIQUES EN OPTION

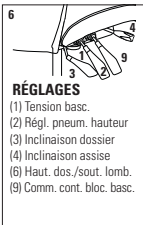
- Un piètement fini aluminium poli avec embouts noirs (**B2**) est offert. Préciser (**ALU**). Ajouter 131 \$.
- Le mécanisme sur coulisse de réglage de la profondeur de l'assise est offert en option. Préciser (**MD**). Ajouter 32 \$.
- Pour des planchers à revêtement dur, commander des roulettes (**C65R**). Ajouter 21 \$.
- Pour plus de choix d'accoudoirs ou de roulettes, se reporter à la rubrique des accoudoirs et des roulettes (page 351). *Le prix des roulettes en option peut être supérieur à celui des roulettes de série de votre siège et la différence sera facturée. Lorsque le prix est inférieur, la différence ne sera pas créditée.*

DESCRIPTION	CARACTÉRISTIQUES	MODÈLE	GRADES DE TEXTILE DE SÉRIE											
			1	2	3	4	5	6	7	8	9	10	11	12
 <p><b>Fauteuil à basculements multiples à DH</b> TFC : 2 V.   1,83 M Poids unitaire : 54 LB   24,5 KG Poids - boîte : 60 LB   27,22 KG Volume - boîte : 10,5 PP   0,29 M<sup>3</sup></p>	 <p><b>RÉGLAGES</b> (1) Tension basc. (2) Régl. pneum. hauteur (3) Inclinaison dossier (4) Inclinaison assise (6) Haut. dos./sout. lomb. (9) Comm. cont. bloc. basc.</p>	<b>3670-3</b>	978	1042	1096	1158	1260	1354	1448	1530	1632	1728	1858	2042
		<b>DIMENSIONS HORS TOUT</b>			<b>DIMENSIONS DE L'ASSISE</b>			<b>DIMENSIONS DU DOSSIER</b>						
		<b>L</b>	<b>P</b>	<b>H</b>	<b>L</b>	<b>P</b>	<b>H</b>	<b>L</b>		<b>H</b>				
		PO 26 MM 660	26,5 673	50 1270	20,5 521	18,5 470	17-22 432-559	19 483		28,5-31 724-787				
			<b>RTA 2</b>		1 par boîte									
 <p><b>Fauteuil à basculements multiples à DM</b> TFC : 1,75 V.   1,6 M Poids unitaire : 52 LB   23,6 KG Poids - boîte : 58 LB   26,31 KG Volume - boîte : 10,5 PP   0,29 M<sup>3</sup></p>	 <p><b>RÉGLAGES</b> (1) Tension basc. (2) Régl. pneum. hauteur (3) Inclinaison dossier (4) Inclinaison assise (6) Haut. dos./sout. lomb. (9) Comm. cont. bloc. basc.</p>	<b>3671-3</b>	943	999	1046	1101	1190	1272	1354	1426	1515	1599	1713	1874
		<b>DIMENSIONS HORS TOUT</b>			<b>DIMENSIONS DE L'ASSISE</b>			<b>DIMENSIONS DU DOSSIER</b>						
		<b>L</b>	<b>P</b>	<b>H</b>	<b>L</b>	<b>P</b>	<b>H</b>	<b>L</b>		<b>H</b>				
		PO 26 MM 660	26,5 673	44 1118	20,5 521	18,5 470	17-21 432-533	19 483		22,5-25 572-635				
			<b>RTA 2</b>		1 par boîte									

ENTERPRISE



modèle 4560



modèle 4565



Piétement B4M en option  
Détails à droite.







modèle 4571-3

CARACTÉRISTIQUES DE SÉRIE



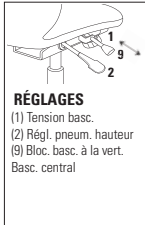

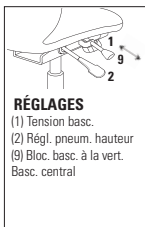
- Les coussins délicatement profilés de l'assise et du dossier procurent un support latéral et lombaire confortable.
- Des accoudoirs courbes à hauteur fixe sont de série pour les modèles 4560, 4561 et 4565. Tous les autres modèles sont dotés d'accoudoirs en T à hauteur réglable avec manchons en forme de goutte en uréthane (TD).
- Un piétement à cinq branches moulé par injection en nylon noir renforcé à la fibre de verre muni de roulettes (C65) à doubles galets pour planchers à moquette est de série pour tous les modèles (sauf les fauteuils).
- Les accoudoirs sont offerts en noir uniquement.
- Le mécanisme d'écartement des accoudoirs Vari-Width (WA) est de série lorsque le siège est commandé avec des accoudoirs réglables. Le mécanisme permet d'écarter les accoudoirs de 2 po de part et d'autre de l'assise.
- Choix de rembourrage : tissus ou vinyles uniquement. Les modèles garnis d'un vinyle peuvent présenter des piqûres sur les coussins d'assise ou de dossier, s'il y a lieu.

CARACTÉRISTIQUES EN OPTION

- Un piétement en acier avec parement en bois arrondi (B4M) muni de roulettes (C1) est offert en option. Des placages d'érable et du bois plein sont utilisés. Les finis bois offerts sont absolu (AAM), noir (BKM), cerisier (ACM), chêne foncé (EOM), espresso (ECM), bois fruitier (TFM), gris (HGM), miel (AHM), acajou (TMM), érable (AVM), Noce Biondo (NBM), Noce Grigio (NGM), Noce Leggero (NEM), Noce Medio (NMM), noyer moyen (MWM), noyer naturel (NLW), nuit (ASM), palissandre (SKM), noyer (TWM), crème WC (WTM), blanc (WHM) et cerisier d'hiver (WCM). À préciser. Ajouter 131 \$.
- Un bourrelet protecteur en vinyle est offert. Préciser (EG). Ajouter 22 \$.
- Des accoudoirs rembourrés sont offerts pour les modèles 4560, 4561 et 4565. Préciser (U). Ajouter 158 \$.
- Le mécanisme sur coulisse de réglage de la profondeur de l'assise est offert en option pour les modèles à basculements multiples. Préciser (MD). Ajouter 32 \$.
- Une coquille de dossier en polyester résistant à l'abrasion est offerte en option. Résistant aux chocs. Noir uniquement. Préciser (BKB). Ajouter 9 \$.
- Pour des planchers à revêtement dur, commander des roulettes (C65R). Ajouter 21 \$.
- Pour plus de choix de roulettes, se reporter à la rubrique des accoudoirs et des roulettes (page 351). Le prix des roulettes en option peut être supérieur à celui des roulettes de série de votre siège et la différence sera facturée. Lorsque le prix est inférieur, la différence ne sera pas créditée.

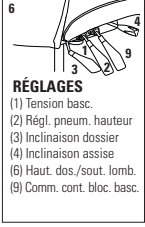
DESCRIPTION	CARACTÉRISTIQUES	MODÈLE	GRADES DE TEXTILE DE SÉRIE														
			1	2	3	4	5	6	7	8	9	10	11	12			
 <p><b>Fauteuil basculant à DH, acc. à hauteur fixe</b> TFC : 2 V.   1.83 M Poids unitaire : 35 LB   15.9 KG Poids - boîte : 39 LB   17.69 KG Volume - boîte : 11.5 P<sup>3</sup>   0.32 M<sup>3</sup></p>	 <p><b>RÉGLAGES</b> (1) Tension basc. (2) Régl. pneum. hauteur (9) Bloc. basc. à la vert. Basc. central</p>	<p>Caractéristiques ergonomiques : A, B, C, M, N, S</p>	4560	775	839	893	955	1057	1151	1245	1327	1429	1525	1655	1839		
			<b>DIMENSIONS HORS TOUT</b>			<b>DIMENSIONS DE L'ASSISE</b>			<b>DIMENSIONS DU DOSSIER</b>								
			L P H			L P H			L H								
			PO 24,5 27 45			21 19,5 17-22			21 25								
			MM 622 686 1143			533 495 432-559			533 635								
			RTA 1			1 par boîte											
 <p><b>Fauteuil basculant à DB, acc. à hauteur fixe</b> TFC : 1.75 V.   1.6 M Poids unitaire : 32 LB   14.5 KG Poids - boîte : 36 LB   16.33 KG Volume - boîte : 9.75 P<sup>3</sup>   0.27 M<sup>3</sup></p>	 <p><b>RÉGLAGES</b> (1) Tension basc. (2) Régl. pneum. hauteur (9) Bloc. basc. à la vert. Basc. central</p>	<p>Caractéristiques ergonomiques : A, B, C, M, N, S</p>	4561	743	799	846	901	990	1072	1154	1226	1315	1399	1513	1674		
			<b>DIMENSIONS HORS TOUT</b>			<b>DIMENSIONS DE L'ASSISE</b>			<b>DIMENSIONS DU DOSSIER</b>								
			L P H			L P H			L H								
			PO 24,5 26,5 39			21 19,5 17-22			21 19								
			MM 622 673 991			533 495 432-559			533 483								
			RTA 1			messenger 1 par boîte											
 <p><b>Fauteuil, acc. à hauteur fixe</b> TFC : 1.75 V.   1.6 M Poids unitaire : 29 LB   13.2 KG Poids - boîte : 33 LB   14.97 KG Volume - boîte : 10 P<sup>3</sup>   0.28 M<sup>3</sup></p>	<p>Piétement en porte-à-faux offert dans un fini noir uniquement.</p>	<p>Caractéristiques ergonomiques : M, N</p>	4565	698	754	801	856	945	1027	1109	1181	1270	1354	1468	1629		
			<b>DIMENSIONS HORS TOUT</b>			<b>DIMENSIONS DE L'ASSISE</b>			<b>DIMENSIONS DU DOSSIER</b>								
			L P H			L P H			L H								
			PO 24,5 26,5 37			21 19,5 18			21 19								
			MM 622 673 940			533 495 457			533 483								
			RTA 2			messenger 1 par boîte											

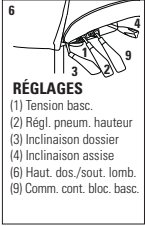

DESCRIPTION	CARACTÉRISTIQUES	MODÈLE	GRADES DE TEXTILE DE SÉRIE															
			1	2	3	4	5	6	7	8	9	10	11	12				
 <p><b>Fauteuil à basc. multiples à DH, acc. (TD)</b>                      TFC : 2 V.   1.83 M                      Poids unitaire : 50 LB   22.7 KG                      Poids - boîte : 54 LB   24.49 KG                      Volume - boîte : 11 P<sup>3</sup>   0.31 M<sup>3</sup></p>	 <p><b>RÉGLAGES</b>                      (1) Tension basc.                      (2) Régl. pneum. hauteur                      (3) Inclinaison dossier                      (4) Inclinaison assise                      (6) Haut. dos./sout. lomb.                      (9) Comm. cont. bloc. basc.</p>	<b>4570-3</b>	1129	1193	1247	1309	1411	1505	1599	1681	1783	1879	2009	2193				
			<b>DIMENSIONS HORS TOUT</b> L P H			<b>DIMENSIONS DE L'ASSISE</b> L P H			<b>DIMENSIONS DU DOSSIER</b> L H									
			PO	26.5	26.5	47	22	19	17-21	21.5	26-28							
			MM	673	673	1194	559	483	432-533	546	660-711							
			Caractéristiques ergonomiques : A, B, C, D, F, G, H, M, N, Q, S	<b>RTA 2</b>		1 par boîte												
 <p><b>Fauteuil à basc. multiples à MH, acc. (TD)</b>                      TFC : 1.75 V.   1.6 M                      Poids unitaire : 48 LB   21.8 KG                      Poids - boîte : 52 LB   23.59 KG                      Volume - boîte : 9.5 P<sup>3</sup>   0.26 M<sup>3</sup></p>	 <p><b>RÉGLAGES</b>                      (1) Tension basc.                      (2) Régl. pneum. hauteur                      (3) Inclinaison dossier                      (4) Inclinaison assise                      (6) Haut. dos./sout. lomb.                      (9) Comm. cont. bloc. basc.</p>	<b>4571-3</b>	1073	1129	1176	1231	1320	1402	1484	1556	1645	1729	1843	2004				
			<b>DIMENSIONS HORS TOUT</b> L P H			<b>DIMENSIONS DE L'ASSISE</b> L P H			<b>DIMENSIONS DU DOSSIER</b> L H									
			PO	26.5	26	41	22	19	17-21	21	20.5-22.5							
			MM	673	660	1041	559	483	432-533	533	521-572							
			Caractéristiques ergonomiques : A, B, C, D, F, G, H, M, N, Q, S	<b>RTA 2</b>		1 par boîte												



FACTOR



modèle 5540

Hauteur de l'assise	Cylindre de série (4G)	Cylindre haut (5G)
Basculant (-4)	17 po - 21 po	18 po - 23 po
Fonctionnel (-6)	16 po - 20 po	17 po - 22 po
Basculement synchronisé avec capteur de poids (-8)	17,25 po - 21,25 po	18,25 po - 22,25 po

CHOIX DE MÉCANISMES :

Basculant (-4)

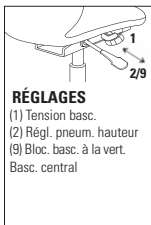

RÉGLAGES

- (1) Tension basc.
- (2) Régl. pneum. hauteur
- (9) Bloc. basc. à la vert. Basc. central

Caractéristiques ergonomiques : A, B, C, D, H, M, N, Q, S, U

Fonctionnel (-6)

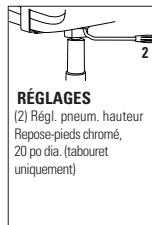

RÉGLAGES

- (2) Régl. pneum. hauteur
- Repose-pieds chromé, 20 po dia. (tabouret uniquement)

Caractéristiques ergonomiques : C, M, N, U

Basculement synchronisé avec capteur de poids (-8)



RÉGLAGES

- Autoréglage tension basc.
- (2) Régl. pneum. hauteur
- (8) Prof. assise par couliss.
- (9) Bloc. basc. pos. multiples

Caractéristiques ergonomiques : A, B, C, D, E, H, L, M, N, Q, U

CARACTÉRISTIQUES DE SÉRIE

- Abordable, la gamme Factor se distingue par son tissu maillé offert dans un éventail complet de teintes. À partir de juillet 2023, l'assise a été améliorée pour un meilleur confort, une meilleure assise pour toute la gamme d'utilisateurs et un coussin lombaire redessiné pour un meilleur soutien.
- Un support lombaire réglable est de série pour tous les modèles. Le support se règle en hauteur et est divisé en deux, lui permettant de fléchir indépendamment de part et d'autre.
- Le mécanisme sur coulisse de réglage de la profondeur de l'assise est de série pour les modèles à basculement synchronisé avec capteur de poids. Profondeur de l'assise : 16,5 po - 19,5 po (419-495 mm)
- Des accoudoirs à hauteur fixe en flèche vers l'avant (U1) sont de série.
- Les sièges sont dotés de série du cylindre pneumatique de qualité supérieure Descente en douceur<sup>MC</sup> de Global qui permet de placer facilement le siège exactement à la hauteur voulue
- Piètement araignée à cinq branches moulé par injection en nylon noir renforcé à la fibre de verre et roulettes (C82) à doubles galets pour planchers à moquette. La couleur du piètement sera agencée à celle du bâti; les roulettes seront coordonnées avec le piètement.
- Choix de rembourrage : tissus, vinyles ou cuirs. Les modèles garnis d'un vinyle ou cuir peuvent présenter des piqûres sur les coussins d'assise ou de dossier, s'il y a lieu.

CARACTÉRISTIQUES EN OPTION

- Des accoudoirs à hauteur réglable (U2) et des accoudoirs à hauteur réglable avec manchons coulissants (U3) sont offerts en option. Des manchons en uréthane sont agencés à la couleur du bâti (noir ou ombre); le bâti fini stratus présente des manchons finis brume.
- Pour plus de choix d'accoudoirs ou de roulettes, se reporter à la rubrique des accoudoirs et des roulettes (page 351). *Le prix des roulettes en option peut être supérieur à celui des roulettes de série de votre siège et la différence sera facturée. Lorsque le prix est inférieur, la différence ne sera pas créditée.*

Ajouter les codes d'options dans l'ordre suivant :

- **Numéro de modèle**  
**5540** Siège à dossier haut avec accoudoirs.  
**5540NA** Siège à dossier haut sans accoudoirs.  
**5541** Siège à dossier moyen avec accoudoirs.  
**5541NA** Siège à dossier moyen sans accoudoirs.  
**5546** Tabouret à dossier moyen avec accoudoirs (mécanisme fonctionnel uniquement).  
**5546NA** Tabouret à dossier moyen sans accoudoirs (mécanisme fonctionnel uniquement).
- **Dossier en tissu maillé** (les teintes sont illustrées sur le site Web)  
**(P1)** Neige **(P8)** Moka  
**(P2)** Sable **(P9)** Aubergine  
**(P3)** Étain **(Q1)** Récif  
**(P4)** Vif argent **(Q2)** Coquelicot  
**(P5)** Fusain **(Q3)** Citrouille  
**(P6)** Noir **(Q4)** Lime
- **Textile**  
Préciser le code du textile pour l'assise.
- **Couleur du bâti**  
**(BK)** Noir. Sans supplément.  
**(IC)** Stratus. Ajouter 62 \$.  
**(SH)** Ombre. Ajouter 62 \$.
- **Accoudoirs**  
**(U1)** Acc. à hauteur fixe (9 po). Sans supplément.  
**(U2)** Acc. à hauteur réglable (7, 75 po -11,75 po). Ajouter 56 \$.  
**(U3)** Acc. à hauteur réglable avec manchons coulissants (7, 75 po -11,75 po). Ajouter 70 \$.
- **Piètement**  
**(B7)** Piètement en nylon (de la même couleur que le bâti). Sans supplément.  
**(A7)** Piètement B7A en aluminium poli. Ajouter 131 \$.
- **Mécanisme**  
**(4)** Basculant. Ajouter 42 \$.  
**(6)** Fonctionnel. Sans supplément.  
**(8)** Basculement synchronisé avec capteur de poids. Ajouter 59 \$.
- **Roulettes**  
**(82)** Roulettes à doubles galets pour planchers à moquette (C82). Sans supplément.  
**(8R)** Roulettes à doubles galets pour planchers à revêtement dur (C82R). Ajouter 21 \$.
- **Cylindre**  
**(4G)** Régulier (4 po). Sans supplément.  
**(5G)** Haut (5 po). Sans supplément.

EXEMPLE D'UN CODE POUR LA COMMANDE D'UN SIÈGE FACTOR :

5541	-P5	-FU75	-8	-SH	-U3	-B7	-8R	-4G
modèle	dossier en tissu maillé	textile	mécanisme	bâti	accoudoirs	piètement	roulettes	cylindre

DESCRIPTION

CARACTÉRISTIQUES

MODÈLE

GRADES DE TEXTILE DE SÉRIE



**Fauteuil à dossier haut**  
TFC : 0.75 V. | 0.69 M  
Poids unitaire : 35 LB | 15.9 KG  
Poids - boîte : 47 LB | 21.32 KG  
Volume - boîte : 10.5 P<sup>3</sup> | 0.29 M<sup>3</sup>



Se reporter aux notes pour le choix de mécanismes.

MODÈLE	GRADES DE TEXTILE DE SÉRIE											
	1	2	3	4	5	6	7	8	9	10	11	12
<b>5540</b> Avec acc.	695	719	739	763	801	836	871	902	940	976	1025	1094
<b>5540NA</b> Sans acc.	632	656	676	700	738	773	808	839	877	913	962	1031

DIMENSIONS HORS TOUT	DIMENSIONS DE L'ASSISE			DIMENSIONS DU DOSSIER			
	L	P	H	L	P	H	
PO 26,5	24	41,5	20	17,5	16-20	18,5	23
MM 673	610	1054	508	445	406-508	470	584

RTA 2

1 par boîte

DESCRIPTION	CARACTÉRISTIQUES	MODÈLE	GRADES DE TEXTILE DE SÉRIE													
			1	2	3	4	5	6	7	8	9	10	11	12		
 <p><b>Fauteuil à dossier moyen</b>                      TFC : 0.75 V.   0.69 M                      Poids unitaire : 34 LB   15.5 KG                      Poids - boîte : 46 LB   20.87 KG                      Volume - boîte : 10.5 P³   0.29 M³</p>	Se reporter aux notes pour le choix de mécanismes.	<b>5541</b> Avec acc.	684	708	728	752	790	825	860	891	929	965	1014	1083		
			<b>5541NA</b> Sans acc.	620	644	664	688	726	761	796	827	865	901	950	1019	
		<b>DIMENSIONS HORS TOUT</b>			<b>DIMENSIONS DE L'ASSISE</b>			<b>DIMENSIONS DU DOSSIER</b>								
		L P H			L P H			L H								
		PO 26,5			20			16-20			18,5			20		
		MM 673			508			406-508			470			508		
		<b>RTA 2</b>			1 par boîte											
		 <p><b>Tabouret à dossier moyen</b>                      TFC : 0.75 V.   0.69 M                      Poids unitaire : 40 LB   18.2 KG                      Poids - boîte : 52 LB   23.59 KG                      Volume - boîte : 10.5 P³   0.29 M³</p>	Se reporter aux notes pour le choix de mécanismes.	<b>5546</b> Avec acc.	872	896	916	940	978	1013	1048	1079	1117	1153	1202	1271
					<b>5546NA</b> Sans acc.	810	834	854	878	916	951	986	1017	1055	1091	1140
				<b>DIMENSIONS HORS TOUT</b>			<b>DIMENSIONS DE L'ASSISE</b>			<b>DIMENSIONS DU DOSSIER</b>						
L P H				L P H			L H									
PO 26,5				23,5			23,75-33,75			18,5			20,5			
MM 673				597			603-857			470			521			
<b>RTA 2</b>				1 par boîte												

G1 ERGO SELECT



modèle 7331-8 G5



modèle 7333-8 G5

CHOIX DE MÉCANISMES :

Basculement synchronisé (-0)

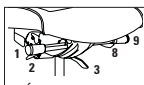

RÉGLAGES

- (1) Tension basc.
- (2) Régl. pneum. hauteur
- (3) Inclinaison dossier
- Haut. dos./sout. lomb.
- (8) Prof. assise par couliss.
- (9) Bloc. basc. pos. multiples
- Basc. synchro.
- Antirecul

Caractéristiques ergonomiques :  
A, B, C, D, E, G, H, L, M, N, Q, R, U

Basculéments multiples (-3)

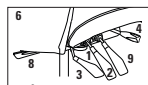

RÉGLAGES

- (1) Tension basc.
- (2) Régl. pneum. hauteur
- (3) Inclinaison dossier
- (4) Inclinaison assise
- (6) Haut. dos./sout. lomb.
- (8) Prof. assise par couliss.
- (9) Comm. cent. bloc. basc.
- Basc. central

Caractéristiques ergonomiques :  
A, B, C, D, E, F, G, H, M, N, Q, R, S, U

Basculement synchronisé avec capteur de poids (-8)

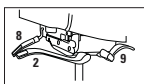

RÉGLAGES

- Autoréglage tension basc.
- (2) Régl. pneum. hauteur
- Haut. dos./sout. lomb.
- (8) Prof. assise par couliss.
- (9) Bloc. basc. pos. multiples

Caractéristiques ergonomiques :  
A, B, C, D, E, H, L, M, N, Q, R, U

Fonctionnel posture (-7)

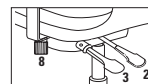

RÉGLAGES

- (2) Régl. pneum. hauteur
- (3) Inclinaison dossier
- Haut. dos./sout. lomb.
- (8) Régl. manuel prof. assise
- Repose-pieds, 20 po dia.

Caractéristiques ergonomiques :  
C, D, G, H, M, N, Q, R, U, V

CARACTÉRISTIQUES DE SÉRIE

- Les sièges de la gamme G1 Ergo Select sont conçus pour offrir un soutien exceptionnel et un confort inégalé tout au long de la journée de travail.
- La gamme propose trois hauteurs pour le dossier et trois formats d'une largeur et d'une profondeur différentes pour l'assise, pour un siège adapté à l'utilisateur et au travail à accomplir.
- Un support lombaire réglable est de série pour tous les modèles.
- Les piqûres définissant l'assise et le dossier sont discrètes, réalisées de série au moyen d'un fil de même couleur que le textile.
- La gamme propose trois mécanismes, soit à basculement synchronisé, à basculements multiples et à basculement synchronisé avec capteur de poids.
- Les tabourets sont offerts munis d'un mécanisme fonctionnel posture uniquement.
- Les sièges sont dotés de série du cylindre pneumatique de qualité supérieure Descente en douceur<sup>MC</sup> de Global qui permet de placer facilement le siège exactement à la hauteur voulue.
- Des accoudoirs à hauteur et à écartement réglables (G5) sont de série. Les manchons coulissants pivotent également vers l'intérieur ou l'extérieur, s'orientant vers le clavier ou vers la souris.
- Piètement araignée à cinq branches moulé par injection en nylon noir renforcé à la fibre de verre et roulettes (C82) à doubles galets pour planchers à moquette.
- La gamme G1 Ergo Select respecte toutes les dernières exigences des normes BIFMA G1, GSA et ONGC.
- Choix de rembourrage : tissus, vinyles ou cuirs. Les modèles garnis d'un vinyle ou cuir peuvent présenter des piqûres sur les coussins d'assise ou de dossier, s'il y a lieu.

CARACTÉRISTIQUES EN OPTION

- Le rembourrage peut présenter des surpiqûres plus apparentes (fil plus épais) dans un choix de 14 teintes agencées ou contrastantes. À préciser.
- Des accoudoirs Ergo Select à hauteur (4 po) et à écartement réglables dotés de manchons coulissants. Les manchons pivotent également de 25° vers l'intérieur ou l'extérieur, s'orientant vers le clavier ou vers la souris.
- Pour plus de choix d'accoudoirs et de roulettes, se reporter à la rubrique des accoudoirs et des roulettes (page 351). *Le prix des roulettes en option peut être supérieur à celui des roulettes de série de votre siège et la différence sera facturée. Lorsque le prix est inférieur, la différence ne sera pas créditée.*



Ajouter les codes d'options dans l'ordre suivant :

- **Numéro de modèle**  
**7331** Fauteuil à dossier moyen avec accoudoirs.  
**7332** Fauteuil dossier haut avec accoudoirs.  
**7333** Fauteuil à dossier très haut avec accoudoirs.  
**7336** Tabouret à dossier moyen avec accoudoirs (mécanisme fonctionnel posture uniquement).  
**7336NA** Tabouret à dossier moyen sans accoudoirs (mécanisme fonctionnel posture uniquement).
- **Textile**  
Préciser le code.
- **Mécanismes**  
**(0)** Basculement synchronisé. Sans supplément.  
**(3)** Basculéments multiples. Sans supplément.  
**(8)** Basculement synchronisé avec capteur de poids. Sans supplément.  
**(7)** Fonctionnel posture (modèles 7336 et 7336NA uniquement). Sans supplément.
- **Taille de l'assise**  
**(P)** Petite  
**(S)** Régulière  
**(G)** Grande
- **Accoudoirs**  
**(G5)** Accoudoirs G5. Sans supplément.  
**(H1)** Accoudoirs Ergo Select. Ajouter 66 \$.  
**(H2)** Accoudoirs Ergo Select avec manchons larges. Ajouter 106 \$.
- **Piètement**  
**(B7)** Piètement B78 en nylon noir. Sans supplément.  
**(A7)** Piètement fini aluminium poli. Ajouter 131 \$.
- **Cylindre (modèles 7331, 7332 et 7333 uniquement)**  
**(4L)** Régulier (4 po). Sans supplément.  
**(5L)** Haut (5 po). Sans supplément.  
**(4S)** Cylindre court (4 po). Hauteur du siège : 14,8 po - 18,8 po. Course de réglage en hauteur d'un siège doté d'un mécanisme de basculement synchronisé avec capteur de poids uniquement. Sans supplément.
- **Roulettes**  
**(82)** Roulettes à doubles galets pour planchers à moquette (C82). Sans supplément.  
**(8R)** Roulettes à doubles galets pour planchers à revêtement dur (C82R). Ajouter 21 \$.
- **Piqûres**  
**(MS)** Surpiqûres décoratives d'une teinte agencée. Sans supplément.  
**(XP)** Noir  
**(XG)** Clairière  
**(XK)** Acajou  
**(XH)** Marine 3  
**(XF)** Nickel  
**(XL)** Rubis  
**(XC)** Fumée  
**(XB)** Beige  
**(XA)** Graphite  
**(XJ)** Écru  
**(XD)** Pinchard  
**(XN)** Céreuse  
**(XI)** Écarlate  
**(XE)** Taupe  
 (consulter le site Web pour les teintes)

EXEMPLE D'UN CODE POUR LA COMMANDE D'UN SIÈGE G1 ERGO SELECT :

7332	-WA53	-8	-S	-H1	-B7	-4L	-82	-MS
modèle	textile	mécanisme	taille de l'assise	accoudoirs	piètement	cylindre	roulettes	piqûres

G1 Ergo Select - Mesures dimensionnelles : Mesures calculées pour un mécanisme de basculements multiples				
	Distance entre les accoudoirs	Hauteur standard des accoudoirs	Plage de réglage de la profondeur de l'assise	Hauteur standard du siège
<b>Petite assise (P)</b> Cyl. Descente en douceur 4 po (4L); acc. (H1)	15,25 po - 20,75 po = régl. 5,5 po 387mm - 527mm = régl. 140mm	7,3 po - 11,4 po 185mm - 290mm	15,75" - 18,75" 400mm - 475mm	16,5" - 20,5" 419mm - 521mm
<b>Assise régulière (S)</b> Cyl. Descente en douceur 4 po (4L); acc. (H1)	16 po - 21,5 po = régl. 5,5 po 406mm - 546mm = régl. 140mm		16,5" - 19,5" 419mm - 495mm	
<b>Grande assise (G)</b> Cyl. Descente en douceur 4 po (4L); acc. (H1)	17,25 po - 22,75 po = régl. 5,5 po 438mm - 578mm = régl. 140mm		17,25" - 19,5" 438mm - 495mm	

DESCRIPTION	CARACTÉRISTIQUES	MODÈLE	GRADES DE TEXTILE DE SÉRIE											
			1	2	3	4	5	6	7	8	9	10	11	12
 <p><b>Fauteuil à dossier moyen avec accoudoirs</b>                      TFC : 1.65 V.   1.51 M                      Poids unitaire : 54 LB   24.5 KG                      Poids - boîte : 66 LB   29.94 KG                      Volume - boîte : 10.5 P<sup>3</sup>   0.29 M<sup>3</sup></p>	Se reporter aux notes pour le choix de mécanismes.  * Assise régulière	<b>7331</b>	1099	1152	1196	1248	1332	1409	1487	1554	1638	1718	1825	1977
		<b>DIMENSIONS HORS TOUT</b>			<b>DIMENSIONS DE L'ASSISE*</b>			<b>DIMENSIONS DU DOSSIER</b>						
		<b>L</b>	<b>P</b>	<b>H</b>	<b>L</b>	<b>P</b>	<b>H</b>	<b>L</b>	<b>H</b>					
		PO 24,5	23	41	19,75	16,5-19,5	16,5-20,5	19	22					
		MM 622	584	1041	502	419-495	419-521	483	559					
		<b>RTA 2</b>	1 par boîte											
 <p><b>Fauteuil à dossier haut avec accoudoirs</b>                      TFC : 1.75 V.   1.6 M                      Poids unitaire : 56 LB   25.5 KG                      Poids - boîte : 68 LB   30.84 KG                      Volume - boîte : 10.5 P<sup>3</sup>   0.29 M<sup>3</sup></p>	Se reporter aux notes pour le choix de mécanismes.  * Assise régulière	<b>7332</b>	1124	1180	1227	1282	1371	1453	1535	1607	1696	1780	1894	2055
		<b>DIMENSIONS HORS TOUT</b>			<b>DIMENSIONS DE L'ASSISE*</b>			<b>DIMENSIONS DU DOSSIER</b>						
		<b>L</b>	<b>P</b>	<b>H</b>	<b>L</b>	<b>P</b>	<b>H</b>	<b>L</b>	<b>H</b>					
		PO 24,5	23	44,5	19,75	16,5-19,5	16,5-20,5	19	24,5					
		MM 622	584	1130	502	419-495	419-521	483	622					
		<b>RTA 2</b>	1 par boîte											
 <p><b>Fauteuil à dossier très haut avec accoudoirs</b>                      TFC : 2 V.   1.83 M                      Poids unitaire : 58 LB   26.4 KG                      Poids - boîte : 71 LB   32.21 KG                      Volume - boîte : 11 P<sup>3</sup>   0.31 M<sup>3</sup></p>	Se reporter aux notes pour le choix de mécanismes.  * Assise régulière	<b>7333</b>	1149	1213	1267	1330	1431	1525	1619	1701	1803	1899	2029	2213
		<b>DIMENSIONS HORS TOUT</b>			<b>DIMENSIONS DE L'ASSISE*</b>			<b>DIMENSIONS DU DOSSIER</b>						
		<b>L</b>	<b>P</b>	<b>H</b>	<b>L</b>	<b>P</b>	<b>H</b>	<b>L</b>	<b>H</b>					
		PO 24,5	23	50	19,75	16,5-19,5	16,5-20,5	19	27					
		MM 622	584	1270	502	419-495	419-521	483	686					
		<b>RTA 2</b>	1 par boîte											
 <p><b>Tabouret à dossier moyen</b>                      TFC : 1.65 V.   1.51 M                      Poids unitaire : 47 LB   21.4 KG                      Poids - boîte : 59 LB   26.76 KG                      Volume - boîte : 10.5 P<sup>3</sup>   0.29 M<sup>3</sup></p>	Se reporter aux notes pour le choix de mécanismes.  * Assise régulière	<b>7336</b>	1273	1326	1370	1422	1506	1583	1661	1728	1812	1892	1999	2151
		<b>DIMENSIONS HORS TOUT</b>			<b>DIMENSIONS DE L'ASSISE*</b>			<b>DIMENSIONS DU DOSSIER</b>						
		<b>L</b>	<b>P</b>	<b>H</b>	<b>L</b>	<b>P</b>	<b>H</b>	<b>L</b>	<b>H</b>					
		PO 24	22,5	46	18,5	16	22-30	19	22					
		MM 610	572	1168	470	406	559-762	483	559					
		<b>RTA 2</b>	1 par boîte											
		<b>7336NA</b>	1211	1264	1308	1360	1444	1521	1599	1666	1750	1830	1937	2089
			<b>DIMENSIONS DE L'ASSISE*</b>			<b>DIMENSIONS DU DOSSIER</b>								
<b>L</b>	<b>P</b>	<b>H</b>	<b>L</b>	<b>P</b>	<b>H</b>	<b>L</b>	<b>H</b>							
			18,5	16	22-30	19	22							
			470	406	559-762	483	559							
		<b>RTA 2</b>	1 par boîte											

G20



modèle 6007



**Soutien lombaire**

La tension du support lombaire se règle naturellement, s'adaptant à la position de l'utilisateur. Le support se règle aussi en hauteur.



**Accoudoirs en C à hauteur fixe offerts en option**

**CARACTÉRISTIQUES DE SÉRIE**

- Ce tissu maillé se compose de fils d'élastomères transparents et de fils de polyester disposés à la verticale, en alternance, rendant le dossier très sensible à la pression du dos de l'utilisateur.
- La face antérieure du tissu maillé est noire; l'arrière présente un fini argenté qui s'harmonise à la garniture en aluminium poli. Le bâti du dossier ainsi que les montants des accoudoirs sont finis noir uniquement.
- Le mécanisme de basculement synchronisé qui fait coulisser l'assise vers l'arrière tout en l'inclinant doucement, alors que le dossier s'incline sans heurts. L'assise ne se soulève pas durant l'inclinaison. Les pieds de l'utilisateur peuvent demeurer en tout temps à plat au sol. Le basculement se bloque en 4 positions et le siège peut basculer librement.
- Les accoudoirs à hauteur réglable présentent des manchons coulissants et pivotants en uréthane.
- Le support lombaire peut se régler en hauteur (sur une course de 2,5 po de chaque côté du siège).
- Les sièges sont dotés de série du cylindre pneumatique de qualité supérieure Descente en douceur<sup>SM</sup> de Global qui permet de placer facilement le siège exactement à la hauteur voulue.
- Une molette sur le côté de l'assise permet de régler la tension du basculement selon les préférences.

- Le mécanisme sur coulisse de réglage de la profondeur de l'assise (**MD**) est de série.
- Le bâti et le piétement, doté de roulettes (**C82**) à doubles galets pour planchers à moquette, sont offerts de série dans un fini chrome poli.
- Choix de rembourrage : tissus, vinyles ou cuirs. Les modèles garnis d'un vinyle ou cuir peuvent présenter des piqûres sur les coussins d'assise ou de dossier, s'il y a lieu.

**CARACTÉRISTIQUES EN OPTION**

- Un piétement en nylon noir (**B7B**) est offert en option, sans supplément. Veuillez préciser.
- Des accoudoirs en C en aluminium à hauteur fixe avec manchons en uréthane (**DF**) sont offerts en option, sans supplément. Veuillez préciser.
- Pour des planchers à revêtement dur, commander des roulettes (**C9R**). Ajouter 21 \$.

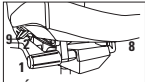
DESCRIPTION	CARACTÉRISTIQUES	MODÈLE	GRADES DE TEXTILE DE SÉRIE																																			
			1	2	3	4	5	6	7	8	9	10	11	12																								
 <p><b>Fauteuil à basculement synchro, bâti noir</b> TFC : 1 V.   0.91 M Poids unitaire : 46 LB   20.9 KG Poids - boîte : 53 LB   24.04 KG Volume - boîte : 11 P<sup>3</sup>   0.31 M<sup>3</sup></p>	 <p><b>RÉGLAGES</b> (1) Tension basc. (2) Régl. pneum. hauteur Haut. dos./sout. lomb. (8) Prof. assise par couliss (9) Bloc. basc. pos. multiples Basc. synchro. Antirecul</p>	6007	1634	1666	1693	1724	1775	1822	1869	1910	1961	2009	2074	2166																								
		<table border="1"> <thead> <tr> <th colspan="3">DIMENSIONS HORS TOUT</th> <th colspan="3">DIMENSIONS DE L'ASSISE</th> <th colspan="3">DIMENSIONS DU DOSSIER</th> </tr> <tr> <th>L</th> <th>P</th> <th>H</th> <th>L</th> <th>P</th> <th>H</th> <th>L</th> <th>H</th> <th></th> </tr> </thead> <tbody> <tr> <td>PO 25,5</td> <td>23</td> <td>41,5</td> <td>19,5</td> <td>16-18,5</td> <td>17,75-22,75</td> <td>19</td> <td>22</td> <td></td> </tr> <tr> <td>MM 648</td> <td>584</td> <td>1054</td> <td>495</td> <td>406-470</td> <td>451-578</td> <td>483</td> <td>559</td> <td></td> </tr> </tbody> </table>	DIMENSIONS HORS TOUT			DIMENSIONS DE L'ASSISE			DIMENSIONS DU DOSSIER			L	P	H	L	P	H	L	H		PO 25,5	23	41,5	19,5	16-18,5	17,75-22,75	19	22		MM 648	584	1054	495	406-470	451-578	483	559	
DIMENSIONS HORS TOUT			DIMENSIONS DE L'ASSISE			DIMENSIONS DU DOSSIER																																
L	P	H	L	P	H	L	H																															
PO 25,5	23	41,5	19,5	16-18,5	17,75-22,75	19	22																															
MM 648	584	1054	495	406-470	451-578	483	559																															

Caractéristiques ergonomiques :  
A, B, C, D, E, H, L, M, N, O, R, U

## GLOBAL ACCORD



modèle 2670-2



modèle 2670-2



modèle 2671-4



modèle 2676-2

## CARACTÉRISTIQUES DE SÉRIE

- D'un design raffiné, les sièges Global Accord se distinguent par un dossier suspendu qui épouse le dos pour un soutien intégral.
- Le piétement et les accoudoirs en aluminium moulé présentent un fini miroir.
- Des manchons en uréthane durable et doux au toucher sont offerts en noir uniquement.
- Un piétement à cinq branches en aluminium moulé doté de roulettes (C1) à doubles galets pour planchers à moquette est de série.
- Les sièges sont dotés de série du cylindre pneumatique de qualité supérieure Descente en douceur<sup>MC</sup> de Global qui permet de placer facilement le siège exactement à la hauteur voulue.
- Les modèles de sièges sur socle permettent d'installer des sièges à emplacement fixe à divers endroits comme les amphithéâtres, les classes, les bancs de jurys, les espaces publics et bien plus encore. Le socle doit être fixé au sol (fixations non comprises). Se reporter au Guide d'installation des bases sur socle ou au site Web pour plus de détails.
- Vingt-quatre teintes sont offertes pour le tissu maillé de dossier des modèles à dossier en tissu maillé : rive (VU10), dune (VU11), soleil couchant (VU12), chocolat (VU13), pâturin arctique (VU14), ardoise (VU15), mascaret (VU16), lichen (VU17), rose rouge (VU18), noir franc (VU19), blanc (VU20), limette (VU21), chartreuse (VU23), mosaïque bleue (VU26), ciel (VU28), bleu primaire (VU32), tangerine (VU34), paprika (VU37), millet (VU40), chardonneret (VU43), tourterelle (VU55), argent (VU63), rose vif (VU65) et mitaine rouge (VU70). Veuillez préciser.
- Choix de rembourrage (modèles à dossier rembourré) : tissus, vinyles ou cuirs. Les modèles garnis d'un vinyle ou cuir peuvent présenter des piqûres sur les coussins d'assise ou de dossier, s'il y a lieu
- Veuillez consulter le tableau ci-dessous pour une liste des teintes Vue et Match agencées.

## CARACTÉRISTIQUES EN OPTIONS

- Aucun autre choix d'accoudoirs n'est offert pour cette gamme.
- Un piétement en plastique noir (B5B) avec accoudoirs en aluminium est offert en option, sans supplément.
- L'assise est aussi offerte en mousse viscoélastique. Préciser (MF). Ajouter 106 \$.
- Pour des planchers à revêtement dur, commander des roulettes (C9R). Ajouter 21 \$.
- Pour plus de choix de roulettes, se reporter à la rubrique des accoudoirs et des roulettes (page 351). *Le prix des roulettes en option peut être supérieur à celui des roulettes de série de votre siège et la différence sera facturée. Lorsque le prix est inférieur, la différence ne sera pas créditée.*
- Les modèles de sièges sur socle sont dotés d'une base noire et d'un cylindre réglable en hauteur sur 2 po. Préciser : (SH) Pivotant, mécanisme de retour automatique à la hauteur maximale. Sans supplément. (SN) Non pivotant, mécanisme de retour automatique à la hauteur maximale. Ajouter 16 \$. (SC) Pivotant, mécanismes de retour automatique au centre et à la hauteur maximale. Ajouter 26 \$.



## DESCRIPTION



**Fauteuil à basc. aux genoux à DH rembourré**  
 TFC : 2 V. | 1.83 M  
 Poids unitaire : 41 LB | 18.6 KG  
 Poids - boîte : 46 LB | 20.87 KG  
 Volume - boîte : 13 P<sup>3</sup> | 0.36 M<sup>3</sup>

## CARACTÉRISTIQUES

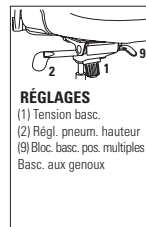

Caractéristiques ergonomiques :  
 A, B, C, J, M, N, U

## MODÈLE

## GRADES DE TEXTILE DE SÉRIE

	1	2	3	4	5	6	7	8	9	10	11	12
<b>2670-2</b>	1185	1249	1303	1365	1467	1561	1655	1737	1839	1935	2065	2249

	DIMENSIONS HORS TOUT			DIMENSIONS DE L'ASSISE			DIMENSIONS DU DOSSIER	
	L	P	H	L	P	H	L	H
PO	25	25	44	20	19	18-22	18.5	23
MM	635	635	1118	508	483	457-559	470	584

RTA 1



1 par boîte



**Fauteuil basculant à DH rembourré**  
 TFC : 2 V. | 1.83 M  
 Poids unitaire : 38 LB | 17.3 KG  
 Poids - boîte : 43 LB | 19.5 KG  
 Volume - boîte : 10.75 P<sup>3</sup> | 0.3 M<sup>3</sup>

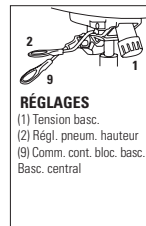

Caractéristiques ergonomiques :  
 A, B, C, M, N, S, U









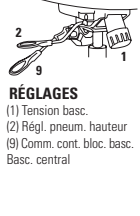

	1	2	3	4	5	6	7	8	9	10	11	12
<b>2670-4</b>	1027	1091	1145	1207	1309	1403	1497	1579	1681	1777	1907	2091

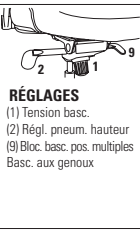
	DIMENSIONS HORS TOUT			DIMENSIONS DE L'ASSISE			DIMENSIONS DU DOSSIER	
	L	P	H	L	P	H	L	H
PO	25	25	42.5	20	19	17-21	18.5	23
MM	635	635	1080	508	483	432-533	470	584

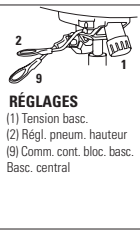

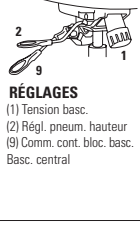

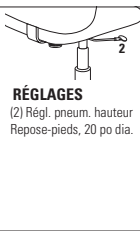



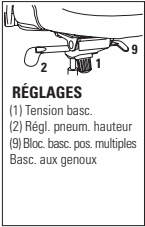

RTA 1

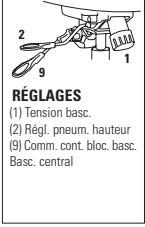

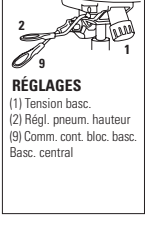
1 par boîte

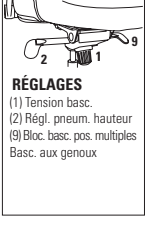
DESCRIPTION	CARACTÉRISTIQUES	MODÈLE	GRADES DE TEXTILE DE SÉRIE												
			1	2	3	4	5	6	7	8	9	10	11	12	
 <p><b>Fauteuil basculant à DH rembourré - siège sur socle</b>                      TFC : 2 V.   1,83 M                      Poids unitaire : 39 LB   17,7 KG                      Poids - boîte : 47 LB   21,32 KG                      Volume - boîte : 10.75 P<sup>3</sup>   0,3 M<sup>3</sup></p>	 <p><b>RÉGLAGES</b>                      (1) Tension basc.                      (2) Régl. pneum. hauteur                      (9) Comm. cont. bloc. basc.                      Basc. central</p>	<b>2670-4PB</b>	1256	1320	1374	1436	1538	1632	1726	1808	1910	2006	2136	2320	
		<b>DIMENSIONS HORS TOUT</b>			<b>DIMENSIONS DE L'ASSISE</b>			<b>DIMENSIONS DU DOSSIER</b>							
		<b>L</b>	<b>P</b>	<b>H</b>	<b>L</b>	<b>P</b>	<b>H</b>	<b>L</b>	<b>H</b>						
		PO 25 MM 635	25 635	41 1041	20 508	19 483	16.5-18.5 419-470	18.5 470	23 584						
			<b>RTA 1</b>	1 par boîte											
 <p><b>Fauteuil à basc. aux genoux à DM rembourré</b>                      TFC : 1.75 V.   1,6 M                      Poids unitaire : 38 LB   17,3 KG                      Poids - boîte : 43 LB   19,5 KG                      Volume - boîte : 10.75 P<sup>3</sup>   0,3 M<sup>3</sup></p>	 <p><b>RÉGLAGES</b>                      (1) Tension basc.                      (2) Régl. pneum. hauteur                      (9) Bloc. basc. pos. multiples                      Basc. aux genoux</p>	<b>2671-2</b>	1147	1203	1250	1305	1394	1476	1558	1630	1719	1803	1917	2078	
		<b>DIMENSIONS HORS TOUT</b>			<b>DIMENSIONS DE L'ASSISE</b>			<b>DIMENSIONS DU DOSSIER</b>							
		<b>L</b>	<b>P</b>	<b>H</b>	<b>L</b>	<b>P</b>	<b>H</b>	<b>L</b>	<b>H</b>						
		PO 25 MM 635	25 635	38.5 978	20 508	19 483	18-22 457-559	18.5 470	18 457						
			<b>RTA 1</b>		1 par boîte										
 <p><b>Fauteuil basculant à DM rembourré</b>                      TFC : 1.75 V.   1,6 M                      Poids unitaire : 35 LB   15,9 KG                      Poids - boîte : 40 LB   18,14 KG                      Volume - boîte : 10.75 P<sup>3</sup>   0,3 M<sup>3</sup></p>	 <p><b>RÉGLAGES</b>                      (1) Tension basc.                      (2) Régl. pneum. hauteur                      (9) Comm. cont. bloc. basc.                      Basc. central</p>	<b>2671-4</b>	988	1044	1091	1146	1235	1317	1399	1471	1560	1644	1758	1919	
		<b>DIMENSIONS HORS TOUT</b>			<b>DIMENSIONS DE L'ASSISE</b>			<b>DIMENSIONS DU DOSSIER</b>							
		<b>L</b>	<b>P</b>	<b>H</b>	<b>L</b>	<b>P</b>	<b>H</b>	<b>L</b>	<b>H</b>						
		PO 25 MM 635	25 635	37 940	20 508	19 483	17-21 432-533	18.5 470	18 457						
			<b>RTA 1</b>		1 par boîte										
 <p><b>Fauteuil basculant à DM rembourré - siège sur socle</b>                      TFC : 1.75 V.   1,6 M                      Poids unitaire : 36 LB   16,4 KG                      Poids - boîte : 44 LB   19,96 KG                      Volume - boîte : 10.75 P<sup>3</sup>   0,3 M<sup>3</sup></p>	 <p><b>RÉGLAGES</b>                      (1) Tension basc.                      (2) Régl. pneum. hauteur                      (9) Comm. cont. bloc. basc.                      Basc. central</p>	<b>2671-4PB</b>	1218	1274	1321	1376	1465	1547	1629	1701	1790	1874	1988	2149	
		<b>DIMENSIONS HORS TOUT</b>			<b>DIMENSIONS DE L'ASSISE</b>			<b>DIMENSIONS DU DOSSIER</b>							
		<b>L</b>	<b>P</b>	<b>H</b>	<b>L</b>	<b>P</b>	<b>H</b>	<b>L</b>	<b>H</b>						
		PO 25 MM 635	25 635	36 914	20 508	19 483	16.5-18.5 419-470	18.5 470	18 457						
			<b>RTA 1</b>	1 par boîte											
 <p><b>Tabouret fonctionnel à DM rembourré</b>                      TFC : 1.75 V.   1,6 M                      Poids unitaire : 44 LB   20 KG                      Poids - boîte : 48 LB   21,77 KG                      Volume - boîte : 10.75 P<sup>3</sup>   0,3 M<sup>3</sup></p>	 <p><b>RÉGLAGES</b>                      (2) Régl. pneum. hauteur                      Repose-pieds, 20 po dia.</p>	<b>2672-6</b>	1177	1233	1280	1335	1424	1506	1588	1660	1749	1833	1947	2108	
		<b>DIMENSIONS HORS TOUT</b>			<b>DIMENSIONS DE L'ASSISE</b>			<b>DIMENSIONS DU DOSSIER</b>							
		<b>L</b>	<b>P</b>	<b>H</b>	<b>L</b>	<b>P</b>	<b>H</b>	<b>L</b>	<b>H</b>						
		PO 25 MM 635	26 660	46.5 1181	20 508	19 483	22.75-32.75 578-832	18.5 470	18 457						
			<b>RTA 1</b>		1 par boîte										

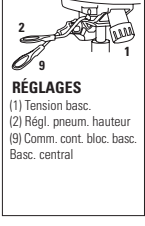

DESCRIPTION	CARACTÉRISTIQUES	MODÈLE	GRADES DE TEXTILE DE SÉRIE													
			1	2	3	4	5	6	7	8	9	10	11	12		
 <p><b>Fauteuil à basc. aux genoux à DH en tissu maillé</b>                      TFC : 1 V.   0.91 M                      Poids unitaire : 41 LB   18.6 KG                      Poids - boîte : 46 LB   20.87 KG                      Volume - boîte : 13 P<sup>3</sup>   0.36 M<sup>3</sup></p>	 <p><b>RÉGLAGES</b>                      (1) Tension basc.                      (2) Régl. pneum. hauteur                      (9) Bloc. basc. pos. multiples                      Basc. aux genoux</p>	<b>2676-2</b>	1322	1354	1381	1412	1463	1510	1557	1598	1649	1697	1762	1854		
		<b>DIMENSIONS HORS TOUT</b>			<b>DIMENSIONS DE L'ASSISE</b>			<b>DIMENSIONS DU DOSSIER</b>								
		L	P	H	L	P	H	L	H							
		PO MM	25 635	25 635	44 1118	20 508	19 483	18-22 457-559	18.5 470	23 584						
	<b>RTA 1</b>		1 par boîte													
 <p><b>Fauteuil basculant à DH en tissu maillé</b>                      TFC : 1 V.   0.91 M                      Poids unitaire : 38 LB   17.3 KG                      Poids - boîte : 43 LB   19.5 KG                      Volume - boîte : 10.75 P<sup>3</sup>   0.3 M<sup>3</sup></p>	 <p><b>RÉGLAGES</b>                      (1) Tension basc.                      (2) Régl. pneum. hauteur                      (9) Comm. cont. bloc. basc.                      Basc. central</p>	<b>2676-4</b>	1164	1196	1223	1254	1305	1352	1399	1440	1491	1539	1604	1696		
		<b>DIMENSIONS HORS TOUT</b>			<b>DIMENSIONS DE L'ASSISE</b>			<b>DIMENSIONS DU DOSSIER</b>								
		L	P	H	L	P	H	L	H							
		PO MM	25 635	25 635	42.5 1080	20 508	19 483	17-21 432-533	18.5 470	23 584						
	<b>RTA 1</b>		1 par boîte													
 <p><b>Fauteuil basculant à DH en tissu maillé - siège sur socle</b>                      TFC : 1 V.   0.91 M                      Poids unitaire : 39 LB   17.7 KG                      Poids - boîte : 47 LB   21.32 KG                      Volume - boîte : 10.75 P<sup>3</sup>   0.3 M<sup>3</sup></p>	 <p><b>RÉGLAGES</b>                      (1) Tension basc.                      (2) Régl. pneum. hauteur                      (9) Comm. cont. bloc. basc.                      Basc. central</p>	<b>2676-4PB</b>	1394	1426	1453	1484	1535	1582	1629	1670	1721	1769	1834	1926		
		<b>DIMENSIONS HORS TOUT</b>			<b>DIMENSIONS DE L'ASSISE</b>			<b>DIMENSIONS DU DOSSIER</b>								
		L	P	H	L	P	H	L	H							
		PO MM	25 635	25 635	41 1041	20 508	19 483	16.5-18.5 419-470	18.5 470	23 584						
	<b>RTA 1</b>		1 par boîte													
 <p><b>Fauteuil à basc. aux genoux à DM en tissu maillé</b>                      TFC : 1 V.   0.91 M                      Poids unitaire : 38 LB   17.3 KG                      Poids - boîte : 43 LB   19.5 KG                      Volume - boîte : 10.75 P<sup>3</sup>   0.3 M<sup>3</sup></p>	 <p><b>RÉGLAGES</b>                      (1) Tension basc.                      (2) Régl. pneum. hauteur                      (9) Bloc. basc. pos. multiples                      Basc. aux genoux</p>	<b>2677-2</b>	1269	1301	1328	1359	1410	1457	1504	1545	1596	1644	1709	1801		
		<b>DIMENSIONS HORS TOUT</b>			<b>DIMENSIONS DE L'ASSISE</b>			<b>DIMENSIONS DU DOSSIER</b>								
		L	P	H	L	P	H	L	H							
		PO MM	25 635	25 635	38.5 978	20 508	19 483	18-22 457-559	18.5 470	18 457						
	<b>RTA 1</b>		1 par boîte													
 <p><b>Fauteuil basculant à DM en tissu maillé</b>                      TFC : 1 V.   0.91 M                      Poids unitaire : 35 LB   15.9 KG                      Poids - boîte : 40 LB   18.14 KG                      Volume - boîte : 10.75 P<sup>3</sup>   0.3 M<sup>3</sup></p>	 <p><b>RÉGLAGES</b>                      (1) Tension basc.                      (2) Régl. pneum. hauteur                      (9) Comm. cont. bloc. basc.                      Basc. central</p>	<b>2677-4</b>	1110	1142	1169	1200	1251	1298	1345	1386	1437	1485	1550	1642		
		<b>DIMENSIONS HORS TOUT</b>			<b>DIMENSIONS DE L'ASSISE</b>			<b>DIMENSIONS DU DOSSIER</b>								
		L	P	H	L	P	H	L	H							
		PO MM	25 635	25 635	37 940	20 508	19 483	17-21 432-533	18.5 470	18 457						
	<b>RTA 1</b>		1 par boîte													



DESCRIPTION

CARACTÉRISTIQUES

MODÈLE

GRADES DE TEXTILE DE SÉRIE



Fauteuil basculant à DM en tissu maillé - siège sur socle

TFC : 1 V. | 0.91 M  
 Poids unitaire : 36 LB | 16.4 KG  
 Poids - boîte : 44 LB | 19.96 KG  
 Volume - boîte : 10.75 P<sup>3</sup> | 0.3 M<sup>3</sup>

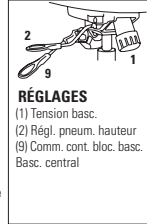

RÉGLAGES

(1) Tension basc.  
 (2) Régl. pneum. hauteur  
 (9) Comm. cont. bloc. basc.  
 Basc. central

Caractéristiques ergonomiques :  
 A, B, C, M, N, S

	1	2	3	4	5	6	7	8	9	10	11	12
<b>2677-4PB</b>	1338	1370	1397	1428	1479	1526	1573	1614	1665	1713	1778	1870

	DIMENSIONS HORS TOUT			DIMENSIONS DE L'ASSISE			DIMENSIONS DU DOSSIER	
	L	P	H	L	P	H	L	H
PO	25	25	36	20	19	16.5-18.5	18.5	18
MM	635	635	914	508	483	419-470	470	457

**RTA 1** 1 par boîte



Tabouret fonctionnel à DM en tissu maillé

TFC : 1 V. | 0.91 M  
 Poids unitaire : 44 LB | 20 KG  
 Poids - boîte : 48 LB | 21.77 KG  
 Volume - boîte : 10.75 P<sup>3</sup> | 0.3 M<sup>3</sup>

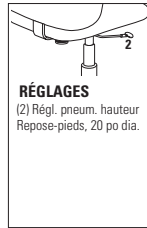

RÉGLAGES

(2) Régl. pneum. hauteur  
 Repose-pieds, 20 po dia.

Caractéristiques ergonomiques :  
 C, M, N, U

	1	2	3	4	5	6	7	8	9	10	11	12
<b>2678-6</b>	1297	1329	1356	1387	1438	1485	1532	1573	1624	1672	1737	1829

	DIMENSIONS HORS TOUT			DIMENSIONS DE L'ASSISE			DIMENSIONS DU DOSSIER	
	L	P	H	L	P	H	L	H
PO	25	26	47	20	19	23.5-33.5	18.5	18
MM	635	660	1194	508	483	597-851	470	457

**RTA 1**  1 par boîte

## GRANADA



modèle 3212 (3N)









modèle 3217



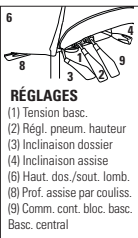

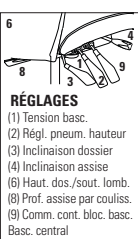

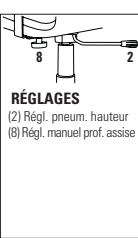

## CARACTÉRISTIQUES DE SÉRIE

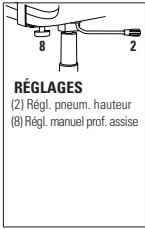
- Une gamme de sièges caractérisés par un dossier profilé et un support lombaire prononcé.
- Le mécanisme sur coulisse de réglage de la profondeur de l'assise (**MD**) à levier sur le côté est de série pour les modèles à basculements multiples.
- Des accoudoirs en T à hauteur réglable munis de manchons courbes en uréthane (**3N**) sont de série et offerts en noir uniquement.
- Le mécanisme d'écartement des accoudoirs Vari-Width (**WA**) est de série lorsque le siège est commandé avec des accoudoirs réglables. Le mécanisme permet d'écarter les accoudoirs de 2 po de part et d'autre de l'assise.
- Tous les modèles sont dotés de série d'un piétement en nylon noir renforcé à la fibre de verre moulé par injection avec roulettes (**C65**) à doubles galets pour planchers à moquette.
- Le piétement est offert en noir uniquement.
- Tous les modèles (sauf les tabourets) sont expédiés partiellement démontés.
- Les tabourets sont dotés d'un repose-pieds chromé à hauteur réglable de 20 po de diamètre.
- Les modèles haut rendement figurent à la section des modèles haut rendement (page 335).
- Choix de rembourrage : tissus ou vinyles uniquement. Les modèles garnis d'un vinyle peuvent présenter des piqûres sur les coussins d'assise ou de dossier, s'il y a lieu. Aussi, le risque de plissage autour de l'assise sera accru et l'arrière du dossier sera fixé à l'aide de vis décoratives.

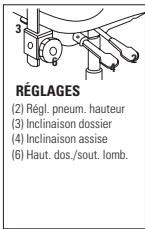
## CARACTÉRISTIQUES EN OPTION

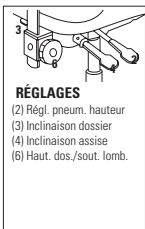
- L'assise est aussi offerte en mousse moulée. Préciser (**MLD**). Sans supplément.
- Une coquille de dossier en polyester résistant à l'abrasion est offerte en option. Résistant aux chocs. Noir uniquement. Préciser (**BKB**). Ajouter 9 \$.
- Un bourrelet protecteur en vinyle est offert. Préciser (**EG**). Ajouter 22 \$.
- Pour des planchers à revêtement dur, commander des roulettes (**C65R**). Ajouter 21 \$.
- Pour plus de choix d'accoudoirs ou de roulettes, se reporter à la rubrique des accoudoirs et des roulettes (page 351). *Le prix des roulettes en option peut être supérieur à celui des roulettes de série de votre siège et la différence sera facturée. Lorsque le prix est inférieur, la différence ne sera pas créditée.*

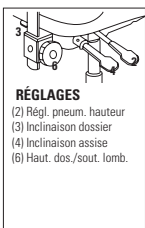
DESCRIPTION	CARACTÉRISTIQUES	MODÈLE	GRADES DE TEXTILE DE SÉRIE												
			1	2	3	4	5	6	7	8	9	10	11	12	
 <p><b>Fauteuil à basc. multiples à DB uni</b>                      TFC : 1.5 V   1.37 M                      Poids unitaire : 48 LB   21.8 KG                      Poids - boîte : 57 LB   25.85 KG                      Volume - boîte : 9.25 PP   0.26 M<sup>3</sup></p>	 <p><b>RÉGLAGES</b>                      (1) Tension basc.                      (2) Régl. pneum. hauteur                      (3) Inclinaison dossier                      (4) Inclinaison assise                      (6) Haut. dos./sout. lomb.                      (8) Prof. assise par couliss.                      (9) Comm. cont. bloc. basc. Basc. central</p>	<b>3212</b>	888	936	977	1023	1100	1170	1241	1302	1379	1451	1548	1686	
		<b>DIMENSIONS HORS TOUT</b>			<b>DIMENSIONS DE L'ASSISE</b>			<b>DIMENSIONS DU DOSSIER</b>							
		L	P	H	L	P	H	L	H						
		PO 26 MM 660	24 610	40 1016	20.5 521	17-19.5 432-495	17.5-21.5 445-546	19 483	17.5-21.5 445-546						
			<b>RTA 2</b>		1 par boîte										
 <p><b>Fauteuil à basc. multiples à DH uni</b>                      TFC : 1.75 V   1.6 M                      Poids unitaire : 51 LB   23.2 KG                      Poids - boîte : 60 LB   27.22 KG                      Volume - boîte : 10.5 PP   0.29 M<sup>3</sup></p>	 <p><b>RÉGLAGES</b>                      (1) Tension basc.                      (2) Régl. pneum. hauteur                      (3) Inclinaison dossier                      (4) Inclinaison assise                      (6) Haut. dos./sout. lomb.                      (8) Prof. assise par couliss.                      (9) Comm. cont. bloc. basc. Basc. central</p>	<b>3217</b>	926	982	1029	1084	1173	1255	1337	1409	1498	1582	1696	1857	
		<b>DIMENSIONS HORS TOUT</b>			<b>DIMENSIONS DE L'ASSISE</b>			<b>DIMENSIONS DU DOSSIER</b>							
		L	P	H	L	P	H	L	H						
		PO 26 MM 660	24.5 622	43 1092	20.5 521	17-19.5 432-495	17.5-21.5 445-546	19 483	21.5-25.5 546-648						
			<b>RTA 2</b>		1 par boîte										
 <p><b>Chaise fonctionnelle à DB uni</b>                      TFC : 1.5 V   1.37 M                      Poids unitaire : 28 LB   12.7 KG                      Poids - boîte : 32 LB   14.51 KG                      Volume - boîte : 9.25 PP   0.26 M<sup>3</sup></p>	 <p><b>RÉGLAGES</b>                      (2) Régl. pneum. hauteur                      (8) Régl. manuel prof. assise</p>	<b>3254</b>	518	566	607	653	730	800	871	932	1009	1081	1178	1316	
		<b>DIMENSIONS HORS TOUT</b>			<b>DIMENSIONS DE L'ASSISE</b>			<b>DIMENSIONS DU DOSSIER</b>							
		L	P	H	L	P	H	L	H						
		PO 21 MM 533	24 610	38 965	20.5 521	17.5-19 445-483	17-22 432-559	19 483	19 483						
			<b>RTA 2</b>		1 par boîte										

DESCRIPTION	CARACTÉRISTIQUES	MODÈLE	GRADES DE TEXTILE DE SÉRIE											
			1	2	3	4	5	6	7	8	9	10	11	12
 <p><b>Fauteuil fonctionnel à DB uni</b> TFC : 1.5 V.   1.37 M Poids unitaire : 36 LB   16.4 KG Poids - boîte : 40 LB   18.14 KG Volume - boîte : 9.25 P³   0.26 M³</p>	 <p><b>RÉGLAGES</b> (2) Régl. pneum. hauteur (8) Régl. manuel prof. assise</p>	<b>3255</b>	639	687	728	774	851	921	992	1053	1130	1202	1299	1437
			<b>DIMENSIONS HORS TOUT</b>			<b>DIMENSIONS DE L'ASSISE</b>			<b>DIMENSIONS DU DOSSIER</b>					
			<b>L</b>	<b>P</b>	<b>H</b>	<b>L</b>	<b>P</b>	<b>H</b>	<b>L</b>		<b>H</b>			
			PO 26 MM 660	24 610	38 965	20.5 521	17.5-19 445-483	17-22 432-559	19 483		19 483			
			<b>RTA 2</b>		1 par boîte									
 <p><b>Fauteuil d'opérateur à DB uni</b> TFC : 1.5 V.   1.37 M Poids unitaire : 42 LB   19.1 KG Poids - boîte : 46 LB   20.87 KG Volume - boîte : 9.25 P³   0.26 M³</p>	 <p><b>RÉGLAGES</b> (2) Régl. pneum. hauteur (3) Inclinaison dossier (4) Inclinaison assise (6) Haut. dos./sout. lomb.</p>	<b>3275</b>	848	896	937	983	1060	1130	1201	1262	1339	1411	1508	1646
			<b>DIMENSIONS HORS TOUT</b>			<b>DIMENSIONS DE L'ASSISE</b>			<b>DIMENSIONS DU DOSSIER</b>					
			<b>L</b>	<b>P</b>	<b>H</b>	<b>L</b>	<b>P</b>	<b>H</b>	<b>L</b>		<b>H</b>			
			PO 26 MM 660	22.5 572	39 991	20.5 521	17.5 445	17-22 432-559	19 483		17.5-21.5 445-546			
			<b>RTA 2</b>		1 par boîte									
 <p><b>Tabouret d'opérateur à dossier uni</b> TFC : 1.5 V.   1.37 M Poids unitaire : 39 LB   17.7 KG Poids - boîte : 43 LB   19.5 KG Volume - boîte : 9.25 P³   0.26 M³</p>	 <p><b>RÉGLAGES</b> (2) Régl. pneum. hauteur (3) Inclinaison dossier (4) Inclinaison assise (6) Haut. dos./sout. lomb.</p>	<b>3278</b>	958	1006	1047	1093	1170	1240	1311	1372	1449	1521	1618	1756
			<b>DIMENSIONS HORS TOUT</b>			<b>DIMENSIONS DE L'ASSISE</b>			<b>DIMENSIONS DU DOSSIER</b>					
			<b>L</b>	<b>P</b>	<b>H</b>	<b>L</b>	<b>P</b>	<b>H</b>	<b>L</b>		<b>H</b>			
			PO 21 MM 533	23.5 597	48 1219	20.5 521	17.5 445	23.5-33.5 597-851	19 483		17.5-21.5 445-546			
			<b>RTA 2</b>		1 par boîte									
 <p><b>Fauteuil à dossier uni</b> TFC : 1.5 V.   1.37 M Poids unitaire : 47 LB   21.4 KG Poids - boîte : 51 LB   23.13 KG Volume - boîte : 9.25 P³   0.26 M³</p>	 <p><b>RÉGLAGES</b> (2) Régl. pneum. hauteur (3) Inclinaison dossier (4) Inclinaison assise (6) Haut. dos./sout. lomb.</p>	<b>3288</b>	1077	1125	1166	1212	1289	1359	1430	1491	1568	1640	1737	1875
			<b>DIMENSIONS HORS TOUT</b>			<b>DIMENSIONS DE L'ASSISE</b>			<b>DIMENSIONS DU DOSSIER</b>					
			<b>L</b>	<b>P</b>	<b>H</b>	<b>L</b>	<b>P</b>	<b>H</b>	<b>L</b>		<b>H</b>			
			PO 26 MM 660	23.5 597	48 1219	20.5 521	17.5 445	23.5-33.5 597-851	19 483		17.5-21.5 445-546			
			<b>RTA 2</b>		1 par boîte									

## GRANADA DELUXE



modèle 1170-3









modèle 1171-3

## CARACTÉRISTIQUES DE SÉRIE

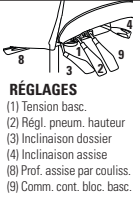
- La gamme Granada Deluxe incarne le confort grâce à une assise plus profilée et épaisse en mousse écologique BioPlus.
- Des accoudoirs en T à hauteur réglable munis de manchons en forme de goutte en uréthane (3B) durable mais doux au toucher sont de série.
- Tous les modèles (sauf les fauteuils et chaises d'appoint) sont dotés de série d'un piétement araignée en nylon noir renforcé à la fibre de verre moulé par injection avec roulettes (C65) à doubles galets pour planchers à moquette.
- Le piétement et le bâti sont offerts en noir uniquement.
- Les modèles haut rendement figurent à la section des modèles haut rendement (page 335).
- Choix de rembourrage : tissus, vinyles ou cuirs. Les modèles garnis d'un vinyle ou cuir peuvent présenter des piqûres sur les coussins d'assise ou de dossier, s'il y a lieu.

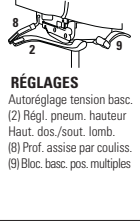
## CARACTÉRISTIQUES EN OPTION

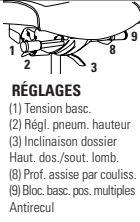
- Le mécanisme sur coulisse de réglage de la profondeur de l'assise est offert en option pour les modèles 1171-2. Préciser (MD). Ajouter 32 \$.
- Une coquille de dossier en polyester résistant à l'abrasion est offerte en option. Résistant aux chocs. Noir uniquement. Préciser (BKB). Ajouter 9 \$.
- Un bourrelet protecteur en vinyle est offert. Préciser (EG). Ajouter 22 \$.
- Un piétement fini aluminium poli avec embouts noirs (B2) est offert. Préciser (ALU). Ajouter 131 \$.
- Pour des planchers à revêtement dur, commander des roulettes (C65R). Ajouter 21 \$.
- Pour plus de choix d'accoudoirs ou de roulettes, se reporter à la rubrique des accoudoirs et des roulettes (page 351). *Le prix des roulettes en option peut être supérieur à celui des roulettes de série de votre siège et la différence sera facturée. Lorsque le prix est inférieur, la différence ne sera pas créditée.*

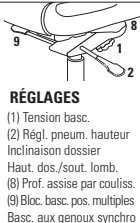
DESCRIPTION	CARACTÉRISTIQUES	MODÈLE	GRADES DE TEXTILE DE SÉRIE													
			1	2	3	4	5	6	7	8	9	10	11	12		
 <p><b>Fauteuil à basc. multiples à DH</b> TFC : 2 V.   1.83 M Poids unitaire : 56 LB   25.5 KG Poids - boîte : 65 LB   29.48 KG Volume - boîte : 9.25 PP   0.26 M<sup>3</sup></p>	 <p><b>RÉGLAGES</b> (1) Tension basc. (2) Régl. pneum. hauteur (3) Inclinaison dossier (4) Inclinaison assise (8) Prof. assise par couliss. (9) Comm. cont. bloc. basc.</p>	1170-3	929	993	1047	1109	1211	1305	1399	1481	1583	1679	1809	1993		
		<b>DIMENSIONS HORS TOUT</b> L P H			<b>DIMENSIONS DE L'ASSISE</b> L P H			<b>DIMENSIONS DU DOSSIER</b> L H								
		PO	26	23.5	45	21	18-21	16-20	20	23-28.25						
		MM	660	597	1143	533	457-533	406-508	508	584-718						
				RTA 2	messageur	1 par boîte										
 <p><b>Fauteuil à basc. synchro à DH avec capteur de poids</b> TFC : 2 V.   1.83 M Poids unitaire : 51 LB   23.2 KG Poids - boîte : 61 LB   27.67 KG Volume - boîte : 9.25 PP   0.26 M<sup>3</sup></p>	 <p><b>RÉGLAGES</b> Autoréglage tension basc. (2) Régl. pneum. hauteur Haut. dos./sout. lomb. (8) Prof. assise par couliss. (9) Bloc. basc. pos. multiples</p>	1170-8	929	993	1047	1109	1211	1305	1399	1481	1583	1679	1809	1993		
		<b>DIMENSIONS HORS TOUT</b> L P H			<b>DIMENSIONS DE L'ASSISE</b> L P H			<b>DIMENSIONS DU DOSSIER</b> L H								
		PO	26	23.5	44	21	18-21	16.25-21.25	20	23-28.25						
		MM	660	597	1118	533	457-533	413-540	508	584-718						
				RTA 2	messageur	1 par boîte										
 <p><b>Fauteuil à basc. synchro à DM réglable</b> TFC : 1.75 V.   1.6 M Poids unitaire : 50 LB   22.7 KG Poids - boîte : 60 LB   27.22 KG Volume - boîte : 9.25 PP   0.26 M<sup>3</sup></p>	 <p><b>RÉGLAGES</b> (1) Tension basc. (2) Régl. pneum. hauteur (3) Inclinaison dossier Haut. dos./sout. lomb. (8) Prof. assise par couliss. (9) Bloc. basc. pos. multiples Antirecul</p>	1171-0	888	944	991	1046	1135	1217	1299	1371	1460	1544	1658	1819		
		<b>DIMENSIONS HORS TOUT</b> L P H			<b>DIMENSIONS DE L'ASSISE</b> L P H			<b>DIMENSIONS DU DOSSIER</b> L H								
		PO	26	23.5	43	21	18-21	17.25-21.25	20	20-25.25						
		MM	660	597	1092	533	457-533	438-540	508	508-641						
				RTA 2	messageur	1 par boîte										
 <p><b>Fauteuil à basc. synchro aux genoux à DM</b> TFC : 1.75 V.   1.6 M Poids unitaire : 52 LB   23.6 KG Poids - boîte : 61 LB   27.67 KG Volume - boîte : 9.25 PP   0.26 M<sup>3</sup></p>	 <p><b>RÉGLAGES</b> (1) Tension basc. (2) Régl. pneum. hauteur Inclinaison dossier Haut. dos./sout. lomb. (8) Prof. assise par couliss. (9) Bloc. basc. pos. multiples Basc. aux genoux synchro</p>	1171-2	1030	1086	1133	1188	1277	1359	1441	1513	1602	1686	1800	1961		
		<b>DIMENSIONS HORS TOUT</b> L P H			<b>DIMENSIONS DE L'ASSISE</b> L P H			<b>DIMENSIONS DU DOSSIER</b> L H								
		PO	26	23.5	42.5	21	18-20.5	16.5-20.5	20	20-25.25						
		MM	660	597	1080	533	457-521	419-521	508	508-641						
				RTA 2	messageur	1 par boîte										

DESCRIPTION CARACTÉRISTIQUES MODÈLE GRADES DE TEXTILE DE SÉRIE



**Fauteuil à basc. multiples à DM**  
 TFC : 1.75 V. | 1.6 M  
 Poids unitaire : 52 LB | 23.6 KG  
 Poids - boîte : 61 LB | 27.67 KG  
 Volume - boîte : 9.25 PP<sup>3</sup> | 0.26 M<sup>3</sup>

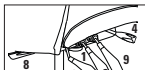

**RÉGLAGES**  
 (1) Tension basc.  
 (2) Régl. pneum. hauteur  
 (3) Inclinaison dossier  
 (4) Inclinaison assise  
 (8) Prof. assise par couliss.  
 (9) Comm. cont. bloc. basc.

Caractéristiques ergonomiques :  
 A, B, C, D, E, F, G, H, M, N, Q, S, U

	1	2	3	4	5	6	7	8	9	10	11	12
<b>1171-3</b>	888	944	991	1046	1135	1217	1299	1371	1460	1544	1658	1819

	DIMENSIONS HORS TOUT			DIMENSIONS DE L'ASSISE			DIMENSIONS DU DOSSIER	
	L	P	H	L	P	H	L	H
PO	26	23.5	42	21	18-21	16-20	20	20-25.25
MM	660	597	1067	533	457-533	406-508	508	508-641

**RTA 2** 1 par boîte



**Fauteuil d'opérateur à DM**  
 TFC : 1.75 V. | 1.6 M  
 Poids unitaire : 45 LB | 20.5 KG  
 Poids - boîte : 54 LB | 24.49 KG  
 Volume - boîte : 9.25 PP<sup>3</sup> | 0.26 M<sup>3</sup>

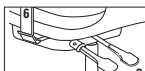

**RÉGLAGES**  
 (2) Régl. pneum. hauteur  
 (3) Inclinaison dossier  
 (4) Inclinaison assise  
 (6) Haut. dos./sout. lomb.  
 Assise et dossier basc. libre avec blocage

Caractéristiques ergonomiques :  
 C, D, F, G, H, M, N, Q, S, U

	1	2	3	4	5	6	7	8	9	10	11	12
<b>1171-5</b>	848	904	951	1006	1095	1177	1259	1331	1420	1504	1618	1779

	DIMENSIONS HORS TOUT			DIMENSIONS DE L'ASSISE			DIMENSIONS DU DOSSIER	
	L	P	H	L	P	H	L	H
PO	26	23.5	39	21	18	16.5-20.5	20	19-24.25
MM	660	597	991	533	457	419-521	508	483-616

**RTA 2** 1 par boîte



**Fauteuil fonctionnel à DM**  
 TFC : 1.75 V. | 1.6 M  
 Poids unitaire : 40 LB | 18.2 KG  
 Poids - boîte : 49 LB | 22.23 KG  
 Volume - boîte : 9.25 PP<sup>3</sup> | 0.26 M<sup>3</sup>

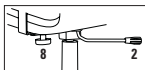

**RÉGLAGES**  
 (2) Régl. pneum. hauteur  
 (8) Régl. manuel prof. assise  
 Dossier fixe

Caractéristiques ergonomiques :  
 C, E, H, M, N, Q, U

	1	2	3	4	5	6	7	8	9	10	11	12
<b>1171-6</b>	639	695	742	797	886	968	1050	1122	1211	1295	1409	1570

	DIMENSIONS HORS TOUT			DIMENSIONS DE L'ASSISE			DIMENSIONS DU DOSSIER	
	L	P	H	L	P	H	L	H
PO	26	23.5	38	21	17-18	16-21	20	19
MM	660	597	965	533	432-457	406-533	508	483

**RTA 2** 1 par boîte



**Fauteuil à basc. synchro à DM avec capteur de poids**  
 TFC : 1.75 V. | 1.6 M  
 Poids unitaire : 47 LB | 21.4 KG  
 Poids - boîte : 57 LB | 25.85 KG  
 Volume - boîte : 9.25 PP<sup>3</sup> | 0.26 M<sup>3</sup>

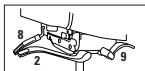

**RÉGLAGES**  
 Autoréglage tension basc.  
 (2) Régl. pneum. hauteur  
 Haut. dos./sout. lomb.  
 (8) Prof. assise par couliss.  
 (9) Bloc. basc. pos. multiples

Caractéristiques ergonomiques :  
 A, B, C, D, E, H, L, M, N, Q, U

	1	2	3	4	5	6	7	8	9	10	11	12
<b>1171-8</b>	888	944	991	1046	1135	1217	1299	1371	1460	1544	1658	1819

	DIMENSIONS HORS TOUT			DIMENSIONS DE L'ASSISE			DIMENSIONS DU DOSSIER	
	L	P	H	L	P	H	L	H
PO	26	23.5	41	21	18-21	16.25-21.25	20	20-25.25
MM	660	597	1041	533	457-533	413-540	508	508-641

**RTA 2** 1 par boîte



**Chaise d'opérateur à DM**  
 TFC : 1.75 V. | 1.6 M  
 Poids unitaire : 40 LB | 18.2 KG  
 Poids - boîte : 49 LB | 22.23 KG  
 Volume - boîte : 9.25 PP<sup>3</sup> | 0.26 M<sup>3</sup>

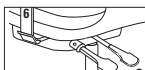









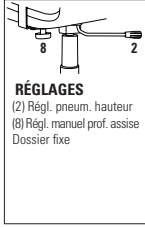

**RÉGLAGES**  
 (2) Régl. pneum. hauteur  
 (3) Inclinaison dossier  
 (4) Inclinaison assise  
 (6) Haut. dos./sout. lomb.  
 Assise et dossier basc. libre avec blocage

Caractéristiques ergonomiques :  
 C, D, F, G, M, N, Q, S, U

	1	2	3	4	5	6	7	8	9	10	11	12
<b>1172-5</b>	727	783	830	885	974	1056	1138	1210	1299	1383	1497	1658

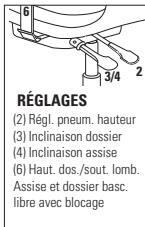
	DIMENSIONS HORS TOUT			DIMENSIONS DE L'ASSISE			DIMENSIONS DU DOSSIER	
	L	P	H	L	P	H	L	H
PO	21	23.5	39	21	18	16.5-20.5	20	19-24.25
MM	533	597	991	533	457	419-521	508	483-616

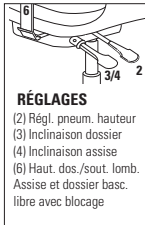
**RTA 2** 1 par boîte

DESCRIPTION	CARACTÉRISTIQUES	MODÈLE	GRADES DE TEXTILE DE SÉRIE											
			1	2	3	4	5	6	7	8	9	10	11	12
 <p><b>Chaise fonctionnelle à DM</b> TFC : 1.75 V.   1.6 M Poids unitaire : 35 LB   15.9 KG Poids - boîte : 44 LB   19.96 KG Volume - boîte : 9.25 PP<sup>3</sup>   0.26 M<sup>3</sup></p>	 <p><b>RÉGLAGES</b> (2) Régl. pneum. hauteur (8) Régl. manuel prof. assise Dossier fixe</p>	<b>1172-6</b>	518	574	621	676	765	847	929	1001	1090	1174	1288	1449
		<b>DIMENSIONS HORS TOUT</b>			<b>DIMENSIONS DE L'ASSISE</b>			<b>DIMENSIONS DU DOSSIER</b>						
		<b>L</b>	<b>P</b>	<b>H</b>	<b>L</b>	<b>P</b>	<b>H</b>	<b>L</b>		<b>H</b>				
		PO 21 MM 533	23.5 597	38 965	21 533	17-18 432-457	16-21 406-533	20 508		19 483				
			<b>RTA 2</b>		1 par boîte									
 <p><b>Chaise d'appoint</b> TFC : 1.75 V.   1.6 M Poids unitaire : 30 LB   13.6 KG Poids - boîte : 35 LB   15.88 KG Volume - boîte : 10 PP<sup>3</sup>   0.28 M<sup>3</sup></p>	<p>Piètement en porte-à-faux.</p> <p>Caractéristiques ergonomiques : M, N</p>	<b>1174</b>	459	515	562	617	706	788	870	942	1031	1115	1229	1390
		<b>DIMENSIONS HORS TOUT</b>			<b>DIMENSIONS DE L'ASSISE</b>			<b>DIMENSIONS DU DOSSIER</b>						
		<b>L</b>	<b>P</b>	<b>H</b>	<b>L</b>	<b>P</b>	<b>H</b>	<b>L</b>		<b>H</b>				
		PO 21 MM 533	24 610	38 965	21 533	18 457	18 457	20 508		20.5 521				
			<b>RTA 2</b>		1 par boîte									
 <p><b>Fauteuil d'appoint</b> TFC : 1.75 V.   1.6 M Poids unitaire : 35 LB   15.9 KG Poids - boîte : 42 LB   19.05 KG Volume - boîte : 13 PP<sup>3</sup>   0.36 M<sup>3</sup></p>	<p>Piètement en porte-à-faux.</p> <p>Caractéristiques ergonomiques : M, N</p>	<b>1175</b>	586	642	689	744	833	915	997	1069	1158	1242	1356	1517
		<b>DIMENSIONS HORS TOUT</b>			<b>DIMENSIONS DE L'ASSISE</b>			<b>DIMENSIONS DU DOSSIER</b>						
		<b>L</b>	<b>P</b>	<b>H</b>	<b>L</b>	<b>P</b>	<b>H</b>	<b>L</b>		<b>H</b>				
		PO 26.25 MM 667	24 610	38 965	21 533	18 457	18 457	20 508		20.5 521				
			<b>RTA 2</b>		1 par boîte									
 <p><b>Tabouret d'opérateur</b> TFC : 1.75 V.   1.6 M Poids unitaire : 43 LB   19.5 KG Poids - boîte : 52 LB   23.59 KG Volume - boîte : 9.25 PP<sup>3</sup>   0.26 M<sup>3</sup></p>	 <p><b>RÉGLAGES</b> (2) Régl. pneum. hauteur (3) Inclinaison dossier (4) Inclinaison assise (6) Haut. dos/sout. lomb. Assise et dossier basc. libre avec blocage</p>	<b>1177-5</b>	958	1014	1061	1116	1205	1287	1369	1441	1530	1614	1728	1889
		<b>DIMENSIONS HORS TOUT</b>			<b>DIMENSIONS DE L'ASSISE</b>			<b>DIMENSIONS DU DOSSIER</b>						
		<b>L</b>	<b>P</b>	<b>H</b>	<b>L</b>	<b>P</b>	<b>H</b>	<b>L</b>		<b>H</b>				
		PO 21 MM 533	23.5 597	48 1219	21 533	18 457	23.5-33.5 597-851	20 508		19-24.25 483-616				
			<b>RTA 2</b>		1 par boîte									
 <p><b>Fauteuil avec accoudoirs</b> TFC : 1.75 V.   1.6 M Poids unitaire : 48 LB   21.8 KG Poids - boîte : 57 LB   25.85 KG Volume - boîte : 9.25 PP<sup>3</sup>   0.26 M<sup>3</sup></p>	 <p><b>RÉGLAGES</b> (2) Régl. pneum. hauteur (3) Inclinaison dossier (4) Inclinaison assise (6) Haut. dos/sout. lomb. Assise et dossier basc. libre avec blocage</p>	<b>1178-5</b>	1077	1133	1180	1235	1324	1406	1488	1560	1649	1733	1847	2008
		<b>DIMENSIONS HORS TOUT</b>			<b>DIMENSIONS DE L'ASSISE</b>			<b>DIMENSIONS DU DOSSIER</b>						
		<b>L</b>	<b>P</b>	<b>H</b>	<b>L</b>	<b>P</b>	<b>H</b>	<b>L</b>		<b>H</b>				
		PO 26 MM 660	23.5 597	48 1219	21 533	18 457	23.5-33.5 597-851	20 508		19-24.25 483-616				
			<b>RTA 2</b>		1 par boîte									

DESCRIPTION      CARACTÉRISTIQUES      MODÈLE      GRADES DE TEXTILE DE SÉRIE



**Fauteuil à basc. synchro aux genoux à DH avec Schukra**  
 TFC : 2 V. | 1.83 M  
 Poids unitaire : 54 LB | 24.5 KG  
 Poids - boîte : 63 LB | 28.58 KG  
 Volume - boîte : 9.25 P<sup>3</sup> | 0.26 M<sup>3</sup>

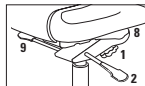

**RÉGLAGES**  
 (1) Tension basc.  
 (2) Régl. pneum. hauteur  
 Inclinaison dossier  
 Haut. dos/sout. lomb.  
 (8) Prof. assise par couliss.  
 (9) Bloc. basc. pos. multiples  
 Basc. aux genoux synchro

Caractéristiques ergonomiques :  
 A, B, C, D, E, G, H, J, L, M, N, Q, U, V

	1	2	3	4	5	6	7	8	9	10	11	12
<b>1190-2</b>	1196	1260	1314	1376	1478	1572	1666	1748	1850	1946	2076	2260

DIMENSIONS HORS TOUT			DIMENSIONS DE L'ASSISE			DIMENSIONS DU DOSSIER	
L	P	H	L	P	H	L	H
PO 26	23.5	45.5	21	18-20.5	16.5-20.5	20	23-28.25
MM 660	597	1156	533	457-521	419-521	508	584-718

RTA 2      messenger      1 par boîte



**Fauteuil à basc. multiples à DH avec Schukra**  
 TFC : 2 V. | 1.83 M  
 Poids unitaire : 56 LB | 25.5 KG  
 Poids - boîte : 65 LB | 29.48 KG  
 Volume - boîte : 9.25 P<sup>3</sup> | 0.26 M<sup>3</sup>

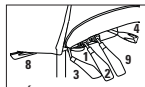

**RÉGLAGES**  
 (1) Tension basc.  
 (2) Régl. pneum. hauteur  
 (3) Inclinaison dossier  
 (4) Inclinaison assise  
 (8) Prof. assise par couliss.  
 (9) Comm. cont. bloc. basc.

Caractéristiques ergonomiques :  
 A, B, C, D, E, F, G, H, M, N, Q, S, U, V

	1	2	3	4	5	6	7	8	9	10	11	12
<b>1190-3</b>	1053	1117	1171	1233	1335	1429	1523	1605	1707	1803	1933	2117

DIMENSIONS HORS TOUT			DIMENSIONS DE L'ASSISE			DIMENSIONS DU DOSSIER	
L	P	H	L	P	H	L	H
PO 26	23.5	45	21	18-21	16-20	20	23-28.25
MM 660	597	1143	533	457-533	406-508	508	584-718

RTA 2      messenger      1 par boîte



**Fauteuil à basc. synchro aux genoux à DM avec Schukra**  
 TFC : 1.75 V. | 1.6 M  
 Poids unitaire : 52 LB | 23.6 KG  
 Poids - boîte : 61 LB | 27.67 KG  
 Volume - boîte : 9.25 P<sup>3</sup> | 0.26 M<sup>3</sup>

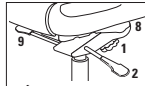

**RÉGLAGES**  
 (1) Tension basc.  
 (2) Régl. pneum. hauteur  
 Inclinaison dossier  
 Haut. dos/sout. lomb.  
 (8) Prof. assise par couliss.  
 (9) Bloc. basc. pos. multiples  
 Basc. aux genoux synchro

Caractéristiques ergonomiques :  
 A, B, C, D, E, F, G, H, J, L, M, N, Q, U, V

	1	2	3	4	5	6	7	8	9	10	11	12
<b>1191-2</b>	1153	1209	1256	1311	1400	1482	1564	1636	1725	1809	1923	2084

DIMENSIONS HORS TOUT			DIMENSIONS DE L'ASSISE			DIMENSIONS DU DOSSIER	
L	P	H	L	P	H	L	H
PO 26	23.5	42.5	21	18-20.5	16.5-20.5	20	20-25.25
MM 660	597	1080	533	457-521	419-521	508	508-641

RTA 2      messenger      1 par boîte



**Fauteuil à basc. multiples à DM avec Schukra**  
 TFC : 1.75 V. | 1.6 M  
 Poids unitaire : 52 LB | 23.6 KG  
 Poids - boîte : 61 LB | 27.67 KG  
 Volume - boîte : 9.25 P<sup>3</sup> | 0.26 M<sup>3</sup>

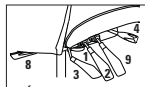

**RÉGLAGES**  
 (1) Tension basc.  
 (2) Régl. pneum. hauteur  
 (3) Inclinaison dossier  
 (4) Inclinaison assise  
 (8) Prof. assise par couliss.  
 (9) Comm. cont. bloc. basc.

Caractéristiques ergonomiques :  
 A, B, C, D, E, F, G, H, M, N, Q, S, U, V

	1	2	3	4	5	6	7	8	9	10	11	12
<b>1191-3</b>	1009	1065	1112	1167	1256	1338	1420	1492	1581	1665	1779	1940

DIMENSIONS HORS TOUT			DIMENSIONS DE L'ASSISE			DIMENSIONS DU DOSSIER	
L	P	H	L	P	H	L	H
PO 26	23.5	42	21	18-21	16-20	20	20-25.25
MM 660	597	1067	533	457-533	406-508	508	508-641

RTA 2      messenger      1 par boîte

## GRANADA AVEC SCHUKRA



modèle 3112 (3N)







modèle 3117 (3N)

### CARACTÉRISTIQUES DE SÉRIE

- Ces modèles présentent des piqûres décoratives verticales sur le dossier; le support lombaire peut se régler à la verticale selon les préférences.
- Le support lombaire se règle sur une course variant de 6 po à 10 po au-dessus de l'assise.
- Le mécanisme sur coulisse de réglage de la profondeur de l'assise (**MD**) à levier sur le côté est de série pour les modèles à basculements multiples.
- Des accoudoirs en T à hauteur réglable munis de manchons courbes (**3N**) en uréthane sont de série et offerts en noir uniquement.
- Tous les modèles sont dotés de série d'un piétement en nylon noir renforcé à la fibre de verre moulé par injection avec roulettes (**C65**) à doubles galets pour planchers à moquette.
- Le piétement et le bâti sont offerts en noir uniquement.
- Le mécanisme d'écartement des accoudoirs Vari-Width (**VA**) est de série lorsque le siège est commandé avec des accoudoirs réglables. Le mécanisme permet d'écarter les accoudoirs de 2 po de part et d'autre de l'assise.
- Tous les modèles sont expédiés partiellement démontés.
- Choix de rembourrage : tissu ou vinyles uniquement. Les modèles garnis d'un vinyle peuvent présenter des piqûres sur les coussins d'assise ou de dossier, s'il y a lieu. Aussi, le risque de plissage autour de l'assise sera accru et l'arrière du dossier sera fixé à l'aide de vis décoratives.

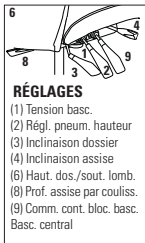
### CARACTÉRISTIQUES EN OPTION

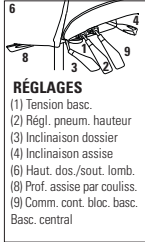
- L'assise est aussi offerte en mousse moulée. Préciser (**MLD**). Sans supplément.
- Pour des planchers à revêtement dur, commander des roulettes (**C65R**). Ajouter 21 \$.
- Pour plus de choix d'accoudoirs ou de roulettes, se reporter à la rubrique des accoudoirs et des roulettes (page 351). *Le prix des roulettes en option peut être supérieur à celui des roulettes de série de votre siège et la différence sera facturée. Lorsque le prix est inférieur, la différence ne sera pas créditée.*

DESCRIPTION	CARACTÉRISTIQUES	MODÈLE	GRADES DE TEXTILE DE SÉRIE											
			1	2	3	4	5	6	7	8	9	10	11	12
 <p><b>Fauteuil à basc. multiples à DM uni</b>                      TFC : 1.5 V.   1.37 M                      Poids unitaire : 50 LB   22.7 KG                      Poids - boîte : 59 LB   26.76 KG                      Volume - boîte : 9.25 PP   0.26 M<sup>3</sup></p>	 <p><b>RÉGLAGES</b>                      (1) Tension basc.                      (2) Régl. pneum. hauteur                      (3) Inclinaison dossier                      (4) Inclinaison assise                      (6) Haut. dos./sout. lomb.                      (8) Prof. assise par couliss.                      (9) Comm. cont. bloc. basc. Basc. central</p>	<b>3112</b>	1005	1053	1094	1140	1217	1287	1358	1419	1496	1568	1665	1803
		<b>DIMENSIONS HORS TOUT</b> L P H			<b>DIMENSIONS DE L'ASSISE</b> L P H			<b>DIMENSIONS DU DOSSIER</b> L H						
		PO 26	24.5	37.5	20.5	17-19.5	17-21	19	17-21					
		MM 660	622	953	521	432-495	432-533	483	432-533					
		RTA 2  1 par boîte												
 <p><b>Fauteuil à basc. multiples à DH</b>                      TFC : 1.75 V.   1.6 M                      Poids unitaire : 52 LB   23.6 KG                      Poids - boîte : 61 LB   27.67 KG                      Volume - boîte : 10.5 PP   0.29 M<sup>3</sup></p>	 <p><b>RÉGLAGES</b>                      (1) Tension basc.                      (2) Régl. pneum. hauteur                      (3) Inclinaison dossier                      (4) Inclinaison assise                      (6) Haut. dos./sout. lomb.                      (8) Prof. assise par couliss.                      (9) Comm. cont. bloc. basc. Basc. central</p>	<b>3117</b>	1049	1105	1152	1207	1296	1378	1460	1532	1621	1705	1819	1980
		<b>DIMENSIONS HORS TOUT</b> L P H			<b>DIMENSIONS DE L'ASSISE</b> L P H			<b>DIMENSIONS DU DOSSIER</b> L H						
		PO 26	24.5	43	20.5	17-19.5	17-21	19	21.5-25.5					
		MM 660	622	1092	521	432-495	432-533	483	546-648					
		RTA 2  1 par boîte												



GRAPHIC



modèle 2739

modèle 2738MB



**Piètement TUN en option**  
Détails à droite.











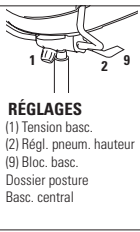

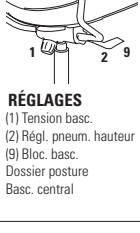

CARACTÉRISTIQUES DE SÉRIE



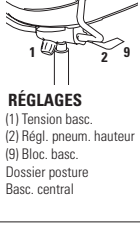



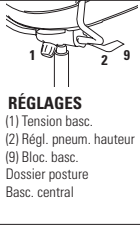

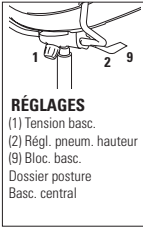

- Graphic propose un profil épuré d'inspiration européenne.
- Le dossier est profilé et cintré, et l'assise à courbe composée est généreusement rembourrée.
- Le dossier se décline en trois styles distincts, soit entièrement rembourré, en tissu maillé respirant ou en nylon perforé durable.
- Les sièges sont dotés de série d'accoudoirs à hauteur réglable avec manchons coulissants (**G4**).
- Le mécanisme d'écartement des accoudoirs Vari-Width (**WA**) est de série et permet d'écarter les accoudoirs de 2 po de part et d'autre de l'assise.
- Un mécanisme posture procure un soutien dorsal sans pareil avec contrôle de la tension et réglage posture à deux positions.
- Le piètement araignée à cinq branches moulé par injection en nylon noir chargé à la fibre de verre avec roulettes (**C1**) à doubles galets pour planchers à moquette est de série.

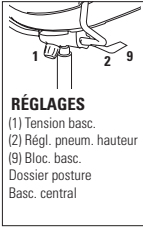
- Choix de rembourrage : tissus, vinyles ou cuirs. Les modèles garnis d'un vinyle ou cuir peuvent présenter des piqûres sur les coussins d'assise ou de dossier, s'il y a lieu.

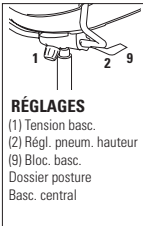
CARACTÉRISTIQUES EN OPTION

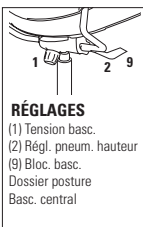
- Un piètement arqué en acier à cinq branches fini tungstène est offert en option. Préciser (**TUN**). Ajouter 96 \$.
- Pour des planchers à revêtement dur, commander des roulettes (**C9R**). Ajouter 21 \$.
- Pour plus de choix de roulettes, se reporter à la rubrique des accoudoirs et des roulettes (page 351). *Le prix des roulettes en option peut être supérieur à celui des roulettes de série de votre siège et la différence sera facturée. Lorsque le prix est inférieur, la différence ne sera pas créditée.*

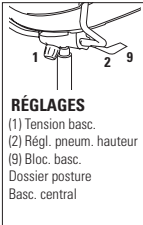
DESCRIPTION	CARACTÉRISTIQUES	MODÈLE	GRADES DE TEXTILE DE SÉRIE														
			1	2	3	4	5	6	7	8	9	10	11	12			
 <p><b>Chaise posture à dossier en nylon</b> TFC : 1 V.   0.91 M Poids unitaire : 29 LB   13.2 KG Poids - boîte : 34 LB   15.42 KG Volume - boîte : 10.75 P<sup>3</sup>   0.3 M<sup>3</sup></p>	 <p><b>RÉGLAGES</b> (1) Tension basc. (2) Régl. pneum. hauteur (9) Bloc. basc. Dossier posture Basc. central</p>	<p>Caractéristiques ergonomiques : A, C, G, M, N</p>	2736	583	615	642	673	724	771	818	859	910	958	1023	1115		
			<b>DIMENSIONS HORS TOUT</b>			<b>DIMENSIONS DE L'ASSISE</b>			<b>DIMENSIONS DU DOSSIER</b>								
				L	P	H	L	P	H	L	H						
			PO	20	24	36	20	19	16.5-20.5	19	19						
MM	508	610	914	508	483	419-521	483	483									
						1 par boîte											
 <p><b>Chaise posture à dossier en tissu maillé</b> TFC : 1 V.   0.91 M Poids unitaire : 29 LB   13.2 KG Poids - boîte : 34 LB   15.42 KG Volume - boîte : 10.75 P<sup>3</sup>   0.3 M<sup>3</sup></p>	 <p><b>RÉGLAGES</b> (1) Tension basc. (2) Régl. pneum. hauteur (9) Bloc. basc. Dossier posture Basc. central</p>	<p>Caractéristiques ergonomiques : A, C, G, M, N</p>	2736MB	684	716	743	774	825	872	919	960	1011	1059	1124	1216		
			<b>DIMENSIONS HORS TOUT</b>			<b>DIMENSIONS DE L'ASSISE</b>			<b>DIMENSIONS DU DOSSIER</b>								
				L	P	H	L	P	H	L	H						
			PO	20	24	36	20	19	16.5-20.5	19	19						
MM	508	610	914	508	483	419-521	483	483									
						1 par boîte											
 <p><b>Chaise posture à dossier rembourré</b> TFC : 1.25 V.   1.14 M Poids unitaire : 29 LB   13.2 KG Poids - boîte : 34 LB   15.42 KG Volume - boîte : 10.75 P<sup>3</sup>   0.3 M<sup>3</sup></p>	 <p><b>RÉGLAGES</b> (1) Tension basc. (2) Régl. pneum. hauteur (9) Bloc. basc. Dossier posture Basc. central</p>	<p>Caractéristiques ergonomiques : A, C, G, M, N</p>	2737	651	691	725	764	827	886	945	996	1060	1120	1201	1316		
			<b>DIMENSIONS HORS TOUT</b>			<b>DIMENSIONS DE L'ASSISE</b>			<b>DIMENSIONS DU DOSSIER</b>								
				L	P	H	L	P	H	L	H						
			PO	20	24	36	20	19	16.5-20.5	19	19						
MM	508	610	914	508	483	419-521	483	483									
						1 par boîte											
 <p><b>Fauteuil posture à dossier en nylon</b> TFC : 1 V.   0.91 M Poids unitaire : 39 LB   17.7 KG Poids - boîte : 45 LB   20.41 KG Volume - boîte : 10.75 P<sup>3</sup>   0.3 M<sup>3</sup></p>	 <p><b>RÉGLAGES</b> (1) Tension basc. (2) Régl. pneum. hauteur (9) Bloc. basc. Dossier posture Basc. central</p>	<p>Caractéristiques ergonomiques : A, C, G, H, M, N, Q</p>	2738	677	709	736	767	818	865	912	953	1004	1052	1117	1209		
			<b>DIMENSIONS HORS TOUT</b>			<b>DIMENSIONS DE L'ASSISE</b>			<b>DIMENSIONS DU DOSSIER</b>								
				L	P	H	L	P	H	L	H						
			PO	25	24	36	20	19	16.5-20.5	19	19						
MM	635	610	914	508	483	419-521	483	483									
						1 par boîte											

DESCRIPTION	CARACTÉRISTIQUES	MODÈLE	GRADES DE TEXTILE DE SÉRIE												
			1	2	3	4	5	6	7	8	9	10	11	12	
 <p><b>Fauteuil posture à dossier en tissu maillé</b>                      TFC : 1 V.   0.91 M                      Poids unitaire : 39 LB   17.7 KG                      Poids - boîte : 45 LB   20.41 KG                      Volume - boîte : 10.75 P<sup>3</sup>   0.3 M<sup>3</sup></p>	 <p><b>RÉGLAGES</b>                      (1) Tension basc.                      (2) Régl. pneum. hauteur                      (9) Bloc. basc.                      Dossier posture                      Basc. central</p>	<b>2738MB</b>	775	807	834	865	916	963	1010	1051	1102	1150	1215	1307	
			<b>DIMENSIONS HORS TOUT</b>			<b>DIMENSIONS DE L'ASSISE</b>			<b>DIMENSIONS DU DOSSIER</b>						
			<b>L</b>	<b>P</b>	<b>H</b>	<b>L</b>	<b>P</b>	<b>H</b>	<b>L</b>		<b>H</b>				
			PO MM	25 635	24 610	36 914	20 508	19 483	16.5-20.5 419-521		19 483	19 483			
			<b>RTA 1</b>				1 par boîte								
 <p><b>Fauteuil posture à dossier rembourré</b>                      TFC : 1.25 V.   1.14 M                      Poids unitaire : 39 LB   17.7 KG                      Poids - boîte : 45 LB   20.41 KG                      Volume - boîte : 10.75 P<sup>3</sup>   0.3 M<sup>3</sup></p>	 <p><b>RÉGLAGES</b>                      (1) Tension basc.                      (2) Régl. pneum. hauteur                      (9) Bloc. basc.                      Dossier posture                      Basc. central</p>	<b>2739</b>	742	782	816	855	918	977	1036	1087	1151	1211	1292	1407	
			<b>DIMENSIONS HORS TOUT</b>			<b>DIMENSIONS DE L'ASSISE</b>			<b>DIMENSIONS DU DOSSIER</b>						
			<b>L</b>	<b>P</b>	<b>H</b>	<b>L</b>	<b>P</b>	<b>H</b>	<b>L</b>		<b>H</b>				
			PO MM	25 635	24 610	36 914	20 508	19 483	16.5-20.5 419-521		19 483	19 483			
			<b>RTA 1</b>				1 par boîte								
 <p><b>Tabouret posture à dossier en nylon, avec acc.</b>                      TFC : 1 V.   0.91 M                      Poids unitaire : 45 LB   20.5 KG                      Poids - boîte : 50 LB   22.68 KG                      Volume - boîte : 10.75 P<sup>3</sup>   0.3 M<sup>3</sup></p>	 <p><b>RÉGLAGES</b>                      (1) Tension basc.                      (2) Régl. pneum. hauteur                      (9) Bloc. basc.                      Dossier posture                      Basc. central</p>	<b>2748</b>	903	935	962	993	1044	1091	1138	1179	1230	1278	1343	1435	
			<b>DIMENSIONS HORS TOUT</b>			<b>DIMENSIONS DE L'ASSISE</b>			<b>DIMENSIONS DU DOSSIER</b>						
			<b>L</b>	<b>P</b>	<b>H</b>	<b>L</b>	<b>P</b>	<b>H</b>	<b>L</b>		<b>H</b>				
			PO MM	25 635	24 610	46 1168	20 508	19 483	23-33 584-838		19 483	19 483			
			<b>RTA 1</b>				1 par boîte								
 <p><b>Tabouret posture à dossier en tissu maillé, avec acc.</b>                      TFC : 1 V.   0.91 M                      Poids unitaire : 46 LB   20.9 KG                      Poids - boîte : 51 LB   23.13 KG                      Volume - boîte : 10.75 P<sup>3</sup>   0.3 M<sup>3</sup></p>	 <p><b>RÉGLAGES</b>                      (1) Tension basc.                      (2) Régl. pneum. hauteur                      (9) Bloc. basc.                      Dossier posture                      Basc. central</p>	<b>2748MB</b>	1005	1037	1064	1095	1146	1193	1240	1281	1332	1380	1445	1537	
			<b>DIMENSIONS HORS TOUT</b>			<b>DIMENSIONS DE L'ASSISE</b>			<b>DIMENSIONS DU DOSSIER</b>						
			<b>L</b>	<b>P</b>	<b>H</b>	<b>L</b>	<b>P</b>	<b>H</b>	<b>L</b>		<b>H</b>				
			PO MM	25 635	24 610	46 1168	20 508	19 483	23-33 584-838		19 483	19 483			
			<b>RTA 1</b>				1 par boîte								
 <p><b>Tabouret posture à dossier rembourré, avec acc.</b>                      TFC : 1.25 V.   1.14 M                      Poids unitaire : 47 LB   21.4 KG                      Poids - boîte : 52 LB   23.59 KG                      Volume - boîte : 10.75 P<sup>3</sup>   0.3 M<sup>3</sup></p>	 <p><b>RÉGLAGES</b>                      (1) Tension basc.                      (2) Régl. pneum. hauteur                      (9) Bloc. basc.                      Dossier posture                      Basc. central</p>	<b>2749</b>	973	1013	1047	1086	1149	1208	1267	1318	1382	1442	1523	1638	
			<b>DIMENSIONS HORS TOUT</b>			<b>DIMENSIONS DE L'ASSISE</b>			<b>DIMENSIONS DU DOSSIER</b>						
			<b>L</b>	<b>P</b>	<b>H</b>	<b>L</b>	<b>P</b>	<b>H</b>	<b>L</b>		<b>H</b>				
			PO MM	25 635	24 610	46 1168	20 508	19 483	23-33 584-838		19 483	19 483			
			<b>RTA 1</b>				1 par boîte								

LOOVER



modèle 2660-8



modèle 2660-3



Mousse viscoélastique en option  
Détails à droite.



modèle 2661-8



modèle 2662-3





CARACTÉRISTIQUES DE SÉRIE





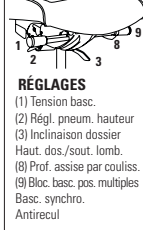

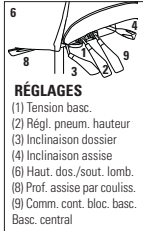

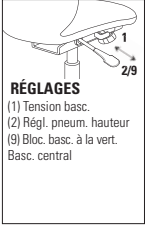

- Loover est le tout premier siège Global doté d'un mécanisme de basculement synchronisé avec capteur de poids qui n'exige aucun réglage de la tension du basculement.
- Un support lombaire dynamique est intégré au dossier persienné et se règle en hauteur sur une course de 2,25 po au moyen d'un système dissimulé à rochet.
- Les sièges sont dotés de série du cylindre pneumatique de qualité supérieure Descente en douceur<sup>MC</sup> de Global qui permet de placer facilement le siège exactement à la hauteur voulue.
- Le mécanisme sur coulisse de réglage de la profondeur de l'assise (**MD**) est de série sur les modèles à basculements multiples, à basculement synchronisé et à basculement synchronisé avec capteur de poids.
- Des accoudoirs à hauteur et à écartement réglables (**G5**) dotés de manchons en uréthane durable et doux au toucher sont de série. Les manchons pivotent également de 30° vers l'intérieur ou l'extérieur, s'orientant vers le clavier ou vers la souris.
- Le mécanisme d'écartement des accoudoirs Vari-Width (**WA**) est de série lorsque le siège est commandé avec des accoudoirs réglables. Le mécanisme permet d'écarter les accoudoirs de 2 po de part et d'autre de l'assise.
- Un piètement gouverneur à cinq branches en nylon chargé à la fibre de verre (**B7B**) est de série et muni de roulettes (**C1**) pour planchers à moquette.
- Choix de rembourrage : tissus, vinyles ou cuirs. Les modèles garnis d'un vinyle ou cuir peuvent présenter des piqûres sur les coussins d'assise ou de dossier, s'il y a lieu.

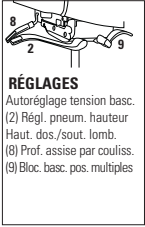
- Vingt-quatre teintes sont offertes pour le tissu maille du dossier : rive (VU10), dune (VU11), soleil couchant (VU12), chocolat (VU13), pâturin arctique (VU14), ardoise (VU15), mascaret (VU16), lichen (VU17), rose rouge (VU18), noir franc (VU19), blanc (VU20), limette (VU21), chartreuse (VU23), mosaïque bleue (VU26), ciel (VU28), bleu primaire (VU32), tangerine (VU34), paprika (VU37), millet (VU40), chardonneret (VU43), tourterelle (VU55), argent (VU63), rose vif (VU65) et mitaine rouge (VU70). Veuillez préciser.
- Le prix courant des modèles à petite assise est le même que celui de sièges à assise régulière.

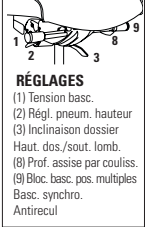
CARACTÉRISTIQUES EN OPTION

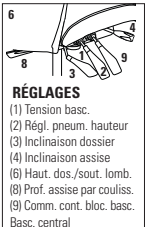
- Assise en mousse viscoélastique offerte. Préciser (**MF**) Ajouter 106 \$.
- Un piètement fini aluminium poli (**B7A**) est offert en option. Préciser (**ALU**). Ajouter 131 \$.
- Pour des planchers à revêtement dur, commander des roulettes (**C9R**). Ajouter 21 \$.
- Pour plus de choix d'accoudoirs ou de roulettes, se reporter à la rubrique des accoudoirs et des roulettes (page 351). *Le prix des roulettes en option peut être supérieur à celui des roulettes de série de votre siège et la différence sera facturée. Lorsque le prix est inférieur, la différence ne sera pas créditée.*

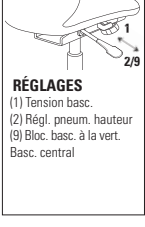
DESCRIPTION	CARACTÉRISTIQUES	MODÈLE	GRADES DE TEXTILE DE SÉRIE																																												
			1	2	3	4	5	6	7	8	9	10	11	12																																	
 <p><b>Fauteuil à basc. synchro à dossier très haut inclinable</b> TFC : 1 V.   0.91 M Poids unitaire : 56 LB   25.5 KG Poids - boîte : 68 LB   30.84 KG Volume - boîte : 11 P<sup>3</sup>   0.31 M<sup>3</sup></p>	 <p><b>RÉGLAGES</b> (1) Tension basc. (2) Régl. pneum. hauteur (3) Inclinaison dossier Haut. dos./sout. lomb. (8) Prof. assise par couliss. (9) Bloc. basc. pos. multiples Basc. synchro. Antirecul</p>	<p><b>2660-0</b> 1009 1041 1068 1099 1150 1197 1244 1285 1336 1384 1449 1541 <b>2660P-0</b> Petite assise PO L20 P18-21 H16.25-20.25   MM L508 P457-533 H413-514</p>	<table border="1"> <thead> <tr> <th colspan="3">DIMENSIONS HORS TOUT</th> <th colspan="3">DIMENSIONS DE L'ASSISE</th> <th colspan="3">DIMENSIONS DU DOSSIER</th> </tr> <tr> <th>L</th><th>P</th><th>H</th> <th>L</th><th>P</th><th>H</th> <th>L</th><th>H</th> </tr> </thead> <tbody> <tr> <td>PO 25,5</td><td>25</td><td>45,5</td> <td>20</td><td>19-22</td><td>16,25-20,25</td> <td>19,5</td><td>26,5-29</td> </tr> <tr> <td>MM 648</td><td>635</td><td>1156</td> <td>508</td><td>483-559</td><td>413-514</td> <td>495</td><td>673-737</td> </tr> </tbody> </table>												DIMENSIONS HORS TOUT			DIMENSIONS DE L'ASSISE			DIMENSIONS DU DOSSIER			L	P	H	L	P	H	L	H	PO 25,5	25	45,5	20	19-22	16,25-20,25	19,5	26,5-29	MM 648	635	1156	508	483-559	413-514	495	673-737
			DIMENSIONS HORS TOUT			DIMENSIONS DE L'ASSISE			DIMENSIONS DU DOSSIER																																						
L	P	H	L	P	H	L	H																																								
PO 25,5	25	45,5	20	19-22	16,25-20,25	19,5	26,5-29																																								
MM 648	635	1156	508	483-559	413-514	495	673-737																																								
<p>Caractéristiques ergonomiques : A, B, C, D, E, G, H, L, M, N, Q, R, U</p>		<p>RTA 2  1 par boîte</p>																																													
 <p><b>Fauteuil à basc. multiples à dossier très haut</b> TFC : 1 V.   0.91 M Poids unitaire : 60 LB   27.3 KG Poids - boîte : 68 LB   30.84 KG Volume - boîte : 11 P<sup>3</sup>   0.31 M<sup>3</sup></p>	 <p><b>RÉGLAGES</b> (1) Tension basc. (2) Régl. pneum. hauteur (3) Inclinaison dossier (4) Inclinaison assise (6) Haut. dos./sout. lomb. (8) Prof. assise par couliss. (9) Comm. cont. bloc. basc. Basc. central</p>	<p><b>2660-3</b> 1009 1041 1068 1099 1150 1197 1244 1285 1336 1384 1449 1541 <b>2660P-3</b> Petite assise PO L20 P18-21 H16-20   MM L508 P457-533 H406-508</p>	<table border="1"> <thead> <tr> <th colspan="3">DIMENSIONS HORS TOUT</th> <th colspan="3">DIMENSIONS DE L'ASSISE</th> <th colspan="3">DIMENSIONS DU DOSSIER</th> </tr> <tr> <th>L</th><th>P</th><th>H</th> <th>L</th><th>P</th><th>H</th> <th>L</th><th>H</th> </tr> </thead> <tbody> <tr> <td>PO 25,5</td><td>25</td><td>45,5</td> <td>20</td><td>19-22</td><td>16-20</td> <td>19,5</td><td>26,5-29</td> </tr> <tr> <td>MM 648</td><td>635</td><td>1156</td> <td>508</td><td>483-559</td><td>406-508</td> <td>495</td><td>673-737</td> </tr> </tbody> </table>												DIMENSIONS HORS TOUT			DIMENSIONS DE L'ASSISE			DIMENSIONS DU DOSSIER			L	P	H	L	P	H	L	H	PO 25,5	25	45,5	20	19-22	16-20	19,5	26,5-29	MM 648	635	1156	508	483-559	406-508	495	673-737
			DIMENSIONS HORS TOUT			DIMENSIONS DE L'ASSISE			DIMENSIONS DU DOSSIER																																						
L	P	H	L	P	H	L	H																																								
PO 25,5	25	45,5	20	19-22	16-20	19,5	26,5-29																																								
MM 648	635	1156	508	483-559	406-508	495	673-737																																								
<p>Caractéristiques ergonomiques : A, B, C, D, E, F, G, H, M, N, Q, R, S, U</p>		<p>RTA 2  1 par boîte</p>																																													

DESCRIPTION	CARACTÉRISTIQUES	MODÈLE	GRADES DE TEXTILE DE SÉRIE															
			1	2	3	4	5	6	7	8	9	10	11	12				
 <p><b>Fauteuil basculant à dossier très haut</b>                      TFC : 1 V.   0,91 M                      Poids unitaire : 54 LB   24,5 KG                      Poids - boîte : 62 LB   28,12 KG                      Volume - boîte : 11 P<sup>3</sup>   0,31 M<sup>3</sup></p>	 <p><b>RÉGLAGES</b>                      (1) Tension basc.                      (2) Régl. pneum. hauteur                      (9) Bloc. basc. à la vert.                      Basc. central</p>	<b>2660-4</b> 917 949 976 1007 1058 1105 1152 1193 1244 1292 1357 1449 <b>2660P-4</b> Petite assise PO L20 P18-19 H16-21   MM L508 P457-483 H406-533	DIMENSIONS HORS TOUT			DIMENSIONS DE L'ASSISE			DIMENSIONS DU DOSSIER									
			L	P	H	L	P	H	L	H								
			PO	25,5	25	45,5	20	19-20	16-21	19,5	26,5-29							
			MM	648	635	1156	508	483-508	406-533	495	673-737							
				<b>RTA 2</b>		1 par boîte												
 <p><b>Fauteuil à basc. synchro à dossier très haut et capteur de poids</b>                      TFC : 1 V.   0,91 M                      Poids unitaire : 58 LB   26,4 KG                      Poids - boîte : 66 LB   29,94 KG                      Volume - boîte : 11 P<sup>3</sup>   0,31 M<sup>3</sup></p>	 <p><b>RÉGLAGES</b>                      Autoréglage tension basc.                      (2) Régl. pneum. hauteur                      Haut. dos./sout. lomb.                      (8) Prof. assise par couliss.                      (9) Bloc. basc. pos. multiples</p>	<b>2660-8</b> 1009 1041 1068 1099 1150 1197 1244 1285 1336 1384 1449 1541 <b>2660P-8</b> Petite assise PO L20 P18-21 H16-21   MM L508 P457-533 H406-533	DIMENSIONS HORS TOUT			DIMENSIONS DE L'ASSISE			DIMENSIONS DU DOSSIER									
			L	P	H	L	P	H	L	H								
			PO	25,5	25	45,5	20	19-22	16-21	19,5	26,5-29							
			MM	648	635	1156	508	483-559	406-533	495	673-737							
				<b>RTA 2</b>		1 par boîte												
 <p><b>Fauteuil à basc. synchro à DH inclinable</b>                      TFC : 1 V.   0,91 M                      Poids unitaire : 54 LB   24,5 KG                      Poids - boîte : 66 LB   29,94 KG                      Volume - boîte : 10,5 P<sup>3</sup>   0,29 M<sup>3</sup></p>	 <p><b>RÉGLAGES</b>                      (1) Tension basc.                      (2) Régl. pneum. hauteur                      (3) Inclinaison dossier                      Haut. dos./sout. lomb.                      (8) Prof. assise par couliss.                      (9) Bloc. basc. pos. multiples                      Basc. synchro.                      Antirecul</p>	<b>2661-0</b> 981 1013 1040 1071 1122 1169 1216 1257 1308 1356 1421 1513 <b>2661P-0</b> Petite assise PO L20 P18-21 H16,25-20,25   MM L508 P457-533 H413-514	DIMENSIONS HORS TOUT			DIMENSIONS DE L'ASSISE			DIMENSIONS DU DOSSIER									
			L	P	H	L	P	H	L	H								
			PO	25,5	24	42,5	20	19-22	16,25-20,25	19,5	25-27,5							
			MM	648	610	1080	508	483-559	413-514	495	635-699							
				<b>RTA 2</b>		1 par boîte												
 <p><b>Fauteuil à basc. multiples à DH</b>                      TFC : 1 V.   0,91 M                      Poids unitaire : 56 LB   25,5 KG                      Poids - boîte : 68 LB   30,84 KG                      Volume - boîte : 10,5 P<sup>3</sup>   0,29 M<sup>3</sup></p>	 <p><b>RÉGLAGES</b>                      (1) Tension basc.                      (2) Régl. pneum. hauteur                      (3) Inclinaison dossier                      (4) Inclinaison assise                      (6) Haut. dos./sout. lomb.                      (8) Prof. assise par couliss.                      (9) Comm. cont. bloc. basc.                      Basc. central</p>	<b>2661-3</b> 981 1013 1040 1071 1122 1169 1216 1257 1308 1356 1421 1513 <b>2661P-3</b> Petite assise PO L20 P18-21 H16-20   MM L508 P457-533 H406-508	DIMENSIONS HORS TOUT			DIMENSIONS DE L'ASSISE			DIMENSIONS DU DOSSIER									
			L	P	H	L	P	H	L	H								
			PO	25,5	25	42,5	20	19-22	16-20	19,5	25-27,5							
			MM	648	635	1080	508	483-559	406-508	495	635-699							
				<b>RTA 2</b>		1 par boîte												
 <p><b>Fauteuil basculant à DH</b>                      TFC : 1 V.   0,91 M                      Poids unitaire : 50 LB   22,7 KG                      Poids - boîte : 62 LB   28,12 KG                      Volume - boîte : 10,5 P<sup>3</sup>   0,29 M<sup>3</sup></p>	 <p><b>RÉGLAGES</b>                      (1) Tension basc.                      (2) Régl. pneum. hauteur                      (9) Bloc. basc. à la vert.                      Basc. central</p>	<b>2661-4</b> 888 920 947 978 1029 1076 1123 1164 1215 1263 1328 1420 <b>2661P-4</b> Petite assise PO L20 P18-19 H16-21   MM L508 P457-483 H406-533	DIMENSIONS HORS TOUT			DIMENSIONS DE L'ASSISE			DIMENSIONS DU DOSSIER									
			L	P	H	L	P	H	L	H								
			PO	25,5	25	42,5	20	19-20	16-21	19,5	25-27,5							
			MM	648	635	1080	508	483-508	406-533	495	635-699							
				<b>RTA 2</b>		1 par boîte												

DESCRIPTION

CARACTÉRISTIQUES

MODÈLE

GRADES DE TEXTILE DE SÉRIE

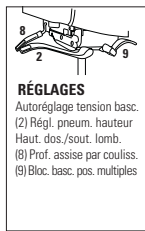

**RÉGLAGES**  
 Autoréglage tension basc.  
 (2) Régl. pneum. hauteur  
 Haut. dos./sout. lomb.  
 (8) Prof. assise par couliss.  
 (9) Bloc. basc. pos. multiples

**Fauteuil à basc. synchro à DH et capteur de poids**  
 TFC : 1 V. | 0.91 M  
 Poids unitaire : 54 LB | 24.5 KG  
 Poids - boîte : 66 LB | 29.94 KG  
 Volume - boîte : 10.5 PP | 0.3 M<sup>3</sup>

Caractéristiques ergonomiques :  
 A, B, C, D, E, H, L, M, N, Q, R, U

	1	2	3	4	5	6	7	8	9	10	11	12
<b>2661-8</b>	981	1013	1040	1071	1122	1169	1216	1257	1308	1356	1421	1513
<b>2661P-8</b> Petite assise												
PO L20 P18-21 H16-21	MM L508 P457-533 H406-533											

	DIMENSIONS HORS TOUT			DIMENSIONS DE L'ASSISE			DIMENSIONS DU DOSSIER	
	L	P	H	L	P	H	L	H
PO	25.5	24	42.5	20	19-22	16-21	19.5	25-27.5
MM	648	610	1080	508	483-559	406-533	495	635-699

RTA 2 1 par boîte

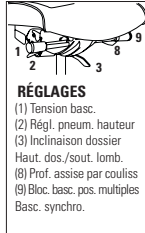

**RÉGLAGES**  
 (1) Tension basc.  
 (2) Régl. pneum. hauteur  
 (3) Inclinaison dossier  
 Haut. dos./sout. lomb.  
 (8) Prof. assise par couliss.  
 (9) Bloc. basc. pos. multiples  
 Basc. synchro.

**Fauteuil à basc. synchro à DM inclinable**  
 TFC : 1 V. | 0.91 M  
 Poids unitaire : 52 LB | 23.6 KG  
 Poids - boîte : 64 LB | 29.03 KG  
 Volume - boîte : 10.5 PP | 0.29 M<sup>3</sup>

Caractéristiques ergonomiques :  
 A, B, C, D, E, G, H, L, M, N, Q, R, U

	1	2	3	4	5	6	7	8	9	10	11	12
<b>2662-0</b>	955	987	1014	1045	1096	1143	1190	1231	1282	1330	1395	1487
<b>2662P-0</b> Petite assise												
PO L20 P18-21 H16.25-20.25	MM L508 P457-533 H413-514											

	DIMENSIONS HORS TOUT			DIMENSIONS DE L'ASSISE			DIMENSIONS DU DOSSIER	
	L	P	H	L	P	H	L	H
PO	25.5	24	39.5	20	19-22	16.25-20.25	19.5	22-24.5
MM	648	610	1003	508	483-559	413-514	495	559-622

RTA 2 1 par boîte

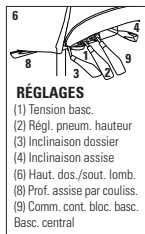

**RÉGLAGES**  
 (1) Tension basc.  
 (2) Régl. pneum. hauteur  
 (3) Inclinaison dossier  
 (4) Inclinaison assise  
 (6) Haut. dos./sout. lomb.  
 (8) Prof. assise par couliss.  
 (9) Comm. cont. bloc. basc.  
 Basc. central

**Fauteuil à basc. multiples à DM**  
 TFC : 1 V. | 0.91 M  
 Poids unitaire : 54 LB | 24.5 KG  
 Poids - boîte : 66 LB | 29.94 KG  
 Volume - boîte : 10.5 PP | 0.29 M<sup>3</sup>

Caractéristiques ergonomiques :  
 A, B, C, D, E, F, G, H, M, N, Q, R, S, U

	1	2	3	4	5	6	7	8	9	10	11	12
<b>2662-3</b>	955	987	1014	1045	1096	1143	1190	1231	1282	1330	1395	1487
<b>2662P-3</b> Petite assise												
PO L20 P18-21 H16-20	MM L508 P457-533 H406-508											

	DIMENSIONS HORS TOUT			DIMENSIONS DE L'ASSISE			DIMENSIONS DU DOSSIER	
	L	P	H	L	P	H	L	H
PO	25.5	25	39.5	20	19-22	16-20	19.5	22-24.5
MM	648	635	1003	508	483-559	406-508	495	559-622

RTA 2 1 par boîte

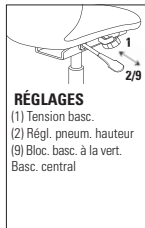

**RÉGLAGES**  
 (1) Tension basc.  
 (2) Régl. pneum. hauteur  
 (9) Bloc. basc. à la vert.  
 Basc. central

**Fauteuil basculant à DM**  
 TFC : 1 V. | 0.91 M  
 Poids unitaire : 48 LB | 21.8 KG  
 Poids - boîte : 60 LB | 27.22 KG  
 Volume - boîte : 10.5 PP | 0.29 M<sup>3</sup>

Caractéristiques ergonomiques :  
 A, B, C, D, H, M, N, Q, R, S, U

	1	2	3	4	5	6	7	8	9	10	11	12
<b>2662-4</b>	859	891	918	949	1000	1047	1094	1135	1186	1234	1299	1391
<b>2662P-4</b> Petite assise												
PO L20 P18-19 H16-21	MM L508 P457-483 H406-533											

	DIMENSIONS HORS TOUT			DIMENSIONS DE L'ASSISE			DIMENSIONS DU DOSSIER	
	L	P	H	L	P	H	L	H
PO	25.5	25	39.5	20	19-20	16-21	19.5	22-24.5
MM	648	635	1003	508	483-508	406-533	495	559-622

RTA 2 1 par boîte

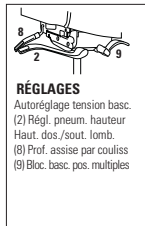

**RÉGLAGES**  
 Autoréglage tension basc.  
 (2) Régl. pneum. hauteur  
 Haut. dos./sout. lomb.  
 (8) Prof. assise par couliss.  
 (9) Bloc. basc. pos. multiples







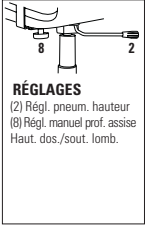

**Fauteuil à basc. synchro à DM et capteur de poids**  
 TFC : 1 V. | 0.91 M  
 Poids unitaire : 52 LB | 23.6 KG  
 Poids - boîte : 64 LB | 29.03 KG  
 Volume - boîte : 10.5 PP | 0.29 M<sup>3</sup>

Caractéristiques ergonomiques :  
 A, B, C, D, E, H, L, M, N, Q, R, U

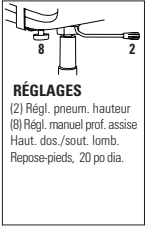
	1	2	3	4	5	6	7	8	9	10	11	12
<b>2662-8</b>	955	987	1014	1045	1096	1143	1190	1231	1282	1330	1395	1487
<b>2662P-8</b> Petite assise												
PO L20 P18-21 H16-21	MM L508 P457-533 H406-533											

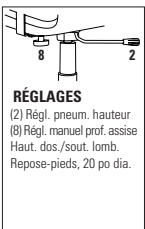
	DIMENSIONS HORS TOUT			DIMENSIONS DE L'ASSISE			DIMENSIONS DU DOSSIER	
	L	P	H	L	P	H	L	H
PO	25.5	24	39.5	20	19-22	16-21	19.5	22-24.5
MM	648	610	1003	508	483-559	406-533	495	559-622

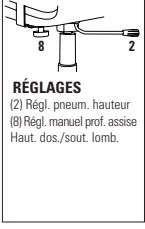
RTA 2 1 par boîte

DESCRIPTION	CARACTÉRISTIQUES	MODÈLE	GRADES DE TEXTILE DE SÉRIE													
			1	2	3	4	5	6	7	8	9	10	11	12		
 <p><b>Fauteuil fonctionnel à DM</b> TFC : 1 V.   0.91 M Poids unitaire : 36 LB   16.4 KG Poids - boîte : 45 LB   20.41 KG Volume - boîte : 10.5 PP   0.29 M<sup>3</sup></p>	 <p><b>RÉGLAGES</b> (2) Régl. pneum. hauteur (8) Régl. manuel prof. assise Haut. dos./sout. lomb.</p>	<p><b>2662-6</b> 857 889 916 947 998 1045 1092 1133 1184 1232 1297 1389 <b>2662P-6</b> Petite assise PO L20 P18-19 H16.5-21.5   MM L508 P457-483 H419-546</p>	<b>DIMENSIONS HORS TOUT</b>			<b>DIMENSIONS DE L'ASSISE</b>			<b>DIMENSIONS DU DOSSIER</b>							
			<b>L</b>	<b>P</b>	<b>H</b>	<b>L</b>	<b>P</b>	<b>H</b>	<b>L</b>	<b>H</b>						
			PO 25.5	25	39.5	20	19-20	16.5-21.5	19.5	21						
			MM 648	635	1003	508	483-508	419-546	495	533						
			<p>Caractéristiques ergonomiques : C, D, E, H, M, N, Q, R, U</p>			<p>RTA 2  1 par boîte</p>										
 <p><b>Fauteuil à hauteur réglable fonctionnel à DM</b> TFC : 1 V.   0.91 M Poids unitaire : 41 LB   18.6 KG Poids - boîte : 50 LB   22.68 KG Volume - boîte : 10.5 PP   0.29 M<sup>3</sup></p>	 <p><b>RÉGLAGES</b> (2) Régl. pneum. hauteur (8) Régl. manuel prof. assise Haut. dos./sout. lomb. Repose-pieds, 20 po dia.</p>	<p><b>2663-6</b> 1130 1162 1189 1220 1271 1318 1365 1406 1457 1505 1570 1662 <b>2663P-6</b> Petite assise PO L20 P18-19 H24-34   MM L508 P457-483 H610-864</p>	<b>DIMENSIONS HORS TOUT</b>			<b>DIMENSIONS DE L'ASSISE</b>			<b>DIMENSIONS DU DOSSIER</b>							
			<b>L</b>	<b>P</b>	<b>H</b>	<b>L</b>	<b>P</b>	<b>H</b>	<b>L</b>	<b>H</b>						
			PO 25.5	25	50	20	19-20	24-34	19.5	21						
			MM 648	635	1270	508	483-508	610-864	495	533						
			<p>Caractéristiques ergonomiques : C, D, E, H, M, N, Q, R, U</p>			<p>RTA 2  1 par boîte</p>										
 <p><b>Tabouret à hauteur réglable fonctionnel à DM</b> TFC : 1 V.   0.91 M Poids unitaire : 35 LB   15.9 KG Poids - boîte : 44 LB   19.96 KG Volume - boîte : 10.5 PP   0.29 M<sup>3</sup></p>	 <p><b>RÉGLAGES</b> (2) Régl. pneum. hauteur (8) Régl. manuel prof. assise Haut. dos./sout. lomb. Repose-pieds, 20 po dia.</p>	<p><b>2664-6</b> 990 1022 1049 1080 1131 1178 1225 1266 1317 1365 1430 1522 <b>2664P-6</b> Petite assise PO L20 P18-19 H24-34   MM L508 P457-483 H610-864</p>	<b>DIMENSIONS HORS TOUT</b>			<b>DIMENSIONS DE L'ASSISE</b>			<b>DIMENSIONS DU DOSSIER</b>							
			<b>L</b>	<b>P</b>	<b>H</b>	<b>L</b>	<b>P</b>	<b>H</b>	<b>L</b>	<b>H</b>						
			PO 20	25	50	20	19-20	24-34	19.5	21						
			MM 508	635	1270	508	483-508	610-864	495	533						
			<p>Caractéristiques ergonomiques : C, D, E, M, N, U</p>			<p>RTA 2  1 par boîte</p>										
 <p><b>Chaise fonctionnelle à DM</b> TFC : 1 V.   0.91 M Poids unitaire : 30 LB   13.6 KG Poids - boîte : 39 LB   17.69 KG Volume - boîte : 10.5 PP   0.29 M<sup>3</sup></p>	 <p><b>RÉGLAGES</b> (2) Régl. pneum. hauteur (8) Régl. manuel prof. assise Haut. dos./sout. lomb.</p>	<p><b>2665-6</b> 717 749 776 807 858 905 952 993 1044 1092 1157 1249 <b>2665P-6</b> Petite assise PO L20 P18-19 H16.5-21.5   MM L508 P457-483 H419-546</p>	<b>DIMENSIONS HORS TOUT</b>			<b>DIMENSIONS DE L'ASSISE</b>			<b>DIMENSIONS DU DOSSIER</b>							
			<b>L</b>	<b>P</b>	<b>H</b>	<b>L</b>	<b>P</b>	<b>H</b>	<b>L</b>	<b>H</b>						
			PO 20	25	39.5	20	19-20	16.5-21.5	19.5	21						
			MM 508	635	1003	508	483-508	419-546	495	533						
			<p>Caractéristiques ergonomiques : C, D, E, M, N, U</p>			<p>RTA 2  1 par boîte</p>										



LURAY



Manchons en bois en option

modèle 6461-2, manchons en bois



modèle 6460-2, manchons en uréthane

MÉCANISMES :

Basculement (-4)

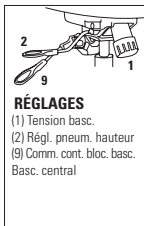

RÉGLAGES

- (1) Tension basc.
- (2) Régl. pneum. hauteur
- (9) Comm. cont. bloc. basc.
- Basc. central

Caractéristiques ergonomiques :

A, B, C, M, N, S, U

Caractéristiques ergonomiques U - non applicable sur les modèles de sièges sur socle

Basculement aux genoux (-2)

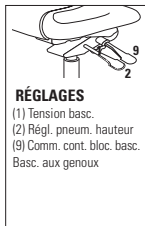

RÉGLAGES

- (1) Tension basc.
- (2) Régl. pneum. hauteur
- (9) Comm. cont. bloc. basc.
- Basc. aux genoux

Caractéristiques ergonomiques :

A, B, C, J, M, N, U

CARACTÉRISTIQUES DE SÉRIE

- La gamme Luray est conçue pour la salle de conseil, la salle de réunion et les bureaux de direction.
- La gamme offre un choix de finis qui s'agenceront à tout décor, d'éléments en nylon durable aux élégantes garnitures en bois, en passant par un fini aluminium poli contemporain.
- Trois hauteurs sont offertes pour le dossier, qui présente des piqûres horizontales.
- Les piqûres définissant l'assise et le dossier sont discrètes, réalisées de série au moyen d'un fil de même couleur que le textile.
- La gamme propose des modèles basculants et à basculement aux genoux.
- Les sièges sont dotés de série du cylindre pneumatique de qualité supérieure Descente en douceur<sup>MC</sup> de Global qui permet de placer facilement le siège exactement à la hauteur voulue.
- Les modèles de sièges sur socle permettent d'installer des sièges à emplacement fixe à divers endroits comme les amphithéâtres, les classes, les bancs de jurys, les espaces publics et bien plus encore. Le socle doit être fixé au sol (fixations non comprises). Se reporter au Guide d'installation des bases sur socle ou au site Web pour plus de détails.
- Des accoudoirs à hauteur fixe en nylon renforcé à la fibre de verre à manchons en uréthane durable et doux au toucher sont de série pour la gamme. Les manchons surplombent l'avant et les côtés des accoudoirs, le bord souple amortit les chocs entre le bureau et le siège.
- Tous les modèles sont dotés d'un piétement en uréthane noir de série. Le bâti est offert en noir et les roulettes (C1) pour planchers à moquette sont de série.
- Choix de rembourrage : tissus, vinyles ou cuirs. Les modèles garnis d'un vinyle ou cuir peuvent présenter des piqûres sur les coussins d'assise ou de dossier, s'il y a lieu.

CARACTÉRISTIQUES EN OPTION





- Le rembourrage peut présenter des surpiqûres plus apparentes (fil plus épais) dans un choix de 14 teintes agencées ou contrastantes. À préciser.
- Pour plus de choix de roulettes, se reporter à la rubrique des accoudoirs et des roulettes (page 351). *Le prix des roulettes en option peut être supérieur à celui des roulettes de série de votre siège et la différence sera facturée. Lorsque le prix est inférieur, la différence ne sera pas créditée.*
- Les modèles de sièges sur socle sont dotés d'une base noire et d'un cylindre réglable en hauteur sur 2 po. Préciser :
  - (SH) Pivotant, mécanisme de retour automatique à la hauteur maximale. Sans supplément.
  - (SN) Non pivotant, mécanisme de retour automatique à la hauteur maximale. Ajouter 16 \$.
  - (SC) Pivotant, mécanismes de retour automatique au centre et à la hauteur maximale. Ajouter 26 \$.

Ajouter les codes d'options dans l'ordre suivant :

- **Numéro de modèle**
  - 6460 Fauteuil à dossier très haut.
  - 6461 Fauteuil à dossier haut.
  - 6462 Fauteuil à dossier moyen.
- **Textile**  
Préciser le code.
- **Mécanisme**
  - (4) modèle basculant. Sans supplément.
  - (2) modèle à basculement aux genoux. Ajouter 131 \$.
- **Accoudoirs**
  - (SS) Nylon noir et manchons en uréthane.
  - (AN) Aluminium et manchons en uréthane. Aluminium et garniture en bois : préciser un fini ci-dessous et ajouter 197 \$.
  - (AB) Absolu AAM
  - (B2) Noir BKM
  - (AE) Cerisier ACM
  - (EO) Chêne foncé EOM
  - (EC) Espresso ECM
  - (HG) Gris HGM
  - (AH) Miel AHM
  - (TM) Acajou TMM
  - (AV) Érable AVM
  - (MW) Noyer moyen MWM
  - (NT) Noyer naturel NLW
  - (AT) Nuit ASM
  - (BI) Noce Biondo NBM
  - (GI) Noce Grigio NGM
  - (EI) Noce Leggero NEM
  - (MI) Noce Medio NMM
  - (SK) Palissandre SKM
  - (TF) Bois fruitier TFM
  - (W4) Noyer TWMM
  - (WR) Crème WC WTM
  - (WH) Blanc WHM
  - (WC) Cerisier d'hiver WCM  
(consulter le site Web pour les teintes)
- **Piétement**
  - (B7) Nylon noir B7B.
  - (A7) Aluminium poli B7A. Ajouter 131 \$.
- **Roulettes**
  - (CX) Roulettes à doubles galets pour planchers à moquette (C1).
  - (ID) Roulettes à doubles galets pour planchers à revêtement dur (CSR). Ajouter 21 \$.
- **Piqûres**
  - (MS) Surpiqûres décoratives d'une teinte agencée. Sans supplément.
  - (XP) Noir
  - (XG) Clairière
  - (XK) Acajou
  - (XH) Marine 3
  - (XF) Nickel
  - (XL) Rubis
  - (XC) Fumée
  - (XB) Beige
  - (XA) Graphite
  - (XJ) Écru
  - (XD) Pinchard
  - (XN) Céruse
  - (XI) Écarlate
  - (XE) Taupe  
(consulter le site Web pour les teintes)
- **Mousse - Assise**
  - (SF) Mousse régulière
  - (MF) Mousse viscoélastique. Ajouter 106 \$.

EXEMPLE D'UN CODE POUR LA COMMANDE D'UN SIÈGE LURAY :

6460	-WA50	-4	-AH	-A7	-CX	-MS	-SF
modèle	textile	mécanisme	accoudoirs	piétement	roulettes	piqûres	mousse - assise

DESCRIPTION	CARACTÉRISTIQUES	MODÈLE	GRADES DE TEXTILE DE SÉRIE											
			1	2	3	4	5	6	7	8	9	10	11	12
 <p><b>Fauteuil à dossier très haut</b>                      TFC : 2.25 V.   2.06 M                      Poids unitaire : 38 LB   17.3 KG                      Poids - boîte : 46 LB   20.87 KG                      Volume - boîte : 14.75 P<sup>3</sup>   0.41 M<sup>3</sup></p>	Se reporter aux notes pour le choix de mécanismes.	<b>6460</b>	1017	1089	1150	1220	1335	1440	1546	1638	1753	1861	2007	2214
		<b>DIMENSIONS HORS TOUT</b> L      P      H			<b>DIMENSIONS DE L'ASSISE</b> L      P      H			<b>DIMENSIONS DU DOSSIER</b> L      H						
		PO	25	26.5	46	20	19	16.5-21.5	20	27.5				
		MM	635	673	1168	508	483	419-546	508	699				
		<b>RTA 1</b>	1 par boîte											
 <p><b>Fauteuil à dossier très haut - siège sur socle</b>                      TFC : 2.25 V.   2.06 M                      Poids unitaire : 39 LB   17.7 KG                      Poids - boîte : 47 LB   21.32 KG                      Volume - boîte : 14.75 P<sup>3</sup>   0.41 M<sup>3</sup></p>	Se reporter aux notes pour le choix de mécanismes.	<b>6460PB</b>	1226	1298	1359	1429	1543	1649	1755	1847	1962	2070	2216	2423
		<b>DIMENSIONS HORS TOUT</b> L      P      H			<b>DIMENSIONS DE L'ASSISE</b> L      P      H			<b>DIMENSIONS DU DOSSIER</b> L      H						
		PO	25	26.5	44	20	19	17-19	20	27.5				
		MM	635	673	1118	508	483	432-483	508	699				
		<b>RTA 1</b>	1 par boîte											
 <p><b>Fauteuil à dossier haut</b>                      TFC : 2 V.   1.83 M                      Poids unitaire : 36 LB   16.4 KG                      Poids - boîte : 44 LB   19.96 KG                      Volume - boîte : 13.75 P<sup>3</sup>   0.38 M<sup>3</sup></p>	Se reporter aux notes pour le choix de mécanismes.	<b>6461</b>	984	1048	1102	1165	1266	1360	1454	1536	1638	1734	1864	2048
		<b>DIMENSIONS HORS TOUT</b> L      P      H			<b>DIMENSIONS DE L'ASSISE</b> L      P      H			<b>DIMENSIONS DU DOSSIER</b> L      H						
		PO	25	26.5	42.5	20	19	16.5-21.5	20	24				
		MM	635	673	1080	508	483	419-546	508	610				
		<b>RTA 1</b>	1 par boîte											
 <p><b>Fauteuil à dossier haut - siège sur socle</b>                      TFC : 2 V.   1.83 M                      Poids unitaire : 37 LB   16.8 KG                      Poids - boîte : 45 LB   20.41 KG                      Volume - boîte : 13.75 P<sup>3</sup>   0.38 M<sup>3</sup></p>	Se reporter aux notes pour le choix de mécanismes.	<b>6461PB</b>	1193	1257	1311	1373	1475	1569	1663	1745	1847	1943	2073	2257
		<b>DIMENSIONS HORS TOUT</b> L      P      H			<b>DIMENSIONS DE L'ASSISE</b> L      P      H			<b>DIMENSIONS DU DOSSIER</b> L      H						
		PO	25	26.5	41	20	19	17-19	20	24				
		MM	635	673	1041	508	483	432-483	508	610				
		<b>RTA 1</b>	1 par boîte											
 <p><b>Fauteuil à dossier moyen</b>                      TFC : 1.75 V.   1.6 M                      Poids unitaire : 34 LB   15.5 KG                      Poids - boîte : 40 LB   18.14 KG                      Volume - boîte : 13.75 P<sup>3</sup>   0.38 M<sup>3</sup></p>	Se reporter aux notes pour le choix de mécanismes.	<b>6462</b>	952	1008	1055	1110	1199	1281	1363	1435	1524	1608	1722	1883
		<b>DIMENSIONS HORS TOUT</b> L      P      H			<b>DIMENSIONS DE L'ASSISE</b> L      P      H			<b>DIMENSIONS DU DOSSIER</b> L      H						
		PO	25	26.5	39.5	20	19	16.5-21.5	20	21				
		MM	635	673	1003	508	483	419-546	508	533				
		<b>RTA 1</b>	1 par boîte											



DESCRIPTION	CARACTÉRISTIQUES	MODÈLE	GRADES DE TEXTILE DE SÉRIE													
			1	2	3	4	5	6	7	8	9	10	11	12		
 <p><b>Fauteuil à dossier moyen - siège sur socle</b>                      TFC : 1.75 V.   1.6 M                      Poids unitaire : 35 LB   15.9 KG                      Poids - boîte : 41 LB   18.6 KG                      Volume - boîte : 13.75 P<sup>3</sup>   0.38 M<sup>3</sup></p>	Se reporter aux notes pour le choix de mécanismes.	<b>6462PB</b>	1159	1215	1262	1317	1406	1488	1570	1642	1731	1815	1929	2090		
		DIMENSIONS HORS TOUT			DIMENSIONS DE L'ASSISE			DIMENSIONS DU DOSSIER								
		L	P	H	L	P	H	L	H							
		PO	25	26.5	37	20	19	17-19	20	21						
MM	635	673	940	508	483	432-483	508	533								
				<b>RTA 1</b>	1 par boîte											

## MALAGA



modèle 3140-3 (TD)

modèle 3140-3 (TD/PSB)



**Mousse viscoélastique en option**  
Détails à droite.



modèle 3141-3

modèle 3141-3

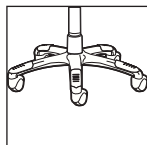





**Piètement B2 en option**  
Détails à droite.

## CARACTÉRISTIQUES DE SÉRIE

- Les sièges Malaga présentent tous de série une assise en mousse moulée profilée, un support lombaire intégré et une coquille arrière de dossier rembourrée.
- Des accoudoirs en T à hauteur réglable avec manchons en forme de goutte en uréthane (TD) sont de série.
- Tous les modèles sont dotés de série d'un piètement araignée en nylon noir renforcé à la fibre de verre moulé par injection avec roulettes (C10) à doubles galets pour planchers à moquette.
- Le piètement et le bâti sont offerts en noir uniquement.
- Tous les modèles (sauf les modèles à dossier haut) sont expédiés partiellement démontés.
- Le mécanisme d'écartement des accoudoirs Vari-Width (WA) est de série lorsque le siège est commandé avec des accoudoirs réglables. Le mécanisme permet d'écarter les accoudoirs de 2 po de part et d'autre de l'assise.
- Les modèles haut rendement figurent à la section des modèles haut rendement (page 336).
- Choix de rembourrage : tissus uniquement.

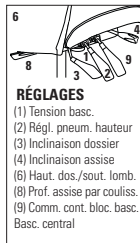
## CARACTÉRISTIQUES EN OPTION

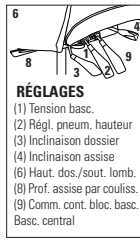
- Une coquille arrière de dossier en polypropylène durable est offerte en option, en noir uniquement. Préciser (PSB). Sans supplément.
- Une coquille de dossier en polyester résistant à l'abrasion est offerte en option. Résistant aux chocs. Noir uniquement. Préciser (BKB). Ajouter 9 \$.
- Un piètement en aluminium poli avec embouts noirs est aussi offert en option. Préciser (B2). Ajouter 131 \$.
- Pour des planchers à revêtement dur, commander des roulettes (C10R). Ajouter 20 \$.
- Pour plus de choix d'accoudoirs ou de roulettes, se reporter à la rubrique des accoudoirs et des roulettes (page 351). Le prix des roulettes en option peut être supérieur à celui des roulettes de série de votre siège et la différence sera facturée. Lorsque le prix est inférieur, la différence ne sera pas créditée.

DESCRIPTION	CARACTÉRISTIQUES	MODÈLE	GRADES DE TEXTILE DE SÉRIE																																
			1	2	3	4	5	6	7	8	9	10	11	12																					
 <p><b>Fauteuil à basc. multiples à DH</b> TFC : 1.75 V.   1.6 M Poids unitaire : 45 LB   20.5 KG Poids - boîte : 54 LB   24.49 KG Volume - boîte : 9.25 P<sup>3</sup>   0.26 M<sup>3</sup></p>	 <p><b>RÉGLAGES</b> (1) Tension basc. (2) Régl. pneum. hauteur (3) Inclinaison dossier (4) Inclinaison assise (6) Haut. dos./sout. lomb. (8) Prof. assise par couliss. (9) Comm. cont. bloc. basc. Basc. central</p> <p>Caractéristiques ergonomiques : A, B, C, D, E, F, G, H, M, N, Q, S</p>	<b>3140-3</b>	1207	1263	1310	1365	1454	1536	1618	1690	1779	1863	1977	2138																					
		<table border="1"> <thead> <tr> <th colspan="3">DIMENSIONS HORS TOUT</th> <th colspan="3">DIMENSIONS DE L'ASSISE</th> <th colspan="2">DIMENSIONS DU DOSSIER</th> </tr> <tr> <th>L</th><th>P</th><th>H</th> <th>L</th><th>P</th><th>H</th> <th>L</th><th>H</th> </tr> </thead> <tbody> <tr> <td>PO 26</td><td>25</td><td>41</td> <td>20</td><td>18-21</td><td>16.5-21.5</td> <td>18.5</td><td>22.5-25</td> </tr> <tr> <td>MM 660</td><td>635</td><td>1041</td> <td>508</td><td>457-533</td><td>419-546</td> <td>470</td><td>572-635</td> </tr> </tbody> </table>	DIMENSIONS HORS TOUT			DIMENSIONS DE L'ASSISE			DIMENSIONS DU DOSSIER		L	P	H	L	P	H	L	H	PO 26	25	41	20	18-21	16.5-21.5	18.5	22.5-25	MM 660	635	1041	508	457-533	419-546	470	572-635	<p><b>RTA 2</b>  1 par boîte</p>
		DIMENSIONS HORS TOUT			DIMENSIONS DE L'ASSISE			DIMENSIONS DU DOSSIER																											
L	P	H	L	P	H	L	H																												
PO 26	25	41	20	18-21	16.5-21.5	18.5	22.5-25																												
MM 660	635	1041	508	457-533	419-546	470	572-635																												
 <p><b>Fauteuil à basc. multiples à DB</b> TFC : 1.5 V.   1.37 M Poids unitaire : 43 LB   19.5 KG Poids - boîte : 52 LB   23.59 KG Volume - boîte : 9.25 P<sup>3</sup>   0.26 M<sup>3</sup></p>	 <p><b>RÉGLAGES</b> (1) Tension basc. (2) Régl. pneum. hauteur (3) Inclinaison dossier (4) Inclinaison assise (6) Haut. dos./sout. lomb. (8) Prof. assise par couliss. (9) Comm. cont. bloc. basc. Basc. central</p> <p>Caractéristiques ergonomiques : A, B, C, D, E, F, G, H, M, N, Q, S, U</p>	<b>3141-3</b>	1144	1192	1233	1279	1356	1426	1497	1558	1635	1707	1804	1942																					
		<table border="1"> <thead> <tr> <th colspan="3">DIMENSIONS HORS TOUT</th> <th colspan="3">DIMENSIONS DE L'ASSISE</th> <th colspan="2">DIMENSIONS DU DOSSIER</th> </tr> <tr> <th>L</th><th>P</th><th>H</th> <th>L</th><th>P</th><th>H</th> <th>L</th><th>H</th> </tr> </thead> <tbody> <tr> <td>PO 26</td><td>24</td><td>37</td> <td>20</td><td>18-21</td><td>16.5-21.5</td> <td>19.5</td><td>19-21.5</td> </tr> <tr> <td>MM 660</td><td>610</td><td>940</td> <td>508</td><td>457-533</td><td>419-546</td> <td>495</td><td>483-546</td> </tr> </tbody> </table>	DIMENSIONS HORS TOUT			DIMENSIONS DE L'ASSISE			DIMENSIONS DU DOSSIER		L	P	H	L	P	H	L	H	PO 26	24	37	20	18-21	16.5-21.5	19.5	19-21.5	MM 660	610	940	508	457-533	419-546	495	483-546	<p><b>RTA 2</b>  1 par boîte</p>
		DIMENSIONS HORS TOUT			DIMENSIONS DE L'ASSISE			DIMENSIONS DU DOSSIER																											
L	P	H	L	P	H	L	H																												
PO 26	24	37	20	18-21	16.5-21.5	19.5	19-21.5																												
MM 660	610	940	508	457-533	419-546	495	483-546																												

NOETIC



modèle 6074



modèle 6075  
(accoudeurs 4D illustrés)

MÉCANISMES :

Basculements multiples

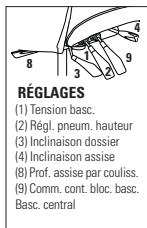

RÉGLAGES

- (1) Tension basc.
- (2) Régl. pneum. hauteur
- (3) Inclinaison dossier
- (4) Inclinaison assise
- (8) Prof. assise par couliss.
- (9) Comm. cont. bloc. basc. Basc. central

Basculement synchronisé avec capteur de poids

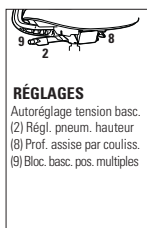

RÉGLAGES

- Autoréglage tension basc.
- (2) Régl. pneum. hauteur
- (8) Prof. assise par couliss.
- (9) Bloc. basc. pos. multiples

Caractéristiques ergonomiques :

A, B, C, E, F, G, M, N, S

Caractéristiques ergonomiques :

B, C, E, L, M, N

Mécanisme fonctionnel pivotant de base

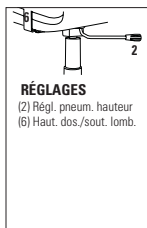

RÉGLAGES

- (2) Régl. pneum. hauteur
- (6) Haut. dos/sout. lomb.

Caractéristiques ergonomiques :

C, M, N

CARACTÉRISTIQUES DE SÉRIE

- Le Noetic est un siège de travail ergonomique conçu avec soin qui invite chacun à exceller.
- Trois mécanismes sont proposés : un mécanisme fonctionnel pivotant de base, un mécanisme à basculements multiples et un mécanisme à basculement synchronisé avec capteur de poids (les tabourets à hauteur réglable sont dotés du mécanisme fonctionnel pivotant de base uniquement).
- Trois couleurs sont offertes pour le bâti, soit noir (BLK), brume (FOG) et ombre (SHW).
- Les modèles à dossier en tissu maille sont offerts en tissu maille Digital (6 teintes) ou en tissu maille Dimension (10 teintes).
- Les modèles à dossier rembourrés présentent une garniture exclusive qui combine un textile (intérieur du dossier) et un tissu maille Dimension (extérieur du dossier). Le tissu maille Dimension s'agence avec la couleur choisie pour le bâti (bâti BLK – tissu maille DBK; bâti FOG – tissu maille DST; bâti SHW – tissu maille DGM).
- Les sièges de travail dotés d'un mécanisme à basculements multiples ou à basculement synchronisé avec capteur de poids présentent de série une assise coulissante à profondeur réglable.
- La gamme propose des modèles avec et sans accoudeurs. Des accoudeurs en P à hauteur fixe ou des accoudeurs à hauteur réglable d'une couleur assortie sont offerts.
- Les accoudeurs à hauteur réglable peuvent être dotés de manchons coulissants à profondeur réglable (2D) ou de manchons pivotants à largeur et écartement réglables (4D).
- Les modèles à bâti fini noir ou ombre sont dotés d'accoudeurs et de manchons de couleur assortie. Les accoudeurs de modèles à bâti fini brume sont agencés à la couleur du bâti tandis que les manchons, le bouton de réglage de la hauteur et la garniture sont finis ombre.
- Un support lombaire réglable est offert moyennant un supplément pour les modèles à dossier en tissu maille. Le support se règle à la verticale sur 2,75 po (70 mm).
- Tous les modèles peuvent être dotés d'un piétement à cinq branches en nylon d'une couleur assortie ou d'un piétement fini aluminium poli.
- Les roulettes pour planchers à moquette (C82) ou à revêtement dur (C82R) sont agencées au fini du piétement. Le piétement fini noir ou ombre est doté de roulettes noires. Le piétement fini brume est muni de roulettes finies brume. Le piétement fini aluminium poli est doté de roulettes noires.
- Ces sièges offrent une capacité pouvant atteindre 300 lb.
- Choix de rembourrage : tissus, vinyles ou cuirs. Les modèles garnis d'un vinyle ou cuir peuvent présenter des piqûres sur les coussins d'assise ou de dossier, s'il y a lieu.

Ajouter les codes d'options dans l'ordre suivant :

- **Numéro de modèle**  
précisez le numéro de modèle
- **Tissu maille** (modèles à dossier en tissu maille)  
**Tissu maille Digital**  
(D50) Tissu maille Digital rouge  
(D51) Tissu maille Digital bleu  
(D52) Tissu maille Digital marine  
(D53) Tissu maille Digital ombre  
(D54) Tissu maille Digital brouillard  
(D55) Tissu maille Digital noir  
**Tissu maille Dimension**  
(DBE) Tissu maille Dimension baie  
(DBK) Tissu maille Dimension noir  
(DCL) Tissu maille Dimension craie  
(DCH) Tissu maille Dimension fusain  
(DCT) Tissu maille Dimension agrume  
(DCO) Tissu maille Dimension cobalt  
(DST) Tissu maille Dimension brouillard  
(DPB) Tissu maille Dimension craie  
(DSD) Tissu maille Dimension sable  
(DGM) Tissu maille Dimension ombre
- **Textile – intérieur du dossier**  
(modèles à dossier rembourré)  
Précisez le code de textile.
- **Textile – assise**  
Précisez le code de textile.
- **Fini – bâti**  
(BLK) Noir  
(FOG) Brume.  
Modèles avec accoudeurs, ajouter 158 \$.  
Modèles sans accoudeurs, ajouter 131 \$.  
(SHW) Ombre.  
Modèles avec accoudeurs, ajouter 158 \$.  
Modèles sans accoudeurs, ajouter 131 \$.
- **Support lombaire** (modèles à dossier en tissu maille)  
(NAL) sans support lombaire  
(ADL) support lombaire réglable. Ajouter 44 \$.
- **Type d'accoudeurs**  
(FP) accoudeurs en P. Sans supplément.  
(2D) accoudeurs à hauteur réglable (manchons coulissants). Sans supplément.  
(4D) accoudeurs réglables (manchons pivotants à largeur et écartement réglables). Sans supplément.
- **Type de piétement**  
(B7) piétement en nylon (couleur agencée avec celle du bâti).  
(A7) piétement en aluminium poli. Ajouter 131 \$.
- **Type de roulettes**  
(82) C82 roulettes de 2,5 po à doubles galets pour planchers à moquette.  
(8R) C82R roulettes de 2,5 po à doubles galets pour la plupart des planchers à revêtement dur. Ajouter 21 \$.
- **Membrane étanche** (assise)  
(NB) sans membrane étanche.  
(MB) avec membrane étanche. Ajouter 81 \$.

EXEMPLE D'UN CODE POUR LA COMMANDE D'UN SIÈGE NOETIC

6074	DBK	FU75	BLK	ADL	2D	B7	82	NB
modèle	tissu maille	textile	fini – bâti	lombaire	accoudeurs	piétement	roulettes	membrane étanche

DESCRIPTION

CARACTÉRISTIQUES

MODÈLE

GRADES DE TEXTILE DE SÉRIE



Fauteuil à dossier en tissu maille, basculements multiples

TFC : 0.75 V. | 0.69 M  
Poids unitaire : 49 LB | 22.3 KG  
Poids - boîte : 60 LB | 27.22 KG  
Volume - boîte : 10.5 P3 | 0.29 M3













MODÈLE	GRADES DE TEXTILE DE SÉRIE											
	1	2	3	4	5	6	7	8	9	10	11	12
6070	1144	1168	1188	1212	1250	1285	1320	1351	1389	1425	1474	1543













	DIMENSIONS HORS TOUT			DIMENSIONS DE L'ASSISE			DIMENSIONS DU DOSSIER	
	L	P	H	L	P	H	L	H
PO	26	24	41.5	20	17.5-20	17.5-21.5	16	22
MM	660	610	1054	508	445-508	445-546	406	559







RTA 2



1 par boîte

DESCRIPTION	CARACTÉRISTIQUES	MODÈLE	GRADES DE TEXTILE DE SÉRIE												
			1	2	3	4	5	6	7	8	9	10	11	12	
 <p><b>Chaise à dossier en tissu maillé, basculements multiples</b>                      TFC : 0.75 V.   0.69 M                      Poids unitaire : 44 LB   20 KG                      Poids - boîte : 55 LB   24.95 KG                      Volume - boîte : 10.5 PP   0.29 M<sup>3</sup></p>		<b>6070NA</b>	973	997	1017	1041	1079	1114	1149	1180	1218	1254	1303	1372	
			<b>DIMENSIONS HORS TOUT</b>			<b>DIMENSIONS DE L'ASSISE</b>			<b>DIMENSIONS DU DOSSIER</b>						
			L	P	H	L	P	H	L	H					
			PO 20	24	41.5	20	17.5-20	17.5-21.5	16	22					
			MM 508	610	1054	508	445-508	445-546	406	559					
			<b>RTA 2</b>		1 par boîte										
 <p><b>Fauteuil à dossier rembourré, basculements multiples</b>                      TFC : 1.5 V.   1.37 M                      Poids unitaire : 49 LB   22.3 KG                      Poids - boîte : 60 LB   27.22 KG                      Volume - boîte : 10.5 PP   0.29 M<sup>3</sup></p>		<b>6071</b>	1359	1407	1447	1495	1571	1641	1711	1773	1849	1921	2019	2157	
			<b>DIMENSIONS HORS TOUT</b>			<b>DIMENSIONS DE L'ASSISE</b>			<b>DIMENSIONS DU DOSSIER</b>						
			L	P	H	L	P	H	L	H					
			PO 26	24	41.5	20	18.5-21	17.5-21.5	16	21					
			MM 660	610	1054	508	470-533	445-546	406	533					
			<b>RTA 2</b>		1 par boîte										
 <p><b>Chaise à dossier rembourré, basculements multiples</b>                      TFC : 1.5 V.   1.37 M                      Poids unitaire : 45.5 LB   20.7 KG                      Poids - boîte : 55 LB   24.95 KG                      Volume - boîte : 10.5 PP   0.29 M<sup>3</sup></p>		<b>6071NA</b>	1189	1237	1277	1325	1401	1471	1541	1603	1679	1751	1849	1987	
			<b>DIMENSIONS HORS TOUT</b>			<b>DIMENSIONS DE L'ASSISE</b>			<b>DIMENSIONS DU DOSSIER</b>						
			L	P	H	L	P	H	L	H					
			PO 20	24	41.5	20	17-19.5	17.5-21	16	21					
			MM 508	610	1054	508	432-495	445-533	406	533					
			<b>RTA 2</b>		1 par boîte										
 <p><b>Fauteuil à dossier en tissu maillé, fonctionnel pivotant de base</b>                      TFC : 0.75 V.   0.69 M                      Poids unitaire : 32.5 LB   14.8 KG                      Poids - boîte : 44 LB   19.96 KG                      Volume - boîte : 10.5 PP   0.29 M<sup>3</sup></p>		<b>6072</b>	1025	1049	1069	1093	1131	1166	1201	1232	1270	1306	1355	1424	
			<b>DIMENSIONS HORS TOUT</b>			<b>DIMENSIONS DE L'ASSISE</b>			<b>DIMENSIONS DU DOSSIER</b>						
			L	P	H	L	P	H	L	H					
			PO 26	24	41.25	20	17	16.25-20.25	16	21					
			MM 660	610	1048	508	432	413-514	406	533					
			<b>RTA 2</b>		1 par boîte										
 <p><b>Chaise à dossier en tissu maillé, fonctionnel pivotant de base</b>                      TFC : 0.75 V.   0.69 M                      Poids unitaire : 28.5 LB   13 KG                      Poids - boîte : 39.5 LB   17.92 KG                      Volume - boîte : 10.5 PP   0.29 M<sup>3</sup></p>		<b>6072NA</b>	855	879	899	923	961	996	1031	1062	1100	1136	1185	1254	
			<b>DIMENSIONS HORS TOUT</b>			<b>DIMENSIONS DE L'ASSISE</b>			<b>DIMENSIONS DU DOSSIER</b>						
			L	P	H	L	P	H	L	H					
			PO 20	24	41.25	20	17	16.25-20.25	16	21					
			MM 508	610	1048	508	432	413-514	406	533					
			<b>RTA 2</b>		1 par boîte										
 <p><b>Fauteuil à dossier rembourré, fonctionnel pivotant de base</b>                      TFC : 1.5 V.   1.37 M                      Poids unitaire : 33.5 LB   15.2 KG                      Poids - boîte : 44 LB   19.96 KG                      Volume - boîte : 10.5 PP   0.29 M<sup>3</sup></p>		<b>6073</b>	1240	1288	1328	1376	1452	1522	1592	1654	1730	1802	1900	2038	
			<b>DIMENSIONS HORS TOUT</b>			<b>DIMENSIONS DE L'ASSISE</b>			<b>DIMENSIONS DU DOSSIER</b>						
			L	P	H	L	P	H	L	H					
			PO 26	24	41.25	20	17	16.25-20.25	16	21					
			MM 660	610	1048	508	432	413-514	406	533					
			<b>RTA 2</b>		1 par boîte										

DESCRIPTION	CARACTÉRISTIQUES	MODÈLE	GRADES DE TEXTILE DE SÉRIE											
			1	2	3	4	5	6	7	8	9	10	11	12
 <p><b>Chaise à dossier rembourré, fonctionnel pivotant de base</b>                      TFC : 1.5 V.   1.37 M                      Poids unitaire : 28.5 LB   13 KG                      Poids - boîte : 39.5 LB   17.92 KG                      Volume - boîte : 10.5 PP<sup>3</sup>   0.29 M<sup>3</sup></p>		<b>6073NA</b>	1070	1118	1158	1206	1282	1352	1422	1484	1560	1632	1730	1868
			<b>DIMENSIONS HORS TOUT</b>			<b>DIMENSIONS DE L'ASSISE</b>			<b>DIMENSIONS DU DOSSIER</b>					
			L	P	H	L	P	H	L	H				
			PO 20	24	41.25	20	17	16.25-20.25	16	21				
			MM 508	610	1048	508	432	413-514	406	533				
			<b>RTA 2</b>		1 par boîte									
 <p><b>Fauteuil à dossier en tissu maillé, basculement synchro avec capteur de poids</b>                      TFC : 0.75 V.   0.69 M                      Poids unitaire : 43.5 LB   19.8 KG                      Poids - boîte : 45.5 LB   20.64 KG                      Volume - boîte : 10.5 PP<sup>3</sup>   0.29 M<sup>3</sup></p>		<b>6074</b>	1090	1114	1134	1158	1196	1231	1266	1297	1335	1371	1420	1489
			<b>DIMENSIONS HORS TOUT</b>			<b>DIMENSIONS DE L'ASSISE</b>			<b>DIMENSIONS DU DOSSIER</b>					
			L	P	H	L	P	H	L	H				
			PO 26	24	40	20	17.5-20	17-21	16	21				
			MM 660	610	1016	508	445-508	432-533	406	533				
			<b>RTA 2</b>		1 par boîte									
 <p><b>Chaise à dossier en tissu maillé, basculement synchro avec capteur de poids</b>                      TFC : 0.75 V.   0.69 M                      Poids unitaire : 38 LB   17.3 KG                      Poids - boîte : 54 LB   24.49 KG                      Volume - boîte : 10.5 PP<sup>3</sup>   0.29 M<sup>3</sup></p>		<b>6074NA</b>	920	944	964	988	1026	1061	1096	1127	1165	1201	1250	1319
			<b>DIMENSIONS HORS TOUT</b>			<b>DIMENSIONS DE L'ASSISE</b>			<b>DIMENSIONS DU DOSSIER</b>					
			L	P	H	L	P	H	L	H				
			PO 20	24	40	20	17.5-20	17-21	16	21				
			MM 508	610	1016	508	445-508	432-533	406	533				
			<b>RTA 2</b>		1 par boîte									
 <p><b>Fauteuil à dossier rembourré, basculement synchro avec capteur de poids</b>                      TFC : 1.5 V.   1.37 M                      Poids unitaire : 43.5 LB   19.8 KG                      Poids - boîte : 44.5 LB   20.18 KG                      Volume - boîte : 10.5 PP<sup>3</sup>   0.29 M<sup>3</sup></p>		<b>6075</b>	1307	1355	1395	1443	1519	1589	1659	1721	1797	1869	1967	2105
			<b>DIMENSIONS HORS TOUT</b>			<b>DIMENSIONS DE L'ASSISE</b>			<b>DIMENSIONS DU DOSSIER</b>					
			L	P	H	L	P	H	L	H				
			PO 26	24	40	20	17.5-20	17-21	16	21				
			MM 660	610	1016	508	445-508	432-533	406	533				
			<b>RTA 2</b>		1 par boîte									
 <p><b>Chaise à dossier rembourré, basculement synchro avec capteur de poids</b>                      TFC : 1.5 V.   1.37 M                      Poids unitaire : 39 LB   17.7 KG                      Poids - boîte : 54 LB   24.49 KG                      Volume - boîte : 10.5 PP<sup>3</sup>   0.29 M<sup>3</sup></p>		<b>6075NA</b>	1135	1183	1223	1271	1347	1417	1487	1549	1625	1697	1795	1933
			<b>DIMENSIONS HORS TOUT</b>			<b>DIMENSIONS DE L'ASSISE</b>			<b>DIMENSIONS DU DOSSIER</b>					
			L	P	H	L	P	H	L	H				
			PO 20	24	40	20	17.5-20	17-21	16	21				
			MM 508	610	1016	508	445-508	432-533	406	533				
			<b>RTA 2</b>		1 par boîte									
 <p><b>Tabouret à dossier en tissu maillé, hauteur réglable</b>                      TFC : 0.75 V.   0.69 M                      Poids unitaire : 38 LB   17.3 KG                      Poids - boîte : 49 LB   22.23 KG                      Volume - boîte : 10.5 PP<sup>3</sup>   0.29 M<sup>3</sup></p>		<b>6076</b>	1240	1264	1284	1308	1346	1381	1416	1447	1485	1521	1570	1639
			<b>DIMENSIONS HORS TOUT</b>			<b>DIMENSIONS DE L'ASSISE</b>			<b>DIMENSIONS DU DOSSIER</b>					
			L	P	H	L	P	H	L	H				
			PO 26	24	51	20	17.5	25-35	16	21				
			MM 660	610	1295	508	445	635-889	406	533				
			<b>RTA 2</b>		1 par boîte									

DESCRIPTION	CARACTÉRISTIQUES	MODÈLE	GRADES DE TEXTILE DE SÉRIE											
			1	2	3	4	5	6	7	8	9	10	11	12
 <p><b>Tabouret sans accoudoirs à dossier en tissu maillé, hauteur réglable</b>                      TFC : 0.75 V.   0.69 M                      Poids unitaire : 34 LB   15.5 KG                      Poids - boîte : 45 LB   20.41 KG                      Volume - boîte : 10.5 PP   0.29 M<sup>3</sup></p>		<b>6076NA</b>	1069	1093	1113	1137	1175	1210	1245	1276	1314	1350	1399	1468
			<b>DIMENSIONS HORS TOUT</b>			<b>DIMENSIONS DE L'ASSISE</b>			<b>DIMENSIONS DU DOSSIER</b>					
			<b>L</b>	<b>P</b>	<b>H</b>	<b>L</b>	<b>P</b>	<b>H</b>	<b>L</b>	<b>H</b>				
		PO	20	24	51	20	17.5	25-35	16	21				
		MM	508	610	1295	508	445	635-889	406	533				
		<b>RTA 2</b>		1 par boîte										
 <p><b>Tabouret à dossier rembourré, hauteur réglable</b>                      TFC : 1.5 V.   1.37 M                      Poids unitaire : 38.5 LB   17.5 KG                      Poids - boîte : 49.5 LB   22.45 KG                      Volume - boîte : 10.5 PP   0.29 M<sup>3</sup></p>		<b>6077</b>	1455	1503	1543	1591	1667	1737	1807	1869	1945	2017	2115	2253
			<b>DIMENSIONS HORS TOUT</b>			<b>DIMENSIONS DE L'ASSISE</b>			<b>DIMENSIONS DU DOSSIER</b>					
			<b>L</b>	<b>P</b>	<b>H</b>	<b>L</b>	<b>P</b>	<b>H</b>	<b>L</b>	<b>H</b>				
		PO	26	24	51	20	17	25-35	16	21				
		MM	660	610	1295	508	432	635-889	406	533				
		<b>RTA 2</b>		1 par boîte										
 <p><b>Tabouret sans accoudoirs à dossier rembourré, hauteur réglable</b>                      TFC : 1.5 V.   1.37 M                      Poids unitaire : 35 LB   15.9 KG                      Poids - boîte : 46 LB   20.87 KG                      Volume - boîte : 10.5 PP   0.29 M<sup>3</sup></p>		<b>6077NA</b>	1284	1332	1372	1420	1496	1566	1636	1698	1774	1846	1944	2082
			<b>DIMENSIONS HORS TOUT</b>			<b>DIMENSIONS DE L'ASSISE</b>			<b>DIMENSIONS DU DOSSIER</b>					
			<b>L</b>	<b>P</b>	<b>H</b>	<b>L</b>	<b>P</b>	<b>H</b>	<b>L</b>	<b>H</b>				
		PO	20	24	51	20	17	25-35	16	21				
		MM	508	610	1295	508	432	635-889	406	533				
		<b>RTA 2</b>		1 par boîte										

NOVELLO



modèle 6400-TC66-IC-CP-C5-82-SF



modèle 6400-TC65-FG-PP-F5-82-SF

MÉCANISMES :

Siège fonctionnel

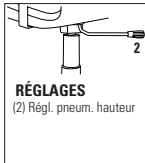

Caractéristiques ergonomiques :  
C, M

Tabouret fonctionnel

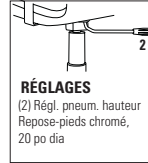

Caractéristiques ergonomiques :  
C, M

CARACTÉRISTIQUES DE SÉRIE

- Voici Novello, un nouveau siège fonctionnel révolutionnaire et passe-partout – le siège ne requiert aucun réglage et offre un confort exceptionnel aux utilisateurs de toutes tailles.
- La gamme Novello présente une coquille fabriquée d'un polymère spécial qui fléchit, permettant à l'assise de glisser tout en douceur le long d'une glissière. Robustes et durables, les sièges aux lignes épurées offrent un soutien efficace.
- Flexible, la coquille des sièges est moulée d'une pièce et offerte dans un fini noir (BK), brume (FG) ou stratus (IC).
- Les sièges sont dotés de série d'un piétement à cinq branches moulé par injection en nylon chargé à la fibre de verre B5 et de roulettes C82 à doubles galets pour planchers à moquette.
- Les modèles présentant un piétement fini aluminium poli sont munis d'un cylindre fini chromé. Les modèles présentant une coquille finie brume ou stratus sont munis d'un cylindre fini chromé.
- Les sièges sont dotés de série du cylindre pneumatique de qualité supérieure Descente en douceur<sup>MC</sup> de Global qui permet de placer facilement le siège exactement à la hauteur voulue.
- Les modèles de sièges sur socle permettent d'installer des sièges à emplacement fixe à divers endroits comme les amphithéâtres, les classes, les bancs de jurys, les espaces publics et bien plus encore. Le socle doit être fixé au sol (fixations non comprises). Se reporter au Guide d'installation des bases sur socle ou au site Web pour plus de détails.
- Choix de rembourrage : tissus, vinyles ou cuirs. Les modèles garnis d'un vinyle ou cuir peuvent présenter des piqûres sur les coussins d'assise ou de dossier, s'il y a lieu.

CARACTÉRISTIQUES EN OPTION

- Pour plus de choix d'accoudoirs ou de roulettes, se reporter à la rubrique des accoudoirs et des roulettes (page 351). Le prix des roulettes en option peut être supérieur à celui des roulettes de série de votre siège et la différence sera facturée. Lorsque le prix est inférieur, la différence ne sera pas créditée.
- Les modèles de sièges sur socle sont dotés d'une base noire et d'un cylindre réglable en hauteur sur 2 po. Préciser :  
(SH) Pivotant, mécanisme de retour automatique à la hauteur maximale. Sans supplément.  
(SN) Non pivotant, mécanisme de retour automatique à la hauteur maximale. Ajouter 16 \$.  
(SC) Pivotant, mécanismes de retour automatique au centre et à la hauteur maximale. Ajouter 26 \$.









Ajouter les codes d'options dans l'ordre suivant :

- Numéro de modèle**  
6400 Fauteuil.  
6401 Chaise.  
6402 Fauteuil, entièrement rembourré.  
6403 Chaise, entièrement rembourrée.  
6410 Tabouret avec accoudoirs.  
6411 Tabouret sans accoudoirs.  
6412 Tabouret avec accoudoirs, entièrement rembourré.  
6413 Tabouret sans accoudoirs, entièrement rembourré.
- Textile**  
Préciser le code.
- Couleur - Coquille et accoudoirs**  
(BK) Coquille noire. Sans supplément.  
(FG) Coquille finie brume. Ajouter 46 \$.  
(IC) Coquille finie stratus. Ajouter 46 \$.
- Manchons**  
(BP) Uréthanne noir.  
(FP) Uréthanne fini brume.  
(CP) Uréthanne fini stratus.
- Piétement**  
(B5) Piétement en nylon noir. Sans supplément.  
(F5) Piétement en nylon fini brume. Ajouter 41 \$.  
(C5) Piétement en nylon fini stratus. Ajouter 41 \$.  
(BA) Aluminium poli et accents noirs. Ajouter 53 \$.  
(FA) Aluminium poli et accents brume. Ajouter 53 \$.  
(CA) Aluminium poli et accents stratus. Ajouter 53 \$.
- Roulettes**  
(82) Roulettes C82 à doubles galets pour planchers à moquette. Sans supplément.  
(8R) Roulettes C82R à doubles galets pour planchers à revêtement dur. Ajouter 21 \$.  
(8F) Roulettes C82 à doubles galets pour planchers à moquette finies brume. Sans supplément.  
(2F) Roulettes C82R à doubles galets pour planchers à revêtement dur finies brume. Ajouter 21 \$.
- Repose-pieds (tabourets uniquement)**  
(R3) Aluminium poli et accents noirs. Sans supplément.  
(R4) Entièrement en aluminium poli. Ajouter 26 \$.
- Mousse - Assise**  
(SF) Mousse de série. Sans supplément.  
(PF) Coussin extra moelleux. Ajouter 15 \$.









EXEMPLE D'UN CODE POUR LA COMMANDE D'UN SIÈGE NOVELLO :

6400	-HD08	-FG	-FP	-F5	-8F	-	-SF
modèle	textile	coquille/ accoudoirs	manchons	piétement	roulettes	repose- pieds	mousse - assise

DESCRIPTION	CARACTÉRISTIQUES	MODÈLE	GRADES DE TEXTILE DE SÉRIE													
			1	2	3	4	5	6	7	8	9	10	11	12		
 <b>Fauteuil fonctionnel</b> TFC : 0.75 V.   0.69 M Poids unitaire : 30 LB   13.6 KG Poids - boîte : 40 LB   18.14 KG Volume - boîte : 8.25 P³   0.23 M³	Assise rembourrée et dossier en polypropylène.	6400	893	917	937	961	999	1034	1069	1100	1138	1174	1223	1292		
		<b>DIMENSIONS HORS TOUT</b>			<b>DIMENSIONS DE L'ASSISE</b>			<b>DIMENSIONS DU DOSSIER</b>								
			L	P	H	L	P	H	L	H						
		PO	25	22	36	18.5	18	16.5-21.5	20.5	18.5						
	MM	635	559	914	470	457	419-546	521	470							
		RTA 2	messenger		1 par boîte											
 <b>Fauteuil fonctionnel - siège sur socle</b> TFC : 0.75 V.   0.69 M Poids unitaire : 31 LB   14.1 KG Poids - boîte : 42 LB   19.05 KG Volume - boîte : 8.25 P³   0.23 M³	Assise rembourrée et dossier en polypropylène.	6400PB	1100	1124	1144	1168	1206	1241	1276	1307	1345	1381	1430	1499		
		<b>DIMENSIONS HORS TOUT</b>			<b>DIMENSIONS DE L'ASSISE</b>			<b>DIMENSIONS DU DOSSIER</b>								
			L	P	H	L	P	H	L	H						
		PO	25	22	34	18.5	18	16-18	20.5	18.5						
	MM	635	559	864	470	457	406-457	521	470							
		RTA 2	messenger		1 par boîte											

DESCRIPTION	CARACTÉRISTIQUES	MODÈLE	GRADES DE TEXTILE DE SÉRIE												
			1	2	3	4	5	6	7	8	9	10	11	12	
 <b>Chaise fonctionnelle</b> TFC : 0.75 V.   0.69 M Poids unitaire : 27 LB   12.3 KG Poids - boîte : 35 LB   15.88 KG Volume - boîte : 6.75 PP   0.19 M <sup>3</sup>	Assise rembourrée et dossier en polypropylène.	<b>6401</b>	813	837	857	881	919	954	989	1020	1058	1094	1143	1212	
		<b>DIMENSIONS HORS TOUT</b>			<b>DIMENSIONS DE L'ASSISE</b>			<b>DIMENSIONS DU DOSSIER</b>							
		L	P	H	L	P	H	L	H						
		PO 21.5	22	36	18.5	18	16.5-21.5	20.5	18.5						
		MM 546	559	914	470	457	419-546	521	470						
		<b>RTA 2</b>	 1 par boîte												
 <b>Chaise fonctionnelle - siège sur socle</b> TFC : 0.75 V.   0.69 M Poids unitaire : 28 LB   12.7 KG Poids - boîte : 39 LB   17.69 KG Volume - boîte : 6.75 PP   0.19 M <sup>3</sup>	Assise rembourrée et dossier en polypropylène.	<b>6401PB</b>	1022	1046	1066	1090	1128	1163	1198	1229	1267	1303	1352	1421	
		<b>DIMENSIONS HORS TOUT</b>			<b>DIMENSIONS DE L'ASSISE</b>			<b>DIMENSIONS DU DOSSIER</b>							
		L	P	H	L	P	H	L	H						
		PO 21.5	22	34	18.5	18	16-18	20.5	18.5						
		MM 546	559	864	470	457	406-457	521	470						
		<b>RTA 2</b>	1 par boîte												
 <b>Fauteuil fonctionnel</b> TFC : 0.75 V.   0.69 M Poids unitaire : 32 LB   14.5 KG Poids - boîte : 42 LB   19.05 KG Volume - boîte : 8.25 PP   0.23 M <sup>3</sup>	Assise et dossier rembourrés.	<b>6402</b>	944	968	988	1012	1050	1085	1120	1151	1189	1225	1274	1343	
		<b>DIMENSIONS HORS TOUT</b>			<b>DIMENSIONS DE L'ASSISE</b>			<b>DIMENSIONS DU DOSSIER</b>							
		L	P	H	L	P	H	L	H						
		PO 25	22	36	18.5	17.5	16.5-21.5	20.5	18.5						
		MM 635	559	914	470	445	419-546	521	470						
		<b>RTA 2</b>	 1 par boîte												
 <b>Fauteuil fonctionnel - siège sur socle</b> TFC : 0.75 V.   0.69 M Poids unitaire : 33 LB   15 KG Poids - boîte : 44 LB   19.96 KG Volume - boîte : 8.25 PP   0.23 M <sup>3</sup>	Assise et dossier rembourrés.	<b>6402PB</b>	1153	1177	1197	1221	1259	1294	1329	1360	1398	1434	1483	1552	
		<b>DIMENSIONS HORS TOUT</b>			<b>DIMENSIONS DE L'ASSISE</b>			<b>DIMENSIONS DU DOSSIER</b>							
		L	P	H	L	P	H	L	H						
		PO 25	22	34	18.5	17.5	16-18	20.5	18.5						
		MM 635	559	864	470	445	406-457	521	470						
		<b>RTA 2</b>	1 par boîte												
 <b>Chaise fonctionnelle</b> TFC : 0.75 V.   0.69 M Poids unitaire : 29 LB   13.2 KG Poids - boîte : 37 LB   16.78 KG Volume - boîte : 6.75 PP   0.19 M <sup>3</sup>	Assise et dossier rembourrés.	<b>6403</b>	866	890	910	934	972	1007	1042	1073	1111	1147	1196	1265	
		<b>DIMENSIONS HORS TOUT</b>			<b>DIMENSIONS DE L'ASSISE</b>			<b>DIMENSIONS DU DOSSIER</b>							
		L	P	H	L	P	H	L	H						
		PO 21.5	22	36	18.5	17.5	16.5-21.5	20.5	18.5						
		MM 546	559	914	470	445	419-546	521	470						
		<b>RTA 2</b>	 1 par boîte												
 <b>Chaise fonctionnelle - siège sur socle</b> TFC : 0.75 V.   0.69 M Poids unitaire : 30 LB   13.6 KG Poids - boîte : 41 LB   18.6 KG Volume - boîte : 6.75 PP   0.19 M <sup>3</sup>	Assise et dossier rembourrés.	<b>6403PB</b>	1074	1098	1118	1142	1180	1215	1250	1281	1319	1355	1404	1473	
		<b>DIMENSIONS HORS TOUT</b>			<b>DIMENSIONS DE L'ASSISE</b>			<b>DIMENSIONS DU DOSSIER</b>							
		L	P	H	L	P	H	L	H						
		PO 21.5	22	34	18.5	17.5	16-18	20.5	18.5						
		MM 546	559	864	470	445	406-457	521	470						
		<b>RTA 2</b>	1 par boîte												



DESCRIPTION	CARACTÉRISTIQUES	MODÈLE	GRADES DE TEXTILE DE SÉRIE													
			1	2	3	4	5	6	7	8	9	10	11	12		
 <p><b>Tabouret fonctionnel avec accoudoirs</b>                      TFC : 0.75 V.   0.69 M                      Poids unitaire : 34 LB   15.5 KG                      Poids - boîte : 44 LB   19.96 KG                      Volume - boîte : 8.25 P³   0.23 M³</p>	Assise rembourrée et dossier en polypropylène.	<b>6410</b>	1053	1077	1097	1121	1159	1194	1229	1260	1298	1334	1383	1452		
		<b>DIMENSIONS HORS TOUT</b>			<b>DIMENSIONS DE L'ASSISE</b>			<b>DIMENSIONS DU DOSSIER</b>								
		L P H			L P H			L H								
		PO 25 22 46			18.5 18 24-34			20.5 18.5								
		MM 635 559 1168			470 457 610-864			521 470								
		RTA 2		1 par boîte												
 <p><b>Tabouret fonctionnel sans accoudoirs</b>                      TFC : 0.75 V.   0.69 M                      Poids unitaire : 31 LB   14.1 KG                      Poids - boîte : 39 LB   17.69 KG                      Volume - boîte : 6.75 P³   0.19 M³</p>	Assise rembourrée et dossier en polypropylène.	<b>6411</b>	974	998	1018	1042	1080	1115	1150	1181	1219	1255	1304	1373		
		<b>DIMENSIONS HORS TOUT</b>			<b>DIMENSIONS DE L'ASSISE</b>			<b>DIMENSIONS DU DOSSIER</b>								
		L P H			L P H			L H								
		PO 21.5 22 46			18.5 18 24-34			20.5 18.5								
		MM 546 559 1168			470 457 610-864			521 470								
		RTA 2		1 par boîte												
 <p><b>Tabouret fonctionnel avec accoudoirs</b>                      TFC : 0.75 V.   0.69 M                      Poids unitaire : 36 LB   16.4 KG                      Poids - boîte : 46 LB   20.87 KG                      Volume - boîte : 8.25 P³   0.23 M³</p>	Assise et dossier rembourrés.	<b>6412</b>	1106	1130	1150	1174	1212	1247	1282	1313	1351	1387	1436	1505		
		<b>DIMENSIONS HORS TOUT</b>			<b>DIMENSIONS DE L'ASSISE</b>			<b>DIMENSIONS DU DOSSIER</b>								
		L P H			L P H			L H								
		PO 25 22 46			18.5 17.5 24-34			20.5 18.5								
		MM 635 559 1168			470 445 610-864			521 470								
		RTA 2		1 par boîte												
 <p><b>Tabouret fonctionnel sans accoudoirs</b>                      TFC : 0.75 V.   0.69 M                      Poids unitaire : 33 LB   15 KG                      Poids - boîte : 41 LB   18.6 KG                      Volume - boîte : 6.75 P³   0.19 M³</p>	Assise et dossier rembourrés.	<b>6413</b>	1027	1051	1071	1095	1133	1168	1203	1234	1272	1308	1357	1426		
		<b>DIMENSIONS HORS TOUT</b>			<b>DIMENSIONS DE L'ASSISE</b>			<b>DIMENSIONS DU DOSSIER</b>								
		L P H			L P H			L H								
		PO 21.5 22 46			18.5 17.5 24-34			20.5 18.5								
		MM 546 559 1168			470 445 610-864			521 470								
		RTA 2		1 par boîte												

## OBUSFORME



modèle 4430 (G3)



modèle 4432 (G3)

## CARACTÉRISTIQUES DE SÉRIE





- Les coussins profilés de l'assise et le dossier profilés sont fabriqués en mousse moulée double densité.
- Les accoudoirs (G3) à hauteur, écartement et profondeur réglables présentent des manchons en uréthane qui pivotent de 30° vers l'intérieur.
- Le mécanisme sur coulisse de réglage de la profondeur de l'assise (MD) à levier sur le côté est de série pour les modèles à basculements multiples.
- Le mécanisme d'écartement des accoudoirs Vari-Width (WA) est de série lorsque le siège est commandé avec des accoudoirs réglables. Le mécanisme permet d'écarter les accoudoirs de 2 po de part et d'autre de l'assise.
- Le bâti et le piétement sont offerts dans un fini noir uniquement.
- Tous les modèles sont dotés de série d'un piétement araignée en nylon noir renforcé à la fibre de verre moulé par injection avec roulettes (C65) à doubles galets pour planchers à moquette.
- Choix de rembourrage : tissus uniquement. Veuillez consulter le site Web pour la disponibilité.
- Il n'est pas toujours possible d'éviter le plissage lors du rembourrage des sièges ObusForme, et les plis peuvent être plus apparents lorsqu'un tissu plus épais ou moins extensible est utilisé.

## CARACTÉRISTIQUES EN OPTION

- Pour des planchers à revêtement dur, commander des roulettes (C65R). Ajouter 21 \$.
- Pour plus de choix d'accoudoirs ou de roulettes, se reporter à la rubrique des accoudoirs et des roulettes (page 351). Le prix des roulettes en option peut être supérieur à celui des roulettes de série de votre siège et la différence sera facturée. Lorsque le prix est inférieur, la différence ne sera pas créditée.

Le siège de choix pour les étudiants de :

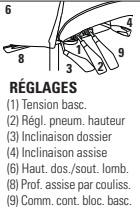

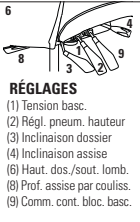
DESCRIPTION	CARACTÉRISTIQUES	MODÈLE	GRADES DE TEXTILE DE SÉRIE											
			*1	*2	*3	*4	5	6	7	8	9	10	11	12
 <p><b>Coussin lombaire ou appui-tête</b>                      TFC : 0.33 V.   0.3 M                      Poids unitaire : 1 LB   0.45 KG                      Poids - boîte : 1 LB   0.45 KG                      Volume - boîte : 0.5 P<sup>3</sup>   0.01 M<sup>3</sup></p>	* Choix limité de textiles, voir les notes.	<b>4411</b>	41	52	60	71	88	103	119	132	149	165	186	217
		<b>DIMENSIONS HORS TOUT</b> L P H			<b>DIMENSIONS DE L'ASSISE</b> L P H			<b>DIMENSIONS DU DOSSIER</b> L H						
		PO	9	3	5	-	-	-	-	-	-	-	-	-
	MM	229	76	127	-	-	-	-	-	-	-	-	-	-
		<b>RTA 00</b>	1 par boîte											
 <p><b>Fauteuil à basc. multiples à dossier haut</b>                      TFC : 1.75 V.   1.6 M                      Poids unitaire : 51 LB   23.2 KG                      Poids - boîte : 62 LB   28.12 KG                      Volume - boîte : 10.5 P<sup>3</sup>   0.29 M<sup>3</sup></p>	 <p><b>RÉGLAGES</b>                      (1) Tension basc.                      (2) Régl. pneum. hauteur                      (3) Inclinaison dossier                      (4) Inclinaison assise                      (6) Haut. dos./sout. lomb.                      (8) Prof. assise par couliss.                      (9) Comm. cont. bloc. basc.</p>	<b>4430</b>	*1	*2	*3	*4	5	6	7	8	9	10	11	12
		<b>DIMENSIONS HORS TOUT</b> L P H			<b>DIMENSIONS DE L'ASSISE</b> L P H			<b>DIMENSIONS DU DOSSIER</b> L H						
		PO	23.5	23.5	53.5	19.5	17-20	16.5-20.5	18	31-33.5				
	MM	597	597	1359	495	432-508	419-521	457	787-851					
		<b>RTA 2</b>	1 par boîte											
 <p><b>Fauteuil à basc. multiples à dossier haut</b>                      TFC : 1.5 V.   1.37 M                      Poids unitaire : 49 LB   22.3 KG                      Poids - boîte : 59 LB   26.76 KG                      Volume - boîte : 9.25 P<sup>3</sup>   0.26 M<sup>3</sup></p>	 <p><b>RÉGLAGES</b>                      (1) Tension basc.                      (2) Régl. pneum. hauteur                      (3) Inclinaison dossier                      (4) Inclinaison assise                      (6) Haut. dos./sout. lomb.                      (8) Prof. assise par couliss.                      (9) Comm. cont. bloc. basc.</p>	<b>4432</b>	*1	*2	*3	*4	5	6	7	8	9	10	11	12
		<b>DIMENSIONS HORS TOUT</b> L P H			<b>DIMENSIONS DE L'ASSISE</b> L P H			<b>DIMENSIONS DU DOSSIER</b> L H						
		PO	23.5	23.5	42.5	19.5	17-20	16.5-20.5	18	21-23.5				
	MM	597	597	1080	495	432-508	419-521	457	533-597					
		<b>RTA 2</b>	1 par boîte											

## OBUSFORME COMFORT



modèle 1240-3



modèle 1241-3



**Mousse viscoélastique en option**  
Détails à droite.



modèle 1261-3











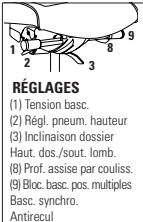

## CARACTÉRISTIQUES DE SÉRIE

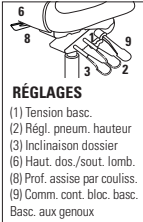

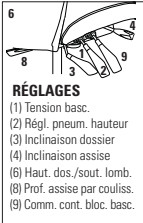







- L'ObusForme Comfort est recommandée par des chiropraticiens partout au monde.
- Grâce à son système élastomère de suspension du dossier, les sièges ObusForme Comfort offrent un confort superlatif, sans points de compression le long de la colonne vertébrale.
- Les accoudoirs (**G3**) à hauteur, écartement et profondeur réglables présentent des manchons en uréthane qui pivotent de 30° vers l'intérieur.
- Les sièges sont dotés de série d'un piétement araignée à cinq branches moulé par injection en nylon noir renforcé à la fibre de verre et de roulettes (**C65**) à doubles galets pour planchers à moquette.
- La mousse standard pour l'assise est une mousse double couche, soit une couche supérieure moelleuse posée sur une couche inférieure portante ferme.
- Le mécanisme sur coulisse de réglage de la profondeur de l'assise est de série pour les modèles à basculement synchronisé et à basculements multiples.
- Le support lombaire à profondeur réglable Schukra<sup>MC</sup> est de série sur certains modèles choisis et permet de personnaliser le support et le confort dorsal.
- Le mécanisme d'écartement des accoudoirs Vari-Width (**WA**) est de série lorsque le siège est commandé avec des accoudoirs réglables. Le mécanisme permet d'écarter les accoudoirs de 2 po de part et d'autre de l'assise.
- Les sièges sont dotés de série du cylindre pneumatique de qualité supérieure Descente en douceur<sup>MD</sup> de Global qui permet de placer facilement le siège exactement à la hauteur voulue.
- Tous les modèles sont expédiés partiellement démontés.
- Les modèles ObusForme Comfort haut rendement se trouvent à la rubrique des sièges haut rendement (page 351).
- Choix de rembourrage : tissus, vinyles ou cuirs. Les modèles garnis d'un vinyle ou cuir peuvent présenter des piqûres sur les coussins d'assise ou de dossier, s'il y a lieu.
- Les modèles à petite assise sont indiqués au moyen d'un « P » après les 4 premiers chiffres du numéro de modèle. La petite assise mesure 0,75 po de moins sur la profondeur et 1,5 po de moins sur la largeur que l'assise régulière.
- Les modèles à petite assise sont du même prix que les modèles réguliers.

## CARACTÉRISTIQUES EN OPTION

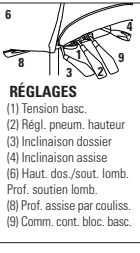
- L'assise est aussi offerte en mousse viscoélastique. Préciser (**MF**). Ajouter 106 \$.
- Un piétement fini aluminium poli avec embouts noirs (**B2**) est offert. Préciser (**ALU**) Ajouter 131 \$.
- Pour des planchers à revêtement dur, commander des roulettes (**C65R**). Ajouter 21 \$.
- Pour plus de choix d'accoudoirs ou de roulettes, se reporter à la rubrique des accoudoirs et des roulettes (page 351). *Le prix des roulettes en option peut être supérieur à celui des roulettes de série de votre siège et la différence sera facturée. Lorsque le prix est inférieur, la différence ne sera pas créditée.*

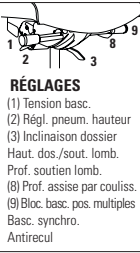
DESCRIPTION	CARACTÉRISTIQUES	MODÈLE	GRADES DE TEXTILE DE SÉRIE											
			1	2	3	4	5	6	7	8	9	10	11	12
<p><b>Fauteuil à basculement synchronisé à dossier haut</b> TFC : 2.25 V.   2.06 M Poids unitaire : 58 LB   26.4 KG Poids - boîte : 67 LB   30.39 KG Volume - boîte : 11 P<sup>3</sup>   0.31 M<sup>3</sup></p>	<p><b>RÉGLAGES</b> (1) Tension basc. (2) Régl. pneum. hauteur (3) Inclinaison dossier Haut. dos./sout. lomb. (8) Prof. assise par couliss. (9) Bloc. basc. pos. multiples Basc. synchro. Antirecul</p>	<p><b>1240-0</b> 1011 1083 1144 1214 1328 1434 1540 1632 1747 1855 2001 2208  <b>1240P-0</b> Petite assise                      PO L19.5 P16.75-19.75 H16-20   MM L495 P425-502 H406-508</p>	DIMENSIONS HORS TOUT			DIMENSIONS DE L'ASSISE			DIMENSIONS DU DOSSIER					
			L	P	H	L	P	H	L	H				
			PO 26	25	48	21	17.5-20.5	16-20	19.5	27-32.25				
			MM 660	635	1219	533	445-521	406-508	495	686-819				
			RTA 2	messageur	1 par boîte									
<p><b>Fauteuil à basculement aux genoux à dossier haut</b> TFC : 2.25 V.   2.06 M Poids unitaire : 58 LB   26.4 KG Poids - boîte : 67 LB   30.39 KG Volume - boîte : 11 P<sup>3</sup>   0.31 M<sup>3</sup></p>	<p><b>RÉGLAGES</b> (1) Tension basc. (2) Régl. pneum. hauteur (3) Inclinaison dossier (6) Haut. dos./sout. lomb. (8) Prof. assise par couliss. (9) Comm. cont. bloc. basc. Basc. aux genoux</p>	<p><b>1240-2</b> 1152 1224 1285 1355 1469 1575 1681 1773 1888 1996 2142 2349  <b>1240P-2</b> Petite assise                      PO L19.5 P16.75-19.25 H16.5-20.5   MM L495 P425-489 H419-521</p>	DIMENSIONS HORS TOUT			DIMENSIONS DE L'ASSISE			DIMENSIONS DU DOSSIER					
			L	P	H	L	P	H	L	H				
			PO 26	25	48.5	21	17.5-20	16.5-20.5	19.5	27-32.25				
			MM 660	635	1232	533	445-508	419-521	495	686-819				
			RTA 2	messageur	1 par boîte									
<p><b>Fauteuil à basculements multiples à dossier haut</b> TFC : 2.25 V.   2.06 M Poids unitaire : 60 LB   27.3 KG Poids - boîte : 69 LB   31.3 KG Volume - boîte : 11 P<sup>3</sup>   0.31 M<sup>3</sup></p>	<p><b>RÉGLAGES</b> (1) Tension basc. (2) Régl. pneum. hauteur (3) Inclinaison dossier (4) Inclinaison assise (6) Haut. dos./sout. lomb. (8) Prof. assise par couliss. (9) Comm. cont. bloc. basc.</p>	<p><b>1240-3</b> 1011 1083 1144 1214 1328 1434 1540 1632 1747 1855 2001 2208  <b>1240P-3</b> Petite assise                      PO L19.5 P16.75-19.75 H16-20   MM L495 P425-502 H406-508</p>	DIMENSIONS HORS TOUT			DIMENSIONS DE L'ASSISE			DIMENSIONS DU DOSSIER					
			L	P	H	L	P	H	L	H				
			PO 26	25	48	21	17.5-20.5	16-20	19.5	27-32.25				
			MM 660	635	1219	533	445-521	406-508	495	686-819				
			RTA 2	messageur	1 par boîte									

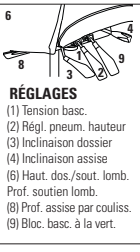
DESCRIPTION	CARACTÉRISTIQUES	MODÈLE	GRADES DE TEXTILE DE SÉRIE											
			1	2	3	4	5	6	7	8	9	10	11	12
 <p><b>Fauteuil à basculement synchronisé à dossier moyen</b> TFC : 2 V.   1.83 M Poids unitaire : 60 LB   27.3 KG Poids - boîte : 69 LB   31.3 KG Volume - boîte : 10.5 P<sup>3</sup>   0.29 M<sup>3</sup></p>	 <p><b>RÉGLAGES</b> (1) Tension basc. (2) Régl. pneum. hauteur (3) Inclinaison dossier Haut. dos./sout. lomb. (8) Prof. assise par couliss. (9) Bloc. basc. pos. multiples Basc. synchro. Antirecul</p>	<b>1241-0</b> 954 1018 1072 1134 1236 1330 1424 1506 1608 1704 1834 2018 <b>1241P-0</b> Petite assise PO L19.5 P16.75-19.75 H16-20   MM L495 P425-502 H406-508	<b>DIMENSIONS HORS TOUT</b>			<b>DIMENSIONS DE L'ASSISE</b>			<b>DIMENSIONS DU DOSSIER</b>					
			<b>L</b>	<b>P</b>	<b>H</b>	<b>L</b>	<b>P</b>	<b>H</b>	<b>L</b>	<b>H</b>				
			PO 26	25	44	21	17.5-20.5	16-20	19.5	22-27.25				
			MM 660	635	1118	533	445-521	406-508	495	559-692				
			<b>RTA 2</b>		1 par boîte									
 <p><b>Fauteuil à basculement aux genoux à dossier moyen</b> TFC : 2 V.   1.83 M Poids unitaire : 58 LB   26.4 KG Poids - boîte : 67 LB   30.39 KG Volume - boîte : 10.5 P<sup>3</sup>   0.29 M<sup>3</sup></p>	 <p><b>RÉGLAGES</b> (1) Tension basc. (2) Régl. pneum. hauteur (3) Inclinaison dossier (6) Haut. dos./sout. lomb. (8) Prof. assise par couliss. (9) Comm. cont. bloc. basc. Basc. aux genoux</p>	<b>1241-2</b> 1098 1162 1216 1278 1380 1474 1568 1650 1752 1848 1978 2162 <b>1241P-2</b> Petite assise PO L19.5 P16.75-19.25 H16.5-20.5   MM L495 P425-489 H419-521	<b>DIMENSIONS HORS TOUT</b>			<b>DIMENSIONS DE L'ASSISE</b>			<b>DIMENSIONS DU DOSSIER</b>					
			<b>L</b>	<b>P</b>	<b>H</b>	<b>L</b>	<b>P</b>	<b>H</b>	<b>L</b>	<b>H</b>				
			PO 26	25	44.5	21	17.5-20	16.5-20.5	19.5	22-27.25				
			MM 660	635	1130	533	445-508	419-521	495	559-692				
			<b>RTA 2</b>		1 par boîte									
 <p><b>Fauteuil à basculements multiples à dossier moyen</b> TFC : 2 V.   1.83 M Poids unitaire : 58 LB   26.4 KG Poids - boîte : 67 LB   30.39 KG Volume - boîte : 10.5 P<sup>3</sup>   0.29 M<sup>3</sup></p>	 <p><b>RÉGLAGES</b> (1) Tension basc. (2) Régl. pneum. hauteur (3) Inclinaison dossier (4) Inclinaison assise (6) Haut. dos./sout. lomb. (8) Prof. assise par couliss. (9) Comm. cont. bloc. basc.</p>	<b>1241-3</b> 954 1018 1072 1134 1236 1330 1424 1506 1608 1704 1834 2018 <b>1241P-3</b> Petite assise PO L19.5 P16.75-19.75 H16-20   MM L495 P425-502 H406-508	<b>DIMENSIONS HORS TOUT</b>			<b>DIMENSIONS DE L'ASSISE</b>			<b>DIMENSIONS DU DOSSIER</b>					
			<b>L</b>	<b>P</b>	<b>H</b>	<b>L</b>	<b>P</b>	<b>H</b>	<b>L</b>	<b>H</b>				
			PO 26	25	44	21	17.5-20.5	16-20	19.5	22-27.25				
			MM 660	635	1118	533	445-521	406-508	495	559-692				
			<b>RTA 2</b>		1 par boîte									
 <p><b>Chaise d'appoint, piétement monobloc</b> TFC : 1.75 V.   1.6 M Poids unitaire : 30 LB   13.6 KG Poids - boîte : 35 LB   15.88 KG Volume - boîte : 10 P<sup>3</sup>   0.28 M<sup>3</sup></p>	Piétement offert dans un fini noir uniquement.  Caractéristiques ergonomiques : M, N	<b>1246</b> 549 605 652 707 796 878 960 1032 1121 1205 1319 1480	<b>DIMENSIONS HORS TOUT</b>			<b>DIMENSIONS DE L'ASSISE</b>			<b>DIMENSIONS DU DOSSIER</b>					
			<b>L</b>	<b>P</b>	<b>H</b>	<b>L</b>	<b>P</b>	<b>H</b>	<b>L</b>	<b>H</b>				
			PO 21	24	38	21	18	18	20	20.5				
			MM 533	610	965	533	457	457	508	521				
			<b>RTA 1</b>		1 par boîte									
 <p><b>Fauteuil, piétement monobloc</b> TFC : 1.75 V.   1.6 M Poids unitaire : 35 LB   15.9 KG Poids - boîte : 40 LB   18.14 KG Volume - boîte : 13 P<sup>3</sup>   0.36 M<sup>3</sup></p>	Piétement offert dans un fini noir uniquement.  Caractéristiques ergonomiques : M, N	<b>1247</b> 671 727 774 829 918 1000 1082 1154 1243 1327 1441 1602	<b>DIMENSIONS HORS TOUT</b>			<b>DIMENSIONS DE L'ASSISE</b>			<b>DIMENSIONS DU DOSSIER</b>					
			<b>L</b>	<b>P</b>	<b>H</b>	<b>L</b>	<b>P</b>	<b>H</b>	<b>L</b>	<b>H</b>				
			PO 26.5	24	38	21	18	18	20	20.5				
			MM 673	610	965	533	457	457	508	521				
			<b>RTA 1</b>		1 par boîte									

DESCRIPTION	CARACTÉRISTIQUES	MODÈLE	GRADES DE TEXTILE DE SÉRIE											
			1	2	3	4	5	6	7	8	9	10	11	12
 <p><b>Fauteuil à basc. synchronisé à DH avec Schukra</b>                      TFC : 2.25 V.   2.06 M                      Poids unitaire : 58 LB   26.4 KG                      Poids - boîte : 67 LB   30.39 KG                      Volume - boîte : 11 P<sup>3</sup>   0.31 M<sup>3</sup></p>	 <p><b>RÉGLAGES</b>                      (1) Tension basc.                      (2) Régl. pneum. hauteur                      (3) Inclinaison dossier                      Haut. dos./sout. lomb.                      Prof. soutien lomb.                      (8) Prof. assise par couliss.                      (9) Bloc. basc. pos. multiples                      Basc. synchro.                      Antirecul</p>	<p><b>1260-0</b> 1133 1205 1266 1336 1450 1556 1662 1754 1869 1977 2123 2330  <b>1260P-0</b> Petite assise                      PO L19.5 P16.75-19.75 H16-20   MM L495 P425-502 H406-508</p>	DIMENSIONS HORS TOUT			DIMENSIONS DE L'ASSISE			DIMENSIONS DU DOSSIER					
			L	P	H	L	P	H	L	H				
			PO 26 MM 660	25 635	48 1219	21 533	17.5-20.5 445-521	16-20 406-508	19.5 495	27-32.25 686-819				
			Caractéristiques ergonomiques : A, B, C, D, E, G, H, L, M, N, Q, R, S, U, V RTA 2  1 par boîte											
 <p><b>Fauteuil à basc. multiples à DH avec Schukra</b>                      TFC : 2.25 V.   2.06 M                      Poids unitaire : 60 LB   27.3 KG                      Poids - boîte : 69 LB   31.3 KG                      Volume - boîte : 11 P<sup>3</sup>   0.31 M<sup>3</sup></p>	 <p><b>RÉGLAGES</b>                      (1) Tension basc.                      (2) Régl. pneum. hauteur                      (3) Inclinaison dossier                      (4) Inclinaison assise                      (6) Haut. dos./sout. lomb.                      Prof. soutien lomb.                      (8) Prof. assise par couliss.                      (9) Comm. cont. bloc. basc.</p>	<p><b>1260-3</b> 1133 1205 1266 1336 1450 1556 1662 1754 1869 1977 2123 2330  <b>1260P-3</b> Petite assise                      PO L19.5 P16.75-19.75 H16-20   MM L495 P425-502 H406-508</p>	DIMENSIONS HORS TOUT			DIMENSIONS DE L'ASSISE			DIMENSIONS DU DOSSIER					
			L	P	H	L	P	H	L	H				
			PO 26 MM 660	25 635	48 1219	21 533	17.5-20.5 445-521	16-20 406-508	19.5 495	27-32.25 686-819				
			Caractéristiques ergonomiques : A, B, C, D, E, F, G, H, M, N, Q, R, S, U, V RTA 2  1 par boîte											
 <p><b>Fauteuil à basc. aux genoux à DM avec Schukra</b>                      TFC : 2 V.   1.83 M                      Poids unitaire : 56 LB   25.5 KG                      Poids - boîte : 65 LB   29.48 KG                      Volume - boîte : 10.5 P<sup>3</sup>   0.29 M<sup>3</sup></p>	 <p><b>RÉGLAGES</b>                      (1) Tension basc.                      (2) Régl. pneum. hauteur                      (3) Inclinaison dossier                      Haut. dos./sout. lomb.                      Prof. soutien lomb.                      (8) Prof. assise par couliss.                      (9) Bloc. basc. pos. multiples                      Basc. synchro.                      Antirecul</p>	<p><b>1261-0</b> 1075 1139 1193 1255 1357 1451 1545 1627 1729 1825 1955 2139  <b>1261P-0</b> Petite assise                      PO L19.5 P16.75-19.75 H16-20   MM L495 P425-502 H406-508</p>	DIMENSIONS HORS TOUT			DIMENSIONS DE L'ASSISE			DIMENSIONS DU DOSSIER					
			L	P	H	L	P	H	L	H				
			PO 26 MM 660	25 635	44 1118	21 533	17.5-20.5 445-521	16-20 406-508	19.5 495	22-27.25 559-692				
			Caractéristiques ergonomiques : A, B, C, D, E, G, H, L, M, N, Q, R, S, U, V RTA 2  1 par boîte											
 <p><b>Fauteuil à basc. multiples à DM avec Schukra</b>                      TFC : 2 V.   1.83 M                      Poids unitaire : 58 LB   26.4 KG                      Poids - boîte : 67 LB   30.39 KG                      Volume - boîte : 10.5 P<sup>3</sup>   0.29 M<sup>3</sup></p>	 <p><b>RÉGLAGES</b>                      (1) Tension basc.                      (2) Régl. pneum. hauteur                      (3) Inclinaison dossier                      (4) Inclinaison assise                      (6) Haut. dos./sout. lomb.                      Prof. soutien lomb.                      (8) Prof. assise par couliss.                      (9) Bloc. basc. à la vert.</p>	<p><b>1261-3</b> 1075 1139 1193 1255 1357 1451 1545 1627 1729 1825 1955 2139  <b>1261P-3</b> Petite assise                      PO L19.5 P16.75-19.75 H16-20   MM L495 P425-502 H406-508</p>	DIMENSIONS HORS TOUT			DIMENSIONS DE L'ASSISE			DIMENSIONS DU DOSSIER					
			L	P	H	L	P	H	L	H				
			PO 26 MM 660	25 635	44 1118	21 533	17.5-20.5 445-521	16-20 406-508	19.5 495	22-27.25 559-692				
			Caractéristiques ergonomiques : A, B, C, D, E, F, G, H, M, N, Q, R, S, U, V RTA 2  1 par boîte											

## PREFER



modèle 8458NA









modèle 8459













## CARACTÉRISTIQUES DE SÉRIE

- Un siège raffiné, polyvalent et confortable, idéal pour la salle de conférence, les espaces de travail collaboratif et les zones de formation. Une conception signée Paul Brooks.
- Fonctions de basculement et de pivotement sans leviers ou mécanismes apparents.
- Le bâti et le piétement sont offerts de série dans un fini bitume ou albâtre; la gamme propose des modèles sans accoudoirs et des modèles à accoudoirs fixes.
- Le levier de réglage de la hauteur du siège intégré est intuitif et facile à utiliser.
- Des roulettes à doubles galets pour planchers à moquette sont de série. Des roulettes noires (**C82**) sont de série sur les modèles à piétement fini bitume. Des roulettes finies brume (**8F**) sont de série sur les modèles à piétement fini albâtre.
- Choix de rembourrage : tissus, vinyles ou cuirs. Les modèles garnis d'un vinyle ou cuir peuvent présenter des piqûres sur les coussins d'assise ou de dossier, s'il y a lieu.

## CARACTÉRISTIQUES EN OPTION

- Le tissu maillé Dimension est offert dans les teintes suivantes: baie (DBE), noir (DBK), craie (DCL), fusain (DCH), agrume (DCT), cobalt (DCO), brouillard (DST), crique (DPB), sable (DSD) et ombre (DGM).
- Un piétement fini aluminium poli (**AL**) est offert pour les modèles à bâti fini bitume ou albâtre. Ajouter 175 \$.
- Des accoudoirs finis aluminium poli (**AQ**) sont offerts pour les modèles finis bitume ou albâtre dotés d'accoudoirs fixes. Ajouter 151 \$.
- Pour un piétement fini bitume et un bâti fini albâtre, préciser (**BK**). Sans supplément.
- Pour un piétement fini albâtre et un bâti fini bitume, préciser (**AE**). Ajouter 35 \$.
- Des patins noirs pour planchers à revêtement dur sont offerts. Préciser (**HG**). Ajouter 49 \$.
- Des roulettes pour planchers à revêtement dur sont offertes. Préciser (**8R**) pour des roulettes noires ou (**2F**) pour des roulettes finies brume. Ajouter 21 \$.

DESCRIPTION	CARACTÉRISTIQUES	MODÈLE	GRADES DE TEXTILE DE SÉRIE													
			1	2	3	4	5	6	7	8	9	10	11	12		
 <p><b>Fauteuil basculant à DM – piét.+bâti finis bitume</b>                      TFC : 1 V.   0.91 M                      Poids unitaire : 26 LB   11.8 KG                      Poids - boîte : 33 LB   14.97 KG                      Volume - boîte : 9.5 P<sup>3</sup>   0.26 M<sup>3</sup></p>	Caractéristiques ergonomiques : C, M	<b>8458</b>	1163	1195	1222	1253	1304	1351	1398	1439	1490	1538	1603	1695		
		<b>DIMENSIONS HORS TOUT</b>			<b>DIMENSIONS DE L'ASSISE</b>			<b>DIMENSIONS DU DOSSIER</b>								
		L	P	H	L	P	H	L	H							
		PO 25.5 MM 648	24 610	39 991	19.75 502	18.5 470	18-22 457-559	20 508	19 483							
			<b>RTA 1</b>		1 par boîte											
 <p><b>Chaise basculante à DM – piét.+bâti finis bitume</b>                      TFC : 1 V.   0.91 M                      Poids unitaire : 25 LB   11.4 KG                      Poids - boîte : 32 LB   14.51 KG                      Volume - boîte : 9.5 P<sup>3</sup>   0.26 M<sup>3</sup></p>	Caractéristiques ergonomiques : C, M	<b>8458NA</b>	1059	1091	1118	1149	1200	1247	1294	1335	1386	1434	1499	1591		
		<b>DIMENSIONS HORS TOUT</b>			<b>DIMENSIONS DE L'ASSISE</b>			<b>DIMENSIONS DU DOSSIER</b>								
		L	P	H	L	P	H	L	H							
		PO 22.5 MM 572	24 610	39 991	19.75 502	18.5 470	18-22 457-559	20 508	19 483							
			<b>RTA 1</b>		1 par boîte											
 <p><b>Tabouret à hauteur réglable – piét.+bâti finis bitume</b>                      TFC : 1 V.   0.91 M                      Poids unitaire : 31 LB   14.1 KG                      Poids - boîte : 38 LB   17.24 KG                      Volume - boîte : 9.5 P<sup>3</sup>   0.26 M<sup>3</sup></p>	Caractéristiques ergonomiques : C, M	<b>8458S</b>	1340	1372	1399	1430	1481	1528	1575	1616	1667	1715	1780	1872		
		<b>DIMENSIONS HORS TOUT</b>			<b>DIMENSIONS DE L'ASSISE</b>			<b>DIMENSIONS DU DOSSIER</b>								
		L	P	H	L	P	H	L	H							
		PO 25.5 MM 648	24 610	46.25 1175	19.75 502	18.5 470	23.5-31.5 597-800	20 508	19 483							
			<b>RTA 1</b>		1 par boîte											
 <p><b>Tabouret à hauteur réglable sans acc. – piét.+bâti finis bitume</b>                      TFC : 1 V.   0.91 M                      Poids unitaire : 30 LB   13.6 KG                      Poids - boîte : 37 LB   16.78 KG                      Volume - boîte : 9.5 P<sup>3</sup>   0.26 M<sup>3</sup></p>	Caractéristiques ergonomiques : C, M	<b>8458NAS</b>	1238	1270	1297	1328	1379	1426	1473	1514	1565	1613	1678	1770		
		<b>DIMENSIONS HORS TOUT</b>			<b>DIMENSIONS DE L'ASSISE</b>			<b>DIMENSIONS DU DOSSIER</b>								
		L	P	H	L	P	H	L	H							
		PO 22.5 MM 572	24 610	46.25 1175	19.75 502	18.5 470	23.5-31.5 597-800	20 508	19 483							
			<b>RTA 1</b>		1 par boîte											

DESCRIPTION	CARACTÉRISTIQUES	MODÈLE	GRADES DE TEXTILE DE SÉRIE												
			1	2	3	4	5	6	7	8	9	10	11	12	
 <b>Fauteuil basculant à DM – piét.+bâti finis albâtre</b> TFC : 1 V.   0.91 M Poids unitaire : 26 LB   11.8 KG Poids - boîte : 33 LB   14.97 KG Volume - boîte : 9.5 P³   0.26 M³	Caractéristiques ergonomiques : C, M	<b>8459</b>	1196	1228	1255	1286	1337	1384	1431	1472	1523	1571	1636	1728	
		<b>DIMENSIONS HORS TOUT</b> L P H			<b>DIMENSIONS DE L'ASSISE</b> H L P			<b>DIMENSIONS DU DOSSIER</b> H L H							
		PO 25.5	24	39	19.75	18.5	18-22	20	19						
		MM 648	610	991	502	470	457-559	508	483						
				1 par boîte											
 <b>Chaise basculante à DM – piét.+bâti finis albâtre</b> TFC : 1 V.   0.91 M Poids unitaire : 25 LB   11.4 KG Poids - boîte : 32 LB   14.51 KG Volume - boîte : 9.5 P³   0.26 M³	Caractéristiques ergonomiques : C, M	<b>8459NA</b>	1094	1126	1153	1184	1235	1282	1329	1370	1421	1469	1534	1626	
		<b>DIMENSIONS HORS TOUT</b> L P H			<b>DIMENSIONS DE L'ASSISE</b> L P H			<b>DIMENSIONS DU DOSSIER</b> L H							
		PO 22.5	24	39	19.75	18.5	18-22	20	19						
		MM 572	610	991	502	470	457-559	508	483						
				1 par boîte											
 <b>Tabouret à hauteur réglable – piét.+bâti finis albâtre</b> TFC : 1 V.   0.91 M Poids unitaire : 31 LB   14.1 KG Poids - boîte : 38 LB   17.24 KG Volume - boîte : 9.5 P³   0.26 M³	Caractéristiques ergonomiques : C, M	<b>8459S</b>	1374	1406	1433	1464	1515	1562	1609	1650	1701	1749	1814	1906	
		<b>DIMENSIONS HORS TOUT</b> L P H			<b>DIMENSIONS DE L'ASSISE</b> L P H			<b>DIMENSIONS DU DOSSIER</b> L H							
		PO 25.5	24	46.25	19.75	18.5	23.5-31.5	20	19						
		MM 648	610	1175	502	470	597-800	508	483						
				1 par boîte											
 <b>Tabouret à hauteur réglable sans acc. – piét.+bâti finis albâtre</b> TFC : 1 V.   0.91 M Poids unitaire : 30 LB   13.6 KG Poids - boîte : 37 LB   16.78 KG Volume - boîte : 9.5 P³   0.26 M³	Caractéristiques ergonomiques : C, M	<b>8459NAS</b>	1271	1303	1330	1361	1412	1459	1506	1547	1598	1646	1711	1803	
		<b>DIMENSIONS HORS TOUT</b> L P H			<b>DIMENSIONS DE L'ASSISE</b> H L P			<b>DIMENSIONS DU DOSSIER</b> H L H							
		PO 22.5	24	46.25	19.75	18.5	23.5-31.5	20	19						
		MM 572	610	1175	502	470	597-800	508	483						
				1 par boîte											



## ROMA



modèle 1906

modèle 1908



**Accoudoirs RA en option**  
Détails à droite.

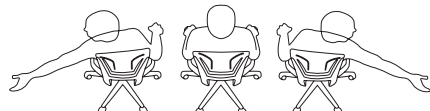

D'une construction souple et flexible, le dossier moyen en polypropylène et celui garni de tissu offrent un soutien sur mesure qui aide à promouvoir un sain alignement dorsal tout en rehaussant le confort lorsqu'un utilisateur, en position assise, bouge ou tend le bras.

### Sièges imbricables Roma





Se reporter à la page 176 pour les sièges imbricables Roma.

### CARACTÉRISTIQUES DE SÉRIE

- Élegante, polyvalente et abordable, la gamme Roma propose toute une famille de sièges aux lignes épurées.
- Les sièges Roma sont dotés d'un mécanisme inédit permettant au dossier et aux accoudoirs de s'incliner simultanément tandis que l'assise ne s'incline que suffisamment pour assurer le confort.
- La gamme compte des sièges imbricables, des sièges fonctionnels et des tabourets en versions avec ou sans accoudoirs.
- Le dossier se décline en quatre styles distincts, soit en tissu maillé, rembourré, en polypropylène perforé souple ou en polypropylène en treillis alvéolaire.
- Les modèles à dossier en polypropylène flexible, offert en noir uniquement, intègrent un soutien lombaire conçu pour suivre les mouvements de l'utilisateur.
- Les modèles à dossier garni de tissu se distinguent par une housse amovible pratique qui facilite le nettoyage.
- Des accoudoirs à hauteur fixe en nylon renforcé à la fibre de verre à manchons en uréthane durable et doux au toucher sont de série pour la gamme.
- Les sièges sont dotés du cylindre pneumatique Descente en douceur<sup>MC</sup> de Global qui permet de placer facilement le siège exactement à la hauteur voulue.
- Un piétement araignée à cinq branches moulé par injection en nylon noir chargé à la fibre de verre avec roulettes (C1) à doubles galets pour planchers à moquette est de série pour les modèles fonctionnels et les tabourets.
- Choix de rembourrage : tissus, vinyles ou cuirs. Les modèles garnis d'un vinyle ou cuir peuvent présenter des piqûres sur les coussins d'assise ou de dossier, s'il y a lieu.

### CARACTÉRISTIQUES EN OPTION

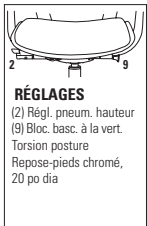
- Le tissu maillé offert pour le dossier se décline en six teintes, soit en brindille (SG), bleu de Capri (SB), feuille d'automne (AO), grisaille (WG), crème de cassis (FB) et minuit (MB).
- Un piétement fini aluminium poli avec embouts noirs (B2) est offert. Préciser (ALU). Ajouter 131 \$.
- Des accoudoirs à hauteur réglable dotés de manchons en uréthane sont offerts en option pour les modèles fonctionnels. Préciser (RA). Ajouter 62 \$.
- Pour des planchers à revêtement dur, commander des roulettes (C9R). Ajouter 21 \$.
- Pour plus de choix de roulettes, se reporter à la rubrique des accoudoirs et des roulettes (page 351). *Le prix des roulettes en option peut être supérieur à celui des roulettes de série de votre siège et la différence sera facturée. Lorsque le prix est inférieur, la différence ne sera pas créditée.*

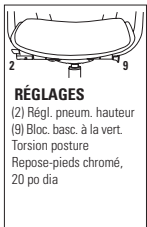
DESCRIPTION	CARACTÉRISTIQUES	MODÈLE	GRADES DE TEXTILE DE SÉRIE												
			1	2	3	4	5	6	7	8	9	10	11	12	
 <p><b>Tabouret à DM en tissu maillé</b> TFC : 1 V.   0.91 M Poids unitaire : 36 LB   16.4 KG Poids - boîte : 43 LB   19.5 KG Volume - boîte : 9.25 PP   0.26 M<sup>3</sup></p>	 <p><b>RÉGLAGES</b> (2) Régl. pneum. hauteur (9) Bloc. basc. à la vert. Torsion posture Repose-pieds chromé, 20 po dia</p>	<b>1871</b>	827	859	886	917	968	1015	1062	1103	1154	1202	1267	1359	
		<b>DIMENSIONS HORS TOUT</b>			<b>DIMENSIONS DE L'ASSISE</b>			<b>DIMENSIONS DU DOSSIER</b>							
		L	P	H	L	P	H	L	H						
		PO 19.5 MM 495	23.5 597	48 1219	19.5 495	18 457	24.5-34.5 622-876	18.5 470	19 483						
 <p><b>Tabouret à DM en polypropylène</b> TFC : 1 V.   0.91 M Poids unitaire : 36 LB   16.4 KG Poids - boîte : 43 LB   19.5 KG Volume - boîte : 9.25 PP   0.26 M<sup>3</sup></p>	 <p><b>RÉGLAGES</b> (2) Régl. pneum. hauteur (9) Bloc. basc. à la vert. Torsion posture Repose-pieds chromé, 20 po dia</p>	<b>1872</b>	827	859	886	917	968	1015	1062	1103	1154	1202	1267	1359	
		<b>DIMENSIONS HORS TOUT</b>			<b>DIMENSIONS DE L'ASSISE</b>			<b>DIMENSIONS DU DOSSIER</b>							
		L	P	H	L	P	H	L	H						
		PO 19.5 MM 495	23.5 597	48 1219	19.5 495	18 457	24.5-34.5 622-876	18.5 470	19 483						

Caractéristiques ergonomiques :  
B, C, G, M, N

RTA 2



1 par boîte

Caractéristiques ergonomiques :  
B, C, G, M, N



RTA 2





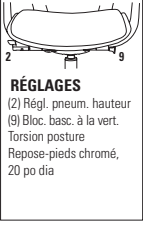

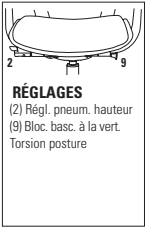

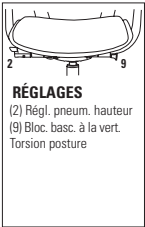
1 par boîte

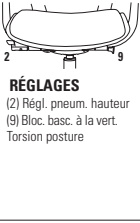

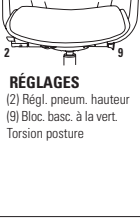
DESCRIPTION	CARACTÉRISTIQUES	MODÈLE	GRADES DE TEXTILE DE SÉRIE														
			1	2	3	4	5	6	7	8	9	10	11	12			
 <p><b>Tabouret à DM en treillis alvéolaire</b> TFC : 1 V.   0.91 M Poids unitaire : 36 LB   16.4 KG Poids - boîte : 43 LB   19.5 KG Volume - boîte : 9.25 P³   0.26 M³</p>	 <p><b>RÉGLAGES</b> (2) Régl. pneum. hauteur (9) Bloc. basc. à la vert. Torsion posture Repose-pieds chromé, 20 po dia</p>	<p>Caractéristiques ergonomiques : B, C, G, M, N</p>	1874	857	889	916	947	998	1045	1092	1133	1184	1232	1297	1389		
			<b>DIMENSIONS HORS TOUT</b>			<b>DIMENSIONS DE L'ASSISE</b>			<b>DIMENSIONS DU DOSSIER</b>								
			L	P	H	L	P	H	L	H							
			PO 19.5 MM 495	23.5 597	48 1219	19.5 495	18 457	24.5-34.5 622-876	18.5 470	19 483							
			RTA 2	messageur	1 par boîte												
 <p><b>Tabouret à DM en tissu maillé, accoudoirs</b> TFC : 1 V.   0.91 M Poids unitaire : 42 LB   19.1 KG Poids - boîte : 50 LB   22.68 KG Volume - boîte : 9.25 P³   0.26 M³</p>	 <p><b>RÉGLAGES</b> (2) Régl. pneum. hauteur (9) Bloc. basc. à la vert. Torsion posture Repose-pieds chromé, 20 po dia</p>	<p>Caractéristiques ergonomiques : B, C, G, M, N</p>	1876	908	940	967	998	1049	1096	1143	1184	1235	1283	1348	1440		
			<b>DIMENSIONS HORS TOUT</b>			<b>DIMENSIONS DE L'ASSISE</b>			<b>DIMENSIONS DU DOSSIER</b>								
			L	P	H	L	P	H	L	H							
			PO 25.5 MM 648	23.5 597	48 1219	19.5 495	18 457	24.5-34.5 622-876	18.5 470	19 483							
			RTA 2	messageur	1 par boîte												
 <p><b>Tabouret à DM en polypropylène, accoudoirs</b> TFC : 1 V.   1.6 M Poids unitaire : 42 LB   19.1 KG Poids - boîte : 50 LB   22.68 KG Volume - boîte : 9.25 P³   0.26 M³</p>	 <p><b>RÉGLAGES</b> (2) Régl. pneum. hauteur (9) Bloc. basc. à la vert. Torsion posture Repose-pieds chromé, 20 po dia</p>	<p>Caractéristiques ergonomiques : B, C, G, M, N</p>	1877	908	940	967	998	1049	1096	1143	1184	1235	1283	1348	1440		
			<b>DIMENSIONS HORS TOUT</b>			<b>DIMENSIONS DE L'ASSISE</b>			<b>DIMENSIONS DU DOSSIER</b>								
			L	P	H	L	P	H	L	H							
			PO 25.5 MM 648	23.5 597	48 1219	19.5 495	18 457	24.5-34.5 622-876	18.5 470	19 483							
			RTA 2	messageur	1 par boîte												
 <p><b>Tabouret à DM en treillis alvéolaire, accoudoirs</b> TFC : 1 V.   0.91 M Poids unitaire : 42 LB   19.1 KG Poids - boîte : 50 LB   22.68 KG Volume - boîte : 9.25 P³   0.26 M³</p>	 <p><b>RÉGLAGES</b> (2) Régl. pneum. hauteur (9) Bloc. basc. à la vert. Torsion posture Repose-pieds chromé, 20 po dia</p>	<p>Caractéristiques ergonomiques : B, C, G, M, N</p>	1879	938	970	997	1028	1079	1126	1173	1214	1265	1313	1378	1470		
			<b>DIMENSIONS HORS TOUT</b>			<b>DIMENSIONS DE L'ASSISE</b>			<b>DIMENSIONS DU DOSSIER</b>								
			L	P	H	L	P	H	L	H							
			PO 25.5 MM 648	23.5 597	48 1219	19.5 495	18 457	24.5-34.5 622-876	18.5 470	19 483							
			RTA 2	messageur	1 par boîte												
 <p><b>Chaise à DM en treillis alvéolaire</b> TFC : 1 V.   0.91 M Poids unitaire : 31 LB   14.1 KG Poids - boîte : 38 LB   17.24 KG Volume - boîte : 9.25 P³   0.26 M³</p>	 <p><b>RÉGLAGES</b> (2) Régl. pneum. hauteur (9) Bloc. basc. à la vert. Torsion posture</p>	<p>Caractéristiques ergonomiques : B, C, G, M, N</p>	1896	749	781	808	839	890	937	984	1025	1076	1124	1189	1281		
			<b>DIMENSIONS HORS TOUT</b>			<b>DIMENSIONS DE L'ASSISE</b>			<b>DIMENSIONS DU DOSSIER</b>								
			L	P	H	L	P	H	L	H							
			PO 19.5 MM 495	23.5 597	38 965	19.5 495	18 457	15-19 381-483	18.5 470	19 483							
			RTA 2	messageur	1 par boîte												

DESCRIPTION	CARACTÉRISTIQUES	MODÈLE	GRADES DE TEXTILE DE SÉRIE												
			1	2	3	4	5	6	7	8	9	10	11	12	
 <p><b>Fauteuil à DM en treillis alvéolaire</b>                      TFC : 1 V.   0.91 M                      Poids unitaire : 37 LB   16.8 KG                      Poids - boîte : 45 LB   20.41 KG                      Volume - boîte : 9.25 PP   0.26 M<sup>3</sup></p>	 <p><b>RÉGLAGES</b>                      (2) Régl. pneum. hauteur                      (9) Bloc. basc. à la vert.                      Torsion posture</p>	<b>1897</b>	828	860	887	918	969	1016	1063	1104	1155	1203	1268	1360	
		<b>DIMENSIONS HORS TOUT</b>			<b>DIMENSIONS DE L'ASSISE</b>			<b>DIMENSIONS DU DOSSIER</b>							
		<b>L</b>	<b>P</b>	<b>H</b>	<b>L</b>	<b>P</b>	<b>H</b>	<b>L</b>		<b>H</b>					
		PO 25.5	23.5	38	19.5	18	15-19	18.5	19						
		MM 648	597	965	495	457	381-483	470	483						
		<b>RTA 2</b>		1 par boîte											
 <p><b>Chaise à DM en tissu maillé</b>                      TFC : 1 V.   0.91 M                      Poids unitaire : 31 LB   14.1 KG                      Poids - boîte : 38 LB   17.24 KG                      Volume - boîte : 9.25 PP   0.26 M<sup>3</sup></p>	 <p><b>RÉGLAGES</b>                      (2) Régl. pneum. hauteur                      (9) Bloc. basc. à la vert.                      Torsion posture</p>	<b>1901</b>	716	748	775	806	857	904	951	992	1043	1091	1156	1248	
		<b>DIMENSIONS HORS TOUT</b>			<b>DIMENSIONS DE L'ASSISE</b>			<b>DIMENSIONS DU DOSSIER</b>							
		<b>L</b>	<b>P</b>	<b>H</b>	<b>L</b>	<b>P</b>	<b>H</b>	<b>L</b>		<b>H</b>					
		PO 19.5	23.5	36.25	19.5	18	15-19	18.5	19						
		MM 495	597	921	495	457	381-483	470	483						
		<b>RTA 2</b>		1 par boîte											
 <p><b>Chaise à DM en polypropylène</b>                      TFC : 1 V.   0.91 M                      Poids unitaire : 31 LB   14.1 KG                      Poids - boîte : 38 LB   17.24 KG                      Volume - boîte : 9.25 PP   0.26 M<sup>3</sup></p>	 <p><b>RÉGLAGES</b>                      (2) Régl. pneum. hauteur                      (9) Bloc. basc. à la vert.                      Torsion posture</p>	<b>1902</b>	716	748	775	806	857	904	951	992	1043	1091	1156	1248	
		<b>DIMENSIONS HORS TOUT</b>			<b>DIMENSIONS DE L'ASSISE</b>			<b>DIMENSIONS DU DOSSIER</b>							
		<b>L</b>	<b>P</b>	<b>H</b>	<b>L</b>	<b>P</b>	<b>H</b>	<b>L</b>		<b>H</b>					
		PO 19.5	23.5	36.25	19.5	18	15-19	18.5	19						
		MM 495	597	921	495	457	381-483	470	483						
		<b>RTA 2</b>		1 par boîte											
 <p><b>Chaise à DM rembourré</b>                      TFC : 1.75 V.   1.6 M                      Poids unitaire : 31 LB   14.1 KG                      Poids - boîte : 38 LB   17.24 KG                      Volume - boîte : 9.25 PP   0.26 M<sup>3</sup></p>	 <p><b>RÉGLAGES</b>                      (2) Régl. pneum. hauteur                      (9) Bloc. basc. à la vert.                      Torsion posture</p>	<b>1903</b>	799	855	902	957	1046	1128	1210	1282	1371	1455	1569	1730	
		<b>DIMENSIONS HORS TOUT</b>			<b>DIMENSIONS DE L'ASSISE</b>			<b>DIMENSIONS DU DOSSIER</b>							
		<b>L</b>	<b>P</b>	<b>H</b>	<b>L</b>	<b>P</b>	<b>H</b>	<b>L</b>		<b>H</b>					
		PO 19.5	23.5	36.25	19.5	18	15-19	18.5	19						
		MM 495	597	921	495	457	381-483	470	483						
		<b>RTA 2</b>		1 par boîte											
 <p><b>Fauteuil à DM en tissu maillé</b>                      TFC : 1 V.   0.91 M                      Poids unitaire : 37 LB   16.8 KG                      Poids - boîte : 45 LB   20.41 KG                      Volume - boîte : 9.25 PP   0.26 M<sup>3</sup></p>	 <p><b>RÉGLAGES</b>                      (2) Régl. pneum. hauteur                      (9) Bloc. basc. à la vert.                      Torsion posture</p>	<b>1906</b>	799	831	858	889	940	987	1034	1075	1126	1174	1239	1331	
		<b>DIMENSIONS HORS TOUT</b>			<b>DIMENSIONS DE L'ASSISE</b>			<b>DIMENSIONS DU DOSSIER</b>							
		<b>L</b>	<b>P</b>	<b>H</b>	<b>L</b>	<b>P</b>	<b>H</b>	<b>L</b>		<b>H</b>					
		PO 25.5	23.5	36.25	19.5	18	15-19	18.5	19						
		MM 648	597	921	495	457	381-483	470	483						
		<b>RTA 2</b>		1 par boîte											

DESCRIPTION	CARACTÉRISTIQUES	MODÈLE	GRADES DE TEXTILE DE SÉRIE											
			1	2	3	4	5	6	7	8	9	10	11	12
 <p><b>Fauteuil à DM en polypropylène</b>                      TFC : 1 V.   0.91 M                      Poids unitaire : 37 LB   16.8 KG                      Poids - boîte : 45 LB   20.41 KG                      Volume - boîte : 9.25 P³   0.26 M³</p>	 <p><b>RÉGLAGES</b>                      (2) Régl. pneum. hauteur                      (9) Bloc. basc. à la vert.                      Torsion posture</p> <p>Caractéristiques ergonomiques :                      B, C, G, M, N</p>	<b>1907</b>	799	831	858	889	940	987	1034	1075	1126	1174	1239	1331
			<b>DIMENSIONS HORS TOUT</b>			<b>DIMENSIONS DE L'ASSISE</b>			<b>DIMENSIONS DU DOSSIER</b>					
			<b>L</b>	<b>P</b>	<b>H</b>	<b>L</b>	<b>P</b>	<b>H</b>	<b>L</b>	<b>H</b>				
			PO 25.5 MM 648	23.5 597	36.25 921	19.5 495	18 457	15-19 381-483	18.5 470	19 483				
			<b>RTA 2</b>		1 par boîte									
 <p><b>Fauteuil à DM rembourré</b>                      TFC : 1.75 V.   1.6 M                      Poids unitaire : 37 LB   16.8 KG                      Poids - boîte : 45 LB   20.41 KG                      Volume - boîte : 9.25 P³   0.26 M³</p>	 <p><b>RÉGLAGES</b>                      (2) Régl. pneum. hauteur                      (9) Bloc. basc. à la vert.                      Torsion posture</p> <p>Caractéristiques ergonomiques :                      B, C, G, M, N</p>	<b>1908</b>	855	911	958	1013	1102	1184	1266	1338	1427	1511	1625	1786
			<b>DIMENSIONS HORS TOUT</b>			<b>DIMENSIONS DE L'ASSISE</b>			<b>DIMENSIONS DU DOSSIER</b>					
			<b>L</b>	<b>P</b>	<b>H</b>	<b>L</b>	<b>P</b>	<b>H</b>	<b>L</b>	<b>H</b>				
			PO 25.5 MM 648	23.5 597	36.25 921	19.5 495	18 457	15-19 381-483	18.5 470	19 483				
			<b>RTA 2</b>		1 par boîte									
 <p><b>Housse en tissu pour dossier</b>                      TFC : 1 V.   0.91 M                      Poids unitaire : 1 LB   0.5 KG                      Poids - boîte : 1.5 LB   0.68 KG                      Volume - boîte : 1.1 P³   0.03 M³</p>		<b>1909</b>	96	128	155	186	237	284	331	372	423	471	536	628
			<b>DIMENSIONS HORS TOUT</b>			<b>DIMENSIONS DE L'ASSISE</b>			<b>DIMENSIONS DU DOSSIER</b>					
			<b>L</b>	<b>P</b>	<b>H</b>	<b>L</b>	<b>P</b>	<b>H</b>	<b>L</b>	<b>H</b>				
			PO 20.5 MM 521	19 483	0.38 10	-	-	-	-	-				
			<b>RTA 00</b>		1 par boîte									

## SCORE



modèle 2311











modèle 2315

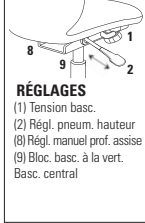

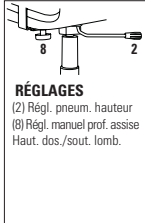
### CARACTÉRISTIQUES DE SÉRIE

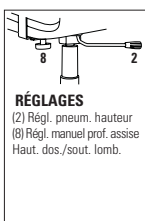
- Des sièges fonctionnels confortables et abordables avec un support lombaire intégré.
- Tous les modèles sont dotés de série d'un piétement en nylon noir renforcé à la fibre de verre moulé par injection avec roulettes (C65) à doubles galets pour planchers à moquette.
- Le piétement et le bâti sont offerts en noir uniquement.
- Des accoudoirs en T à hauteur réglable munis de manchons ovales concaves en uréthane (3M) sont de série et offerts en noir uniquement.
- Choix de rembourrage : tissus ou vinyles uniquement. Les modèles garnis d'un vinyle peuvent présenter des piqûres sur les coussins d'assise ou de dossier, s'il y a lieu.

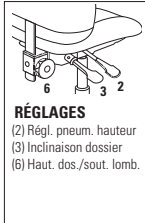
### CARACTÉRISTIQUES EN OPTION

- Pour des planchers à revêtement dur, commander des roulettes (C65R). Ajouter 21 \$.
- Le mécanisme d'écartement des accoudoirs Vari-Width (WA) est de série lorsque le siège est commandé avec des accoudoirs réglables. Le mécanisme permet d'écarter les accoudoirs de 2 po de part et d'autre de l'assise. Ajouter 84 \$.
- Pour plus de choix de roulettes, se reporter à la rubrique des accoudoirs et des roulettes (page 351). Le prix des roulettes en option peut être supérieur à celui des roulettes de série de votre siège et la différence sera facturée. Lorsque le prix est inférieur, la différence ne sera pas créditée.

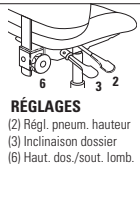
DESCRIPTION	CARACTÉRISTIQUES	MODÈLE	GRADES DE TEXTILE DE SÉRIE													
			1	2	3	4	5	6	7	8	9	10	11	12		
 <p><b>Fauteuil basculant à DB</b> TFC : 1.25 V.   1.14 M Poids unitaire : 35 LB   15.9 KG Poids - boîte : 39 LB   17.69 KG Volume - boîte : 10.75 P<sup>3</sup>   0.3 M<sup>3</sup></p>	 <p><b>RÉGLAGES</b> (1) Tension basc. (2) Régl. pneum. hauteur (8) Régl. manuel prof. assise (9) Bloc. basc. à la vert. Basc. central</p>	<b>2311</b>	502	542	576	615	678	737	796	847	911	971	1052	1167		
		<b>DIMENSIONS HORS TOUT</b>			<b>DIMENSIONS DE L'ASSISE</b>			<b>DIMENSIONS DU DOSSIER</b>								
		<b>L</b>	<b>P</b>	<b>H</b>	<b>L</b>	<b>P</b>	<b>H</b>	<b>L</b>	<b>H</b>							
		PO 25.5 MM 648	22.5 572	36 914	20 508	18.5 470	15.5-20.5 394-521	18 457	18 457							
		<b>RTA 1</b>			1 par boîte											
 <p><b>Chaise fonctionnelle à DB</b> TFC : 1.25 V.   1.14 M Poids unitaire : 25 LB   11.4 KG Poids - boîte : 30 LB   13.61 KG Volume - boîte : 4.9 P<sup>3</sup>   0.13 M<sup>3</sup></p>	 <p><b>RÉGLAGES</b> (2) Régl. pneum. hauteur (8) Régl. manuel prof. assise Haut. dos/sout. lomb.</p>	<b>2312</b>	290	330	364	403	466	525	584	635	699	759	840	955		
		<b>DIMENSIONS HORS TOUT</b>			<b>DIMENSIONS DE L'ASSISE</b>			<b>DIMENSIONS DU DOSSIER</b>								
		<b>L</b>	<b>P</b>	<b>H</b>	<b>L</b>	<b>P</b>	<b>H</b>	<b>L</b>	<b>H</b>							
		PO 20.5 MM 521	22.5 572	36 914	20 508	17-18.5 432-470	15.5-20.5 394-521	18 457	17.5-19 445-483							
		<b>RTA 2</b>			1 par boîte											
 <p><b>Fauteuil fonctionnel à DB</b> TFC : 1.25 V.   1.14 M Poids unitaire : 30 LB   13.6 KG Poids - boîte : 35 LB   15.88 KG Volume - boîte : 4.9 P<sup>3</sup>   0.13 M<sup>3</sup></p>	 <p><b>RÉGLAGES</b> (2) Régl. pneum. hauteur (8) Régl. manuel prof. assise Haut. dos/sout. lomb.</p>	<b>2314</b>	365	405	439	478	541	600	659	710	774	834	915	1030		
		<b>DIMENSIONS HORS TOUT</b>			<b>DIMENSIONS DE L'ASSISE</b>			<b>DIMENSIONS DU DOSSIER</b>								
		<b>L</b>	<b>P</b>	<b>H</b>	<b>L</b>	<b>P</b>	<b>H</b>	<b>L</b>	<b>H</b>							
		PO 25 MM 635	22.5 572	36 914	20 508	17-18.5 432-470	15.5-20.5 394-521	18 457	17.5-19 445-483							
		<b>RTA 2</b>			1 par boîte											
 <p><b>Chaise fonctionnelle posture à DB</b> TFC : 1.25 V.   1.14 M Poids unitaire : 24 LB   10.9 KG Poids - boîte : 29 LB   13.15 KG Volume - boîte : 4.9 P<sup>3</sup>   0.13 M<sup>3</sup></p>	 <p><b>RÉGLAGES</b> (2) Régl. pneum. hauteur (3) Inclinaison dossier (6) Haut. dos/sout. lomb.</p>	<b>2315</b>	383	423	457	496	559	618	677	728	792	852	933	1048		
		<b>DIMENSIONS HORS TOUT</b>			<b>DIMENSIONS DE L'ASSISE</b>			<b>DIMENSIONS DU DOSSIER</b>								
		<b>L</b>	<b>P</b>	<b>H</b>	<b>L</b>	<b>P</b>	<b>H</b>	<b>L</b>	<b>H</b>							
		PO 20.5 MM 521	22.5 572	36 914	20 508	16.5 419	15.5-20.5 394-521	18 457	15-19 381-483							
		<b>RTA 2</b>			1 par boîte											

DESCRIPTION	CARACTÉRISTIQUES	MODÈLE	GRADES DE TEXTILE DE SÉRIE											
			1	2	3	4	5	6	7	8	9	10	11	12
 <p><b>Fauteuil fonctionnel posture à DB</b>                      TFC : 1.25 V.   1.14 M                      Poids unitaire : 32 LB   14.5 KG                      Poids - boîte : 36 LB   16.33 KG                      Volume - boîte : 5.75 PP   0.16 M<sup>3</sup></p>	 <p><b>RÉGLAGES</b>                      (2) Régl. pneum. hauteur                      (3) Inclinaison dossier                      (6) Haut. dos./sout. lomb.</p>	<b>2317</b>	456	496	530	569	632	691	750	801	865	925	1006	1121
		DIMENSIONS HORS TOUT			DIMENSIONS DE L'ASSISE			DIMENSIONS DU DOSSIER						
L	P	H	L	P	H	L	H							
PO 25.5	22.5	36	20	16.5	15.5-20.5	18	15-19							
MM 648	572	914	508	419	394-521	457	381-483							
		<b>RTA 2</b>		1 par boîte										
		Caractéristiques ergonomiques : C, D, G, H, M, N												

## SOLAR



modèle 8456



modèle 8457



modèle 8456NA











modèle 8457NA













## CARACTÉRISTIQUES DE SÉRIE

- Une solution raffinée et polyvalente pour la salle de conférence et les zones de travail collaboratif. Une conception signée Paul Brooks.
- Le bâti moulé d'une seule pièce est ultra léger (24 lb ou 10,9 kg) et surpasse les normes BIFMA pour les applications commerciales.
- L'avant arrondi de l'assise intégrant un bord au profil inversé offre un meilleur dégagement pour les jambes et un confort accru.
- Le levier intégré de réglage de la hauteur du siège est intuitif et facile à utiliser.
- La structure sous l'assise préserve la fluidité et la pureté des lignes qui définissent la gamme Solar.
- Tous les piétements sont munis de série de roulettes C1 noires pour planchers à moquette.

## CARACTÉRISTIQUES EN OPTION

- Le tissu maillé est offert dans les teintes suivantes, soit minuit (**MDN**), orage (**STM**) et tourterelle (**DVE**).
- Un piétement fini aluminium poli est offert en option. Préciser (**PA**). Ajouter 175 \$.
- Un piétement fini albâtre (**AE**) peut être commandé de pair avec un bâti fini bitume (**BK**). À préciser. Ajouter 35 \$.
- Un piétement fini bitume (**APT**) peut être commandé de pair avec un bâti fini albâtre (**ABR**). À préciser. Sans supplément.
- Des patins noirs pour planchers à revêtement dur sont offerts. Préciser (**HG**). Ajouter 49 \$.
- Des roulettes C9R pour planchers à revêtement dur sont offertes. Préciser (**ID**). Ajouter 21 \$.

DESCRIPTION	CARACTÉRISTIQUES	MODÈLE	GRADES DE TEXTILE DE SÉRIE							
 <p><b>Fauteuil basculant à DM en tissu maillé - piét.+bâti finis bitume</b> TFC : s.o. Poids unitaire : 20 LB   9.1 KG Poids - boîte : 27 LB   12.25 KG Volume - boîte : 9.5 P<sup>3</sup>   0.26 M<sup>3</sup></p>	<p>Caractéristiques ergonomiques : C, M</p>	Prix courant								
		<b>8456</b>	964							
					<b>DIMENSIONS HORS TOUT</b>		<b>DIMENSIONS DE L'ASSISE</b>		<b>DIMENSIONS DU DOSSIER</b>	
			<b>L</b>	<b>P</b>	<b>H</b>	<b>L</b>	<b>P</b>	<b>H</b>	<b>L</b>	<b>H</b>
		PO	23.5	23	37.5	19.25	17	16-20	19	19
MM	597	584	953	489	432	406-508	483	483		
		<b>RTA 1</b>		1 par boîte						
 <p><b>Fauteuil basculant à DM en tissu maillé - piét.+bâti finis albâtre</b> TFC : s.o. Poids unitaire : 20 LB   9.1 KG Poids - boîte : 27 LB   12.25 KG Volume - boîte : 9.5 P<sup>3</sup>   0.26 M<sup>3</sup></p>	<p>Caractéristiques ergonomiques : C, M</p>	Prix courant								
		<b>8457</b>	1068							
					<b>DIMENSIONS HORS TOUT</b>		<b>DIMENSIONS DE L'ASSISE</b>		<b>DIMENSIONS DU DOSSIER</b>	
			<b>L</b>	<b>P</b>	<b>H</b>	<b>L</b>	<b>P</b>	<b>H</b>	<b>L</b>	<b>H</b>
		PO	23.5	23	37.5	19.25	17	16-20	19	19
MM	597	584	953	489	432	406-508	483	483		
		<b>RTA 1</b>		1 par boîte						
 <p><b>Tabouret à DM en tissu maillé - piét.+bâti finis bitume</b> TFC : s.o. Poids unitaire : 24 LB   10.9 KG Poids - boîte : 31 LB   14.06 KG Volume - boîte : 9.5 P<sup>3</sup>   0.26 M<sup>3</sup></p>	<p>Caractéristiques ergonomiques : C, M</p>	Prix courant								
		<b>8456S</b>	1114							
					<b>DIMENSIONS HORS TOUT</b>		<b>DIMENSIONS DE L'ASSISE</b>		<b>DIMENSIONS DU DOSSIER</b>	
			<b>L</b>	<b>P</b>	<b>H</b>	<b>L</b>	<b>P</b>	<b>H</b>	<b>L</b>	<b>H</b>
		PO	23.5	23	46	19.25	17	23-31	19	19
MM	597	584	1168	489	432	584-787	483	483		
		<b>RTA 1</b>		1 par boîte						
 <p><b>Tabouret à DM en tissu maillé - piét.+bâti finis albâtre</b> TFC : s.o. Poids unitaire : 24 LB   10.9 KG Poids - boîte : 31 LB   14.06 KG Volume - boîte : 9.5 P<sup>3</sup>   0.26 M<sup>3</sup></p>	<p>Caractéristiques ergonomiques : C, M</p>	Prix courant								
		<b>8457S</b>	1213							
					<b>DIMENSIONS HORS TOUT</b>		<b>DIMENSIONS DE L'ASSISE</b>		<b>DIMENSIONS DU DOSSIER</b>	
			<b>L</b>	<b>P</b>	<b>H</b>	<b>L</b>	<b>P</b>	<b>H</b>	<b>L</b>	<b>H</b>
		PO	23.5	23	46	19.25	17	23-31	19	19
MM	597	584	1168	489	432	584-787	483	483		
		<b>RTA 1</b>		1 par boîte						

DESCRIPTION	CARACTÉRISTIQUES	MODÈLE	GRADES DE TEXTILE DE SÉRIE							
 <p><b>Chaise basculante à DM en tissu maillé - piét.+bâti finis bitume</b>                      TFC : s.o.                      Poids unitaire : 18 LB   8.2 KG                      Poids - boîte : 25 LB   11.34 KG                      Volume - boîte : 9.5 P<sup>3</sup>   0.26 M<sup>3</sup></p>	Caractéristiques ergonomiques : C, M	Prix courant <b>8456NA</b> 916								
		<b>DIMENSIONS HORS TOUT</b> L P H			<b>DIMENSIONS DE L'ASSISE</b> L P H			<b>DIMENSIONS DU DOSSIER</b> L H		
		PO	19.25	23	37.5	19.25	17	16-20	19	19
		MM	489	584	953	489	432	406-508	483	483
						1 par boîte				
 <p><b>Chaise basculante à DM en tissu maillé - piét.+bâti finis albâtre</b>                      TFC : s.o.                      Poids unitaire : 18 LB   8.2 KG                      Poids - boîte : 25 LB   11.34 KG                      Volume - boîte : 9.5 P<sup>3</sup>   0.26 M<sup>3</sup></p>	Caractéristiques ergonomiques : C, M	Prix courant <b>8457NA</b> 1014								
		<b>DIMENSIONS HORS TOUT</b> L P H			<b>DIMENSIONS DE L'ASSISE</b> L P H			<b>DIMENSIONS DU DOSSIER</b> L H		
		PO	19.25	23	37.5	19.25	17	16-20	19	19
		MM	489	584	953	489	432	406-508	483	483
						1 par boîte				
 <p><b>Tabouret sans acc. à DM en tissu maillé - piét.+bâti finis bitume</b>                      TFC : s.o.                      Poids unitaire : 22 LB   10 KG                      Poids - boîte : 29 LB   13.15 KG                      Volume - boîte : 9.5 P<sup>3</sup>   0.26 M<sup>3</sup></p>	Caractéristiques ergonomiques : C, M	Prix courant <b>8456SNA</b> 1058								
		<b>DIMENSIONS HORS TOUT</b> L P H			<b>DIMENSIONS DE L'ASSISE</b> L P H			<b>DIMENSIONS DU DOSSIER</b> L H		
		PO	19.25	23	46	19.25	17	23-31	19	19
		MM	489	584	1168	489	432	584-787	483	483
						1 par boîte				
 <p><b>Tabouret sans acc. à DM en tissu maillé - piét.+bâti finis albâtre</b>                      TFC : s.o.                      Poids unitaire : 22 LB   10 KG                      Poids - boîte : 29 LB   13.15 KG                      Volume - boîte : 9.5 P<sup>3</sup>   0.26 M<sup>3</sup></p>	Caractéristiques ergonomiques : C, M	Prix courant <b>8457SNA</b> 1153								
		<b>DIMENSIONS HORS TOUT</b> L P H			<b>DIMENSIONS DE L'ASSISE</b> L P H			<b>DIMENSIONS DU DOSSIER</b> L H		
		PO	19.25	23	46	19.25	17	23-31	19	19
		MM	489	584	1168	489	432	584-787	483	483
						1 par boîte				

## SOLO



modèle 5227



modèle 5226 (TTU)

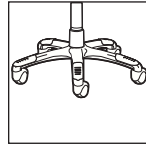





**Piètement ALU en option**  
Détails à droite.

### CARACTÉRISTIQUES DE SÉRIE

- Des coussins d'assise et de dossier profilés et des manchons en uréthane assurer un confort de longue durée.
- Tous les modèles (sauf le fauteuil et chaise d'appoint) sont dotés de série d'un piètement à cinq branches moulé par injection avec roulettes (**C65**) à doubles galets pour planchers à moquette.
- Le piètement et le bâti sont offerts en noir uniquement.
- La bride de jumelage 5233 permet de jumeler les sièges à piètement monobloc modèles 5225 et 5226.
- Le fauteuil est muni de série de patins noirs.
- Les modèles Solo 5225, 5227 et 5228 sont dotés de série d'accoudoirs à manchons en uréthane.
- Choix de rembourrage : tissus ou vinyles uniquement. Les modèles garnis d'un vinyle peuvent présenter des piqûres sur les coussins d'assise ou de dossier, s'il y a lieu.

### CARACTÉRISTIQUES EN OPTION

- Aucun autre choix d'accoudoirs n'est offert pour cette gamme.
- Le bâti est offert en option pour le fauteuil et chaise d'appoint (modèles 5225 et 5226) dans un fini tungstène (**TTU**). Sans supplément.
- Un piètement fini aluminium poli avec embouts noirs (**B2**) est offert. Préciser (**ALU**). Ajouter 131 \$.
- Un fini chromé est offert en option pour les sièges d'invités 5225 et 5226. Ajouter 10 % au prix du premier grade de textile.
- Une coquille de dossier en polyester résistant à l'abrasion est offerte en option. Résistant aux chocs. Noir uniquement. Préciser (**BKB**). Ajouter 9 \$.
- Le dossier peut être doté d'un bourrelet protecteur en nylon noir. Préciser (**EG**). Ajouter 22 \$.
- Pour les planchers à revêtement dur, commander des patins opaques qui ne marquent pas. Préciser (**NM**). Sans supplément.
- Pour des planchers à revêtement dur, commander des roulettes (**C65R**). Ajouter 21 \$.
- Pour plus de choix de roulettes, se reporter à la rubrique des accoudoirs et des roulettes (page 351). *Le prix des roulettes en option peut être supérieur à celui des roulettes de série de votre siège et la différence sera facturée. Lorsque le prix est inférieur, la différence ne sera pas créditée.*

DESCRIPTION	CARACTÉRISTIQUES	MODÈLE	GRADES DE TEXTILE DE SÉRIE												
			1	2	3	4	5	6	7	8	9	10	11	12	
 <p><b>Fauteuil</b> TFC : 1.25 V.   1.14 M Poids unitaire : 21 LB   9.5 KG Poids - boîte : 26.5 LB   12.02 KG Volume - boîte : 24 P<sup>3</sup>   0.67 M<sup>3</sup></p>	<p>Caractéristiques ergonomiques : M, N</p>	<b>5225</b>	328	368	402	441	504	563	622	673	737	797	878	993	
		<p><b>DIMENSIONS HORS TOUT</b></p> <p>L P H</p>			<p><b>DIMENSIONS DE L'ASSISE</b></p> <p>L P H</p>			<p><b>DIMENSIONS DU DOSSIER</b></p> <p>L H</p>							
		PO	24	25	34	21.5	18	17	21	17.5					
		MM	610	635	864	546	457	432	533	445					
			<p><b>RTA 00</b> 2 par boîte (prix et caractéristiques pour un siège uniquement)</p>												
 <p><b>Chaise d'appoint</b> TFC : 1.25 V.   1.14 M Poids unitaire : 17 LB   7.7 KG Poids - boîte : 22 LB   9.98 KG Volume - boîte : 20.75 P<sup>3</sup>   0.58 M<sup>3</sup></p>	<p>Caractéristiques ergonomiques : M, N</p>	<b>5226</b>	268	308	342	381	444	503	562	613	677	737	818	933	
		<p><b>DIMENSIONS HORS TOUT</b></p> <p>L P H</p>			<p><b>DIMENSIONS DE L'ASSISE</b></p> <p>L P H</p>			<p><b>DIMENSIONS DU DOSSIER</b></p> <p>L H</p>							
		PO	22	25.5	34	21.5	18	17	21	17.5					
		MM	559	648	864	546	457	432	533	445					
			<p><b>RTA 00</b> 2 par boîte (prix et caractéristiques pour un siège uniquement)</p>												
			<p>Prix courant</p>												
 <p><b>Brides de jumelage – Jeu de 2</b> TFC : s.o. Poids unitaire : 0.09 LB   0.04 KG Poids - boîte : 0.2 LB   0.09 KG Volume - boîte : 1 P<sup>3</sup>   0.02 M<sup>3</sup></p>		<b>5233</b>	15												
		<p><b>DIMENSIONS HORS TOUT</b></p> <p>L P H</p>			<p><b>DIMENSIONS DE L'ASSISE</b></p> <p>L P H</p>			<p><b>DIMENSIONS DU DOSSIER</b></p> <p>L H</p>							
		PO	0.87	7.75	1.5	-	-	-	-	-					
		MM	22	197	38	-	-	-	-	-					
			<p><b>RTA 00</b>  Prix est pour le jeu, caractéristiques pour une bride uniquement</p>												



DESCRIPTION CARACTÉRISTIQUES MODÈLE GRADES DE TEXTILE DE SÉRIE



**Fauteuil basculant à DH**  
 TFC : 1.5 V. | 1.37 M  
 Poids unitaire : 32 LB | 14.5 KG  
 Poids - boîte : 37.5 LB | 17.01 KG  
 Volume - boîte : 22.5 P<sup>3</sup> | 0.63 M<sup>3</sup>

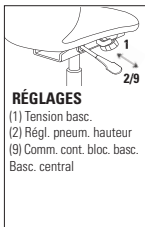

**RÉGLAGES**  
 (1) Tension basc.  
 (2) Régl. pneum. hauteur  
 (9) Comm. cont. bloc. basc.  
 Basc. central

Caractéristiques ergonomiques :  
 A, B, C, M, N, S

MODÈLE	1	2	3	4	5	6	7	8	9	10	11	12
5227	468	516	557	603	680	750	821	882	959	1031	1128	1266

	DIMENSIONS HORS TOUT			DIMENSIONS DE L'ASSISE			DIMENSIONS DU DOSSIER	
	L	P	H	L	P	H	L	H
PO	24	25.5	38	21.5	18	16-20	21	20
MM	610	648	965	546	457	406-508	533	508

**RTA 00** 2 par boîte (prix et caractéristiques pour un siège uniquement)



**Fauteuil basculant à DB**  
 TFC : 1.25 V. | 1.14 M  
 Poids unitaire : 29 LB | 13.2 KG  
 Poids - boîte : 34.5 LB | 15.65 KG  
 Volume - boîte : 22.5 P<sup>3</sup> | 0.63 M<sup>3</sup>

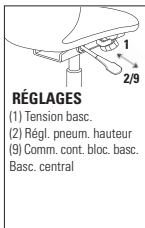

**RÉGLAGES**  
 (1) Tension basc.  
 (2) Régl. pneum. hauteur  
 (9) Comm. cont. bloc. basc.  
 Basc. central

Caractéristiques ergonomiques :  
 A, B, C, M, N, S

MODÈLE	1	2	3	4	5	6	7	8	9	10	11	12
5228	427	467	501	540	603	662	721	772	836	896	977	1092

	DIMENSIONS HORS TOUT			DIMENSIONS DE L'ASSISE			DIMENSIONS DU DOSSIER	
	L	P	H	L	P	H	L	H
PO	24	24.5	34	21.5	18	16-20	21	16
MM	610	622	864	546	457	406-508	533	406

**RTA 00** 2 par boîte (prix et caractéristiques pour un siège uniquement)

## SORA



modèle 6942-8



modèle 6942-8

### MÉCANISME :

#### Basculement synchronisé avec capteur de poids (-8)

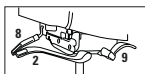

#### RÉGLAGES

- Autorég. tension basc.
- (2) Régl. pneum. hauteur
- Haut. dos./sout. lomb.
- (8) Prof. assise par couliss.
- (9) Bloc. basc. pos. multiples

#### Caractéristiques ergonomiques :

B, C, D, E, H, L, M, N, Q, R, U, V

### CARACTÉRISTIQUES DE SÉRIE

- La gamme Sora propose trois formats d'assises et deux formats de dossiers pour répondre aux besoins d'utilisateurs de toutes tailles.
- Le haut du dossier permet une grande liberté de mouvement latéral.
- Les sièges sont dotés d'un mécanisme de basculement synchronisé avec capteur de poids (8) qui n'exige aucun réglage de la tension du basculement.
- Le mécanisme sur coulisse de réglage de la profondeur de l'assise (MD) à levier sur le côté est de série.
- Un réglage sur une course de 4,4 po à la verticale à la partie lombaire assure un confort et un soutien personnalisés.
- Les sièges sont dotés de série du cylindre pneumatique de qualité supérieure Descente en douceur<sup>MC</sup> de Global, d'une course de 4 po, qui permet de placer facilement le siège exactement à la hauteur voulue.
- Les accoudoirs se règlent en hauteur sur une course de 4,5 po.
- Un piétement à cinq branches moulé par injection en nylon noir renforcé à la fibre de verre muni de roulettes à doubles galets pour planchers à moquette est de série.
- La gamme Sora respecte toutes les dernières exigences des normes BIFMA G1, GSA et ONGC.
- Le bâti est offert en noir uniquement.
- Choix de rembourrage : tissus, vinyles ou cuirs. Les modèles garnis d'un vinyle ou cuir peuvent présenter des piqûres sur les coussins d'assise ou de dossier, s'il y a lieu.

### CARACTÉRISTIQUES EN OPTION

- Des accoudoirs à hauteur réglable (E2), à hauteur et à écartement réglables (E3) et ergonomiques (E4) sont offerts.
- Les accoudoirs articulés ergonomiques (E4) se règlent en hauteur et s'écartent (course de 1,4 po) et sont dotés de manchons coulissants (course de 1 po sur la largeur et de 2 po sur la profondeur). Les manchons pivotent également de 20° vers l'intérieur ou 10° vers l'extérieur, s'orientant vers le clavier ou vers la souris.
- Vingt-quatre teintes éclatantes sont offertes pour le tissu maillé du dossier.

Ajouter les codes d'options dans l'ordre suivant :

- **Numéro de modèle**  
6941 Dossier haut  
6942 Dossier moyen
- **Textile**  
Préciser le code.
- **Mécanisme**  
(8) Basculement synchronisé avec capteur de poids.
- **Accoudoirs**  
(E2) Accoudoirs à hauteur réglable. Sans supplément.  
(E3) Accoudoirs à hauteur et à écartement réglable. Ajouter 46 \$.  
(E4) Accoudoirs articulés ergonomiques. Ajouter 131 \$.
- **Piétement**  
(B7) Piétement en nylon noir. Sans supplément.  
(A7) Piétement fini aluminium poli. Ajouter 131 \$.
- **Roulettes**  
(82) Roulettes à doubles galets pour planchers à moquette (C82). Sans supplément.  
(8R) Roulettes à doubles galets pour planchers à revêtement dur (C82R). Ajouter 21 \$.
- **Tissu maillé** (Les teintes sont illustrées sur le site Web)  
(VU10) Rive  
(VU11) Dune  
(VU12) Soleil couchant  
(VU13) Chocolat  
(VU14) Pâturin arctique  
(VU15) Ardoise  
(VU16) Mascaret  
(VU17) Lichen  
(VU18) Rose rouge  
(VU19) Noir franc  
(VU20) Blanc  
(VU21) Limette  
(VU23) Chartreuse  
(VU26) Bleu primaire  
(VU28) Sky  
(VU32) Primary Blue  
(VU34) Tangerine  
(VU37) Paprika  
(VU40) Millet  
(VU43) Chardonneret  
(VU55) Tourterelle  
(VU63) Argent  
(VU65) Rose vif  
(VU70) Mitaine rouge



- **Assise**  
(P) Petite assise, 17 po de largeur.  
(S) Assise régulière, 18,5 po de largeur.  
(G) Grande assise, 19,5 po de largeur.
- **Cylindre**  
(4L) Régulier (4 po). Sans supplément.  
(5L) Haut (5 po). Hauteur du siège : 17,5 po - 22,5 po. Sans supplément.  
(4S) Cylindre court (4 po). Hauteur du siège : 14,8 po - 18,7 po. Course de réglage en hauteur d'un siège doté de roulettes (C1). Sans supplément.

### EXEMPLE D'UN CODE POUR LA COMMANDE D'UN SIÈGE SORA

6942	-HD08	-8	-E4	-A7	-82	-VU32	-S	-4L
modèle	textile	mécanisme	accoudoirs	piétement	roulettes	tissu maillé	assise	cylindre

Sora - Mesures dimensionnelles : Mesures calculées pour un mécanisme de basculement synchronisé avec capteur de poids				
	Distance entre les accoudoirs (le pivotement n'est pas compris)	Hauteur standard des accoudoirs	Plage de réglage de la profondeur de l'assise	Hauteur standard du siège
<b>Petite assise (P)</b> Cyl. Descente en douceur 4 po; acc. (E4)	14,7 po - 17,5 po = régl. 2,8 po 373 mm - 443 mm = régl. 70 mm	7 po - 11,5 po 176 mm - 297 mm	15,5 po - 18,5 po 394 mm - 470 mm	16,1 po - 20,1 po 410 mm - 511 mm
<b>Assise régulière (S)</b> Cyl. Descente en douceur 4 po; acc. (E4)	16,2 po - 19 po = régl. 2,8 po 414 mm - 484 mm = régl. 70 mm		16,5 po - 19,5 po 420 mm - 495 mm	
<b>Grande assise (G)</b> Cyl. Descente en douceur 4 po; acc. (E4)	17,2 po - 20 po = régl. 2,8 po 437 mm - 507 mm = régl. 70 mm		17,5 po - 19,75 po 444 mm - 502 mm	

Les mesures mentionnées ont été prises conformément aux exigences des normes BIFMA G1-2013 / ONGC 44.232-2008.

DESCRIPTION	CARACTÉRISTIQUES	MODÈLE	GRADES DE TEXTILE DE SÉRIE														
			1	2	3	4	5	6	7	8	9	10	11	12			
 <p><b>Fauteuil à basc. synchro à DH avec capteur de poids</b>                      TFC : 1 V.   0.91 M                      Poids unitaire : 48 LB   21.8 KG                      Poids - boîte : 59 LB   26.76 KG                      Volume - boîte : 22.5 P<sup>3</sup>   0.63 M<sup>3</sup></p>		<b>6941</b>	1086	1118	1145	1176	1227	1274	1321	1362	1413	1461	1526	1618			
			<b>DIMENSIONS HORS TOUT</b>			<b>DIMENSIONS DE L'ASSISE</b>			<b>DIMENSIONS DU DOSSIER</b>								
			<b>L</b>	<b>P</b>	<b>H</b>	<b>L</b>	<b>P</b>	<b>H</b>	<b>L</b>	<b>H</b>							
			PO 25	24	42.5	18.5	16.5-19.5	16.1-20.1	18	26							
			MM 635	610	1080	470	419-495	409-511	457	660							
			<b>RTA 00</b>		1 par boîte												
			 <p><b>Fauteuil à basc. synchro à DM avec capteur de poids</b>                      TFC : 1 V.   0.91 M                      Poids unitaire : 46 LB   20.9 KG                      Poids - boîte : 57 LB   25.85 KG                      Volume - boîte : 22.5 P<sup>3</sup>   0.63 M<sup>3</sup></p>		<b>6942</b>	1060	1092	1119	1150	1201	1248	1295	1336	1387	1435	1500	1592
						<b>DIMENSIONS HORS TOUT</b>			<b>DIMENSIONS DE L'ASSISE</b>			<b>DIMENSIONS DU DOSSIER</b>					
						<b>L</b>	<b>P</b>	<b>H</b>	<b>L</b>	<b>P</b>	<b>H</b>	<b>L</b>	<b>H</b>				
PO 25	24	40.5				18.5	16.5-19.5	16.1-20.1	18	24							
MM 635	610	1029				470	419-495	409-511	457	610							
<b>RTA 00</b>		1 par boîte															

## STREAM



modèle 2073APP



modèle 2074AUU

### CHOIX DE MÉCANISMES :

#### Mécanisme basculant (sièges)

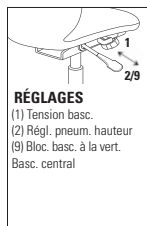

Caractéristiques ergonomiques :  
A, B, C, M, N, S

#### Mécanisme fonctionnel (tabouret)

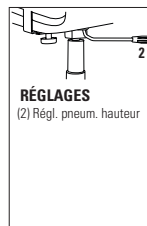

Caractéristiques ergonomiques :  
C, M, N

### Sièges polyvalents Stream



Se reporter à la page 204 pour les sièges polyvalents Stream.

### CARACTÉRISTIQUES DE SÉRIE

- Des sièges fonctionnels et des tabourets à hauteur réglable viennent s'ajouter à notre populaire gamme Stream.
- Les sièges fonctionnels sont offerts dotés d'un mécanisme basculant uniquement.
- Les tabourets à hauteur réglable sont offerts dotés d'un mécanisme fonctionnel uniquement.
- Un piètement de style gouverneur à cinq branches en nylon chargé à la fibre de verre (**B7**) avec des roulettes à doubles galets pour planchers à moquette (**C82**) est de série pour les sièges fonctionnels et les tabourets à hauteur réglable.
- Les modules sont offerts sans accoudoirs, ou avec des accoudoirs d'une teinte assortie à celle de l'assise et du dossier.
- Les modèles de sièges sur socle permettent d'installer des sièges à emplacement fixe à divers endroits comme les amphithéâtres, les classes, les bancs de jurys, les espaces publics et bien plus encore. Le socle doit être fixé au sol (fixations non comprises). Se reporter au Guide d'installation des bases sur socle ou au site Web pour plus de détails.
- Choix de rembourrage : tissus, vinyles ou cuirs. Les modèles garnis d'un vinyle ou cuir peuvent présenter des piqûres sur les coussins d'assise ou de dossier, s'il y a lieu.

### CARACTÉRISTIQUES EN OPTION



- Les assises et dossiers en polypropylène sont offerts dans un choix de 14 teintes, soit récif (**BZB**), cactus (**CCT**), carotte (**CRO**), stratus (**IVC**), dijon (**DJN**), aubergine (**EGP**), brume (**FOG**), givre (**FRO**), encre (**INK**), café au lait (**LAB**), nocturne (**BLK**), sable (**SND**), écarlate (**SAR**) et ombre (**SHW**). À préciser.
- Les modèles de sièges sur socle sont dotés d'une base noire et d'un cylindre réglable en hauteur sur 2 po. Préciser :  
**(SH)** Pivotant, mécanisme de retour automatique à la hauteur maximale. Sans supplément.  
**(SN)** Non pivotant, mécanisme de retour automatique à la hauteur maximale. Ajouter 16 \$.  
**(SC)** Pivotant, mécanismes de retour automatique au centre et à la hauteur maximale. Ajouter 26 \$.









Ajouter les codes d'options dans l'ordre suivant :









- Numéro de modèle**  
**2073** Siège basculant  
**2074** Tabouret à hauteur réglable  
**- Suffixe accoudoirs (ajouter à la fin du numéro de modèle)**  
**(A)** Siège avec accoudoirs.  
**(N)** Siège sans accoudoirs.  
**- Suffixe rembourrage (ajouter à la fin du numéro de modèle)**  
**(PP)** Dossier en plastique, assise en plastique.  
**(PU)** Dossier en plastique, assise rembourrée.  
**(UU)** Dossier rembourré, assise rembourrée.
- Textile**  
 Préciser le code pour le dossier (modèles UU uniquement)  
 Préciser le code pour l'assise (modèles PU et UU uniquement)
- Fini de l'assise et du dossier** (sans supplément)  
**(BZB)** Récif **(FRO)** Givre  
**(CCT)** Cactus **(INK)** Encre  
**(CRO)** Carotte **(LAB)** Café au lait  
**(IVC)** Stratus **(BLK)** Nocturne  
**(DJN)** Dijon **(SND)** Sable  
**(EGP)** Aubergine **(SAR)** Écarlate  
**(FOG)** Brume **(SHW)** Ombre
- Fini du bâti**  
**(BK)** Noir. Sans supplément.  
**(TN)** Tungstène. Sans supplément.  
**(CM)** Chromé. Ajouter 25 \$.
- Fini du piètement**  
**(B7)** Nylon noir. Sans supplément.  
**(A7)** Aluminium poli. Ajouter 131 \$.
- Roulettes**  
**(82)** C82 pour planchers à moquette.  
**(8R)** C82R pour planchers à revêtement dur. Ajouter 21 \$.







### EXEMPLE D'UN CODE POUR LA COMMANDE D'UN SIÈGE FONCTIONNEL STREAM :

2073APP	-	-	-IVC	-CM	-A7	-82
Modèle	Textile – Dossier	Textile – Assise	Fini – Assise et dossier	Fini – Bâti	Fini – Piètement	Roulettes

DESCRIPTION	CARACTÉRISTIQUES	MODÈLE	GRADES DE TEXTILE DE SÉRIE					
 <p><b>Fauteuil basculant</b>                      TFC : s.o.                      Poids unitaire : 28 LB   12.7 KG                      Poids - boîte : 37 LB   16.78 KG                      Volume - boîte : 17.5 P<sup>3</sup>   0.49 M<sup>3</sup></p>	Assise et dossier en polypropylène.	Prix courant						
		<b>2073APP</b>	741					
				<b>DIMENSIONS HORS TOUT</b>	<b>DIMENSIONS DE L'ASSISE</b>		<b>DIMENSIONS DU DOSSIER</b>	
		PO	24	23.5	33.5	18	18	15.5-20.5
MM	610	597	851	457	457	394-521	406	419
		<b>RTA 00</b>	1 par boîte					
 <p><b>Fauteuil basculant - siège sur socle</b>                      TFC : s.o.                      Poids unitaire : 26 LB   11.8 KG                      Poids - boîte : 34 LB   15.42 KG                      Volume - boîte : 10.25 P<sup>3</sup>   0.29 M<sup>3</sup></p>	Assise et dossier en polypropylène.	Prix courant						
		<b>2073APPPB</b>	992					
				<b>DIMENSIONS HORS TOUT</b>	<b>DIMENSIONS DE L'ASSISE</b>		<b>DIMENSIONS DU DOSSIER</b>	
		PO	24	23.5	33.5	18	18	16.5-18.5
MM	610	597	851	457	457	419-470	406	419
		<b>RTA 2</b>	1 par boîte					

DESCRIPTION	CARACTÉRISTIQUES	MODÈLE	GRADES DE TEXTILE DE SÉRIE											
			1	2	3	4	5	6	7	8	9	10	11	12
 <b>2073APU</b>	<b>Fauteuil basculant</b> TFC : 0.75 V.   0.69 M Poids unitaire : 31 LB   14.1 KG Poids - boîte : 40 LB   18.14 KG Volume - boîte : 17.5 P <sup>3</sup>   0.49 M <sup>3</sup>	<b>2073APU</b> Assise rembourrés	866	890	910	934	972	1007	1042	1073	1111	1147	1196	1265
			<b>DIMENSIONS HORS TOUT</b> L P H <b>DIMENSIONS DE L'ASSISE</b> L P H <b>DIMENSIONS DU DOSSIER</b> L H											
			PO 24	23.5	33.5	18	18	16-21			16	16		
			MM 610	597	851	457	457	406-533			406	406		
			<b>RTA 00</b>	1 par boîte										
 <b>2073AUU</b>	<b>Fauteuil basculant</b> TFC : 0.75 V.   0.69 M Poids unitaire : 31 LB   14.1 KG Poids - boîte : 40 LB   18.14 KG Volume - boîte : 17.5 P <sup>3</sup>   0.49 M <sup>3</sup>	<b>2073AUU</b> Assise et dossier rembourrés	985	1009	1029	1053	1091	1126	1161	1192	1230	1266	1315	1384
			<b>DIMENSIONS HORS TOUT</b> L P H <b>DIMENSIONS DE L'ASSISE</b> L P H <b>DIMENSIONS DU DOSSIER</b> L H											
			PO 24	23.5	33.5	18	18	16-21			16	16		
			MM 610	597	851	457	457	406-533			406	406		
			<b>RTA 00</b>	1 par boîte										
 <b>2073APUPB</b>	<b>Fauteuil basculant - siège sur socle</b> TFC : 0.75 V.   0.69 M Poids unitaire : 29 LB   13.2 KG Poids - boîte : 37 LB   16.78 KG Volume - boîte : 10.25 P <sup>3</sup>   0.29 M <sup>3</sup>	<b>2073APUPB</b> Assise rembourrés	1123	1147	1167	1191	1229	1264	1299	1330	1368	1404	1453	1522
			<b>DIMENSIONS HORS TOUT</b> L P H <b>DIMENSIONS DE L'ASSISE</b> L P H <b>DIMENSIONS DU DOSSIER</b> L H											
			PO 24	23.5	33.5	18	18	16.5-18.5			16	16		
			MM 610	597	851	457	457	419-470			406	406		
			<b>RTA 2</b>	1 par boîte										
 <b>2073AUUPB</b>	<b>Fauteuil basculant - siège sur socle</b> TFC : 0.75 V.   0.69 M Poids unitaire : 29 LB   13.2 KG Poids - boîte : 37 LB   16.78 KG Volume - boîte : 10.25 P <sup>3</sup>   0.29 M <sup>3</sup>	<b>2073AUUPB</b> Assise et dossier rembourrés	1246	1270	1290	1314	1352	1387	1422	1453	1491	1527	1576	1645
			<b>DIMENSIONS HORS TOUT</b> L P H <b>DIMENSIONS DE L'ASSISE</b> L P H <b>DIMENSIONS DU DOSSIER</b> L H											
			PO 24	23.5	33.5	18	18	16.5-18.5			16	16		
			MM 610	597	851	457	457	419-470			406	406		
			<b>RTA 2</b>	1 par boîte										
	<b>Chaise basculante</b> TFC : s.o. Poids unitaire : 24 LB   10.9 KG Poids - boîte : 33 LB   14.97 KG Volume - boîte : 17.5 P <sup>3</sup>   0.49 M <sup>3</sup>	<b>2073NPP</b> Assise et dossier en polypropylène.	Prix courant <b>2073NPP</b> 682											
			<b>DIMENSIONS HORS TOUT</b> L P H <b>DIMENSIONS DE L'ASSISE</b> L P H <b>DIMENSIONS DU DOSSIER</b> L H											
			PO 20.5	23.5	33.5	18	18	15.5-20.5			16	16.5		
			MM 521	597	851	457	457	394-521			406	419		
			<b>RTA 00</b>	1 par boîte										
	<b>Chaise basculante - siège sur socle</b> TFC : s.o. Poids unitaire : 22 LB   10 KG Poids - boîte : 30 LB   13.61 KG Volume - boîte : 10.25 P <sup>3</sup>   0.29 M <sup>3</sup>	<b>2073NPPPB</b> Assise et dossier en polypropylène.	Prix courant <b>2073NPPPB</b> 931											
			<b>DIMENSIONS HORS TOUT</b> L P H <b>DIMENSIONS DE L'ASSISE</b> L P H <b>DIMENSIONS DU DOSSIER</b> L H											
			PO 20.5	23.5	33.5	18	18	16.5-18.5			19	16.5		
			MM 521	597	851	457	457	419-470			483	419		
			<b>RTA 2</b>	1 par boîte										
 <b>2073NPU</b>	<b>Chaise basculante</b> TFC : 0.75 V.   0.69 M Poids unitaire : 27 LB   12.3 KG Poids - boîte : 36 LB   16.33 KG Volume - boîte : 17.5 P <sup>3</sup>   0.49 M <sup>3</sup>	<b>2073NPU</b> Assise rembourrés	806	830	850	874	912	947	982	1013	1051	1087	1136	1205
			<b>DIMENSIONS HORS TOUT</b> L P H <b>DIMENSIONS DE L'ASSISE</b> L P H <b>DIMENSIONS DU DOSSIER</b> L H											
			PO 20.5	23.5	33.5	18	18	16-21			16	16		
			MM 521	597	851	457	457	406-533			406	406		
			<b>RTA 00</b>	1 par boîte										
 <b>2073NUU</b>	<b>Chaise basculante</b> TFC : 0.75 V.   0.69 M Poids unitaire : 27 LB   12.3 KG Poids - boîte : 36 LB   16.33 KG Volume - boîte : 17.5 P <sup>3</sup>   0.49 M <sup>3</sup>	<b>2073NUU</b> Assise et dossier rembourrés	925	949	969	993	1031	1066	1101	1132	1170	1206	1255	1324
			<b>DIMENSIONS HORS TOUT</b> L P H <b>DIMENSIONS DE L'ASSISE</b> L P H <b>DIMENSIONS DU DOSSIER</b> L H											
			PO 20.5	23.5	33.5	18	18	16-21			16	16		
			MM 521	597	851	457	457	406-533			406	406		
			<b>RTA 00</b>	1 par boîte										

DESCRIPTION	CARACTÉRISTIQUES	MODÈLE	GRADES DE TEXTILE DE SÉRIE											
			1	2	3	4	5	6	7	8	9	10	11	12
 <b>2073NPUPB</b>	 <b>2073NUUPB</b>	<b>2073NPUPB</b> 1059 1083 1103 1127 1165 1200 1235 1266 1304 1340 1389 1458 Assise rembourrés												
			<b>2073NUUPB</b> 1185 1209 1229 1253 1291 1326 1361 1392 1430 1466 1515 1584 Assise et dossier rembourrés											
<b>DIMENSIONS HORS TOUT</b> L P H				<b>DIMENSIONS DE L'ASSISE</b> L P H			<b>DIMENSIONS DU DOSSIER</b> L H							
PO 20,5 23,5 33,5 18 18 16,5-18,5 MM 521 597 851 457 457 419-470						16 16 406 406								
TFC : 0.75 V.   0.69 M Poids unitaire : 25 LB   11.4 KG Poids - boîte : 33 LB   14.97 KG Volume - boîte : 10.25 P <sup>3</sup>   0.29 M <sup>3</sup>			<b>RTA 2</b> 1 par boîte											
	Prix courant		<b>2074APP</b> 860											
	<b>DIMENSIONS HORS TOUT</b> L P H			<b>DIMENSIONS DE L'ASSISE</b> L P H			<b>DIMENSIONS DU DOSSIER</b> L H							
PO 24 23,5 43 18 18 22-32 MM 610 597 1092 457 457 559-813						16 16,5 406 419								
TFC : s.o. Poids unitaire : 29 LB   13.2 KG Poids - boîte : 39.5 LB   17.92 KG Volume - boîte : 24 P <sup>3</sup>   0.67 M <sup>3</sup>			Assise et dossier en polypropylène. <b>RTA 00</b> 1 par boîte											
	Prix courant		<b>2074APPPB</b> 1115											
	<b>DIMENSIONS HORS TOUT</b> L P H			<b>DIMENSIONS DE L'ASSISE</b> L P H			<b>DIMENSIONS DU DOSSIER</b> L H							
PO 24 23,5 33 18 18 16-18 MM 610 597 838 457 457 406-457						16 16,5 406 419								
TFC : s.o. Poids unitaire : 26 LB   11.8 KG Poids - boîte : 34 LB   15.42 KG Volume - boîte : 10.25 P <sup>3</sup>   0.29 M <sup>3</sup>			Assise et dossier en polypropylène. <b>RTA 2</b> 1 par boîte											
 <b>2074APU</b>	 <b>2074AUU</b>	<b>2074APU</b> 985 1009 1029 1053 1091 1126 1161 1192 1230 1266 1315 1384 Assise rembourrés												
			<b>2074AUU</b> 1103 1127 1147 1171 1209 1244 1279 1310 1348 1384 1433 1502 Assise et dossier rembourrés											
<b>DIMENSIONS HORS TOUT</b> L P H				<b>DIMENSIONS DE L'ASSISE</b> L P H			<b>DIMENSIONS DU DOSSIER</b> L H							
PO 24 23,5 43 18 18 22,5-32,5 MM 610 597 1092 457 457 572-826						16 16 406 406								
TFC : 0.75 V.   0.69 M Poids unitaire : 32 LB   14.5 KG Poids - boîte : 42.5 LB   19.28 KG Volume - boîte : 24 P <sup>3</sup>   0.67 M <sup>3</sup>			<b>RTA 00</b> 1 par boîte											
 <b>2074APUPB</b>	 <b>2074AUUPB</b>	<b>2074APUPB</b> 1246 1270 1290 1314 1352 1387 1422 1453 1491 1527 1576 1645 Assise rembourrés												
			<b>2074AUUPB</b> 1371 1395 1415 1439 1477 1512 1547 1578 1616 1652 1701 1770 Assise et dossier rembourrés											
<b>DIMENSIONS HORS TOUT</b> L P H				<b>DIMENSIONS DE L'ASSISE</b> L P H			<b>DIMENSIONS DU DOSSIER</b> L H							
PO 24 23,5 33 18 18 16-18 MM 610 597 838 457 457 406-457						16 16 406 406								
TFC : 0.75 V.   0.69 M Poids unitaire : 29 LB   13.2 KG Poids - boîte : 37 LB   16.78 KG Volume - boîte : 10.25 P <sup>3</sup>   0.29 M <sup>3</sup>			<b>RTA 2</b> 1 par boîte											

DESCRIPTION	CARACTÉRISTIQUES	MODÈLE	GRADES DE TEXTILE DE SÉRIE											
 <p><b>Tabouret à hauteur réglable sans accoudoirs</b> TFC : s.o. Poids unitaire : 25 LB   11.4 KG Poids - boîte : 35.5 LB   16.1 KG Volume - boîte : 24 P<sup>3</sup>   0.67 M<sup>3</sup></p>	Assise et dossier en polypropylène.	Prix courant												
		<b>2074NPP</b>	801											
		<b>DIMENSIONS HORS TOUT</b>			<b>DIMENSIONS DE L'ASSISE</b>			<b>DIMENSIONS DU DOSSIER</b>						
		<b>L</b>	<b>P</b>	<b>H</b>	<b>L</b>	<b>P</b>	<b>H</b>	<b>L</b>	<b>H</b>					
		PO 20.5	23.5	43	18	18	22-32	16	16.5					
		MM 521	597	1092	457	457	559-813	406	419					
		RTA 00											1 par boîte	
 <p><b>Tabouret à hauteur réglable sans accoudoirs - siège sur socle</b> TFC : s.o. Poids unitaire : 22 LB   10 KG Poids - boîte : 30 LB   13.61 KG Volume - boîte : 10.25 P<sup>3</sup>   0.29 M<sup>3</sup></p>	Assise et dossier en polypropylène.	Prix courant												
		<b>2074NPPPB</b>	1054											
		<b>DIMENSIONS HORS TOUT</b>			<b>DIMENSIONS DE L'ASSISE</b>			<b>DIMENSIONS DU DOSSIER</b>						
		<b>L</b>	<b>P</b>	<b>H</b>	<b>L</b>	<b>P</b>	<b>H</b>	<b>L</b>	<b>H</b>					
		PO 20.5	23.5	33	18	18	16-18	19	16.5					
		MM 521	597	838	457	457	406-457	483	419					
		RTA 2											1 par boîte	
 <p><b>Tabouret à hauteur réglable sans accoudoirs</b> TFC : 0.75 V.   0.69 M Poids unitaire : 28 LB   12.7 KG Poids - boîte : 38.5 LB   17.46 KG Volume - boîte : 24 P<sup>3</sup>   0.67 M<sup>3</sup></p>		1 2 3 4 5 6 7 8 9 10 11 12												
		<b>2074NPU</b>	925	949	969	993	1031	1066	1101	1132	1170	1206	1255	1324
		Assise rembourrés												
 <p><b>Tabouret à hauteur réglable sans accoudoirs</b> TFC : 0.75 V.   0.69 M Poids unitaire : 28 LB   12.7 KG Poids - boîte : 38.5 LB   17.46 KG Volume - boîte : 24 P<sup>3</sup>   0.67 M<sup>3</sup></p>		1 2 3 4 5 6 7 8 9 10 11 12												
		<b>2074NUU</b>	1044	1068	1088	1112	1150	1185	1220	1251	1289	1325	1374	1443
		Assise et dossier rembourrés												
<b>DIMENSIONS HORS TOUT</b>			<b>DIMENSIONS DE L'ASSISE</b>			<b>DIMENSIONS DU DOSSIER</b>								
		<b>L</b>	<b>P</b>	<b>H</b>	<b>L</b>	<b>P</b>	<b>H</b>	<b>L</b>	<b>H</b>					
		PO 20.5	23.5	43	18	18	22.5-32.5	16	16					
		MM 521	597	1092	457	457	572-826	406	406					
		RTA 00											1 par boîte	
 <p><b>Tabouret à hauteur réglable sans accoudoirs - siège sur socle</b> TFC : 0.75 V.   0.69 M Poids unitaire : 25 LB   11.4 KG Poids - boîte : 33 LB   14.97 KG Volume - boîte : 10.25 P<sup>3</sup>   0.29 M<sup>3</sup></p>		1 2 3 4 5 6 7 8 9 10 11 12												
		<b>2074NPUPB</b>	1185	1209	1229	1253	1291	1326	1361	1392	1430	1466	1515	1584
		Assise rembourrés												
 <p><b>Tabouret à hauteur réglable sans accoudoirs - siège sur socle</b> TFC : 0.75 V.   0.69 M Poids unitaire : 25 LB   11.4 KG Poids - boîte : 33 LB   14.97 KG Volume - boîte : 10.25 P<sup>3</sup>   0.29 M<sup>3</sup></p>		1 2 3 4 5 6 7 8 9 10 11 12												
		<b>2074NUUPB</b>	1308	1332	1352	1376	1414	1449	1484	1515	1553	1589	1638	1707
		Assise et dossier rembourrés												
<b>DIMENSIONS HORS TOUT</b>			<b>DIMENSIONS DE L'ASSISE</b>			<b>DIMENSIONS DU DOSSIER</b>								
		<b>L</b>	<b>P</b>	<b>H</b>	<b>L</b>	<b>P</b>	<b>H</b>	<b>L</b>	<b>H</b>					
		PO 20.5	23.5	33	18	18	16-18	16	16					
		MM 521	597	838	457	457	406-457	406	406					
		RTA 2											1 par boîte	

## SPRITZ



model 6761-4



**Coussin lombaire en option**  
Choisissez la teinte de votre tissu maillé + coussin lombaire. Se reporter aux caractéristiques en option pour plus de détails.

## CHOIX DE MÉCANISMES :

### Mécanisme basculant (-4)

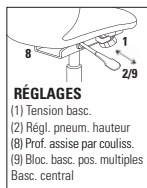

#### RÉGLAGES

(1) Tension basc.  
(2) Régl. pneum. hauteur  
(8) Prof. assise par couliss.  
(9) Bloc. basc. pos. multiples  
Basc. central

**Caractéristiques ergonomiques :**  
A, B, C, D, E, H, M, N, Q, S, U

### Mécanisme à basculement synchronisé avec capteur de poids (-8)

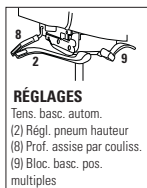

#### RÉGLAGES

Tens. basc. autom.  
(2) Régl. pneum hauteur  
(8) Prof. assise par couliss.  
(9) Bloc. basc. pos. multiples

**Caractéristiques ergonomiques :**  
A, B, C, D, E, H, L, M, N, Q, U

### Sièges polyvalents et imbricables Spritz



Les sièges polyvalents et imbricables Spritz se trouvent à la page 200.

## CARACTÉRISTIQUES DE SÉRIE

- D'un confort exceptionnel et proposant des modèles pour toutes les applications, la gamme se distingue par son dossier translucide haut de gamme en tissu maillé.
- Le mécanisme sur coulisse de réglage de la profondeur de l'assise (**MD**) à levier sur le côté est de série pour les modèles à basculement synchronisé avec capteur de poids.
- Les sièges sont dotés de série d'accoudoirs à hauteur réglable avec manchons coulissants (**G4**).
- Les sièges sont dotés de série du cylindre pneumatique de qualité supérieure Descente en douceur<sup>MC</sup> de Global qui permet de placer facilement le siège exactement à la hauteur voulue.
- Le piétement à cinq branches moulé par injection en nylon chargé à la fibre de verre avec roulettes (**C10**) à doubles galets pour planchers à moquette est de série.
- Choix de rembourrage pour l'assise et l'appui-tête (s'il y a lieu) : tissus, vinyles ou cuirs. Les modèles garnis d'un vinyle ou cuir peuvent présenter des piqûres sur les coussins d'assise ou de dossier, s'il y a lieu.

## CARACTÉRISTIQUES EN OPTION

- Pour plus de choix d'accoudoirs ou de roulettes, se reporter à la rubrique des accoudoirs et des roulettes (page 351). *Le prix des roulettes en option peut être supérieur à celui des roulettes de série de votre siège et la différence sera facturée. Lorsque le prix est inférieur, la différence ne sera pas créditée.*

Ajouter les codes d'options dans l'ordre suivant :

- **Numéro de modèle**  
**6760** Fauteuil fonctionnel, appui-tête  
**6761** Fauteuil fonctionnel  
Ajouter (-4) au numéro de modèle pour commander un mécanisme basculant.  
Ajouter (-8) au numéro de modèle pour commander un mécanisme à basculement synchronisé avec capteur de poids.
- **Textile**  
Préciser le code.
- **Accoudoirs**  
(**G4**) Accoudoirs en nylon noir et manchons en uréthane.  
(**C**) Accoudoirs à hauteur fixe en nylon noir. Sans supplément.
- **Piètement**  
(**SD**) Piètement en nylon noir.  
(**M2**) Piètement araignée fini chromé. Ajouter 68 \$.
- **Roulettes**  
(**DM**) Roulettes à doubles galets pour planchers à moquette (C10).  
(**DL**) Roulettes à doubles galets pour planchers à revêtement dur (C10R). Ajouter 20 \$.
- **Tissu maillé** (teintes illustrées sur le site Web)  
(**U1**) Noir  
(**U2**) Bourgogne  
(**U3**) Bleu  
(**U4**) Vert
- **Tissu maillé** avec coussin lombaire flexible. Ajouter 17 \$.  
(**5L**) Noir avec coussin lombaire  
(**6L**) Bourgogne avec coussin lombaire  
(**7L**) Bleu avec coussin lombaire  
(**8L**) Vert avec coussin lombaire
- **Vari-Width**  
(**WA**) Dispositif d'écartement des accoudoirs. Ajouter 84 \$.

## EXEMPLE D'UN CODE POUR LA COMMANDE D'UN SIÈGE SPRITZ : SIÈGE FONCTIONNEL

6761-8	-TC63	-G4	-M2	-DM	-5L	-WA
modèle	textile	accoudoirs	piètement	roulettes	tissu maillé	Vari-Width

## DESCRIPTION

## CARACTÉRISTIQUES

## MODÈLE

## GRADES DE TEXTILE DE SÉRIE



### Fauteuil basculant

TFC : 1 V. | 0.91 M  
Poids unitaire : 36 LB | 16.4 KG  
Poids - boîte : 48 LB | 21.77 KG  
Volume - boîte : 10.5 PP | 0.29 M<sup>3</sup>

	1	2	3	4	5	6	7	8	9	10	11	12
<b>6761-4</b>	793	825	852	883	934	981	1028	1069	1120	1168	1233	1325

	DIMENSIONS HORS TOUT			DIMENSIONS DE L'ASSISE			DIMENSIONS DU DOSSIER	
	L	P	H	L	P	H	L	H
PO	26	24	38.5	19.5	19	16-20	17.5	20
MM	660	610	978	495	483	406-508	445	508

**RTA 2** 1 par boîte



### Fauteuil à basc. synchro avec capteur de poids

TFC : 1 V. | 0.91 M  
Poids unitaire : 42 LB | 19.1 KG  
Poids - boîte : 54 LB | 24.49 KG  
Volume - boîte : 10.5 PP | 0.29 M<sup>3</sup>

	1	2	3	4	5	6	7	8	9	10	11	12
<b>6761-8</b>	872	904	931	962	1013	1060	1107	1148	1199	1247	1312	1404

	DIMENSIONS HORS TOUT			DIMENSIONS DE L'ASSISE			DIMENSIONS DU DOSSIER	
	L	P	H	L	P	H	L	H
PO	26	24	38.5	19.5	19-21.5	16-20	17.5	20
MM	660	610	978	495	483-546	406-508	445	508

**RTA 2** 1 par boîte



SUPRA



modèle 5330-4 (TUB)



modèle 5332 (TTU)



**Dossier antichoc**

Une coquille résistant aux chocs, offerte en noir uniquement, est de série à l'arrière du dossier de tous les modèles.



**Piètement aluminium en option**

Détails à droite.





modèle 5331-4 (TUB)





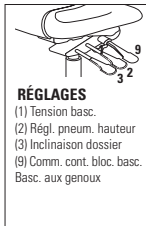

**CARACTÉRISTIQUES DE SÉRIE**

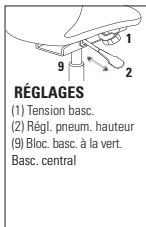
- Les coussins profilés supportent l'utilisateur en tout confort, dans une élégance contemporaine.
- D'un design inédit, les accoudoirs prennent appui sous l'assise et se prolongent jusqu'au dossier pour terminer en boucle à l'arrière du siège.
- Les modèles basculants présentent de série des accoudoirs finis tungstène et un piètement en nylon noir, indiqué par le code **(TUB)** après le numéro de modèle.
- Les accoudoirs sont dotés de manchons en uréthane noir durable mais doux et agréable au toucher.
- D'une durabilité exceptionnelle, la coquille décorative à l'arrière du dossier est fabriquée pour résister aux chocs et est offerte en noir uniquement.
- Tous les modèles (sauf les fauteuils d'invité) sont dotés de série d'un piètement araignée en nylon noir renforcé à la fibre de verre moulé par injection avec roulettes **(C65)** à doubles galets pour planchers à moquette.
- Des roulettes **(C33)** à doubles galets pour planchers à moquette sont de série pour le fauteuil 5332C.
- Choix de rembourrage : tissus, vinyles ou cuirs. Les modèles garnis d'un vinyle ou cuir peuvent présenter des piqûres sur les coussins d'assise ou de dossier, s'il y a lieu.

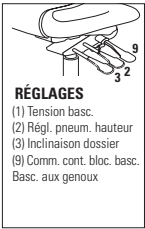
**CARACTÉRISTIQUES EN OPTION**

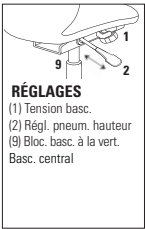
- Aucun autre choix d'accoudoirs n'est offert pour cette gamme.
- Le modèle 5332 peuvent être jumelés à l'aide de la bride de jumelage 5233.
- Un choix de patins est offert. Les patins doivent être choisis en fonction du revêtement de sol et l'état des lieux. Pour plus d'informations, se reporter à la rubrique des patins (page 357).
- Des patins à coussinet en feutre **(FG)** sont offerts pour les planchers à revêtement en vinyle, en liège ou stratifiés. À préciser. Ajouter 43 \$.
- Des patins à coussinet en caoutchouc **(RG)** sont offerts pour les planchers de bois, de pierre, de céramique ou à revêtement en vinyle ou stratifié. À préciser. Ajouter 43 \$.
- Des patins coussinés en acier **(B)** sont offerts pour le modèle 5332. Les patins ajoutent 0,5 po à la hauteur du siège. À préciser. Ajouter 17 \$.
- Des accoudoirs et un piètement araignée en métal finis tungstène sont également offerts pour les modèles basculants. Préciser **(TUT)** après le numéro de modèle. Ajouter 96 \$. (Dans ce cas, ils sont dotés d'un cylindre offrant une course de 3 po plutôt que le cylindre d'une course de 4 po de série de façon à maintenir la plage de réglage.)
- Les accoudoirs/bâti sont offerts dans un fini noir avec un piètement en nylon noir. Préciser **(TBB)**. Sans supplément.
- Un piètement fini aluminium poli est offert. Préciser **(TB5)**. Ajouter 131 \$.
- Les fauteuils d'invité sont offerts dans un fini noir **(TBL)** ou tungstène **(TTU)**. Sans supplément. Un bâti fini chromé est offert en option. Préciser **(CHM)**. Ajouter 84 \$.
- Modèles à piètement à cinq branches : Pour des planchers à revêtement dur, commander des roulettes **(C65R)**. Ajouter 21 \$.
- Fauteuil 5332C : Pour des planchers à revêtement dur, commander des roulettes **(C33R)**. Ajouter 16 \$.
- Pour plus de choix de roulettes, se reporter à la rubrique des accoudoirs et des roulettes (page 351). Le prix des roulettes en option peut être supérieur à celui des roulettes de série de votre siège et la différence sera facturée. Lorsque le prix est inférieur, la différence ne sera pas créditée.

DESCRIPTION	CARACTÉRISTIQUES	MODÈLE	GRADES DE TEXTILE DE SÉRIE														
			1	2	3	4	5	6	7	8	9	10	11	12			
 <p><b>Fauteuil à basc. aux genoux à DH</b> TFC : 1.5 V.   1.37 M Poids unitaire : 37 LB   16.8 KG Poids - boîte : 41 LB   18.6 KG Volume - boîte : 13.25 P³   0.37 M³</p>	 <p><b>RÉGLAGES</b> (1) Tension basc. (2) Régl. pneum. hauteur (3) Inclinaison dossier (9) Comm. cont. bloc. basc. Basc. aux genoux</p>	<p>Caractéristiques ergonomiques : A, B, C, J, M, N</p>	<b>5330-2</b>	844	892	933	979	1056	1126	1197	1258	1335	1407	1504	1642		
			<p><b>DIMENSIONS HORS TOUT</b></p> <p>L P H</p>			<p><b>DIMENSIONS DE L'ASSISE</b></p> <p>L P H</p>			<p><b>DIMENSIONS DU DOSSIER</b></p> <p>L H</p>								
			PO	26	27	42.5	21	18.5	16-20	20	24						
			MM	660	686	1080	533	470	406-508	508	610						
				<b>RTA 1</b>	1 par boîte												
 <p><b>Fauteuil basculant à DH</b> TFC : 1.5 V.   1.37 M Poids unitaire : 34 LB   15.5 KG Poids - boîte : 40 LB   18.14 KG Volume - boîte : 12 P³   0.33 M³</p>	 <p><b>RÉGLAGES</b> (1) Tension basc. (2) Régl. pneum. hauteur (9) Bloc. basc. à la vert. Basc. central</p>	<p>Caractéristiques ergonomiques : A, B, C, M, N, S</p>	<b>5330-4</b>	618	666	707	753	830	900	971	1032	1109	1181	1278	1416		
			<p><b>DIMENSIONS HORS TOUT</b></p> <p>L P H</p>			<p><b>DIMENSIONS DE L'ASSISE</b></p> <p>L P H</p>			<p><b>DIMENSIONS DU DOSSIER</b></p> <p>L H</p>								
			PO	26	27	42	21	18.5	16.5-21.5	20	24						
			MM	660	686	1067	533	470	419-546	508	610						
				<b>RTA 1</b>	1 par boîte												

DESCRIPTION	CARACTÉRISTIQUES	MODÈLE	GRADES DE TEXTILE DE SÉRIE													
			1	2	3	4	5	6	7	8	9	10	11	12		
 <p><b>Fauteuil à basc. aux genoux à DM</b>                      TFC : 1.25 V.   1.14 M                      Poids unitaire : 35 LB   15.9 KG                      Poids - boîte : 39 LB   17.69 KG                      Volume - boîte : 13.25 P<sup>3</sup>   0.37 M<sup>3</sup></p>	 <p><b>RÉGLAGES</b>                      (1) Tension basc.                      (2) Régl. pneum. hauteur                      (3) Inclinaison dossier                      (9) Comm. cont. bloc. basc.                      Basc. aux genoux</p>	<b>5331-2</b>	805	845	879	918	981	1040	1099	1150	1214	1274	1355	1470		
		<b>DIMENSIONS HORS TOUT</b>	<b>DIMENSIONS DE L'ASSISE</b>	<b>DIMENSIONS DU DOSSIER</b>												
		<b>L</b>	<b>P</b>	<b>H</b>	<b>L</b>	<b>P</b>	<b>H</b>	<b>L</b>	<b>H</b>							
		PO MM	26 660	26 660	39.5 1003	21 533	18.5 470	16-20 406-508	20 508	19.5 495						
			<b>RTA 1</b>	1 par boîte												
 <p><b>Fauteuil basculant à DM</b>                      TFC : 1.25 V.   1.14 M                      Poids unitaire : 31 LB   14.1 KG                      Poids - boîte : 37 LB   16.78 KG                      Volume - boîte : 12 P<sup>3</sup>   0.37 M<sup>3</sup></p>	 <p><b>RÉGLAGES</b>                      (1) Tension basc.                      (2) Régl. pneum. hauteur                      (9) Bloc. basc. à la vert.                      Basc. central</p>	<b>5331-4</b>	580	620	654	693	756	815	874	925	989	1049	1130	1245		
		<b>DIMENSIONS HORS TOUT</b>	<b>DIMENSIONS DE L'ASSISE</b>	<b>DIMENSIONS DU DOSSIER</b>												
		<b>L</b>	<b>P</b>	<b>H</b>	<b>L</b>	<b>P</b>	<b>H</b>	<b>L</b>	<b>H</b>							
		PO MM	26 660	26 660	39 991	21 533	18.5 470	16.5-21.5 419-546	20 508	19.5 495						
			<b>RTA 1</b>	1 par boîte												
 <p><b>Fauteuil</b>                      TFC : 1.25 V.   1.14 M                      Poids unitaire : 24 LB   10.9 KG                      Poids - boîte : 33 LB   14.97 KG                      Volume - boîte : 17.5 P<sup>3</sup>   0.49 M<sup>3</sup></p>	<p>Caractéristiques ergonomiques :                      A, B, C, J, M, N</p>	<b>5332</b>	471	511	545	584	647	706	765	816	880	940	1021	1136		
		<b>DIMENSIONS HORS TOUT</b>	<b>DIMENSIONS DE L'ASSISE</b>	<b>DIMENSIONS DU DOSSIER</b>												
		<b>L</b>	<b>P</b>	<b>H</b>	<b>L</b>	<b>P</b>	<b>H</b>	<b>L</b>	<b>H</b>							
		PO MM	25 635	25.5 648	36 914	21 533	18.5 470	17.5 445	20 508	19.5 495						
			<b>RTA 00</b>	1 par boîte												
 <p><b>Fauteuil sur roulettes</b>                      TFC : 1.25 V.   1.14 M                      Poids unitaire : 24 LB   10.9 KG                      Poids - boîte : 28 LB   12.7 KG                      Volume - boîte : 17 P<sup>3</sup>   0.48 M<sup>3</sup></p>	<p>Caractéristiques ergonomiques :                      M, N</p>	<b>5332C</b>	560	600	634	673	736	795	854	905	969	1029	1110	1225		
		<b>DIMENSIONS HORS TOUT</b>	<b>DIMENSIONS DE L'ASSISE</b>	<b>DIMENSIONS DU DOSSIER</b>												
		<b>L</b>	<b>P</b>	<b>H</b>	<b>L</b>	<b>P</b>	<b>H</b>	<b>L</b>	<b>H</b>							
		PO MM	25 635	25.5 648	38 965	21 533	18.5 470	18.5 470	20 508	19.5 495						
			<b>RTA 00</b>	1 par boîte												
 <p><b>Fauteuil à piétement en porte-à-faux</b>                      TFC : 1.25 V.   1.14 M                      Poids unitaire : 29 LB   13.2 KG                      Poids - boîte : 39 LB   17.69 KG                      Volume - boîte : 20.75 P<sup>3</sup>   0.58 M<sup>3</sup></p>	<p>Caractéristiques ergonomiques :                      M, N</p>	<b>5335</b>	580	620	654	693	756	815	874	925	989	1049	1130	1245		
		<b>DIMENSIONS HORS TOUT</b>	<b>DIMENSIONS DE L'ASSISE</b>	<b>DIMENSIONS DU DOSSIER</b>												
		<b>L</b>	<b>P</b>	<b>H</b>	<b>L</b>	<b>P</b>	<b>H</b>	<b>L</b>	<b>H</b>							
		PO MM	25 635	28 711	38 965	21 533	18.5 470	18.5 470	20 508	19.5 495						
			<b>RTA 00</b>	1 par boîte												

SUPRA-X



modèle 5336-3



modèle 5336-5



**Dossier antichoc**

Une coquille résistant aux chocs, offerte en noir uniquement, est de série à l'arrière du dossier de tous les modèles.















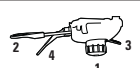

modèle 5337-6

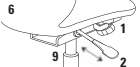







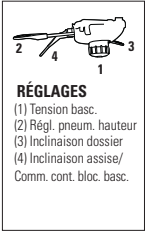

**CARACTÉRISTIQUES DE SÉRIE**

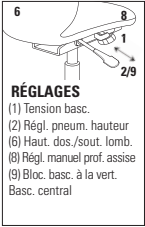
- Une gamme de sièges de bureau ergonomiques présentant un support lombaire réglable.
- Des leviers à l'arrière du dossier permettent de régler le support lombaire.
- D'une durabilité exceptionnelle, la coquille décorative à l'arrière du dossier est fabriquée pour résister aux chocs et est offerte en noir uniquement.
- Les sièges sont dotés d'accoudoirs à hauteur réglable avec manchons coulissants réiniformes en uréthanne durable et doux au toucher (**SC**).
- Le piétement et le bâti de série sont offerts en noir uniquement.
- Les sièges sont dotés de série d'un piétement araignée en nylon noir renforcé à la fibre de verre moulé par injection avec roulettes (**C65**) à doubles galets pour planchers à moquette.
- Le mécanisme d'écartement des accoudoirs Vari-Width (**WA**) est de série lorsque le siège est commandé avec des accoudoirs réglables. Le mécanisme permet d'écarter les accoudoirs de 2 po de part et d'autre de l'assise.
- Choix de rembourrage : tissus, vinyles ou cuirs (sauf les modèles inviolables). Les modèles garnis d'un vinyle ou cuir peuvent présenter des piqûres sur les coussins d'assise ou de dossier, s'il y a lieu.

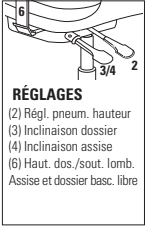
**CARACTÉRISTIQUES EN OPTION**

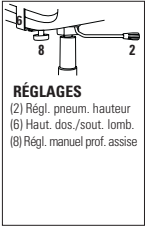
- Pour des planchers à revêtement dur, commander des roulettes (**C65R**). Ajouter 21 \$.
- Pour plus de choix de roulettes, se reporter à la rubrique des roulettes et des accoudoirs (page 356). *Le prix des roulettes en option peut être supérieur à celui des roulettes de série de votre siège et la différence sera facturée. Lorsque le prix est inférieur, la différence ne sera pas créditée.*

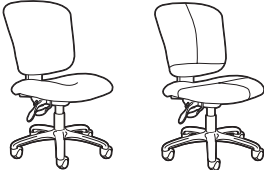
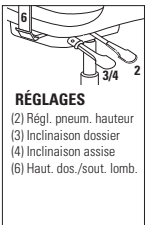
DESCRIPTION	CARACTÉRISTIQUES	MODÈLE	GRADES DE TEXTILE DE SÉRIE												
			1	2	3	4	5	6	7	8	9	10	11	12	
  <p><b>Fauteuil à basculements multiples à DH</b> TFC : 1.5 V.   1.37 M Poids unitaire : 46 LB   20.9 KG Poids - boîte : 58 LB   26.31 KG Volume - boîte : 10.5 PP   0.29 M<sup>3</sup></p> <p><b>Piqûres sur le cuir</b></p>	 <p><b>RÉGLAGES</b> (1) Tension basc. (2) Régl. pneum. hauteur (3) Inclinaison dossier (4) Inclinaison assise/Comm. cont. bloc. basc.</p> <p>Caractéristiques ergonomiques : A, B, C, D, E, G, H, M, N, Q, S</p>	<b>5333-3</b>	884	932	973	1019	1096	1166	1237	1298	1375	1447	1544	1682	
		<b>DIMENSIONS HORS TOUT</b> L P H			<b>DIMENSIONS DE L'ASSISE</b> L P H			<b>DIMENSIONS DU DOSSIER</b> L H							
		PO	26	26.5	41	20	19-20	16-21	18	23.5					
		MM	660	673	1041	508	483-508	406-533	457	597-					
						1 par boîte									
  <p><b>Fauteuil basculant à DH</b> TFC : 1.5 V.   1.37 M Poids unitaire : 43 LB   19.5 KG Poids - boîte : 55 LB   24.95 KG Volume - boîte : 10.5 PP   0.29 M<sup>3</sup></p> <p><b>Piqûres sur le cuir</b></p>	 <p><b>RÉGLAGES</b> (1) Tension basc. (2) Régl. pneum. hauteur (6) Haut. dos./sout. lomb. (9) Bloc. basc. à la vert. Basc. central</p> <p>Caractéristiques ergonomiques : A, B, C, D, E, H, M, N, Q, S</p>	<b>5333-4</b>	814	862	903	949	1026	1096	1167	1228	1305	1377	1474	1612	
		<b>DIMENSIONS HORS TOUT</b> L P H			<b>DIMENSIONS DE L'ASSISE</b> L P H			<b>DIMENSIONS DU DOSSIER</b> L H							
		PO	26	25.5	41.5	20	18-19	16-21	18	23					
		MM	660	648	1054	508	457-483	406-533	457	584					
						1 par boîte									
  <p><b>Fauteuil à basc. synchro à DH</b> TFC : 1.25 V.   1.14 M Poids unitaire : 45 LB   20.5 KG Poids - boîte : 57 LB   25.85 KG Volume - boîte : 10.5 PP   0.29 M<sup>3</sup></p> <p><b>Piqûres sur le cuir</b></p>	 <p><b>RÉGLAGES</b> (1) Tension basc. (2) Régl. pneum. hauteur (6) Haut. dos./sout. lomb. (9) Bloc. basc. à la vert. Basc. synchro.</p> <p>Caractéristiques ergonomiques : A, B, C, D, E, H, L, M, N, Q</p>	<b>5336-1</b>	938	978	1012	1051	1114	1173	1232	1283	1347	1407	1488	1603	
		<b>DIMENSIONS HORS TOUT</b> L P H			<b>DIMENSIONS DE L'ASSISE</b> L P H			<b>DIMENSIONS DU DOSSIER</b> L H							
		PO	26	26.5	37.5	20	19-20	16-21	18	16.5					
		MM	660	673	953	508	483-508	406-533	457	419					
						1 par boîte									

DESCRIPTION	CARACTÉRISTIQUES	MODÈLE	GRADES DE TEXTILE DE SÉRIE											
			1	2	3	4	5	6	7	8	9	10	11	12
 <p><b>Fauteuil à basculements multiples à DM</b> TFC : 1.25 V.   1.14 M Poids unitaire : 43 LB   19.5 KG Poids - boîte : 55 LB   24.95 KG Volume - boîte : 10.5 PP<sup>3</sup>   0.29 M<sup>3</sup></p>	 <p><b>RÉGLAGES</b> (1) Tension basc. (2) Régl. pneum. hauteur (3) Inclinaison dossier (4) Inclinaison assise/ Comm. cont. bloc. basc.</p>	<b>5336-3</b>	787	827	861	900	963	1022	1081	1132	1196	1256	1337	1452
			<b>DIMENSIONS HORS TOUT</b>			<b>DIMENSIONS DE L'ASSISE</b>			<b>DIMENSIONS DU DOSSIER</b>					
			<b>L</b>	<b>P</b>	<b>H</b>	<b>L</b>	<b>P</b>	<b>H</b>	<b>L</b>		<b>H</b>			
			PO MM	26 660	26.5 673	37.5 953	20 508	19-20 483-508	16-21 406-533	18 457		19.5 495		
	<b>RTA 2</b>		1 par boîte											
 <p><b>Fauteuil basculant à DM</b> TFC : 1.25 V.   1.14 M Poids unitaire : 41 LB   18.6 KG Poids - boîte : 53 LB   24.04 KG Volume - boîte : 10.5 PP<sup>3</sup>   0.29 M<sup>3</sup></p>	 <p><b>RÉGLAGES</b> (1) Tension basc. (2) Régl. pneum. hauteur (6) Haut. dos./sout. lomb. (8) Régl. manuel prof. assise (9) Bloc. basc. à la vert. Basc. central</p>	<b>5336-4</b>	717	757	791	830	893	952	1011	1062	1126	1186	1267	1382
			<b>DIMENSIONS HORS TOUT</b>			<b>DIMENSIONS DE L'ASSISE</b>			<b>DIMENSIONS DU DOSSIER</b>					
			<b>L</b>	<b>P</b>	<b>H</b>	<b>L</b>	<b>P</b>	<b>H</b>	<b>L</b>		<b>H</b>			
			PO MM	26 660	25.5 648	37.5 953	20 508	18-19 457-483	16-21 406-533	18 457		19 483		
	<b>RTA 2</b>		1 par boîte											
 <p><b>Fauteuil d'opérateur à DM</b> TFC : 1.25 V.   1.14 M Poids unitaire : 40 LB   18.2 KG Poids - boîte : 49 LB   22.23 KG Volume - boîte : 9.25 PP<sup>3</sup>   0.26 M<sup>3</sup></p>	 <p><b>RÉGLAGES</b> (2) Régl. pneum. hauteur (3) Inclinaison dossier (4) Inclinaison assise (6) Haut. dos./sout. lomb. Assise et dossier basc. libre</p>	<b>5336-5</b>	724	764	798	837	900	959	1018	1069	1133	1193	1274	1389
			<b>DIMENSIONS HORS TOUT</b>			<b>DIMENSIONS DE L'ASSISE</b>			<b>DIMENSIONS DU DOSSIER</b>					
			<b>L</b>	<b>P</b>	<b>H</b>	<b>L</b>	<b>P</b>	<b>H</b>	<b>L</b>		<b>H</b>			
			PO MM	26 660	27.5 699	37.5 953	20 508	18 457	16.5-21.5 419-546	18 457		18 457		
	<b>RTA 2</b>		1 par boîte											
 <p><b>Fauteuil fonctionnel à DM</b> TFC : 1.25 V.   1.14 M Poids unitaire : 33 LB   15 KG Poids - boîte : 39 LB   17.69 KG Volume - boîte : 6.75 PP<sup>3</sup>   0.19 M<sup>3</sup></p>	 <p><b>RÉGLAGES</b> (2) Régl. pneum. hauteur (6) Haut. dos./sout. lomb. (8) Régl. manuel prof. assise</p>	<b>5336-6</b>	597	637	671	710	773	832	891	942	1006	1066	1147	1262
			<b>DIMENSIONS HORS TOUT</b>			<b>DIMENSIONS DE L'ASSISE</b>			<b>DIMENSIONS DU DOSSIER</b>					
			<b>L</b>	<b>P</b>	<b>H</b>	<b>L</b>	<b>P</b>	<b>H</b>	<b>L</b>		<b>H</b>			
			PO MM	26 660	25 635	38.5 978	20 508	18.5-19.5 470-495	17-22 432-559	18 457		19 483		
	<b>RTA 1</b>		1 par boîte											
 <p><b>Chaise d'opérateur à DM</b> TFC : 1.25 V.   1.14 M Poids unitaire : 34 LB   15.5 KG Poids - boîte : 43 LB   19.5 KG Volume - boîte : 9.25 PP<sup>3</sup>   0.26 M<sup>3</sup></p>	 <p><b>RÉGLAGES</b> (2) Régl. pneum. hauteur (3) Inclinaison dossier (4) Inclinaison assise (6) Haut. dos./sout. lomb.</p>	<b>5337-5</b>	606	646	680	719	782	841	900	951	1015	1075	1156	1271
			<b>DIMENSIONS HORS TOUT</b>			<b>DIMENSIONS DE L'ASSISE</b>			<b>DIMENSIONS DU DOSSIER</b>					
			<b>L</b>	<b>P</b>	<b>H</b>	<b>L</b>	<b>P</b>	<b>H</b>	<b>L</b>		<b>H</b>			
			PO MM	20 508	27.5 699	37.5 953	20 508	17 432	16.5-21.5 419-546	18 457		18 457		
	<b>RTA 2</b>		1 par boîte											

DESCRIPTION CARACTÉRISTIQUES MODÈLE GRADES DE TEXTILE DE SÉRIE

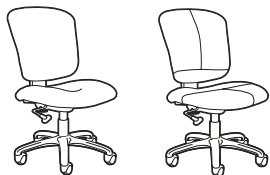

Piqûres sur le cuir

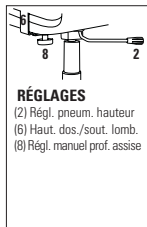

**Chaise fonctionnelle à DM**  
 TFC : 1.25 V. | 1.14 M  
 Poids unitaire : 27 LB | 12.3 KG  
 Poids - boîte : 30 LB | 13.61 KG  
 Volume - boîte : 6.75 P<sup>3</sup> | 0.19 M<sup>3</sup>

Caractéristiques ergonomiques :  
 C, D, E, M, N, Q

MODÈLE	1	2	3	4	5	6	7	8	9	10	11	12
5337-6	472	512	546	585	648	707	766	817	881	941	1022	1137

	DIMENSIONS HORS TOUT			DIMENSIONS DE L'ASSISE			DIMENSIONS DU DOSSIER	
	L	P	H	L	P	H	L	H
PO	20	25	38.5	20	18.5-19.5	17-22	18	19
MM	508	635	978	508	470-495	432-559	457	483

RTA 1 1 par boîte



Piqûres sur le cuir

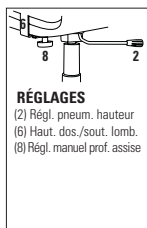

**Tabouret fonctionnel**  
 TFC : 1.25 V. | 1.14 M  
 Poids unitaire : 36 LB | 16.4 KG  
 Poids - boîte : 42 LB | 19.05 KG  
 Volume - boîte : 6.75 P<sup>3</sup> | 0.19 M<sup>3</sup>

Caractéristiques ergonomiques :  
 C, E, H, M, N, Q

MODÈLE	1	2	3	4	5	6	7	8	9	10	11	12
5338-6	858	898	932	971	1034	1093	1152	1203	1267	1327	1408	1523

	DIMENSIONS HORS TOUT			DIMENSIONS DE L'ASSISE			DIMENSIONS DU DOSSIER	
	L	P	H	L	P	H	L	H
PO	26	25	46.5	20	18.5-19.5	23.5-33.5	18	19
MM	660	635	1181	508	470-495	597-851	457	483

RTA 1 1 par boîte



Piqûres sur le cuir

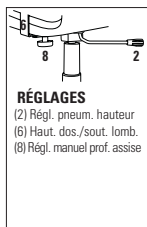

**Tabouret fonctionnel sans accoudoirs**  
 TFC : 1.25 V. | 1.14 M  
 Poids unitaire : 30 LB | 13.6 KG  
 Poids - boîte : 36 LB | 16.33 KG  
 Volume - boîte : 6.75 P<sup>3</sup> | 0.19 M<sup>3</sup>

Caractéristiques ergonomiques :  
 C, E, M, N

MODÈLE	1	2	3	4	5	6	7	8	9	10	11	12
5339-6	761	801	835	874	937	996	1055	1106	1170	1230	1311	1426

	DIMENSIONS HORS TOUT			DIMENSIONS DE L'ASSISE			DIMENSIONS DU DOSSIER	
	L	P	H	L	P	H	L	H
PO	20	25	46.5	20	18.5-19.5	23.5-33.5	18	19
MM	508	635	1181	508	470-495	597-851	457	483

RTA 1 1 par boîte

## SYNOPSIS



modèle 5080-3



modèle 5080-3









modèle 5091-4



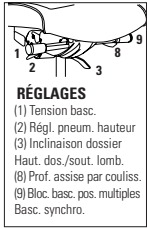

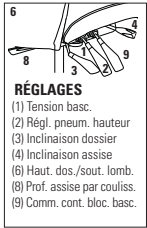

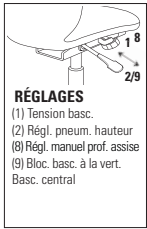

## CARACTÉRISTIQUES DE SÉRIE

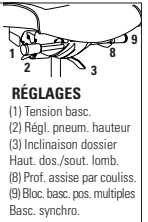
- Un dossier à courbe composée rehausse l'attrait et optimise le confort.
- Le réglage pneumatique de la hauteur du siège et le réglage de la hauteur du dossier assisté d'un mécanisme à rochet sont de série sur tous les modèles (sauf les fauteuils).
- Des accoudoirs fixes courbes dotés de manchons doux et durables sont de série pour les modèles 5090-4, 5091-4 et 5092.
- Des accoudoirs en T à hauteur réglable avec manchons en uréthane durable (**3B**) sont de série sur les modèles à basculements multiples, les tabourets et les modèles fonctionnels.
- Le mécanisme d'écartement des accoudoirs Vari-Width (**WA**) est de série lorsque le siège est commandé avec des accoudoirs réglables. Le mécanisme permet d'écarter les accoudoirs de 2 po de part et d'autre de l'assise.
- L'arrière du dossier des modèles à basculements multiples est doté d'une coquille résistant aux chocs, celui des tabourets est en plastique. L'arrière du dossier de tous les autres modèles est entièrement rembourré.
- Le mécanisme sur coulisse de réglage de la profondeur de l'assise à levier sur le côté est de série pour les modèles à basculement synchronisé et à basculements multiples.
- Tous les modèles (sauf les fauteuils) sont dotés de série d'un piétement à cinq branches moulé par injection avec roulettes (**C65**) à doubles galets pour planchers à moquette.
- Le bâti et les accoudoirs sont offerts dans un fini noir uniquement.
- Les modèles de sièges sur socle permettent d'installer des sièges à emplacement fixe à divers endroits comme les amphithéâtres, les classes, les bancs de jurys, les espaces publics et bien plus encore. Le socle doit être fixé au sol (fixations non comprises). Se reporter au Guide d'installation des bases sur socle ou au site Web pour plus de détails.
- Choix de rembourrage : tissus, vinyles ou cuirs. Les modèles garnis d'un vinyle ou cuir peuvent présenter des piqûres sur les coussins d'assise ou de dossier, s'il y a lieu.

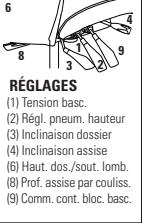

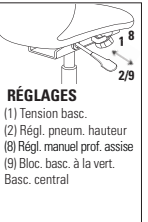

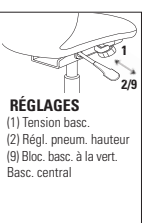
## CARACTÉRISTIQUES EN OPTION

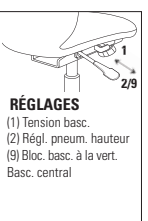
- Pour des planchers à revêtement dur, commander des roulettes (**C65R**). Ajouter 21 \$.
- Pour plus de choix d'accoudoirs ou de roulettes, se reporter à la rubrique des accoudoirs et des roulettes (page 351). *Le prix des roulettes en option peut être supérieur à celui des roulettes de série de votre siège et la différence sera facturée. Lorsque le prix est inférieur, la différence ne sera pas créditée.*
- Les modèles de sièges sur socle sont dotés d'une base noire et d'un cylindre réglable en hauteur sur 2 po. Préciser :
  - (**SH**) Pivotant, mécanisme de retour automatique à la hauteur maximale. Sans supplément.
  - (**SN**) Non pivotant, mécanisme de retour automatique à la hauteur maximale. Ajouter 16 \$.
  - (**SC**) Pivotant, mécanismes de retour automatique au centre et à la hauteur maximale. Ajouter 26 \$.

DESCRIPTION	CARACTÉRISTIQUES	MODÈLE	GRADES DE TEXTILE DE SÉRIE																																
			1	2	3	4	5	6	7	8	9	10	11	12																					
 <p><b>Fauteuil à bascule synchro à DH, acc. en T</b>                      TFC : 2 V.   1.83 M                      Poids unitaire : 55 LB   25 KG                      Poids - boîte : 65 LB   29.48 KG                      Volume - boîte : 14.25 P<sup>3</sup>   0.4 M<sup>3</sup></p>	 <p><b>RÉGLAGES</b>                      (1) Tension basc.                      (2) Régl. pneum. hauteur                      (3) Inclinaison dossier                      Haut. dos./sout. lomb.                      (8) Prof. assise par couliss.                      (9) Bloc. basc. pos. multiples                      Basc. synchro.</p>	5080-0	1129	1193	1247	1309	1411	1505	1599	1681	1783	1879	2009	2193																					
		<table border="1"> <thead> <tr> <th colspan="3">DIMENSIONS HORS TOUT</th> <th colspan="3">DIMENSIONS DE L'ASSISE</th> <th colspan="2">DIMENSIONS DU DOSSIER</th> </tr> <tr> <th>L</th><th>P</th><th>H</th> <th>L</th><th>P</th><th>H</th> <th>L</th><th>H</th> </tr> </thead> <tbody> <tr> <td>PO 24</td><td>25</td><td>46</td> <td>19.5</td><td>18-21</td><td>17-22</td> <td>19</td><td>26-28.5</td> </tr> <tr> <td>MM 610</td><td>635</td><td>1168</td> <td>495</td><td>457-533</td><td>432-559</td> <td>483</td><td>660-724</td> </tr> </tbody> </table>	DIMENSIONS HORS TOUT			DIMENSIONS DE L'ASSISE			DIMENSIONS DU DOSSIER		L	P	H	L	P	H	L	H	PO 24	25	46	19.5	18-21	17-22	19	26-28.5	MM 610	635	1168	495	457-533	432-559	483	660-724	RTA 1  1 par boîte
		DIMENSIONS HORS TOUT			DIMENSIONS DE L'ASSISE			DIMENSIONS DU DOSSIER																											
L	P	H	L	P	H	L	H																												
PO 24	25	46	19.5	18-21	17-22	19	26-28.5																												
MM 610	635	1168	495	457-533	432-559	483	660-724																												
 <p><b>Fauteuil à bascule multiples à DH, acc. en T</b>                      TFC : 2 V.   1.83 M                      Poids unitaire : 57 LB   25.9 KG                      Poids - boîte : 67 LB   30.39 KG                      Volume - boîte : 14.25 P<sup>3</sup>   0.4 M<sup>3</sup></p>	 <p><b>RÉGLAGES</b>                      (1) Tension basc.                      (2) Régl. pneum. hauteur                      (3) Inclinaison dossier                      (4) Inclinaison assise                      (8) Haut. dos./sout. lomb.                      (8) Prof. assise par couliss.                      (9) Comm. cont. bloc. basc.</p>	5080-3	1129	1193	1247	1309	1411	1505	1599	1681	1783	1879	2009	2193																					
		<table border="1"> <thead> <tr> <th colspan="3">DIMENSIONS HORS TOUT</th> <th colspan="3">DIMENSIONS DE L'ASSISE</th> <th colspan="2">DIMENSIONS DU DOSSIER</th> </tr> <tr> <th>L</th><th>P</th><th>H</th> <th>L</th><th>P</th><th>H</th> <th>L</th><th>H</th> </tr> </thead> <tbody> <tr> <td>PO 24</td><td>25</td><td>46</td> <td>19.5</td><td>18-21</td><td>17-22</td> <td>19</td><td>26-28.5</td> </tr> <tr> <td>MM 610</td><td>635</td><td>1168</td> <td>495</td><td>457-533</td><td>432-559</td> <td>483</td><td>660-724</td> </tr> </tbody> </table>	DIMENSIONS HORS TOUT			DIMENSIONS DE L'ASSISE			DIMENSIONS DU DOSSIER		L	P	H	L	P	H	L	H	PO 24	25	46	19.5	18-21	17-22	19	26-28.5	MM 610	635	1168	495	457-533	432-559	483	660-724	RTA 1  1 par boîte
		DIMENSIONS HORS TOUT			DIMENSIONS DE L'ASSISE			DIMENSIONS DU DOSSIER																											
L	P	H	L	P	H	L	H																												
PO 24	25	46	19.5	18-21	17-22	19	26-28.5																												
MM 610	635	1168	495	457-533	432-559	483	660-724																												
 <p><b>Fauteuil basculant à DH, acc. en T</b>                      TFC : 2 V.   1.83 M                      Poids unitaire : 38 LB   17.3 KG                      Poids - boîte : 45 LB   20.41 KG                      Volume - boîte : 9.75 P<sup>3</sup>   0.27 M<sup>3</sup></p>	 <p><b>RÉGLAGES</b>                      (1) Tension basc.                      (2) Régl. pneum. hauteur                      (8) Régl. manuel prof. assise                      (9) Bloc. basc. à la vert.                      Basc. central</p>	5080-4	1041	1105	1159	1221	1323	1417	1511	1593	1695	1791	1921	2105																					
		<table border="1"> <thead> <tr> <th colspan="3">DIMENSIONS HORS TOUT</th> <th colspan="3">DIMENSIONS DE L'ASSISE</th> <th colspan="2">DIMENSIONS DU DOSSIER</th> </tr> <tr> <th>L</th><th>P</th><th>H</th> <th>L</th><th>P</th><th>H</th> <th>L</th><th>H</th> </tr> </thead> <tbody> <tr> <td>PO 24,5</td><td>26,5</td><td>43,5</td> <td>19,5</td><td>18,5-19,5</td><td>16,5-21,5</td> <td>19</td><td>25,5</td> </tr> <tr> <td>MM 622</td><td>673</td><td>1105</td> <td>495</td><td>470-495</td><td>419-546</td> <td>483</td><td>648</td> </tr> </tbody> </table>	DIMENSIONS HORS TOUT			DIMENSIONS DE L'ASSISE			DIMENSIONS DU DOSSIER		L	P	H	L	P	H	L	H	PO 24,5	26,5	43,5	19,5	18,5-19,5	16,5-21,5	19	25,5	MM 622	673	1105	495	470-495	419-546	483	648	RTA 2  1 par boîte
		DIMENSIONS HORS TOUT			DIMENSIONS DE L'ASSISE			DIMENSIONS DU DOSSIER																											
L	P	H	L	P	H	L	H																												
PO 24,5	26,5	43,5	19,5	18,5-19,5	16,5-21,5	19	25,5																												
MM 622	673	1105	495	470-495	419-546	483	648																												

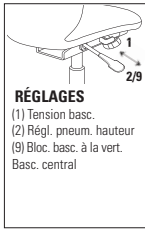
DESCRIPTION	CARACTÉRISTIQUES	MODÈLE	GRADES DE TEXTILE DE SÉRIE											
			1	2	3	4	5	6	7	8	9	10	11	12
 <p><b>Fauteuil à basc. synchro à DM, acc. en T</b>                      TFC : 1.75 V.   1.6 M                      Poids unitaire : 53 LB   24.1 KG                      Poids - boîte : 62 LB   28.12 KG                      Volume - boîte : 14.25 P<sup>3</sup>   0.4 M<sup>3</sup></p>	 <p><b>RÉGLAGES</b>                      (1) Tension basc.                      (2) Régl. pneum. hauteur                      (3) Inclinaison dossier                      Haut. dos./sout. lomb.                      (8) Prof. assise par couliss.                      (9) Bloc. basc. pos. multiples                      Basc. synchro.</p>	<b>5081-0</b>	1073	1129	1176	1231	1320	1402	1484	1556	1645	1729	1843	2004
			<b>DIMENSIONS HORS TOUT</b>			<b>DIMENSIONS DE L'ASSISE</b>			<b>DIMENSIONS DU DOSSIER</b>					
			<b>L</b>	<b>P</b>	<b>H</b>	<b>L</b>	<b>P</b>	<b>H</b>	<b>L</b>		<b>H</b>			
			PO MM	24 610	25 635	42 1067	19.5 495	18-21 457-533	17-22 432-559	19 483	22-24.5 559-622			
 <p><b>Fauteuil à basc. multiples à DM, acc. en T</b>                      TFC : 1.75 V.   1.6 M                      Poids unitaire : 55 LB   25 KG                      Poids - boîte : 64 LB   29.03 KG                      Volume - boîte : 14.25 P<sup>3</sup>   0.4 M<sup>3</sup></p>	 <p><b>RÉGLAGES</b>                      (1) Tension basc.                      (2) Régl. pneum. hauteur                      (3) Inclinaison dossier                      (4) Inclinaison assise                      (6) Haut. dos./sout. lomb.                      (8) Prof. assise par couliss.                      (9) Comm. cont. bloc. basc.</p>	<b>5081-3</b>	1073	1129	1176	1231	1320	1402	1484	1556	1645	1729	1843	2004
			<b>DIMENSIONS HORS TOUT</b>			<b>DIMENSIONS DE L'ASSISE</b>			<b>DIMENSIONS DU DOSSIER</b>					
			<b>L</b>	<b>P</b>	<b>H</b>	<b>L</b>	<b>P</b>	<b>H</b>	<b>L</b>		<b>H</b>			
			PO MM	24 610	25 635	42 1067	19.5 495	18-21 457-533	17-22 432-559	19 483	22-24.5 559-622			
 <p><b>Fauteuil basculant à DM, acc. en T</b>                      TFC : 1.75 V.   1.6 M                      Poids unitaire : 34 LB   15.5 KG                      Poids - boîte : 41 LB   18.6 KG                      Volume - boîte : 9.75 P<sup>3</sup>   0.27 M<sup>3</sup></p>	 <p><b>RÉGLAGES</b>                      (1) Tension basc.                      (2) Régl. pneum. hauteur                      (8) Régl. manuel prof. assise                      (9) Bloc. basc. à la vert.                      Basc. central</p>	<b>5081-4</b>	984	1040	1087	1142	1231	1313	1395	1467	1556	1640	1754	1915
			<b>DIMENSIONS HORS TOUT</b>			<b>DIMENSIONS DE L'ASSISE</b>			<b>DIMENSIONS DU DOSSIER</b>					
			<b>L</b>	<b>P</b>	<b>H</b>	<b>L</b>	<b>P</b>	<b>H</b>	<b>L</b>		<b>H</b>			
			PO MM	24.5 622	26.5 673	39.5 1003	19.5 495	18.5-19.5 470-495	16.5-20.5 419-521	19 483	21.5-24 546-610			
 <p><b>Fauteuil basculant à DH</b>                      TFC : 2 V.   1.83 M                      Poids unitaire : 35 LB   15.9 KG                      Poids - boîte : 41 LB   18.6 KG                      Volume - boîte : 11.5 P<sup>3</sup>   0.32 M<sup>3</sup></p>	 <p><b>RÉGLAGES</b>                      (1) Tension basc.                      (2) Régl. pneum. hauteur                      (9) Bloc. basc. à la vert.                      Basc. central</p>	<b>5090-4</b>	814	878	932	994	1096	1190	1284	1366	1468	1564	1694	1878
			<b>DIMENSIONS HORS TOUT</b>			<b>DIMENSIONS DE L'ASSISE</b>			<b>DIMENSIONS DU DOSSIER</b>					
			<b>L</b>	<b>P</b>	<b>H</b>	<b>L</b>	<b>P</b>	<b>H</b>	<b>L</b>		<b>H</b>			
			PO MM	24.5 622	26.5 673	43.5 1105	19.5 495	19.5 495	16.5-21.5 419-546	19 483	25.5 648			
 <p><b>Fauteuil basculant à DH - siège sur socle</b>                      TFC : 2 V.   1.83 M                      Poids unitaire : 36 LB   16.4 KG                      Poids - boîte : 44 LB   19.96 KG                      Volume - boîte : 11.5 P<sup>3</sup>   0.32 M<sup>3</sup></p>	 <p><b>RÉGLAGES</b>                      (1) Tension basc.                      (2) Régl. pneum. hauteur                      (9) Bloc. basc. à la vert.                      Basc. central</p>	<b>5090-4PB</b>	1023	1087	1141	1203	1305	1399	1493	1575	1677	1773	1903	2087
			<b>DIMENSIONS HORS TOUT</b>			<b>DIMENSIONS DE L'ASSISE</b>			<b>DIMENSIONS DU DOSSIER</b>					
			<b>L</b>	<b>P</b>	<b>H</b>	<b>L</b>	<b>P</b>	<b>H</b>	<b>L</b>		<b>H</b>			
			PO MM	24.5 622	26.5 673	39.5 1003	19.5 495	19.5 495	16.5-18.5 419-470	19 483	25.5 648			

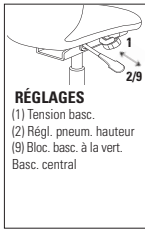

DESCRIPTION	CARACTÉRISTIQUES	MODÈLE	GRADES DE TEXTILE DE SÉRIE											
			1	2	3	4	5	6	7	8	9	10	11	12
 <p><b>Fauteuil basculant à DM</b>                      TFC : 1.75 V.   1.6 M                      Poids unitaire : 32 LB   14.5 KG                      Poids - boîte : 38 LB   17.24 KG                      Volume - boîte : 11.5 PP   0.32 M<sup>3</sup></p>	 <p><b>RÉGLAGES</b>                      (1) Tension basc.                      (2) Régl. pneum. hauteur                      (9) Bloc. basc. à la vert.                      Basc. central</p>	<b>5091-4</b>	780	836	883	938	1027	1109	1191	1263	1352	1436	1550	1711
		<b>DIMENSIONS HORS TOUT</b>			<b>DIMENSIONS DE L'ASSISE</b>			<b>DIMENSIONS DU DOSSIER</b>						
		<b>L</b>	<b>P</b>	<b>H</b>	<b>L</b>	<b>P</b>	<b>H</b>	<b>L</b>		<b>H</b>				
		PO 24,5	26,5	39,5	19,5	19,5	16,5-21,5	19		21,5				
		MM 622	673	1003	495	495	419-546	483		546				
		<b>RTA 1</b>	1 par boîte											
 <p><b>Fauteuil basculant à DM - siège sur socle</b>                      TFC : 1.75 V.   1.6 M                      Poids unitaire : 33 LB   15 KG                      Poids - boîte : 41 LB   18.6 KG                      Volume - boîte : 11.5 PP   0.32 M<sup>3</sup></p>	 <p><b>RÉGLAGES</b>                      (1) Tension basc.                      (2) Régl. pneum. hauteur                      (9) Bloc. basc. à la vert.                      Basc. central</p>	<b>5091-4PB</b>	987	1043	1090	1145	1234	1316	1398	1470	1559	1643	1757	1918
		<b>DIMENSIONS HORS TOUT</b>			<b>DIMENSIONS DE L'ASSISE</b>			<b>DIMENSIONS DU DOSSIER</b>						
		<b>L</b>	<b>P</b>	<b>H</b>	<b>L</b>	<b>P</b>	<b>H</b>	<b>L</b>		<b>H</b>				
		PO 24,5	26,5	37,5	19,5	19,5	16,5-18,5	19		21,5				
		MM 622	673	953	495	495	419-470	483		546				
		<b>RTA 1</b>	1 par boîte											
 <p><b>Fauteuil</b>                      TFC : 1.75 V.   1.6 M                      Poids unitaire : 32 LB   14.5 KG                      Poids - boîte : 42 LB   19.05 KG                      Volume - boîte : 19.5 PP   0.55 M<sup>3</sup></p>	<p>Caractéristiques ergonomiques :                      A, B, C, M, N, S</p>	<b>5092</b>	734	790	837	892	981	1063	1145	1217	1306	1390	1504	1665
		<b>DIMENSIONS HORS TOUT</b>			<b>DIMENSIONS DE L'ASSISE</b>			<b>DIMENSIONS DU DOSSIER</b>						
		<b>L</b>	<b>P</b>	<b>H</b>	<b>L</b>	<b>P</b>	<b>H</b>	<b>L</b>		<b>H</b>				
		PO 25	26	37	19,5	19	16,5	19		27				
		MM 635	660	940	495	483	419	483		686				
		<b>RTA 00</b>	1 par boîte											



**TRADITIONAL**



modèle 3720



modèle 3722



**De série**

Une finition cloutée attrayante de couleur laiton est de série sur tous les modèles.



modèle 3742

**CARACTÉRISTIQUES DE SÉRIE**



- Les modèles basculant sont dotés de série d'un piètement en acier avec embouts en bois de style traditionnel.
- Certains modèles basculants présentent un rembourrage capitonné, une finition cloutée de couleur laiton et un bourrelet protecteur en vinyle.
- Certains modèles sont dotés d'un réglage pneumatique de la hauteur du siège et d'une commande de réglage de la tension du basculement.
- Tous les modèles basculants sont dotés d'un bourrelet protecteur transparent qui protège le siège contre les chocs accidentels ou autres.
- Des roulettes (**C1**) à doubles galets pour planchers à moquette sont de série.
- Choix de rembourrage : tissus, vinyles ou cuirs. Les modèles garnis d'un vinyle ou cuir peuvent présenter des piqûres sur les coussins d'assise ou de dossier, s'il y a lieu. Les tissus plats (comme Jenny ou Quilt) ne sont pas recommandés.
- Nota : L'apparence des parties arrondies et du capitonnage variera selon l'épaisseur, la souplesse et l'extensibilité du matériel choisi. Un tissu d'ameublement mince produira des plis très plats, tandis qu'un tissu plus épais pourrait former des plis à bordure arrondie. Même si l'apparence varie grandement, les deux styles sont considérés acceptables et ne sont qu'une question de goût.

- Les finis bois offerts sont absolu (AAM), noir (BKM), cerisier (ACM), chêne foncé (EOM), espresso (ECM), bois fruitier (TFM), gris (HGM), miel (AHM), acajou (TMM), érable (AVM), Noce Biondo (NBM), Noce Grigio (NGM), Noce Leggero (NEM), Noce Medio (NMM), noyer moyen (MWM), noyer naturel (NLW), nuit d'Orient (ASM), palissandre (SKM), noyer (TWM), crème WC (WTM), blanc (WHM) et Cerisier d'hiver (WCM). À préciser.

**CARACTÉRISTIQUES EN OPTION**

- Aucun autre choix d'accoudoirs n'est offert pour cette gamme.
- Un piètement en nylon noir est offert en option pour les modèles. À préciser. Sans supplément.
- Le bourrelet protecteur transparent peut être retiré sur demande. À préciser. Sans supplément.
- Pour des planchers à revêtement dur, commander des roulettes (**C9R**). Ajouter 21 \$.
- Pour plus de choix de roulettes, se reporter à la rubrique des accoudoirs et des roulettes (page 351). Le prix des roulettes en option peut être supérieur à celui des roulettes de série de votre siège et la différence sera facturée. Lorsque le prix est inférieur, la différence ne sera pas créditée.

DESCRIPTION	CARACTÉRISTIQUES	MODÈLE	GRADES DE TEXTILE DE SÉRIE											
			*1	*2	3	4	5	6	7	8	9	10	11	12
<p><b>RÉGLAGES</b> (1) Tension basc. (2) Régl. pneum. hauteur (9) Bloc. basc. à la vert. Basc. central</p> <p>* Choix limité de textiles, voir les notes.</p> <p>Caractéristiques ergonomiques : A, C, M, N, S</p>		<b>3720</b>	1581	1733	1861	2009	2251	2474	2697	2892	3134	3362	3671	4108
		<b>DIMENSIONS HORS TOUT</b>			<b>DIMENSIONS DE L'ASSISE</b>			<b>DIMENSIONS DU DOSSIER</b>						
		L P H			L P H			L H						
		PO	29	30	44.5	19.5	18	19-24	20	25				
		MM	737	762	1130	495	457	483-610	508	635				
		<b>RTA 00</b>	1 par boîte											
<p>* Choix limité de textiles, voir les notes.</p> <p>Caractéristiques ergonomiques : M, N</p>		<b>3722</b>	817	881	935	997	1099	1193	1287	1369	1471	1567	1697	1881
		<b>3722C</b>	920	984	1038	1100	1202	1296	1390	1472	1574	1670	1800	1984
		<b>DIMENSIONS HORS TOUT</b>			<b>DIMENSIONS DE L'ASSISE</b>			<b>DIMENSIONS DU DOSSIER</b>						
		L P H			L P H			L H						
		PO	25	22.5	31	25	18	19.5	23	11				
MM	635	572	787	635	457	495	584	279						
		<b>RTA 00</b>	1 par boîte											
<p>* Choix limité de textiles, voir les notes.</p> <p>Caractéristiques ergonomiques : M, N</p>		<b>3732</b>	1083	1171	1245	1331	1471	1600	1729	1842	1982	2114	2293	2546
		<b>DIMENSIONS HORS TOUT</b>			<b>DIMENSIONS DE L'ASSISE</b>			<b>DIMENSIONS DU DOSSIER</b>						
		L P H			L P H			L H						
		PO	25.5	24.5	34	20.5	17	18	20.5	16				
		MM	648	622	864	521	432	457	521	406				
		<b>RTA 00</b>	1 par boîte											

DESCRIPTION	CARACTÉRISTIQUES	MODÈLE	GRADES DE TEXTILE DE SÉRIE												
			*1	*2	3	4	5	6	7	8	9	10	11	12	
 <p><b>Fauteuil à DB, style Martha Washington</b>                      TFC : 2.75 V.   2.51 M                      Poids unitaire : 23 LB   10.5 KG                      Poids - boîte : 28 LB   12.7 KG                      Volume - boîte : 15.75 P<sup>3</sup>   0.44 M<sup>3</sup></p>	<p>* Choix limité de textiles, voir les notes.</p> <p>Caractéristiques ergonomiques : M, N</p>	<b>3742</b>	1110	1198	1272	1358	1498	1627	1756	1869	2009	2141	2320	2573	
			<b>DIMENSIONS HORS TOUT</b>			<b>DIMENSIONS DE L'ASSISE</b>			<b>DIMENSIONS DU DOSSIER</b>						
			L	P	H	L	P	H	L	H					
			PO 25	27	34.5	21.5	17	19	21.5	16					
			MM 635	686	876	546	432	483	546	406					
			<b>RTA 00</b>	1 par boîte											
 <p><b>Fauteuil basculant à DH, style juge</b>                      TFC : 5 V.   4.57 M                      Poids unitaire : 55 LB   25 KG                      Poids - boîte : 63 LB   28.58 KG                      Volume - boîte : 28.25 P<sup>3</sup>   0.79 M<sup>3</sup></p>	<p>* Choix limité de textiles, voir les notes.</p> <p>Caractéristiques ergonomiques : A, C, M, N, S</p>	<b>3760</b>	1666	1826	1961	2116	2371	2606	2841	3046	3301	3541	3866	4326	
			<b>DIMENSIONS HORS TOUT</b>			<b>DIMENSIONS DE L'ASSISE</b>			<b>DIMENSIONS DU DOSSIER</b>						
			L	P	H	L	P	H	L	H					
			PO 29	32	48	20.5	18.5	18-23	20.5	26					
			MM 737	813	1219	521	470	457-584	521	660					
			<b>RTA 00</b>	1 par boîte											
 <p><b>Fauteuil basculant à DH, style juge</b>                      TFC : 4.75 V.   4.34 M                      Poids unitaire : 62 LB   28.2 KG                      Poids - boîte : 70 LB   31.75 KG                      Volume - boîte : 28.25 P<sup>3</sup>   0.79 M<sup>3</sup></p>	<p>* Choix limité de textiles, voir les notes.</p> <p>Caractéristiques ergonomiques : A, C, M, N, S</p>	<b>3766</b>	1692	1844	1972	2120	2362	2585	2808	3003	3245	3473	3782	4219	
			<b>DIMENSIONS HORS TOUT</b>			<b>DIMENSIONS DE L'ASSISE</b>			<b>DIMENSIONS DU DOSSIER</b>						
			L	P	H	L	P	H	L	H					
			PO 29	32	48	20.5	18.5	18-23	20.5	26					
			MM 737	813	1219	521	470	457-584	521	660					
			<b>RTA 00</b>	1 par boîte											

TRITEKERGO SELECT



modèle 7472-3



modèle 7482-3

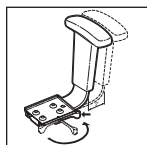

**Vari-Width (WA)**  
Le mécanisme d'écartement des accoudoirs est de série lorsque le siège est commandé avec des accoudoirs réglables.



modèle 7491-3

CARACTÉRISTIQUES DE SÉRIE

- La gamme propose trois formats d'assises et de dossiers pour répondre aux besoins d'utilisateurs de toutes tailles et aux exigences de multiples tâches.
- Les coussins d'assise et de dossiers sont interchangeables - choisissez le coussin d'assise de la bonne taille, puis le dossier de la bonne hauteur.
- La forme exclusive du dossier permet une grande liberté de mouvement latéral.
- Le support lombaire à profondeur réglable Schukra<sup>MC</sup> et procure un support accru et un confort personnalisé.
- Le coussin dorsal en mousse double densité intégré au dossier épouse les formes du corps de l'utilisateur.
- Les sièges sont dotés de série du cylindre pneumatique de qualité supérieure Descente en douceur<sup>MC</sup> de Global qui permet de placer facilement le siège exactement à la hauteur voulue.
- Les accoudoirs de pointe (G3) à hauteur et à écartement (WA) réglables permettent à l'utilisateur de rapprocher les manchons du centre du siège, de les faire coulisser vers l'avant ou vers l'arrière et de les faire pivoter vers le centre du siège, selon ses besoins.
- Une version à profil bas, soit le modèle (G2), est de série pour les modèles de dimensions régulières et petites. Ces accoudoirs ont 1 po de moins en hauteur que les accoudoirs (G3).
- Une coquille de dossier en polypropylène durable noir est de série.
- Le mécanisme sur coulisse de réglage de la profondeur de l'assise (MD) à levier sur le côté est de série pour les modèles à basculement synchronisé.

- Le piètement et le bâti sont offerts en noir uniquement.
- Un piètement araignée à cinq branches moulé par injection en nylon chargé à la fibre de verre avec roulettes (C65) à doubles galets pour planchers à moquette est de série.
- Choix de rembourrage : tissus, vinyles ou cuirs. Les modèles garnis d'un vinyle ou cuir peuvent présenter des piqûres sur les coussins d'assise ou de dossier, s'il y a lieu.

CARACTÉRISTIQUES EN OPTION

- Pour des planchers à revêtement dur, commander des roulettes (C65R). Ajouter 21 \$.
- Un piètement fini aluminium poli avec embouts noirs (B2) est offert. Préciser (ALU). Ajouter 131 \$.
- Se reporter à la rubrique des roulettes et des accoudoirs (page 351). *Le prix des roulettes en option peut être supérieur à celui des roulettes de série de votre siège et la différence sera facturée. Lorsque le prix est inférieur, la différence ne sera pas créditée.*
- Les numéros de modèles à petite et à grande assise sont présentés à la colonne du milieu, au-dessus des Caractéristiques ergonomiques. Le prix est le même que celui des modèles réguliers.





Explication du numéro de modèle :

exemple: 7471-3

- 7 4 \_ \_ - \_ Les deux premiers chiffres représentent le code de la gamme (74)
- \_ \_ 7 \_ - \_ Le troisième chiffre indique la hauteur du dossier (7 : très haut; 8 : haut; 9 : moyen)
- \_ \_ \_ \_ - 3 Le cinquième chiffre représente le type de mécanisme (3 basc. multiples, 7 fonctionnel posture)

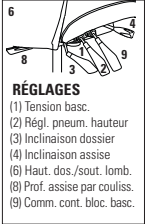
Tritek - Mesures dimensionnelles : Mesures calculées pour un mécanisme de basculements multiples à l'aide de l'appareil universel de mesure de sièges CMD					
	Distance entre les accoudoirs	Hauteur standard des accoudoirs	Plage de réglage de la profondeur de l'assise	Hauteur du siège	Plage de réglage de la hauteur du support lombaire
<b>Petite assise</b>	14,7 - 20,7 po = régl. 6 po	7,3 - 10,5 po	16,7 - 19,5 po	15,6 - 19,4 po	5 - 10,2 po = plage de 5,25 po
Cyl. descente en douceur 4 po; acc. (G2)	373 - 525mm = régl. 152mm	186 - 266mm	424 - 496mm	395 - 493mm	128 - 258mm = plage de 130mm
<b>Assise régulière</b>	16,7 - 23,7 = régl. 7 po	6,9 - 10,0 po	17,7 - 20,5 po	18,2 - 23,1 po	5 - 10,2 po = plage de 5,25 po
Cyl. Descente en douceur 4 po; acc. (G2)	424 - 603mm = régl. 179mm	174 - 253mm	449 - 521mm	462 - 588mm	128 - 258mm = plage de 130mm
<b>Grande assise</b>	17,3 - 25,2 = régl. 7,9 po	8,6 - 11,7 po	19,1 - 22,0 po	18,3 - 23,1 po	5 - 10,2 po = plage de 5,25 po
Cyl. Descente en douceur 5 po; acc. (G3)	439 - 640mm = régl. 201mm	218 - 298mm	486 - 558mm	464 - 588mm	128 - 258mm = plage de 130mm

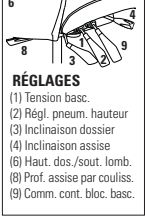
DESCRIPTION	CARACTÉRISTIQUES	MODÈLE	GRADES DE TEXTILE DE SÉRIE											
			1	2	3	4	5	6	7	8	9	10	11	12
<p><b>RÉGLAGES</b> (1) Tension basc. (2) Régl. pneum. hauteur (3) Inclinaison dossier (4) Inclinaison assise (6) Haut. dos./sout. lomb. (8) Prof. assise par couliss. (9) Comm. cont. bloc. basc.</p>	<p><b>7471-3</b> : Petite assise <b>7473-3</b> : Grande assise</p> <p>Caractéristiques ergonomiques : A, B, C, D, E, F, G, H, M, N, Q, R, S, U, V</p>	<b>7472-3</b>	1317	1373	1420	1475	1564	1646	1728	1800	1889	1973	2087	2248
		Assise régulière												
<p><b>Fauteuil à basc. multiples à dossier très haut</b> TFC : 1.75 V.   1.6 M Poids unitaire : 57 LB   25.9 KG Poids - boîte : 64 LB   29.03 KG Volume - boîte : 13 P3   0.36 M<sup>3</sup></p>			<b>DIMENSIONS HORS TOUT</b>			<b>DIMENSIONS DE L'ASSISE</b>			<b>DIMENSIONS DU DOSSIER</b>					
			L	P	H	L	P	H	L	H				
		PO	26.5	24	48	20.5	17-20	17.5-22.5	18.5	25-30.25				
		MM	673	610	1219	521	432-508	445-572	470	635-768				
		<b>RTA 2</b>												
												1 par boîte		

DESCRIPTION	CARACTÉRISTIQUES	MODÈLE	GRADES DE TEXTILE DE SÉRIE																																										
			1	2	3	4	5	6	7	8	9	10	11	12																															
 <p><b>Fauteuil à basc. multiples à DH</b>                      TFC : 1.5 V.   1.37 M                      Poids unitaire : 55 LB   25 KG                      Poids - boîte : 62 LB   28.12 KG                      Volume - boîte : 13 P<sup>3</sup>   0.36 M<sup>3</sup></p>	 <p><b>RÉGLAGES</b>                      (1) Tension basc.                      (2) Régl. pneum. hauteur                      (3) Inclinaison dossier                      (4) Inclinaison assise                      (6) Haut. dos./sout. lomb.                      (8) Prof. assise par couliss.                      (9) Comm. cont. bloc. basc.</p>	<b>7482-3</b>	1281	1329	1370	1416	1493	1563	1634	1695	1772	1844	1941	2079																															
		Assise régulière																																											
		<table border="1"> <thead> <tr> <th colspan="3">DIMENSIONS HORS TOUT</th> <th colspan="3">DIMENSIONS DE L'ASSISE</th> <th colspan="2">DIMENSIONS DU DOSSIER</th> </tr> <tr> <th>L</th><th>P</th><th>H</th> <th>L</th><th>P</th><th>H</th> <th>L</th><th>H</th> </tr> </thead> <tbody> <tr> <td>PO 26,5</td><td>24</td><td>44</td> <td>20,5</td><td>17-20</td><td>17,5-22,5</td> <td>18,5</td><td>21-26,25</td> </tr> <tr> <td>MM 673</td><td>610</td><td>1118</td> <td>521</td><td>432-508</td><td>445-572</td> <td>470</td><td>533-667</td> </tr> </tbody> </table>	DIMENSIONS HORS TOUT			DIMENSIONS DE L'ASSISE			DIMENSIONS DU DOSSIER		L	P	H	L	P	H	L	H	PO 26,5	24	44	20,5	17-20	17,5-22,5	18,5	21-26,25	MM 673	610	1118	521	432-508	445-572	470	533-667											
DIMENSIONS HORS TOUT			DIMENSIONS DE L'ASSISE			DIMENSIONS DU DOSSIER																																							
L	P	H	L	P	H	L	H																																						
PO 26,5	24	44	20,5	17-20	17,5-22,5	18,5	21-26,25																																						
MM 673	610	1118	521	432-508	445-572	470	533-667																																						
 <p><b>Fauteuil à basc. multiples à DM</b>                      TFC : 1.5 V.   1.37 M                      Poids unitaire : 53 LB   24.1 KG                      Poids - boîte : 60 LB   27.22 KG                      Volume - boîte : 13 P<sup>3</sup>   0.36 M<sup>3</sup></p>	 <p><b>RÉGLAGES</b>                      (1) Tension basc.                      (2) Régl. pneum. hauteur                      (3) Inclinaison dossier                      (4) Inclinaison assise                      (6) Haut. dos./sout. lomb.                      (8) Prof. assise par couliss.                      (9) Comm. cont. bloc. basc.</p>	<b>7491-3</b>	1242	1290	1331	1377	1454	1524	1595	1656	1733	1805	1902	2040																															
		Assise régulière																																											
		<table border="1"> <thead> <tr> <th colspan="3">DIMENSIONS HORS TOUT</th> <th colspan="3">DIMENSIONS DE L'ASSISE</th> <th colspan="2">DIMENSIONS DU DOSSIER</th> </tr> <tr> <th>L</th><th>P</th><th>H</th> <th>L</th><th>P</th><th>H</th> <th>L</th><th>H</th> </tr> </thead> <tbody> <tr> <td>PO 26,5</td><td>24</td><td>41</td> <td>20,5</td><td>17-20</td><td>17,5-22,5</td> <td>18,5</td><td>18-23,25</td> </tr> <tr> <td>MM 673</td><td>610</td><td>1041</td> <td>521</td><td>432-508</td><td>445-572</td> <td>470</td><td>457-591</td> </tr> </tbody> </table>	DIMENSIONS HORS TOUT			DIMENSIONS DE L'ASSISE			DIMENSIONS DU DOSSIER		L	P	H	L	P	H	L	H	PO 26,5	24	41	20,5	17-20	17,5-22,5	18,5	18-23,25	MM 673	610	1041	521	432-508	445-572	470	457-591											
DIMENSIONS HORS TOUT			DIMENSIONS DE L'ASSISE			DIMENSIONS DU DOSSIER																																							
L	P	H	L	P	H	L	H																																						
PO 26,5	24	41	20,5	17-20	17,5-22,5	18,5	18-23,25																																						
MM 673	610	1041	521	432-508	445-572	470	457-591																																						
 <p><b>Tabouret posture à DM, sans accoudoirs</b>                      TFC : 1.5 V.   1.37 M                      Poids unitaire : 35 LB   15.9 KG                      Poids - boîte : 43 LB   19.5 KG                      Volume - boîte : 15.75 P<sup>3</sup>   0.44 M<sup>3</sup></p>	 <p><b>RÉGLAGES</b>                      (2) Régl. pneum. hauteur                      (3) Inclinaison dossier                      Haut. dos./sout. lomb.                      Repose-pieds, 20 po dia.</p>	<b>7497-7NA</b>	1181	1229	1270	1316	1393	1463	1534	1595	1672	1744	1841	1979																															
		Assise régulière																																											
		<table border="1"> <thead> <tr> <th colspan="3">DIMENSIONS HORS TOUT</th> <th colspan="3">DIMENSIONS DE L'ASSISE</th> <th colspan="2">DIMENSIONS DU DOSSIER</th> </tr> <tr> <th>L</th><th>P</th><th>H</th> <th>L</th><th>P</th><th>H</th> <th>L</th><th>H</th> </tr> </thead> <tbody> <tr> <td>PO 20,5</td><td>24</td><td>49</td> <td>20,5</td><td>18</td><td>22,5-32,5</td> <td>18,5</td><td>18-23,25</td> </tr> <tr> <td>MM 521</td><td>610</td><td>1245</td> <td>521</td><td>457</td><td>572-826</td> <td>470</td><td>457-591</td> </tr> </tbody> </table>	DIMENSIONS HORS TOUT			DIMENSIONS DE L'ASSISE			DIMENSIONS DU DOSSIER		L	P	H	L	P	H	L	H	PO 20,5	24	49	20,5	18	22,5-32,5	18,5	18-23,25	MM 521	610	1245	521	457	572-826	470	457-591											
DIMENSIONS HORS TOUT			DIMENSIONS DE L'ASSISE			DIMENSIONS DU DOSSIER																																							
L	P	H	L	P	H	L	H																																						
PO 20,5	24	49	20,5	18	22,5-32,5	18,5	18-23,25																																						
MM 521	610	1245	521	457	572-826	470	457-591																																						

TRIUMPH



modèle 3650-3

modèle 3651-3

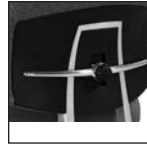

**Support lombaire**







Se règle en profondeur à l'aide de la molette et en hauteur en le coulissant vers le haut ou le bas.

**CARACTÉRISTIQUES DE SÉRIE**

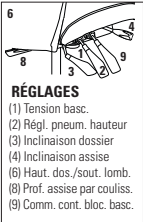
- Gamme de sièges contemporains d'un confort exceptionnel grâce au soutien et aux réglages personnalisables.
- Les accoudoirs à hauteur réglable dotés de manchons coulissants et articulés (C1) sont de série.
- La molette à l'arrière du dossier permet de régler la profondeur du support lombaire, qui se règle aussi en hauteur pour un soutien personnalisé.
- Les sièges sont dotés de série d'un piétement arqué en aluminium poli; le siège est rehaussé par la garniture du dossier du même fini.
- Le mécanisme sur coulisse de réglage de la profondeur de l'assise (MD) à levier sur le côté est de série.
- Des roulettes (C1) à doubles galets pour planchers à moquette sont de série.
- Choix de rembourrage : tissus, vinyles ou cuirs. Les modèles garnis d'un vinyle ou cuir peuvent présenter des piqûres sur les coussins d'assise ou de dossier, s'il y a lieu.

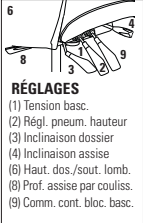
**CARACTÉRISTIQUES EN OPTION**

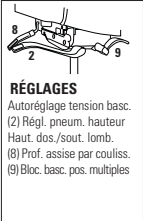
- Pour des planchers à revêtement dur, commander des roulettes (C9R). Ajouter 21 \$.
- Pour plus de choix de roulettes, se reporter à la rubrique des roulettes et des accoudoirs (page 356). *Le prix des roulettes en option peut être supérieur à celui des roulettes de série de votre siège et la différence sera facturée. Lorsque le prix est inférieur, la différence ne sera pas créditée.*

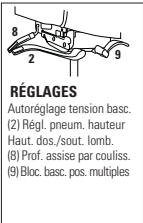
DESCRIPTION	CARACTÉRISTIQUES	MODÈLE	GRADES DE TEXTILE DE SÉRIE																																															
			1	2	3	4	5	6	7	8	9	10	11	12																																				
 <p><b>Fauteuil à basculements multiples à DH</b> TFC : 2 V.   1,83 M Poids unitaire : 59 LB   26,8 KG Poids - boîte : 70,5 LB   31,98 KG Volume - boîte : 24,5 P<sup>3</sup>   0,69 M<sup>3</sup></p>	 <p><b>RÉGLAGES</b> (1) Tension basc. (2) Régl. pneum. hauteur (3) Inclinaison dossier (4) Inclinaison assise (6) Haut. dos./sout. lomb. (8) Prof. assise par couliss. (9) Comm. cont. bloc. basc.</p>	<p>Caractéristiques ergonomiques : A, B, C, D, E, F, G, H, M, N, Q, R, S, V</p>	<table border="1"> <tr> <td><b>3650-3</b></td><td>1291</td><td>1355</td><td>1409</td><td>1471</td><td>1573</td><td>1667</td><td>1761</td><td>1843</td><td>1945</td><td>2041</td><td>2171</td><td>2355</td> </tr> </table>												<b>3650-3</b>	1291	1355	1409	1471	1573	1667	1761	1843	1945	2041	2171	2355																							
			<b>3650-3</b>	1291	1355	1409	1471	1573	1667	1761	1843	1945	2041	2171	2355																																			
			<p><b>DIMENSIONS HORS TOUT</b></p> <table border="1"> <tr> <th>L</th><th>P</th><th>H</th> <th colspan="3"><b>DIMENSIONS DE L'ASSISE</b></th> <th colspan="3"><b>DIMENSIONS DU DOSSIER</b></th> </tr> <tr> <td>PO 26</td><td>25</td><td>46,5</td> <td>L</td><td>P</td><td>H</td> <td>L</td><td>H</td> </tr> <tr> <td>MM 660</td><td>635</td><td>1181</td> <td>21</td><td>18-21</td><td>17-21</td> <td>20</td><td>27</td> </tr> <tr> <td></td><td></td><td></td> <td>533</td><td>457-533</td><td>432-533</td> <td>508</td><td>686</td> </tr> </table>			L	P	H	<b>DIMENSIONS DE L'ASSISE</b>			<b>DIMENSIONS DU DOSSIER</b>			PO 26	25	46,5	L	P	H	L	H	MM 660	635	1181	21	18-21	17-21	20	27				533	457-533	432-533	508	686	<p><b>RTA 00</b></p>			1 par boîte								
			L	P	H	<b>DIMENSIONS DE L'ASSISE</b>			<b>DIMENSIONS DU DOSSIER</b>																																									
PO 26	25	46,5	L	P	H	L	H																																											
MM 660	635	1181	21	18-21	17-21	20	27																																											
			533	457-533	432-533	508	686																																											
 <p><b>Fauteuil à basculements multiples à DM</b> TFC : 1,75 V.   1,6 M Poids unitaire : 57 LB   25,9 KG Poids - boîte : 68 LB   30,84 KG Volume - boîte : 22,5 P<sup>3</sup>   0,63 M<sup>3</sup></p>	 <p><b>RÉGLAGES</b> (1) Tension basc. (2) Régl. pneum. hauteur (3) Inclinaison dossier (4) Inclinaison assise (6) Haut. dos./sout. lomb. (8) Prof. assise par couliss. (9) Comm. cont. bloc. basc.</p>	<p>Caractéristiques ergonomiques : A, B, C, D, E, F, G, H, M, N, Q, R, S, V</p>	<table border="1"> <tr> <td><b>3651-3</b></td><td>1241</td><td>1297</td><td>1344</td><td>1399</td><td>1488</td><td>1570</td><td>1652</td><td>1724</td><td>1813</td><td>1897</td><td>2011</td><td>2172</td> </tr> </table>												<b>3651-3</b>	1241	1297	1344	1399	1488	1570	1652	1724	1813	1897	2011	2172																							
			<b>3651-3</b>	1241	1297	1344	1399	1488	1570	1652	1724	1813	1897	2011	2172																																			
			<p><b>DIMENSIONS HORS TOUT</b></p> <table border="1"> <tr> <th>L</th><th>P</th><th>H</th> <th colspan="3"><b>DIMENSIONS DE L'ASSISE</b></th> <th colspan="3"><b>DIMENSIONS DU DOSSIER</b></th> </tr> <tr> <td>PO 26</td><td>25</td><td>39,5</td> <td>L</td><td>P</td><td>H</td> <td>L</td><td>H</td> </tr> <tr> <td>MM 660</td><td>635</td><td>1003</td> <td>21</td><td>18-21</td><td>17-21</td> <td>20</td><td>21</td> </tr> <tr> <td></td><td></td><td></td> <td>533</td><td>457-533</td><td>432-533</td> <td>508</td><td>533</td> </tr> </table>			L	P	H	<b>DIMENSIONS DE L'ASSISE</b>			<b>DIMENSIONS DU DOSSIER</b>			PO 26	25	39,5	L	P	H	L	H	MM 660	635	1003	21	18-21	17-21	20	21				533	457-533	432-533	508	533	<p><b>RTA 00</b></p>			1 par boîte								
			L	P	H	<b>DIMENSIONS DE L'ASSISE</b>			<b>DIMENSIONS DU DOSSIER</b>																																									
PO 26	25	39,5	L	P	H	L	H																																											
MM 660	635	1003	21	18-21	17-21	20	21																																											
			533	457-533	432-533	508	533																																											
 <p><b>Fauteuil à basc. synchro à DH avec capteur de poids</b> TFC : 2 V.   1,83 M Poids unitaire : 54 LB   24,5 KG Poids - boîte : 66,5 LB   30,16 KG Volume - boîte : 24,5 P<sup>3</sup>   0,69 M<sup>3</sup></p>	 <p><b>RÉGLAGES</b> Autoréglage tension basc. (2) Régl. pneum. hauteur Haut. dos./sout. lomb. (8) Prof. assise par couliss. (9) Bloc. basc. pos. multiples</p>	<p>Caractéristiques ergonomiques : A, B, C, D, E, H, L, M, N, Q, R, V</p>	<table border="1"> <tr> <td><b>3650-8</b></td><td>1291</td><td>1355</td><td>1409</td><td>1471</td><td>1573</td><td>1667</td><td>1761</td><td>1843</td><td>1945</td><td>2041</td><td>2171</td><td>2355</td> </tr> </table>												<b>3650-8</b>	1291	1355	1409	1471	1573	1667	1761	1843	1945	2041	2171	2355																							
			<b>3650-8</b>	1291	1355	1409	1471	1573	1667	1761	1843	1945	2041	2171	2355																																			
			<p><b>DIMENSIONS HORS TOUT</b></p> <table border="1"> <tr> <th>L</th><th>P</th><th>H</th> <th colspan="3"><b>DIMENSIONS DE L'ASSISE</b></th> <th colspan="3"><b>DIMENSIONS DU DOSSIER</b></th> </tr> <tr> <td>PO 26</td><td>25</td><td>45,5</td> <td>L</td><td>P</td><td>H</td> <td>L</td><td>H</td> </tr> <tr> <td>MM 660</td><td>635</td><td>1156</td> <td>21</td><td>18-21</td><td>16-20</td> <td>20</td><td>26</td> </tr> <tr> <td></td><td></td><td></td> <td>533</td><td>457-533</td><td>406-508</td> <td>508</td><td>660</td> </tr> </table>			L	P	H	<b>DIMENSIONS DE L'ASSISE</b>			<b>DIMENSIONS DU DOSSIER</b>			PO 26	25	45,5	L	P	H	L	H	MM 660	635	1156	21	18-21	16-20	20	26				533	457-533	406-508	508	660	<p><b>RTA 00</b></p>			1 par boîte								
			L	P	H	<b>DIMENSIONS DE L'ASSISE</b>			<b>DIMENSIONS DU DOSSIER</b>																																									
PO 26	25	45,5	L	P	H	L	H																																											
MM 660	635	1156	21	18-21	16-20	20	26																																											
			533	457-533	406-508	508	660																																											
 <p><b>Fauteuil à basc. synchro à DM avec capteur de poids</b> TFC : 1,75 V.   1,6 M Poids unitaire : 52 LB   23,6 KG Poids - boîte : 63 LB   28,58 KG Volume - boîte : 22,5 P<sup>3</sup>   0,63 M<sup>3</sup></p>	 <p><b>RÉGLAGES</b> Autoréglage tension basc. (2) Régl. pneum. hauteur Haut. dos./sout. lomb. (8) Prof. assise par couliss. (9) Bloc. basc. pos. multiples</p>	<p>Caractéristiques ergonomiques : A, B, C, D, E, H, L, M, N, Q, R, V</p>	<table border="1"> <tr> <td><b>3651-8</b></td><td>1241</td><td>1297</td><td>1344</td><td>1399</td><td>1488</td><td>1570</td><td>1652</td><td>1724</td><td>1813</td><td>1897</td><td>2011</td><td>2172</td> </tr> </table>												<b>3651-8</b>	1241	1297	1344	1399	1488	1570	1652	1724	1813	1897	2011	2172																							
			<b>3651-8</b>	1241	1297	1344	1399	1488	1570	1652	1724	1813	1897	2011	2172																																			
			<p><b>DIMENSIONS HORS TOUT</b></p> <table border="1"> <tr> <th>L</th><th>P</th><th>H</th> <th colspan="3"><b>DIMENSIONS DE L'ASSISE</b></th> <th colspan="3"><b>DIMENSIONS DU DOSSIER</b></th> </tr> <tr> <td>PO 26</td><td>25</td><td>38,5</td> <td>L</td><td>P</td><td>H</td> <td>L</td><td>H</td> </tr> <tr> <td>MM 660</td><td>635</td><td>978</td> <td>21</td><td>18-21</td><td>16-20</td> <td>20</td><td>20</td> </tr> <tr> <td></td><td></td><td></td> <td>533</td><td>457-533</td><td>406-508</td> <td>508</td><td>508</td> </tr> </table>			L	P	H	<b>DIMENSIONS DE L'ASSISE</b>			<b>DIMENSIONS DU DOSSIER</b>			PO 26	25	38,5	L	P	H	L	H	MM 660	635	978	21	18-21	16-20	20	20				533	457-533	406-508	508	508	<p><b>RTA 00</b></p>			1 par boîte								
			L	P	H	<b>DIMENSIONS DE L'ASSISE</b>			<b>DIMENSIONS DU DOSSIER</b>																																									
PO 26	25	38,5	L	P	H	L	H																																											
MM 660	635	978	21	18-21	16-20	20	20																																											
			533	457-533	406-508	508	508																																											

## TRUFORM



modèle 5450-3







modèle 5451-3





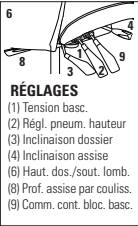

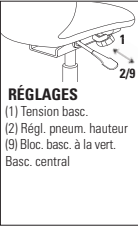



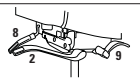

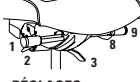
### CARACTÉRISTIQUES DE SÉRIE



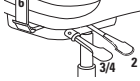

- Truform propose un choix de modèles, tous caractérisés par des coussins d'assise et de dossiers aux lignes courbes et épurées.
- Des accoudoirs (**SC**) à hauteur réglable sont de série.
- Tous les modèles sont dotés de série d'un piétement très arqué moulé par injection, offert en noir uniquement.
- Tous les modèles sont expédiés partiellement démontés.
- Le mécanisme de réglage de la profondeur de l'assise est de série sur les modèles 5450-3, 5450-8, 5451-0 et 5451-3.
- Le mécanisme d'écartement des accoudoirs Vari-Width (**WA**) est de série lorsque le siège est commandé avec des accoudoirs réglables. Le mécanisme permet d'écarter les accoudoirs de 2 po de part et d'autre de l'assise.
- Les modèles haut rendement figurent à la section des modèles haut rendement (page 337).
- Des roulettes (**C1**) à doubles galets pour planchers à moquette sont de série.
- Choix de rembourrage : tissus et certains vinyles uniquement. À noter que certains vinyles extensibles, notamment les vinyles Allante Free, peuvent toutefois convenir, mais il faut s'attendre à ce que le vinyle plisse quelque peu de chaque côté du haut du dossier, ce qui est normal.

### CARACTÉRISTIQUES EN OPTION

- Un piétement fini aluminium poli avec embouts noirs (**B2**) est offert. Préciser (**ALU**) Ajouter 131 \$.
- Pour des planchers à revêtement dur, commander des roulettes (**C9R**). Ajouter 21 \$.
- Se reporter à la rubrique des roulettes et des accoudoirs (page 351). *Le prix des roulettes en option peut être supérieur à celui des roulettes de série de votre siège et la différence sera facturée. Lorsque le prix est inférieur, la différence ne sera pas créditée.*

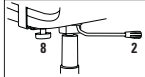
DESCRIPTION	CARACTÉRISTIQUES	MODÈLE	GRADES DE TEXTILE DE SÉRIE											
			1	2	3	4	5	6	7	8	9	10	11	12
 <p><b>Fauteuil à basc. multiples à DH</b> TFC : 2 V.   1.83 M Poids unitaire : 58 LB   26.4 KG Poids - boîte : 63 LB   28.58 KG Volume - boîte : 10.5 PP   0.29 M<sup>3</sup></p>	 <p><b>RÉGLAGES</b> (1) Tension basc. (2) Régl. pneum. hauteur (3) Inclinaison dossier (4) Inclinaison assise (6) Haut. dos./sout. lomb. (8) Prof. assise par couliss. (9) Comm. cont. bloc. basc.</p>	5450-3	903	967	1021	1083	1185	1279	1373	1455	1557	1653	1783	1967
		<b>DIMENSIONS HORS TOUT</b>			<b>DIMENSIONS DE L'ASSISE</b>			<b>DIMENSIONS DU DOSSIER</b>						
		L	P	H	L	P	H	L		H				
		PO 26	25	42	20	18-21	16.5-21.5	20		23.5-26				
MM 660	635	1067	508	457-533	419-546	508		597-660						
		RTA 2	messenger		1 par boîte									
 <p><b>Fauteuil basculant à DH</b> TFC : 2 V.   1.83 M Poids unitaire : 40 LB   18.2 KG Poids - boîte : 50 LB   22.68 KG Volume - boîte : 10.5 PP   0.29 M<sup>3</sup></p>	 <p><b>RÉGLAGES</b> (1) Tension basc. (2) Régl. pneum. hauteur (9) Bloc. basc. à la vert. Basc. central</p>	5450-4	785	849	903	965	1067	1161	1255	1337	1439	1535	1665	1849
		<b>DIMENSIONS HORS TOUT</b>			<b>DIMENSIONS DE L'ASSISE</b>			<b>DIMENSIONS DU DOSSIER</b>						
		L	P	H	L	P	H	L		H				
		PO 26	25	42	20	18-20.5	16.5-21.5	20		23.5-26				
MM 660	635	1067	508	457-521	419-546	508		597-660						
		RTA 2	messenger		1 par boîte									
 <p><b>Fauteuil fonctionnel à DH</b> TFC : 2 V.   1.83 M Poids unitaire : 34 LB   15.5 KG Poids - boîte : 44 LB   19.96 KG Volume - boîte : 10.5 PP   0.29 M<sup>3</sup></p>	 <p><b>RÉGLAGES</b> (2) Régl. pneum. hauteur (8) Régl. manuel prof. assise</p>	5450-6	659	723	777	839	941	1035	1129	1211	1313	1409	1539	1723
		<b>DIMENSIONS HORS TOUT</b>			<b>DIMENSIONS DE L'ASSISE</b>			<b>DIMENSIONS DU DOSSIER</b>						
		L	P	H	L	P	H	L		H				
		PO 26	25	41.5	20	18-20.5	16-21	20		23.5-26				
MM 660	635	1054	508	457-521	406-533	508		597-660						
		RTA 2	messenger		1 par boîte									

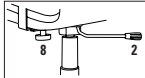
DESCRIPTION	CARACTÉRISTIQUES	MODÈLE	GRADES DE TEXTILE DE SÉRIE													
			1	2	3	4	5	6	7	8	9	10	11	12		
 <p><b>Fauteuil à basc. synchro à DH avec capteur de poids</b>                      TFC : 2 V.   1.83 M                      Poids unitaire : 54 LB   24.5 KG                      Poids - boîte : 64 LB   29.03 KG                      Volume - boîte : 10.5 PP<sup>3</sup>   0.29 M<sup>3</sup></p>	 <p><b>RÉGLAGES</b>                      Autoréglage tension basc.                      (2) Régl. pneum. hauteur                      Haut. dos./sout. lomb.                      (8) Prof. assise par coulis.                      (9) Bloc. basc. pos. multiples</p>	<b>5450-8</b>	903	967	1021	1083	1185	1279	1373	1455	1557	1653	1783	1967		
		<b>DIMENSIONS HORS TOUT</b> L P H	<b>DIMENSIONS DE L'ASSISE</b> L P H	<b>DIMENSIONS DU DOSSIER</b> L H												
		PO 26 25 41.5 MM 660 635 1054	20 18-21 16-21 508 457-533 406-533	20 23.5-26 508 597-660												
		RTA 2  1 par boîte														
 <p><b>Fauteuil à basc. synchro à DM inclinable</b>                      TFC : 1.75 V.   1.6 M                      Poids unitaire : 53 LB   24.1 KG                      Poids - boîte : 63 LB   28.58 KG                      Volume - boîte : 10.5 PP<sup>3</sup>   0.29 M<sup>3</sup></p>	 <p><b>RÉGLAGES</b>                      (1) Tension basc.                      (2) Régl. pneum. hauteur                      (3) Inclinaison dossier                      Haut. dos./sout. lomb.                      (8) Prof. assise par coulis.                      (9) Bloc. basc. pos. multiples                      Basc. synchro.</p>	<b>5451-0</b>	849	905	952	1007	1096	1178	1260	1332	1421	1505	1619	1780		
		<b>DIMENSIONS HORS TOUT</b> L P H	<b>DIMENSIONS DE L'ASSISE</b> L P H	<b>DIMENSIONS DU DOSSIER</b> L H												
		PO 26 25 38.5 MM 660 635 978	20 18-21 16.5-21.5 508 457-533 419-546	20 20-22.5 508 508-572												
		RTA 2  1 par boîte														
 <p><b>Fauteuil à basc. multiples à DM</b>                      TFC : 1.75 V.   1.6 M                      Poids unitaire : 55 LB   25 KG                      Poids - boîte : 60 LB   27.22 KG                      Volume - boîte : 10.5 PP<sup>3</sup>   0.29 M<sup>3</sup></p>	 <p><b>RÉGLAGES</b>                      (1) Tension basc.                      (2) Régl. pneum. hauteur                      (3) Inclinaison dossier                      (4) Inclinaison assise                      (6) Haut. dos./sout. lomb.                      (8) Prof. assise par coulis.                      (9) Comm. cont. bloc. basc.</p>	<b>5451-3</b>	849	905	952	1007	1096	1178	1260	1332	1421	1505	1619	1780		
		<b>DIMENSIONS HORS TOUT</b> L P H	<b>DIMENSIONS DE L'ASSISE</b> L P H	<b>DIMENSIONS DU DOSSIER</b> L H												
		PO 26 25 38.5 MM 660 635 978	20 18-21 16.5-21.5 508 457-533 419-546	20 20-22.5 508 508-572												
		RTA 2  1 par boîte														
 <p><b>Fauteuil basculant à DM</b>                      TFC : 1.75 V.   1.6 M                      Poids unitaire : 38 LB   17.3 KG                      Poids - boîte : 48 LB   21.77 KG                      Volume - boîte : 10.5 PP<sup>3</sup>   0.29 M<sup>3</sup></p>	 <p><b>RÉGLAGES</b>                      (1) Tension basc.                      (2) Régl. pneum. hauteur                      (9) Bloc. basc. à la vert.                      Basc. central</p>	<b>5451-4</b>	731	787	834	889	978	1060	1142	1214	1303	1387	1501	1662		
		<b>DIMENSIONS HORS TOUT</b> L P H	<b>DIMENSIONS DE L'ASSISE</b> L P H	<b>DIMENSIONS DU DOSSIER</b> L H												
		PO 26 25 38.5 MM 660 635 978	20 18-20.5 16.5-21.5 508 457-521 419-546	20 20-22.5 508 508-572												
		RTA 2  1 par boîte														
 <p><b>Fauteuil d'opérateur à DM</b>                      TFC : 1.75 V.   1.6 M                      Poids unitaire : 40 LB   18.2 KG                      Poids - boîte : 45 LB   20.41 KG                      Volume - boîte : 10.5 PP<sup>3</sup>   0.29 M<sup>3</sup></p>	 <p><b>RÉGLAGES</b>                      (2) Pneumatic seat height                      (3) Inclinaison dossier                      (4) Inclinaison assise                      (6) Haut. dos./sout. lomb.                      Assise et dossier basc. libre</p>	<b>5451-5</b>	801	857	904	959	1048	1130	1212	1284	1373	1457	1571	1732		
		<b>DIMENSIONS HORS TOUT</b> L P H	<b>DIMENSIONS DE L'ASSISE</b> L P H	<b>DIMENSIONS DU DOSSIER</b> L H												
		PO 26 25 38.5 MM 660 635 978	20 18-20.5 16.5-21.5 508 457-521 419-546	20 20-22.5 508 508-572												
		RTA 2  1 par boîte														

DESCRIPTION	CARACTÉRISTIQUES	MODÈLE	GRADES DE TEXTILE DE SÉRIE											
			1	2	3	4	5	6	7	8	9	10	11	12
 <p><b>Tabouret fonctionnel à DM, sans accoudoirs</b>                      TFC : 1.75 V.   1.6 M                      Poids unitaire : 32 LB   14.5 KG                      Poids - boîte : 38 LB   17.24 KG                      Volume - boîte : 10.5 PP   0.29 M<sup>3</sup></p>	 <p><b>RÉGLAGES</b>                      (2) Régl. pneum. hauteur                      (8) Régl. manuel prof. assise                      Repose-pieds, 20 po dia.</p>	<b>5457-6</b>	765	821	868	923	1012	1094	1176	1248	1337	1421	1535	1696
		<b>DIMENSIONS HORS TOUT</b>			<b>DIMENSIONS DE L'ASSISE</b>			<b>DIMENSIONS DU DOSSIER</b>						
		<b>L</b>	<b>P</b>	<b>H</b>	<b>L</b>	<b>P</b>	<b>H</b>	<b>L</b>		<b>H</b>				
		PO 20	25	47	20	17.5-19	22-30	20		20				
		MM 508	635	1194	508	445-483	559-762	508		508				
			<b>RTA 2</b>		1 par boîte									
 <p><b>Tabouret fonctionnel à DM</b>                      TFC : 1.75 V.   1.6 M                      Poids unitaire : 40 LB   18.2 KG                      Poids - boîte : 44 LB   19.96 KG                      Volume - boîte : 10.5 PP   0.29 M<sup>3</sup></p>	 <p><b>RÉGLAGES</b>                      (2) Régl. pneum. hauteur                      (8) Régl. manuel prof. assise                      Repose-pieds, 20 po dia.</p>	<b>5458-6</b>	917	973	1020	1075	1164	1246	1328	1400	1489	1573	1687	1848
		<b>DIMENSIONS HORS TOUT</b>			<b>DIMENSIONS DE L'ASSISE</b>			<b>DIMENSIONS DU DOSSIER</b>						
		<b>L</b>	<b>P</b>	<b>H</b>	<b>L</b>	<b>P</b>	<b>H</b>	<b>L</b>		<b>H</b>				
		PO 26	25	47	20	17.5-19	22-30	20		20				
		MM 660	635	1194	508	445-483	559-762	508		508				
			<b>RTA 2</b>		1 par boîte									



TYE



modèle 1950-4 (3N)



modèle 1951-4 (3N)

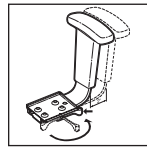

**Vari-Width (WA)**  
Le mécanisme d'écartement des accoudoirs est en option lorsque le siège est commandé avec des accoudoirs réglables.







modèle 1953





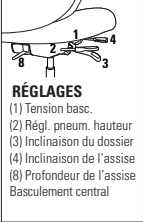

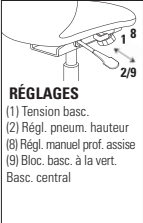
CARACTÉRISTIQUES DE SÉRIE

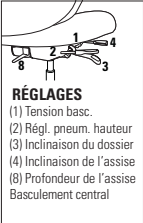
- D'un design contemporain, le dossier inédit se compose de tissu maillé élastique et d'une garniture rembourrée pour un effet deux tons.
- Des accoudoirs en T à hauteur réglable munis de manchons courbes en uréthane (3N) sont de série et offerts en noir uniquement.
- Tous les modèles (sauf le fauteuil) sont dotés de série d'un piétement araignée en nylon noir renforcé à la fibre de verre moulé par injection avec roulettes (C65) à doubles galets pour planchers à moquette.
- Le tissu maillé est offert en noir uniquement.
- L'assise et l'arrière du dossier seront garnis du même textile, à moins d'une indication contraire.
- Choix de rembourrage : textiles uniquement.

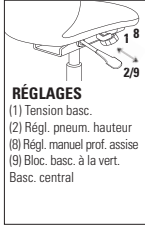
CARACTÉRISTIQUES EN OPTION

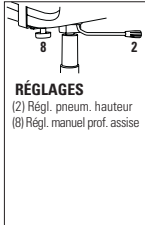
- Le bâti en porte-à-faux sur le fauteuil (modèle 1953) est offert dans un fini noir (TBL) ou tungstène (TTU). Sans supplément. Un bâti fini chromé (CHM) est offert moyennant un supplément de 10 % au prix du premier grade de textile.
- Pour des planchers à revêtement dur, commander des roulettes (C65R). Ajouter 21 \$.
- Le mécanisme d'écartement des accoudoirs Vari-Width (WA) est de série lorsque le siège est commandé avec des accoudoirs réglables. Le mécanisme permet d'écarter les accoudoirs de 2 po départ et d'autre de l'assise. Ajouter 84 \$.
- Pour plus de choix de roulettes, se reporter à la rubrique des accoudoirs et des roulettes (page 351). Le prix des roulettes en option peut être supérieur à celui des roulettes de série de votre siège et la différence sera facturée. Lorsque le prix est inférieur, la différence ne sera pas créditée.

DESCRIPTION	CARACTÉRISTIQUES	MODÈLE	GRADES DE TEXTILE DE SÉRIE													
			1	2	3	4	5	6	7	8	9	10	11	12		
 <p><b>Fauteuil à basculements multiples à DH</b> TFC : 1.5 V.   1.37 M Poids unitaire : 43 LB   19.5 KG Poids - boîte : 55 LB   24.95 KG Volume - boîte : 11 P<sup>3</sup>   0.31 M<sup>3</sup></p>	 <p><b>RÉGLAGES</b> (1) Tension basc. (2) Régl. pneum. hauteur (3) Inclinaison du dossier (4) Inclinaison de l'assise (8) Profondeur de l'assise Basculement central</p>	1950-3	906	954	995	1041	1118	1188	1259	1320	1397	1469	1566	1704		
		<b>DIMENSIONS HORS TOUT</b> L P H			<b>DIMENSIONS DE L'ASSISE</b> L P H			<b>DIMENSIONS DU DOSSIER</b> L H								
		PO	25	26	45	21	19-20.5	17-22	19.5	27						
		MM	635	660	1143	533	483-521	432-559	495	686						
				RTA 2	messageur	1 par boîte										
 <p><b>Fauteuil basculant à DH</b> TFC : 1.5 V.   1.37 M Poids unitaire : 40 LB   18.2 KG Poids - boîte : 52 LB   23.59 KG Volume - boîte : 11 P<sup>3</sup>   0.31 M<sup>3</sup></p>	 <p><b>RÉGLAGES</b> (1) Tension basc. (2) Régl. pneum. hauteur (8) Régl. manuel prof. assise (9) Bloc. basc. à la vert. Basc. central</p>	1950-4	782	830	871	917	994	1064	1135	1196	1273	1345	1442	1580		
		<b>DIMENSIONS HORS TOUT</b> L P H			<b>DIMENSIONS DE L'ASSISE</b> L P H			<b>DIMENSIONS DU DOSSIER</b> L H								
		PO	25	26	45.5	21	19-20.5	16.5-21.5	19.5	27						
		MM	635	660	1156	533	483-521	419-546	495	686						
				RTA 2	messageur	1 par boîte										
 <p><b>Fauteuil à basculements multiples à DM</b> TFC : 1.25 V.   1.14 M Poids unitaire : 41 LB   18.6 KG Poids - boîte : 53 LB   24.04 KG Volume - boîte : 10.5 P<sup>3</sup>   0.29 M<sup>3</sup></p>	 <p><b>RÉGLAGES</b> (1) Tension basc. (2) Régl. pneum. hauteur (3) Inclinaison du dossier (4) Inclinaison de l'assise (8) Profondeur de l'assise Basculement central</p>	1951-3	865	905	939	978	1041	1100	1159	1210	1274	1334	1415	1530		
		<b>DIMENSIONS HORS TOUT</b> L P H			<b>DIMENSIONS DE L'ASSISE</b> L P H			<b>DIMENSIONS DU DOSSIER</b> L H								
		PO	25	26	40.5	21	19-20.5	17-22	19.5	23						
		MM	635	660	1029	533	483-521	432-559	495	584						
				RTA 2	messageur	1 par boîte										

DESCRIPTION	CARACTÉRISTIQUES	MODÈLE	GRADES DE TEXTILE DE SÉRIE											
			1	2	3	4	5	6	7	8	9	10	11	12
 <p><b>Fauteuil basculant à DM</b>                      TFC : 1.25 V.   1.14 M                      Poids unitaire : 38 LB   17.3 KG                      Poids - boîte : 50 LB   22.68 KG                      Volume - boîte : 10.5 P<sup>3</sup>   0.29 M<sup>3</sup></p>	 <p><b>RÉGLAGES</b>                      (1) Tension basc.                      (2) Régl. pneum. hauteur                      (8) Régl. manuel prof. assise                      (9) Bloc. basc. à la vert.                      Basc. central</p>	<b>1951-4</b>	741	781	815	854	917	976	1035	1086	1150	1210	1291	1406
		<b>DIMENSIONS HORS TOUT</b>			<b>DIMENSIONS DE L'ASSISE</b>			<b>DIMENSIONS DU DOSSIER</b>						
		<b>L</b>	<b>P</b>	<b>H</b>	<b>L</b>	<b>P</b>	<b>H</b>	<b>L</b>		<b>H</b>				
		PO 25	26	41	21	19-20.5	16.5-21.5	19.5		23				
		MM 635	660	1041	533	483-521	419-546	495		584				
			<b>RTA 2</b>		1 par boîte									
 <p><b>Fauteuil fonctionnel à DB</b>                      TFC : 1 V.   0.91 M                      Poids unitaire : 34 LB   15.5 KG                      Poids - boîte : 43 LB   19.5 KG                      Volume - boîte : 9.25 P<sup>3</sup>   0.26 M<sup>3</sup></p>	 <p><b>RÉGLAGES</b>                      (2) Régl. pneum. hauteur                      (8) Régl. manuel prof. assise</p>	<b>1952-6</b>	633	665	692	723	774	821	868	909	960	1008	1073	1165
		<b>DIMENSIONS HORS TOUT</b>			<b>DIMENSIONS DE L'ASSISE</b>			<b>DIMENSIONS DU DOSSIER</b>						
		<b>L</b>	<b>P</b>	<b>H</b>	<b>L</b>	<b>P</b>	<b>H</b>	<b>L</b>		<b>H</b>				
		PO 25	26	35	21	19-20.5	17-22	19.5		16				
		MM 635	660	889	533	483-521	432-559	495		406				
			<b>RTA 2</b>		1 par boîte									
 <p><b>Fauteuil</b>                      TFC : 1 V.   0.91 M                      Poids unitaire : 32 LB   14.5 KG                      Poids - boîte : 36 LB   16.33 KG                      Volume - boîte : 10.25 P<sup>3</sup>   0.29 M<sup>3</sup></p>	<p>Caractéristiques ergonomiques :                      M, N</p>	<b>1953</b>	613	645	672	703	754	801	848	889	940	988	1053	1145
		<b>DIMENSIONS HORS TOUT</b>			<b>DIMENSIONS DE L'ASSISE</b>			<b>DIMENSIONS DU DOSSIER</b>						
		<b>L</b>	<b>P</b>	<b>H</b>	<b>L</b>	<b>P</b>	<b>H</b>	<b>L</b>		<b>H</b>				
		PO 27	23	35	22	18.5	18	19		18				
		MM 686	584	889	559	470	457	483		457				
			<b>RTA 1</b>		1 par boîte									

VION



modèle 6321-8 (BAU-AC)



modèle 6331-8 (BAU-AC)



Soutien lombaire en option (LS)  
Détails à droite.



modèle 6322-4 (BLK-C)



modèle 6321-4PB

Sièges visiteurs + chaises fonctionnelles à dossier bas sur socle Vion



Se reporter à la page 216

CARACTÉRISTIQUES DE SÉRIE

- Sièges fonctionnels, de direction, de conférence, tabourets, sièges visiteurs, siège sur socle et modèles haut rendement - voilà entre autres le choix que vous propose la vaste gamme Vion.
- La gamme compte des modèles à dossier bas, moyen et haut en tissu maillé ou garni de tissu.
- Les modèles haut rendement figurent à la section des modèles haut rendement (page 349).
- La gamme propose cinq mécanismes pour satisfaire toutes les exigences ergonomiques et tous les budgets.
- Les modèles à dossier moyen et haut sont offerts de série dotés d'accoudoirs à hauteur et à écartement réglables munis de manchons coulissants d'avant en arrière.
- Les sièges sont dotés de série du cylindre pneumatique de qualité supérieure Descente en douceur<sup>MC</sup> de Global qui permet de placer facilement le siège exactement à la hauteur voulue.
- Le mécanisme sur coulisse de réglage de la profondeur de l'assise (MD) à levier sur le côté est de série sur les modèles à basculements multiples, à basculement synchronisé et à basculement synchronisé avec capteur de poids
- Les sièges sont dotés d'un piétement gouverneur à cinq branches en nylon chargé à la fibre de verre (B7) est de série et muni de roulettes (C1) pour planchers à moquette.
- Les modèles de sièges sur socle permettent d'installer des sièges à emplacement fixe à divers endroits comme les amphithéâtres, les classes, les bancs de jurys, les espaces publics et bien plus encore. Le socle doit être fixé au sol (fixations non comprises). Se reporter au Guide d'installation des bases sur socle ou au site Web pour plus de détails.
- Dix teintes de tissu maillé Vion de série sont offertes pour les modèles à dossier en tissu maillé, soit azurin (MS75), noir (MS69), cerise noire (MS76), escarbille (MS77), ivoire (MS78), paprika (MS79), galet (MS71), bleu (MS72), cordage (MS73) et naturel (MS74).
- L'arrière du dossier de tous les sièges Vion à dossier garni de tissu présente de série un tissu Jenny en ébène (JN02).
- Choix de rembourrage : tissus, vinyles ou cuirs. Les modèles garnis d'un vinyle ou cuir peuvent présenter des piqûres sur les coussins d'assise ou de dossier, s'il y a lieu.

CARACTÉRISTIQUES EN OPTION

- Les bâtis du dossier, accoudoirs et piétements Vion sont offerts dans un choix de trois teintes : noir, ombre et brume. Se reporter au tableau de finis pour les options et suppléments. Les manchons sont toujours dans un fini noir.
- Dix teintes de tissu maillé Dimension sont également offertes pour les modèles à dossier en tissu maillé : baie (DBE), noir (DBK), craie (DCL), fusain (DCH), agrume (DCT), cobalt (DCO), brouillard (DST), crique (DPB), sable (DSD), ombre (DGM). Ajouter 25 \$.
- L'arrière du dossier des modèles à dossier garni de tissu peut être garni du même tissu que celui choisi pour l'assise et l'avant du dossier (MO). En raison du textile supplémentaire nécessaire, ces modèles sont présentés séparément et ont un prix différent de celui des modèles à dossier garni de tissu ordinaires.
- Modèles à dossier moyen et haut : Un soutien lombaire réglable, offert en option, peut être ajouté à tout modèle au moment de la commande. Préciser (LS). Ajouter 17 \$. Le soutien lombaire peut aussi être commandé après-vente. Dans ce cas, commander le modèle 6339. Le prix courant est de 32 \$. Le soutien est réglable en hauteur sur une course de 3 po. Son réglage de profondeur à ressort fournit automatiquement la bonne pression.
- L'assise est aussi offerte en mousse viscoélastique. Préciser (MF). Ajouter 106 \$.
- Des modèles à petite assise (mesurant 2 po de moins sur la largeur et la profondeur qu'une assise régulière) sont offerts. Ajouter (P) au numéro de modèle. Sans supplément.
- Pour des planchers à revêtement dur, commander des roulettes (C9R). Ajouter 21 \$.
- Pour plus de choix d'accoudoirs ou de roulettes, se reporter à la rubrique des accoudoirs et des roulettes (page 351). Le prix des roulettes en option peut être supérieur à celui des roulettes de série de votre siège et la différence sera facturée. Lorsque le prix est inférieur, la différence ne sera pas créditée.
- Les modèles de sièges sur socle sont dotés d'une base noire et d'un cylindre réglable en hauteur sur 2 po. Préciser : (SH) Pivotant, mécanisme de retour automatique à la hauteur maximale. Sans supplément. (SN) Non pivotant, mécanisme de retour automatique à la hauteur maximale. Ajouter 16 \$. (SC) Pivotant, mécanismes de retour automatique au centre et à la hauteur maximale. Ajouter 26 \$.

VION - SIÈGES FONCTIONNELS - FINIS				
Bâti dos	Piètement	PRÉCISER	Accoudoirs	PRÉCISER
Noir	Noir	BLK	Acc. en T rég. (noir) Acc. en T rég., manchons fixes (noir) Acc. en T rég. (noir, chromé) Acc. en T, manchons fixes (noir, chromé)	AS AF AC AD
	Aluminium poli	BAU   + \$131		
Ombre	Ombre	SHW   + \$131	Acc. en T rég. (ombre) Acc. en T rég., manchons fixes (ombre) Acc. en T rég. (ombre, chromé) Acc. en T, manchons fixes (ombre, chromé)	SHA SHF FC CF
	Aluminium poli	SAU   + \$131		
Brume	Brume	FOG   + \$131	Acc. en T rég. (brume) Acc. en T rég., manchons fixes (brume) Acc. en T rég. (brume, chromé) Acc. en T, manchons fixes (brume, chromé)	FA FF FC CF
	Aluminium poli	FAU   + \$131	Acc. C fixes (noir) Acc. C fixes (ombre) Acc. C fixes (brume) Acc. C fixes (aluminium poli)	C SHC CC CA   + \$111

\* Tous les accoudoirs sont dotés de manchons en uréthane noir.

DESCRIPTION



dossier en tissu maillé

Fauteuil à basc. synchro à DH inclinable

TFC : 1 V. | 0,91 M  
Poids unitaire : 48 LB | 21,8 KG  
Poids - boîte : 60 LB | 27,22 KG  
Volume - boîte : 10,5 P<sup>3</sup> | 0,29 M<sup>3</sup>

CARACTÉRISTIQUES

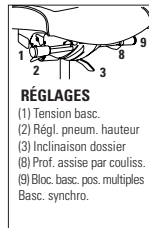

RÉGLAGES

- (1) Tension basc.
  - (2) Régl. pneum. hauteur
  - (3) Inclinaison dossier
  - (8) Prof. assise par couliss.
  - (9) Bloc. basc. pos. multiples
- Basc. synchro.









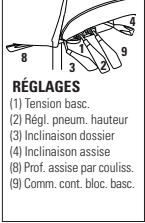

Caractéristiques ergonomiques :  
A, B, C, E, G, H, L, M, N, Q, U

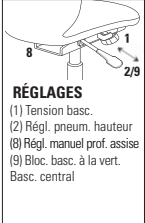

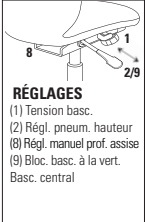

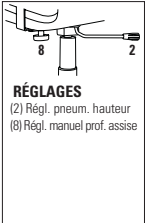

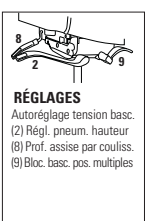



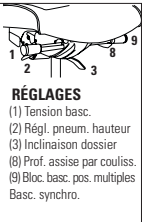



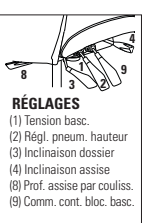



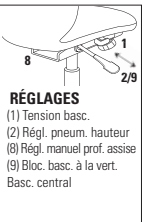

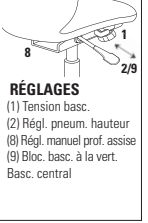

MODÈLE



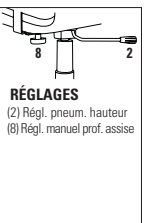



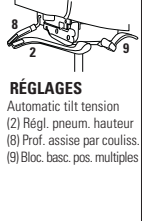

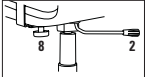

MODÈLE	GRADES DE TEXTILE DE SÉRIE											
	1	2	3	4	5	6	7	8	9	10	11	12
6321-0	1058	1090	1117	1148	1199	1246	1293	1334	1385	1433	1498	1590

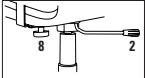

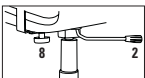

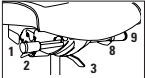

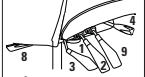

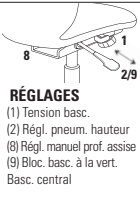

	DIMENSIONS HORS TOUT			DIMENSIONS DE L'ASSISE			DIMENSIONS DU DOSSIER	
	L	P	H	L	P	H	L	H
PO	25,5	24	41,5	20	17-20	17,5-22,5	18,5	23
MM	648	610	1054	508	432-508	445-572	470	584

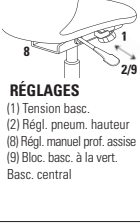
RTA 2 1 par boîte

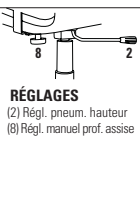

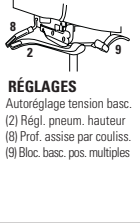

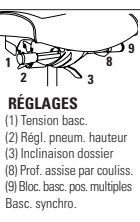

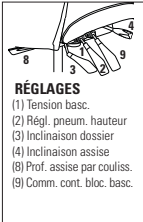

DESCRIPTION	CARACTÉRISTIQUES	MODÈLE	GRADES DE TEXTILE DE SÉRIE													
			1	2	3	4	5	6	7	8	9	10	11	12		
 <p>dossier en tissu maillé</p> <p><b>Fauteuil à basc. multiples à DH</b>                      TFC : 1 V.   0.91 M                      Poids unitaire : 50 LB   22.7 KG                      Poids - boîte : 62 LB   28.12 KG                      Volume - boîte : 10.5 PP   0.29 M<sup>3</sup></p>	 <p><b>RÉGLAGES</b>                      (1) Tension basc.                      (2) Régl. pneum. hauteur                      (3) Inclinaison dossier                      (4) Inclinaison assise                      (8) Prof. assise par couliss.                      (9) Comm. cont. bloc. basc.</p>	<b>6321-3</b>	1058	1090	1117	1148	1199	1246	1293	1334	1385	1433	1498	1590		
		<b>DIMENSIONS HORS TOUT</b> L P H			<b>DIMENSIONS DE L'ASSISE</b> L P H			<b>DIMENSIONS DU DOSSIER</b> L H								
		PO	25,5	24	41	20	17-20	17,25-22,25	18,5	23						
		MM	648	610	1041	508	432-508	438-565	470	584						
		<b>RTA 2</b>		1 par boîte												
 <p>dossier en tissu maillé</p> <p><b>Fauteuil basculant à DH</b>                      TFC : 1 V.   0.91 M                      Poids unitaire : 42 LB   19.1 KG                      Poids - boîte : 54 LB   24.49 KG                      Volume - boîte : 10.5 PP   0.29 M<sup>3</sup></p>	 <p><b>RÉGLAGES</b>                      (1) Tension basc.                      (2) Régl. pneum. hauteur                      (8) Régl. manuel prof. assise                      (9) Bloc. basc. à la vert.                      Basc. central</p>	<b>6321-4</b>	1022	1054	1081	1112	1163	1210	1257	1298	1349	1397	1462	1554		
		<b>DIMENSIONS HORS TOUT</b> L P H			<b>DIMENSIONS DE L'ASSISE</b> L P H			<b>DIMENSIONS DU DOSSIER</b> L H								
		PO	25,5	24	39,25	20	17,5	16-21	18,5	23						
		MM	648	610	997	508	445	406-533	470	584						
		<b>RTA 2</b>		1 par boîte												
 <p>dossier en tissu maillé</p> <p><b>Fauteuil basculant à DH - siège sur socle</b>                      TFC : 1 V.   0.91 M                      Poids unitaire : 43 LB   19.5 KG                      Poids - boîte : 55 LB   24.95 KG                      Volume - boîte : 10.5 PP   0.29 M<sup>3</sup></p>	 <p><b>RÉGLAGES</b>                      (1) Tension basc.                      (2) Régl. pneum. hauteur                      (8) Régl. manuel prof. assise                      (9) Bloc. basc. à la vert.                      Basc. central</p>	<b>6321-4PB</b>	1241	1273	1300	1331	1382	1429	1476	1517	1568	1616	1681	1773		
		<b>DIMENSIONS HORS TOUT</b> L P H			<b>DIMENSIONS DE L'ASSISE</b> L P H			<b>DIMENSIONS DU DOSSIER</b> L H								
		PO	25,5	24	41	20	17,5	17-19	18,5	23						
		MM	648	610	1041	508	445	432-483	470	584						
		<b>RTA 2</b>	1 par boîte													
 <p>dossier en tissu maillé</p> <p><b>Fauteuil fonctionnel à DH</b>                      TFC : 1 V.   0.91 M                      Poids unitaire : 37 LB   16.8 KG                      Poids - boîte : 49 LB   22.23 KG                      Volume - boîte : 10.5 PP   0.29 M<sup>3</sup></p>	 <p><b>RÉGLAGES</b>                      (2) Régl. pneum. hauteur                      (8) Régl. manuel prof. assise</p>	<b>6321-6</b>	901	933	960	991	1042	1089	1136	1177	1228	1276	1341	1433		
		<b>DIMENSIONS HORS TOUT</b> L P H			<b>DIMENSIONS DE L'ASSISE</b> L P H			<b>DIMENSIONS DU DOSSIER</b> L H								
		PO	25,5	24	39,25	20	17,5	17-22	18,5	23						
		MM	648	610	997	508	445	432-559	470	584						
		<b>RTA 2</b>		1 par boîte												
 <p>dossier en tissu maillé</p> <p><b>Fauteuil à basc. synchro à DH avec capteur de poids</b>                      TFC : 1 V.   0.91 M                      Poids unitaire : 45 LB   20.5 KG                      Poids - boîte : 57 LB   25.85 KG                      Volume - boîte : 10.5 PP   0.29 M<sup>3</sup></p>	 <p><b>RÉGLAGES</b>                      Autoréglage tension basc.                      (2) Régl. pneum. hauteur                      (8) Prof. assise par couliss.                      (9) Bloc. basc. pos. multiples</p>	<b>6321-8</b>	1058	1090	1117	1148	1199	1246	1293	1334	1385	1433	1498	1590		
		<b>DIMENSIONS HORS TOUT</b> L P H			<b>DIMENSIONS DE L'ASSISE</b> L P H			<b>DIMENSIONS DU DOSSIER</b> L H								
		PO	25,5	24	40	20	17-20	16,5-21,5	18,5	23						
		MM	648	610	1016	508	432-508	419-546	470	584						
		<b>RTA 2</b>		1 par boîte												

DESCRIPTION	CARACTÉRISTIQUES	MODÈLE	GRADES DE TEXTILE DE SÉRIE													
			1	2	3	4	5	6	7	8	9	10	11	12		
 <p>dossier en tissu maillé</p> <p><b>Fauteuil à basc. synchro à DM inclinable</b>                      TFC : 1 V.   0.91 M                      Poids unitaire : 46 LB   20.9 KG                      Poids - boîte : 58 LB   26.31 KG                      Volume - boîte : 10.5 PP   0.29 M<sup>3</sup></p>	 <p><b>RÉGLAGES</b>                      (1) Tension basc.                      (2) Régl. pneum. hauteur                      (3) Inclinaison dossier                      (8) Prof. assise par couliss.                      (9) Bloc. basc. pos. multiples                      Basc. synchro.</p>	<b>6322-0</b>	1001	1033	1060	1091	1142	1189	1236	1277	1328	1376	1441	1533		
		<b>DIMENSIONS HORS TOUT</b> L P H	<b>DIMENSIONS DE L'ASSISE</b> L P H	<b>DIMENSIONS DU DOSSIER</b> L H												
		PO 25,5 MM 648	24 610	39,5 1003	20 508	17-20 432-508	17,5-22,5 445-572	18,5 470	21 533							
				1 par boîte												
 <p>dossier en tissu maillé</p> <p><b>Fauteuil à basc. multiples à DM</b>                      TFC : 1 V.   0.91 M                      Poids unitaire : 48 LB   21.8 KG                      Poids - boîte : 60 LB   27.22 KG                      Volume - boîte : 10.5 PP   0.29 M<sup>3</sup></p>	 <p><b>RÉGLAGES</b>                      (1) Tension basc.                      (2) Régl. pneum. hauteur                      (3) Inclinaison dossier                      (4) Inclinaison assise                      (8) Prof. assise par couliss.                      (9) Comm. cont. bloc. basc.</p>	<b>6322-3</b>	1001	1033	1060	1091	1142	1189	1236	1277	1328	1376	1441	1533		
		<b>DIMENSIONS HORS TOUT</b> L P H	<b>DIMENSIONS DE L'ASSISE</b> L P H	<b>DIMENSIONS DU DOSSIER</b> L H												
		PO 25,5 MM 648	24 610	39 991	20 508	17-20 432-508	17,25-22,25 438-565	18,5 470	21 533							
				1 par boîte												
 <p>dossier en tissu maillé</p> <p><b>Fauteuil basculant à DM</b>                      TFC : 1 V.   0.91 M                      Poids unitaire : 40 LB   18.2 KG                      Poids - boîte : 52 LB   23.59 KG                      Volume - boîte : 10.5 PP   0.29 M<sup>3</sup></p>	 <p><b>RÉGLAGES</b>                      (1) Tension basc.                      (2) Régl. pneum. hauteur                      (8) Régl. manuel prof. assise                      (9) Bloc. basc. à la vert.                      Basc. central</p>	<b>6322-4</b>	964	996	1023	1054	1105	1152	1199	1240	1291	1339	1404	1496		
		<b>DIMENSIONS HORS TOUT</b> L P H	<b>DIMENSIONS DE L'ASSISE</b> L P H	<b>DIMENSIONS DU DOSSIER</b> L H												
		PO 25,5 MM 648	24 610	37,5 953	20 508	17,5 445	16-21 406-533	18,5 470	21 533							
				1 par boîte												
 <p>dossier en tissu maillé</p> <p><b>Fauteuil basculant à DM - siège sur socle</b>                      TFC : 1 V.   0.91 M                      Poids unitaire : 41 LB   18.6 KG                      Poids - boîte : 53 LB   24.04 KG                      Volume - boîte : 10.5 PP   0.29 M<sup>3</sup></p>	 <p><b>RÉGLAGES</b>                      (1) Tension basc.                      (2) Régl. pneum. hauteur                      (8) Régl. manuel prof. assise                      (9) Bloc. basc. à la vert.                      Basc. central</p>	<b>6322-4PB</b>	1183	1215	1242	1273	1324	1371	1418	1459	1510	1558	1623	1715		
		<b>DIMENSIONS HORS TOUT</b> L P H	<b>DIMENSIONS DE L'ASSISE</b> L P H	<b>DIMENSIONS DU DOSSIER</b> L H												
		PO 25,5 MM 648	24 610	39 991	20 508	17,5 445	17-19 432-483	18,5 470	21 533							
				1 par boîte												
 <p>dossier en tissu maillé</p> <p><b>Fauteuil fonctionnel à DM</b>                      TFC : 1 V.   0.91 M                      Poids unitaire : 35 LB   15.9 KG                      Poids - boîte : 47 LB   21.32 KG                      Volume - boîte : 10.5 PP   0.29 M<sup>3</sup></p>	 <p><b>RÉGLAGES</b>                      (2) Régl. pneum. hauteur                      (8) Régl. manuel prof. assise</p>	<b>6322-6</b>	843	875	902	933	984	1031	1078	1119	1170	1218	1283	1375		
		<b>DIMENSIONS HORS TOUT</b> L P H	<b>DIMENSIONS DE L'ASSISE</b> L P H	<b>DIMENSIONS DU DOSSIER</b> L H												
		PO 25,5 MM 648	24 610	37,5 953	20 508	17,5 445	17-22 432-559	18,5 470	21 533							
				1 par boîte												
 <p>dossier en tissu maillé</p> <p><b>Fauteuil à basc. synchro à DM avec capteur de poids</b>                      TFC : 1 V.   0.91 M                      Poids unitaire : 43 LB   19.5 KG                      Poids - boîte : 55 LB   24.95 KG                      Volume - boîte : 10.5 PP   0.29 M<sup>3</sup></p>	 <p><b>RÉGLAGES</b>                      Automatic tilt tension                      (2) Régl. pneum. hauteur                      (8) Prof. assise par couliss.                      (9) Bloc. basc. pos. multiples</p>	<b>6322-8</b>	1001	1033	1060	1091	1142	1189	1236	1277	1328	1376	1441	1533		
		<b>DIMENSIONS HORS TOUT</b> L P H	<b>DIMENSIONS DE L'ASSISE</b> L P H	<b>DIMENSIONS DU DOSSIER</b> L H												
		PO 25,5 MM 648	24 610	38 965	20 508	17-20 432-508	16,5-21,5 419-546	18,5 470	21 533							
				1 par boîte												

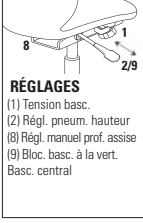

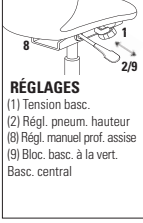

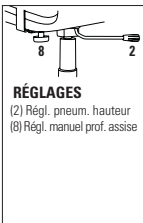

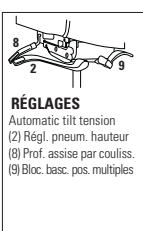



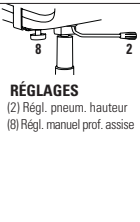

DESCRIPTION	CARACTÉRISTIQUES	MODÈLE	GRADES DE TEXTILE DE SÉRIE													
			1	2	3	4	5	6	7	8	9	10	11	12		
 <p>dossier en tissu maillé</p> <p><b>Chaise fonctionnelle à DM</b>                      TFC : 1 V.   0.91 M                      Poids unitaire : 29 LB   13.2 KG                      Poids - boîte : 41 LB   18.6 KG                      Volume - boîte : 10.5 PP   0.29 M<sup>3</sup></p>	 <p><b>RÉGLAGES</b>                      (2) Régl. pneum. hauteur                      (8) Régl. manuel prof. assise</p> <p>Caractéristiques ergonomiques :                      C, E, M, N, U</p>	<b>6323-6</b>	678	710	737	768	819	866	913	954	1005	1053	1118	1210		
		<b>DIMENSIONS HORS TOUT</b>	<b>DIMENSIONS DE L'ASSISE</b>	<b>DIMENSIONS DU DOSSIER</b>												
		L	P	H	L	P	H	L	H							
		PO 20 MM 508	24 610	37.5 953	20 508	17.5 445	17-22 432-559	18.5 470	21 533							
		<b>RTA 2</b>		1 par boîte												
 <p>dossier en tissu maillé</p> <p><b>Tabouret fonctionnel à DM, sans accoudoirs</b>                      TFC : 1 V.   0.91 M                      Poids unitaire : 32 LB   14.5 KG                      Poids - boîte : 44 LB   19.96 KG                      Volume - boîte : 10.5 PP   0.29 M<sup>3</sup></p>	 <p><b>RÉGLAGES</b>                      (2) Régl. pneum. hauteur                      (8) Régl. manuel prof. assise                      Repose-pieds chromé,                      20 po dia</p> <p>Caractéristiques ergonomiques :                      C, E, M, N, U</p>	<b>6327-6</b>	887	919	946	977	1028	1075	1122	1163	1214	1262	1327	1419		
		<b>DIMENSIONS HORS TOUT</b>	<b>DIMENSIONS DE L'ASSISE</b>	<b>DIMENSIONS DU DOSSIER</b>												
		L	P	H	L	P	H	L	H							
		PO 20 MM 508	24 610	48 1219	20 508	17.5 445	23.5-33.5 597-851	18.5 470	21 533							
		<b>RTA 2</b>		1 par boîte												
 <p>dossier en tissu maillé</p> <p><b>Tabouret fonctionnel à DM, avec accoudoirs</b>                      TFC : 1 V.   0.91 M                      Poids unitaire : 38 LB   17.3 KG                      Poids - boîte : 50 LB   22.67 KG                      Volume - boîte : 10.5 PP   0.29 M<sup>3</sup></p>	 <p><b>RÉGLAGES</b>                      (2) Régl. pneum. hauteur                      (8) Régl. manuel prof. assise                      Repose-pieds chromé,                      20 po dia</p> <p>Caractéristiques ergonomiques :                      C, E, H, M, N, Q, U</p>	<b>6328-6</b>	1052	1084	1111	1142	1193	1240	1287	1328	1379	1427	1492	1584		
		<b>DIMENSIONS HORS TOUT</b>	<b>DIMENSIONS DE L'ASSISE</b>	<b>DIMENSIONS DU DOSSIER</b>												
		L	P	H	L	P	H	L	H							
		PO 25.5 MM 648	24 610	48 1219	20 508	17.5 445	23.5-33.5 597-851	18.5 470	21 533							
		<b>RTA 2</b>		1 par boîte												
 <p>dossier rembourré, assise régulière</p> <p><b>Fauteuil à basc. synchro à DH inclinable</b>                      TFC : 1.25 V.   1.14 M                      Poids unitaire : 49 LB   22.3 KG                      Poids - boîte : 61 LB   27.67 KG                      Volume - boîte : 10.5 PP   0.29 M<sup>3</sup></p>	 <p><b>RÉGLAGES</b>                      (1) Tension basc.                      (2) Régl. pneum. hauteur                      (3) Inclinaison dossier                      (8) Prof. assise par couliss.                      (9) Bloc. basc. pos. multiples                      Basc. synchro.</p> <p>Caractéristiques ergonomiques :                      A, B, C, E, G, H, L, M, N, Q, U</p>	<b>6331-0</b>	1058	1098	1132	1171	1234	1293	1352	1403	1467	1527	1608	1723		
		<b>6331-0MO</b>	1117	1181	1235	1297	1399	1493	1587	1669	1771	1867	1997	2181		
		<b>DIMENSIONS HORS TOUT</b>	<b>DIMENSIONS DE L'ASSISE</b>	<b>DIMENSIONS DU DOSSIER</b>												
		L	P	H	L	P	H	L	H							
PO 25.5 MM 648	24 610	41.5 1054	20 508	17-20 432-508	17.5-22.5 445-572	18.5 470	23 584									
		<b>RTA 2</b>		1 par boîte												
 <p>dossier rembourré, assise régulière</p> <p><b>Fauteuil à basc. multiples à DH</b>                      TFC : 1.25 V.   1.14 M                      Poids unitaire : 51 LB   23.2 KG                      Poids - boîte : 63 LB   28.58 KG                      Volume - boîte : 10.5 PP   0.29 M<sup>3</sup></p>	 <p><b>RÉGLAGES</b>                      (1) Tension basc.                      (2) Régl. pneum. hauteur                      (3) Inclinaison dossier                      (4) Inclinaison assise                      (8) Prof. assise par couliss.                      (9) Comm. cont. bloc. basc.</p> <p>Caractéristiques ergonomiques :                      A, B, C, E, F, G, H, M, N, Q, S, U</p>	<b>6331-3</b>	1058	1098	1132	1171	1234	1293	1352	1403	1467	1527	1608	1723		
		<b>6331-3MO</b>	1117	1181	1235	1297	1399	1493	1587	1669	1771	1867	1997	2181		
		<b>DIMENSIONS HORS TOUT</b>	<b>DIMENSIONS DE L'ASSISE</b>	<b>DIMENSIONS DU DOSSIER</b>												
		L	P	H	L	P	H	L	H							
PO 25.5 MM 648	24 610	41 1041	20 508	17-20 432-508	17.25-22.25 438-565	18.5 470	23 584									
		<b>RTA 2</b>		1 par boîte												

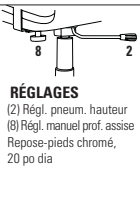
DESCRIPTION	CARACTÉRISTIQUES	MODÈLE	GRADES DE TEXTILE DE SÉRIE											
			1	2	3	4	5	6	7	8	9	10	11	12
 <p>dossier rembourré, assise régulière</p> <p><b>Fauteuil basculant à DH</b> TFC : 1.25 V.   1.14 M Poids unitaire : 43 LB   19.5 KG Poids - boîte : 55 LB   24.95 KG Volume - boîte : 10.5 PP   0.29 M<sup>3</sup></p>	 <p><b>RÉGLAGES</b> (1) Tension basc. (2) Régl. pneum. hauteur (8) Régl. manuel prof. assise (9) Bloc. basc. à la vert. Basc. central</p> <p>Caractéristiques ergonomiques : A, B, C, E, H, M, N, Q, S, U</p>	<b>6331-4</b>	1022	1062	1096	1135	1198	1257	1316	1367	1431	1491	1572	1687
		<b>6331-4MO</b>	1079	1143	1197	1259	1361	1455	1549	1631	1733	1829	1959	2143
			<b>DIMENSIONS HORS TOUT</b>			<b>DIMENSIONS DE L'ASSISE</b>			<b>DIMENSIONS DU DOSSIER</b>					
			<b>L</b>	<b>P</b>	<b>H</b>	<b>L</b>	<b>P</b>	<b>H</b>	<b>L</b>	<b>H</b>				
			PO 25.5	24	39.25	20	17.5	16-21	18.5	23				
			MM 648	610	997	508	445	406-533	470	584				
			<b>RTA 2</b>		1 par boîte									
 <p>dossier rembourré, assise régulière</p> <p><b>Fauteuil basculant à DH - siège sur socle</b> TFC : 1.25 V.   1.14 M Poids unitaire : 44 LB   20 KG Poids - boîte : 56 LB   25.4 KG Volume - boîte : 10.5 PP   0.29 M<sup>3</sup></p>	 <p><b>RÉGLAGES</b> (1) Tension basc. (2) Régl. pneum. hauteur (8) Régl. manuel prof. assise (9) Bloc. basc. à la vert. Basc. central</p> <p>Caractéristiques ergonomiques : A, B, C, E, H, M, N, Q, S, U</p>	<b>6331-4PB</b>	1241	1281	1314	1354	1418	1476	1535	1586	1650	1710	1791	1906
					<b>DIMENSIONS HORS TOUT</b>			<b>DIMENSIONS DE L'ASSISE</b>			<b>DIMENSIONS DU DOSSIER</b>			
			<b>L</b>	<b>P</b>	<b>H</b>	<b>L</b>	<b>P</b>	<b>H</b>	<b>L</b>	<b>H</b>				
			PO 25.5	24	39.25	20	17.5	17-19	18.5	23				
			MM 648	610	997	508	445	432-483	470	584				
			<b>RTA 2</b>	1 par boîte										
 <p>dossier rembourré, assise régulière</p> <p><b>Fauteuil fonctionnel à DH</b> TFC : 1.25 V.   1.14 M Poids unitaire : 37 LB   16.8 KG Poids - boîte : 49 LB   22.23 KG Volume - boîte : 10.5 PP   0.29 M<sup>3</sup></p>	 <p><b>RÉGLAGES</b> (2) Régl. pneum. hauteur (8) Régl. manuel prof. assise</p> <p>Caractéristiques ergonomiques : C, E, M, N, U</p>	<b>6331-6</b>	901	941	975	1014	1077	1136	1195	1246	1310	1370	1451	1566
		<b>6331-6MO</b>	962	1026	1080	1142	1244	1338	1432	1514	1616	1712	1842	2026
			<b>DIMENSIONS HORS TOUT</b>			<b>DIMENSIONS DE L'ASSISE</b>			<b>DIMENSIONS DU DOSSIER</b>					
			<b>L</b>	<b>P</b>	<b>H</b>	<b>L</b>	<b>P</b>	<b>H</b>	<b>L</b>	<b>H</b>				
			PO 25.5	24	39.25	20	17.5	17-22	18.5	23				
			MM 648	610	997	508	445	432-559	470	584				
			<b>RTA 2</b>		1 par boîte									
 <p>dossier rembourré, assise régulière</p> <p><b>Fauteuil à basc. synchro à DH avec capteur de poids</b> TFC : 1.25 V.   1.14 M Poids unitaire : 46 LB   20.9 KG Poids - boîte : 58 LB   26.31 KG Volume - boîte : 10.5 PP   0.29 M<sup>3</sup></p>	 <p><b>RÉGLAGES</b> Autoréglage tension basc. (2) Régl. pneum. hauteur (8) Prof. assise par couliss. (9) Bloc. basc. pos. multiples</p> <p>Caractéristiques ergonomiques : A, B, C, E, H, L, M, N, Q, U</p>	<b>6331-8</b>	1058	1098	1132	1171	1234	1293	1352	1403	1467	1527	1608	1723
		<b>6331-8MO</b>	1117	1181	1235	1297	1399	1493	1587	1669	1771	1867	1997	2181
			<b>DIMENSIONS HORS TOUT</b>			<b>DIMENSIONS DE L'ASSISE</b>			<b>DIMENSIONS DU DOSSIER</b>					
			<b>L</b>	<b>P</b>	<b>H</b>	<b>L</b>	<b>P</b>	<b>H</b>	<b>L</b>	<b>H</b>				
			PO 25.5	24	40	20	17-20	16.5-21.5	18.5	23				
			MM 648	610	1016	508	432-508	419-546	470	584				
			<b>RTA 2</b>		1 par boîte									
 <p>dossier rembourré, assise régulière</p> <p><b>Fauteuil à basc. synchro à DM inclinable</b> TFC : 1.25 V.   1.14 M Poids unitaire : 47 LB   21.4 KG Poids - boîte : 59 LB   26.76 KG Volume - boîte : 10.5 PP   0.29 M<sup>3</sup></p>	 <p><b>RÉGLAGES</b> (1) Tension basc. (2) Régl. pneum. hauteur (3) Inclinaison dossier (8) Prof. assise par couliss. (9) Bloc. basc. pos. multiples Basc. synchro.</p> <p>Caractéristiques ergonomiques : A, B, C, E, G, H, L, M, N, Q, U</p>	<b>6332-0</b>	1001	1041	1075	1114	1177	1236	1295	1346	1410	1470	1551	1666
		<b>6332-0MO</b>	1058	1122	1176	1238	1340	1434	1528	1610	1712	1808	1938	2122
			<b>DIMENSIONS HORS TOUT</b>			<b>DIMENSIONS DE L'ASSISE</b>			<b>DIMENSIONS DU DOSSIER</b>					
			<b>L</b>	<b>P</b>	<b>H</b>	<b>L</b>	<b>P</b>	<b>H</b>	<b>L</b>	<b>H</b>				
			PO 25.5	24	39.5	20	17-20	17.5-22.5	18.5	21				
			MM 648	610	1003	508	432-508	445-572	470	533				
			<b>RTA 2</b>		1 par boîte									

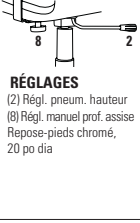

DESCRIPTION	CARACTÉRISTIQUES	MODÈLE	GRADES DE TEXTILE DE SÉRIE											
			1	2	3	4	5	6	7	8	9	10	11	12
 <p>dossier rembourré, assise régulière</p> <p><b>Fauteuil à basc. multiples à DM</b>                      TFC : 1.25 V.   1.14 M                      Poids unitaire : 49 LB   22.3 KG                      Poids - boîte : 61 LB   27.67 KG                      Volume - boîte : 10.5 PP   0.29 M<sup>3</sup></p>	 <p><b>RÉGLAGES</b>                      (1) Tension basc.                      (2) Régl. pneum. hauteur                      (3) Inclinaison dossier                      (4) Inclinaison assise                      (8) Prof. assise par couliss.                      (9) Comm. cont. bloc. basc.</p>	<b>6332-3</b>	1001	1041	1075	1114	1177	1236	1295	1346	1410	1470	1551	1666
		<b>6332-3MO</b>	1058	1122	1176	1238	1340	1434	1528	1610	1712	1808	1938	2122
		<b>DIMENSIONS HORS TOUT</b>	<b>L</b>	<b>P</b>	<b>H</b>	<b>DIMENSIONS DE L'ASSISE</b>			<b>DIMENSIONS DU DOSSIER</b>			<b>L</b>	<b>H</b>	
		PO 25.5 MM 648	24 610	39 991	20 508	17-20 432-508	17.25-22.25 438-565	18.5 470	21 533					
 <p>dossier rembourré, assise régulière</p> <p><b>Fauteuil basculant à DM</b>                      TFC : 1.25 V.   1.14 M                      Poids unitaire : 41 LB   18.6 KG                      Poids - boîte : 53 LB   24.04 KG                      Volume - boîte : 10.5 PP   0.29 M<sup>3</sup></p>	 <p><b>RÉGLAGES</b>                      (1) Tension basc.                      (2) Régl. pneum. hauteur                      (8) Régl. manuel prof. assise                      (9) Bloc. basc. à la vert.                      Basc. central</p>	<b>6332-4</b>	964	1004	1038	1077	1140	1199	1258	1309	1373	1433	1514	1629
		<b>6332-4MO</b>	1022	1086	1140	1202	1304	1398	1492	1574	1676	1772	1902	2086
		<b>DIMENSIONS HORS TOUT</b>	<b>L</b>	<b>P</b>	<b>H</b>	<b>DIMENSIONS DE L'ASSISE</b>			<b>DIMENSIONS DU DOSSIER</b>			<b>L</b>	<b>H</b>	
		PO 25.5 MM 648	24 610	37.5 953	20 508	17.5 445	16-21 406-533	18.5 470	21 533					
 <p>dossier rembourré, assise régulière</p> <p><b>Fauteuil basculant à DM - siège sur socle</b>                      TFC : 1.25 V.   1.14 M                      Poids unitaire : 42 LB   19.1 KG                      Poids - boîte : 54 LB   24.49 KG                      Volume - boîte : 10.5 PP   0.29 M<sup>3</sup></p>	 <p><b>RÉGLAGES</b>                      (1) Tension basc.                      (2) Régl. pneum. hauteur                      (8) Régl. manuel prof. assise                      (9) Bloc. basc. à la vert.                      Basc. central</p>	<b>6332-4PB</b>	1183	1223	1256	1296	1360	1418	1477	1528	1592	1652	1733	1848
		<b>DIMENSIONS HORS TOUT</b>	<b>L</b>	<b>P</b>	<b>H</b>	<b>DIMENSIONS DE L'ASSISE</b>			<b>DIMENSIONS DU DOSSIER</b>			<b>L</b>	<b>H</b>	
		PO 25.5 MM 648	24 610	39 991	20 508	17.5 445	17-19 432-483	18.5 470	21 533					
 <p>dossier rembourré, assise régulière</p> <p><b>Chaise fonctionnelle à DM</b>                      TFC : 1.25 V.   1.14 M                      Poids unitaire : 36 LB   16.4 KG                      Poids - boîte : 48 LB   21.77 KG                      Volume - boîte : 10.5 PP   0.29 M<sup>3</sup></p>	 <p><b>RÉGLAGES</b>                      (2) Régl. pneum. hauteur                      (8) Régl. manuel prof. assise</p>	<b>6332-6</b>	843	883	917	956	1019	1078	1137	1188	1252	1312	1393	1508
		<b>6332-6MO</b>	901	965	1019	1081	1183	1277	1371	1453	1555	1651	1781	1965
		<b>DIMENSIONS HORS TOUT</b>	<b>L</b>	<b>P</b>	<b>H</b>	<b>DIMENSIONS DE L'ASSISE</b>			<b>DIMENSIONS DU DOSSIER</b>			<b>L</b>	<b>H</b>	
		PO 25.5 MM 648	24 610	37.5 953	20 508	17.5 445	17-22 432-559	18.5 470	21 533					
 <p>dossier rembourré, assise régulière</p> <p><b>Fauteuil à basc. synchro à DM avec capteur de poids</b>                      TFC : 1.25 V.   1.14 M                      Poids unitaire : 44 LB   20 KG                      Poids - boîte : 56 LB   25.4 KG                      Volume - boîte : 10.5 PP   0.29 M<sup>3</sup></p>	 <p><b>RÉGLAGES</b>                      Automatic tilt tension                      (2) Régl. pneum. hauteur                      (8) Prof. assise par couliss.                      (9) Bloc. basc. pos. multiples</p>	<b>6332-8</b>	1001	1041	1075	1114	1177	1236	1295	1346	1410	1470	1551	1666
		<b>6332-8MO</b>	1058	1122	1176	1238	1340	1434	1528	1610	1712	1808	1938	2122
		<b>DIMENSIONS HORS TOUT</b>	<b>L</b>	<b>P</b>	<b>H</b>	<b>DIMENSIONS DE L'ASSISE</b>			<b>DIMENSIONS DU DOSSIER</b>			<b>L</b>	<b>H</b>	
		PO 25.5 MM 648	24 610	38 965	20 508	17-20 432-508	16.5-21.5 419-546	18.5 470	21 533					

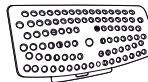

DESCRIPTION	CARACTÉRISTIQUES	MODÈLE	GRADES DE TEXTILE DE SÉRIE											
			1	2	3	4	5	6	7	8	9	10	11	12
 <p>dossier rembourré, assise régulière</p> <p><b>Chaise fonctionnelle à DM</b> TFC : 1.25 V.   1.14 M Poids unitaire : 30 LB   13.6 KG Poids - boîte : 42 LB   19.05 KG Volume - boîte : 10.5 P<sup>3</sup>   0.29 M<sup>3</sup></p>	 <p><b>RÉGLAGES</b> (2) Régl. pneum. hauteur (8) Régl. manuel prof. assise</p> <p>Caractéristiques ergonomiques : C, E, M, N, U</p>	<b>6333-6</b> <b>6333-6MO</b>	678 737	718 801	752 855	791 917	854 1019	913 1113	972 1207	1023 1289	1087 1391	1147 1487	1228 1617	1343 1801
		<b>DIMENSIONS HORS TOUT</b> L P H	<b>DIMENSIONS DE L'ASSISE</b> L P H	<b>DIMENSIONS DU DOSSIER</b> L H	PO 20 MM 508	24 610	37.5 953	20 508	17.5 445	17-22 432-559	18.5 470	21 533		
		 	1 par boîte											
 <p>dossier rembourré, assise régulière</p> <p><b>Tabouret fonctionnel à DM, sans accoudoirs</b> TFC : 1.25 V.   1.14 M Poids unitaire : 33 LB   15 KG Poids - boîte : 45 LB   20.41 KG Volume - boîte : 10.5 P<sup>3</sup>   0.29 M<sup>3</sup></p>	 <p><b>RÉGLAGES</b> (2) Régl. pneum. hauteur (8) Régl. manuel prof. assise Repose-pieds chromé, 20 po dia</p> <p>Caractéristiques ergonomiques : C, E, M, N, U</p>	<b>6337-6</b> <b>6337-6MO</b>	887 945	927 1009	961 1063	1000 1125	1063 1227	1122 1321	1181 1415	1232 1497	1296 1599	1356 1695	1437 1825	1552 2009
		<b>DIMENSIONS HORS TOUT</b> L P H	<b>DIMENSIONS DE L'ASSISE</b> L P H	<b>DIMENSIONS DU DOSSIER</b> L H	PO 20 MM 508	24 610	48 1219	20 508	17.5 445	23.5-33.5 597-851	18.5 470	21 533		
		 	1 par boîte											
 <p>dossier rembourré, assise régulière</p> <p><b>Tabouret fonctionnel à DM, avec accoudoirs</b> TFC : 1.25 V.   1.14 M Poids unitaire : 39 LB   17.7 KG Poids - boîte : 51 LB   23.13 KG Volume - boîte : 10.5 P<sup>3</sup>   0.29 M<sup>3</sup></p>	 <p><b>RÉGLAGES</b> (2) Régl. pneum. hauteur (8) Régl. manuel prof. assise Repose-pieds chromé, 20 po dia</p> <p>Caractéristiques ergonomiques : C, E, H, M, N, Q, U</p>	<b>6338-6</b> <b>6338-6MO</b>	1052 1110	1092 1174	1126 1228	1165 1290	1228 1392	1287 1486	1346 1580	1397 1662	1461 1764	1521 1860	1602 1990	1717 2174
		<b>DIMENSIONS HORS TOUT</b> L P H	<b>DIMENSIONS DE L'ASSISE</b> L P H	<b>DIMENSIONS DU DOSSIER</b> L H	PO 25.5 MM 648	24 610	48 1219	20 508	17.5 445	23.5-33.5 597-851	18.5 470	21 533		
		 	1 par boîte											
 <p><b>Ensemble support lombaire pour Vion</b> TFC : s.o. Poids unitaire : 0.5 LB   0.2 KG Poids - boîte : 1.5 LB   0.68 KG Volume - boîte : 0.5 P<sup>3</sup>   0.01 M<sup>3</sup></p>		Prix courant <b>6339</b>	32											
	<b>DIMENSIONS HORS TOUT</b> L P H	<b>DIMENSIONS DE L'ASSISE</b> L P H	<b>DIMENSIONS DU DOSSIER</b> L H	PO 10.25 MM 260	3.5 89	5.25 133	- -	- -	- -	- -	- -			
	 	1 par boîte												

## YORKDALE



modèle 2340-3



modèle 2343-6

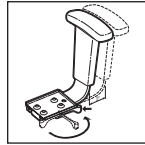

### Vari-Width (WA)







Le mécanisme d'écartement des accoudoirs est de série lorsque le siège est commandé avec des accoudoirs réglables.

## CARACTÉRISTIQUES DE SÉRIE

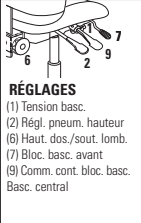
- Une ergonomie de pointe pour plus de confort et une productivité accrue.
- Des accoudoirs en T à hauteur réglable munis de manchons courbes en uréthanne (3N) sont de série et offerts en noir uniquement.
- Un piétement à cinq branches moulé par injection en nylon est de série pour tous les modèles.
- Le piétement et le bâti sont offerts en noir uniquement.
- Tous les modèles sont expédiés partiellement démontés.
- Les modèles haut rendement figurent à la section des modèles haut rendement (page 338).
- Les roulettes (C65) à doubles galets pour planchers à moquette sont de série.
- Choix de rembourrage : tissus ou vinyles uniquement. Les modèles garnis d'un vinyle peuvent présenter des piqûres sur les coussins d'assise ou de dossier, s'il y a lieu. Aussi, l'arrière du dossier sera fixé à l'aide de vis décoratives.

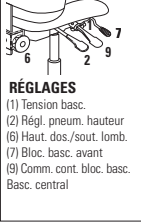
## CARACTÉRISTIQUES EN OPTION

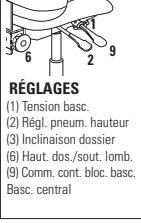
- Le mécanisme sur coulisse de réglage de la profondeur de l'assise est offert en option pour les modèles 2330 et 2331. Préciser (MD). Ajouter 32 \$.
- L'assise est aussi offerte en mousse moulée. Préciser (MLD). Ajouter 35 \$.
- Pour des planchers à revêtement dur, commander des roulettes (C65R). Ajouter 21 \$.
- Pour plus de choix d'accoudoirs ou de roulettes, se reporter à la rubrique des accoudoirs et des roulettes (page 351). *Le prix des roulettes en option peut être supérieur à celui des roulettes de série de votre siège et la différence sera facturée. Lorsque le prix est inférieur, la différence ne sera pas créditée.*

DESCRIPTION	CARACTÉRISTIQUES	MODÈLE	GRADES DE TEXTILE DE SÉRIE																	
			1	2	3	4	5	6	7	8	9	10	11	12						
 <p><b>Fauteuil à bascule multiples à DH ass. incl. vers l'avant</b> TFC : 1.75 V.   1.6 M Poids unitaire : 44 LB   20 KG Poids - boîte : 48 LB   21.77 KG Volume - boîte : 9.75 PP   0.27 M<sup>3</sup></p>	 <p><b>RÉGLAGES</b> (1) Tension basc. (2) Régl. pneum. hauteur (6) Haut. dos./sout. lomb. (7) Bloc. basc. avant (9) Comm. cont. bloc. basc. Basc. central</p>	<p>Caractéristiques ergonomiques : A, B, C, D, F, G, H, M, N, Q, S</p>	2330	809	865	912	967	1056	1138	1220	1292	1381	1465	1579	1740					
			<b>DIMENSIONS HORS TOUT</b>			<b>L</b>	<b>P</b>	<b>H</b>	<b>DIMENSIONS DE L'ASSISE</b>			<b>L</b>	<b>P</b>	<b>H</b>	<b>DIMENSIONS DU DOSSIER</b>			<b>L</b>	<b>H</b>	
			PO	24	25	42	20.5	17.5	17.5-21.5	19	21.5-24	MM	610	635	1067	521	445	445-546	483	546-610
			RTA 2	messageur	1 par boîte															
 <p><b>Fauteuil à bascule multiples à DM</b> TFC : 1.5 V.   1.37 M Poids unitaire : 42 LB   19.1 KG Poids - boîte : 46 LB   20.87 KG Volume - boîte : 9.75 PP   0.27 M<sup>3</sup></p>	 <p><b>RÉGLAGES</b> (1) Tension basc. (2) Régl. pneum. hauteur (6) Haut. dos./sout. lomb. (7) Bloc. basc. avant (9) Comm. cont. bloc. basc. Basc. central</p>	<p>Caractéristiques ergonomiques : A, B, C, D, F, G, H, M, N, Q, S</p>	2331	750	798	839	885	962	1032	1103	1164	1241	1313	1410	1548					
			<b>DIMENSIONS HORS TOUT</b>			<b>L</b>	<b>P</b>	<b>H</b>	<b>DIMENSIONS DE L'ASSISE</b>			<b>L</b>	<b>P</b>	<b>H</b>	<b>DIMENSIONS DU DOSSIER</b>			<b>L</b>	<b>H</b>	
			PO	24	25	36	20.5	17.5	17.5-21.5	19	15.5-18	MM	610	635	914	521	445	445-546	483	394-457
			RTA 2	messageur	1 par boîte															
 <p><b>Fauteuil à bascule multiples à DH</b> TFC : 1.75 V.   1.6 M Poids unitaire : 42 LB   19.1 KG Poids - boîte : 46 LB   20.87 KG Volume - boîte : 9.75 PP   0.27 M<sup>3</sup></p>	 <p><b>RÉGLAGES</b> (1) Tension basc. (2) Régl. pneum. hauteur (3) Inclinaison dossier (6) Haut. dos./sout. lomb. (9) Comm. cont. bloc. basc. Basc. central</p>	<p>Caractéristiques ergonomiques : A, B, C, D, F, G, H, M, N, Q, S</p>	2340-3	770	826	873	928	1017	1099	1181	1253	1342	1426	1540	1701					
			<b>DIMENSIONS HORS TOUT</b>			<b>L</b>	<b>P</b>	<b>H</b>	<b>DIMENSIONS DE L'ASSISE</b>			<b>L</b>	<b>P</b>	<b>H</b>	<b>DIMENSIONS DU DOSSIER</b>			<b>L</b>	<b>H</b>	
			PO	24	25	42.5	20.5	17	16.5-21.5	19	21.5-24	MM	610	635	1080	521	432	419-546	483	546-610
			RTA 2	messageur	1 par boîte															
 <p><b>Fauteuil à bascule multiples à DB, ass. incl. vers l'avant</b> TFC : 1.5 V.   1.37 M Poids unitaire : 40 LB   18.2 KG Poids - boîte : 44 LB   19.96 KG Volume - boîte : 9.75 PP   0.27 M<sup>3</sup></p>	 <p><b>RÉGLAGES</b> (1) Tension basc. (2) Régl. pneum. hauteur Inclinaison dossier (6) Haut. dos./sout. lomb. (9) Comm. cont. bloc. basc. Basc. central</p>	<p>Caractéristiques ergonomiques : A, B, C, D, F, G, H, M, N, Q, S</p>	2341-3	711	759	800	846	923	993	1064	1125	1202	1274	1371	1509					
			<b>DIMENSIONS HORS TOUT</b>			<b>L</b>	<b>P</b>	<b>H</b>	<b>DIMENSIONS DE L'ASSISE</b>			<b>L</b>	<b>P</b>	<b>H</b>	<b>DIMENSIONS DU DOSSIER</b>			<b>L</b>	<b>H</b>	
			PO	24	25	36.5	20.5	17	16.5-21.5	19	15.5-18	MM	610	635	927	521	432	419-546	483	394-457
			RTA 2	messageur	1 par boîte															

**DESCRIPTION      CARACTÉRISTIQUES      MODÈLE      GRADES DE TEXTILE DE SÉRIE**



**Fauteuil fonctionnel à DB**  
 TFC : 1.5 V. | 1.37 M  
 Poids unitaire : 33 LB | 15 KG  
 Poids - boîte : 36 LB | 16.33 KG  
 Volume - boîte : 7 P<sup>3</sup> | 0.19 M<sup>3</sup>

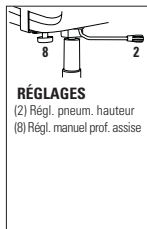

Caractéristiques ergonomiques :  
 C, E, H, M, N, Q

MODÈLE	GRADES DE TEXTILE DE SÉRIE											
	1	2	3	4	5	6	7	8	9	10	11	12
<b>2341-6</b>	528	576	617	663	740	810	881	942	1019	1091	1188	1326
DIMENSIONS HORS TOUT			DIMENSIONS DE L'ASSISE			DIMENSIONS DU DOSSIER						
L	P	H	L	P	H	L	H					
PO 24	23.5	38	20.5	16-17.5	17-22	19	19					
MM 610	597	965	521	406-445	432-559	483	483					
<b>RTA 2</b>		1 par boîte										



**Chaise fonctionnelle à DB**  
 TFC : 1.5 V. | 1.37 M  
 Poids unitaire : 27 LB | 12.3 KG  
 Poids - boîte : 30 LB | 13.61 KG  
 Volume - boîte : 5.5 P<sup>3</sup> | 0.15 M<sup>3</sup>

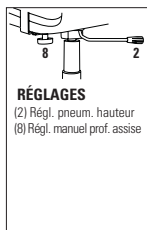

Caractéristiques ergonomiques :  
 C, E, M, N

MODÈLE	GRADES DE TEXTILE DE SÉRIE											
	1	2	3	4	5	6	7	8	9	10	11	12
<b>2343-6</b>	415	463	504	550	627	697	768	829	906	978	1075	1213
DIMENSIONS HORS TOUT			DIMENSIONS DE L'ASSISE			DIMENSIONS DU DOSSIER						
L	P	H	L	P	H	L	H					
PO 21	23.5	38	20.5	16-17.5	17-22	19	19					
MM 533	597	965	521	406-445	432-559	483	483					
<b>RTA 2</b>		1 par boîte										

# sièges polyvalents

	Bakhita.....113		Duet.....132		Kate.....272
	Beach.....116		Enterprise.....26		Key.....153
	Beam - sièges sur poutre.....117		Erin.....148		Layne.....154
	Caprice.....125		File Buddy.....149		Lite.....156
	Chap.....127		Flap.....150		Locust.....160
	Comet.....129		Granada Deluxe.....39		Malaga.....53
	Diplomat.....131		Islands.....152		Marche.....161

# sièges polyvalents



Mayne.....163



ML.....275



Moda.....164



ObusForme Comfort.....62



Popcorn.....167



Rebound.....172



Roma imbricabile.....176



Sas.....178



Sidero.....180



Solo.....75



Sonic.....184



Spritz.....199



Spyker.....203



Stream.....204



Supra.....84



Synopsis.....89



Traditional.....92



Twilight.....212



Tye.....100



Vion.....216



Zoma.....222

## BAKHITA



modèle 6750



modèle 6753



modèle 6754





modèle 6785

## CARACTÉRISTIQUES DE SÉRIE

- Un siège empilable aussi confortable et léger que robuste et durable.
- Le Bakhita est un siège tout en polymère pouvant être utilisé autant à l'intérieur qu'à l'extérieur. Les produits doivent être rangés à l'intérieur lorsque les conditions météorologiques sont mauvaises ou extrêmes. Se reporter à la garantie visant le mobilier extérieur de Global pour de plus amples renseignements.
- Le siège est conçu pour résister aux intempéries, aux rayons UV et aux taches et ne rouillera pas (aucune pièce en métal).
- Les sièges d'hauteur régulière avec assise et dossier en polymère (6750, 6751) peuvent être utilisés dans des salles d'IMR.
- Deux matériaux moulés simultanément composent le siège - à l'intérieur, une structure en nylon procure de la robustesse; à l'extérieur, une enveloppe en polypropylène stable à la lumière.
- Seul un bâti fabriqué à cette fin peut recevoir une assise rembourrée. Il n'est donc pas possible d'ajouter sur place une assise rembourrée à un siège tout en plastique.
- Les assises rembourrées sont fixes et non amovibles.
- Les pieds des sièges sont munis de série de patins translucides qui ne marquent pas et qui conviennent à la fois pour les planchers recouverts d'une moquette ou les planchers à revêtement dur.
- Choix de rembourrage : tissus, vinyles ou cuirs. Les modèles garnis d'un vinyle ou cuir peuvent présenter des piqûres sur les coussins d'assise ou de dossier, s'il y a lieu.
- Un vinyle conçu pour applications marines ou un textile Sunbrella offrant une résistance aux UV est recommandé si le siège doit être utilisé à l'extérieur.
- Les sièges sont offerts dans un choix de trois teintes, soit fusain (CHA), alliage (ALY), et lait (MLK).
- Les tables peuvent être utilisées à l'extérieur et sont offertes en deux hauteurs : hauteur assise ou bar.
- Les tables sont offertes de série avec un piétement argenté et un dessus de teinte lait (MLK).

	Capacité d'empilage des sièges Bakhita	
	Sur le chariot	Au sol
<b>Chaises</b>		
6751, 6753	jusqu'à 12	jusqu'à 8
6754, 6755	s.o.	jusqu'à 4
<b>Fauteuils</b>		
6750, 6752	jusqu'à 10	jusqu'à 8

DESCRIPTION	CARACTÉRISTIQUES	MODÈLE	GRADES DE TEXTILE DE SÉRIE													
 <p><b>Fauteuil, assise et dossier en polymère</b> TFC : s.o. Poids unitaire : 12 LB   5,5 KG Poids - boîte : 14,25 LB   6,46 KG Volume - boîte : 13,5 PP   0,38 M<sup>3</sup></p>	<p>Empilage - jusqu'à 8 sièges au sol. Empilage - jusqu'à 10 sièges sur le chariot.</p>	<p>Prix courant</p> <p><b>6750</b> 318</p>														
		<p><b>DIMENSIONS HORS TOUT</b></p> <p>L P H L P H L P H</p>			<p><b>DIMENSIONS DE L'ASSISE</b></p> <p>L P H</p>			<p><b>DIMENSIONS DU DOSSIER</b></p> <p>L H</p>								
		<p>PO 22,5 21 31,5 16 16 17,25 17 14,5</p> <p>MM 572 533 800 406 406 438 432 368</p>														
		<p><b>RTA 00</b> 4 par boîte (prix et caractéristiques pour un siège uniquement)</p>														
 <p><b>Chaise, assise et dossier en polymère</b> TFC : s.o. Poids unitaire : 11 LB   5 KG Poids - boîte : 13 LB   5,9 KG Volume - boîte : 11,5 PP   0,32 M<sup>3</sup></p>	<p>Empilage - jusqu'à 8 sièges au sol. Empilage - jusqu'à 12 sièges sur le chariot.</p>	<p>Prix courant</p> <p><b>6751</b> 286</p>														
		<p><b>DIMENSIONS HORS TOUT</b></p> <p>L P H L P H L P H</p>			<p><b>DIMENSIONS DE L'ASSISE</b></p> <p>L P H</p>			<p><b>DIMENSIONS DU DOSSIER</b></p> <p>L H</p>								
		<p>PO 18 21 31,5 16 16 17,25 17 14,5</p> <p>MM 457 533 800 406 406 438 432 368</p>														
		<p><b>RTA 00</b> 4 par boîte (prix et caractéristiques pour un siège uniquement)</p>														
 <p><b>Fauteuil, assise rembourrée et dossier en polymère</b> TFC : 0,75 V.   0,69 M Poids unitaire : 13 LB   5,9 KG Poids - boîte : 16 LB   7,26 KG Volume - boîte : 13,5 PP   0,38 M<sup>3</sup></p>	<p>Empilage - jusqu'à 8 sièges au sol. Empilage - jusqu'à 12 sièges sur le chariot.</p>	<p><b>6752</b></p> <p>1 2 3 4 5 6 7 8 9 10 11 12</p> <p>383 407 427 451 489 524 559 590 628 664 713 782</p>														
		<p><b>DIMENSIONS HORS TOUT</b></p> <p>L P H L P H L P H</p>			<p><b>DIMENSIONS DE L'ASSISE</b></p> <p>L P H</p>			<p><b>DIMENSIONS DU DOSSIER</b></p> <p>L H</p>								
		<p>PO 22,5 21 31,5 16 16 18 17 14,5</p> <p>MM 572 533 800 406 406 457 432 368</p>														
		<p><b>RTA 00</b> 3 par boîte (prix et caractéristiques pour un siège uniquement)</p>														

**DESCRIPTION      CARACTÉRISTIQUES      MODÈLE      GRADES DE TEXTILE DE SÉRIE**



**Chaise, assise rembourrée et dossier en polymère**

TFC : 0.75 V. | 0.69 M  
 Poids unitaire : 12 LB | 5.5 KG  
 Poids - boîte : 14.67 LB | 6.65 KG  
 Volume - boîte : 11.5 P<sup>3</sup> | 0.32 M<sup>3</sup>

Empilage - jusqu'à 8 sièges au sol.  
 Empilage - jusqu'à 12 sièges sur le chariot.

	1	2	3	4	5	6	7	8	9	10	11	12
<b>6753</b>	351	375	395	419	457	492	527	558	596	632	681	750

DIMENSIONS HORS TOUT			DIMENSIONS DE L'ASSISE			DIMENSIONS DU DOSSIER	
L	P	H	L	P	H	L	H

PO 18	21	31.5	16	16	18	17	14.5
MM 457	533	800	406	406	457	432	368

**RTA 00** 3 par boîte (prix et caractéristiques pour un siège uniquement)

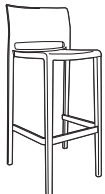

**Tabouret de bar sans acc., assise et dossier en polymère**

TFC : s.o.  
 Poids unitaire : 13 LB | 5.9 KG  
 Poids - boîte : 15 LB | 6.8 KG  
 Volume - boîte : 12.75 P<sup>3</sup> | 0.36 M<sup>3</sup>

Empilage - jusqu'à 4 sièges au sol.

	1	2	3	4	5	6	7	8	9	10	11	12
<b>6754</b>	441											

DIMENSIONS HORS TOUT			DIMENSIONS DE L'ASSISE			DIMENSIONS DU DOSSIER	
L	P	H	L	P	H	L	H

PO 19.25	18.75	40.5	14	15	30	17	10.5
MM 489	476	1029	356	381	762	432	267

**RTA 00** 4 par boîte (prix et caractéristiques pour un siège uniquement)

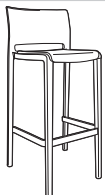

**Tabouret de bar sans acc., assise remb. et dossier en polymère**

TFC : 0.75 V. | 0.69 M  
 Poids unitaire : 14 LB | 6.4 KG  
 Poids - boîte : 16.67 LB | 7.56 KG  
 Volume - boîte : 12.75 P<sup>3</sup> | 0.36 M<sup>3</sup>

Empilage - jusqu'à 4 sièges au sol.

	1	2	3	4	5	6	7	8	9	10	11	12
<b>6755</b>	504	528	548	572	610	645	680	711	749	785	834	903

DIMENSIONS HORS TOUT			DIMENSIONS DE L'ASSISE			DIMENSIONS DU DOSSIER	
L	P	H	L	P	H	L	H

PO 19.25	18.75	40.5	14	15	30.75	17	10.5
MM 489	476	1029	356	381	781	432	267

**RTA 00** 3 par boîte (prix et caractéristiques pour un siège uniquement)

**Prix courant**

<b>6756</b>	343
-------------	-----



**Chariot**

TFC : s.o.  
 Poids unitaire : 10 LB | 4.5 KG  
 Poids - boîte : 11 LB | 4.99 KG  
 Volume - boîte : 2.4 P<sup>3</sup> | 0.06 M<sup>3</sup>

DIMENSIONS HORS TOUT			DIMENSIONS DE L'ASSISE			DIMENSIONS DU DOSSIER	
L	P	H	L	P	H	L	H

PO 20.75	23	9.25	-	-	-	-	-
MM 527	584	235	-	-	-	-	-

**RTA 00** 1 par boîte

**Prix courant**

<b>6780</b>	683
-------------	-----



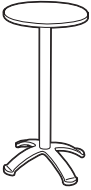

**Table circulaire**

TFC : s.o.  
 Poids unitaire : 34 LB | 15.5 KG  
 Poids - boîte : 40 LB | 18.14 KG  
 Volume - boîte : 4.5 P<sup>3</sup> | 0.12 M<sup>3</sup>

DIMENSIONS HORS TOUT			DIMENSIONS DE L'ASSISE			DIMENSIONS DU DOSSIER	
L	P	H	L	P	H	L	H

PO 28.5	28.5	29.5	-	-	-	-	-
MM 724	724	1029	-	-	-	-	-

**RTA 6** 3 boîtes

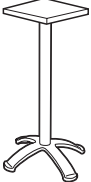
DESCRIPTION	CARACTÉRISTIQUES	MODÈLE	GRADES DE TEXTILE DE SÉRIE								
 <p><b>Table circulaire - hauteur bar</b> TFC : s.o. Poids unitaire : 34.5 LB   15.7 KG Poids - boîte : 41 LB   18.6 KG Volume - boîte : 4.5 P<sup>3</sup>   0.12 M<sup>3</sup></p>			Prix courant								
	<b>6781</b>	768									
				DIMENSIONS HORS TOUT			DIMENSIONS DE L'ASSISE			DIMENSIONS DU DOSSIER	
				L	P	H	L	P	H	L	H
				PO MM	28.5 724	28.5 724	40 1016	-	-	-	-
			<b>RTA 8</b>							3 boîtes	
 <p><b>Table carrée</b> TFC : s.o. Poids unitaire : 36.5 LB   16.6 KG Poids - boîte : 42.5 LB   19.28 KG Volume - boîte : 4.5 P<sup>3</sup>   0.12 M<sup>3</sup></p>			Prix courant								
	<b>6785</b>	749									
				DIMENSIONS HORS TOUT			DIMENSIONS DE L'ASSISE			DIMENSIONS DU DOSSIER	
				L	P	H	L	P	H	L	H
				PO MM	28.5 724	28.5 724	29.5 749	-	-	-	-
			<b>RTA 8</b>							3 boîtes	
 <p><b>Table carrée - hauteur bar</b> TFC : s.o. Poids unitaire : 37 LB   16.8 KG Poids - boîte : 43.5 LB   19.73 KG Volume - boîte : 4.5 P<sup>3</sup>   0.12 M<sup>3</sup></p>			Prix courant								
	<b>6786</b>	835									
				DIMENSIONS HORS TOUT			DIMENSIONS DE L'ASSISE			DIMENSIONS DU DOSSIER	
				L	P	H	L	P	H	L	H
				PO MM	28.5 724	28.5 724	40 1016	-	-	-	-
			<b>RTA 8</b>							3 boîtes	



**BEACH**



modèle 4077





modèle 4078

**CARACTÉRISTIQUES DE SÉRIE**

- D'élégants sièges en bois dotés d'un dossier rembourré ou à lattes en bois.
- Le bâti est fabriqué en hêtre.
- Les pieds sont munis de patins en polypropylène blanc qui ne marquent pas et qui conviennent à la fois pour les planchers recouverts d'une moquette ou les planchers à revêtement dur.
- Les coussins d'assise sont fixes et non amovibles.
- Les coussins sont fabriqués de mousse à haute élasticité; les sièges sont dotés d'une suspension à sangles synthétiques caoutchoutées pour plus de confort.
- Choix de rembourrage : tissus, vinyles ou cuirs. Les modèles garnis d'un vinyle ou cuir peuvent présenter des piqûres sur les coussins d'assise ou de dossier, s'il y a lieu.

**CARACTÉRISTIQUES EN OPTION**

- Les finis bois offerts sont absolu (AAM), nuit (ASM), noir (BKM), cerisier (ACM), chêne foncé (EOM), espresso (ECM), bois fruitier (TFM), gris (HGM), miel (AHM), acajou (TMM), érable (AVM), Noce Biondo (NBM), Noce Grigio (NGM), Noce Leggero (NEM), Noce Medio (NMM), noyer moyen (MWM), noyer naturel (NLW), palissandre (SKM), noyer (TWM), crème WC (WTM), blanc (WHM) et cerisier d'hiver (WCM). À préciser.

DESCRIPTION	CARACTÉRISTIQUES	MODÈLE	GRADES DE TEXTILE DE SÉRIE												
			1	2	3	4	5	6	7	8	9	10	11	12	
 <p><b>Fauteuil d'invité à dossier rembourré</b>                      TFC : 1 V.   0.91 M                      Poids unitaire : 15 LB   6.8 KG                      Poids - boîte : 20 LB   9.07 KG                      Volume - boîte : 13.25 P<sup>3</sup>   0.37 M<sup>3</sup></p>	Ce siège ne s'empile pas.	<b>4077</b>	746	778	805	836	887	934	981	1022	1073	1121	1186	1278	
		<b>DIMENSIONS HORS TOUT</b> L P H			<b>DIMENSIONS DE L'ASSISE</b> L P H			<b>DIMENSIONS DU DOSSIER</b> L H							
		PO	22	22.25	33.5	19.5	18.5	18.75	19.5	15.5					
		MM	559	565	851	495	470	476	495	394					
		<b>RTA 00</b>		1 par boîte											
 <p><b>Fauteuil d'invité à dossier à lattes</b>                      TFC : 1 V.   0.91 M                      Poids unitaire : 15 LB   6.8 KG                      Poids - boîte : 20 LB   9.07 KG                      Volume - boîte : 13.25 P<sup>3</sup>   0.37 M<sup>3</sup></p>	Ce siège ne s'empile pas.	<b>4078</b>	746	778	805	836	887	934	981	1022	1073	1121	1186	1278	
		<b>DIMENSIONS HORS TOUT</b> L P H			<b>DIMENSIONS DE L'ASSISE</b> L P H			<b>DIMENSIONS DU DOSSIER</b> L H							
		PO	22	22.25	33.5	19.5	19	18.75	19.5	15.5					
		MM	559	565	851	495	483	476	495	394					
		<b>RTA 00</b>		1 par boîte											

## BEAM - SIÈGES SUR POUTRE



modèles illustrés : 6500S3, 6500A9, 6507-T2, 6500A8, 6690 et 6691.





### CARACTÉRISTIQUES DE SÉRIE









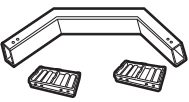

- Outre les poutres, tables et autres éléments universels présentés à la section Sonic de la liste de prix, les modules-sièges de diverses gammes sont regroupés ici pour donner un aperçu complet de la collection de sièges sur poutre.
- Les poutres sont offertes dans un fini noir uniquement. Les pieds en T, qui présentent des garnitures et embouts anti-éraflures noirs, sont offerts dans un fini chromé uniquement.
- Les poutres de coin permettent de créer un coin à angle droit. Seuls des modules-tables peuvent y être assujettis.
- Les poutres sont expédiées entièrement montées.
- Les modules-sièges comprennent les ferrures et fixations nécessaires pour les assujettir à une poutre.
- Les modules-sièges et les modules-tables peuvent être placés dans tout ordre voulu le long d'une poutre.
- Choix de rembourrage : tissus, vinyles ou cuirs. Les modèles garnis d'un vinyle ou cuir peuvent présenter des piqûres sur les coussins d'assise ou de dossier, s'il y a lieu.
- Les modules Sonic sont offerts dotés d'un dossier en tissu maillé (noir uniquement).
- La borne d'alimentation comprend deux prises de courant alternatif et deux prises USB de 2,1A.





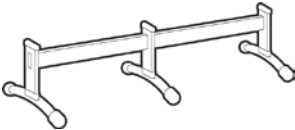

### CARACTÉRISTIQUES EN OPTION

















- Dix teintes sont offertes pour le tissu maillé du dossier des modules-sièges de la gamme Vion, soit azurin (MS75), noir (MS69), cerise noire (MS76), escarbille (MS77), ivoire (MS78), paprika (MS79), galet (MS71), bleu (MS72), cordage (MS73) et naturel (MS74). À préciser. Sans supplément.
- Les modules-tables sont offerts dans les finis suivants : acajou absolu (ACJ), nuit d'orient (ASN), cerisier avant (AWC), miel avant (AWH), blizzard (BZD), gris hors série (CGY), érable clair (CMB), espresso profond (DES), blanc de blancs (DWT), fashionista (FAS), première classe (FCL), Noce Biondo (NBL), Noce Grigio (NGL), Noce Leggero (NEL), Noce Medio (NML), beauté naturelle (SBY), concassé (SDT), cerisier d'hiver (WCR), chocolat blanc (WHC), brou (WHE). À préciser. Sans supplément.

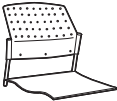















	Fini des assises et dossiers en polypropylène		Fini des accoudoirs	Fini du bâti
<b>Duet</b>	Récif (BZB) Cactus (CCT) Carotte (CRO)	Givre (FRO) Encre (INK) Café au lait (LAB)	comme la coquille	Chromé (CHM)
<b>Popcorn</b>	Stratus (IVC) Dijon (DJN)	Nocturne (BLK) Sable (SND)	accoudoirs universels (6500A8 uniquement)	
<b>Sonic</b>	Aubergine (EGP) Brume (FOG)	Écarlate (SAR) Ombre (SHW)	Noir uniquement	
<b>Sidero</b>	s.o.		Noir uniquement	Noir (TBL)
<b>Vion</b>	bâti du dossier - Noir (BLK) Brume (FOG) Ajoutez 68 \$		Noir uniquement	







DESCRIPTION	CARACTÉRISTIQUES	MODÈLE	GRADES DE TEXTILE DE SÉRIE					
 <p><b>Poutre de rallonge - deux places</b> TFC : s.o. Poids unitaire : 36 LB   16.4 KG Poids - boîte : 37 LB   16.78 KG Volume - boîte : 10.5 P<sup>3</sup>   0.29 M<sup>3</sup></p>	Non autoportant.  Ferrures comprises.	Prix courant						
		<b>6500A2</b>	340					
		<b>DIMENSIONS HORS TOUT</b> L P H			<b>DIMENSIONS DE L'ASSISE</b> L P H			<b>DIMENSIONS DU DOSSIER</b> L H
		PO 47.5 MM 1207	24 610	16 406	- -	- -	- -	- -
		RTA 00		1 par boîte				
 <p><b>Poutre de rallonge - trois places</b> TFC : s.o. Poids unitaire : 42 LB   19.1 KG Poids - boîte : 43 LB   19.5 KG Volume - boîte : 16 P<sup>3</sup>   0.45 M<sup>3</sup></p>	Non autoportant.  Ferrures comprises.	Prix courant						
		<b>6500A3</b>	443					
		<b>DIMENSIONS HORS TOUT</b> L P H			<b>DIMENSIONS DE L'ASSISE</b> L P H			<b>DIMENSIONS DU DOSSIER</b> L H
		PO 72 MM 1829	24 610	16 406	- -	- -	- -	- -
		RTA 00		1 par boîte				
 <p><b>Poutre de rallonge - quatre places</b> TFC : s.o. Poids unitaire : 57 LB   25.9 KG Poids - boîte : 58 LB   26.31 KG Volume - boîte : 21.75 P<sup>3</sup>   0.61 M<sup>3</sup></p>	Non autoportant.  Ferrures comprises.	Prix courant						
		<b>6500A4</b>	700					
		<b>DIMENSIONS HORS TOUT</b> L P H			<b>DIMENSIONS DE L'ASSISE</b> L P H			<b>DIMENSIONS DU DOSSIER</b> L H
		PO 98 MM 2489	24 610	16 406	- -	- -	- -	- -
		RTA 00		1 par boîte				
 <p><b>Accoudoir universel en aluminium</b> TFC : s.o. Poids unitaire : 3 LB   1.4 KG Poids - boîte : 3.5 LB   1.59 KG Volume - boîte : 0.5 P<sup>3</sup>   0.01 M<sup>3</sup></p>	Ferrures comprises.	Prix courant						
		<b>6500A8</b>	107					
		<b>DIMENSIONS HORS TOUT</b> L P H			<b>DIMENSIONS DE L'ASSISE</b> L P H			<b>DIMENSIONS DU DOSSIER</b> L H
		PO 2.5 MM 64	10 254	14 356	- -	- -	- -	- -
		RTA 00		1 par boîte				
 <p><b>Poutre de coin à angle droit</b> TFC : s.o. Poids unitaire : 8 LB   3.6 KG Poids - boîte : 9 LB   4.08 KG Volume - boîte : 0.07 P<sup>3</sup>   0.002 M<sup>3</sup></p>	Non autoportant.  Ferrures comprises.	Prix courant						
		<b>6500A9</b>	211					
		<b>DIMENSIONS HORS TOUT</b> L P H			<b>DIMENSIONS DE L'ASSISE</b> L P H			<b>DIMENSIONS DU DOSSIER</b> L H
		PO 1.75 MM 44	24 610	3.25 83	- -	- -	- -	- -
		RTA 2		1 par boîte				

DESCRIPTION	CARACTÉRISTIQUES	MODÈLE	GRADES DE TEXTILE DE SÉRIE						
 <p><b>Ensemble de boulonnage pour Sonic Beam</b> TFC : s.o. Poids unitaire : 0.32 LB   0.1 KG Poids - boîte : 1.3 LB   0.59 KG Volume - boîte : 0.01 P³   s.o. M³</p>	Jeu de 4 ferrures.	Prix courant							
		6500BD	175						
		<b>DIMENSIONS HORS TOUT</b>			<b>DIMENSIONS DE L'ASSISE</b>			<b>DIMENSIONS DU DOSSIER</b>	
		L	P	H	L	P	H	L	H
PO 1.75 MM 44	4 102	0.12 3	-	-	-	-	-		
 		1 par boîte							
 <p><b>Poutre de départ - deux places</b> TFC : s.o. Poids unitaire : 36 LB   16.4 KG Poids - boîte : 37 LB   16.78 KG Volume - boîte : 11 P³   0.31 M³</p>		Prix courant							
		6500S2	553						
		<b>DIMENSIONS HORS TOUT</b>			<b>DIMENSIONS DE L'ASSISE</b>			<b>DIMENSIONS DU DOSSIER</b>	
		L	P	H	L	P	H	L	H
PO 49.5 MM 1257	24 610	16 406	-	-	-	-	-		
		1 par boîte							
 <p><b>Poutre de départ - trois places</b> TFC : s.o. Poids unitaire : 42 LB   19.1 KG Poids - boîte : 43 LB   19.5 KG Volume - boîte : 16 P³   0.45 M³</p>		Prix courant							
		6500S3	656						
		<b>DIMENSIONS HORS TOUT</b>			<b>DIMENSIONS DE L'ASSISE</b>			<b>DIMENSIONS DU DOSSIER</b>	
		L	P	H	L	P	H	L	H
PO 74 MM 1880	24 610	16 406	-	-	-	-	-		
		1 par boîte							
 <p><b>Poutre de départ - quatre places</b> TFC : s.o. Poids unitaire : 57 LB   25.9 KG Poids - boîte : 58 LB   26.31 KG Volume - boîte : 22 P³   0.62 M³</p>		Prix courant							
		6500S4	912						
		<b>DIMENSIONS HORS TOUT</b>			<b>DIMENSIONS DE L'ASSISE</b>			<b>DIMENSIONS DU DOSSIER</b>	
		L	P	H	L	P	H	L	H
PO 100 MM 2540	24 610	16 406	-	-	-	-	-		
		1 par boîte							
 <p><b>Table de bout</b> TFC : s.o. Poids unitaire : 7 LB   3.2 KG Poids - boîte : 8 LB   3.63 KG Volume - boîte : 0.6 P³   0.01 M³</p>	Ferrures comprises.  À utiliser avec une poutre.	Prix courant							
		6507	228						
		<b>DIMENSIONS HORS TOUT</b>			<b>DIMENSIONS DE L'ASSISE</b>			<b>DIMENSIONS DU DOSSIER</b>	
		L	P	H	L	P	H	L	H
PO 17.75 MM 451	17.75 451	1 25	-	-	-	-	-		
 		1 par boîte							













DESCRIPTION	CARACTÉRISTIQUES	MODÈLE	GRADES DE TEXTILE DE SÉRIE																																															
 <p><b>Table de coin carrée</b> TFC : s.o. Poids unitaire : 14 LB   6.4 KG Poids - boîte : 20 LB   9.07 KG Volume - boîte : 1.9 P<sup>3</sup>   0.05 M<sup>3</sup></p>	Ferrures comprises.  À utiliser avec une poutre.	Prix courant																																																
		<b>6507-T1</b>	270																																															
		<table border="1"> <thead> <tr> <th rowspan="2"></th> <th colspan="3">DIMENSIONS HORS TOUT</th> <th colspan="3">DIMENSIONS DE L'ASSISE</th> <th colspan="2">DIMENSIONS DU DOSSIER</th> </tr> <tr> <th>L</th> <th>P</th> <th>H</th> <th>L</th> <th>P</th> <th>H</th> <th>L</th> <th>H</th> </tr> </thead> <tbody> <tr> <td>PO</td> <td>21</td> <td>21</td> <td>1</td> <td>-</td> <td>-</td> <td>-</td> <td>-</td> <td>-</td> </tr> <tr> <td>MM</td> <td>533</td> <td>533</td> <td>25</td> <td>-</td> <td>-</td> <td>-</td> <td>-</td> <td>-</td> </tr> </tbody> </table>				DIMENSIONS HORS TOUT			DIMENSIONS DE L'ASSISE			DIMENSIONS DU DOSSIER		L	P	H	L	P	H	L	H	PO	21	21	1	-	-	-	-	-	MM	533	533	25	-	-	-	-	-	<table border="1"> <thead> <tr> <th colspan="2"></th> <th>RTA 2</th> <th></th> </tr> </thead> <tbody> <tr> <td colspan="2"></td> <td></td> <td>1 par boîte</td> </tr> </tbody> </table>					RTA 2					1 par boîte
	DIMENSIONS HORS TOUT			DIMENSIONS DE L'ASSISE			DIMENSIONS DU DOSSIER																																											
	L	P	H	L	P	H	L	H																																										
PO	21	21	1	-	-	-	-	-																																										
MM	533	533	25	-	-	-	-	-																																										
		RTA 2																																																
			1 par boîte																																															
 <p><b>Table de coin arrondie</b> TFC : s.o. Poids unitaire : 14 LB   6.4 KG Poids - boîte : 20 LB   9.07 KG Volume - boîte : 1.9 P<sup>3</sup>   0.05 M<sup>3</sup></p>	Ferrures comprises.  À utiliser avec une poutre.	Prix courant																																																
		<b>6507-T2</b>	297																																															
		<table border="1"> <thead> <tr> <th rowspan="2"></th> <th colspan="3">DIMENSIONS HORS TOUT</th> <th colspan="3">DIMENSIONS DE L'ASSISE</th> <th colspan="2">DIMENSIONS DU DOSSIER</th> </tr> <tr> <th>L</th> <th>P</th> <th>H</th> <th>L</th> <th>P</th> <th>H</th> <th>L</th> <th>H</th> </tr> </thead> <tbody> <tr> <td>PO</td> <td>21</td> <td>21</td> <td>1</td> <td>-</td> <td>-</td> <td>-</td> <td>-</td> <td>-</td> </tr> <tr> <td>MM</td> <td>533</td> <td>533</td> <td>25</td> <td>-</td> <td>-</td> <td>-</td> <td>-</td> <td>-</td> </tr> </tbody> </table>				DIMENSIONS HORS TOUT			DIMENSIONS DE L'ASSISE			DIMENSIONS DU DOSSIER		L	P	H	L	P	H	L	H	PO	21	21	1	-	-	-	-	-	MM	533	533	25	-	-	-	-	-	<table border="1"> <thead> <tr> <th colspan="2"></th> <th>RTA 2</th> <th></th> </tr> </thead> <tbody> <tr> <td colspan="2"></td> <td></td> <td>1 par boîte</td> </tr> </tbody> </table>					RTA 2					1 par boîte
	DIMENSIONS HORS TOUT			DIMENSIONS DE L'ASSISE			DIMENSIONS DU DOSSIER																																											
	L	P	H	L	P	H	L	H																																										
PO	21	21	1	-	-	-	-	-																																										
MM	533	533	25	-	-	-	-	-																																										
		RTA 2																																																
			1 par boîte																																															
 <p><b>Table de salon</b> TFC : s.o. Poids unitaire : 52 LB   23.6 KG Poids - boîte : 62 LB   28.12 KG Volume - boîte : 12.25 P<sup>3</sup>   0.34 M<sup>3</sup></p>		Prix courant																																																
		<b>6507-CT</b>	680																																															
		<table border="1"> <thead> <tr> <th rowspan="2"></th> <th colspan="3">DIMENSIONS HORS TOUT</th> <th colspan="3">DIMENSIONS DE L'ASSISE</th> <th colspan="2">DIMENSIONS DU DOSSIER</th> </tr> <tr> <th>L</th> <th>P</th> <th>H</th> <th>L</th> <th>P</th> <th>H</th> <th>L</th> <th>H</th> </tr> </thead> <tbody> <tr> <td>PO</td> <td>24</td> <td>42</td> <td>17.5</td> <td>-</td> <td>-</td> <td>-</td> <td>-</td> <td>-</td> </tr> <tr> <td>MM</td> <td>610</td> <td>1067</td> <td>445</td> <td>-</td> <td>-</td> <td>-</td> <td>-</td> <td>-</td> </tr> </tbody> </table>				DIMENSIONS HORS TOUT			DIMENSIONS DE L'ASSISE			DIMENSIONS DU DOSSIER		L	P	H	L	P	H	L	H	PO	24	42	17.5	-	-	-	-	-	MM	610	1067	445	-	-	-	-	-	<table border="1"> <thead> <tr> <th colspan="2"></th> <th>RTA 00</th> <th></th> </tr> </thead> <tbody> <tr> <td colspan="2"></td> <td></td> <td>1 par boîte</td> </tr> </tbody> </table>					RTA 00					1 par boîte
	DIMENSIONS HORS TOUT			DIMENSIONS DE L'ASSISE			DIMENSIONS DU DOSSIER																																											
	L	P	H	L	P	H	L	H																																										
PO	24	42	17.5	-	-	-	-	-																																										
MM	610	1067	445	-	-	-	-	-																																										
		RTA 00																																																
			1 par boîte																																															
 <p><b>Borne d'alimentation</b> TFC : s.o. Poids unitaire : 3.2 LB   1.45 KG Poids - boîte : 3.2 LB   1.45 KG Volume - boîte : 0.5 P<sup>3</sup>   0.01 M<sup>3</sup></p>	Installation sous plan, cordon de 10 pi.  Noir uniquement.	Prix courant																																																
		<b>6591B</b>	502																																															
		<table border="1"> <thead> <tr> <th rowspan="2"></th> <th colspan="3">DIMENSIONS HORS TOUT</th> <th colspan="3">DIMENSIONS DE L'ASSISE</th> <th colspan="2">DIMENSIONS DU DOSSIER</th> </tr> <tr> <th>L</th> <th>P</th> <th>H</th> <th>L</th> <th>P</th> <th>H</th> <th>L</th> <th>H</th> </tr> </thead> <tbody> <tr> <td>PO</td> <td>5.5</td> <td>2.8</td> <td>1.8</td> <td>-</td> <td>-</td> <td>-</td> <td>-</td> <td>-</td> </tr> <tr> <td>MM</td> <td>140</td> <td>71</td> <td>46</td> <td>-</td> <td>-</td> <td>-</td> <td>-</td> <td>-</td> </tr> </tbody> </table>				DIMENSIONS HORS TOUT			DIMENSIONS DE L'ASSISE			DIMENSIONS DU DOSSIER		L	P	H	L	P	H	L	H	PO	5.5	2.8	1.8	-	-	-	-	-	MM	140	71	46	-	-	-	-	-	<table border="1"> <thead> <tr> <th colspan="2"></th> <th>RTA 1</th> <th></th> </tr> </thead> <tbody> <tr> <td colspan="2"></td> <td></td> <td>1 par boîte</td> </tr> </tbody> </table>					RTA 1					1 par boîte
	DIMENSIONS HORS TOUT			DIMENSIONS DE L'ASSISE			DIMENSIONS DU DOSSIER																																											
	L	P	H	L	P	H	L	H																																										
PO	5.5	2.8	1.8	-	-	-	-	-																																										
MM	140	71	46	-	-	-	-	-																																										
		RTA 1																																																
			1 par boîte																																															
 <p><b>Module-siège sans accoudoirs - Vion</b> TFC : 1 V.   0.91 M Poids unitaire : 20 LB   9.1 KG Poids - boîte : 26 LB   11.79 KG Volume - boîte : 7.25 P<sup>3</sup>   0.2 M<sup>3</sup></p>	Assise rembourrée, dossier en tissu maillé.  À utiliser avec une poutre.	<table border="1"> <thead> <tr> <th></th> <th>1</th> <th>2</th> <th>3</th> <th>4</th> <th>5</th> <th>6</th> <th>7</th> <th>8</th> <th>9</th> <th>10</th> <th>11</th> <th>12</th> </tr> </thead> <tbody> <tr> <td><b>6340</b></td> <td>655</td> <td>687</td> <td>714</td> <td>745</td> <td>796</td> <td>843</td> <td>890</td> <td>931</td> <td>982</td> <td>1030</td> <td>1095</td> <td>1187</td> </tr> </tbody> </table>													1	2	3	4	5	6	7	8	9	10	11	12	<b>6340</b>	655	687	714	745	796	843	890	931	982	1030	1095	1187											
			1	2	3	4	5	6	7	8	9	10	11	12																																				
		<b>6340</b>	655	687	714	745	796	843	890	931	982	1030	1095	1187																																				
<table border="1"> <thead> <tr> <th rowspan="2"></th> <th colspan="3">DIMENSIONS HORS TOUT</th> <th colspan="3">DIMENSIONS DE L'ASSISE</th> <th colspan="2">DIMENSIONS DU DOSSIER</th> </tr> <tr> <th>L</th> <th>P</th> <th>H</th> <th>L</th> <th>P</th> <th>H</th> <th>L</th> <th>H</th> </tr> </thead> <tbody> <tr> <td>PO</td> <td>21</td> <td>23.5</td> <td>20.5</td> <td>17.5</td> <td>18</td> <td>-</td> <td>19</td> <td>17</td> </tr> <tr> <td>MM</td> <td>533</td> <td>597</td> <td>521</td> <td>445</td> <td>457</td> <td>-</td> <td>483</td> <td>432</td> </tr> </tbody> </table>				DIMENSIONS HORS TOUT			DIMENSIONS DE L'ASSISE			DIMENSIONS DU DOSSIER		L	P	H	L	P	H	L	H	PO	21	23.5	20.5	17.5	18	-	19	17	MM	533	597	521	445	457	-	483	432	<table border="1"> <thead> <tr> <th colspan="2"></th> <th>RTA 00</th> <th>message</th> <th></th> </tr> </thead> <tbody> <tr> <td colspan="2"></td> <td></td> <td></td> <td>1 par boîte</td> </tr> </tbody> </table>					RTA 00	message						1 par boîte
	DIMENSIONS HORS TOUT			DIMENSIONS DE L'ASSISE			DIMENSIONS DU DOSSIER																																											
	L	P	H	L	P	H	L	H																																										
PO	21	23.5	20.5	17.5	18	-	19	17																																										
MM	533	597	521	445	457	-	483	432																																										
		RTA 00	message																																															
				1 par boîte																																														

DESCRIPTION	CARACTÉRISTIQUES	MODÈLE	GRADES DE TEXTILE DE SÉRIE													
			1	2	3	4	5	6	7	8	9	10	11	12		
 <p><b>Module-siège sans accoudoirs - Vion</b>                      TFC : 1 V.   0.91 M                      Poids unitaire : 20 LB   9.1 KG                      Poids - boîte : 26 LB   11.79 KG                      Volume - boîte : 7.25 PP   0.2 M<sup>3</sup></p>	Assise et dossier rembourrés.  À utiliser avec une poutre.	<b>6341</b>	655	687	714	745	796	843	890	931	982	1030	1095	1187		
		<b>DIMENSIONS HORS TOUT</b>			<b>DIMENSIONS DE L'ASSISE</b>			<b>DIMENSIONS DU DOSSIER</b>								
		L P H			L P H			L H								
		PO 21	23.5	20.5	17.5	18	-	19	17							
MM 533	597	521	445	457	-	483	432									
		  1 par boîte														
 <p><b>Module-siège avec accoudoirs - Vion</b>                      TFC : 1 V.   0.91 M                      Poids unitaire : 21 LB   9.5 KG                      Poids - boîte : 26 LB   11.79 KG                      Volume - boîte : 9.75 PP   0.27 M<sup>3</sup></p>	Assise rembourrée, dossier en tissu maillé.  À utiliser avec une poutre.	<b>6342</b>	699	731	758	789	840	887	934	975	1026	1074	1139	1231		
		<b>DIMENSIONS HORS TOUT</b>			<b>DIMENSIONS DE L'ASSISE</b>			<b>DIMENSIONS DU DOSSIER</b>								
		L P H			L P H			L H								
		PO 25.5	23.5	20.5	17.5	18	-	19	17							
MM 648	597	521	445	457	-	483	432									
		  1 par boîte														
 <p><b>Module-siège avec accoudoirs - Vion</b>                      TFC : 1 V.   0.91 M                      Poids unitaire : 22 LB   10 KG                      Poids - boîte : 27 LB   12.25 KG                      Volume - boîte : 9.75 PP   0.27 M<sup>3</sup></p>	Assise et dossier rembourrés.  À utiliser avec une poutre.	<b>6343</b>	699	731	758	789	840	887	934	975	1026	1074	1139	1231		
		<b>DIMENSIONS HORS TOUT</b>			<b>DIMENSIONS DE L'ASSISE</b>			<b>DIMENSIONS DU DOSSIER</b>								
		L P H			L P H			L H								
		PO 25.5	23.5	20.5	17.5	18	-	19	17							
MM 648	597	521	445	457	-	483	432									
		  1 par boîte														
			<b>Prix courant</b>													
		<b>6501</b>	312													
		<b>6501MB</b>	370													
		Tissu maillé														
  <p><b>Module-siège sans accoudoirs - Sonic</b>                      TFC : s.o.                      Poids unitaire : 10 LB   4.5 KG                      Poids - boîte : 12 LB   5.44 KG                      Volume - boîte : 6.5 PP   0.18 M<sup>3</sup></p>	Assise en polypropylène.  À utiliser avec une poutre.	<b>6501</b>	20	21.5	17	17	16	-	17	15						
		<b>DIMENSIONS HORS TOUT</b>			<b>DIMENSIONS DE L'ASSISE</b>			<b>DIMENSIONS DU DOSSIER</b>								
		L P H			L P H			L H								
		PO 20	21.5	17	17	16	-	17	15							
MM 508	546	432	432	406	-	432	381									
		  2 par boîte (prix et caractéristiques pour un siège uniquement)														
  <p><b>Module-siège sans accoudoirs - Sonic</b>                      TFC : 0.75 V.   0.69 M                      Poids unitaire : 10 LB   4.5 KG                      Poids - boîte : 12 LB   5.44 KG                      Volume - boîte : 6.5 PP   0.18 M<sup>3</sup></p>	Assise rembourrée.  À utiliser avec une poutre.	<b>6502</b>	353	377	397	421	459	494	529	560	598	634	683	752		
		<b>DIMENSIONS HORS TOUT</b>			<b>DIMENSIONS DE L'ASSISE</b>			<b>DIMENSIONS DU DOSSIER</b>								
		L P H			L P H			L H								
		PO 20	22	17	17	16	-	17	15							
MM 508	559	432	432	406	-	432	381									
		  2 par boîte (prix et caractéristiques pour un module-siège uniquement)														

DESCRIPTION	CARACTÉRISTIQUES	MODÈLE	GRADES DE TEXTILE DE SÉRIE														
			1	2	3	4	5	6	7	8	9	10	11	12			
 <b>Module-siège sans accoudoirs - Sonic</b> TFC : 0.75 V.   0.69 M Poids unitaire : 11 LB   5 KG Poids - boîte : 13 LB   5.9 KG Volume - boîte : 6.5 P³   0.18 M³	Assise et dossier rembourrés.  À utiliser avec une poutre.	<b>6503</b>	389	413	433	457	495	530	565	596	634	670	719	788			
		<b>DIMENSIONS HORS TOUT</b>			<b>DIMENSIONS DE L'ASSISE</b>			<b>DIMENSIONS DU DOSSIER</b>									
		L	P	H	L	P	H	L	H								
		PO 20 MM 508	22 559	17 432	17 432	15.5 394	-	17 432	15 381								
		  2 par boîte (prix et caractéristiques pour un module-siège uniquement)															
<b>Prix courant</b>																	
		<b>6504</b>	366														
		<b>6504MB</b>	421														
		Tissu maillé															
			<b>DIMENSIONS HORS TOUT</b>			<b>DIMENSIONS DE L'ASSISE</b>			<b>DIMENSIONS DU DOSSIER</b>								
			L	P	H	L	P	H	L	H							
			PO 23 MM 584	21.5 546	17 432	17 432	16 406	-	17 432	15 381							
		  2 par boîte (prix et caractéristiques pour un module-siège uniquement)															
 <b>Module-siège avec accoudoirs - Sonic</b> TFC : s.o. Poids unitaire : 11 LB   5 KG Poids - boîte : 13 LB   5.9 KG Volume - boîte : 6.5 P³   0.18 M³	Assise en polypropylène.  À utiliser avec une poutre.	<b>6505</b>	410	434	454	478	516	551	586	617	655	691	740	809			
		<b>DIMENSIONS HORS TOUT</b>			<b>DIMENSIONS DE L'ASSISE</b>			<b>DIMENSIONS DU DOSSIER</b>									
		L	P	H	L	P	H	L	H								
		PO 23 MM 584	22 559	17 432	17 432	16 406	-	17 432	15 381								
		  2 par boîte (prix et caractéristiques pour un module-siège uniquement)															
<b>Prix courant</b>																	
		<b>6505</b>	410														
		<b>6505MB</b>	466														
		Tissu maillé															
			<b>DIMENSIONS HORS TOUT</b>			<b>DIMENSIONS DE L'ASSISE</b>			<b>DIMENSIONS DU DOSSIER</b>								
			L	P	H	L	P	H	L	H							
			PO 23 MM 584	22 559	17 432	17 432	16 406	-	17 432	15 381							
		  2 par boîte (prix et caractéristiques pour un module-siège uniquement)															
 <b>Module-siège avec accoudoirs - Sonic</b> TFC : 0.75 V.   0.69 M Poids unitaire : 12 LB   5.5 KG Poids - boîte : 14 LB   6.35 KG Volume - boîte : 6.5 P³   0.18 M³	Assise et dossier rembourrés.  À utiliser avec une poutre.	<b>6506</b>	444	468	488	512	550	585	620	651	689	725	774	843			
		<b>DIMENSIONS HORS TOUT</b>			<b>DIMENSIONS DE L'ASSISE</b>			<b>DIMENSIONS DU DOSSIER</b>									
		L	P	H	L	P	H	L	H								
		PO 23 MM 584	22 559	17 432	17 432	15.5 394	-	17 432	15 381								
		  2 par boîte (prix et caractéristiques pour un module-siège uniquement)															
<b>Prix courant</b>																	
		<b>6506</b>	444														
 <b>Module-siège avec accoudoirs - Duet</b> TFC : s.o. Poids unitaire : 17 LB   7.7 KG Poids - boîte : 19 LB   8.62 KG Volume - boîte : 9.75 P³   0.27 M³	Assise et dossier en polypropylène.  À utiliser avec une poutre.	<b>6690</b>	407														
		<b>DIMENSIONS HORS TOUT</b>			<b>DIMENSIONS DE L'ASSISE</b>			<b>DIMENSIONS DU DOSSIER</b>									
		L	P	H	L	P	H	L	H								
		PO 25.5 MM 648	21 533	18 457	18 457	17.5 445	-	18 457	16 406								
		  2 par boîte (prix et caractéristiques pour un module-siège uniquement)															

DESCRIPTION	CARACTÉRISTIQUES	MODÈLE	GRADES DE TEXTILE DE SÉRIE																																												
			Prix courant																																												
 <p><b>Module-siège sans accoudoirs - Duet</b> TFC : s.o. Poids unitaire : 16 LB   7.3 KG Poids - boîte : 18 LB   8.16 KG Volume - boîte : 6.5 P<sup>3</sup>   0.18 M<sup>3</sup></p>	Assise et dossier en polypropylène.  À utiliser avec une poutre.	<b>6691</b>	<table border="1"> <thead> <tr> <th colspan="3">DIMENSIONS HORS TOUT</th> <th colspan="3">DIMENSIONS DE L'ASSISE</th> <th colspan="3">DIMENSIONS DU DOSSIER</th> </tr> <tr> <th>L</th><th>P</th><th>H</th> <th>L</th><th>P</th><th>H</th> <th>L</th><th>H</th> </tr> </thead> <tbody> <tr> <td>PO 18</td><td>21</td><td>18</td> <td>18</td><td>17.5</td><td>-</td> <td>18</td><td>16</td> </tr> <tr> <td>MM 457</td><td>533</td><td>457</td> <td>457</td><td>445</td><td>-</td> <td>457</td><td>406</td> </tr> </tbody> </table>												DIMENSIONS HORS TOUT			DIMENSIONS DE L'ASSISE			DIMENSIONS DU DOSSIER			L	P	H	L	P	H	L	H	PO 18	21	18	18	17.5	-	18	16	MM 457	533	457	457	445	-	457	406
			DIMENSIONS HORS TOUT			DIMENSIONS DE L'ASSISE			DIMENSIONS DU DOSSIER																																						
			L	P	H	L	P	H	L	H																																					
			PO 18	21	18	18	17.5	-	18	16																																					
MM 457	533	457	457	445	-	457	406																																								
RTA 00  2 par boîte (prix et caractéristiques pour un module-siège uniquement)																																															
<table border="1"> <thead> <tr> <th></th><th>1</th><th>2</th><th>3</th><th>4</th><th>5</th><th>6</th><th>7</th><th>8</th><th>9</th><th>10</th><th>11</th><th>12</th> </tr> </thead> <tbody> <tr> <td><b>6691</b></td> <td>499</td><td>523</td><td>543</td><td>567</td><td>605</td><td>640</td><td>675</td><td>706</td><td>744</td><td>780</td><td>829</td><td>898</td> </tr> </tbody> </table>													1	2	3	4	5	6	7	8	9	10	11	12	<b>6691</b>	499	523	543	567	605	640	675	706	744	780	829	898										
	1	2	3	4	5	6	7	8	9	10	11	12																																			
<b>6691</b>	499	523	543	567	605	640	675	706	744	780	829	898																																			
DIMENSIONS HORS TOUT L P H DIMENSIONS DE L'ASSISE L P H DIMENSIONS DU DOSSIER L H																																															
 <p><b>Module-siège avec accoudoirs - Duet</b> TFC : 0.75 V.   0.69 M Poids unitaire : 17 LB   7.7 KG Poids - boîte : 19 LB   8.62 KG Volume - boîte : 9.75 P<sup>3</sup>   0.27 M<sup>3</sup></p>	Assise rembourrée et dossier en polypropylène.  À utiliser avec une poutre.	<b>6692</b>	<table border="1"> <thead> <tr> <th colspan="3">DIMENSIONS HORS TOUT</th> <th colspan="3">DIMENSIONS DE L'ASSISE</th> <th colspan="3">DIMENSIONS DU DOSSIER</th> </tr> <tr> <th>L</th><th>P</th><th>H</th> <th>L</th><th>P</th><th>H</th> <th>L</th><th>H</th> </tr> </thead> <tbody> <tr> <td>PO 25.5</td><td>21</td><td>18</td> <td>18</td><td>17.5</td><td>-</td> <td>18</td><td>15.5</td> </tr> <tr> <td>MM 648</td><td>533</td><td>457</td> <td>457</td><td>445</td><td>-</td> <td>457</td><td>394</td> </tr> </tbody> </table>												DIMENSIONS HORS TOUT			DIMENSIONS DE L'ASSISE			DIMENSIONS DU DOSSIER			L	P	H	L	P	H	L	H	PO 25.5	21	18	18	17.5	-	18	15.5	MM 648	533	457	457	445	-	457	394
			DIMENSIONS HORS TOUT			DIMENSIONS DE L'ASSISE			DIMENSIONS DU DOSSIER																																						
			L	P	H	L	P	H	L	H																																					
			PO 25.5	21	18	18	17.5	-	18	15.5																																					
MM 648	533	457	457	445	-	457	394																																								
RTA 00  2 par boîte (prix et caractéristiques pour un module-siège uniquement)																																															
<table border="1"> <thead> <tr> <th></th><th>1</th><th>2</th><th>3</th><th>4</th><th>5</th><th>6</th><th>7</th><th>8</th><th>9</th><th>10</th><th>11</th><th>12</th> </tr> </thead> <tbody> <tr> <td><b>6692</b></td> <td>499</td><td>523</td><td>543</td><td>567</td><td>605</td><td>640</td><td>675</td><td>706</td><td>744</td><td>780</td><td>829</td><td>898</td> </tr> </tbody> </table>													1	2	3	4	5	6	7	8	9	10	11	12	<b>6692</b>	499	523	543	567	605	640	675	706	744	780	829	898										
	1	2	3	4	5	6	7	8	9	10	11	12																																			
<b>6692</b>	499	523	543	567	605	640	675	706	744	780	829	898																																			
DIMENSIONS HORS TOUT L P H DIMENSIONS DE L'ASSISE L P H DIMENSIONS DU DOSSIER L H																																															
 <p><b>Module-siège sans accoudoirs - Duet</b> TFC : 0.75 V.   0.69 M Poids unitaire : 17 LB   7.7 KG Poids - boîte : 19 LB   8.62 KG Volume - boîte : 6.5 P<sup>3</sup>   0.18 M<sup>3</sup></p>	Assise rembourrée et dossier en polypropylène.  À utiliser avec une poutre.	<b>6693</b>	<table border="1"> <thead> <tr> <th colspan="3">DIMENSIONS HORS TOUT</th> <th colspan="3">DIMENSIONS DE L'ASSISE</th> <th colspan="3">DIMENSIONS DU DOSSIER</th> </tr> <tr> <th>L</th><th>P</th><th>H</th> <th>L</th><th>P</th><th>H</th> <th>L</th><th>H</th> </tr> </thead> <tbody> <tr> <td>PO 18</td><td>21</td><td>18</td> <td>18</td><td>17.5</td><td>-</td> <td>18</td><td>15.5</td> </tr> <tr> <td>MM 457</td><td>533</td><td>457</td> <td>457</td><td>445</td><td>-</td> <td>457</td><td>394</td> </tr> </tbody> </table>												DIMENSIONS HORS TOUT			DIMENSIONS DE L'ASSISE			DIMENSIONS DU DOSSIER			L	P	H	L	P	H	L	H	PO 18	21	18	18	17.5	-	18	15.5	MM 457	533	457	457	445	-	457	394
			DIMENSIONS HORS TOUT			DIMENSIONS DE L'ASSISE			DIMENSIONS DU DOSSIER																																						
			L	P	H	L	P	H	L	H																																					
			PO 18	21	18	18	17.5	-	18	15.5																																					
MM 457	533	457	457	445	-	457	394																																								
RTA 00  2 par boîte (prix et caractéristiques pour un module-siège uniquement)																																															
<table border="1"> <thead> <tr> <th></th><th>1</th><th>2</th><th>3</th><th>4</th><th>5</th><th>6</th><th>7</th><th>8</th><th>9</th><th>10</th><th>11</th><th>12</th> </tr> </thead> <tbody> <tr> <td><b>6693</b></td> <td>432</td><td>456</td><td>476</td><td>500</td><td>538</td><td>573</td><td>608</td><td>639</td><td>677</td><td>713</td><td>762</td><td>831</td> </tr> </tbody> </table>													1	2	3	4	5	6	7	8	9	10	11	12	<b>6693</b>	432	456	476	500	538	573	608	639	677	713	762	831										
	1	2	3	4	5	6	7	8	9	10	11	12																																			
<b>6693</b>	432	456	476	500	538	573	608	639	677	713	762	831																																			
DIMENSIONS HORS TOUT L P H DIMENSIONS DE L'ASSISE L P H DIMENSIONS DU DOSSIER L H																																															
 <p><b>Module-siège avec accoudoirs - Duet</b> TFC : 0.75 V.   0.69 M Poids unitaire : 18 LB   8.2 KG Poids - boîte : 20 LB   9.07 KG Volume - boîte : 9.75 P<sup>3</sup>   0.27 M<sup>3</sup></p>	Assise et dossier rembourrés.  À utiliser avec une poutre.	<b>6697</b>	<table border="1"> <thead> <tr> <th colspan="3">DIMENSIONS HORS TOUT</th> <th colspan="3">DIMENSIONS DE L'ASSISE</th> <th colspan="3">DIMENSIONS DU DOSSIER</th> </tr> <tr> <th>L</th><th>P</th><th>H</th> <th>L</th><th>P</th><th>H</th> <th>L</th><th>H</th> </tr> </thead> <tbody> <tr> <td>PO 25.5</td><td>21</td><td>18</td> <td>18</td><td>17</td><td>-</td> <td>18</td><td>15.5</td> </tr> <tr> <td>MM 648</td><td>533</td><td>457</td> <td>457</td><td>432</td><td>-</td> <td>457</td><td>394</td> </tr> </tbody> </table>												DIMENSIONS HORS TOUT			DIMENSIONS DE L'ASSISE			DIMENSIONS DU DOSSIER			L	P	H	L	P	H	L	H	PO 25.5	21	18	18	17	-	18	15.5	MM 648	533	457	457	432	-	457	394
			DIMENSIONS HORS TOUT			DIMENSIONS DE L'ASSISE			DIMENSIONS DU DOSSIER																																						
			L	P	H	L	P	H	L	H																																					
			PO 25.5	21	18	18	17	-	18	15.5																																					
MM 648	533	457	457	432	-	457	394																																								
RTA 00  2 par boîte (prix et caractéristiques pour un module-siège uniquement)																																															
<table border="1"> <thead> <tr> <th></th><th>1</th><th>2</th><th>3</th><th>4</th><th>5</th><th>6</th><th>7</th><th>8</th><th>9</th><th>10</th><th>11</th><th>12</th> </tr> </thead> <tbody> <tr> <td><b>6697</b></td> <td>550</td><td>574</td><td>594</td><td>618</td><td>656</td><td>691</td><td>726</td><td>757</td><td>795</td><td>831</td><td>880</td><td>949</td> </tr> </tbody> </table>													1	2	3	4	5	6	7	8	9	10	11	12	<b>6697</b>	550	574	594	618	656	691	726	757	795	831	880	949										
	1	2	3	4	5	6	7	8	9	10	11	12																																			
<b>6697</b>	550	574	594	618	656	691	726	757	795	831	880	949																																			
DIMENSIONS HORS TOUT L P H DIMENSIONS DE L'ASSISE L P H DIMENSIONS DU DOSSIER L H																																															
 <p><b>Module-siège sans accoudoirs - Duet</b> TFC : 0.75 V.   0.69 M Poids unitaire : 17 LB   7.7 KG Poids - boîte : 19 LB   8.62 KG Volume - boîte : 6.5 P<sup>3</sup>   0.18 M<sup>3</sup></p>	Assise et dossier rembourrés.  À utiliser avec une poutre.	<b>6698</b>	<table border="1"> <thead> <tr> <th colspan="3">DIMENSIONS HORS TOUT</th> <th colspan="3">DIMENSIONS DE L'ASSISE</th> <th colspan="3">DIMENSIONS DU DOSSIER</th> </tr> <tr> <th>L</th><th>P</th><th>H</th> <th>L</th><th>P</th><th>H</th> <th>L</th><th>H</th> </tr> </thead> <tbody> <tr> <td>PO 18</td><td>21</td><td>18</td> <td>18</td><td>17</td><td>-</td> <td>18</td><td>15.5</td> </tr> <tr> <td>MM 457</td><td>533</td><td>457</td> <td>457</td><td>432</td><td>-</td> <td>457</td><td>394</td> </tr> </tbody> </table>												DIMENSIONS HORS TOUT			DIMENSIONS DE L'ASSISE			DIMENSIONS DU DOSSIER			L	P	H	L	P	H	L	H	PO 18	21	18	18	17	-	18	15.5	MM 457	533	457	457	432	-	457	394
			DIMENSIONS HORS TOUT			DIMENSIONS DE L'ASSISE			DIMENSIONS DU DOSSIER																																						
			L	P	H	L	P	H	L	H																																					
			PO 18	21	18	18	17	-	18	15.5																																					
MM 457	533	457	457	432	-	457	394																																								
RTA 00  2 par boîte (prix et caractéristiques pour un module-siège uniquement)																																															
<table border="1"> <thead> <tr> <th></th><th>1</th><th>2</th><th>3</th><th>4</th><th>5</th><th>6</th><th>7</th><th>8</th><th>9</th><th>10</th><th>11</th><th>12</th> </tr> </thead> <tbody> <tr> <td><b>6698</b></td> <td>482</td><td>506</td><td>526</td><td>550</td><td>588</td><td>623</td><td>658</td><td>689</td><td>727</td><td>763</td><td>812</td><td>881</td> </tr> </tbody> </table>													1	2	3	4	5	6	7	8	9	10	11	12	<b>6698</b>	482	506	526	550	588	623	658	689	727	763	812	881										
	1	2	3	4	5	6	7	8	9	10	11	12																																			
<b>6698</b>	482	506	526	550	588	623	658	689	727	763	812	881																																			
DIMENSIONS HORS TOUT L P H DIMENSIONS DE L'ASSISE L P H DIMENSIONS DU DOSSIER L H																																															



DESCRIPTION	CARACTÉRISTIQUES	MODÈLE	GRADES DE TEXTILE DE SÉRIE											
 <p><b>Module-siège sans accoudoirs - Popcorn</b> TFC : s.o. Poids unitaire : 17 LB   7.7 KG Poids - boîte : 19 LB   8.62 KG Volume - boîte : 6.5 P<sup>3</sup>   0.18 M<sup>3</sup></p>	<p>Assise et dossier en polypropylène.</p> <p>À utiliser avec une poutre.</p>	<p>Prix courant</p> <p><b>6717</b> 307</p>	DIMENSIONS HORS TOUT			DIMENSIONS DE L'ASSISE			DIMENSIONS DU DOSSIER					
			L	P	H	L	P	H	L	H				
			PO 20 MM 508	21 533	18 457	18 457	18 457	- -	19.5 495	16 406				
					2 par boîte (prix et caractéristiques pour un module-siège uniquement)									
			1	2	3	4	5	6	7	8	9	10	11	12
<b>6719</b>	395	419	439	463	501	536	571	602	640	676	725	794		
 <p><b>Module-siège sans accoudoirs - Popcorn</b> TFC : 0.75 V.   0.69 M Poids unitaire : 18 LB   8.2 KG Poids - boîte : 20 LB   9.07 KG Volume - boîte : 6.5 P<sup>3</sup>   0.18 M<sup>3</sup></p>	<p>Assise rembourrée et dossier en polypropylène.</p> <p>À utiliser avec une poutre.</p>	<p>Prix courant</p> <p><b>6719</b> 395 419 439 463 501 536 571 602 640 676 725 794</p>	DIMENSIONS HORS TOUT			DIMENSIONS DE L'ASSISE			DIMENSIONS DU DOSSIER					
			L	P	H	L	P	H	L	H				
			PO 20 MM 508	21 533	18 457	18 457	18 457	- -	19.5 495	16 406				
					2 par boîte (prix et caractéristiques pour un module-siège uniquement)									
			1	2	3	4	5	6	7	8	9	10	11	12
<b>6930</b>	521	561	595	634	697	756	815	866	930	990	1071	1186		
 <p><b>Module-siège avec accoudoirs - Sidero</b> TFC : 1.25 V.   1.14 M Poids unitaire : 20 LB   9.1 KG Poids - boîte : 25 LB   11.34 KG Volume - boîte : 9.75 P<sup>3</sup>   0.27 M<sup>3</sup></p>	<p>Assise et dossier rembourrés.</p> <p>À utiliser avec une poutre.</p>	<p>Prix courant</p> <p><b>6930</b> 521 561 595 634 697 756 815 866 930 990 1071 1186</p>	DIMENSIONS HORS TOUT			DIMENSIONS DE L'ASSISE			DIMENSIONS DU DOSSIER					
			L	P	H	L	P	H	L	H				
			PO 25.5 MM 648	23.5 597	19 483	19.5 495	18 457	- -	19 483	15.5 394				
					1 par boîte									
			1	2	3	4	5	6	7	8	9	10	11	12
<b>6931</b>	493	533	567	606	669	728	787	838	902	962	1043	1158		
 <p><b>Module-siège sans accoudoirs - Sidero</b> TFC : 1.25 V.   1.14 M Poids unitaire : 18 LB   8.2 KG Poids - boîte : 23 LB   10.43 KG Volume - boîte : 7.25 P<sup>3</sup>   0.2 M<sup>3</sup></p>	<p>Assise et dossier rembourrés.</p> <p>À utiliser avec une poutre.</p>	<p>Prix courant</p> <p><b>6931</b> 493 533 567 606 669 728 787 838 902 962 1043 1158</p>	DIMENSIONS HORS TOUT			DIMENSIONS DE L'ASSISE			DIMENSIONS DU DOSSIER					
			L	P	H	L	P	H	L	H				
			PO 21 MM 533	23.5 597	19 483	19.5 495	18 457	- -	19 483	15.5 394				
					1 par boîte									
			1	2	3	4	5	6	7	8	9	10	11	12

## CAPRICE



modèle 3365 (TTU)



modèle 3365C (TTU)



## CARACTÉRISTIQUES DE SÉRIE



- Des sièges d'invité modernes de belles proportions.
- Les manchons moulés durables sont offerts en noir uniquement.
- Un patin noir durable en ogive est de série.
- Les modèles non munis de roulettes peuvent être jumelés au moyen du jeu de brides de jumelage 6522.
- Ces sièges ne s'empilent pas.
- Des roulettes (C1) pour planchers à moquette sont de série pour les modèles 3365C.
- Choix de rembourrage : tissus, vinyles ou cuirs. Les modèles garnis d'un vinyle ou cuir peuvent présenter des piqûres sur les coussins d'assise ou de dossier, s'il y a lieu.

## CARACTÉRISTIQUES EN OPTION

- Pour le choix de finis du bâti, se reporter à la page 378. Un supplément s'applique sur les finis plaqués :
  - (CHM) Chromé. Ajouter 72 \$ pour les fauteuils. Ajouter 114 \$ pour les tabourets.
  - (BCH) Chrome brossé. Ajouter 217 \$ pour les fauteuils. Ajouter 401 \$ pour les tabourets.
  - (SBR) Laiton satiné. Ajouter 334 \$ pour les fauteuils. Ajouter 502 \$ pour les tabourets.
  - (ACO) Cuivre ancien. Ajouter 334 \$ pour les fauteuils. Ajouter 502 \$ pour les tabourets.
- Un choix de patins est offert. Les patins doivent être choisis en fonction du revêtement de sol et l'état des lieux. Pour plus d'informations, se reporter à la rubrique des patins (page 357).
- Des patins à coussinet en feutre (FG) sont offerts pour les planchers à revêtement en vinyle, en liège ou stratifiés. À préciser. Ajouter 43 \$.
- Des patins à coussinet en caoutchouc (RG) sont offerts pour les planchers de bois, de pierre, de céramique ou à revêtement en vinyle ou stratifié. À préciser. Ajouter 43 \$.
- Un patin à autoréglage en acier coussiné (B) est également offert en option pour tous les modèles. Les patins ajoutent 0,5 po à la hauteur du siège. Veuillez préciser. Ajouter 17 \$.
- Pour des planchers à revêtement dur, commander des roulettes (C9R). Ajouter 17 \$.

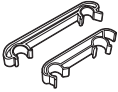

DESCRIPTION	CARACTÉRISTIQUES	MODÈLE	GRADES DE TEXTILE DE SÉRIE												
			1	2	3	4	5	6	7	8	9	10	11	12	
 <p><b>Fauteuil à quatre pieds</b> TFC : 1.25 V.   1.14 M Poids unitaire : 18 LB   8.2 KG Poids - boîte : 27 LB   12.25 KG Volume - boîte : 18 P<sup>3</sup>   0.5 M<sup>3</sup></p>	Ce siège ne s'empile pas.	<b>3365</b>	573	613	647	686	749	808	867	918	982	1042	1123	1238	
		<b>DIMENSIONS HORS TOUT</b> L P H			<b>DIMENSIONS DE L'ASSISE</b> L P H			<b>DIMENSIONS DU DOSSIER</b> L H							
		PO	25	24	31.5	19.5	19.5	18.5	18	13					
		MM	635	610	800	495	495	470	457	330					
		<b>RTA 00</b>	1 par boîte												
 <p><b>Fauteuil à quatre pieds sur roulettes</b> TFC : 1.25 V.   1.14 M Poids unitaire : 19 LB   8.6 KG Poids - boîte : 28 LB   12.7 KG Volume - boîte : 18 P<sup>3</sup>   0.5 M<sup>3</sup></p>	Ce siège ne s'empile pas.	<b>3365C</b>	657	697	731	770	833	892	951	1002	1066	1126	1207	1322	
		<b>DIMENSIONS HORS TOUT</b> L P H			<b>DIMENSIONS DE L'ASSISE</b> L P H			<b>DIMENSIONS DU DOSSIER</b> L H							
		PO	25	23.5	32.5	19.5	19.5	18	18	14.5					
		MM	635	597	826	495	495	457	457	368					
		<b>RTA 00</b>	1 par boîte												
 <p><b>Tabouret de bar à quatre pieds</b> TFC : 1.25 V.   1.14 M Poids unitaire : 26 LB   11.8 KG Poids - boîte : 36.5 LB   16.56 KG Volume - boîte : 24 P<sup>3</sup>   0.67 M<sup>3</sup></p>	Ce siège ne s'empile pas.	<b>3369</b>	788	828	862	901	964	1023	1082	1133	1197	1257	1338	1453	
		<b>DIMENSIONS HORS TOUT</b> L P H			<b>DIMENSIONS DE L'ASSISE</b> L P H			<b>DIMENSIONS DU DOSSIER</b> L H							
		PO	25	26.5	45.5	19.5	19.5	30.5	18	13					
		MM	635	673	1156	495	495	775	457	330					
		<b>RTA 00</b>	1 par boîte												

DESCRIPTION	CARACTÉRISTIQUES	MODÈLE	GRADES DE TEXTILE DE SÉRIE						
			Prix courant						
 <p><b>Brides de jumelage - jeu de 2</b>                      TFC : s.o.                      Poids unitaire : 0.07 LB   - KG                      Poids - boîte : 0.16 LB   0.07 KG                      Volume - boîte : 1 PI<sup>3</sup>   0.02 M<sup>3</sup></p>		6522	15						
		<b>DIMENSIONS HORS TOUT</b>			<b>DIMENSIONS DE L'ASSISE</b>			<b>DIMENSIONS DU DOSSIER</b>	
		<b>L</b>	<b>P</b>	<b>H</b>	<b>L</b>	<b>P</b>	<b>H</b>	<b>L</b>	<b>H</b>
		PO 0.87	7.75	1.5	-	-	-	-	-
MM 22	197	38	-	-	-	-	-		
				Prix est pour le jeu, caractéristiques pour une bride uniquement					

## CHAP



modèle 1004



modèle 1005



modèle 1011



modèle 1014

## CARACTÉRISTIQUES DE SÉRIE

- Élégalement fabriquée en hêtre et d'un attrait résolument contemporain, la gamme de sièges Chap s'inspire du style moderne du milieu du siècle dernier.
- Des modèles à dossier rembourré, à lattes en bois ou à bâti ouvert sont offerts.
- Les modèles à dossier droit proposent une assise à traverse avant en bois ou une assise à devant arrondi garnie de textile.
- Les modèles à dossier arrondi présentent une assise à devant arrondi garnie de textile uniquement.
- Les sièges sont offerts de série dotés de patins en nylon blanc ne marquant pas (voir la colonne de droite pour d'autres choix de patins).
- Les sièges présentent de série une doublure noire sous l'assise.
- La capacité de charge pour cette gamme est de 350 lb.
- Pour une utilisation quart de travail simple, la gamme Chap est protégée par la garantie limitée à vie de Global. Une mousse UltraCell et un textile résistant à au moins 100 000 doubles frottements doivent être précisés pour profiter de la garantie applicable aux milieux fonctionnant 24 heures sur 24, sept jours sur sept.
- Choix de rembourrage : tissu, vinyles ou cuirs. Les modèles garnis d'un vinyle ou cuir peuvent présenter des piqûres sur les coussins d'assise ou de dossier, s'il y a lieu.
- Ces sièges ne s'empilent pas.

## CARACTÉRISTIQUES EN OPTION

- Pour plus de confort et pour les milieux fonctionnant 24 heures sur 24, sept jours sur sept, une mousse UltraCell (UC) est offerte pour l'assise.
- Un panneau sous l'assise (USP) est offert moyennant un supplément (le panneau dissimule la structure de l'assise, est recouvert d'un textile enduit et est assujéti à l'aide de fixations inviolables).
- Des finis bois hors série peuvent être envisagés sur demande pour les modèles à dossier droit uniquement (non offert pour les modèles à dossier arrondi).

Ajouter les codes d'options dans l'ordre suivant :

- **Numéro de modèle**  
Préciser le numéro de modèle
- **Textile – dossier**  
Préciser le code de textile.
- **Coutures et textile – assise**  
**(NS)** sans coutures scellées  
**(SE)** coutures scellées. Ajouter 22 \$.  
Préciser le code de textile.
- **Fini – dossier droit en bois**  
**(AAM)** Absolu  
**(BKM)** Noir  
**(ACM)** Cerisier  
**(EOM)** Chêne foncé  
**(ECM)** Espresso  
**(TFM)** Bois fruitier  
**(HGM)** Gris  
**(AHM)** Miel  
**(TMM)** Acajou  
**(AVM)** Érable  
**(MVM)** Noyer moyen  
**(NLW)** Noyer naturel  
**(ASM)** Nuit  
**(NBM)** Noce Biondo  
**(NGM)** Noce Grigio  
**(NEM)** Noce Leggero  
**(NMM)** Noce Medio  
**(SKM)** Palissandre  
**(TWM)** Noyer  
**(WTM)** Crème WC  
**(WHM)** Blanc  
**(WCM)** Cerisier d'hiver

## Fini – dossier arrondi en bois

(modèles 1004 et 1005)

- (AAM)** Absolu
- (BKM)** Noir
- (ACM)** Cerisier
- (ECM)** Espresso
- (TMM)** Acajou
- (MVM)** Noyer moyen
- (NLW)** Noyer naturel
- (ASM)** Nuit
- (NMM)** Noce Medio
- (SKM)** Palissandre
- (TWM)** Noyer
- (WTM)** Crème WC
- (WHM)** Blanc

- **Face inférieure de l'assise**  
**(USL)** doublure sous l'assise (noire)  
**(USP)** panneau sous l'assise. Ajouter 58 \$.
- **Choix de patins**  
**(NM)** patins en nylon blanc ne marquant pas pour la plupart des surfaces (de série).  
**(SG)** patins à coussinet en acier pour surfaces à moquette. Ajouter 17 \$.  
**(RG)** patins antidérapants à coussinet en caoutchouc pour la plupart des surfaces à revêtement dur. Ajouter 22 \$.  
**(FG)** patins à coussinet en feutre pour la plupart des surfaces à revêtement dur. Ajouter 22 \$.  
**(XG)** sans patins, pour la plupart des planchers à moquette.
- **Membrane étanche**  
(non offerte avec coutures scellées)  
**(NB)** sans membrane étanche.  
**(MB)** avec membrane étanche (assise uniquement). Ajouter 81 \$.
- **Mousse – assise**  
**(SF)** mousse régulière.  
**(UC)** mousse UltraCell. Ajouter 76 \$.

## EXEMPLE D'UN CODE POUR LA COMMANDE D'UN SIÈGE CHAP :

1010	-	-NS	-CE90	-AAM	-USL	-NM	-NB	-SF
Modèle	Textile – dossier	Coutures – assise	Textile – assise	Fini – dossier	Face inférieure de l'assise	Choix de patins	Membrane étanche	Mousse – assise

## DESCRIPTION

## CARACTÉRISTIQUES

## MODÈLE

## GRADES DE TEXTILE DE SÉRIE



profondeur de l'assise : 18 po

### Fauteuil à dossier arrondi rembourré, assise rembourrée à devant arrondi

TFC : 1.5 V | 1.37 M  
Poids unitaire : 18 LB | 8.2 KG  
Poids - boîte : 26 LB | 11.79 KG  
Volume - boîte : 13.25 P³ | 0.37 M³

Capacité de charge 350 lb.  
Ce siège ne s'empile pas.  
Caractéristiques ergonomiques : M, N

	1	2	3	4	5	6	7	8	9	10	11	12
<b>1004</b>	1238	1286	1326	1374	1450	1520	1590	1652	1728	1800	1898	2036

	DIMENSIONS HORS TOUT			DIMENSIONS DE L'ASSISE			DIMENSIONS DU DOSSIER	
	L	P	H	L	P	H	L	H
PO	24,5	22,5	30	22	18	18	20	12,5
MM	622	572	762	559	457	457	508	318

**RTA 00** 1 par boîte



profondeur de l'assise : 18 po

### Fauteuil à dossier arrondi en bois, assise rembourrée à devant arrondi





TFC : 1 V | 0.91 M  
Poids unitaire : 17 LB | 7.7 KG  
Poids - boîte : 25 LB | 11.34 KG  
Volume - boîte : 13.25 P³ | 0.37 M³

Capacité de charge 350 lb.  
Ce siège ne s'empile pas.  
Caractéristiques ergonomiques : M, N

	1	2	3	4	5	6	7	8	9	10	11	12
<b>1005</b>	1000	1032	1059	1090	1141	1188	1235	1276	1327	1375	1440	1532

	DIMENSIONS HORS TOUT			DIMENSIONS DE L'ASSISE			DIMENSIONS DU DOSSIER	
	L	P	H	L	P	H	L	H
PO	24,5	22,5	30	22	18	18	20	12,5
MM	622	572	762	559	457	457	508	318

**RTA 00** 1 par boîte

DESCRIPTION	CARACTÉRISTIQUES	MODÈLE	GRADES DE TEXTILE DE SÉRIE													
			1	2	3	4	5	6	7	8	9	10	11	12		
 <p><b>Fauteuil à dossier en bois, assise rembourrée à devant arrondi</b>                      TFC : 1 V.   0.91 M                      Poids unitaire : 21 LB   9.5 KG                      Poids - boîte : 33 LB   14.97 KG                      Volume - boîte : 15.75 P<sup>3</sup>   0.44 M<sup>3</sup></p>	Capacité de charge 350 lb. Ce siège ne s'empile pas. Caractéristiques ergonomiques : M, N	1010	1040	1072	1099	1130	1181	1228	1275	1316	1367	1415	1480	1572		
		<b>DIMENSIONS HORS TOUT</b>			<b>DIMENSIONS DE L'ASSISE</b>			<b>DIMENSIONS DU DOSSIER</b>								
		L	P	H	L	P	H	L	H							
		PO 25,5 MM 648	25 635	31 787	21 533	20 508	18 457	20,5 521	13,5 343							
		<b>RTA 00</b>	1 par boîte													
 <p><b>Fauteuil à dossier rembourré, assise rembourrée à devant arrondi</b>                      TFC : 1.5 V.   1.37 M                      Poids unitaire : 21 LB   9.5 KG                      Poids - boîte : 33 LB   14.97 KG                      Volume - boîte : 15.75 P<sup>3</sup>   0.44 M<sup>3</sup></p>	Capacité de charge 350 lb. Ce siège ne s'empile pas. Caractéristiques ergonomiques : M, N	1011	1124	1172	1212	1260	1336	1406	1476	1538	1614	1686	1784	1922		
		<b>DIMENSIONS HORS TOUT</b>			<b>DIMENSIONS DE L'ASSISE</b>			<b>DIMENSIONS DU DOSSIER</b>								
		L	P	H	L	P	H	L	H							
		PO 25,5 MM 648	25 635	31,5 800	21 533	20 508	18 457	20,5 521	13,5 343							
		<b>RTA 00</b>	1 par boîte													
 <p><b>Fauteuil à dossier en bois, assise à traverse avant en bois</b>                      TFC : 1 V.   0.91 M                      Poids unitaire : 21 LB   9.5 KG                      Poids - boîte : 33 LB   14.97 KG                      Volume - boîte : 15.75 P<sup>3</sup>   0.44 M<sup>3</sup></p>	Capacité de charge 350 lb. Ce siège ne s'empile pas. Caractéristiques ergonomiques : M, N	1014	1070	1102	1129	1160	1211	1258	1305	1346	1397	1445	1510	1602		
		<b>DIMENSIONS HORS TOUT</b>			<b>DIMENSIONS DE L'ASSISE</b>			<b>DIMENSIONS DU DOSSIER</b>								
		L	P	H	L	P	H	L	H							
		PO 25,5 MM 648	25 635	31 787	21 533	20 508	18 457	20,5 521	13,5 343							
		<b>RTA 00</b>	1 par boîte													
 <p><b>Fauteuil à dossier rembourré, assise à traverse avant en bois</b>                      TFC : 1.5 V.   1.37 M                      Poids unitaire : 21 LB   9.5 KG                      Poids - boîte : 33 LB   14.97 KG                      Volume - boîte : 15.75 P<sup>3</sup>   0.44 M<sup>3</sup></p>	Capacité de charge 350 lb. Ce siège ne s'empile pas. Caractéristiques ergonomiques : M, N	1015	1154	1202	1243	1289	1366	1436	1507	1568	1645	1717	1814	1952		
		<b>DIMENSIONS HORS TOUT</b>			<b>DIMENSIONS DE L'ASSISE</b>			<b>DIMENSIONS DU DOSSIER</b>								
		L	P	H	L	P	H	L	H							
		PO 25,5 MM 648	25 635	31,5 800	21 533	20 508	18 457	20,5 521	13,5 343							
		<b>RTA 00</b>	1 par boîte													

## COMET



modèle 2171 (TBL)





modèle 2174 (TTU)





## CARACTÉRISTIQUES DE SÉRIE

- Les modèles renforcés présentent des goussets intégrés pour plus de robustesse.
- On peut empiler jusqu'à cinq sièges au sol ou jusqu'à huit sièges sur le chariot (modèles 2171WS et 2172WS).
- Pour le chariot, préciser le numéro de modèle 2125WS (page 181).
- Les modèles désignés par le code « WS » présentent un bâti protège-mur. Les pieds touchent au mur avant le dossier, protégeant donc le mur et le siège.
- Lorsqu'ils sont garnis de certains tissus, ces sièges peuvent laisser des empreintes dans la mousse du siège inférieur lorsqu'ils sont empilés.
- Les modèles haut rendement 2173WS et 2174WS sont munis d'une assise en mousse UltraCell pour un confort durable.
- Le patin de série est un patin en polypropylène noir durable.
- Des roulettes (C1) pour planchers à moquette sont de série.
- Choix de rembourrage : tissu ou vinyles uniquement. Les modèles garnis d'un vinyle peuvent présenter des piqûres sur les coussins d'assise ou de dossier, s'il y a lieu.

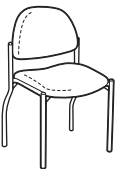
## CARACTÉRISTIQUES EN OPTION

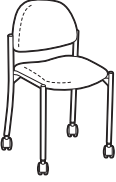
- Pour le choix de finis du bâti, se reporter à la page 378. Un fini chromé est offert pour le bâti. Préciser (CHM). Ajouter 26 \$.
- Pour des planchers à revêtement dur, commander des roulettes (C9R). Ajouter 17 \$.
- Un choix de patins est offert. Les patins doivent être choisis en fonction du revêtement de sol et l'état des lieux. Pour plus d'informations, se reporter à la rubrique des patins (page 357).
- Des patins à coussinet en feutre (FG) sont offerts pour les planchers à revêtement en vinyle, en liège ou stratifiés. À préciser. Ajouter 43 \$.
- Des patins à coussinet en caoutchouc (RG) sont offerts pour les planchers de bois, de pierre, de céramique ou à revêtement en vinyle ou stratifié. À préciser. Ajouter 43 \$.
- Pour les planchers à revêtement dur, commander des patins opaques qui ne marquent pas. Préciser (NM). Sans supplément.
- Un patin à autorégulation en acier coussiné (B) est également offert en option pour tous les modèles. Les patins ajoutent 0,5 po à la hauteur du siège. Veuillez préciser. Ajouter 17 \$.

DESCRIPTION	CARACTÉRISTIQUES	MODÈLE	GRADES DE TEXTILE DE SÉRIE											
			1	2	3	4	5	6	7	8	9	10	11	12
 <p><b>Fauteuil</b> TFC : 1 V.   0.91 M Poids unitaire : 14 LB   6.4 KG Poids - boîte : 16.83 LB   7.63 KG Volume - boîte : 15.5 PP   0.43 M<sup>3</sup></p>	Empilage - jusqu'à 5 sièges au sol. Empilage - jusqu'à 8 sièges sur le chariot.  Caractéristiques ergonomiques : M, N	<b>2171WS</b> Protège-mur	307	339	366	397	448	495	542	583	634	682	747	839
		<b>DIMENSIONS HORS TOUT</b> L P H	<b>DIMENSIONS DE L'ASSISE</b> L P H	<b>DIMENSIONS DU DOSSIER</b> L H	23 584	23 584	32.5 826	18 457	17.5 445	18.5 470	17.5 445	14 356		
		RTA 00	3 par boîte (prix et caractéristiques pour un siège uniquement)											
 <p><b>Fauteuil renforcé sur roulettes</b> TFC : 1 V.   0.91 M Poids unitaire : 14 LB   6.4 KG Poids - boîte : 20 LB   9.07 KG Volume - boîte : 15.5 PP   0.43 M<sup>3</sup></p>	Ce siège ne s'empile pas.  Caractéristiques ergonomiques : M, N	<b>2171C</b> Protège-mur	377	409	436	467	518	565	612	653	704	752	817	909
		<b>DIMENSIONS HORS TOUT</b> L P H	<b>DIMENSIONS DE L'ASSISE</b> L P H	<b>DIMENSIONS DU DOSSIER</b> L H	22 584	22 559	32.5 826	18 457	17.5 445	18.5 470	17.5 445	14 356		
		RTA 00	1 par boîte											
 <p><b>Chaise empilable</b> TFC : 1 V.   0.91 M Poids unitaire : 13 LB   5.9 KG Poids - boîte : 15.67 LB   7.11 KG Volume - boîte : 14.25 PP   0.4 M<sup>3</sup></p>	Empilage - jusqu'à 5 sièges au sol. Empilage - jusqu'à 8 sièges sur le chariot.  Caractéristiques ergonomiques : M, N	<b>2172WS</b> Protège-mur	236	268	295	326	377	424	471	512	563	611	676	768
		<b>DIMENSIONS HORS TOUT</b> L P H	<b>DIMENSIONS DE L'ASSISE</b> L P H	<b>DIMENSIONS DU DOSSIER</b> L H	19 483	23 584	32.5 826	18 457	17.5 445	18.5 470	17.5 445	14 356		
		RTA 00	3 par boîte (prix et caractéristiques pour un siège uniquement)											

DESCRIPTION	CARACTÉRISTIQUES	MODÈLE	GRADES DE TEXTILE DE SÉRIE											
			1	2	3	4	5	6	7	8	9	10	11	12
 <p><b>Chaise renforcée sur roulettes</b>                      TFC : 1 V.   0.91 M                      Poids unitaire : 13 LB   5.9 KG                      Poids - boîte : 15.83 LB   7.18 KG                      Volume - boîte : 15.5 P<sup>3</sup>   0.43 M<sup>3</sup></p>	Ce siège ne s'empile pas.  Caractéristiques ergonomiques : M, N	<b>2172C</b>	309	341	368	399	450	497	544	585	636	684	749	841
		<b>DIMENSIONS HORS TOUT</b>			<b>DIMENSIONS DE L'ASSISE</b>			<b>DIMENSIONS DU DOSSIER</b>						
		L	P	H	L	P	H	L	H					
		PO 19 MM 483	22 559	32.5 826	18 457	17.5 445	18.5 470	17.5 445	14 356					
			RTA 00 3 par boîte (prix et caractéristiques pour un siège uniquement)											
 <p><b>Fauteuil renforcé haut rendement</b>                      TFC : 1 V.   0.91 M                      Poids unitaire : 14 LB   6.4 KG                      Poids - boîte : 16.83 LB   7.63 KG                      Volume - boîte : 15.5 P<sup>3</sup>   0.43 M<sup>3</sup></p>	Mousse UltraCell.  Empilage - jusqu'à 5 sièges au sol. Empilage - jusqu'à 8 sièges sur le chariot.  Caractéristiques ergonomiques : M, N	<b>2173WS</b>	346	378	405	436	487	534	581	622	673	721	786	878
		<b>DIMENSIONS HORS TOUT</b>			<b>DIMENSIONS DE L'ASSISE</b>			<b>DIMENSIONS DU DOSSIER</b>						
		L	P	H	L	P	H	L	H					
		PO 23 MM 584	23 584	32.5 826	18 457	17.5 445	18.5 470	17.5 445	14 356					
			RTA 00 3 par boîte (prix et caractéristiques pour un siège uniquement)											
 <p><b>Chaise renforcée haut rendement</b>                      TFC : 1 V.   0.91 M                      Poids unitaire : 13 LB   5.9 KG                      Poids - boîte : 15.67 LB   7.11 KG                      Volume - boîte : 14.25 P<sup>3</sup>   0.4 M<sup>3</sup></p>	Mousse UltraCell.  Empilage - jusqu'à 5 sièges au sol. Empilage - jusqu'à 8 sièges sur le chariot.  Caractéristiques ergonomiques : M, N	<b>2174WS</b>	276	308	335	366	417	464	511	552	603	651	716	808
		<b>DIMENSIONS HORS TOUT</b>			<b>DIMENSIONS DE L'ASSISE</b>			<b>DIMENSIONS DU DOSSIER</b>						
		L	P	H	L	P	H	L	H					
		PO 19 MM 483	23 584	32.5 826	18 457	17.5 445	18.5 470	17.5 445	14 356					
			RTA 00 3 par boîte (prix et caractéristiques pour un siège uniquement)											
 <p><b>Plaque de jumelage</b>                      TFC : s.o.                      Poids unitaire : 2.1 LB   0.95 KG                      Poids - boîte : 2.1 LB   0.95 KG                      Volume - boîte : 0.1 P<sup>3</sup>   0.003 M<sup>3</sup></p>	Permet d'unir toute combinaison de chaises et fauteuils.	Prix courant												
		<b>2176</b>	38											
		<b>DIMENSIONS HORS TOUT</b>			<b>DIMENSIONS DE L'ASSISE</b>			<b>DIMENSIONS DU DOSSIER</b>						
		L	P	H	L	P	H	L	H					
PO 13.25 MM 337	4.75 121	0.06 2	-	-	-	-	-							
			RTA 00 messenger 1 par boîte											
 <p><b>Bride de jumelage encliquetable - jeu de 2</b>                      TFC : s.o.                      Poids unitaire : 0.09 LB   0.04 KG                      Poids - boîte : 0.2 LB   0.09 KG                      Volume - boîte : 1 P<sup>3</sup>   0.02 M<sup>3</sup></p>	Prix est pour le jeu, caractéristiques pour une bride uniquement	Prix courant												
		<b>2180</b>	15											
		<b>DIMENSIONS HORS TOUT</b>			<b>DIMENSIONS DE L'ASSISE</b>			<b>DIMENSIONS DU DOSSIER</b>						
		L	P	H	L	P	H	L	H					
PO 0.87 MM 22	7.75 197	1.5 38	-	-	-	-	-							
			RTA 00 messenger											

## DIPLOMAT



modèle 2105





modèle 2109

### CARACTÉRISTIQUES DE SÉRIE

- Cette gamme de sièges classiques aux coussins profilés est agrémentée d'accoudoirs en bois.
- Les modèles 2105 et 2108 peuvent être jumelés à l'aide de la bride de jumelage 5233 (page 75)
- Le patin de série est un patin en polypropylène noir durable.
- Ces sièges ne s'empilent pas.
- Choix de rembourrage : tissus, vinyles ou cuirs. Les modèles garnis d'un vinyle ou cuir peuvent présenter des piqûres sur les coussins d'assise ou de dossier, s'il y a lieu.

### CARACTÉRISTIQUES EN OPTION

- Le bâti est offert dans un fini texturé Sandtex : noir (**TBL**), ombre (**TSH**) ou tungstène (**TTU**). Sans supplément.
- Un fini chromé est offert pour le bâti. Préciser (**CHM**). Ajouter 10 % au prix courant du premier grade publié.
- Les accoudoirs à manchons en bois sont offerts dans les finis suivants, soit absolu (AAM), noir (BKM), cerisier (ACM), chêne foncé (EOM), espresso (ECM), bois fruitier (TFM), gris (HGM), miel (AHM), acajou (TMM), érable (AVM), Noce Biondo (NBM), Noce Grigio (NGM), Noce Leggero (NEM), Noce Medio (NMM), noyer moyen (MWM), noyer naturel (NLW), nuit (ASM), palissandre (SKM), noyer (TWM), crème WC (WTM), blanc (WHM) et cerisier d'hiver (WCM). À préciser.
- Un choix de patins est offert. Les patins doivent être choisis en fonction du revêtement de sol et l'état des lieux. Pour plus d'informations, se reporter à la rubrique des patins (page 357).
- Des patins à coussinet en feutre (**FG**) sont offerts pour les planchers à revêtement en vinyle, en liège ou stratifiés. À préciser. Ajouter 43 \$.
- Des patins à coussinet en caoutchouc (**RG**) sont offerts pour les planchers de bois, de pierre, de céramique ou à revêtement en vinyle ou stratifié. À préciser. Ajouter 43 \$.
- Un patin à autoréglage en acier coussiné (**B**) est également offert en option pour tous les modèles. Les patins ajoutent 0,5 po à la hauteur du siège. Veuillez préciser. Ajouter 17 \$.

DESCRIPTION	CARACTÉRISTIQUES	MODÈLE	GRADES DE TEXTILE DE SÉRIE													
			1	2	3	4	5	6	7	8	9	10	11	12		
 <p><b>Fauteuil, manchons en bois</b> TFC : 1.25 V.   1.14 M Poids unitaire : 20 LB   9.1 KG Poids - boîte : 25 LB   11.34 KG Volume - boîte : 11.75 P<sup>3</sup>   0.33 M<sup>3</sup></p>	<p>Ce siège ne s'empile pas.</p> <p>Caractéristiques ergonomiques : M, N</p>	<p><b>2105</b></p>	576	616	650	689	752	811	870	921	985	1045	1126	1241		
			<p><b>DIMENSIONS HORS TOUT</b></p> <p>L P H</p>			<p><b>DIMENSIONS DE L'ASSISE</b></p> <p>L P H</p>			<p><b>DIMENSIONS DU DOSSIER</b></p> <p>L H</p>							
			PO 24	22	34.5	20.5	17	18.5	20.5	16						
			MM 610	559	876	521	432	470	521	406						
		<p><b>RTA 00</b></p>	1 par boîte													
 <p><b>Chaise d'appoint</b> TFC : 1.25 V.   1.14 M Poids unitaire : 17 LB   7.7 KG Poids - boîte : 22 LB   9.98 KG Volume - boîte : 11.75 P<sup>3</sup>   0.41 M<sup>3</sup></p>	<p>Ce siège ne s'empile pas.</p> <p>Caractéristiques ergonomiques : M, N</p>	<p><b>2108</b></p>	478	518	552	591	654	713	772	823	887	947	1028	1143		
			<p><b>DIMENSIONS HORS TOUT</b></p> <p>L P H</p>			<p><b>DIMENSIONS DE L'ASSISE</b></p> <p>L P H</p>			<p><b>DIMENSIONS DU DOSSIER</b></p> <p>L H</p>							
			PO 21.5	22	34.5	20.5	17	18.5	20.5	16						
			MM 546	559	876	521	432	470	521	406						
		<p><b>RTA 00</b></p>	1 par boîte													
 <p><b>Tabouret de bar</b> TFC : 1.25 V.   1.14 M Poids unitaire : 25 LB   11.4 KG Poids - boîte : 30 LB   13.61 KG Volume - boîte : 14.75 P<sup>3</sup>   0.41 M<sup>3</sup></p>	<p>Ce siège ne s'empile pas.</p> <p>Caractéristiques ergonomiques : M, N</p>	<p><b>2109</b></p>	556	596	630	669	732	791	850	901	965	1025	1106	1221		
			<p><b>DIMENSIONS HORS TOUT</b></p> <p>L P H</p>			<p><b>DIMENSIONS DE L'ASSISE</b></p> <p>L P H</p>			<p><b>DIMENSIONS DU DOSSIER</b></p> <p>L H</p>							
			PO 21	23.5	44.5	20	17	28	20.5	17.5						
			MM 533	597	1130	508	432	711	521	445						
		<p><b>RTA 00</b></p>	1 par boîte													



DUET



modèle 6620



modèle 6621G



modèle 6627



modèle 6632



modèle 6720



modèle 6727TRPB



modèle 6692 (2 modules) sur 6500S2 (poutre)

CARACTÉRISTIQUES DE SÉRIE







- Le nec plus ultra en confort et durabilité, Duet propose des sièges empilables en grand nombre.
- Très robuste, la tablette-écrivain convient pour une utilisation par les forces armées ou en milieu étudiant. La tablette se rabat vers le haut pour permettre à l'utilisateur de sortir du siège aisément en cas d'urgence. Elle coulisse vers l'avant et vers l'arrière, permettant de la placer à une position confortable pour les utilisateurs de toute taille.
- Les dimensions hors tout de la tablette de série (D8), fabriquée en polymère noir, sont de 18 po P sur 14,5 po L. Elle est installée à gauche ou à droite (déterminé alors que l'utilisateur est assis). Les tablettes-écrivains ne sont pas offertes pour les tabourets.
- Les modèles à tablette-écrivain ne s'empilent pas.
- Tous les modèles présentent un bâti protégé-mur. Les pieds touchent au mur avant le dossier, protégeant donc le mur et le siège.
- Les modèles « G » sans accoudoirs intègrent un dispositif de jumelage breveté qui permet de jumeler les sièges en rangées.
- Le jeu de brides de jumelage 6626 peut s'utiliser avec tous les fauteuils et toutes les chaises sans dispositif de jumelage intégré. Le jeu comprend deux brides qui s'installent par encliquetage à l'avant et à l'arrière du piétement monobloc. Fini noir uniquement.
- Des patins en polycarbonate transparent (CG) sont de série et conviennent pour les planchers à moquette, en béton ou à revêtement caoutchouté.
- Ces sièges offrent une capacité pouvant atteindre 300 lb.
- Les sièges fonctionnels sont dotés de série de roulettes (C1) pour planchers à moquette
- Choix de rembourrage : tissus, vinyles ou cuirs. Les modèles garnis d'un vinyle ou cuir peuvent présenter des piqûres sur les coussins d'assise ou de dossier, s'il y a lieu.
- Les sièges sur poutre Duet comprennent des modules-sièges (6690-6693, 6697, 6698) ainsi que les ferrures et fixations nécessaires pour les assujettir à une poutre.
- Se reporter à la section des sièges sur poutre (Beam) pour une liste complète des modules-sièges, modules tables et autres éléments de la collection de sièges sur poutre.
- Les modèles de sièges sur socle permettent d'installer des sièges à emplacement fixe à divers endroits comme les amphithéâtres, les classes, les bancs de jurys, les espaces publics et bien plus encore. Le socle doit être fixé au sol (fixations non comprises). Se reporter au Guide d'installation des bases sur socle ou au site Web pour plus de détails.





CARACTÉRISTIQUES EN OPTION





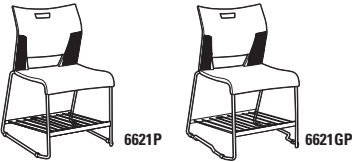

- Les assises, dossiers et accoudoirs coordonnés sont offerts dans un choix de 14 teintes, soit récif (BZB), cactus (CCT), carotte (CRO), stratus (IVC), dijon (DJN), aubergine (EGP), brume (FOG), givre (FRO), encre (INK), café au lait (LAB), nocturne (BLK), sable (SND), écarlate (SAR), ombre (SHW).
- Une tablette de 18,5 po P sur 18 po L est offerte en option. La tablette-écrivain est fabriquée en stratifié haute pression sur âme de contreplaqué de feuillus. Les chants sont arrondis et finies avec une laque incolore. Cette tablette est offerte dans les finis suivants, soit noir (BLK), érable clair (CMB), blanc de blancs (DWT) et noce grigio (NGL), à préciser. Ajouter 68 \$.
- Un choix de patins est offert. Les patins doivent être choisis en fonction du revêtement de sol et l'état des lieux. Pour plus d'informations, se reporter à la rubrique des patins (page 357).
- Le piétement chromé est offert en option sans patins (XG) et convient pour les planchers à moquette et à revêtement caoutchouté.
- Des patins à coussinet en acier inoxydable (SG) sont offerts pour les planchers à moquette ou à revêtement caoutchouté. À préciser. Ajouter 19 \$.
- Des patins à coussinet en feutre (FG) sont offerts pour les planchers à revêtement en vinyle, en liège ou stratifiés. À préciser. Ajouter 19 \$.
- Des patins à coussinet en caoutchouc (RG) sont offerts pour les planchers de bois, de pierre, de céramique ou à revêtement en vinyle ou stratifié. À préciser. Ajouter 19 \$.
- Pour des planchers à revêtement dur, commander des roulettes (C9R). Ajouter 21 \$.
- Les modèles de sièges sur socle sont dotés d'une base noire et d'un cylindre réglable en hauteur sur 2 po. Préciser : (SH) Pivotant, mécanisme de retour automatique à la hauteur maximale. Sans supplément. (SN) Non pivotant, mécanisme de retour automatique à la hauteur maximale. Ajouter 16 \$. (SC) Pivotant, mécanismes de retour automatique au centre et à la hauteur maximale. Ajouter 26 \$.





	Capacité d'empilage des sièges Duet		Capacité d'empilage des tabourets	
	au sol	sur le chariot	au sol	sur le chariot
<b>Sans accoudoirs</b>				
Assise et dossier en polypropylène	jusqu'à 12	jusqu'à 40*	jusqu'à 12	s.o.
Assise rembourrée, dossier en polypropylène	jusqu'à 5	jusqu'à 12	jusqu'à 5	s.o.
Assise et dossier rembourrés	jusqu'à 5	jusqu'à 12	jusqu'à 3	s.o.
<b>Avec accoudoirs</b>				
Assise et dossier en polypropylène	jusqu'à 5	jusqu'à 24	jusqu'à 5	s.o.
Assise rembourrée, dossier en polypropylène	jusqu'à 5	jusqu'à 12	jusqu'à 5	s.o.
Assise et dossier rembourrés	jusqu'à 5	jusqu'à 12	jusqu'à 3	s.o.





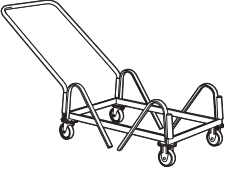

\*Peut passer une porte ordinaire de 80 po H; on peut empiler jusqu'à 36 sièges.





DESCRIPTION	CARACTÉRISTIQUES	MODÈLE	GRADES DE TEXTILE DE SÉRIE																																
 <p><b>Fauteuil</b> TFC : s.o. Poids unitaire : 19 LB   8.6 KG Poids - boîte : 21.75 LB   9.87 KG Volume - boîte : 24 P<sup>3</sup>   0.67 M<sup>3</sup></p>	Assise et dossier en polypropylène.  Empilage - jusqu'à 5 sièges au sol. Empilage - jusqu'à 24 sièges sur le chariot.	Prix courant																																	
		6620	311																																
		<table border="1"> <thead> <tr> <th colspan="3">DIMENSIONS HORS TOUT</th> <th colspan="3">DIMENSIONS DE L'ASSISE</th> <th colspan="2">DIMENSIONS DU DOSSIER</th> </tr> <tr> <th>L</th> <th>P</th> <th>H</th> <th>L</th> <th>P</th> <th>H</th> <th>L</th> <th>H</th> </tr> </thead> <tbody> <tr> <td>PO 25.5</td> <td>22.75</td> <td>33.25</td> <td>18</td> <td>17.5</td> <td>16.5</td> <td>18</td> <td>16</td> </tr> <tr> <td>MM 648</td> <td>578</td> <td>845</td> <td>457</td> <td>445</td> <td>419</td> <td>457</td> <td>406</td> </tr> </tbody> </table>		DIMENSIONS HORS TOUT			DIMENSIONS DE L'ASSISE			DIMENSIONS DU DOSSIER		L	P	H	L	P	H	L	H	PO 25.5	22.75	33.25	18	17.5	16.5	18	16	MM 648	578	845	457	445	419	457	406
DIMENSIONS HORS TOUT			DIMENSIONS DE L'ASSISE			DIMENSIONS DU DOSSIER																													
L	P	H	L	P	H	L	H																												
PO 25.5	22.75	33.25	18	17.5	16.5	18	16																												
MM 648	578	845	457	445	419	457	406																												
 <p><b>Fauteuil avec rangement pour sac à dos</b> TFC : s.o. Poids unitaire : 20 LB   9.1 KG Poids - boîte : 25 LB   11.34 KG Volume - boîte : 13.25 P<sup>3</sup>   0.37 M<sup>3</sup></p>	Assise et dossier en polypropylène. Ce siège ne s'empile pas.	Prix courant																																	
		6620P	471																																
		<table border="1"> <thead> <tr> <th colspan="3">DIMENSIONS HORS TOUT</th> <th colspan="3">DIMENSIONS DE L'ASSISE</th> <th colspan="2">DIMENSIONS DU DOSSIER</th> </tr> <tr> <th>L</th> <th>P</th> <th>H</th> <th>L</th> <th>P</th> <th>H</th> <th>L</th> <th>H</th> </tr> </thead> <tbody> <tr> <td>PO 25.5</td> <td>22.75</td> <td>33.25</td> <td>18</td> <td>17.5</td> <td>16.5</td> <td>18</td> <td>16</td> </tr> <tr> <td>MM 648</td> <td>578</td> <td>845</td> <td>457</td> <td>445</td> <td>419</td> <td>457</td> <td>406</td> </tr> </tbody> </table>		DIMENSIONS HORS TOUT			DIMENSIONS DE L'ASSISE			DIMENSIONS DU DOSSIER		L	P	H	L	P	H	L	H	PO 25.5	22.75	33.25	18	17.5	16.5	18	16	MM 648	578	845	457	445	419	457	406
DIMENSIONS HORS TOUT			DIMENSIONS DE L'ASSISE			DIMENSIONS DU DOSSIER																													
L	P	H	L	P	H	L	H																												
PO 25.5	22.75	33.25	18	17.5	16.5	18	16																												
MM 648	578	845	457	445	419	457	406																												
 <p><b>Fauteuil avec tablette-écrivain</b> TFC : s.o. Poids unitaire : 27 LB   12.3 KG Poids - boîte : 34 LB   15.42 KG Volume - boîte : 23 P<sup>3</sup>   0.65 M<sup>3</sup></p>	Assise et dossier en polypropylène. Ce siège ne s'empile pas.  <b>Préciser (L), à gauche ou (R), à droite pour la tablette-écrivain.</b>	Prix courant																																	
		6620TR 6620TL	586																																
		<table border="1"> <thead> <tr> <th colspan="3">DIMENSIONS HORS TOUT</th> <th colspan="3">DIMENSIONS DE L'ASSISE</th> <th colspan="2">DIMENSIONS DU DOSSIER</th> </tr> <tr> <th>L</th> <th>P</th> <th>H</th> <th>L</th> <th>P</th> <th>H</th> <th>L</th> <th>H</th> </tr> </thead> <tbody> <tr> <td>PO 26.25</td> <td>27.75</td> <td>33.25</td> <td>18</td> <td>17.5</td> <td>16.5</td> <td>18</td> <td>16</td> </tr> <tr> <td>MM 667</td> <td>705</td> <td>845</td> <td>457</td> <td>445</td> <td>419</td> <td>457</td> <td>406</td> </tr> </tbody> </table>		DIMENSIONS HORS TOUT			DIMENSIONS DE L'ASSISE			DIMENSIONS DU DOSSIER		L	P	H	L	P	H	L	H	PO 26.25	27.75	33.25	18	17.5	16.5	18	16	MM 667	705	845	457	445	419	457	406
DIMENSIONS HORS TOUT			DIMENSIONS DE L'ASSISE			DIMENSIONS DU DOSSIER																													
L	P	H	L	P	H	L	H																												
PO 26.25	27.75	33.25	18	17.5	16.5	18	16																												
MM 667	705	845	457	445	419	457	406																												
 <p><b>Fauteuil avec tabl.-écrivain et rangement pour sac</b> TFC : s.o. Poids unitaire : 29 LB   13.2 KG Poids - boîte : 34 LB   15.42 KG Volume - boîte : 16.25 P<sup>3</sup>   0.46 M<sup>3</sup></p>	Assise et dossier en polypropylène. Ce siège ne s'empile pas.  <b>Préciser (L), à gauche ou (R), à droite pour la tablette-écrivain.</b>	Prix courant																																	
		6620TRP 6620TLP	749																																
		<table border="1"> <thead> <tr> <th colspan="3">DIMENSIONS HORS TOUT</th> <th colspan="3">DIMENSIONS DE L'ASSISE</th> <th colspan="2">DIMENSIONS DU DOSSIER</th> </tr> <tr> <th>L</th> <th>P</th> <th>H</th> <th>L</th> <th>P</th> <th>H</th> <th>L</th> <th>H</th> </tr> </thead> <tbody> <tr> <td>PO 26.25</td> <td>27.75</td> <td>33.25</td> <td>18</td> <td>17.5</td> <td>16.5</td> <td>18</td> <td>16</td> </tr> <tr> <td>MM 667</td> <td>705</td> <td>845</td> <td>457</td> <td>445</td> <td>419</td> <td>457</td> <td>406</td> </tr> </tbody> </table>		DIMENSIONS HORS TOUT			DIMENSIONS DE L'ASSISE			DIMENSIONS DU DOSSIER		L	P	H	L	P	H	L	H	PO 26.25	27.75	33.25	18	17.5	16.5	18	16	MM 667	705	845	457	445	419	457	406
DIMENSIONS HORS TOUT			DIMENSIONS DE L'ASSISE			DIMENSIONS DU DOSSIER																													
L	P	H	L	P	H	L	H																												
PO 26.25	27.75	33.25	18	17.5	16.5	18	16																												
MM 667	705	845	457	445	419	457	406																												
  <p>6621      6621G</p> <p><b>Chaise</b> TFC : s.o. Poids unitaire : 18 LB   8.2 KG Poids - boîte : 20.5 LB   9.3 KG Volume - boîte : 14.25 P<sup>3</sup>   0.4 M<sup>3</sup></p>	Assise et dossier en polypropylène.  Empilage - jusqu'à 12 sièges au sol. Empilage - jusqu'à 40 sièges sur le chariot.	Prix courant																																	
		6621 6621G Jumelable	240 258																																
		<table border="1"> <thead> <tr> <th colspan="3">DIMENSIONS HORS TOUT</th> <th colspan="3">DIMENSIONS DE L'ASSISE</th> <th colspan="2">DIMENSIONS DU DOSSIER</th> </tr> <tr> <th>L</th> <th>P</th> <th>H</th> <th>L</th> <th>P</th> <th>H</th> <th>L</th> <th>H</th> </tr> </thead> <tbody> <tr> <td>PO 20.75</td> <td>22.75</td> <td>33.25</td> <td>18</td> <td>17.5</td> <td>16.5</td> <td>18</td> <td>16</td> </tr> <tr> <td>MM 527</td> <td>578</td> <td>845</td> <td>457</td> <td>445</td> <td>419</td> <td>457</td> <td>406</td> </tr> </tbody> </table>		DIMENSIONS HORS TOUT			DIMENSIONS DE L'ASSISE			DIMENSIONS DU DOSSIER		L	P	H	L	P	H	L	H	PO 20.75	22.75	33.25	18	17.5	16.5	18	16	MM 527	578	845	457	445	419	457	406
DIMENSIONS HORS TOUT			DIMENSIONS DE L'ASSISE			DIMENSIONS DU DOSSIER																													
L	P	H	L	P	H	L	H																												
PO 20.75	22.75	33.25	18	17.5	16.5	18	16																												
MM 527	578	845	457	445	419	457	406																												





DESCRIPTION	CARACTÉRISTIQUES	MODÈLE	GRADES DE TEXTILE DE SÉRIE										
 <p><b>Chaise avec rangement pour sac à dos</b> TFC : s.o. Poids unitaire : 20 LB   9.1 KG Poids - boîte : 28 LB   12.7 KG Volume - boîte : 13.75 P<sup>3</sup>   0.38 M<sup>3</sup></p>	<p>Assise et dossier en polypropylène. Ce siège ne s'empile pas.</p>	Prix courant											
		<p><b>6621P</b> 403</p> <p><b>6621GP</b> 422 Jumelable</p>	DIMENSIONS HORS TOUT			DIMENSIONS DE L'ASSISE			DIMENSIONS DU DOSSIER				
			L	P	H	L	P	H	L	H			
		PO 20.75	22.75	33.25	18	17.5	16.5	18	16				
		MM 527	578	845	457	445	419	457	406				
		RTA 00 1 par boîte											
 <p><b>Chaise avec tablette-écrivain</b> TFC : s.o. Poids unitaire : 26 LB   11.8 KG Poids - boîte : 33 LB   14.97 KG Volume - boîte : 23 P<sup>3</sup>   0.65 M<sup>3</sup></p>	<p>Assise et dossier en polypropylène. Ce siège ne s'empile pas.</p> <p><b>Préciser (L), à gauche ou (R), à droite pour la tablette-écrivain.</b></p>	Prix courant											
		<p><b>6621TR</b> 518</p> <p><b>6621TL</b></p>	DIMENSIONS HORS TOUT			DIMENSIONS DE L'ASSISE			DIMENSIONS DU DOSSIER				
			L	P	H	L	P	H	L	H			
		PO 24.5	27.75	33.25	18	17.5	16.5	18	16				
		MM 622	705	845	457	445	419	457	406				
		RTA 2 2 par boîte (prix et caractéristiques pour un siège uniquement)											
 <p><b>Chaise avec tabl.-écrivain et rangement pour sac</b> TFC : s.o. Poids unitaire : 27 LB   12.3 KG Poids - boîte : 32 LB   14.51 KG Volume - boîte : 16.25 P<sup>3</sup>   0.46 M<sup>3</sup></p>	<p>Assise et dossier en polypropylène. Ce siège ne s'empile pas.</p> <p><b>Préciser (L), à gauche ou (R), à droite pour la tablette-écrivain.</b></p>	Prix courant											
		<p><b>6621TRP</b> 680</p> <p><b>6621TLP</b></p>	DIMENSIONS HORS TOUT			DIMENSIONS DE L'ASSISE			DIMENSIONS DU DOSSIER				
			L	P	H	L	P	H	L	H			
		PO 24.5	27.75	33.25	18	17.5	16.5	18	16				
		MM 622	705	845	457	445	419	457	406				
		RTA 00 1 par boîte											
 <p><b>Fauteuil</b> TFC : 0.75 V.   0.69 M Poids unitaire : 22 LB   10 KG Poids - boîte : 25.25 LB   11.45 KG Volume - boîte : 26.75 P<sup>3</sup>   0.75 M<sup>3</sup></p>	<p>Assise rembourrée et dossier en polypropylène.</p> <p>Empilage - jusqu'à 5 sièges au sol. Empilage - jusqu'à 12 sièges sur le chariot.</p>	Prix courant											
		<b>6622</b>	1	2	3	4	5	6	7	8	9	10	11
		403	427	447	471	509	544	579	610	648	684	733	802
		DIMENSIONS HORS TOUT			DIMENSIONS DE L'ASSISE			DIMENSIONS DU DOSSIER					
			L	P	H	L	P	H	L	H			
		PO 25.5	23	33.25	18	17.5	17	18	15.5				
		MM 648	584	845	457	445	432	457	394				
		RTA 00 4 par boîte (prix et caractéristiques pour un siège uniquement)											
 <p><b>Fauteuil avec rangement pour sac à dos</b> TFC : 0.75 V.   0.69 M Poids unitaire : 24 LB   10.9 KG Poids - boîte : 29 LB   13.15 KG Volume - boîte : 13.25 P<sup>3</sup>   0.37 M<sup>3</sup></p>	<p>Assise rembourrée et dossier en polypropylène.</p> <p>Ce siège ne s'empile pas.</p>	Prix courant											
		<b>6622P</b>	1	2	3	4	5	6	7	8	9	10	11
		566	590	610	634	672	707	742	773	811	847	896	965
		DIMENSIONS HORS TOUT			DIMENSIONS DE L'ASSISE			DIMENSIONS DU DOSSIER					
			L	P	H	L	P	H	L	H			
		PO 25.5	23	33.25	18	17.5	17	18	15.5				
		MM 648	584	845	457	445	432	457	394				
		RTA 00 1 par boîte											

DESCRIPTION	CARACTÉRISTIQUES	MODÈLE	GRADES DE TEXTILE DE SÉRIE											
			1	2	3	4	5	6	7	8	9	10	11	12
 <p><b>Fauteuil avec tablette-écritoire</b> TFC : 0.75 V.   0.69 M Poids unitaire : 27 LB   12.3 KG Poids - boîte : 19 LB   8.62 KG Volume - boîte : 23 P<sup>3</sup>   0.65 M<sup>3</sup></p>	<p>Assise rembourrée et dossier en polypropylène.</p> <p>Ce siège ne s'empile pas.</p> <p><b>Préciser (L), à gauche ou (R), à droite pour la tablette-écritoire.</b></p>	<p><b>6622TR</b> <b>6622TL</b></p>	680	704	724	748	786	821	856	887	925	961	1010	1079
			<p><b>DIMENSIONS HORS TOUT</b></p> <p>L P H</p>			<p><b>DIMENSIONS DE L'ASSISE</b></p> <p>L P H</p>			<p><b>DIMENSIONS DU DOSSIER</b></p> <p>L H</p>					
			PO 26.25	27.75	33.25	18	17.5	17	18	15.5				
			MM 667	705	845	457	445	432	457	394				
		<p><b>RTA 2</b></p>	2 par boîte (prix et caractéristiques pour un siège uniquement)											
 <p><b>Fauteuil avec tabl.-écritoire et rangement pour sac</b> TFC : 0.75 V.   0.69 M Poids unitaire : 32 LB   14.5 KG Poids - boîte : 37 LB   16.78 KG Volume - boîte : 16.25 P<sup>3</sup>   0.46 M<sup>3</sup></p>	<p>Assise rembourrée et dossier en polypropylène.</p> <p>Ce siège ne s'empile pas.</p> <p><b>Préciser (L), à gauche ou (R), à droite pour la tablette-écritoire.</b></p>	<p><b>6622TRP</b> <b>6622TLP</b></p>	842	866	886	910	948	983	1018	1049	1087	1123	1172	1241
			<p><b>DIMENSIONS HORS TOUT</b></p> <p>L P H</p>			<p><b>DIMENSIONS DE L'ASSISE</b></p> <p>L P H</p>			<p><b>DIMENSIONS DU DOSSIER</b></p> <p>L H</p>					
			PO 26.25	27.75	33.25	18	17.5	17	18	15.5				
			MM 667	705	845	457	445	432	457	394				
		<p><b>RTA 00</b></p>	1 par boîte											
  <p><b>6623</b>      <b>6623G</b></p> <p><b>Chaise</b> TFC : 0.75 V.   0.69 M Poids unitaire : 21 LB   9.5 KG Poids - boîte : 24.25 LB   11 KG Volume - boîte : 19.25 P<sup>3</sup>   0.54 M<sup>3</sup></p>	<p>Assise rembourrée et dossier en polypropylène.</p> <p>Empilage - jusqu'à 5 sièges au sol. Empilage - jusqu'à 12 sièges sur le chariot.</p>	<p><b>6623</b> <b>6623G</b> Jumelable</p>	336	360	380	404	442	477	512	543	581	617	666	735
			<p><b>DIMENSIONS HORS TOUT</b></p> <p>L P H</p>			<p><b>DIMENSIONS DE L'ASSISE</b></p> <p>L P H</p>			<p><b>DIMENSIONS DU DOSSIER</b></p> <p>L H</p>					
			PO 20.5	23	33.25	18	17.5	17	18	15.5				
			MM 521	584	845	457	445	432	457	394				
		<p><b>RTA 00</b></p>	4 par boîte (prix et caractéristiques pour un siège uniquement)											
  <p><b>6623P</b>      <b>6623GP</b></p> <p><b>Chaise avec rangement pour sac à dos</b> TFC : 0.75 V.   0.69 M Poids unitaire : 23 LB   10.5 KG Poids - boîte : 31 LB   14.06 KG Volume - boîte : 13.75 P<sup>3</sup>   0.38 M<sup>3</sup></p>	<p>Assise rembourrée et dossier en polypropylène.</p> <p>Ce siège ne s'empile pas.</p>	<p><b>6623P</b> <b>6623GP</b> Jumelable</p>	497	521	541	565	603	638	673	704	742	778	827	896
			<p><b>DIMENSIONS HORS TOUT</b></p> <p>L P H</p>			<p><b>DIMENSIONS DE L'ASSISE</b></p> <p>L P H</p>			<p><b>DIMENSIONS DU DOSSIER</b></p> <p>L H</p>					
			PO 20.5	23	33.25	18	17.5	17	18	15.5				
			MM 521	584	845	457	445	432	457	394				
		<p><b>RTA 00</b></p>	1 par boîte											
 <p><b>Chaise avec tablette-écritoire</b> TFC : 0.75 V.   0.69 M Poids unitaire : 29 LB   13.2 KG Poids - boîte : 36 LB   16.33 KG Volume - boîte : 23 P<sup>3</sup>   0.65 M<sup>3</sup></p>	<p>Assise rembourrée et dossier en polypropylène.</p> <p>Ce siège ne s'empile pas.</p> <p><b>Préciser (L), à gauche ou (R), à droite pour la tablette-écritoire.</b></p>	<p><b>6623TR</b> <b>6623TL</b></p>	610	634	654	678	716	751	786	817	855	891	940	1009
			<p><b>DIMENSIONS HORS TOUT</b></p> <p>L P H</p>			<p><b>DIMENSIONS DE L'ASSISE</b></p> <p>L P H</p>			<p><b>DIMENSIONS DU DOSSIER</b></p> <p>L H</p>					
			PO 24.5	27.75	33.25	18	17.5	17	18	15.5				
			MM 622	705	845	457	445	432	457	394				
		<p><b>RTA 2</b></p>	2 par boîte (prix et caractéristiques pour un siège uniquement)											







DESCRIPTION	CARACTÉRISTIQUES	MODÈLE	GRADES DE TEXTILE DE SÉRIE														
			1	2	3	4	5	6	7	8	9	10	11	12			
 <p><b>Chaise avec tabl.-écriture et rangement pour sac</b>                      TFC : 0.75 V.   0.69 M                      Poids unitaire : 30 LB   13.6 KG                      Poids - boîte : 35 LB   15.88 KG                      Volume - boîte : 16.25 P³   0.46 M³</p>	Assise rembourrée et dossier en polypropylène. Ce siège ne s'empile pas. <b>Préciser (L), à gauche ou (R), à droite pour la tablette-écriture.</b>	<b>6623TRP</b> <b>6623TLP</b>	774	798	818	842	880	915	950	981	1019	1055	1104	1173			
			DIMENSIONS HORS TOUT			DIMENSIONS DE L'ASSISE			DIMENSIONS DU DOSSIER								
			L	P	H	L	P	H	L	H							
			PO 24.5 MM 622	27.75 705	33.25 845	18 457	17.5 445	17 432	18 457	15.5 394							
		RTA 00		1 par boîte													
Prix courant																	
		6624		810													
 <p><b>Chariot</b>                      TFC : s.o.                      Poids unitaire : 33 LB   15 KG                      Poids - boîte : 40 LB   18.14 KG                      Volume - boîte : 9.5 P³   0.26 M³</p>		<b>6624</b>	51	38.25	-	-	-	-	-	-	-	-	-	-			
			DIMENSIONS HORS TOUT			DIMENSIONS DE L'ASSISE			DIMENSIONS DU DOSSIER								
			L	P	H	L	P	H	L	H							
			PO 22.5 MM 572	1295	972	-	-	-	-	-							
		RTA 1		1 par boîte													
Prix courant																	
		6626		20													
 <p><b>Brides de jumelage - jeu de 2</b>                      TFC : s.o.                      Poids unitaire : 0.25 LB   0.1 KG                      Poids - boîte : 0.3 LB   0.14 KG                      Volume - boîte : 0.04 P³   0.001 M³</p>	Pour fauteuils et modèles sans dispositif de jumelage intégré (G).	<b>6626</b>	6.5	0.75	-	-	-	-	-	-	-	-	-	-			
			DIMENSIONS HORS TOUT			DIMENSIONS DE L'ASSISE			DIMENSIONS DU DOSSIER								
			L	P	H	L	P	H	L	H							
			PO 1 MM 25	165	19	-	-	-	-	-							
		RTA 00															
 <p><b>Fauteuil</b>                      TFC : 0.75 V.   0.69 M                      Poids unitaire : 24 LB   10.9 KG                      Poids - boîte : 27.25 LB   12.36 KG                      Volume - boîte : 26.75 P³   0.75 M³</p>	Assise et dossier rembourrés. Empilage - jusqu'à 5 sièges au sol. Empilage - jusqu'à 12 sièges sur le chariot.	<b>6627</b>	454	478	498	522	560	595	630	661	699	735	784	853			
			DIMENSIONS HORS TOUT			DIMENSIONS DE L'ASSISE			DIMENSIONS DU DOSSIER								
			L	P	H	L	P	H	L	H							
			PO 25.5 MM 648	23 584	33.25 845	18 457	17 432	17 432	18 457	15.5 394							
		RTA 00		4 par boîte (prix et caractéristiques pour un siège uniquement)													
 <p><b>Fauteuil avec rangement pour sac à dos</b>                      TFC : 0.75 V.   0.69 M                      Poids unitaire : 26 LB   11.8 KG                      Poids - boîte : 31 LB   14.06 KG                      Volume - boîte : 13.25 P³   0.37 M³</p>	Assise et dossier rembourrés. Ce siège ne s'empile pas.	<b>6627P</b>	612	636	656	680	718	753	788	819	857	893	942	1011			
			DIMENSIONS HORS TOUT			DIMENSIONS DE L'ASSISE			DIMENSIONS DU DOSSIER								
			L	P	H	L	P	H	L	H							
			PO 25.5 MM 648	23 584	33.25 845	18 457	17 432	17 432	18 457	15.5 394							
		RTA 00		1 par boîte													











DESCRIPTION	CARACTÉRISTIQUES	MODÈLE	GRADES DE TEXTILE DE SÉRIE											
			1	2	3	4	5	6	7	8	9	10	11	12
 <p><b>Fauteuil avec tablette-écritoire</b> TFC : 0.75 V.   0.69 M Poids unitaire : 32 LB   14.5 KG Poids - boîte : 38 LB   17.24 KG Volume - boîte : 16 P<sup>3</sup>   0.45 M<sup>3</sup></p>	<p>Assise et dossier rembourrés. Ce siège ne s'empile pas.</p> <p><b>Préciser (L), à gauche ou (R), à droite pour la tablette-écritoire.</b></p>	<p>PO 26.25 MM 667</p> <p><b>RTA 2</b></p>	2 par boîte (prix et caractéristiques pour un siège uniquement)											
			DIMENSIONS HORS TOUT			DIMENSIONS DE L'ASSISE			DIMENSIONS DU DOSSIER					
			L	P	H	L	P	H	L		H			
 <p><b>Fauteuil avec tabl.-écritoire et rangement pour sac</b> TFC : 0.75 V.   0.69 M Poids unitaire : 34 LB   15.5 KG Poids - boîte : 39 LB   17.69 KG Volume - boîte : 16.25 P<sup>3</sup>   0.46 M<sup>3</sup></p>	<p>Assise et dossier rembourrés. Ce siège ne s'empile pas.</p> <p><b>Préciser (L), à gauche ou (R), à droite pour la tablette-écritoire.</b></p>	<p>PO 26.25 MM 667</p> <p><b>RTA 00</b></p>	1 par boîte											
			DIMENSIONS HORS TOUT			DIMENSIONS DE L'ASSISE			DIMENSIONS DU DOSSIER					
			L	P	H	L	P	H	L		H			
  <p><b>Chaise</b> TFC : 0.75 V.   0.69 M Poids unitaire : 23 LB   10.5 KG Poids - boîte : 26.25 LB   11.91 KG Volume - boîte : 19.25 P<sup>3</sup>   0.54 M<sup>3</sup></p>	<p>Assise et dossier rembourrés.</p> <p>Empilage - jusqu'à 5 sièges au sol. Empilage - jusqu'à 12 sièges sur le chariot.</p>	<p>PO 20.5 MM 521</p> <p><b>RTA 00</b></p>	4 par boîte (prix et caractéristiques pour un siège uniquement)											
			DIMENSIONS HORS TOUT			DIMENSIONS DE L'ASSISE			DIMENSIONS DU DOSSIER					
			L	P	H	L	P	H	L		H			
  <p><b>Chaise avec rangement pour sac à dos</b> TFC : 0.75 V.   0.69 M Poids unitaire : 25 LB   11.4 KG Poids - boîte : 30 LB   13.61 KG Volume - boîte : 11.25 P<sup>3</sup>   0.31 M<sup>3</sup></p>	<p>Assise et dossier rembourrés. Ce siège ne s'empile pas.</p>	<p>PO 20.5 MM 521</p> <p><b>RTA 00</b></p>	1 par boîte											
			DIMENSIONS HORS TOUT			DIMENSIONS DE L'ASSISE			DIMENSIONS DU DOSSIER					
			L	P	H	L	P	H	L		H			
 <p><b>Chaise avec tablette-écritoire</b> TFC : 0.75 V.   0.69 M Poids unitaire : 31 LB   14.1 KG Poids - boîte : 38 LB   17.24 KG Volume - boîte : 23 P<sup>3</sup>   0.65 M<sup>3</sup></p>	<p>Assise et dossier rembourrés. Ce siège ne s'empile pas.</p> <p><b>Préciser (L), à gauche ou (R), à droite pour la tablette-écritoire.</b></p>	<p>PO 24.5 MM 622</p> <p><b>RTA 2</b></p>	2 par boîte (prix et caractéristiques pour un siège uniquement)											
			DIMENSIONS HORS TOUT			DIMENSIONS DE L'ASSISE			DIMENSIONS DU DOSSIER					
			L	P	H	L	P	H	L		H			



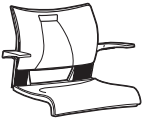



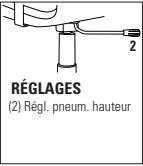

DESCRIPTION	CARACTÉRISTIQUES	MODÈLE	GRADES DE TEXTILE DE SÉRIE											
			1	2	3	4	5	6	7	8	9	10	11	12
 <p><b>Chaise avec tablette-écrivain et rangement pour sac</b>                      TFC : 0.75 V.   0.69 M                      Poids unitaire : 33 LB   15 KG                      Poids - boîte : 38 LB   17.24 KG                      Volume - boîte : 16.25 P<sup>3</sup>   0.46 M<sup>3</sup></p>	Assise et dossier rembourrés. Ce siège ne s'empile pas.  <b>Préciser (L), à gauche ou (R), à droite pour la tablette-écrivain.</b>	6628TRP 6628TLP	822	846	866	890	928	963	998	1029	1067	1103	1152	1221
		DIMENSIONS HORS TOUT			DIMENSIONS DE L'ASSISE			DIMENSIONS DU DOSSIER						
		L	P	H	L	P	H	L	H					
		PO 24.5 MM 622	27.75 705	33.25 845	18 457	17 432	17 432	18 457	15.5 394					
		RTA 00	1 par boîte											
 <p><b>Tabouret de bar avec accoudoirs</b>                      TFC : s.o.                      Poids unitaire : 27 LB   12.3 KG                      Poids - boîte : 30 LB   13.61 KG                      Volume - boîte : 21.5 P<sup>3</sup>   0.6 M<sup>3</sup></p>	Assise et dossier en polypropylène. Empilage - jusqu'à 5 sièges au sol.	6630	504											
		DIMENSIONS HORS TOUT			DIMENSIONS DE L'ASSISE			DIMENSIONS DU DOSSIER						
		L	P	H	L	P	H	L	H					
		PO 25.5 MM 648	23.5 597	45 1143	18 457	17.5 445	29.5 749	18 457	16 406					
		RTA 00	2 par boîte (prix et caractéristiques pour un siège uniquement)											
 <p><b>Tabouret de bar sans accoudoirs</b>                      TFC : s.o.                      Poids unitaire : 26 LB   11.8 KG                      Poids - boîte : 30.5 LB   13.83 KG                      Volume - boîte : 18.25 P<sup>3</sup>   0.51 M<sup>3</sup></p>	Assise et dossier en polypropylène. Empilage - jusqu'à 12 sièges au sol.	6631	436											
		DIMENSIONS HORS TOUT			DIMENSIONS DE L'ASSISE			DIMENSIONS DU DOSSIER						
		L	P	H	L	P	H	L	H					
		PO 20.75 MM 527	23.5 597	45 1143	18 457	17.5 445	29.5 749	18 457	16 406					
		RTA 00	2 par boîte (prix et caractéristiques pour un siège uniquement)											
 <p><b>Tabouret de bar avec accoudoirs</b>                      TFC : 0.75 V.   0.69 M                      Poids unitaire : 28 LB   12.7 KG                      Poids - boîte : 31 LB   14.06 KG                      Volume - boîte : 21.5 P<sup>3</sup>   0.6 M<sup>3</sup></p>	Assise rembourrée et dossier en polypropylène. Empilage - jusqu'à 5 sièges au sol.	6632	1	2	3	4	5	6	7	8	9	10	11	12
		DIMENSIONS HORS TOUT			DIMENSIONS DE L'ASSISE			DIMENSIONS DU DOSSIER						
		L	P	H	L	P	H	L	H					
		PO 25.5 MM 648	23.5 597	45 1143	18 457	17.5 445	30 762	18 457	15.5 394					
		RTA 00	2 par boîte (prix et caractéristiques pour un siège uniquement)											
 <p><b>Tabouret de bar sans accoudoirs</b>                      TFC : 0.75 V.   0.69 M                      Poids unitaire : 27 LB   12.3 KG                      Poids - boîte : 31.5 LB   14.29 KG                      Volume - boîte : 18.25 P<sup>3</sup>   0.51 M<sup>3</sup></p>	Assise rembourrée et dossier en polypropylène. Empilage - jusqu'à 5 sièges au sol.	6633	1	2	3	4	5	6	7	8	9	10	11	12
		DIMENSIONS HORS TOUT			DIMENSIONS DE L'ASSISE			DIMENSIONS DU DOSSIER						
		L	P	H	L	P	H	L	H					
		PO 20.75 MM 527	23.5 597	45 1143	18 457	17.5 445	30 762	18 457	15.5 394					
		RTA 00	2 par boîte (prix et caractéristiques pour un siège uniquement)											

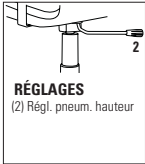

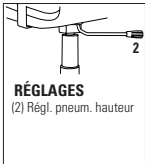

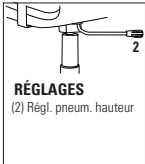

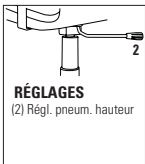

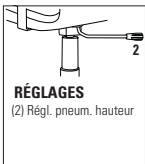
DESCRIPTION	CARACTÉRISTIQUES	MODÈLE	GRADES DE TEXTILE DE SÉRIE												
			1	2	3	4	5	6	7	8	9	10	11	12	
 <p><b>Tabouret de bar avec accoudoirs</b>                      TFC : 0.75 V.   0.69 M                      Poids unitaire : 28.5 LB   13 KG                      Poids - boîte : 31.5 LB   14.29 KG                      Volume - boîte : 21.5 P<sup>3</sup>   0.6 M<sup>3</sup></p>	Assise et dossier rembourrés. Empilage - jusqu'à 3 sièges au sol.	<b>6637</b>	648	672	692	716	754	789	824	855	893	929	978	1047	
		<b>DIMENSIONS HORS TOUT</b>			<b>DIMENSIONS DE L'ASSISE</b>			<b>DIMENSIONS DU DOSSIER</b>							
		L	P	H	L	P	H	L	L	L	L	L	L	L	L
		PO 25.5	23.5	45	18	17	30	18							15.5
		MM 648	597	1143	457	432	762	457							394
		<b>RTA 00</b>	2 par boîte (prix et caractéristiques pour un siège uniquement)												
 <p><b>Tabouret de bar sans accoudoirs</b>                      TFC : 0.75 V.   0.69 M                      Poids unitaire : 27.5 LB   12.5 KG                      Poids - boîte : 32 LB   14.51 KG                      Volume - boîte : 18.25 P<sup>3</sup>   0.51 M<sup>3</sup></p>	Assise et dossier rembourrés. Empilage - jusqu'à 3 sièges au sol.	<b>6638</b>	579	603	623	647	685	720	755	786	824	860	909	978	
		<b>DIMENSIONS HORS TOUT</b>			<b>DIMENSIONS DE L'ASSISE</b>			<b>DIMENSIONS DU DOSSIER</b>							
		L	P	H	L	P	H	L	L	L	L	L	L	L	L
		PO 20.75	23.5	45	18	17	30	18							15.5
		MM 527	597	1143	457	432	762	457							394
		<b>RTA 00</b>	2 par boîte (prix et caractéristiques pour un siège uniquement)												
 <p><b>Tabouret de comptoir avec accoudoirs</b>                      TFC : s.o.                      Poids unitaire : 22 LB   10 KG                      Poids - boîte : 25 LB   11.34 KG                      Volume - boîte : 21.5 P<sup>3</sup>   0.6 M<sup>3</sup></p>	Assise et dossier en polypropylène. Empilage - jusqu'à 3 sièges au sol.	Prix courant		<b>6660</b>	471										
		<b>DIMENSIONS HORS TOUT</b>			<b>DIMENSIONS DE L'ASSISE</b>			<b>DIMENSIONS DU DOSSIER</b>							
		L	P	H	L	P	H	L	L	L	L	L	L	L	L
		PO 25.5	23.5	39.5	18	17.5	24	18							16
		MM 648	597	1003	457	445	610	457							406
		<b>RTA 00</b>	2 par boîte (prix et caractéristiques pour un siège uniquement)												
 <p><b>Tabouret de comptoir sans accoudoirs</b>                      TFC : s.o.                      Poids unitaire : 21 LB   9.5 KG                      Poids - boîte : 25.5 LB   11.57 KG                      Volume - boîte : 18.25 P<sup>3</sup>   0.51 M<sup>3</sup></p>	Assise et dossier en polypropylène. Empilage - jusqu'à 12 sièges au sol.	Prix courant		<b>6661</b>	403										
		<b>DIMENSIONS HORS TOUT</b>			<b>DIMENSIONS DE L'ASSISE</b>			<b>DIMENSIONS DU DOSSIER</b>							
		L	P	H	L	P	H	L	L	L	L	L	L	L	L
		PO 20.75	23.5	39.5	18	17.5	24	18							16
		MM 527	597	1003	457	445	610	457							406
		<b>RTA 00</b>	2 par boîte (prix et caractéristiques pour un siège uniquement)												
 <p><b>Tabouret de comptoir avec accoudoirs</b>                      TFC : 0.75 V.   0.69 M                      Poids unitaire : 23 LB   10.5 KG                      Poids - boîte : 26 LB   11.79 KG                      Volume - boîte : 21.5 P<sup>3</sup>   0.6 M<sup>3</sup></p>	Assise rembourrée et dossier en polypropylène. Empilage - jusqu'à 5 sièges au sol.	<b>6662</b>	566	590	610	634	672	707	742	773	811	847	896	965	
		<b>DIMENSIONS HORS TOUT</b>			<b>DIMENSIONS DE L'ASSISE</b>			<b>DIMENSIONS DU DOSSIER</b>							
		L	P	H	L	P	H	L	L	L	L	L	L	L	L
		PO 25.5	23.5	39.5	18	17.5	24.5	18							15.5
		MM 648	597	1003	457	445	622	457							394
		<b>RTA 00</b>	2 par boîte (prix et caractéristiques pour un siège uniquement)												

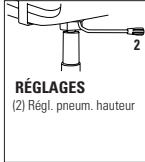

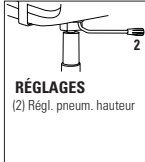

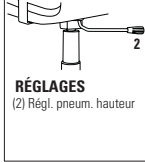

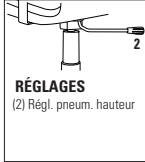

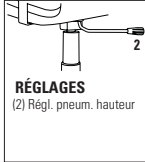

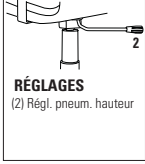

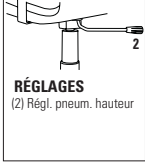

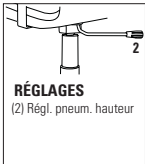

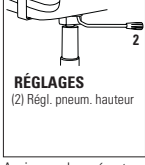
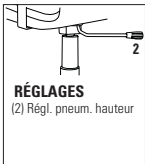

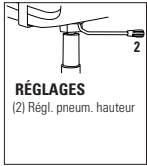

DESCRIPTION	CARACTÉRISTIQUES	MODÈLE	GRADES DE TEXTILE DE SÉRIE											
			1	2	3	4	5	6	7	8	9	10	11	12
 <p><b>Tabouret de comptoir sans accoudoirs</b>                      TFC : 0.75 V.   0.69 M                      Poids unitaire : 22 LB   10 KG                      Poids - boîte : 26.5 LB   12.02 KG                      Volume - boîte : 18.25 P<sup>3</sup>   0.51 M<sup>3</sup></p>	Assise rembourrée et dossier en polypropylène. Empilage - jusqu'à 5 sièges au sol.	<b>6663</b>	497	521	541	565	603	638	673	704	742	778	827	896
			<b>DIMENSIONS HORS TOUT</b>			<b>DIMENSIONS DE L'ASSISE</b>			<b>DIMENSIONS DU DOSSIER</b>					
			L	P	H	L	P	H	L	H				
			PO 20.75 MM 527	23.5 597	39.5 1003	18 457	17.5 445	24.5 622	18 457	15.5 394				
		<b>RTA 00</b>	2 par boîte (prix et caractéristiques pour un siège uniquement)											
 <p><b>Tabouret de comptoir avec accoudoirs</b>                      TFC : 0.75 V.   0.69 M                      Poids unitaire : 23.5 LB   10.7 KG                      Poids - boîte : 26.5 LB   12.02 KG                      Volume - boîte : 21.5 P<sup>3</sup>   0.6 M<sup>3</sup></p>	Assise et dossier rembourrés. Empilage - jusqu'à 3 sièges au sol.	<b>6667</b>	612	636	656	680	718	753	788	819	857	893	942	1011
			<b>DIMENSIONS HORS TOUT</b>			<b>DIMENSIONS DE L'ASSISE</b>			<b>DIMENSIONS DU DOSSIER</b>					
			L	P	H	L	P	H	L	H				
			PO 25.5 MM 648	23.5 597	39.5 1003	18 457	17 432	24.5 622	18 457	15.5 394				
		<b>RTA 00</b>	2 par boîte (prix et caractéristiques pour un siège uniquement)											
 <p><b>Tabouret de comptoir sans accoudoirs</b>                      TFC : 0.75 V.   0.69 M                      Poids unitaire : 22.5 LB   10.2 KG                      Poids - boîte : 25.5 LB   11.57 KG                      Volume - boîte : 17.5 P<sup>3</sup>   0.49 M<sup>3</sup></p>	Assise et dossier rembourrés. Empilage - jusqu'à 3 sièges au sol.	<b>6668</b>	546	570	590	614	652	687	722	753	791	827	876	945
			<b>DIMENSIONS HORS TOUT</b>			<b>DIMENSIONS DE L'ASSISE</b>			<b>DIMENSIONS DU DOSSIER</b>					
			L	P	H	L	P	H	L	H				
			PO 20.75 MM 527	23.5 597	39.5 1003	18 457	17 432	24.5 622	18 457	15.5 394				
		<b>RTA 00</b>	2 par boîte (prix et caractéristiques pour un siège uniquement)											
 <p><b>Module-siège avec accoudoirs</b>                      TFC : s.o.                      Poids unitaire : 17 LB   7.7 KG                      Poids - boîte : 19 LB   8.62 KG                      Volume - boîte : 9.75 P<sup>3</sup>   0.27 M<sup>3</sup></p>	Assise et dossier en polypropylène.  À utiliser avec une poutre. Consulter Beam - sièges sur poutre.	<b>6690</b>	Prix courant											
			407											
			<b>DIMENSIONS HORS TOUT</b>			<b>DIMENSIONS DE L'ASSISE</b>			<b>DIMENSIONS DU DOSSIER</b>					
			L	P	H	L	P	H	L	H				
PO 25.5 MM 648	21 533	18 457	18 457	17.5 445	-	18 457	16 406							
		<b>RTA 00</b>		2 par boîte (prix et caractéristiques pour un module-siège uniquement)										
 <p><b>Module-siège sans accoudoirs</b>                      TFC : s.o.                      Poids unitaire : 16 LB   7.3 KG                      Poids - boîte : 18 LB   8.16 KG                      Volume - boîte : 6.5 P<sup>3</sup>   0.18 M<sup>3</sup></p>	Assise et dossier en polypropylène.  À utiliser avec une poutre. Consulter Beam - sièges sur poutre.	<b>6691</b>	Prix courant											
			338											
			<b>DIMENSIONS HORS TOUT</b>			<b>DIMENSIONS DE L'ASSISE</b>			<b>DIMENSIONS DU DOSSIER</b>					
			L	P	H	L	P	H	L	H				
PO 18 MM 457	21 533	18 457	18 457	17.5 445	-	18 457	16 406							
		<b>RTA 00</b>		2 par boîte (prix et caractéristiques pour un module-siège uniquement)										

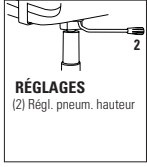

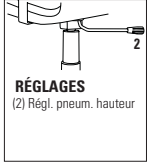

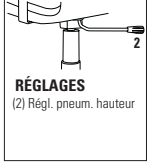

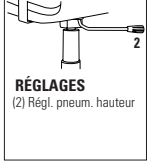

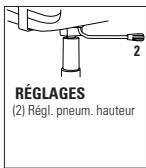

DESCRIPTION	CARACTÉRISTIQUES	MODÈLE	GRADES DE TEXTILE DE SÉRIE														
			1	2	3	4	5	6	7	8	9	10	11	12			
 <p><b>Module-siège avec accoudoirs</b> TFC : 0.75 V.   0.69 M Poids unitaire : 17 LB   7.7 KG Poids - boîte : 19 LB   8.62 KG Volume - boîte : 9.75 P<sup>3</sup>   0.27 M<sup>3</sup></p>	<p>Assise rembourrée et dossier polypropylène.</p> <p>À utiliser avec une poutre. Consulter Beam - sièges sur poutre.</p>	<b>6692</b>	499	523	543	567	605	640	675	706	744	780	829	898			
			<b>DIMENSIONS HORS TOUT</b>			<b>DIMENSIONS DE L'ASSISE</b>			<b>DIMENSIONS DU DOSSIER</b>								
			L	P	H	L	P	H	L	H							
			PO 25.5 MM 648	21 533	18 457	18 457	17.5 445	- -	18 457	15.5 394							
			<b>RTA 00</b>		2 par boîte (prix et caractéristiques pour un module-siège uniquement)												
 <p><b>Module-siège sans accoudoirs</b> TFC : 0.75 V.   0.69 M Poids unitaire : 17 LB   7.7 KG Poids - boîte : 19 LB   8.62 KG Volume - boîte : 6.5 P<sup>3</sup>   0.18 M<sup>3</sup></p>	<p>Assise rembourrée et dossier en polypropylène.</p> <p>À utiliser avec une poutre. Consulter Beam - sièges sur poutre.</p>	<b>6693</b>	432	456	476	500	538	573	608	639	677	713	762	831			
			<b>DIMENSIONS HORS TOUT</b>			<b>DIMENSIONS DE L'ASSISE</b>			<b>DIMENSIONS DU DOSSIER</b>								
			L	P	H	L	P	H	L	H							
			PO 18 MM 457	21 533	18 457	18 457	17.5 445	- -	18 457	15.5 394							
			<b>RTA 00</b>		2 par boîte (prix et caractéristiques pour un module-siège uniquement)												
 <p><b>Module-siège avec accoudoirs</b> TFC : 0.75 V.   0.69 M Poids unitaire : 18 LB   8.2 KG Poids - boîte : 20 LB   9.07 KG Volume - boîte : 9.75 P<sup>3</sup>   0.27 M<sup>3</sup></p>	<p>Assise et dossier rembourrés.</p> <p>À utiliser avec une poutre. Consulter Beam - sièges sur poutre.</p>	<b>6697</b>	550	574	594	618	656	691	726	757	795	831	880	949			
			<b>DIMENSIONS HORS TOUT</b>			<b>DIMENSIONS DE L'ASSISE</b>			<b>DIMENSIONS DU DOSSIER</b>								
			L	P	H	L	P	H	L	H							
			PO 25.5 MM 648	21 533	18 457	18 457	17 432	- -	18 457	15.5 394							
			<b>RTA 00</b>		2 par boîte (prix et caractéristiques pour un module-siège uniquement)												
 <p><b>Module-siège sans accoudoirs</b> TFC : 0.75 V.   0.69 M Poids unitaire : 17 LB   7.7 KG Poids - boîte : 19 LB   8.62 KG Volume - boîte : 6.5 P<sup>3</sup>   0.18 M<sup>3</sup></p>	<p>Assise et dossier rembourrés.</p> <p>À utiliser avec une poutre. Consulter Beam - sièges sur poutre.</p>	<b>6698</b>	482	506	526	550	588	623	658	689	727	763	812	881			
			<b>DIMENSIONS HORS TOUT</b>			<b>DIMENSIONS DE L'ASSISE</b>			<b>DIMENSIONS DU DOSSIER</b>								
			L	P	H	L	P	H	L	H							
			PO 18 MM 457	21 533	18 457	18 457	17 432	- -	18 457	15.5 394							
			<b>RTA 00</b>		2 par boîte (prix et caractéristiques pour un module-siège uniquement)												
 <p><b>Fauteuil fonctionnel</b> TFC : s.o. Poids unitaire : 27 LB   12.3 KG Poids - boîte : 32 LB   14.51 KG Volume - boîte : 9.75 P<sup>3</sup>   0.27 M<sup>3</sup></p>	 <p><b>RÉGLAGES</b> (2) Régl. pneum. hauteur</p>	<p>Prix courant</p> <b>6720</b>	541														
			<b>DIMENSIONS HORS TOUT</b>			<b>DIMENSIONS DE L'ASSISE</b>			<b>DIMENSIONS DU DOSSIER</b>								
			L	P	H	L	P	H	L	H							
			PO 25.5 MM 648	21.5 546	32.5 826	18 457	17.5 445	14-19 356-483	18 457	16 406							
			<b>RTA 1</b>		1 par boîte												

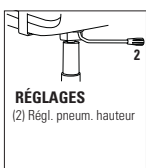

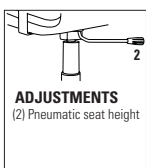

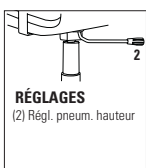

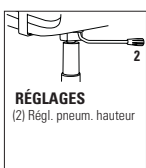

DESCRIPTION	CARACTÉRISTIQUES	MODÈLE	GRADES DE TEXTILE DE SÉRIE						
 <p><b>Fauteuil fonctionnel - siège sur socle</b> TFC : s.o. Poids unitaire : 27 LB   12.3 KG Poids - boîte : 37 LB   16.78 KG Volume - boîte : 10.75 P<sup>3</sup>   0.3 M<sup>3</sup></p>	 <p><b>RÉGLAGES</b> (2) Régl. pneum. hauteur</p>	Prix courant							
		<b>6720PB</b>	769						
		<b>DIMENSIONS HORS TOUT</b> L P H		<b>DIMENSIONS DE L'ASSISE</b> L P H			<b>DIMENSIONS DU DOSSIER</b> L H		
		PO 25.5 MM 648	21.5 546	33 838	18 457	17.5 445	16-18 406-457	18 457	16 406
		<b>RTA 1</b>		1 par boîte					
 <p><b>Fauteuil fonctionnel avec tablette</b> TFC : s.o. Poids unitaire : 33 LB   15 KG Poids - boîte : 40 LB   18.14 KG Volume - boîte : 15.75 P<sup>3</sup>   0.44 M<sup>3</sup></p>	 <p><b>RÉGLAGES</b> (2) Régl. pneum. hauteur</p>	Prix courant							
		<b>6720TR</b> <b>6720TL</b>	815						
		<b>DIMENSIONS HORS TOUT</b> L P H		<b>DIMENSIONS DE L'ASSISE</b> L P H			<b>DIMENSIONS DU DOSSIER</b> L H		
		PO 26.5 MM 673	25.5 648	33.25 845	18 457	17.5 445	14.5-19.5 368-495	18 457	16 406
		<b>RTA 00</b>		1 par boîte					
 <p><b>Fauteuil fonctionnel avec tablette - siège sur socle</b> TFC : s.o. Poids unitaire : 36 LB   16.4 KG Poids - boîte : 45 LB   20.41 KG Volume - boîte : 10.75 P<sup>3</sup>   0.44 M<sup>3</sup></p>	 <p><b>RÉGLAGES</b> (2) Régl. pneum. hauteur</p>	Prix courant							
		<b>6720TRPB</b> <b>6720TLPB</b>	1043						
		<b>DIMENSIONS HORS TOUT</b> L P H		<b>DIMENSIONS DE L'ASSISE</b> L P H			<b>DIMENSIONS DU DOSSIER</b> L H		
		PO 26.5 MM 673	25.5 648	33 838	18 457	17.5 445	16-18 406-457	18 457	16 406
		<b>RTA 1</b>		1 par boîte					
 <p><b>Chaise fonctionnelle</b> TFC : s.o. Poids unitaire : 26 LB   11.8 KG Poids - boîte : 31 LB   14.06 KG Volume - boîte : 9.75 P<sup>3</sup>   0.27 M<sup>3</sup></p>	 <p><b>RÉGLAGES</b> (2) Régl. pneum. hauteur</p>	Prix courant							
		<b>6721</b>	468						
		<b>DIMENSIONS HORS TOUT</b> L P H		<b>DIMENSIONS DE L'ASSISE</b> L P H			<b>DIMENSIONS DU DOSSIER</b> L H		
		PO 18 MM 457	21.5 546	32.5 826	18 457	17.5 445	14-19 356-483	18 457	16 406
		<b>RTA 1</b>		1 par boîte					
 <p><b>Chaise fonctionnelle - siège sur socle</b> TFC : s.o. Poids unitaire : 28 LB   12.7 KG Poids - boîte : 37 LB   16.78 KG Volume - boîte : 10.75 P<sup>3</sup>   0.3 M<sup>3</sup></p>	 <p><b>RÉGLAGES</b> (2) Régl. pneum. hauteur</p>	Prix courant							
		<b>6721PB</b>	696						
		<b>DIMENSIONS HORS TOUT</b> L P H		<b>DIMENSIONS DE L'ASSISE</b> L P H			<b>DIMENSIONS DU DOSSIER</b> L H		
		PO 18 MM 457	21.5 546	33 838	18 457	17.5 445	16-18 406-457	18 457	16 406
		<b>RTA 1</b>		1 par boîte					

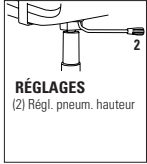
DESCRIPTION	CARACTÉRISTIQUES	MODÈLE	GRADES DE TEXTILE DE SÉRIE													
 <p><b>Chaise fonctionnelle avec tablette</b> TFC : s.o. Poids unitaire : 34 LB   14.5 KG Poids - boîte : 39 LB   17.69 KG Volume - boîte : 15.75 P<sup>3</sup>   0.44 M<sup>3</sup></p>	 <p><b>RÉGLAGES</b> (2) Régl. pneum. hauteur</p>	Prix courant <b>6721TR</b> 746 <b>6721TL</b>														
		<b>DIMENSIONS HORS TOUT</b> L P H		<b>DIMENSIONS DE L'ASSISE</b> L P H		<b>DIMENSIONS DU DOSSIER</b> L H										
		PO	23.5	25.5	33.25	18	17.5	14.5-19.5	18	16						
		MM	597	648	845	457	445	368-495	457	406						
		<b>RTA 00</b> 1 par boîte		Préciser (L), à gauche ou (R), à droite.												
 <p><b>Chaise fonctionnelle avec tablette - siège sur socle</b> TFC : s.o. Poids unitaire : 34 LB   15.5 KG Poids - boîte : 43 LB   19.5 KG Volume - boîte : 10.75 P<sup>3</sup>   0.3 M<sup>3</sup></p>	 <p><b>RÉGLAGES</b> (2) Régl. pneum. hauteur</p>	Prix courant <b>6721TRPB</b> 972 <b>6721TLPB</b>														
		<b>DIMENSIONS HORS TOUT</b> L P H		<b>DIMENSIONS DE L'ASSISE</b> L P H		<b>DIMENSIONS DU DOSSIER</b> L H										
		PO	23.5	25.5	33	18	17.5	16-18	18	16						
		MM	597	648	838	457	445	406-457	457	406						
		<b>RTA 1</b> 1 par boîte		Préciser (L), à gauche ou (R), à droite.												
 <p><b>Fauteuil fonctionnel</b> TFC : 0.75 V.   0.69 M Poids unitaire : 28 LB   12.7 KG Poids - boîte : 33 LB   14.97 KG Volume - boîte : 9.75 P<sup>3</sup>   0.27 M<sup>3</sup></p>	 <p><b>RÉGLAGES</b> (2) Régl. pneum. hauteur</p>	Prix courant <b>6722</b>														
					1	2	3	4	5	6	7	8	9	10	11	12
					631	655	675	699	737	772	807	838	876	912	961	1030
		<b>DIMENSIONS HORS TOUT</b> L P H		<b>DIMENSIONS DE L'ASSISE</b> L P H			<b>DIMENSIONS DU DOSSIER</b> L H									
PO	25.5	21.5	32.5	18	17.5	14.5-19.5	18	15.5								
MM	648	546	826	457	445	368-495	457	394								
		<b>RTA 1</b>		 1 par boîte		Préciser (L), à gauche ou (R), à droite.										
 <p><b>Fauteuil fonctionnel - siège sur socle</b> TFC : 0.75 V.   0.69 M Poids unitaire : 30 LB   13.6 KG Poids - boîte : 40 LB   18.14 KG Volume - boîte : 10.75 P<sup>3</sup>   0.3 M<sup>3</sup></p>	 <p><b>RÉGLAGES</b> (2) Régl. pneum. hauteur</p>	Prix courant <b>6722PB</b>														
					1	2	3	4	5	6	7	8	9	10	11	12
					859	883	903	927	965	1000	1035	1066	1104	1140	1189	1258
		<b>DIMENSIONS HORS TOUT</b> L P H		<b>DIMENSIONS DE L'ASSISE</b> L P H			<b>DIMENSIONS DU DOSSIER</b> L H									
PO	25.5	21.5	32.5	18	17.5	16-18	18	15.5								
MM	648	546	826	457	445	406-457	457	394								
		<b>RTA 1</b>		1 par boîte		Préciser (L), à gauche ou (R), à droite.										
 <p><b>Fauteuil fonctionnel avec tablette</b> TFC : s.o. Poids unitaire : 34 LB   15.5 KG Poids - boîte : 41 LB   18.6 KG Volume - boîte : 15.75 P<sup>3</sup>   0.44 M<sup>3</sup></p>	 <p><b>RÉGLAGES</b> (2) Régl. pneum. hauteur</p>	Prix courant <b>6722TR</b> <b>6722TL</b>														
					1	2	3	4	5	6	7	8	9	10	11	12
					907	931	951	975	1013	1048	1083	1114	1152	1188	1237	1306
		<b>DIMENSIONS HORS TOUT</b> L P H		<b>DIMENSIONS DE L'ASSISE</b> L P H			<b>DIMENSIONS DU DOSSIER</b> L H									
PO	26.5	25.5	33.25	18	17.5	14.5-19.5	18	16								
MM	673	648	845	457	445	368-495	457	406								
		<b>RTA 00</b>		1 par boîte		Préciser (L), à gauche ou (R), à droite.										

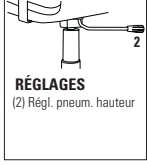
DESCRIPTION	CARACTÉRISTIQUES	MODÈLE	GRADES DE TEXTILE DE SÉRIE												
			1	2	3	4	5	6	7	8	9	10	11	12	
 <p><b>Fauteuil fonctionnel avec tablette - siège sur socle</b>                      TFC : 0.75 V.   0.69 M                      Poids unitaire : 36 LB   16.4 KG                      Poids - boîte : 45 LB   20.41 KG                      Volume - boîte : 10.75 P<sup>3</sup>   0.3 M<sup>3</sup></p>	 <p><b>RÉGLAGES</b> (2) Régl. pneum. hauteur</p>	6722TRPB 6722TLPB	1135	1159	1179	1203	1241	1276	1311	1342	1380	1416	1465	1534	
		<b>DIMENSIONS HORS TOUT</b> L P H			<b>DIMENSIONS DE L'ASSISE</b> L P H			<b>DIMENSIONS DU DOSSIER</b> L H							
		PO 26.5	25.5	32.5	18	17.5	16-18	18	16						
		MM 673	648	826	457	445	406-457	457	406						
		RTA 1	1 par boîte												
 <p><b>Chaise fonctionnelle</b>                      TFC : 0.75 V.   0.69 M                      Poids unitaire : 27 LB   12.3 KG                      Poids - boîte : 32 LB   14.51 KG                      Volume - boîte : 9.75 P<sup>3</sup>   0.27 M<sup>3</sup></p>	 <p><b>RÉGLAGES</b> (2) Régl. pneum. hauteur</p>	6723	563	587	607	631	669	704	739	770	808	844	893	962	
		<b>DIMENSIONS HORS TOUT</b> L P H			<b>DIMENSIONS DE L'ASSISE</b> L P H			<b>DIMENSIONS DU DOSSIER</b> L H							
		PO 18	21.5	32.5	18	17.5	14.5-19.5	18	15.5						
		MM 457	546	826	457	445	368-495	457	394						
		RTA 1	1 par boîte												
 <p><b>Chaise fonctionnelle - siège sur socle</b>                      TFC : 0.75 V.   0.69 M                      Poids unitaire : 29 LB   13.2 KG                      Poids - boîte : 38 LB   17.24 KG                      Volume - boîte : 10.75 P<sup>3</sup>   0.3 M<sup>3</sup></p>	 <p><b>RÉGLAGES</b> (2) Régl. pneum. hauteur</p>	6723PB	792	816	836	860	898	933	968	999	1037	1073	1122	1191	
		<b>DIMENSIONS HORS TOUT</b> L P H			<b>DIMENSIONS DE L'ASSISE</b> L P H			<b>DIMENSIONS DU DOSSIER</b> L H							
		PO 18	21.5	32.5	18	17.5	16-18	18	15.5						
		MM 457	546	826	457	445	406-457	457	394						
		RTA 1	1 par boîte												
 <p><b>Chaise fonctionnelle avec tablette</b>                      TFC : s.o.                      Poids unitaire : 34 LB   15.5 KG                      Poids - boîte : 41 LB   18.6 KG                      Volume - boîte : 15.75 P<sup>3</sup>   0.44 M<sup>3</sup></p>	 <p><b>RÉGLAGES</b> (2) Régl. pneum. hauteur</p>	6723TR 6723TL	839	863	883	907	945	980	1015	1046	1084	1120	1169	1238	
		<b>DIMENSIONS HORS TOUT</b> L P H			<b>DIMENSIONS DE L'ASSISE</b> L P H			<b>DIMENSIONS DU DOSSIER</b> L H							
		PO 23.5	25.5	33.25	18	17.5	14.5-19.5	18	16						
		MM 597	648	845	457	445	368-495	457	406						
		RTA 00	1 par boîte												
 <p><b>Chaise fonctionnelle avec tablette - siège sur socle</b>                      TFC : 0.75 V.   0.69 M                      Poids unitaire : 36 LB   16.4 KG                      Poids - boîte : 45 LB   20.41 KG                      Volume - boîte : 10.75 P<sup>3</sup>   0.3 M<sup>3</sup></p>	 <p><b>RÉGLAGES</b> (2) Régl. pneum. hauteur</p>	6723TRPB 6723TLPB	1066	1090	1110	1134	1172	1207	1242	1273	1311	1347	1396	1465	
		<b>DIMENSIONS HORS TOUT</b> L P H			<b>DIMENSIONS DE L'ASSISE</b> L P H			<b>DIMENSIONS DU DOSSIER</b> L H							
		PO 23.5	25.5	32.5	18	17.5	16-18	18	16						
		MM 597	648	826	457	445	406-457	457	406						
		RTA 1	1 par boîte												

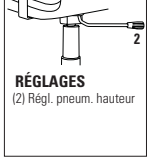
DESCRIPTION	CARACTÉRISTIQUES	MODÈLE	GRADES DE TEXTILE DE SÉRIE												
			1	2	3	4	5	6	7	8	9	10	11	12	
 <p><b>Fauteuil fonctionnel</b> TFC : 0.75 V.   0.69 M Poids unitaire : 29 LB   13.2 KG Poids - boîte : 34 LB   15.42 KG Volume - boîte : 9.75 P<sup>3</sup>   0.27 M<sup>3</sup></p>	 <p><b>RÉGLAGES</b> (2) Régl. pneum. hauteur</p>	<p>Assise et dossier rembourrés.</p> <p>Caractéristiques ergonomiques : C, M</p>	<b>6727</b>	683	707	727	751	789	824	859	890	928	964	1013	1082
			<b>DIMENSIONS HORS TOUT</b>			<b>DIMENSIONS DE L'ASSISE</b>			<b>DIMENSIONS DU DOSSIER</b>						
			<b>L</b>	<b>P</b>	<b>H</b>	<b>L</b>	<b>P</b>	<b>H</b>	<b>L</b>		<b>H</b>				
			PO 25.5 MM 648	21.5 546	32.5 826	18 457	17 432	14.5-19.5 368-495	18 457		15.5 394				
			<b>RTA 1</b>	 1 par boîte											
 <p><b>Fauteuil fonctionnel - siège sur socle</b> TFC : 0.75 V.   0.69 M Poids unitaire : 31 LB   14.1 KG Poids - boîte : 40 LB   18.14 KG Volume - boîte : 10.75 P<sup>3</sup>   0.3 M<sup>3</sup></p>	 <p><b>RÉGLAGES</b> (2) Régl. pneum. hauteur</p>	<p>Assise et dossier rembourrés.</p> <p>Caractéristiques ergonomiques : C, M</p>	<b>6727PB</b>	909	933	953	977	1015	1050	1085	1116	1154	1190	1239	1308
			<b>DIMENSIONS HORS TOUT</b>			<b>DIMENSIONS DE L'ASSISE</b>			<b>DIMENSIONS DU DOSSIER</b>						
			<b>L</b>	<b>P</b>	<b>H</b>	<b>L</b>	<b>P</b>	<b>H</b>	<b>L</b>		<b>H</b>				
			PO 25.5 MM 648	21.5 546	32.5 826	18 457	17 432	16-18 406-457	18 457		15.5 394				
			<b>RTA 1</b>	1 par boîte											
 <p><b>Fauteuil fonctionnel avec tablette</b> TFC : s.o. Poids unitaire : 35 LB   15.9 KG Poids - boîte : 42 LB   19.05 KG Volume - boîte : 15.75 P<sup>3</sup>   0.44 M<sup>3</sup></p>	 <p><b>RÉGLAGES</b> (2) Régl. pneum. hauteur</p>	<p>Assise et dossier rembourrés.</p> <p>Caractéristiques ergonomiques : C, M</p> <p><b>Préciser (L), à gauche ou (R), à droite.</b></p>	<b>6727TR</b>	957	981	1001	1025	1063	1098	1133	1164	1202	1238	1287	1356
			<b>DIMENSIONS HORS TOUT</b>			<b>DIMENSIONS DE L'ASSISE</b>			<b>DIMENSIONS DU DOSSIER</b>						
			<b>L</b>	<b>P</b>	<b>H</b>	<b>L</b>	<b>P</b>	<b>H</b>	<b>L</b>		<b>H</b>				
			PO 26.5 MM 673	25.5 648	33.25 845	18 457	17 432	14.5-19.5 368-495	18 457		16 406				
			<b>RTA 00</b>	1 par boîte											
 <p><b>Fauteuil fonctionnel avec tablette - siège sur socle</b> TFC : 0.75 V.   0.69 M Poids unitaire : 37 LB   16.8 KG Poids - boîte : 46 LB   20.87 KG Volume - boîte : 10.75 P<sup>3</sup>   0.3 M<sup>3</sup></p>	 <p><b>RÉGLAGES</b> (2) Régl. pneum. hauteur</p>	<p>Assise et dossier rembourrés</p> <p>Caractéristiques ergonomiques : C, M</p> <p><b>Préciser (L), à gauche ou (R), à droite.</b></p>	<b>6727TRPB</b>	1185	1209	1229	1253	1291	1326	1361	1392	1430	1466	1515	1584
			<b>DIMENSIONS HORS TOUT</b>			<b>DIMENSIONS DE L'ASSISE</b>			<b>DIMENSIONS DU DOSSIER</b>						
			<b>L</b>	<b>P</b>	<b>H</b>	<b>L</b>	<b>P</b>	<b>H</b>	<b>L</b>		<b>H</b>				
			PO 26.5 MM 673	25.5 648	32.25 819	18 457	17 432	16-18 406-457	18 457		16 406				
			<b>RTA 1</b>	1 par boîte											
 <p><b>Chaise fonctionnelle</b> TFC : 0.75 V.   0.69 M Poids unitaire : 28 LB   12.7 KG Poids - boîte : 33 LB   14.97 KG Volume - boîte : 9.75 P<sup>3</sup>   0.27 M<sup>3</sup></p>	 <p><b>RÉGLAGES</b> (2) Régl. pneum. hauteur</p>	<p>Assise et dossier rembourrés.</p> <p>Caractéristiques ergonomiques : C, M</p>	<b>6728</b>	610	634	654	678	716	751	786	817	855	891	940	1009
			<b>DIMENSIONS HORS TOUT</b>			<b>DIMENSIONS DE L'ASSISE</b>			<b>DIMENSIONS DU DOSSIER</b>						
			<b>L</b>	<b>P</b>	<b>H</b>	<b>L</b>	<b>P</b>	<b>H</b>	<b>L</b>		<b>H</b>				
			PO 18 MM 457	21.5 546	32.5 826	18 457	17 432	14.5-19.5 368-495	18 457		15.5 394				
			<b>RTA 1</b>	 1 par boîte											

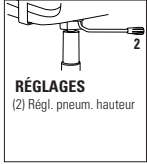
DESCRIPTION	CARACTÉRISTIQUES	MODÈLE	GRADES DE TEXTILE DE SÉRIE											
			1	2	3	4	5	6	7	8	9	10	11	12
 <b>Chaise fonctionnelle - siège sur socle</b> TFC : 0.75 V.   0.69 M Poids unitaire : 30 LB   13.6 KG Poids - boîte : 40 LB   18.14 KG Volume - boîte : 10.75 P <sup>3</sup>   0.3 M <sup>3</sup>	 <b>RÉGLAGES</b> (2) Régl. pneum. hauteur	<b>6728PB</b>	839	863	883	907	945	980	1015	1046	1084	1120	1169	1238
			<b>DIMENSIONS HORS TOUT</b>			<b>DIMENSIONS DE L'ASSISE</b>			<b>DIMENSIONS DU DOSSIER</b>					
			L	P	H	L	P	H	L	H				
			PO 18 MM 457	21.5 546	32.5 826	18 457	17 432	16-18 406-457	18 457	15.5 394				
		<b>RTA 1</b>	1 par boîte											
 <b>Chaise fonctionnelle avec tablette</b> TFC : s.o. Poids unitaire : 35 LB   15.9 KG Poids - boîte : 42 LB   19.05 KG Volume - boîte : 15.75 P <sup>3</sup>   0.44 M <sup>3</sup>	 <b>RÉGLAGES</b> (2) Régl. pneum. hauteur	<b>6728TR</b> <b>6728TL</b>	887	911	931	955	993	1028	1063	1094	1132	1168	1217	1286
			<b>DIMENSIONS HORS TOUT</b>			<b>DIMENSIONS DE L'ASSISE</b>			<b>DIMENSIONS DU DOSSIER</b>					
			L	P	H	L	P	H	L	H				
			PO 23.5 MM 597	25.5 648	33.25 845	18 457	17 432	14.5-19.5 368-495	18 457	16 406				
		<b>RTA 00</b>	1 par boîte											
 <b>Chaise fonctionnelle avec tablette - siège sur socle</b> TFC : 0.75 V.   0.69 M Poids unitaire : 37 LB   16.8 KG Poids - boîte : 46 LB   20.87 KG Volume - boîte : 10.75 P <sup>3</sup>   0.3 M <sup>3</sup>	 <b>ADJUSTMENTS</b> (2) Pneumatic seat height	<b>6728TRPB</b> <b>6728TLPB</b>	1113	1137	1157	1181	1219	1254	1289	1320	1358	1394	1443	1512
			<b>DIMENSIONS HORS TOUT</b>			<b>DIMENSIONS DE L'ASSISE</b>			<b>DIMENSIONS DU DOSSIER</b>					
			L	P	H	L	P	H	L	H				
			PO 23.5 MM 597	25.5 648	32.25 819	18 457	17 432	16-18 406-457	18 457	16 406				
		<b>RTA 1</b>	1 par boîte											
 <b>Tabouret avec accoudoirs</b> TFC : s.o. Poids unitaire : 33 LB   15 KG Poids - boîte : 38 LB   17.24 KG Volume - boîte : 9.75 P <sup>3</sup>   0.27 M <sup>3</sup>	 <b>RÉGLAGES</b> (2) Régl. pneum. hauteur	<b>6730</b>	Prix courant											
			778											
			<b>DIMENSIONS HORS TOUT</b>			<b>DIMENSIONS DE L'ASSISE</b>			<b>DIMENSIONS DU DOSSIER</b>					
			L	P	H	L	P	H	L	H				
PO 25.5 MM 648	21.5 546	41 1041	18 457	17.5 445	21-31 533-787	18 457	16 406							
		<b>RTA 1</b>		1 par boîte										
 <b>Tabouret sans accoudoirs</b> TFC : s.o. Poids unitaire : 32 LB   14.5 KG Poids - boîte : 37 LB   16.78 KG Volume - boîte : 9.75 P <sup>3</sup>   0.27 M <sup>3</sup>	 <b>RÉGLAGES</b> (2) Régl. pneum. hauteur	<b>6731</b>	Prix courant											
			712											
			<b>DIMENSIONS HORS TOUT</b>			<b>DIMENSIONS DE L'ASSISE</b>			<b>DIMENSIONS DU DOSSIER</b>					
			L	P	H	L	P	H	L	H				
PO 18 MM 457	21.5 546	41 1041	18 457	17.5 445	21-31 533-787	18 457	16 406							
		<b>RTA 1</b>		1 par boîte										

DESCRIPTION	CARACTÉRISTIQUES	MODÈLE	GRADES DE TEXTILE DE SÉRIE													
			1	2	3	4	5	6	7	8	9	10	11	12		
 <p><b>Tabouret avec accoudoirs</b>                      TFC : 0.75 V.   0.69 M                      Poids unitaire : 34 LB   15.5 KG                      Poids - boîte : 39 LB   17.69 KG                      Volume - boîte : 9.75 PP   0.27 M<sup>3</sup></p>	 <p><b>RÉGLAGES</b> (2) Régl. pneum. hauteur</p>	<b>6732</b>	873	897	917	941	979	1014	1049	1080	1118	1154	1203	1272		
		<b>DIMENSIONS HORS TOUT</b>			<b>DIMENSIONS DE L'ASSISE</b>			<b>DIMENSIONS DU DOSSIER</b>								
		<b>L</b>	<b>P</b>	<b>H</b>	<b>L</b>	<b>P</b>	<b>H</b>	<b>L</b>	<b>H</b>							
		PO 25.5 MM 648	21.5 546	41 1041	18 457	17.5 445	21.5-31.5 546-800	18 457	15.5 394							
			<b>RTA 1</b>		1 par boîte											
 <p><b>Tabouret sans accoudoirs</b>                      TFC : 0.75 V.   0.69 M                      Poids unitaire : 33 LB   15 KG                      Poids - boîte : 38 LB   17.24 KG                      Volume - boîte : 9.75 PP   0.27 M<sup>3</sup></p>	 <p><b>RÉGLAGES</b> (2) Régl. pneum. hauteur</p>	<b>6733</b>	804	828	848	872	910	945	980	1011	1049	1085	1134	1203		
		<b>DIMENSIONS HORS TOUT</b>			<b>DIMENSIONS DE L'ASSISE</b>			<b>DIMENSIONS DU DOSSIER</b>								
		<b>L</b>	<b>P</b>	<b>H</b>	<b>L</b>	<b>P</b>	<b>H</b>	<b>L</b>	<b>H</b>							
		PO 18 MM 457	21.5 546	41 1041	18 457	17.5 445	21.5-31.5 546-800	18 457	15.5 394							
			<b>RTA 1</b>		1 par boîte											
 <p><b>Tabouret avec accoudoirs</b>                      TFC : 0.75 V.   0.69 M                      Poids unitaire : 35 LB   15.9 KG                      Poids - boîte : 40 LB   18.14 KG                      Volume - boîte : 9.75 PP   0.27 M<sup>3</sup></p>	 <p><b>RÉGLAGES</b> (2) Régl. pneum. hauteur</p>	<b>6737</b>	923	947	967	991	1029	1064	1099	1130	1168	1204	1253	1322		
		<b>DIMENSIONS HORS TOUT</b>			<b>DIMENSIONS DE L'ASSISE</b>			<b>DIMENSIONS DU DOSSIER</b>								
		<b>L</b>	<b>P</b>	<b>H</b>	<b>L</b>	<b>P</b>	<b>H</b>	<b>L</b>	<b>H</b>							
		PO 25.5 MM 648	21.5 546	41 1041	18 457	17 432	21.5-31.5 546-800	18 457	15.5 394							
			<b>RTA 1</b>		1 par boîte											
 <p><b>Tabouret sans accoudoirs</b>                      TFC : 0.75 V.   0.69 M                      Poids unitaire : 34 LB   15.5 KG                      Poids - boîte : 39 LB   17.69 KG                      Volume - boîte : 9.75 PP   0.27 M<sup>3</sup></p>	 <p><b>RÉGLAGES</b> (2) Régl. pneum. hauteur</p>	<b>6738</b>	853	877	897	921	959	994	1029	1060	1098	1134	1183	1252		
		<b>DIMENSIONS HORS TOUT</b>			<b>DIMENSIONS DE L'ASSISE</b>			<b>DIMENSIONS DU DOSSIER</b>								
		<b>L</b>	<b>P</b>	<b>H</b>	<b>L</b>	<b>P</b>	<b>H</b>	<b>L</b>	<b>H</b>							
		PO 18 MM 457	21.5 546	41 1041	18 457	17 432	21.5-31.5 546-800	18 457	15.5 394							
			<b>RTA 1</b>		1 par boîte											





Des hôtels-boutiques aux spas, les riches expériences que les designers conçoivent pour le secteur hôtelier prennent le chemin des lieux où nous travaillons, apprenons, soignons et guérissons. Les sièges Erin<sup>MC</sup> sont notre toute dernière proposition dans ce paysage changeant, franchissant les frontières conventionnelles entre le travail et le jeu avec des choix permettant de répondre aux besoins d'une diversité de personnes et d'applications intérieures.

La gamme Erin propose des coutures thermocollées, des membranes étanches comme barrière contre l'humidité, ainsi qu'un vaste choix de textiles performants de Global pour répondre aux besoins des milieux de soins de santé où les protocoles de nettoyage sont plus rigoureux. Le dossier profilé présente un dégagement intégré pour faciliter le nettoyage. Les pieds en bois ou en métal sont offerts dans un choix de finis et peuvent être munis de différents choix de patins.

Pour découvrir toute la collection Erin, consultez la liste de prix Sièges, que vous trouverez sur le site Web à [globalfurnituregroup.com/fr-ca/resources/price-lists](http://globalfurnituregroup.com/fr-ca/resources/price-lists).

#### Caractéristiques et avantages

- Erin présente une silhouette épurée inspirée du style moderne du milieu du siècle dernier.
- Le profil arrondi du dossier s'incurve doucement jusque sous le siège pour offrir plus de soutien latéral et à la partie supérieure du dos, tout en créant un dégagement pour le nettoyage à l'arrière du coussin.
- Les pieds effilés rehaussent le style et l'élégance et sont offerts en bois ou en métal peint ou plaqué.
- La face inférieure de l'assise est scellée avec un matériau non poreux pour faciliter l'entretien et la lutte contre les infections.
- Des coutures thermocollées (dossier ou assise) et une membrane étanche (assise) sont offertes en option pour faciliter le nettoyage.
- Des fixations inviolables assurent une plus grande sécurité.
- Pour plus de confort, le coussin d'assise est fabriqué de série en mousse UltraCell haute densité.
- Des patins de mise à niveau qui ne marquent pas sont de série. Des patins antidérapants à coussinet en caoutchouc ou des patins à coussinet en feutre sont également offerts.

## FILE BUDDY



modèle 1105







modèle 1110

### CARACTÉRISTIQUES DE SÉRIE

- L'assise mesure 13,5 po de diamètre.
- Le tabouret est doté d'un piétement à cinq branches moulé par injection en nylon noir renforcé à la fibre de verre et roulettes (C65).
- Choix de rembourrage : tissus, vinyles ou cuirs. Les modèles garnis d'un vinyle ou cuir peuvent présenter des piqûres sur les coussins d'assise ou de dossier, s'il y a lieu.

### CARACTÉRISTIQUES EN OPTION

- Pour des planchers à revêtement dur, commander des roulettes (C65R). Ajouter 21 \$.
- Pour plus de choix de roulettes, se reporter à la rubrique des accoudoirs et des roulettes (page 351). *Le prix des roulettes en option peut être supérieur à celui des roulettes de série de votre siège et la différence sera facturée. Lorsque le prix est inférieur, la différence ne sera pas créditée.*

DESCRIPTION	CARACTÉRISTIQUES	MODÈLE	GRADES DE TEXTILE DE SÉRIE												
			1	2	3	4	5	6	7	8	9	10	11	12	
 <p><b>Tabouret pivotant, course 5 po, piét. 20 po</b>                      TFC : 0.75 V.   0.69 M                      Poids unitaire : 11 LB   5 KG                      Poids - boîte : 14 LB   6.35 KG                      Volume - boîte : 2.9 P<sup>3</sup>   0.08 M<sup>3</sup></p>	Caractéristiques ergonomiques : C	<b>1105</b>	313	337	357	381	419	454	489	520	558	594	643	712	
		<b>DIMENSIONS HORS TOUT</b> L P H			<b>DIMENSIONS DE L'ASSISE</b> L P H			<b>DIMENSIONS DU DOSSIER</b> L H							
		PO	13.5	13.5	18.5	13.5	-	16.5-21.5	-	-					
		MM	343	343	470	343	-	419-546	-	-					
									1 par boîte						
 <p><b>Tabouret pivotant, course 10 po, piét. 22 po</b>                      TFC : 0.75 V.   0.69 M                      Poids unitaire : 14 LB   6.4 KG                      Poids - boîte : 17 LB   7.71 KG                      Volume - boîte : 2.9 P<sup>3</sup>   0.08 M<sup>3</sup></p>	Caractéristiques ergonomiques : C	<b>1110</b>	379	403	423	447	485	520	555	586	624	660	709	778	
		<b>DIMENSIONS HORS TOUT</b> L P H			<b>DIMENSIONS DE L'ASSISE</b> L P H			<b>DIMENSIONS DU DOSSIER</b> L H							
		PO	13.5	13.5	27.5	13.5	-	22.5-32.5	-	-					
		MM	343	343	699	343	-	572-826	-	-					
									1 par boîte						

FLAP



modèle 6775

EXEMPLE D'UN CODE POUR LA COMMANDE D'UN SIÈGE FLAP :

6775	ALY
Modèle	Fini



CARACTÉRISTIQUES DE SÉRIE

- Tout en polymère, le Flap est un siège empilable moderne, léger et de qualité supérieure qui trouvera sa place à l'intérieur comme à l'extérieur.
- Les produits doivent être rangés à l'intérieur lorsque les conditions météorologiques sont mauvaises ou extrêmes. Se reporter à la garantie visant le mobilier extérieur de Global pour de plus amples renseignements.
- Le siège est conçu pour résister aux intempéries, aux rayons UV et aux taches, il est fait d'un matériau entièrement non ferreux et est recyclable, et il se nettoie au moyen d'une solution d'une partie d'eau de Javel pour 10 parties d'eau.
- Les pieds sont munis de série de patins translucides qui ne marquent pas, et qui conviennent pour l'extérieur et pour les surfaces à moquette ou à revêtement dur.
- Les chaises sont en stock dans un choix de deux teintes de série, soit alliage (ALY) et lait (MLK).
- Aucune option de rembourrage n'est offerte.
- Les chaises ont une capacité de 275 lb.
- Pliée à plat, chaque chaise mesure 2,2 po (55 mm) d'épaisseur.
- La résistance et la durabilité des sièges Flap proviennent de l'utilisation d'un polymère chargé à la fibre de verre. La présence de ce matériau peut être visible en surface et est souvent plus évidente dans les couleurs foncées.
- Le crochet mural Flap (modèle 6776), vendu séparément, peut recevoir deux chaises Flap pliées. Le crochet en plastique de couleur lait (MLK) se monte au mur ou à l'intérieur d'un placard ou d'une penderie, une façon pratique d'accéder facilement à des sièges supplémentaires. Deux chaises sur crochet mural mesurent 7,3 po (185 mm) de profondeur. Les ferrures de montage ne sont pas comprises. On recommande d'assujettir le crochet mural à un montant.
- Les brides de jumelage Flap (modèle 6778) sont vendues par boîte de 12. Ces brides en plastique giré s'installent entre deux chaises, juste au-dessus ou en-dessous de l'assise, permettant de jumeler les sièges de façon temporaire, selon les besoins.
- Le chariot Flap (modèle 6777), à commander séparément, peut recevoir jusqu'à 24 chaises pliées et empilées à plat. Comprend une sangle pour retenir les sièges, facilitant leur déplacement et rangement.

Ajouter les codes d'options dans l'ordre suivant :

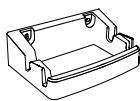
- **Numéro de modèle**  
6775 Chaise pliante  
6776 Crochet mural  
6777 Chariot  
6778 Brides de jumelage
- **Teinte (chaise uniquement)**  
(ALY) Alliage  
(MLK) Lait

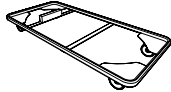
DESCRIPTION	CARACTÉRISTIQUES	MODÈLE	GRADES DE TEXTILE DE SÉRIE							
 <p><b>Chaise pliante</b> TFC : s.o. Poids unitaire : 12 LB   5,5 KG Poids - boîte : 13,5 LB   6,12 KG Volume - boîte : 3,2 P<sup>3</sup>   0,09 M<sup>3</sup></p>		Prix courant								
		<b>6775</b>	250							
			DIMENSIONS HORS TOUT			DIMENSIONS DE L'ASSISE			DIMENSIONS DU DOSSIER	
			L	P	H	L	P	H	L	H
		PO	19	21,5	33,5	16	16,5	18,5	18,5	16
		MM	483	546	851	406	419	470	470	406
			RTA 00		messageur		2 par boîte (le prix et les caractéristiques sont pour une chaise)			
 <p><b>Crochet mural Flap</b> TFC : s.o. Poids unitaire : 0,37 LB   0,2 KG Poids - boîte : 0,75 LB   0,34 KG Volume - boîte : 0,2 P<sup>3</sup>   0,01 M<sup>3</sup></p>		Prix courant								
		<b>6776</b>	60							
			DIMENSIONS HORS TOUT			DIMENSIONS DE L'ASSISE			DIMENSIONS DU DOSSIER	
			L	P	H	L	P	H	L	H
		PO	9	6	2,75	-	-	-	-	-
		MM	229	152	70	-	-	-	-	-
			RTA 00		messageur		1 par boîte			

DESCRIPTION	CARACTÉRISTIQUES	MODÈLE	GRADES DE TEXTILE DE SÉRIE								
			Prix courant								
 <p><b>Chariot pour chaises pliantes Flat</b> TFC : s.o. Poids unitaire : 20 LB   9.1 KG Poids - boîte : 23 LB   10.43 KG Volume - boîte : 4.5 P<sup>3</sup>   0.12 M<sup>3</sup></p>	<p>Peut recevoir jusqu'à 24 chaises Flap pliées et à plat. Sangle de retenue comprise.</p>	<p><b>6777</b></p>	788								
			<b>DIMENSIONS HORS TOUT</b>			<b>DIMENSIONS DE L'ASSISE</b>			<b>DIMENSIONS DU DOSSIER</b>		
			L	P	H	L	P	H	L	H	
			PO 20.75	44	5.25	-	-	-	-	-	
			MM 527	1118	133	-	-	-	-	-	
			<p><b>RTA 00</b></p>		<p> 1 par boîte</p>						
			<p>Prix courant</p>								
			<p><b>6778</b></p>		212						
			<b>DIMENSIONS HORS TOUT</b>			<b>DIMENSIONS DE L'ASSISE</b>			<b>DIMENSIONS DU DOSSIER</b>		
			L	P	H	L	P	H	L	H	
PO 4.75	2.75	2.37	-	-	-	-	-				
MM 121	70	60	-	-	-	-	-				
<p><b>RTA 00</b></p>		<p> 12 par boîte (le prix et les caractéristiques sont pour une boîte de 12)</p>									

ISLANDS



modèle 4075





modèle 4076

CARACTÉRISTIQUES DE SÉRIE

- La gamme Islands propose des sièges d'invités en bois d'un style contemporain.
- Deux styles de dossiers sont offerts, soit un dossier à coussin rembourré et un dossier à lattes horizontales en bois.
- Ces sièges ne s'empilent pas.
- Choix de rembourrage : tissus, vinyles ou cuirs. Les modèles garnis d'un vinyle ou cuir peuvent présenter des piqûres sur les coussins d'assise ou de dossier, s'il y a lieu.

CARACTÉRISTIQUES EN OPTION

- Les finis bois offerts sont absolu (AAM), noir (BKM), cerisier (ACM), chêne foncé (EOM), espresso (ECM), bois fruitier (TFM), gris (HGM), miel (AHM), acajou (TMM), érable (AVM), Noce Biondo (NBM), Noce Grigio (NGM), Noce Leggero (NEM), Noce Medio (NMM), noyer moyen (MWM), noyer naturel (NLW), nuit (ASM), palissandre (SKM), noyer (TWM), crème WC (WVTM), blanc (WHM) et cerisier d'hiver (WCM). À préciser.

DESCRIPTION	CARACTÉRISTIQUES	MODÈLE	GRADES DE TEXTILE DE SÉRIE													
			1	2	3	4	5	6	7	8	9	10	11	12		
 <p>4075</p> <p><b>Fauteuil, dossier rembourré</b>                      TFC : 1.5 V.   1.37 M                      Poids unitaire : 19 LB   8.6 KG                      Poids - boîte : 25 LB   11.34 KG                      Volume - boîte : 13.25 P<sup>3</sup>   0.37 M<sup>3</sup></p>	<p>Piqûres sur le cuir</p> <p>Ce siège ne s'empile pas.</p> <p>Caractéristiques ergonomiques : M, N</p>	4075	785	833	874	920	997	1067	1138	1199	1276	1348	1445	1583		
		<p><b>DIMENSIONS HORS TOUT</b></p> <p>L P H</p>			<p><b>DIMENSIONS DE L'ASSISE</b></p> <p>L P H</p>			<p><b>DIMENSIONS DU DOSSIER</b></p> <p>L H</p>								
		PO	24,5	23,5	32	20,5	18	18,5	19	13						
		MM	622	597	813	521	457	470	483	330						
			<b>RTA 00</b>	1 par boîte												
 <p>4076</p> <p><b>Fauteuil, dossier à lattes</b>                      TFC : 1 V.   0.91 M                      Poids unitaire : 19 LB   8.6 KG                      Poids - boîte : 25 LB   11.34 KG                      Volume - boîte : 13.25 P<sup>3</sup>   0.37 M<sup>3</sup></p>	<p>Piqûres sur le cuir</p> <p>Ce siège ne s'empile pas.</p> <p>Caractéristiques ergonomiques : M, N</p>	4076	850	882	909	940	991	1038	1085	1126	1177	1225	1290	1382		
		<p><b>DIMENSIONS HORS TOUT</b></p> <p>L P H</p>			<p><b>DIMENSIONS DE L'ASSISE</b></p> <p>L P H</p>			<p><b>DIMENSIONS DU DOSSIER</b></p> <p>L H</p>								
		PO	24,5	23,5	32	20,5	18	18,5	19	13						
		MM	622	597	813	521	457	470	483	330						
			<b>RTA 00</b>	1 par boîte												

## KEY



modèle 2155







modèles 2151 & 2152

## CARACTÉRISTIQUES DE SÉRIE

- Ces sièges se distinguent par leur bâti tubulaire rond et piétement monobloc chromés.
- Le modèle 2151 ne peut être jumelé à d'autres fauteuils ou chaises.
- On peut empiler jusqu'à 10 sièges du modèle 2151 au sol ou sur le chariot 2155.
- On peut empiler jusqu'à 13 sièges du modèle 2152 au sol et jusqu'à 15 sièges sur le chariot 2155.
- Les sièges sont munis de série de patins noirs.
- Un bâti fini chromé est de série. Ce fini est recommandé lorsque les sièges doivent être empilés.
- Ces sièges offrent une capacité pouvant atteindre 200 lb.
- Lorsqu'ils sont empilés, ces sièges peuvent laisser des empreintes dans la mousse du siège inférieur.
- Des accoudoirs à manchons en polypropylène noir moulés par injection sont de série sur le modèle 2151.
- Choix de rembourrage : tissu ou vinyles uniquement. Les modèles garnis d'un vinyle peuvent présenter des piqûres sur les coussins d'assise ou de dossier, s'il y a lieu.

## CARACTÉRISTIQUES EN OPTION

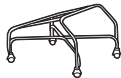
- Pour les planchers à revêtement dur, commander des patins opaques qui ne marquent pas. Préciser **(NM)**. Sans supplément.
- Le bâti est également offert dans un fini noir **(TBL)**, ombre **(TSH)** ou tungstène **(TTU)**. Ajouter 10 %.
- Une pochette à accessoires à fermeture élastique est offerte. Préciser **(HP)** après le code de produit au moment de la commande. Ajouter 28 \$.

DESCRIPTION	CARACTÉRISTIQUES	MODÈLE	GRADES DE TEXTILE DE SÉRIE															
			1	2	3	4	5	6	7	8	9	10	11	12				
 <p><b>Fauteuil superposable</b> TFC : 1 V.   0,91 M Poids unitaire : 14 LB   6,4 KG Poids - boîte : 17,17 LB   7,79 KG Volume - boîte : 13,75 P<sup>3</sup>   0,38 M<sup>3</sup></p>	Empilage - jusqu'à 10 sièges au sol ou sur le chariot.	<b>2151</b>	208	240	267	298	349	396	443	484	535	583	648	740				
		<b>DIMENSIONS HORS TOUT</b>			<b>L</b>	<b>P</b>	<b>H</b>	<b>DIMENSIONS DE L'ASSISE</b>			<b>L</b>	<b>P</b>	<b>H</b>	<b>DIMENSIONS DU DOSSIER</b>			<b>L</b>	<b>H</b>
		PO	22,5	23,5	30	16,5	16,5	18	18	13,5								
		MM	572	597	762	419	419	457	457	343								
		<b>RTA 00</b>	3 par boîte (prix et caractéristiques pour un siège uniquement)															
 <p><b>Chaise superposable</b> TFC : 1 V.   0,91 M Poids unitaire : 11 LB   5 KG Poids - boîte : 14,17 LB   6,43 KG Volume - boîte : 13,75 P<sup>3</sup>   0,38 M<sup>3</sup></p>	Empilage - jusqu'à 13 sièges au sol ou sur le chariot.	<b>2152</b>	185	217	244	275	326	373	420	461	512	560	625	717				
		<b>DIMENSIONS HORS TOUT</b>			<b>L</b>	<b>P</b>	<b>H</b>	<b>DIMENSIONS DE L'ASSISE</b>			<b>L</b>	<b>P</b>	<b>H</b>	<b>DIMENSIONS DU DOSSIER</b>			<b>L</b>	<b>H</b>
		PO	18,5	23,5	30	16,5	16,5	18	18	13,5								
		MM	470	597	762	419	419	457	457	343								
		<b>RTA 00</b>		3 par boîte (prix et caractéristiques pour un siège uniquement)														
 <p><b>Chariot</b> TFC : s.o. Poids unitaire : 8 LB   3,6 KG Poids - boîte : 11 LB   4,99 KG Volume - boîte : 7,5 P<sup>3</sup>   0,21 M<sup>3</sup></p>	Peut recevoir jusqu'à 15 sièges.	<b>2155</b>	Prix courant															
				190														
		<b>DIMENSIONS HORS TOUT</b>			<b>L</b>	<b>P</b>	<b>H</b>	<b>DIMENSIONS DE L'ASSISE</b>			<b>L</b>	<b>P</b>	<b>H</b>	<b>DIMENSIONS DU DOSSIER</b>			<b>L</b>	<b>H</b>
		PO	22	26,5	18	-	-	-	-	-								
MM	559	673	457	-	-	-	-	-										
		<b>RTA 00</b>		1 par boîte														
 <p><b>Bride de jumelage</b> TFC : s.o. Poids unitaire : 0,3 LB   0,13 KG Poids - boîte : 0,3 LB   0,14 KG Volume - boîte : 1 P<sup>3</sup>   0,02 M<sup>3</sup></p>	Sert à jumeler les modèles 2152 et 2162 uniquement.  Galvanisée.	<b>2156</b>	Prix courant															
				9														
		<b>DIMENSIONS HORS TOUT</b>			<b>L</b>	<b>P</b>	<b>H</b>	<b>DIMENSIONS DE L'ASSISE</b>			<b>L</b>	<b>P</b>	<b>H</b>	<b>DIMENSIONS DU DOSSIER</b>			<b>L</b>	<b>H</b>
		PO	3	0,75	1	-	-	-	-	-								
MM	76	19	25	-	-	-	-	-										
		<b>RTA 00</b>																

LAYNE



modèle 8520T





modèle 8525T

CARACTÉRISTIQUES DE SÉRIE

- Un style classique, des détails raffinés et une valeur sûre, voilà ce qui distingue la gamme de sièges d'appoint Layne.
- Le bâti est fabriqué en hêtre.
- Les pieds sont munis de série de patins blancs qui ne marquent pas et qui conviennent pour les planchers à moquette et à revêtement dur.
- Trois styles sont offerts pour le dossier, soit entièrement rembourré, rembourré à l'italienne et à lattes verticales.
- Ne s'empile pas.
- Choix de rembourrage : tissus, vinyles ou cuirs. Les modèles garnis d'un vinyle ou cuir peuvent présenter des piqûres sur les coussins d'assise ou de dossier, s'il y a lieu.

CARACTÉRISTIQUES EN OPTION

- Les finis bois offerts sont absolu (AAM), noir (BKM), cerisier (ACM), espresso (ECM), chêne foncé (EOM), bois fruitier (TFM), gris (HGM), miel (AHM), acajou (TMM), érable (AVM), Noce Biondo (NBM), Noce Grigio (NGM), Noce Leggero (NEM), Noce Medio (NMM), noyer moyen (MWM), noyer naturel (NLW), nuit (ASM), palissandre (SKM), noyer (TWM), crème WVC (WTM), blanc (WHM) et cerisier d'hiver (WCM). À préciser.

DESCRIPTION	CARACTÉRISTIQUES	MODÈLE	GRADES DE TEXTILE DE SÉRIE											
			1	2	3	4	5	6	7	8	9	10	11	12
 <p><b>Chaise d'appoint entièrement rembourrée</b>                      TFC : 1 V.   0,91 M                      Poids unitaire : 15 LB   6,8 KG                      Poids - boîte : 21 LB   9,53 KG                      Volume - boîte : 13.25 P³   0,37 M³</p>	Ne s'empile pas.  Caractéristiques ergonomiques : M, N	<b>8520T</b>	1078	1110	1137	1168	1219	1266	1313	1354	1405	1453	1518	1610
		<b>DIMENSIONS HORS TOUT</b> L P H	<b>DIMENSIONS DE L'ASSISE</b> L P H	<b>DIMENSIONS DU DOSSIER</b> L H										
		PO 22,75 MM 578	24 610 33 838	19,5 495 19 483 18 457	19,5 495 15 381									
		<b>RTA 00</b>	1 par boîte											
 <p><b>Fauteuil entièrement rembourré</b>                      TFC : 2,5 V.   2,29 M                      Poids unitaire : 16 LB   7,3 KG                      Poids - boîte : 22 LB   9,98 KG                      Volume - boîte : 13.25 P³   0,37 M³</p>	Ne s'empile pas.  Caractéristiques ergonomiques : M, N	<b>8521T</b>	1249	1329	1397	1474	1602	1719	1837	1939	2067	2187	2349	2579
		<b>DIMENSIONS HORS TOUT</b> L P H	<b>DIMENSIONS DE L'ASSISE</b> L P H	<b>DIMENSIONS DU DOSSIER</b> L H										
		PO 22,75 MM 578	24 610 33 838	19,5 495 19 483 18 457	19,5 495 15 381									
		<b>RTA 00</b>	1 par boîte											
 <p><b>Fauteuil à dossier à l'italienne</b>                      TFC : 1 V.   0,91 M                      Poids unitaire : 16 LB   7,3 KG                      Poids - boîte : 22 LB   9,98 KG                      Volume - boîte : 13.25 P³   0,37 M³</p>	Ne s'empile pas.  Caractéristiques ergonomiques : M, N	<b>8522T</b>	1356	1388	1415	1446	1497	1544	1591	1632	1683	1731	1796	1888
		<b>DIMENSIONS HORS TOUT</b> L P H	<b>DIMENSIONS DE L'ASSISE</b> L P H	<b>DIMENSIONS DU DOSSIER</b> L H										
		PO 22,75 MM 578	24 610 33 838	19,5 495 19 483 18 457	19,5 495 15 381									
		<b>RTA 00</b>	1 par boîte											
 <p><b>Fauteuil rembourré</b>                      TFC : 1 V.   0,91 M                      Poids unitaire : 16 LB   7,3 KG                      Poids - boîte : 22 LB   9,98 KG                      Volume - boîte : 13.25 P³   0,37 M³</p>	Ne s'empile pas.  Caractéristiques ergonomiques : M, N	<b>8525T</b>	1302	1334	1361	1392	1443	1490	1537	1578	1629	1677	1742	1834
		<b>DIMENSIONS HORS TOUT</b> L P H	<b>DIMENSIONS DE L'ASSISE</b> L P H	<b>DIMENSIONS DU DOSSIER</b> L H										
		PO 22,75 MM 578	24 610 33 838	19,5 495 19 483 18 457	19,5 495 15 381									
		<b>RTA 00</b>	1 par boîte											

DESCRIPTION	CARACTÉRISTIQUES	MODÈLE	GRADES DE TEXTILE DE SÉRIE													
			1	2	3	4	5	6	7	8	9	10	11	12		
 <p><b>Fauteuil à dossier à lattes verticales</b>                      TFC : 1 V.   0.91 M                      Poids unitaire : 16 LB   7.3 KG                      Poids - boîte : 22 LB   9.98 KG                      Volume - boîte : 13.25 P<sup>3</sup>   0.37 M<sup>3</sup></p>	Ne s'empile pas.  Caractéristiques ergonomiques : M, N	<b>8526T</b>	1349	1381	1408	1439	1490	1537	1584	1625	1676	1724	1789	1881		
		DIMENSIONS HORS TOUT			DIMENSIONS DE L'ASSISE			DIMENSIONS DU DOSSIER								
		L	P	H	L	P	H	L	H							
PO 22.75 MM 578	24 610	33 838	19.5 495	19 483	18 457	19.5 495	15 381									
		<b>RTA 00</b>	1 par boîte													



LITE



modèle 5940



modèle 5944



Accoudoirs en boucle fermée



modèle 5945





modèle 5951C





CARACTÉRISTIQUES DE SÉRIE

- Lite est une gamme de sièges modernes fortement inspirés du passé.
- Les accoudoirs de série en porte-à-faux ou en boucle fermée très robustes, fabriqués en nylon renforcé à la fibre de verre, sont offerts en noir uniquement.
- Les sièges présentent un bâti haut rendement et une suspension Sytex<sup>MC</sup> à sangles en polyester à haute résistance pour plus de confort.
- Le bâti des modèles à piétement en porte-à-faux est fabriqué en acier tubulaire d'épaisseur 12 de 1 po de diamètre.
- Les pieds avant des modèles à quatre pieds sont fabriqués en acier tubulaire de 1 po de diamètre; les pieds arrière sont faits d'acier tubulaire d'épaisseur 14 de 7/8 po de diamètre.
- Tous les modèles sont dotés de série de patins en polypropylène noir qui ne marquent pas (NM) et qui conviennent à la fois pour les planchers recouverts d'une moquette ou les planchers à revêtement dur.
- La capacité nominale active de tous les modèles est de 300 lb.
- Les sièges sur roulettes sont munis de série de roulettes (C82) à doubles galets pour planchers à moquette.
- Choix de rembourrage : tissus, vinyles ou cuirs. Les modèles garnis d'un vinyle ou cuir peuvent présenter des piqures sur les coussins d'assise ou de dossier, s'il y a lieu.

CARACTÉRISTIQUES EN OPTION

- Vingt-quatre teintes sont offertes pour le tissu maillé du dossier : rive (VU10), dune (VU11), soleil couchant (VU12), chocolat (VU13), pâturin arctique (VU14), ardoise (VU15), mascaret (VU16), lichen (VU17), rose rouge (VU18), noir franc (VU19), blanc (VU20), limette (VU21), chartreuse (VU23), mosaïque bleue (VU26), ciel (VU28), bleu primaire (VU32), tangerine (VU34), paprika (VU37), millet (VU40), chardonneret (VU43), tourterelle (VU55), argent (VU63), rose vif (VU65) et mitaine rouge (VU70). Veuillez préciser.
- Un choix de patins est offert pour les chaises à quatre pieds (modèles 5940, 5941, 5942, 5950, 5951 et 5952). Les patins doivent être choisis en fonction du revêtement de sol et l'état des lieux. Pour plus d'informations, se reporter à la rubrique des patins (page 357).
- Des patins à coussinet en feutre (FG) sont offerts pour les planchers à revêtement en vinyle, en liège ou stratifiés. À préciser. Ajouter 43 \$.
- Des patins à coussinet en caoutchouc (RG) sont offerts pour les planchers de bois, de pierre, de céramique ou à revêtement en vinyle ou stratifié. À préciser. Ajouter 43 \$.
- Pour des planchers à revêtement dur, commander des roulettes (C9R). Ajouter 21 \$.
- Pour le choix de finis du bâti, se reporter à la page 378. Un supplément s'applique sur les finis plaqués. (CHM) Chromé. Ajouter 68.  
(BCH) Chrome brossé. Ajouter 88 \$ pour les piétements à 4 pieds. Ajouter 102 \$ pour les piétements à 4 pieds sur roulettes. Ajouter 210 \$ pour les piétements en porte-à-faux.  
(SBR) Laiton satiné. Ajouter 186 \$ pour les piétements à 4 pieds. Ajouter 188 \$ pour les piétements à 4 pieds sur roulettes. Ajouter 316 \$ pour les piétements en porte-à-faux.  
(ACO) Cuivre ancien. Ajouter 186 \$ pour les piétements à 4 pieds. Ajouter 188 \$ pour les piétements à 4 pieds sur roulettes. Ajouter 316 \$ pour les piétements en porte-à-faux.

DESCRIPTION	CARACTÉRISTIQUES	MODÈLE	GRADES DE TEXTILE DE SÉRIE							
			Prix courant							
 <p><b>Chaise à quatre pieds</b> TFC : s.o. Poids unitaire : 20 LB   9.1 KG Poids - boîte : 28.5 LB   12.93 KG Volume - boîte : 15.5 PP<sup>3</sup>   0.43 M<sup>3</sup></p>		5940	650							
			DIMENSIONS HORS TOUT			DIMENSIONS DE L'ASSISE			DIMENSIONS DU DOSSIER	
			L	P	H	L	P	H	L	H
			PO 21.75	24.75	34.25	20	17	19	19	16
MM 552	629	870	508	432	483	483	406			
		RTA 00	1 par boîte							
 <p><b>Chaise à quatre pieds sur roulettes</b> TFC : s.o. Poids unitaire : 20 LB   9.1 KG Poids - boîte : 28.5 LB   12.93 KG Volume - boîte : 15.5 PP<sup>3</sup>   0.43 M<sup>3</sup></p>		5940C	735							
			DIMENSIONS HORS TOUT			DIMENSIONS DE L'ASSISE			DIMENSIONS DU DOSSIER	
			L	P	H	L	P	H	L	H
			PO 21.5	24.75	34.25	20	17	19	19	16
MM 546	629	870	508	432	483	483	406			
		RTA 00	1 par boîte							
 <p><b>Fauteuil à quatre pieds, acc. en porte-à-faux</b> TFC : s.o. Poids unitaire : 21 LB   9.5 KG Poids - boîte : 29.5 LB   13.38 KG Volume - boîte : 15.5 PP<sup>3</sup>   0.43 M<sup>3</sup></p>		5941	735							
			DIMENSIONS HORS TOUT			DIMENSIONS DE L'ASSISE			DIMENSIONS DU DOSSIER	
			L	P	H	L	P	H	L	H
			PO 24	25.5	34.25	20	17	19	19	16
MM 610	648	870	508	432	483	483	406			
		RTA 00	1 par boîte							

DESCRIPTION	CARACTÉRISTIQUES	MODÈLE	GRADES DE TEXTILE DE SÉRIE							
 <p><b>Fauteuil à quatre pieds, roulettes, acc. en porte-à-faux</b>                      TFC : s.o.                      Poids unitaire : 21 LB   9.5 KG                      Poids - boîte : 29.5 LB   13.38 KG                      Volume - boîte : 15.5 PP   0.43 M<sup>3</sup></p>		Prix courant								
		5941C	822							
					DIMENSIONS HORS TOUT		DIMENSIONS DE L'ASSISE		DIMENSIONS DU DOSSIER	
		PO	24	25.5	34.25	20	17	19	19	16
MM	610	648	870	508	432	483	483	406		
		RTA 00	1 par boîte							
 <p><b>Fauteuil à quatre pieds, acc. en boucle</b>                      TFC : s.o.                      Poids unitaire : 21 LB   9.5 KG                      Poids - boîte : 29.5 LB   13.38 KG                      Volume - boîte : 15.5 PP   0.43 M<sup>3</sup></p>		Prix courant								
		5942	735							
					DIMENSIONS HORS TOUT		DIMENSIONS DE L'ASSISE		DIMENSIONS DU DOSSIER	
		PO	23.75	25.5	34.25	20	17	19	19	16
MM	603	648	870	508	432	483	483	406		
		RTA 00	1 par boîte							
 <p><b>Fauteuil à quatre pieds, roulettes, acc. en boucle</b>                      TFC : s.o.                      Poids unitaire : 21 LB   9.5 KG                      Poids - boîte : 29.5 LB   13.38 KG                      Volume - boîte : 15.5 PP   0.43 M<sup>3</sup></p>		Prix courant								
		5942C	822							
					DIMENSIONS HORS TOUT		DIMENSIONS DE L'ASSISE		DIMENSIONS DU DOSSIER	
		PO	23.75	25.5	34.25	20	17	19	19	16
MM	603	648	870	508	432	483	483	406		
		RTA 00	1 par boîte							
 <p><b>Chaise, piétement en porte-à-faux</b>                      TFC : s.o.                      Poids unitaire : 21 LB   9.5 KG                      Poids - boîte : 29.5 LB   13.38 KG                      Volume - boîte : 15.5 PP   0.43 M<sup>3</sup></p>		Prix courant								
		5943	692							
					DIMENSIONS HORS TOUT		DIMENSIONS DE L'ASSISE		DIMENSIONS DU DOSSIER	
		PO	21.75	23.5	34.25	20	17	19	19	16
MM	552	597	870	508	432	483	483	406		
		RTA 00	1 par boîte							
 <p><b>Fauteuil, piétement et acc. en porte-à-faux</b>                      TFC : s.o.                      Poids unitaire : 27 LB   12.3 KG                      Poids - boîte : 35.5 LB   16.1 KG                      Volume - boîte : 15.5 PP   0.43 M<sup>3</sup></p>		Prix courant								
		5944	779							
					DIMENSIONS HORS TOUT		DIMENSIONS DE L'ASSISE		DIMENSIONS DU DOSSIER	
		PO	24	23.5	34.25	20	17	19	19	16
MM	610	597	870	508	432	483	483	406		
		RTA 00	1 par boîte							

DESCRIPTION CARACTÉRISTIQUES MODÈLE GRADES DE TEXTILE DE SÉRIE



Fauteuil, pié, en porte-à-faux, acc. en boucle

TFC : s.o.  
 Poids unitaire : 27 LB | 12.3 KG  
 Poids - boîte : 35.5 LB | 16.1 KG  
 Volume - boîte : 15.5 PP³ | 0.43 M³

Prix courant							
5945	779						
DIMENSIONS HORS TOUT			DIMENSIONS DE L'ASSISE			DIMENSIONS DU DOSSIER	
L	P	H	L	P	H	L	H
PO 23.75	23.5	34.25	20	17	19	19	16
MM 603	597	870	508	432	483	483	406
RTA 00		1 par boîte					



Chaise rembourrée à quatre pieds

TFC : 1.5 V | 1.37 M  
 Poids unitaire : 20 LB | 9.1 KG  
 Poids - boîte : 28.5 LB | 12.93 KG  
 Volume - boîte : 15.5 PP³ | 0.43 M³

Prix courant												
5950	532	580	621	667	744	814	885	946	1023	1095	1192	1330
DIMENSIONS HORS TOUT			DIMENSIONS DE L'ASSISE			DIMENSIONS DU DOSSIER						
L	P	H	L	P	H	L	H					
PO 21.75	24.75	34.25	20	17	19	19	16					
MM 552	629	870	508	432	483	483	406					
RTA 00		1 par boîte										



Chaise rembourrée à quatre pieds sur roulettes

TFC : 1.5 V | 1.37 M  
 Poids unitaire : 20 LB | 9.1 KG  
 Poids - boîte : 28.5 LB | 12.93 KG  
 Volume - boîte : 15.5 PP³ | 0.43 M³

Prix courant												
5950C	620	668	709	755	832	902	973	1034	1111	1183	1280	1418
DIMENSIONS HORS TOUT			DIMENSIONS DE L'ASSISE			DIMENSIONS DU DOSSIER						
L	P	H	L	P	H	L	H					
PO 21.5	24.75	34.25	20	17	19	19	16					
MM 546	629	870	508	432	483	483	406					
RTA 00		1 par boîte										



Fauteuil rembourré à quatre pieds, acc. en porte-à-faux

TFC : 1.5 V | 1.37 M  
 Poids unitaire : 21 LB | 9.5 KG  
 Poids - boîte : 29.5 LB | 13.38 KG  
 Volume - boîte : 15.5 PP³ | 0.43 M³





Prix courant												
5951	620	668	709	755	832	902	973	1034	1111	1183	1280	1418
DIMENSIONS HORS TOUT			DIMENSIONS DE L'ASSISE			DIMENSIONS DU DOSSIER						
L	P	H	L	P	H	L	H					
PO 24	25.5	34.25	20	17	19	19	16					
MM 610	648	870	508	432	483	483	406					
RTA 00		1 par boîte										



Fauteuil remb. à quatre pieds, roulettes, acc. en porte-à-faux

TFC : 1.5 V | 1.37 M  
 Poids unitaire : 21 LB | 9.5 KG  
 Poids - boîte : 29.5 LB | 13.38 KG  
 Volume - boîte : 15.5 PP³ | 0.43 M³

Prix courant												
5951C	707	755	796	842	919	989	1060	1121	1198	1270	1367	1505
DIMENSIONS HORS TOUT			DIMENSIONS DE L'ASSISE			DIMENSIONS DU DOSSIER						
L	P	H	L	P	H	L	H					
PO 24	25.5	34.25	20	17	19	19	16					
MM 610	648	870	508	432	483	483	406					
RTA 00		1 par boîte										

DESCRIPTION	CARACTÉRISTIQUES	MODÈLE	GRADES DE TEXTILE DE SÉRIE											
			1	2	3	4	5	6	7	8	9	10	11	12
 <p><b>Fauteuil rembourré à quatre pieds, acc. en boucle</b>                      TFC : 1.5 V.   1.37 M                      Poids unitaire : 21 LB   9.5 KG                      Poids - boîte : 29.5 LB   13.38 KG                      Volume - boîte : 15.5 PP   0.43 M<sup>3</sup></p>		<b>5952</b>	620	668	709	755	832	902	973	1034	1111	1183	1280	1418
			<b>DIMENSIONS HORS TOUT</b>			<b>DIMENSIONS DE L'ASSISE</b>			<b>DIMENSIONS DU DOSSIER</b>					
			<b>L</b>	<b>P</b>	<b>H</b>	<b>L</b>	<b>P</b>	<b>H</b>	<b>L</b>		<b>H</b>			
			PO 23.75	25.5	34.25	20	17	19	19		16			
			MM 603	648	870	508	432	483	483		406			
		<b>RTA 00</b>	1 par boîte											
 <p><b>Fauteuil rembourré à quatre pieds, roulettes, acc. en boucle</b>                      TFC : 1.5 V.   1.37 M                      Poids unitaire : 21 LB   9.5 KG                      Poids - boîte : 29.5 LB   13.38 KG                      Volume - boîte : 15.5 PP   0.43 M<sup>3</sup></p>		<b>5952C</b>	707	755	796	842	919	989	1060	1121	1198	1270	1367	1505
			<b>DIMENSIONS HORS TOUT</b>			<b>DIMENSIONS DE L'ASSISE</b>			<b>DIMENSIONS DU DOSSIER</b>					
			<b>L</b>	<b>P</b>	<b>H</b>	<b>L</b>	<b>P</b>	<b>H</b>	<b>L</b>		<b>H</b>			
			PO 23.75	25.5	34.25	20	17	19	19		16			
			MM 603	648	870	508	432	483	483		406			
		<b>RTA 00</b>	1 par boîte											
 <p><b>Chaise rembourrée à piétement en porte-à-faux</b>                      TFC : 1.5 V.   1.37 M                      Poids unitaire : 21 LB   9.5 KG                      Poids - boîte : 29.5 LB   13.38 KG                      Volume - boîte : 15.5 PP   0.43 M<sup>3</sup></p>		<b>5953</b>	576	624	665	711	788	858	929	990	1067	1139	1236	1374
			<b>DIMENSIONS HORS TOUT</b>			<b>DIMENSIONS DE L'ASSISE</b>			<b>DIMENSIONS DU DOSSIER</b>					
			<b>L</b>	<b>P</b>	<b>H</b>	<b>L</b>	<b>P</b>	<b>H</b>	<b>L</b>		<b>H</b>			
			PO 21.75	23.5	34.25	20	17	19	19		16			
			MM 552	597	870	508	432	483	483		406			
		<b>RTA 00</b>	1 par boîte											
 <p><b>Fauteuil rembourré, piétement en porte-à-faux, acc. en boucle</b>                      TFC : 1.5 V.   1.37 M                      Poids unitaire : 27 LB   12.3 KG                      Poids - boîte : 35.5 LB   16.1 KG                      Volume - boîte : 15.5 PP   0.43 M<sup>3</sup></p>		<b>5954</b>	664	712	753	799	876	946	1017	1078	1155	1227	1324	1462
			<b>DIMENSIONS HORS TOUT</b>			<b>DIMENSIONS DE L'ASSISE</b>			<b>DIMENSIONS DU DOSSIER</b>					
			<b>L</b>	<b>P</b>	<b>H</b>	<b>L</b>	<b>P</b>	<b>H</b>	<b>L</b>		<b>H</b>			
			PO 24	23.5	34.25	20	17	19	19		16			
			MM 610	597	870	508	432	483	483		406			
		<b>RTA 00</b>	1 par boîte											
 <p><b>Fauteuil rembourré, piétement en porte-à-faux, acc. en boucle</b>                      TFC : 1.5 V.   1.37 M                      Poids unitaire : 27 LB   12.3 KG                      Poids - boîte : 35.5 LB   16.1 KG                      Volume - boîte : 15.5 PP   0.43 M<sup>3</sup></p>		<b>5955</b>	664	712	753	799	876	946	1017	1078	1155	1227	1324	1462
			<b>DIMENSIONS HORS TOUT</b>			<b>DIMENSIONS DE L'ASSISE</b>			<b>DIMENSIONS DU DOSSIER</b>					
			<b>L</b>	<b>P</b>	<b>H</b>	<b>L</b>	<b>P</b>	<b>H</b>	<b>L</b>		<b>H</b>			
			PO 23.75	23.5	34.25	20	17	19	19		16			
			MM 603	597	870	508	432	483	483		406			
		<b>RTA 00</b>	1 par boîte											

LOCUST



modèle 2121

CARACTÉRISTIQUES DE SÉRIE

- Des sièges populaires pour l'aire d'accueil ou la salle de travail.
- On peut empiler jusqu'à six sièges sur le chariot FP15.
- Le patin de série est un patin en polypropylène noir durable.
- Les sièges présentent un bâti protégé-mur.
- Les accoudoirs sont dotés de série de manchons en uréthane noir durable et doux au toucher.
- Choix de rembourrage : tissus ou vinyles uniquement. Les modèles garnis d'un vinyle peuvent présenter des piqûres sur les coussins d'assise ou de dossier, s'il y a lieu.

CARACTÉRISTIQUES EN OPTION

- Le bâti est offert dans un fini texturé Sandtex : noir (TBL), chromé (CHM), ombre (TSH) ou tungstène (TTU). Sans supplément.
- Un choix de patins est offert. Les patins doivent être choisis en fonction du revêtement de sol et l'état des lieux. Pour plus d'informations, se reporter à la rubrique des patins (page 357).
- Des patins à coussinet en feutre (FG) sont offerts pour les planchers à revêtement en vinyle, en liège ou stratifiés. À préciser. Ajouter 43 \$.
- Des patins à coussinet en caoutchouc (RG) sont offerts pour les planchers à revêtement en vinyle, en liège ou à revêtement en vinyle ou stratifié. À préciser. Ajouter 43 \$.
- Des patins coussinés en acier (B) sont offerts pour tous les modèles. Les patins ajoutent 0,5 po à la hauteur du siège. Veuillez préciser. Ajouter 17 \$.

DESCRIPTION	CARACTÉRISTIQUES	MODÈLE	GRADES DE TEXTILE DE SÉRIE											
			1	2	3	4	5	6	7	8	9	10	11	12



Fauteuil empilable

TFC : 1 V. | 0.91 M  
 Poids unitaire : 15 LB | 6.8 KG  
 Poids - boîte : 17.67 LB | 8.01 KG  
 Volume - boîte : 13.75 P<sup>3</sup> | 0.38 M<sup>3</sup>

Empilage - jusqu'à 6 sièges au sol ou sur le chariot.

2121	350	382	409	440	491	538	585	626	677	725	790	882
------	-----	-----	-----	-----	-----	-----	-----	-----	-----	-----	-----	-----

	DIMENSIONS HORS TOUT			DIMENSIONS DE L'ASSISE			DIMENSIONS DU DOSSIER				
	L	P	H	L	P	H	L	H			
PO	23	22	32	19	18	18	19	14			
MM	584	559	813	483	457	457	483	356			
			RTA 00						3 par boîte (prix et caractéristiques pour un siège uniquement)		



Chaise empilable

TFC : 1 V. | 0.91 M  
 Poids unitaire : 12 LB | 5.5 KG  
 Poids - boîte : 14.67 LB | 6.65 KG  
 Volume - boîte : 13.75 P<sup>3</sup> | 0.38 M<sup>3</sup>

Empilage - jusqu'à 6 sièges au sol ou sur le chariot.

2122	254	286	313	344	395	442	489	530	581	629	694	786
------	-----	-----	-----	-----	-----	-----	-----	-----	-----	-----	-----	-----

	DIMENSIONS HORS TOUT			DIMENSIONS DE L'ASSISE			DIMENSIONS DU DOSSIER				
	L	P	H	L	P	H	L	H			
PO	20	22	32	19	18	18	19	14			
MM	508	559	813	483	457	457	483	356			
			RTA 00						3 par boîte (prix et caractéristiques pour un siège uniquement)		

Prix courant	
FP15	176



Chariot

TFC : s.o.  
 Poids unitaire : 6.5 LB | 2.94 KG  
 Poids - boîte : 6.5 LB | 2.95 KG  
 Volume - boîte : 1.5 P<sup>3</sup> | 0.04 M<sup>3</sup>

	DIMENSIONS HORS TOUT			DIMENSIONS DE L'ASSISE			DIMENSIONS DU DOSSIER				
	L	P	H	L	P	H	L	H			
PO	20.25	21.5	3.75	-	-	-	-	-			
MM	514	546	95	-	-	-	-	-			
			RTA 00						1 par boîte		

Prix courant	
2131	6

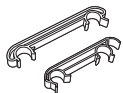

Brides de jumelage encliquetables - jeu de 2

TFC : s.o.  
 Poids unitaire : 0.07 LB | s.o. KG  
 Poids - boîte : 0.59 LB | 0.27 KG  
 Volume - boîte : 1 P<sup>3</sup> | 0.02 M<sup>3</sup>

	DIMENSIONS HORS TOUT			DIMENSIONS DE L'ASSISE			DIMENSIONS DU DOSSIER				
	L	P	H	L	P	H	L	H			
PO	0.87	7.75	1.5	-	-	-	-	-			
MM	22	197	38	-	-	-	-	-			
			RTA 00						Prix est pour le jeu, caractéristiques pour une bride uniquement		

## MARCHE



modèle 8624 (BCH)





modèle 8621 (CHM)





## CARACTÉRISTIQUES DE SÉRIE

- Une gamme de sièges en bois d'un attrait contemporain.
- Les pieds sont offerts de série dans un fini noir et munis de patins noir qui ne marquent pas.
- Ces sièges ne s'empilent pas.
- Choix de rembourrage : tissus, vinyles ou cuirs. Les modèles garnis d'un vinyle ou cuir peuvent présenter des piqûres sur les coussins d'assise ou de dossier, s'il y a lieu.

## CARACTÉRISTIQUES EN OPTION

- Les dossiers en bois sont offerts dans les finis bois suivants, soit absolu (AAM), noir (BKM), cerisier (ACM), chêne foncé (EOM), espresso (ECM), bois fruitier (TFM), gris (HGM), miel (AHM), acajou (TMM), érable (AVM), Noce Biondo (NBM), Noce Grigio (NGM), Noce Leggero (NEM), Noce Medio (NMM), noyer moyen (MWM), nuit (ASM), palissandre (SKM), noyer (TWM), crème WC (WTM), blanc (WHM) et cerisier d'hiver (WCM). À préciser.
- Les finis suivants sont offerts en option pour les pieds des sièges et des tabourets : (TTU) Tungstène. Sans supplément. (CHM) Chromé. Ajouter 59 \$.
- (BCH) Chrome brossé. Ajouter 59 \$.

DESCRIPTION	CARACTÉRISTIQUES	MODÈLE	GRADES DE TEXTILE DE SÉRIE													
			1	2	3	4	5	6	7	8	9	10	11	12		
 <p><b>Siège d'appoint, dossier ouvert en bois</b> TFC : 1 V.   0,91 M Poids unitaire : 20 LB   9,1 KG Poids - boîte : 27 LB   12,25 KG Volume - boîte : 11,25 P<sup>3</sup>   0,31 M<sup>3</sup></p> <p>Ne s'empile pas.</p>		8621	830	862	889	920	971	1018	1065	1106	1157	1205	1270	1362		
			<b>DIMENSIONS HORS TOUT</b>			<b>DIMENSIONS DE L'ASSISE</b>			<b>DIMENSIONS DU DOSSIER</b>							
			L	P	H	L	P	H	L	H						
			PO MM	20 508	21 533	31.5 800	19 483	16.5 419	19 483	19 483	12.5 318					
			<b>RTA 00</b>	1 par boîte												
 <p><b>Siège d'appoint, dossier plein en bois, rembourré</b> TFC : 2,25 V.   2,06 M Poids unitaire : 20 LB   9,1 KG Poids - boîte : 27 LB   12,25 KG Volume - boîte : 11,25 P<sup>3</sup>   0,31 M<sup>3</sup></p> <p>Ne s'empile pas.</p>		8622	881	953	1014	1084	1198	1304	1410	1502	1617	1725	1871	2078		
			<b>DIMENSIONS HORS TOUT</b>			<b>DIMENSIONS DE L'ASSISE</b>			<b>DIMENSIONS DU DOSSIER</b>							
			L	P	H	L	P	H	L	H						
			PO MM	20 508	21 533	31.5 800	19 483	16.5 419	19 483	19 483	12.5 318					
			<b>RTA 00</b>	1 par boîte												
 <p><b>Siège d'appoint, dossier plein en bois</b> TFC : 1 V.   0,91 M Poids unitaire : 20 LB   9,1 KG Poids - boîte : 27 LB   12,25 KG Volume - boîte : 11,25 P<sup>3</sup>   0,31 M<sup>3</sup></p> <p>Ne s'empile pas.</p>		8624	830	862	889	920	971	1018	1065	1106	1157	1205	1270	1362		
			<b>DIMENSIONS HORS TOUT</b>			<b>DIMENSIONS DE L'ASSISE</b>			<b>DIMENSIONS DU DOSSIER</b>							
			L	P	H	L	P	H	L	H						
			PO MM	20 508	21 533	31.5 800	19 483	16.5 419	19 483	19 483	12.5 318					
			<b>RTA 00</b>	1 par boîte												
 <p><b>Tabouret de comptoir, dossier ouvert en bois</b> TFC : 1 V.   0,91 M Poids unitaire : 25 LB   11,4 KG Poids - boîte : 32 LB   14,51 KG Volume - boîte : 13 P<sup>3</sup>   0,36 M<sup>3</sup></p> <p>Ne s'empile pas.</p>		8621S26	1106	1138	1165	1196	1247	1294	1341	1382	1433	1481	1546	1638		
			<b>DIMENSIONS HORS TOUT</b>			<b>DIMENSIONS DE L'ASSISE</b>			<b>DIMENSIONS DU DOSSIER</b>							
			L	P	H	L	P	H	L	H						
			PO MM	20 508	21 533	38.5 978	19 483	16.5 419	26 660	19 483	12.5 318					
			<b>RTA 00</b>	1 par boîte												
 <p><b>Tabouret de comptoir, dossier plein en bois, rembourré</b> TFC : 2,25 V.   2,06 M Poids unitaire : 25 LB   11,4 KG Poids - boîte : 32 LB   14,51 KG Volume - boîte : 13 P<sup>3</sup>   0,36 M<sup>3</sup></p> <p>Ne s'empile pas.</p>		8622S26	1154	1226	1287	1357	1471	1577	1683	1775	1890	1998	2144	2351		
			<b>DIMENSIONS HORS TOUT</b>			<b>DIMENSIONS DE L'ASSISE</b>			<b>DIMENSIONS DU DOSSIER</b>							
			L	P	H	L	P	H	L	H						
			PO MM	20 508	21 533	38.5 978	19 483	16.5 419	26 660	19 483	12.5 318					
			<b>RTA 00</b>	1 par boîte												

DESCRIPTION	CARACTÉRISTIQUES	MODÈLE	GRADES DE TEXTILE DE SÉRIE											
			1	2	3	4	5	6	7	8	9	10	11	12
 <p><b>Tabouret de comptoir, dossier plein en bois</b>                      TFC : 1 V.   0.91 M                      Poids unitaire : 25 LB   11.4 KG                      Poids - boîte : 32 LB   14.51 KG                      Volume - boîte : 13 P<sup>3</sup>   0.36 M<sup>3</sup></p>	Ne s'empile pas.	<b>8624S26</b>	1106	1138	1165	1196	1247	1294	1341	1382	1433	1481	1546	1638
		<b>DIMENSIONS HORS TOUT</b>			<b>DIMENSIONS DE L'ASSISE</b>			<b>DIMENSIONS DU DOSSIER</b>						
		<b>L</b>	<b>P</b>	<b>H</b>	<b>L</b>	<b>P</b>	<b>H</b>	<b>L</b>	<b>H</b>					
		PO 20 MM 508	21 533	38.5 978	19 483	16.5 419	26 660	19 483	12.5 318					
		<b>RTA 00</b>	1 par boîte											
 <p><b>Tabouret de bar, dossier ouvert en bois</b>                      TFC : 1 V.   0.91 M                      Poids unitaire : 30 LB   13.6 KG                      Poids - boîte : 38 LB   17.24 KG                      Volume - boîte : 14 P<sup>3</sup>   0.39 M<sup>3</sup></p>	Ne s'empile pas.	<b>8621S30</b>	1106	1138	1165	1196	1247	1294	1341	1382	1433	1481	1546	1638
		<b>DIMENSIONS HORS TOUT</b>			<b>DIMENSIONS DE L'ASSISE</b>			<b>DIMENSIONS DU DOSSIER</b>						
		<b>L</b>	<b>P</b>	<b>H</b>	<b>L</b>	<b>P</b>	<b>H</b>	<b>L</b>	<b>H</b>					
		PO 20 MM 508	21 533	42.5 1080	19 483	16.5 419	30 762	19 483	12.5 318					
		<b>RTA 00</b>	1 par boîte											
 <p><b>Tabouret de bar, dossier plein en bois, rembourré</b>                      TFC : 2.25 V.   2.06 M                      Poids unitaire : 30 LB   13.6 KG                      Poids - boîte : 38 LB   17.24 KG                      Volume - boîte : 14 P<sup>3</sup>   0.39 M<sup>3</sup></p>	Ne s'empile pas.	<b>8622S30</b>	1154	1226	1287	1357	1471	1577	1683	1775	1890	1998	2144	2351
		<b>DIMENSIONS HORS TOUT</b>			<b>DIMENSIONS DE L'ASSISE</b>			<b>DIMENSIONS DU DOSSIER</b>						
		<b>L</b>	<b>P</b>	<b>H</b>	<b>L</b>	<b>P</b>	<b>H</b>	<b>L</b>	<b>H</b>					
		PO 20 MM 508	21 533	42.5 1080	19 483	16.5 419	30 762	19 483	12.5 318					
		<b>RTA 00</b>	1 par boîte											
 <p><b>Tabouret de bar, dossier plein en bois</b>                      TFC : 1 V.   0.91 M                      Poids unitaire : 30 LB   13.6 KG                      Poids - boîte : 38 LB   17.24 KG                      Volume - boîte : 14 P<sup>3</sup>   0.39 M<sup>3</sup></p>	Ne s'empile pas.	<b>8624S30</b>	1106	1138	1165	1196	1247	1294	1341	1382	1433	1481	1546	1638
		<b>DIMENSIONS HORS TOUT</b>			<b>DIMENSIONS DE L'ASSISE</b>			<b>DIMENSIONS DU DOSSIER</b>						
		<b>L</b>	<b>P</b>	<b>H</b>	<b>L</b>	<b>P</b>	<b>H</b>	<b>L</b>	<b>H</b>					
		PO 20 MM 508	21 533	42.5 1080	19 483	16.5 419	30 762	19 483	12.5 318					
		<b>RTA 00</b>	1 par boîte											

## MAYNE



modèle 8335T





modèle 8336T

### CARACTÉRISTIQUES DE SÉRIE

- Un style classique, des détails raffinés et une valeur sûre, voilà ce qui distingue la gamme de sièges d'appoint Mayne.
- Le bâti est fabriqué en hêtre.
- Les pieds sont munis de série de patins blancs qui ne marquent pas et qui conviennent pour les planchers à moquette et à revêtement dur.
- Deux styles sont offerts pour le dossier, soit rembourré et à lattes verticales.
- Ne s'empile pas.
- Choix de rembourrage : tissus, vinyles ou cuirs. Les modèles garnis d'un vinyle ou cuir peuvent présenter des piqûres sur les coussins d'assise ou de dossier, s'il y a lieu.

### CARACTÉRISTIQUES EN OPTION

- Les finis bois offerts sont absolu (AAM), noir (BKM), cerisier (ACM), espresso (ECM), chêne foncé (EOM), bois fruitier (TFM), gris (HGM), miel (AHM), acajou (TMM), érable (AVM), Noce Biondo (NBM), Noce Grigio (NGM), Noce Leggero (NEM), Noce Medio (NMM), noyer moyen (MWM), noyer naturel (NLW), nuit (ASM), palissandre (SKM), noyer (TWM), crème WVC (WTM), blanc (WHM) et cerisier d'hiver (WCM). À préciser.

DESCRIPTION	CARACTÉRISTIQUES	MODÈLE	GRADES DE TEXTILE DE SÉRIE												
			1	2	3	4	5	6	7	8	9	10	11	12	
 <p><b>Fauteuil rembourré</b> TFC : 1 V.   0.91 M Poids unitaire : 21 LB   9.5 KG Poids - boîte : 27 LB   12.25 KG Volume - boîte : 13.25 P<sup>3</sup>   0.37 M<sup>3</sup></p>	<p>Ne s'empile pas.</p> <p>Caractéristiques ergonomiques : M, N</p>	<b>8335T</b>	1129	1161	1188	1219	1270	1317	1364	1405	1456	1504	1569	1661	
		<p><b>DIMENSIONS HORS TOUT</b></p> <p>L P H</p>			<p><b>DIMENSIONS DE L'ASSISE</b></p> <p>L P H</p>			<p><b>DIMENSIONS DU DOSSIER</b></p> <p>L H</p>							
		PO 23	24.5	33	20.5	18	18.5	19	14						
		MM 584	622	838	521	457	470	483	356						
		<p><b>RTA 00</b></p>	<p>message</p>	1 par boîte											
 <p><b>Fauteuil à dossier à lattes verticales</b> TFC : 1 V.   0.91 M Poids unitaire : 19 LB   8.6 KG Poids - boîte : 25 LB   11.34 KG Volume - boîte : 13.25 P<sup>3</sup>   0.37 M<sup>3</sup></p>	<p>Ne s'empile pas.</p> <p>Caractéristiques ergonomiques : M, N</p>	<b>8336T</b>	1107	1139	1166	1197	1248	1295	1342	1383	1434	1482	1547	1639	
		<p><b>DIMENSIONS HORS TOUT</b></p> <p>L P H</p>			<p><b>DIMENSIONS DE L'ASSISE</b></p> <p>L P H</p>			<p><b>DIMENSIONS DU DOSSIER</b></p> <p>L H</p>							
		PO 23	24.5	33	20.5	18	18.5	19	14						
		MM 584	622	838	521	457	470	483	356						
		<p><b>RTA 00</b></p>	<p>message</p>	1 par boîte											



## MODA



modèle 6961

## Sièges empilables Moda



Se reporter à la page 165 pour les sièges empilables.

## CARACTÉRISTIQUES DE SÉRIE

- Siège haut de gamme d'une polyvalence sans pareille, le Moda deviendra vite un incontournable pour la salle de conférence ou de formation, les espaces intimes ou encore la zone de travail collaboratif. Il se révélera même idéal pour les tâches ponctuelles de courte durée. Un vrai classique.
- Les sièges sont moulés d'une seule pièce et sont offerts dans un fini nocturne (**BLK**), stratus (**IVC**) ou ombre (**SHW**).
- La coquille repose sur un bâti en aluminium poli doté de quatre pieds en acier chromé durable.
- Des patins en nylon (**N1**) sont de série et conviennent pour les planchers à moquette, à revêtement en caoutchouc ou en béton.
- Choix de rembourrage : tissus, vinyles ou cuirs. Les modèles garnis d'un vinyle ou cuir peuvent présenter des piqûres sur les coussins d'assise ou de dossier, s'il y a lieu.

## CARACTÉRISTIQUES EN OPTION



- Tous les modèles peuvent être dotés de manchons en uréthane noir, en plastique (noir, gris vitreux ou blanc) ou en imitation de bois (noix cendrée, ébène ou noyer) en option.
- Les manchons du modèle 6961 peuvent aussi être garnis d'un textile, vinyle ou cuir agencé.
- Des patins pivotants réglables (**SL**) sont offerts pour les planchers irréguliers. À préciser.
- Des patins à coussinet en feutre (**FG**) sont offerts pour les planchers à revêtement en vinyle, en liège ou stratifiés. À préciser. Ajouter 17 \$.
- Des patins à coussinet en caoutchouc (**RG**) sont offerts pour les planchers de bois, de pierre, de céramique ou à revêtement en vinyle ou stratifié. À préciser. Ajouter 17 \$.

Ajouter les codes d'options dans l'ordre suivant :

- **Numéro de modèle**  
**6960** Fauteuil  
**6961** Fauteuil, assise rembourrée
- **Textile**  
Préciser le code pour l'assise (modèle 6961 uniquement).
- **Fini - coquille** (sans supplément)  
**(BLK)** Nocturne  
**(IVC)** Stratus  
**(SHW)** Ombre
- **Fini - manchons**  
**(NC)** Sans manchons.  
**(GC)** Plastique gris vitreux. Ajouter 24 \$  
**(H3)** Plastique noir. Ajouter 24 \$.  
**(H4)** Plastique blanc. Ajouter 24 \$.  
**(SS)** Uréthane noir. Ajouter 47 \$.  
**(BT)** Plastique imitation noix cendrée. Ajouter 96 \$.  
**(EB)** Plastique imitation ébène. Ajouter 96 \$.  
**(WU)** Plastique imitation noyer. Ajouter 96 \$.  
**(UP)** Rembourrés (agencés à l'assise, modèle 6961 uniquement). Ajouter 54 \$.
- **Fini - pieds**  
**(CHM)** Chromé. Sans supplément.  
**(TBL)** Noir. Ajouter 72 \$  
**(TTU)** Tungstène. Ajouter 72 \$  
**(BT)** Imitation noix cendrée. Ajouter 149 \$.  
**(EB)** Imitation ébène. Ajouter 149 \$.  
**(WU)** Imitation noyer. Ajouter 149 \$.
- **Style de patins** (sans supplément)  
**(ST)** Fixes.  
**(SL)** Pivotant réglable.
- **Type de patins**  
**(N1)** Nylon de série. Sans supplément.  
**(FG)** Feutre. Ajouter 17 \$.  
**(RG)** Caoutchouc. Ajouter 17 \$.

## EXEMPLE D'UN CODE POUR LA COMMANDE D'UN SIÈGE À QUATRE PIEDS MODA :

6961	-HD05	-IVC	-NC	-CHM	-ST	-N1
modèle	textile	coquille	manchons	pieds	style de patins	type de patins

DESCRIPTION	CARACTÉRISTIQUES	MODÈLE	GRADES DE TEXTILE DE SÉRIE											
 <p><b>Fauteuil à quatre pieds</b> TFC : s.o. Poids unitaire : 16 LB   7.3 KG Poids - boîte : 25 LB   11.34 KG Volume - boîte : 17.5 PP³   0.49 M³</p>	Assise et dossier en polypropylène.	Prix courant												
		<b>6960</b>	690											
 <p><b>Fauteuil à quatre pieds</b> TFC : 0.75 V.   0.69 M Poids unitaire : 19 LB   8.6 KG Poids - boîte : 28 LB   12.7 KG Volume - boîte : 17.5 PP³   0.49 M³</p>	Assise rembourrée et dossier en polypropylène.	DIMENSIONS HORS TOUT			DIMENSIONS DE L'ASSISE			DIMENSIONS DU DOSSIER						
		PO	25	25	31	20.5	18	16	20	15				
	MM	635	635	787	521	457	406	508	381					
		<b>RTA 00</b>	1 par boîte											
			1	2	3	4	5	6	7	8	9	10	11	12
		<b>6961</b>	812	836	856	880	918	953	988	1019	1057	1093	1142	1211
		DIMENSIONS HORS TOUT			DIMENSIONS DE L'ASSISE			DIMENSIONS DU DOSSIER						
		PO	25	25	31	20.5	18	16.5	20	14.5				
		MM	635	635	787	521	457	419	508	368				
		<b>RTA 00</b>	1 par boîte											

## MODA



modèle 6962

### Sièges à quatre pieds Moda



Se reporter à la page 164 pour les sièges à quatre pieds.

### CARACTÉRISTIQUES DE SÉRIE

- Siège haut de gamme d'une polyvalence sans pareille, le Moda deviendra vite un incontournable pour la salle de conférence ou de formation, les espaces intimes ou encore la zone de travail collaboratif. Il se révélera même idéal pour les tâches ponctuelles de courte durée. Un vrai classique.
- Les sièges sont moulés d'une seule pièce et sont offerts dans un fini nocturne (**BLK**), stratus (**IVC**) ou ombre (**SHW**).
- La coquille repose sur un piétement en tiges d'acier plein de 0,5 po de diamètre offert exclusivement dans un fini chromé durable. L'absence de traverses permet le libre mouvement des pieds et des jambes.
- Les sièges peuvent être jumelés à l'aide des brides de jumelage 6970, laissant un espace de 0,25 po entre les sièges.
- Des patins en nylon (**N1**) agencés à la couleur de la coquille sont de série et conviennent pour les planchers à moquette, à revêtement en caoutchouc ou en béton.
- Choix de rembourrage : tissus, vinyles ou cuirs. Les modèles garnis d'un vinyle ou cuir peuvent présenter des piqûres sur les coussins d'assise ou de dossier, s'il y a lieu.

Ajouter les codes d'options dans l'ordre suivant :



- **Numéro de modèle**  
**6962** Fauteuil  
**6963** Fauteuil, assise rembourrée
- **Textile**  
Préciser le code pour l'assise (modèle 6963 uniquement)
- **Fini - coquille** (sans supplément)  
**(BLK)** Nocturne  
**(IVC)** Stratus  
**(SHW)** Ombre
- **Patins**  
**(N1)** Nylon de série. Sans supplément.  
**(FG)** Feutre. Ajouter 17 \$.  
**(RG)** Caoutchouc. Ajouter 17 \$.
- **Fini - manchons**  
**(NC)** Sans manchons.  
**(SS)** Uréthane noir. Ajouter 47 \$.  
**(GC)** Plastique gris vitreux. Ajouter 24 \$  
**(H3)** Plastique noir. Ajouter 24 \$.  
**(H4)** Plastique blanc. Ajouter 24 \$.  
**(UP)** Rembourrés (agencés à l'assise, modèle 6963 uniquement). Ajouter 54 \$.

### CARACTÉRISTIQUES EN OPTION

- Tous les modèles peuvent être dotés de manchons en uréthane noir ou en plastique noir, gris vitreux ou blanc en option.
- Les manchons du modèle 6963 peuvent aussi être garnis d'un textile, vinyle ou cuir agencé.
- Des patins à coussinet en feutre (**FG**) sont offerts pour les planchers à revêtement en vinyle, en liège ou stratifiés. À préciser. Ajouter 17 \$.
- Des patins à coussinet en caoutchouc (**RG**) sont offerts pour les planchers de bois, de pierre, de céramique ou à revêtement en vinyle ou stratifié. À préciser. Ajouter 17 \$.

### EXEMPLE D'UN CODE POUR LA COMMANDE D'UN SIÈGE EMPILABLE MODA :

6963	-HD05	-IVC	-N1	-NC
modèle	textile	coquille	patins	manchons

DESCRIPTION	CARACTÉRISTIQUES	MODÈLE	GRADES DE TEXTILE DE SÉRIE														
			Prix courant														
 <p><b>Fauteuil à piétement monobloc</b> TFC : s.o. Poids unitaire : 16 LB   7,3 KG Poids - boîte : 20,5 LB   9,3 KG Volume - boîte : 17,5 PP<sup>3</sup>   0,49 M<sup>3</sup></p>	Assise et dossier en polypropylène.  Empilage - jusqu'à 5 sièges au sol. Empilage - jusqu'à 14 sièges sur le chariot.	<b>6962</b>	596														
		<b>DIMENSIONS HORS TOUT</b>			<b>DIMENSIONS DE L'ASSISE</b>			<b>DIMENSIONS DU DOSSIER</b>									
		L	P	H	L	P	H	L	H	L	H	L	H				
		PO	25	25	31	20,5	18	16	20	15	MM	635	635	787	521	457	406
		<b>RTA 00</b>	2 par boîte (prix et caractéristiques pour un siège uniquement)														
 <p><b>Fauteuil à piétement monobloc</b> TFC : 0,75 V.   0,69 M Poids unitaire : 19 LB   8,6 KG Poids - boîte : 23,5 LB   10,66 KG Volume - boîte : 17,5 PP<sup>3</sup>   0,49 M<sup>3</sup></p>	Assise rembourrée et dossier en polypropylène.  Empilage - jusqu'à 4 sièges au sol. Empilage - jusqu'à 8 sièges sur le chariot.	<b>6963</b>	1	2	3	4	5	6	7	8	9	10	11	12			
		<b>DIMENSIONS HORS TOUT</b>			<b>DIMENSIONS DE L'ASSISE</b>			<b>DIMENSIONS DU DOSSIER</b>									
		L	P	H	L	P	H	L	H	L	H	L	H	L	H		
		PO	25	25	31	20,5	18	16,5	20	14,5	MM	635	635	787	521	457	419
		<b>RTA 00</b>	2 par boîte (prix et caractéristiques pour un siège uniquement)														

DESCRIPTION	CARACTÉRISTIQUES	MODÈLE	GRADES DE TEXTILE DE SÉRIE
-------------	------------------	--------	----------------------------



**Chariot de moyenne densité**

TFC : s.o.  
 Poids unitaire : 43 LB | 19.5 KG  
 Poids - boîte : 60 LB | 27.22 KG  
 Volume - boîte : 13.25 P<sup>3</sup> | 0.37 M<sup>3</sup>

Peut recevoir jusqu'à 14 sièges ou  
 ou jusqu'à 8 sièges pour les modèles  
 rembourrés.

MODÈLE		Prix courant		GRADES DE TEXTILE DE SÉRIE					
6969		923							
DIMENSIONS HORS TOUT			DIMENSIONS DE L'ASSISE			DIMENSIONS DU DOSSIER			
L	P	H	L	P	H	L	H		
PO 25	63	36.75	-	-	-	-	-	-	
MM 635	1600	933	-	-	-	-	-	-	
RTA 1		1 par boîte							



**Brides de jumelage - jeu de 2**

TFC : s.o.  
 Poids unitaire : 0.13 LB | 0.1 KG  
 Poids - boîte : 0.3 LB | 0.14 KG  
 Volume - boîte : 0.3 P<sup>3</sup> | 0.01 M<sup>3</sup>

MODÈLE		Prix courant		GRADES DE TEXTILE DE SÉRIE					
6970		42							
DIMENSIONS HORS TOUT			DIMENSIONS DE L'ASSISE			DIMENSIONS DU DOSSIER			
L	P	H	L	P	H	L	H		
PO 3	1.5	0.75	-	-	-	-	-	-	
MM 76	38	19	-	-	-	-	-	-	
RTA 00		1 par jeu		Prix est pour le jeu, caractéristiques pour une bride uniquement					

## POPCORN



modèle 6711



modèle 6712



Détail - poignée



modèle 6741TR

	Capacité d'empilage des sièges Popcorn		Capacité d'empilage des tabourets Popcorn	
	Au sol	Sur le chariot	Au sol	Sur le chariot
<b>Sans accoudoirs</b>				
Assise en polypropylène	jusqu'à 10	jusqu'à 34	jusqu'à 8	s.o.
Assise rembourrée	jusqu'à 8	jusqu'à 15	jusqu'à 8	s.o.
<b>Avec accoudoirs</b>				
Assise en polypropylène	jusqu'à 10	jusqu'à 34	jusqu'à 8	s.o.
Assise rembourrée	jusqu'à 8	jusqu'à 15	jusqu'à 8	s.o.

## CARACTÉRISTIQUES DE SÉRIE

- Popcorn est une gamme de sièges empilables de grande qualité qui conviennent à merveille pour diverses applications en entreprise, dans des installations gouvernementales ou dans des établissements de soins de santé.
- Le bâti en tiges d'acier plein durable de 0,5 po de diamètre est offert en fini chromé durable uniquement. Les sièges ne présentent pas de traverses pouvant entraver les mouvements des pieds ou des jambes de l'utilisateur.
- Les sièges sont dotés d'un bâti protège-mur. Les pieds touchent au mur avant le dossier, protégeant ainsi le mur et le siège.
- Une découpe est pratiquée dans le haut du dossier pour faciliter le déplacement et l'empilage.
- Une coquille monopièce en polypropylène forme l'assise et le dossier des sièges pour plus de robustesse et une plus grande facilité d'entretien ou de désinfection.
- Les sièges peuvent être jumelés à l'aide de la bride de jumelage 6626. Le jumelage ne laisse aucun espace entre deux fauteuils jumelés et un espace de 5 po entre deux chaises jumelées.
- Un bâti chromé sans patins est de série et convient pour les planchers à moquette ou à revêtement en liège ou caoutchouté.
- Les sièges fonctionnels sont dotés de série d'un piétement araignée à cinq branches moulé par injection en nylon noir renforcé à la fibre de verre avec des roulettes à doubles galets pour planchers à moquette (C1).
- Les sièges fonctionnels sont offerts avec une tablette-écrivain. Très robuste, la tablette-écrivain convient pour une utilisation par les forces armées ou en milieu étudiant. La tablette se rabat vers le haut pour permettre à l'utilisateur de sortir du siège aisément en cas d'urgence. Elle coulisse vers l'avant et vers l'arrière, permettant de la placer à une position confortable pour les utilisateurs de toute taille.
- Les dimensions hors tout de la tablette de série (DB), fabriquée en polymère noir, sont de 18 po P sur 14,5 po L. Elle est installée à gauche ou à droite (déterminé alors que l'utilisateur est assis) sur les sièges fonctionnels.
- Choix de rembourrage : tissus, vinyles ou cuirs. Les modèles garnis d'un vinyle ou cuir peuvent présenter des piqûres sur les coussins d'assise ou de dossier, s'il y a lieu.
- La face inférieure de l'assise des sièges rembourrés est munie d'une coquille protectrice noire pour ne pas laisser d'empreinte dans la mousse du siège inférieur lorsque ces sièges sont empilés.

- Les sièges sur poutre Popcorn comprennent des modules-sièges (6717, 6719) ainsi que les ferrures et fixations nécessaires pour les assujettir à une poutre.
- Se reporter à la section des sièges sur poutre (Beam) pour une liste complète des modules-sièges, modules tables et autres éléments de la collection de sièges sur poutre.

## CARACTÉRISTIQUES EN OPTION

- La coquille en polypropylène et les accoudoirs coordonnés sont offerts dans un choix de 14 teintes, soit récif (BZB), cactus (CCT), carotte (CRO), stratus (IVC), dijon (DJN), aubergine (EGP), brume (FOG), givre (FRO), encre (INK), café au lait (LAB), nocturne (BLK), sable (SND), écarlate (SAR), ombre (SHW).
- Une tablette de 18,5 po P sur 18 po L est offerte en option. La tablette-écrivain est fabriquée en stratifié haute pression sur âme de contreplaqué de feuillus. Les chants sont arrondis et finies avec une laque incolore. Cette tablette est offerte dans les finis suivants, soit noir (BLK), érable clair (CMB), blanc de blancs (DWT) et noce grigio (NGL), à préciser. Ajouter 68 \$.
- Pour des planchers à revêtement dur, commander des roulettes pour les modèles fonctionnels (C9R). À préciser. Ajouter 21 \$.
- Un choix de patins est offert. Les patins doivent être choisis en fonction du revêtement de sol et l'état des lieux. Pour plus d'informations, se reporter à la rubrique des patins (page 357).
- Des patins en polycarbonate transparent (CG) sont offerts pour les planchers à moquette, en béton ou à revêtement caoutchouté. À préciser. Ajouter 9 \$.
- Des patins à coussinet en acier inoxydable (SG) sont offerts pour les planchers à moquette ou à revêtement caoutchouté. À préciser. Ajouter 19 \$.
- Des patins à coussinet en feutre (FG) sont offerts pour les planchers à revêtement en vinyle, en liège ou stratifiés. À préciser. Ajouter 19 \$.
- Des patins à coussinet en caoutchouc (RG) sont offerts pour les planchers de bois, de pierre, de céramique ou à revêtement en vinyle ou stratifié. À préciser. Ajouter 19 \$.

## DESCRIPTION

## CARACTÉRISTIQUES

## MODÈLE

## GRADES DE TEXTILE DE SÉRIE



### Fauteuil

TFC : s.o.  
Poids unitaire : 21 LB | 9,5 KG  
Poids - boîte : 23,5 LB | 10,66 KG  
Volume - boîte : 23 P<sup>3</sup> | 0,65 M<sup>3</sup>

Assise et dossier en polypropylène.  
Empilage - jusqu'à 10 sièges au sol.  
Empilage - jusqu'à 34 sièges sur le chariot.

### Prix courant

**6710** 282

DIMENSIONS HORS TOUT			DIMENSIONS DE L'ASSISE			DIMENSIONS DU DOSSIER	
L	P	H	L	P	H	L	H

PO	24,5	23,5	32,5	18	18	16,5	19,5	16
MM	622	597	826	457	457	419	495	406

RTA 00

4 par boîte (prix et caractéristiques pour un siège uniquement)



### Chaise

TFC : s.o.  
Poids unitaire : 15 LB | 6,8 KG  
Poids - boîte : 17,25 LB | 7,82 KG  
Volume - boîte : 17 P<sup>3</sup> | 0,48 M<sup>3</sup>

Assise et dossier en polypropylène.  
Empilage - jusqu'à 10 sièges au sol.  
Empilage - jusqu'à 34 sièges sur le chariot.

### Prix courant

**6711** 208

DIMENSIONS HORS TOUT			DIMENSIONS DE L'ASSISE			DIMENSIONS DU DOSSIER	
L	P	H	L	P	H	L	H

PO	20	23,5	32,5	18	18	16,5	19,5	16
MM	508	597	826	457	457	419	495	406

RTA 00

4 par boîte (prix et caractéristiques pour un siège uniquement)

**DESCRIPTION      CARACTÉRISTIQUES      MODÈLE      GRADES DE TEXTILE DE SÉRIE**



**Fauteuil, assise rembourrée**  
 TFC : 0.75 V. | 0.69 M  
 Poids unitaire : 22 LB | 10 KG  
 Poids - boîte : 25.25 LB | 11.45 KG  
 Volume - boîte : 26.75 P<sup>3</sup> | 0.75 M<sup>3</sup>

Assise rembourrée et dossier en polypropylène.  
 Empilage - jusqu'à 8 sièges au sol.  
 Empilage - jusqu'à 15 sièges sur le chariot.

	1	2	3	4	5	6	7	8	9	10	11	12
<b>6712</b>	371	395	415	439	477	512	547	578	616	652	701	770

**DIMENSIONS HORS TOUT      DIMENSIONS DE L'ASSISE      DIMENSIONS DU DOSSIER**

**L      P      H      L      P      H      L      H**

PO 24,5	23,5	32,5	18	18	17	19,5	15,5
MM 622	597	826	457	457	432	495	394

**RTA 00**      4 par boîte (prix et caractéristiques pour un siège uniquement)



**Chaise, assise rembourrée**  
 TFC : 0.75 V. | 0.69 M  
 Poids unitaire : 16 LB | 7.3 KG  
 Poids - boîte : 19.25 LB | 8.73 KG  
 Volume - boîte : 19.25 P<sup>3</sup> | 0.51 M<sup>3</sup>

Assise rembourrée et dossier en polypropylène.  
 Empilage - jusqu'à 8 sièges au sol.  
 Empilage - jusqu'à 15 sièges sur le chariot.

	1	2	3	4	5	6	7	8	9	10	11	12
<b>6713</b>	296	320	340	364	402	437	472	503	541	577	626	695

**DIMENSIONS HORS TOUT      DIMENSIONS DE L'ASSISE      DIMENSIONS DU DOSSIER**

**L      P      H      L      P      H      L      H**

PO 20	23,5	32,5	18	18	17	19,5	15,5
MM 508	597	826	457	457	432	495	394

**RTA 00**      4 par boîte (prix et caractéristiques pour un siège uniquement)



**Tabouret de bar avec accoudoirs**  
 TFC : s.o.  
 Poids unitaire : 25 LB | 11.4 KG  
 Poids - boîte : 29.5 LB | 13.38 KG  
 Volume - boîte : 18.25 P<sup>3</sup> | 0.51 M<sup>3</sup>

Assise et dossier en polypropylène.  
 Empilage - jusqu'à 8 sièges au sol.

Prix courant

**6710BS**      466

**DIMENSIONS HORS TOUT      DIMENSIONS DE L'ASSISE      DIMENSIONS DU DOSSIER**

**L      P      H      L      P      H      L      H**

PO 24,5	25,5	44,5	18	18	29	19,5	16
MM 622	648	1130	457	457	737	495	406

**RTA 00**      2 par boîte (prix et caractéristiques pour un siège uniquement)



**Tabouret de comptoir avec accoudoirs**  
 TFC : s.o.  
 Poids unitaire : 20 LB | 9.1 KG  
 Poids - boîte : 25.25 LB | 11.45 KG  
 Volume - boîte : 24 P<sup>3</sup> | 0.67 M<sup>3</sup>

Assise et dossier en polypropylène.  
 Empilage - jusqu'à 8 sièges au sol.

Prix courant

**6710CS**      437

**DIMENSIONS HORS TOUT      DIMENSIONS DE L'ASSISE      DIMENSIONS DU DOSSIER**

**L      P      H      L      P      H      L      H**

PO 24,5	25,5	40,5	18	18	24	19,5	16
MM 622	648	1029	457	457	610	495	406

**RTA 00**      2 par boîte (prix et caractéristiques pour un siège uniquement)



**Tabouret de bar**  
 TFC : s.o.  
 Poids unitaire : 23 LB | 10.5 KG  
 Poids - boîte : 27.5 LB | 12.47 KG  
 Volume - boîte : 18.25 P<sup>3</sup> | 0.51 M<sup>3</sup>

Assise et dossier en polypropylène.  
 Empilage - jusqu'à 8 sièges au sol.

Prix courant





**6711BS**      391





**DIMENSIONS HORS TOUT      DIMENSIONS DE L'ASSISE      DIMENSIONS DU DOSSIER**





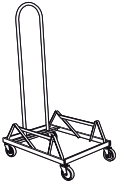

**L      P      H      L      P      H      L      H**

PO 20	25,5	44,5	18	18	29	19,5	16
MM 508	648	1130	457	457	737	495	406

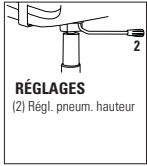
**RTA 00**      2 par boîte (prix et caractéristiques pour un siège uniquement)

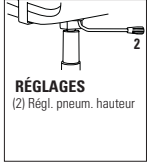
DESCRIPTION	CARACTÉRISTIQUES	MODÈLE	GRADES DE TEXTILE DE SÉRIE																																		
 <p><b>Tabouret de comptoir</b> TFC : s.o. 4 Poids unitaire : 18 LB   8.2 KG Poids - boîte : 22.5 LB   10.21 KG Volume - boîte : 18.25 PP<sup>3</sup>   0.51 M<sup>3</sup></p>	<p>Assise et dossier en polypropylène.</p> <p>Empilage - jusqu'à 8 sièges au sol.</p>	Prix courant																																			
		<b>6711CS</b>	361																																		
		<b>DIMENSIONS HORS TOUT</b>			<b>DIMENSIONS DE L'ASSISE</b>			<b>DIMENSIONS DU DOSSIER</b>																													
		PO	20	25.5	40.5	18	18	24	19.5	16																											
MM	508	648	1029	457	457	610	495	406																													
		<b>RTA 00</b>	2 par boîte (prix et caractéristiques pour un siège uniquement)																																		
<table border="1"> <thead> <tr> <th></th> <th>1</th> <th>2</th> <th>3</th> <th>4</th> <th>5</th> <th>6</th> <th>7</th> <th>8</th> <th>9</th> <th>10</th> <th>11</th> <th>12</th> </tr> </thead> <tbody> <tr> <td><b>6712BS</b></td> <td>554</td> <td>578</td> <td>598</td> <td>622</td> <td>660</td> <td>695</td> <td>730</td> <td>761</td> <td>799</td> <td>835</td> <td>884</td> <td>953</td> </tr> </tbody> </table>													1	2	3	4	5	6	7	8	9	10	11	12	<b>6712BS</b>	554	578	598	622	660	695	730	761	799	835	884	953
	1	2	3	4	5	6	7	8	9	10	11	12																									
<b>6712BS</b>	554	578	598	622	660	695	730	761	799	835	884	953																									
 <p><b>Tabouret de bar avec accoudoirs</b> TFC : 0.75 V.   0.69 M Poids unitaire : 27 LB   12.3 KG Poids - boîte : 30 LB   13.61 KG Volume - boîte : 21.5 PP<sup>3</sup>   0.6 M<sup>3</sup></p>	<p>Assise rembourrée et dossier en polypropylène.</p> <p>Empilage - jusqu'à 8 sièges au sol.</p>	Prix courant																																			
		<b>6712BS</b>	554																																		
		<b>DIMENSIONS HORS TOUT</b>			<b>DIMENSIONS DE L'ASSISE</b>			<b>DIMENSIONS DU DOSSIER</b>																													
		PO	24.5	25.5	44.5	18	18	29.5	19.5	16																											
MM	622	648	1130	457	457	749	495	406																													
		<b>RTA 00</b>	2 par boîte (prix et caractéristiques pour un siège uniquement)																																		
<table border="1"> <thead> <tr> <th></th> <th>1</th> <th>2</th> <th>3</th> <th>4</th> <th>5</th> <th>6</th> <th>7</th> <th>8</th> <th>9</th> <th>10</th> <th>11</th> <th>12</th> </tr> </thead> <tbody> <tr> <td><b>6712CS</b></td> <td>525</td> <td>549</td> <td>569</td> <td>593</td> <td>631</td> <td>666</td> <td>701</td> <td>732</td> <td>770</td> <td>806</td> <td>855</td> <td>924</td> </tr> </tbody> </table>													1	2	3	4	5	6	7	8	9	10	11	12	<b>6712CS</b>	525	549	569	593	631	666	701	732	770	806	855	924
	1	2	3	4	5	6	7	8	9	10	11	12																									
<b>6712CS</b>	525	549	569	593	631	666	701	732	770	806	855	924																									
 <p><b>Tabouret de comptoir avec accoudoirs</b> TFC : 0.75 V.   0.69 M Poids unitaire : 22 LB   10 KG Poids - boîte : 26 LB   11.79 KG Volume - boîte : 21.5 PP<sup>3</sup>   0.6 M<sup>3</sup></p>	<p>Assise rembourrée et dossier en polypropylène.</p> <p>Empilage - jusqu'à 8 sièges au sol.</p>	Prix courant																																			
		<b>6712CS</b>	525																																		
		<b>DIMENSIONS HORS TOUT</b>			<b>DIMENSIONS DE L'ASSISE</b>			<b>DIMENSIONS DU DOSSIER</b>																													
		PO	24.5	25.5	40.5	18	18	24.5	19.5	16																											
MM	622	648	1029	457	457	622	495	406																													
		<b>RTA 00</b>	2 par boîte (prix et caractéristiques pour un siège uniquement)																																		
<table border="1"> <thead> <tr> <th></th> <th>1</th> <th>2</th> <th>3</th> <th>4</th> <th>5</th> <th>6</th> <th>7</th> <th>8</th> <th>9</th> <th>10</th> <th>11</th> <th>12</th> </tr> </thead> <tbody> <tr> <td><b>6713BS</b></td> <td>480</td> <td>504</td> <td>524</td> <td>548</td> <td>586</td> <td>621</td> <td>656</td> <td>687</td> <td>725</td> <td>761</td> <td>810</td> <td>879</td> </tr> </tbody> </table>													1	2	3	4	5	6	7	8	9	10	11	12	<b>6713BS</b>	480	504	524	548	586	621	656	687	725	761	810	879
	1	2	3	4	5	6	7	8	9	10	11	12																									
<b>6713BS</b>	480	504	524	548	586	621	656	687	725	761	810	879																									
 <p><b>Tabouret de bar</b> TFC : 0.75 V.   0.69 M Poids unitaire : 25 LB   11.4 KG Poids - boîte : 29.5 LB   13.38 KG Volume - boîte : 18.25 PP<sup>3</sup>   0.51 M<sup>3</sup></p>	<p>Assise rembourrée et dossier en polypropylène.</p> <p>Empilage - jusqu'à 8 sièges au sol.</p>	Prix courant																																			
		<b>6713BS</b>	480																																		
		<b>DIMENSIONS HORS TOUT</b>			<b>DIMENSIONS DE L'ASSISE</b>			<b>DIMENSIONS DU DOSSIER</b>																													
		PO	20	25.5	44.5	18	18	29.5	19.5	16																											
MM	508	648	1130	457	457	749	495	406																													
		<b>RTA 00</b>	2 par boîte (prix et caractéristiques pour un siège uniquement)																																		
<table border="1"> <thead> <tr> <th></th> <th>1</th> <th>2</th> <th>3</th> <th>4</th> <th>5</th> <th>6</th> <th>7</th> <th>8</th> <th>9</th> <th>10</th> <th>11</th> <th>12</th> </tr> </thead> <tbody> <tr> <td><b>6713CS</b></td> <td>449</td> <td>473</td> <td>493</td> <td>517</td> <td>555</td> <td>590</td> <td>625</td> <td>656</td> <td>694</td> <td>730</td> <td>779</td> <td>848</td> </tr> </tbody> </table>													1	2	3	4	5	6	7	8	9	10	11	12	<b>6713CS</b>	449	473	493	517	555	590	625	656	694	730	779	848
	1	2	3	4	5	6	7	8	9	10	11	12																									
<b>6713CS</b>	449	473	493	517	555	590	625	656	694	730	779	848																									
 <p><b>Tabouret de comptoir</b> TFC : 0.75 V.   0.69 M Poids unitaire : 20 LB   9.1 KG Poids - boîte : 24.5 LB   11.11 KG Volume - boîte : 18.25 PP<sup>3</sup>   0.51 M<sup>3</sup></p>	<p>Assise rembourrée et dossier en polypropylène.</p> <p>Empilage - jusqu'à 8 sièges au sol.</p>	Prix courant																																			
		<b>6713CS</b>	449																																		
		<b>DIMENSIONS HORS TOUT</b>			<b>DIMENSIONS DE L'ASSISE</b>			<b>DIMENSIONS DU DOSSIER</b>																													
		PO	20	25.5	40.5	18	18	24.5	19.5	16																											
MM	508	648	1029	457	457	622	495	406																													
		<b>RTA 00</b>	2 par boîte (prix et caractéristiques pour un siège uniquement)																																		

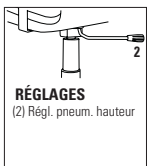
DESCRIPTION	CARACTÉRISTIQUES	MODÈLE	GRADES DE TEXTILE DE SÉRIE												
			Prix courant												
 <p><b>Module-siège sans accoudoirs</b>                      TFC : s.o.                      Poids unitaire : 17 LB   7.7 KG                      Poids - boîte : 19 LB   8.62 KG                      Volume - boîte : 6.5 P<sup>3</sup>   0.18 M<sup>3</sup></p>	Assise et dossier en polypropylène.  À utiliser avec une poutre.	<b>6717</b>	307												
			DIMENSIONS HORS TOUT			DIMENSIONS DE L'ASSISE			DIMENSIONS DU DOSSIER						
			L	P	H	L	P	H	L	H					
			PO 20	21	18	18	18	-	19.5	16					
MM 508	533	457	457	457	-	495	406								
					2 par boîte (prix et caractéristiques pour un module-siège uniquement)										
				1	2	3	4	5	6	7	8	9	10	11	12
		<b>6719</b>	395	419	439	463	501	536	571	602	640	676	725	794	
 <p><b>Module-siège sans accoudoirs</b>                      TFC : 0.75 V.   0.69 M                      Poids unitaire : 18 LB   8.2 KG                      Poids - boîte : 20 LB   9.07 KG                      Volume - boîte : 6.5 P<sup>3</sup>   0.18 M<sup>3</sup></p>	Assise rembourrée et dossier en polypropylène.  À utiliser avec une poutre.	<b>6719</b>	307												
			DIMENSIONS HORS TOUT			DIMENSIONS DE L'ASSISE			DIMENSIONS DU DOSSIER						
			L	P	H	L	P	H	L	H					
			PO 20	21	18	18	18	-	19.5	16					
MM 508	533	457	457	457	-	495	406								
					2 par boîte (prix et caractéristiques pour un module-siège uniquement)										
 <p><b>Chariot de moyenne densité</b>                      TFC : s.o.                      Poids unitaire : 24 LB   10.9 KG                      Poids - boîte : 29 LB   13.15 KG                      Volume - boîte : 9 P<sup>3</sup>   0.25 M<sup>3</sup></p>	Pour sièges rembourrés. Peut recevoir jusqu'à 15 sièges.  Peut passer une porte régulière de 80 po H.	<b>6714</b>	771												
			DIMENSIONS HORS TOUT			DIMENSIONS DE L'ASSISE			DIMENSIONS DU DOSSIER						
			L	P	H	L	P	H	L	H					
			PO 23	31	18.5	-	-	-	-	-					
MM 584	787	470	-	-	-	-	-								
					1 par boîte										
 <p><b>Chariot de grande densité</b>                      TFC : s.o.                      Poids unitaire : 30 LB   13.6 KG                      Poids - boîte : 36 LB   16.33 KG                      Volume - boîte : 5.5 P<sup>3</sup>   0.15 M<sup>3</sup></p>	Pour sièges en polypropylène. Peut recevoir jusqu'à 34 sièges.  Peut passer une porte régulière de 80 po H.	<b>6715</b>	771												
			DIMENSIONS HORS TOUT			DIMENSIONS DE L'ASSISE			DIMENSIONS DU DOSSIER						
			L	P	H	L	P	H	L	H					
			PO 21.37	31.75	51.75	-	-	-	-	-					
MM 543	806	1314	-	-	-	-	-								
					1 par boîte										
 <p><b>Brides de jumelage - jeu de 2</b>                      TFC : s.o.                      Poids unitaire : 0.25 LB   0.1 KG                      Poids - boîte : 0.3 LB   0.14 KG                      Volume - boîte : 0.04 P<sup>3</sup>   0.001 M<sup>3</sup></p>		<b>6626</b>	20												
			DIMENSIONS HORS TOUT			DIMENSIONS DE L'ASSISE			DIMENSIONS DU DOSSIER						
			L	P	H	L	P	H	L	H					
			PO 1	6.5	0.75	-	-	-	-	-					
MM 25	165	19	-	-	-	-	-								
					2 par boîte (prix est pour le jeu, caractéristiques pour une bride uniquement)										

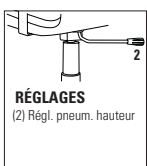
DESCRIPTION	CARACTÉRISTIQUES	MODÈLE	GRADES DE TEXTILE DE SÉRIE													
 <p><b>Chaise fonctionnelle</b> TFC : s.o. Poids unitaire : 24 LB   10.9 KG Poids - boîte : 33 LB   14.97 KG Volume - boîte : 17.5 P<sup>3</sup>   0.49 M<sup>3</sup></p>	 <p><b>RÉGLAGES</b> (2) Régl. pneum. hauteur</p>	Prix courant														
		6741	425													
					DIMENSIONS HORS TOUT			DIMENSIONS DE L'ASSISE			DIMENSIONS DU DOSSIER					
			L	P	H	L	P	H	L	H						
	PO 20	23	30.5	18	18	15.5	19.5	16								
	MM 508	584	775	457	457	394	495	406								
	<b>RTA 00</b>	1 par boîte														
 <p><b>Chaise fonctionnelle avec tablette</b> TFC : s.o. Poids unitaire : 33 LB   15 KG Poids - boîte : 40 LB   18.14 KG Volume - boîte : 15.75 P<sup>3</sup>   0.44 M<sup>3</sup></p>	 <p><b>RÉGLAGES</b> (2) Régl. pneum. hauteur</p>	Prix courant														
		6741TR 6741TL	686													
					DIMENSIONS HORS TOUT			DIMENSIONS DE L'ASSISE			DIMENSIONS DU DOSSIER					
			L	P	H	L	P	H	L	H						
	PO 24.75	26	30.5	18	18	15.5	19.5	16								
	MM 629	660	775	457	457	394	495	406								
	<b>RTA 00</b>	1 par boîte														
	<b>Préciser (L), à gauche ou (R), à droite.</b>															
 <p><b>Chaise fonctionnelle</b> TFC : 0.75 V.   0.69 M Poids unitaire : 26 LB   11.8 KG Poids - boîte : 33 LB   14.97 KG Volume - boîte : 14.25 P<sup>3</sup>   0.4 M<sup>3</sup></p>	 <p><b>RÉGLAGES</b> (2) Régl. pneum. hauteur</p>	1 2 3 4 5 6 7 8 9 10 11 12														
		6743	515	539	559	583	621	656	691	722	760	796	845	914		
					DIMENSIONS HORS TOUT			DIMENSIONS DE L'ASSISE			DIMENSIONS DU DOSSIER					
			L	P	H	L	P	H	L	H						
	PO 20	23	30.5	18	18	16	19.5	16								
	MM 508	584	775	457	457	406	495	406								
	<b>RTA 00</b>	1 par boîte														
 <p><b>Chaise fonctionnelle avec tablette</b> TFC : 0.75 V.   0.69 M Poids unitaire : 35 LB   15.9 KG Poids - boîte : 44 LB   19.96 KG Volume - boîte : 17.5 P<sup>3</sup>   0.49 M<sup>3</sup></p>	 <p><b>RÉGLAGES</b> (2) Régl. pneum. hauteur</p>	1 2 3 4 5 6 7 8 9 10 11 12														
		6743TR 6743TL	776	800	820	844	882	917	952	983	1021	1057	1106	1175		
					DIMENSIONS HORS TOUT			DIMENSIONS DE L'ASSISE			DIMENSIONS DU DOSSIER					
			L	P	H	L	P	H	L	H						
	PO 24.75	26	30.5	18	18	16	19.5	16								
	MM 629	660	775	457	457	406	495	406								
	<b>RTA 00</b>	1 par boîte														
	<b>Préciser (L), à gauche ou (R), à droite.</b>															



REBOUND



modèle R5APU



modèle R5CSAPU

	Capacité d'empilage des sièges Rebound		Capacité d'empilage des tabourets Rebound
	Au sol	Sur le chariot (RDOL)	Au sol uniquement
<b>Modèles à quatre pieds (patins ou roulettes) + modèles à piétement monobloc</b>			
Polypropylène	jusqu'à 5	jusqu'à 10	jusqu'à 5
Assise rembourrée	jusqu'à 5	jusqu'à 10	jusqu'à 5

EXEMPLE D'UN CODE POUR LA COMMANDE D'UN SIÈGE REBOUND :

R5APUG	-CCT	-BL20	-CHM	-NM
Modèle	Fini (dossier, assise et accoudoirs)	Textile (Assise)	Fini (Bâti)	Type de patins ou de roulettes

CARACTÉRISTIQUES DE SÉRIE

- Une conception signée Alessandro Piretti, la gamme Rebound propose des sièges dotés d'un dossier flexible pour un confort optimal. La gamme regroupe des modèles à quatre pieds et à piétement monobloc ainsi que des tabourets de comptoir et de bar à quatre pieds.
- La coquille en polypropylène est facile à nettoyer et à essuyer et est offerte dans un choix de finis.
- Les modèles sont offerts dotés d'une assise et d'un dossier en polypropylène ou d'une assise rembourrée et d'un dossier en polypropylène.
- Les modèles sont offerts avec ou sans accoudoirs. Les accoudoirs sont agencés au fini choisi pour la coquille.
- Les modèles à quatre pieds et à piétement monobloc sont munis d'un piétement en acier tubulaire offert dans un vaste choix de finis peints ou plaqués.
- Les sièges à quatre pieds peuvent être dotés de patins (code se terminant par G) ou de roulettes (code se terminant par C). Les sièges à quatre pieds sont munis de série de patins en nylon noir (BG) ou sont offerts dans un choix de différents patins (adaptés au type de revêtement de sol et aux conditions sur place). Se reporter aux suppléments.
- Les sièges à piétement monobloc sont munis de patins en nylon noir ou en nylon opaque blanc.
- On peut empiler jusqu'à 5 sièges à quatre pieds et à piétement monobloc au sol, ou jusqu'à 10 sur le chariot (RDOL). On peut empiler jusqu'à 5 sièges à assise rembourrée au sol, ou jusqu'à 10 sur le chariot. On peut empiler jusqu'à 5 tabourets de bar ou de comptoir au sol.
- Tous les modèles présentent une coquille de protection d'une couleur agencée sous l'assise.
- En raison du dossier flexible, les sièges doivent être placés loin des murs.
- La capacité de charge active est de 300 lb pour les sièges avec roulettes; 400 lb pour les sièges avec patins.
- Choix de rembourrage : tissus, vinyles ou cuirs. Les modèles garnis d'un vinyle ou cuir peuvent présenter des piqûres sur les coussins d'assise ou de dossier, s'il y a lieu.

Ajouter les codes d'options dans l'ordre suivant :

- **Numéro de modèle**  
**R5** \_ \_ (G ou C) Siège à quatre pieds (patins ou roulettes)  
**R6** \_ \_ \_ \_ Siège à piétement monobloc  
**R5BS** \_ \_ \_ \_ Tabouret de bar  
**R5CS** \_ \_ \_ \_ Tabouret de comptoir  
**RDOL** Chariot
- **Fini - assise, dossier + accoudoirs**  
**(BZB)** Récif **(FRO)** Givre  
**(CCT)** Cactus **(INK)** Encre  
**(CRO)** Carotte **(LAB)** Café au lait  
**(IVC)** Stratus **(BLK)** Nocturne  
**(DJN)** Dijon **(SND)** Sable  
**(EGP)** Aubergine **(SAR)** Écarlate  
**(FOG)** Brume **(SHW)** Ombre
- **Textile - assise** (modèles à assise rembourrée)  
 Préciser le textile
- **Fini - bâti**  
 Consultez la page 378 pour le fini des pieds. Un supplément s'applique pour les finis plaqués :  
**(CHM)** Chromé.  
 Pour les modèles à 4 pieds, ajouter 33 \$.  
 Pour les modèles à piétement monobloc, ajouter 42 \$.  
 Pour les tabourets, ajouter 60 \$.
- **(BCH)** Chrome brossé.  
 Pour les modèles à 4 pieds, ajouter 119 \$.  
 Pour les modèles à piétement monobloc, ajouter 145 \$.  
 Pour les tabourets, ajouter 197 \$.
- **(SBR)** Satin Brass.  
 Pour les modèles à 4 pieds, ajouter 176 \$.  
 Pour les modèles à piétement monobloc, ajouter 213 \$.  
 Pour les tabourets, ajouter 288 \$.
- **(ACO)** Cuivre ancien.  
 Pour les modèles à 4 pieds, ajouter 176 \$.  
 Pour les modèles à piétement monobloc, ajouter 213 \$.  
 Pour les tabourets, ajouter 288 \$.
- **Patins** (modèles à 4 pieds uniquement)  
**(BG)** Patins en nylon noir pour certaines surfaces à revêtement dur ou à moquette.  
**(NM)** Patins en nylon blanc ne marquant pas pour certaines surfaces à revêtement dur ou à moquette.  
**(FG)** Patins avec coussinets en feutre offerts pour les revêtements de sol en vinyle, en liège ou en stratifié. À préciser, ajouter 19 \$.  
**(RG)** Patins avec coussinets en caoutchouc offerts pour les revêtements de sol en vinyle, en bois franc, en stratifié, en pierre ou en céramique. À préciser, ajouter 19 \$.  
**(SG)** Patins avec coussinets en inox offerts pour les revêtements en caoutchouc ou les planchers à moquette. À préciser, ajouter 19 \$.  
**Patins** (modèles à piétement monobloc uniquement)  
**(GL)** Patins en nylon noir.  
**(NM)** Patins en nylon blanc ne marquant pas.
- **Roulettes** (pour les modèles à roulettes)  
**(DC)** Roulettes de 2 po pour planchers à moquette.  
**(RC)** Roulettes de 2 po pour la plupart des surfaces à revêtement dur. Ajouter 17 \$.

DESCRIPTION	CARACTÉRISTIQUES	MODÈLE	GRADES DE TEXTILE DE SÉRIE							
			Prix courant							
 <p>Fautouil, assise et dossier en polypropylène                      TFC : s.o.                      Poids unitaire : 17.5 LB   8 KG                      Poids - boîte : 13.5 LB   6.12 KG                      Volume - boîte : 15.25 P<sup>3</sup>   0.43 M<sup>3</sup></p>	On peut empiler jusqu'à 5 sièges au sol. On peut empiler jusqu'à 10 sièges sur le chariot.	<b>R5APPG</b> patins	490							
		<b>R5APPC</b> roulettes	540							
			DIMENSIONS HORS TOUT			DIMENSIONS DE L'ASSISE			DIMENSIONS DU DOSSIER	
			L	P	H	L	P	H	L	H
			PO 26.25	20.5	32.75	19.25	17.75	17.5	18.5	15.25
			MM 667	521	832	489	451	445	470	387
		<b>RTA 00</b>	2 par boîte (prix et caractéristiques pour un siège uniquement)							

DESCRIPTION	CARACTÉRISTIQUES	MODÈLE	GRADES DE TEXTILE DE SÉRIE											
			1	2	3	4	5	6	7	8	9	10	11	12
 <p><b>Fauteuil, assise rembourrée et dossier en polypropylène</b>                      TFC : 0.75 V.   0.69 M                      Poids unitaire : 19.5 LB   8.9 KG                      Poids - boîte : 14.5 LB   6.58 KG                      Volume - boîte : 15.25 P³   0.43 M³</p>	On peut empiler jusqu'à 5 sièges au sol. On peut empiler jusqu'à 10 sièges sur le chariot.	<b>R5APUG</b> patins <b>R5APUC</b> roulettes	630	654	674	698	736	771	806	837	875	911	960	1029
			680	704	724	748	786	821	856	887	925	961	1010	1079
			DIMENSIONS HORS TOUT			DIMENSIONS DE L'ASSISE			DIMENSIONS DU DOSSIER					
			L	P	H	L	P	H	L	H				
			PO 26.25	20.5	32.75	19.25	17.75	18.5	18.5	14.25				
			MM 667	521	832	489	451	470	470	362				
			<b>RTA 00</b>		2 per carton (prix et caractéristiques pour un siège uniquement)									

Prix courant														
 <p><b>Chaise, assise et dossier en polypropylène</b>                      TFC : s.o.                      Poids unitaire : 16 LB   7.3 KG                      Poids - boîte : 12.25 LB   5.56 KG                      Volume - boîte : 12.75 P³   0.36 M³</p>	On peut empiler jusqu'à 5 sièges au sol. On peut empiler jusqu'à 10 sièges sur le chariot.	<b>R5NPPG</b> patins <b>R5NPPC</b> roulettes	379											
			429											
			DIMENSIONS HORS TOUT			DIMENSIONS DE L'ASSISE			DIMENSIONS DU DOSSIER					
			L	P	H	L	P	H	L	H				
			PO 22	20.5	32.75	19.25	17.75	17.5	18.5	15.25				
			MM 559	521	832	489	451	445	470	387				
			<b>RTA 00</b>		2 per carton (prix et caractéristiques pour un siège uniquement)									

DESCRIPTION	CARACTÉRISTIQUES	MODÈLE	GRADES DE TEXTILE DE SÉRIE											
			1	2	3	4	5	6	7	8	9	10	11	12
 <p><b>Chaise, assise rembourrée et dossier en polypropylène</b>                      TFC : 0.75 V.   0.69 M                      Poids unitaire : 16 LB   7.3 KG                      Poids - boîte : 12.25 LB   5.56 KG                      Volume - boîte : 12.75 P³   0.36 M³</p>	On peut empiler jusqu'à 5 sièges au sol. On peut empiler jusqu'à 10 sièges sur le chariot.	<b>R5NPUG</b> patins <b>R5NPUC</b> roulettes	519	543	563	587	625	660	695	726	764	800	849	918
			569	593	613	637	675	710	745	776	814	850	899	968
			DIMENSIONS HORS TOUT			DIMENSIONS DE L'ASSISE			DIMENSIONS DU DOSSIER					
			L	P	H	L	P	H	L	H				
			PO 22	20.5	32.75	19.25	17.75	18.5	18.5	14.25				
			MM 559	521	832	489	451	470	470	362				
			<b>RTA 00</b>		2 per carton (prix et caractéristiques pour un siège uniquement)									

Prix courant														
 <p><b>Fauteuil, assise et dossier en polypropylène – piétement monobloc</b>                      TFC : s.o.                      Poids unitaire : 18 LB   8.2 KG                      Poids - boîte : 13.75 LB   6.24 KG                      Volume - boîte : 15.25 P³   0.43 M³</p>	On peut empiler jusqu'à 5 sièges au sol. On peut empiler jusqu'à 10 sièges sur le chariot.	<b>R6APP</b>	518											
			DIMENSIONS HORS TOUT			DIMENSIONS DE L'ASSISE			DIMENSIONS DU DOSSIER					
			L	P	H	L	P	H	L	H				
			PO 26.25	21.5	32.75	19.25	17.75	17.5	18.5	15.25				
			MM 667	546	832	489	451	445	470	387				
			<b>RTA 00</b>		2 per carton (prix et caractéristiques pour un siège uniquement)									

DESCRIPTION	CARACTÉRISTIQUES	MODÈLE	GRADES DE TEXTILE DE SÉRIE											
			1	2	3	4	5	6	7	8	9	10	11	12
 <p><b>Fauteuil, assise rembourrée et dossier en polypropylène – piétement monobloc</b>                      TFC : 0.75 V.   0.69 M                      Poids unitaire : 20 LB   9.1 KG                      Poids - boîte : 14.75 LB   6.69 KG                      Volume - boîte : 15.25 P³   0.43 M³</p>	On peut empiler jusqu'à 5 sièges au sol. On peut empiler jusqu'à 10 sièges sur le chariot.	<b>R6APU</b>	658	682	702	726	764	799	834	865	903	939	988	1057
			DIMENSIONS HORS TOUT			DIMENSIONS DE L'ASSISE			DIMENSIONS DU DOSSIER					
			L	P	H	L	P	H	L	H				
			PO 26.25	21.5	32.75	19.25	17.75	18.5	18.5	14.25				
			MM 667	546	832	489	451	470	470	362				
			<b>RTA 00</b>		2 per carton (prix et caractéristiques pour un siège uniquement)									

DESCRIPTION CARACTÉRISTIQUES MODÈLE GRADES DE TEXTILE DE SÉRIE



**R6NPP**

Chaise, assise et dossier en polypropylène – piétement monobloc

TFC : s.o.  
Poids unitaire : 16 LB | 7.3 KG  
Poids - boîte : 12.25 LB | 5.56 KG  
Volume - boîte : 12.75 P<sup>3</sup> | 0.36 M<sup>3</sup>

On peut empiler jusqu'à 5 sièges au sol.  
On peut empiler jusqu'à 10 sièges sur le chariot.

Prix courant

**R6NPP** 407

DIMENSIONS HORS TOUT			DIMENSIONS DE L'ASSISE			DIMENSIONS DU DOSSIER	
L	P	H	L	P	H	L	H

PO	22	21.5	32.75	19.25	17.75	17.5	18.5	15.25
MM	559	546	832	489	451	445	470	387

**RTA 00** 2 per carton (prix et caractéristiques pour un siège uniquement)



Chaise, assise rembourrée et dossier en polypropylène – piétement monobloc

TFC : 0.75 V. | 0.69 M  
Poids unitaire : 18 LB | 8.2 KG  
Poids - boîte : 13.25 LB | 6.01 KG  
Volume - boîte : 12.75 P<sup>3</sup> | 0.36 M<sup>3</sup>

On peut empiler jusqu'à 5 sièges au sol.  
On peut empiler jusqu'à 10 sièges sur le chariot.

	1	2	3	4	5	6	7	8	9	10	11	12
<b>R6NPU</b>	547	571	591	615	653	688	723	754	792	828	877	946

DIMENSIONS HORS TOUT			DIMENSIONS DE L'ASSISE			DIMENSIONS DU DOSSIER	
L	P	H	L	P	H	L	H

PO	22	21.5	32.75	19.25	17.75	18.5	18.5	14.25
MM	559	546	832	489	451	470	470	362

**RTA 00** 2 per carton (prix et caractéristiques pour un siège uniquement)



Tabouret de comptoir avec accoudoirs, assise et dossier en polypropylène

TFC : s.o.  
Poids unitaire : 22 LB | 10 KG  
Poids - boîte : 16 LB | 7.26 KG  
Volume - boîte : 17.75 P<sup>3</sup> | 0.5 M<sup>3</sup>

On peut empiler jusqu'à 5 sièges au sol.

Prix courant

**R5CSAPP** 610

DIMENSIONS HORS TOUT			DIMENSIONS DE L'ASSISE			DIMENSIONS DU DOSSIER	
L	P	H	L	P	H	L	H

PO	26.25	21.75	38.25	19.25	17.75	23.75	18.5	15.25
MM	667	552	972	489	451	603	470	387

**RTA 00** 2 per carton (prix et caractéristiques pour un siège uniquement)

	1	2	3	4	5	6	7	8	9	10	11	12
<b>R5CSAPU</b>	750	774	794	818	856	891	926	957	995	1031	1080	1149

DIMENSIONS HORS TOUT			DIMENSIONS DE L'ASSISE			DIMENSIONS DU DOSSIER	
L	P	H	L	P	H	L	H

PO	26.25	21.75	38.25	19.25	17.75	24.75	18.5	14.25
MM	667	552	972	489	451	629	470	362

**RTA 00** 2 per carton (prix et caractéristiques pour un siège uniquement)



Tabouret de comptoir avec accoudoirs, assise rembourrée et dossier en polypropylène

TFC : 0.75 V. | 0.69 M  
Poids unitaire : 24 LB | 10.9 KG  
Poids - boîte : 17 LB | 7.71 KG  
Volume - boîte : 17.75 P<sup>3</sup> | 0.5 M<sup>3</sup>

On peut empiler jusqu'à 5 sièges au sol.

Prix courant

**R5CSNPP** 499

DIMENSIONS HORS TOUT			DIMENSIONS DE L'ASSISE			DIMENSIONS DU DOSSIER	
L	P	H	L	P	H	L	H

PO	22	21.75	38.25	19.25	17.75	23.75	18.5	15.25
MM	559	552	972	489	451	603	470	387





**RTA 00** 2 per carton (prix et caractéristiques pour un siège uniquement)



Tabouret de comptoir sans accoudoirs, assise et dossier en polypropylène

TFC : s.o.  
Poids unitaire : 20 LB | 9.1 KG  
Poids - boîte : 14.5 LB | 6.58 KG  
Volume - boîte : 17.75 P<sup>3</sup> | 0.5 M<sup>3</sup>

On peut empiler jusqu'à 5 sièges au sol.

DESCRIPTION	CARACTÉRISTIQUES	MODÈLE	GRADES DE TEXTILE DE SÉRIE															
			1	2	3	4	5	6	7	8	9	10	11	12				
 <p><b>Tabouret de comptoir sans accoudoirs, assise rembourrée et dossier en polypropylène</b>                      TFC : 0.75 V.   0.69 M                      Poids unitaire : 22 LB   10 KG                      Poids - boîte : 15.5 LB   7.03 KG                      Volume - boîte : 17.75 P³   0.5 M³</p> <p>On peut empiler jusqu'à 5 sièges au sol.</p>		<b>R5CSNPU</b>	639	663	683	707	745	780	815	846	884	920	969	1038				
				<b>DIMENSIONS HORS TOUT</b>			<b>DIMENSIONS DE L'ASSISE</b>			<b>DIMENSIONS DU DOSSIER</b>								
				L	P	H	L	P	H	L	H							
				PO 22	21.75	38.25	19.25	17.75	24.75	18.5	14.25							
				MM 559	552	972	489	451	629	470	362							
				<b>RTA 00</b>	2 per carton (prix et caractéristiques pour un siège uniquement)													
				<b>Prix courant</b>														
				<b>R5BSAPP</b>	630													
					<b>DIMENSIONS HORS TOUT</b>			<b>DIMENSIONS DE L'ASSISE</b>			<b>DIMENSIONS DU DOSSIER</b>							
					L	P	H	L	P	H	L	H						
				PO 26.25	21.75	43.25	19.25	17.75	28.75	18.5	15.25							
				MM 667	552	1099	489	451	730	470	387							
				<b>RTA 00</b>	2 per carton (prix et caractéristiques pour un siège uniquement)													
 <p><b>Tabouret de bar sans accoudoirs, assise et dossier en polypropylène</b>                      TFC : s.o.                      Poids unitaire : 23 LB   10.5 KG                      Poids - boîte : 16.75 LB   7.6 KG                      Volume - boîte : 19.5 P³   0.55 M³</p> <p>On peut empiler jusqu'à 5 sièges au sol.</p>		<b>R5BSAPP</b>	630															
				<b>DIMENSIONS HORS TOUT</b>			<b>DIMENSIONS DE L'ASSISE</b>			<b>DIMENSIONS DU DOSSIER</b>								
				L	P	H	L	P	H	L	H							
				PO 26.25	21.75	43.25	19.25	17.75	28.75	18.5	15.25							
				MM 667	552	1099	489	451	730	470	387							
				<b>RTA 00</b>	2 per carton (prix et caractéristiques pour un siège uniquement)													
				<b>Prix courant</b>														
				<b>R5BSAPP</b>	630													
					<b>DIMENSIONS HORS TOUT</b>			<b>DIMENSIONS DE L'ASSISE</b>			<b>DIMENSIONS DU DOSSIER</b>							
					L	P	H	L	P	H	L	H						
				PO 26.25	21.75	43.25	19.25	17.75	28.75	18.5	15.25							
				MM 667	552	1099	489	451	730	470	387							
				<b>RTA 00</b>	2 per carton (prix et caractéristiques pour un siège uniquement)													
 <p><b>Tabouret de bar sans accoudoirs, assise rembourrée et dossier en polypropylène</b>                      TFC : s.o.                      Poids unitaire : 25 LB   11.4 KG                      Poids - boîte : 17.75 LB   8.05 KG                      Volume - boîte : 19.5 P³   0.55 M³</p> <p>On peut empiler jusqu'à 5 sièges au sol.</p>		<b>R5BSAPU</b>	770	794	814	838	876	911	946	977	1015	1051	1100	1169				
				<b>DIMENSIONS HORS TOUT</b>			<b>DIMENSIONS DE L'ASSISE</b>			<b>DIMENSIONS DU DOSSIER</b>								
				L	P	H	L	P	H	L	H							
				PO 26.25	21.75	43.25	19.25	17.75	29.75	18.5	14.25							
				MM 667	552	1099	489	451	756	470	362							
				<b>RTA 00</b>	2 per carton (prix et caractéristiques pour un siège uniquement)													
				<b>Prix courant</b>														
				<b>R5BSNPP</b>	519													
					<b>DIMENSIONS HORS TOUT</b>			<b>DIMENSIONS DE L'ASSISE</b>			<b>DIMENSIONS DU DOSSIER</b>							
					L	P	H	L	P	H	L	H						
				PO 26.25	21.75	43.25	19.25	17.75	29.75	18.5	14.25							
				MM 667	552	1099	489	451	756	470	362							
				<b>RTA 00</b>	2 per carton (prix et caractéristiques pour un siège uniquement)													
 <p><b>Tabouret de bar sans accoudoirs, assise et dossier en polypropylène</b>                      TFC : s.o.                      Poids unitaire : 19.5 LB   8.9 KG                      Poids - boîte : 14.5 LB   6.58 KG                      Volume - boîte : 16.5 P³   0.46 M³</p> <p>On peut empiler jusqu'à 5 sièges au sol.</p>		<b>R5BSNPP</b>	519															
				<b>DIMENSIONS HORS TOUT</b>			<b>DIMENSIONS DE L'ASSISE</b>			<b>DIMENSIONS DU DOSSIER</b>								
				L	P	H	L	P	H	L	H							
				PO 26.25	21.75	43.25	19.25	17.75	28.75	18.5	15.25							
				MM 667	552	1099	489	451	730	470	387							
				<b>RTA 00</b>	2 per carton (prix et caractéristiques pour un siège uniquement)													
				<b>Prix courant</b>														
				<b>R5BSNPP</b>	519													
					<b>DIMENSIONS HORS TOUT</b>			<b>DIMENSIONS DE L'ASSISE</b>			<b>DIMENSIONS DU DOSSIER</b>							
					L	P	H	L	P	H	L	H						
				PO 26.25	21.75	43.25	19.25	17.75	28.75	18.5	15.25							
				MM 667	552	1099	489	451	730	470	387							
				<b>RTA 00</b>	2 per carton (prix et caractéristiques pour un siège uniquement)													
 <p><b>Tabouret de bar sans accoudoirs, assise rembourrée et dossier en polypropylène</b>                      TFC : 0.75 V.   0.69 M                      Poids unitaire : 21.5 LB   9.8 KG                      Poids - boîte : 15.5 LB   7.03 KG                      Volume - boîte : 16.5 P³   0.46 M³</p> <p>On peut empiler jusqu'à 5 sièges au sol.</p>		<b>R5BSNPU</b>	659	683	703	727	765	800	835	866	904	940	989	1058				
				<b>DIMENSIONS HORS TOUT</b>			<b>DIMENSIONS DE L'ASSISE</b>			<b>DIMENSIONS DU DOSSIER</b>								
				L	P	H	L	P	H	L	H							
				PO 26.25	21.75	43.25	19.25	17.75	29.75	18.5	14.25							
				MM 667	552	1099	489	451	756	470	362							
				<b>RTA 00</b>	2 per carton (prix et caractéristiques pour un siège uniquement)													
				<b>Prix courant</b>														
				<b>R5BSNPU</b>	480													
					<b>DIMENSIONS HORS TOUT</b>			<b>DIMENSIONS DE L'ASSISE</b>			<b>DIMENSIONS DU DOSSIER</b>							
					L	P	H	L	P	H	L	H						
				PO 23.75	21.25	12.25	-	-	-	-	-							
				MM 603	540	311	-	-	-	-	-							
				<b>RTA 00</b>	1 per carton													
				<b>Prix courant</b>														
			<b>RDOL</b>	480														
				<b>DIMENSIONS HORS TOUT</b>			<b>DIMENSIONS DE L'ASSISE</b>			<b>DIMENSIONS DU DOSSIER</b>								
				L	P	H	L	P	H	L	H							
				PO 23.75	21.25	12.25	-	-	-	-	-							
				MM 603	540	311	-	-	-	-	-							
				<b>RTA 00</b>	1 per carton													
				<b>Prix courant</b>														
			<b>RDOL</b>	480														

ROMA IMBRICABLE



modèle 1898

modèle 1908

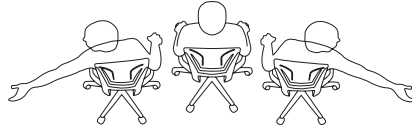

(modèles 1890, 1890L, 1900, 1900L)

D'une construction souple et flexible, le dossier moyen en polypropylène et celui garni de tissu offrent un soutien sur mesure qui aide à promouvoir un sain alignement dorsal tout en rehaussant le confort lorsqu'un utilisateur, en position assise, bouge ou tend le bras.

CARACTÉRISTIQUES DE SÉRIE

- Élegante, polyvalente et abordable, la gamme Roma propose toute une famille de sièges aux lignes épurées.
- Le dossier se décline en trois styles distincts, soit en tissu maillé, en polypropylène perforé souple ou en polypropylène en treillis alvéolaire.
- Une housse en tissu (1909) se commande séparément et se glisse aisément sur le dossier. Pour dossiers en polypropylène uniquement.
- Les modèles à dossier en polypropylène flexible, offert en noir uniquement, intègrent un soutien lombaire conçu pour suivre les mouvements de l'utilisateur.
- Les sièges s'imbriquent à l'horizontale pour faciliter le rangement. Il suffit de basculer l'assise vers le haut et d'imbriquer les sièges à l'horizontale en les roulant, un peu comme des paniers d'épicerie.
- Lorsque les sièges sont imbriqués à l'horizontale, chaque siège ajoute 8 po (203 mm) à la profondeur.
- Des accoudoirs à manchons en uréthane durable et doux au toucher sont de série pour la gamme.
- Le bâti des sièges imbricables est offert dans un fini noir (TBL), ombre (TSH) ou tungstène (TTU).
- Des roulettes (C1) à doubles galets pour planchers à moquette sont de série.
- Choix de rembourrage : tissus, vinyles ou cuirs. Les modèles garnis d'un vinyle ou cuir peuvent présenter des piqûres sur les coussins d'assise ou de dossier, s'il y a lieu.
- Les modèles garnis d'un cuir présentent une assise avec une couture arrondie à l'arrière.

CARACTÉRISTIQUES EN OPTION

- Le tissu maillé offert pour le dossier se décline en six teintes, soit en feuille d'automne (AO), crème de cassis (FB), minuit (MB), brindille (SG), bleu de Capri (SB) et grisaille (WG).
- Un fini chromé est offert en option pour le bâti. Préciser (CHM). Ajouter 26 \$.
- Pour des planchers à revêtement dur, commander des roulettes (C9R). Ajouter 17 \$.
- Se reporter à la page 67 pour les sièges non imbricables et les tabourets Roma.

DESCRIPTION

CARACTÉRISTIQUES

MODÈLE

GRADES DE TEXTILE DE SÉRIE



Piqûres sur le cuir

Chaise imbricable à DM en treillis alvéolaire

TFC : 1 V. | 0.91 M

Poids unitaire : 22 LB | 10 KG

Poids - boîte : 29 LB | 13.15 KG

Volume - boîte : 13.75 P<sup>3</sup> | 0.38 M<sup>3</sup>

Caractéristiques ergonomiques :  
M, N

	1	2	3	4	5	6	7	8	9	10	11	12
1888	625	657	684	715	766	813	860	901	952	1000	1065	1157

	DIMENSIONS HORS TOUT			DIMENSIONS DE L'ASSISE			DIMENSIONS DU DOSSIER		
	L	P	H	L	P	H	L	H	
PO	24,5	23,5	36	19,5	17	18	18,5	18	
MM	622	597	914	495	432	457	470	457	

RTA 00 1 par boîte

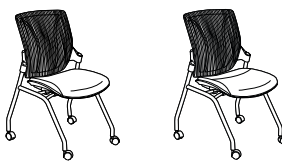

Piqûres sur le cuir

Chaise imbricable à DM en tissu maillé

TFC : 1 V. | 0.91 M

Poids unitaire : 22 LB | 10 KG

Poids - boîte : 29 LB | 13.15 KG

Volume - boîte : 13.75 P<sup>3</sup> | 0.38 M<sup>3</sup>

Caractéristiques ergonomiques :  
M, N

	1	2	3	4	5	6	7	8	9	10	11	12
1889	593	625	652	683	734	781	828	869	920	968	1033	1125

	DIMENSIONS HORS TOUT			DIMENSIONS DE L'ASSISE			DIMENSIONS DU DOSSIER		
	L	P	H	L	P	H	L	H	
PO	24,5	23,5	36	19,5	17	18	18,5	18	
MM	622	597	914	495	432	457	470	457	

RTA 00 1 par boîte

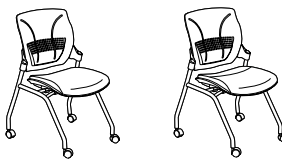

Piqûres sur le cuir

Chaise imbricable à DM en polypropylène

TFC : 1 V. | 0.91 M

Poids unitaire : 22 LB | 10 KG

Poids - boîte : 29 LB | 13.15 KG



Volume - boîte : 13.75 P<sup>3</sup> | 0.38 M<sup>3</sup>

Caractéristiques ergonomiques :  
M, N

	1	2	3	4	5	6	7	8	9	10	11	12
1890	593	625	652	683	734	781	828	869	920	968	1033	1125

	DIMENSIONS HORS TOUT			DIMENSIONS DE L'ASSISE			DIMENSIONS DU DOSSIER		
	L	P	H	L	P	H	L	H	
PO	24,5	23,5	36	19,5	17	18	18,5	18	
MM	622	597	914	495	432	457	470	457	

RTA 00 1 par boîte

DESCRIPTION	CARACTÉRISTIQUES	MODÈLE	GRADES DE TEXTILE DE SÉRIE													
			1	2	3	4	5	6	7	8	9	10	11	12		
 <p><b>Fauteuil imbricable à DM en treillis alvéolaire</b>                      TFC : 1 V.   0.91 M                      Poids unitaire : 23 LB   10.5 KG                      Poids - boîte : 30 LB   13.61 KG                      Volume - boîte : 13.75 P<sup>3</sup>   0.38 M<sup>3</sup></p>	Caractéristiques ergonomiques : M, N	<b>1898</b>	684	716	743	774	825	872	919	960	1011	1059	1124	1216		
		<b>DIMENSIONS HORS TOUT</b>			<b>DIMENSIONS DE L'ASSISE</b>			<b>DIMENSIONS DU DOSSIER</b>								
		<b>L</b>	<b>P</b>	<b>H</b>	<b>L</b>	<b>P</b>	<b>H</b>	<b>L</b>	<b>H</b>							
		PO 24,5	23,5	36	19,5	17	18	18,5	18							
		MM 622	597	914	495	432	457	470	457							
		<b>RTA 00</b>	1 par boîte													
 <p><b>Fauteuil imbricable à DM en tissu maillé</b>                      TFC : 1 V.   0.91 M                      Poids unitaire : 23 LB   10.5 KG                      Poids - boîte : 30 LB   13.61 KG                      Volume - boîte : 13.75 P<sup>3</sup>   0.38 M<sup>3</sup></p>	Caractéristiques ergonomiques : M, N	<b>1899</b>	654	686	713	744	795	842	889	930	981	1029	1094	1186		
		<b>DIMENSIONS HORS TOUT</b>			<b>DIMENSIONS DE L'ASSISE</b>			<b>DIMENSIONS DU DOSSIER</b>								
		<b>L</b>	<b>P</b>	<b>H</b>	<b>L</b>	<b>P</b>	<b>H</b>	<b>L</b>	<b>H</b>							
		PO 24,5	23,5	36	19,5	17	18	18,5	18							
		MM 622	597	914	495	432	457	470	457							
		<b>RTA 00</b>	1 par boîte													
 <p><b>Fauteuil imbricable à DM en polypropylène</b>                      TFC : 1 V.   0.91 M                      Poids unitaire : 23 LB   10.5 KG                      Poids - boîte : 30 LB   13.61 KG                      Volume - boîte : 13.75 P<sup>3</sup>   0.38 M<sup>3</sup></p>	Caractéristiques ergonomiques : M, N	<b>1900</b>	654	686	713	744	795	842	889	930	981	1029	1094	1186		
		<b>DIMENSIONS HORS TOUT</b>			<b>DIMENSIONS DE L'ASSISE</b>			<b>DIMENSIONS DU DOSSIER</b>								
		<b>L</b>	<b>P</b>	<b>H</b>	<b>L</b>	<b>P</b>	<b>H</b>	<b>L</b>	<b>H</b>							
		PO 24,5	23,5	36	19,5	17	18	18,5	18							
		MM 622	597	914	495	432	457	470	457							
		<b>RTA 00</b>	1 par boîte													

SAS



modèle 8647

modèle 8648LBNS24



modèle 8648PS24

modèle 8648PS30

CARACTÉRISTIQUES DE SÉRIE

- Les sièges d'appoint et tabourets Sas présentent une coquille d'assise et de dossier monopiece en placage contrecollé.
- La gamme propose deux choix d'assises, soit une assise non rembourrée ou une assise rembourrée.
- Les dimensions indiquées ne tiennent pas compte de l'épaisseur du coussin d'assise des modèles rembourrés.
- Choix de rembourrage : tissus, vinyles ou cuirs. Les modèles garnis d'un vinyle ou cuir peuvent présenter des piqûres sur les coussins d'assise ou de dossier, s'il y a lieu.
- Des tabourets de comptoir et de bar sont offerts dotés d'un dossier moyen ou bas.
- On peut empiler jusqu'à quatre sièges d'appoint non rembourrés au sol, ou jusqu'à 10 sur le chariot. On peut empiler jusqu'à quatre tabourets non rembourrés au sol uniquement.
- Les modèles rembourrés ne s'empilent pas.
- Les sièges d'appoint et tabourets sont dotés de série de patins en polyéthylène noir.



CARACTÉRISTIQUES EN OPTION



Ajouter les codes d'options dans l'ordre suivant :

- **Textile**  
Préciser le code de textile.
- **Dossier (B)** Dossier droit. Sans supplément
- **Bâti**  
Pour le choix de finis du bâti, se reporter à la page 378. Un fini chromé est offert pour le bâti. Préciser **(CHM)**. Ajouter 77 \$.
- **Coquille**  
**(AAM)** Absolu  
**(BKM)** Noir  
**(ACM)** Cerisier  
**(EOM)** Chêne foncé  
**(ECM)** Espresso  
**(TFM)** Bois fruitier  
**(HGM)** Gris  
**(AHM)** Miel  
**(TMM)** Acajou  
**(AVM)** Érable  
**(NBM)** Noce Biondo  
**(NGM)** Noce Grigio  
**(NEM)** Noce Leggero  
**(NMM)** Noce Medio  
**(MWM)** Noyer moyen  
**(ASM)** Nuit  
**(SKM)** Palissandre  
**(TWM)** Noyer  
**(WTM)** Crème WC  
**(WHM)** Blanc. Ajouter 75 \$.  
**(WCM)** Cerisier d'hiver

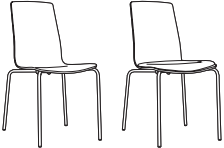
EXEMPLE D'UN CODE POUR LA COMMANDE D'UN SIÈGE SAS :

8647P	-HD05	-B	-AAM	-TBL
Modèle	Textile	Dossier	Coquille	Fini du bâti

DESCRIPTION	CARACTÉRISTIQUES	MODÈLE	GRADES DE TEXTILE DE SÉRIE													
			1	2	3	4	5	6	7	8	9	10	11	12		
 <p><b>Chaise d'appoint à dossier moyen, 18 po</b> TFC : s.o. Poids unitaire : 12 LB   5.5 KG Poids - boîte : 16 LB   7.26 KG Volume - boîte : 12 P<sup>3</sup>   0.33 M<sup>3</sup></p>	<p>On peut empiler 4 sièges au sol. On peut empiler 10 sièges sur le chariot. Les modèles rembourrés ne s'empilent pas.</p>	<b>8647</b>	402													
		<b>8647P</b> Assise rembourrée	493	517	537	561	599	634	669	700	738	774	823	892		
		<b>DIMENSIONS HORS TOUT</b>			<b>DIMENSIONS DE L'ASSISE</b>			<b>DIMENSIONS DU DOSSIER</b>								
			<b>L</b>	<b>P</b>	<b>H</b>	<b>L</b>	<b>P</b>	<b>H</b>	<b>L</b>	<b>H</b>						
	PO 18.75	21	33	16	15.5	18	16	15								
	MM 476	533	838	406	394	457	406	381								
			<b>RTA 00</b>	2 par boîte												
 <p><b>Tabouret de comptoir à dossier moyen, 24 po</b> TFC : s.o. Poids unitaire : 16 LB   7.3 KG Poids - boîte : 23 LB   10.43 KG Volume - boîte : 13 P<sup>3</sup>   0.36 M<sup>3</sup></p>	<p>On peut empiler 4 tabourets au sol uniquement. Les modèles rembourrés ne s'empilent pas.</p>	<b>8648S24</b>	597													
		<b>8648PS24</b> Assise rembourrée	688	712	732	756	794	829	864	895	933	969	1018	1087		
		<b>DIMENSIONS HORS TOUT</b>			<b>DIMENSIONS DE L'ASSISE</b>			<b>DIMENSIONS DU DOSSIER</b>								
			<b>L</b>	<b>P</b>	<b>H</b>	<b>L</b>	<b>P</b>	<b>H</b>	<b>L</b>	<b>H</b>						
	PO 19.5	22	39	16	15.5	24	16	15								
	MM 495	559	991	406	394	610	406	381								
			<b>RTA 00</b>	1 par boîte												

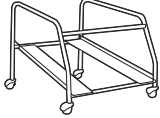
DESCRIPTION	CARACTÉRISTIQUES	MODÈLE	GRADES DE TEXTILE DE SÉRIE											
			1	2	3	4	5	6	7	8	9	10	11	12
 <p><b>Tabouret de bar à dossier moyen, 30 po</b> TFC : s.o. Poids unitaire : 20 LB   9.1 KG Poids - boîte : 27 LB   12.25 KG Volume - boîte : 15.75 P<sup>3</sup>   0.44 M<sup>3</sup></p>	<p>On peut empiler 4 tabourets au sol uniquement. Les modèles rembourrés ne s'empilent pas.</p>	8648S30	597											
		8648PS30	688	712	732	756	794	829	864	895	933	969	1018	1087
		<b>DIMENSIONS HORS TOUT</b>			<b>DIMENSIONS DE L'ASSISE</b>			<b>DIMENSIONS DU DOSSIER</b>						
		PO	19.5	22	45	16	15.5	30	16	15				
MM	495	559	1143	406	394	762	406	381						
		<b>RTA 00</b>	1	par boîte										
 <p><b>Tabouret de comptoir à dossier bas, 24 po</b> TFC : s.o. Poids unitaire : 16 LB   7.3 KG Poids - boîte : 23 LB   10.43 KG Volume - boîte : 8.25 P<sup>3</sup>   0.23 M<sup>3</sup></p>	<p>On peut empiler 4 tabourets au sol uniquement. Les modèles rembourrés ne s'empilent pas.</p>	8648LBNS24	597											
		8648LBPS24	688	712	732	756	794	829	864	895	933	969	1018	1087
		<b>DIMENSIONS HORS TOUT</b>			<b>DIMENSIONS DE L'ASSISE</b>			<b>DIMENSIONS DU DOSSIER</b>						
		PO	19.5	22	26.25	16	15.5	24	16	2.25				
MM	495	559	667	406	394	610	406	57						
		<b>RTA 00</b>	1	par boîte										
 <p><b>Tabouret de bar à dossier bas, 30 po</b> TFC : s.o. Poids unitaire : 22 LB   10 KG Poids - boîte : 29 LB   13.15 KG Volume - boîte : 10.75 P<sup>3</sup>   0.3 M<sup>3</sup></p>	<p>On peut empiler 4 tabourets au sol uniquement. Les modèles rembourrés ne s'empilent pas.</p>	8648LBNS30	597											
		8648LBPS30	688	712	732	756	794	829	864	895	933	969	1018	1087
		<b>DIMENSIONS HORS TOUT</b>			<b>DIMENSIONS DE L'ASSISE</b>			<b>DIMENSIONS DU DOSSIER</b>						
		PO	19.5	22	32.25	16	15.5	30	16	2.25				
MM	495	559	819	406	394	762	406	57						
		<b>RTA 00</b>	1	par boîte										
 <p><b>Chariot</b> TFC : s.o. Poids unitaire : 19 LB   8.6 KG Poids - boîte : 24 LB   10.89 KG Volume - boîte : 10.75 P<sup>3</sup>   0.3 M<sup>3</sup></p>	<p>Fini noir</p>	Prix courant												
		8649	373											
		<b>DIMENSIONS HORS TOUT</b>			<b>DIMENSIONS DE L'ASSISE</b>			<b>DIMENSIONS DU DOSSIER</b>						
		PO	25.75	28.5	22	-	-	-	-	-				
MM	654	724	559	-	-	-	-	-						
		<b>RTA 00</b>	1	par boîte										



SIDERO



modèle 6901 (TBL)



modèle 6900 (TBL) empilé



modèle 6900C (TBL)



modèle 6905 (TTU)



modèle 6901CTL



modèle 6915TR

CARACTÉRISTIQUES DE SÉRIE

- Une gamme de sièges aux lignes profilées qui se distinguent par de larges accoudoirs courbes et un bâti en acier tubulaire rond.
- La gamme Sidero regroupe des sièges d'appoint (avec et sans accoudoirs), des modèles sur roulettes, des modèles à piétement monobloc ainsi que des tabourets de comptoir et de bar et le modèle pour enfants.
- Les accoudoirs pleine longueur mesurent 2,125 po de largeur, offrant une bonne prise pour aider l'utilisateur à s'asseoir ou à se relever plus aisément.
- Les accoudoirs légèrement incurvés sont fabriqués de nylon renforcé à la fibre de verre incroyablement résistant.
- Le dossier à courbes composées procure confort et soutien dans de multiples applications. Aucune fixation n'est visible.
- Les sièges présentent un bâti protège-mur. Les pieds touchent au mur avant le dossier, protégeant donc le mur et le siège.
- Les modèles avec et sans accoudoirs peuvent être jumelés à l'aide de la bride de jumelage 2180.
- La face inférieure de l'assise est munie d'une coquille protectrice en polypropylène qui confère plus de stabilité et qui ne laisse pas d'empreinte dans la mousse du siège inférieur lorsque ces sièges sont empilés.
- Les modèles à quatre pieds peuvent s'empiler. Les tabourets et les modèles à piétement monobloc ne s'empilent pas.
- Les sièges sont munis de série de patins en polypropylène durable noir.
- Des roulettes (C82) à doubles galets pour planchers à moquette sont de série pour les modèles à quatre pieds sur roulettes.
- Les sièges fonctionnels sont dotés de série d'un piétement araignée à cinq branches moulé par injection en nylon noir renforcé à la fibre de verre avec des roulettes à doubles galets pour planchers à moquette (C1).
- Très robuste, la tablette-écrivain convient pour une utilisation par les forces armées ou en milieu étudiant. La tablette se rabat vers le haut pour permettre à l'utilisateur de sortir du siège aisément en cas d'urgence. Elle coulisse vers l'avant et vers l'arrière, permettant de la placer à une position confortable pour les utilisateurs de toute taille. Les modèles à tablette-écrivain ne s'empilent pas.
- Les dimensions hors tout de la tablette de série (D8), fabriquée en polymère noir, sont de 18 po P sur 14,5 po L. Elle est installée à gauche ou à droite (déterminé alors que l'utilisateur est assis). Les tablettes-écrivains ne sont pas offertes pour les tabourets.
- Choix de rembourrage : tissus, vinyles ou cuirs. Les modèles garnis d'un vinyle ou cuir peuvent présenter des piqûres sur les coussins d'assise ou de dossier, s'il y a lieu.
- Les sièges sur poutre Sidero (6930, 6931) ainsi que les ferrures et fixations nécessaires pour les assujettir à une poutre.
- Se reporter à la section des sièges sur poutre (Beam) pour une liste complète des modules-sièges, modules tables et autres éléments de la collection de sièges sur poutre.

CARACTÉRISTIQUES EN OPTION

- Une tablette de 18,5 po P sur 18 po L est offerte en option. La tablette-écrivain est fabriquée en stratifié haute pression sur âme de contreplaqué de feuillus. Les chants sont arrondis et finies avec une laque incolore. Cette tablette est offerte dans les finis suivants, soit noir (BLK), érable clair (CMB), blanc de blancs (DWT) et noce grigio (NGL), à préciser. Ajouter 68 \$.
- Une coquille de dossier en polyester résistant à l'abrasion est offerte en option. Résistant aux chocs. Noir uniquement. Préciser (BKB). Ajouter 17 \$.
- Un choix de patins est offert. Les patins doivent être choisis en fonction du revêtement de sol et l'état des lieux. Pour plus d'informations, se reporter à la rubrique des patins (page 357).
- Des patins à coussinet en feutre (FG) sont offerts pour les planchers à revêtement en vinyle, en liège ou stratifiés. À préciser. Ajouter 43 \$.
- Des patins à coussinet en caoutchouc (RG) sont offerts pour les planchers de bois, de pierre, de céramique ou à revêtement en vinyle ou stratifié. À préciser. Ajouter 43 \$.
- Pour des sièges devant être utilisés sur des planchers à revêtement dur, commander des patins opaques (blanc cassé) qui ne marquent pas. Préciser (NM). Sans supplément.
- Des patins coussinés en acier (B) sont offerts pour tous les modèles. Les patins ajoutent 0,5 po à la hauteur du siège. Veuillez préciser. Ajouter 17 \$.
- Pour des planchers à revêtement dur, commander des roulettes (C9R). Pour les modèles à quatre pieds, ajouter 17 \$. Pour les modèles fonctionnels, ajouter 21 \$.
- Le bâti robuste est offert dans un choix de finis peints, se reporter à la page 378. Un fini chromé est offert pour le bâti. Préciser (CHM). Ajouter 26 \$.

DESCRIPTION CARACTÉRISTIQUES MODÈLE GRADES DE TEXTILE DE SÉRIE



**Fauteuil**  
TFC : 1.25 V. | 1.14 M  
Poids unitaire : 23 LB | 10.5 KG  
Poids - boîte : 31.5 LB | 14.29 KG  
Volume - boîte : 15.5 PP³ | 0.43 M³

Empilage - jusqu'à 5 sièges au sol.  
Empilage - jusqu'à 8 sièges sur le chariot.  
Modèles avec tablette ne s'empilent pas.  
Caractéristiques ergonomiques : M, N

**Offert avec tablette :**  
**Préciser (L), à gauche ou (R), à droite.**  
(p. ex. 6900TL ou 6900TR).

	1	2	3	4	5	6	7	8	9	10	11	12
<b>6900</b>	425	465	499	538	601	660	719	770	834	894	975	1090
<b>6900T</b>	678	718	752	791	854	913	972	1023	1087	1147	1228	1343

	DIMENSIONS HORS TOUT			DIMENSIONS DE L'ASSISE			DIMENSIONS DU DOSSIER	
	L	P	H	L	P	H	L	H
PO	25,5	24	33	19,5	18	17,5	19	15,5
MM	648	610	838	495	457	445	483	394

**RTA 00** 1 par boîte

	1	2	3	4	5	6	7	8	9	10	11	12
<b>6900C</b>	509	549	583	622	685	744	803	854	918	978	1059	1174
<b>6900CT</b>	761	801	835	874	937	996	1055	1106	1170	1230	1311	1426

	DIMENSIONS HORS TOUT			DIMENSIONS DE L'ASSISE			DIMENSIONS DU DOSSIER	
	L	P	H	L	P	H	L	H
PO	25,5	24	33	19,5	18	17,5	19	15,5
MM	648	610	838	495	457	445	483	394

Empilage - jusqu'à 3 sièges au sol.

Caractéristiques ergonomiques : M, N

**Offert avec tablette :**  
**Préciser (L), à gauche ou (R), à droite.**  
(p. ex. 6900CTL ou 6900CTR).

**RTA 00** 1 par boîte













**Fauteuil sur roulettes**  
TFC : 1.25 V. | 1.14 M  
Poids unitaire : 23 LB | 10.5 KG  
Poids - boîte : 31.5 LB | 14.29 KG  
Volume - boîte : 15.5 PP³ | 0.43 M³

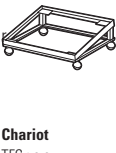





Caractéristiques ergonomiques : M, N

**Offert avec tablette :**  
**Préciser (L), à gauche ou (R), à droite.**  
(p. ex. 6900CTL ou 6900CTR).

**RTA 00** 1 par boîte

DESCRIPTION	CARACTÉRISTIQUES	MODÈLE	GRADES DE TEXTILE DE SÉRIE																																													
			1	2	3	4	5	6	7	8	9	10	11	12																																		
 <p><b>Chaise</b> TFC : 1.25 V.   1.14 M Poids unitaire : 20 LB   9.1 KG Poids - boîte : 28 LB   12.7 KG Volume - boîte : 13.75 P<sup>3</sup>   0.38 M<sup>3</sup></p>	<p>Empilage - jusqu'à 5 sièges au sol. Empilage - jusqu'à 8 sièges sur le chariot. Modèles avec tablette ne s'empilent pas. Caractéristiques ergonomiques : M, N</p> <p><b>Offerte avec tablette :</b> <b>Préciser (L), à gauche ou (R), à droite.</b> (p. ex. 6901TL ou 6901TR).</p>	<table border="1"> <thead> <tr> <th colspan="3">DIMENSIONS HORS TOUT</th> <th colspan="3">DIMENSIONS DE L'ASSISE</th> <th colspan="3">DIMENSIONS DU DOSSIER</th> </tr> <tr> <th>L</th><th>P</th><th>H</th> <th>L</th><th>P</th><th>H</th> <th>L</th><th>H</th> </tr> </thead> <tbody> <tr> <td>PO 21</td><td>24</td><td>33</td> <td>19.5</td><td>18</td><td>17.5</td> <td>19</td><td>15.5</td> </tr> <tr> <td>MM 533</td><td>610</td><td>838</td> <td>495</td><td>457</td><td>445</td> <td>483</td><td>394</td> </tr> </tbody> </table>	DIMENSIONS HORS TOUT			DIMENSIONS DE L'ASSISE			DIMENSIONS DU DOSSIER			L	P	H	L	P	H	L	H	PO 21	24	33	19.5	18	17.5	19	15.5	MM 533	610	838	495	457	445	483	394	6901	396	436	470	509	572	631	690	741	805	865	946	1061
			DIMENSIONS HORS TOUT			DIMENSIONS DE L'ASSISE			DIMENSIONS DU DOSSIER																																							
			L	P	H	L	P	H	L	H																																						
			PO 21	24	33	19.5	18	17.5	19	15.5																																						
MM 533	610	838	495	457	445	483	394																																									
6901T	647	687	721	760	823	882	941	992	1056	1116	1197	1312																																				
			<table border="1"> <thead> <tr> <th colspan="12">Prix courant</th> </tr> </thead> <tbody> <tr> <td>2125WS</td><td>290</td><td colspan="10"></td> </tr> </tbody> </table>												Prix courant												2125WS	290																				
Prix courant																																																
2125WS	290																																															
 <p><b>Chaise sur roulettes</b> TFC : 1.25 V.   1.14 M Poids unitaire : 20 LB   9.1 KG Poids - boîte : 28 LB   12.7 KG Volume - boîte : 13.75 P<sup>3</sup>   0.38 M<sup>3</sup></p>	<p>Empilage - jusqu'à 3 sièges au sol. Modèles avec tablette ne s'empilent pas. Caractéristiques ergonomiques : M, N</p> <p><b>Offerte avec tablette :</b> <b>Préciser (L), à gauche ou (R), à droite.</b> (p. ex. 6901CTL ou 6901CTR).</p>	<table border="1"> <thead> <tr> <th colspan="3">DIMENSIONS HORS TOUT</th> <th colspan="3">DIMENSIONS DE L'ASSISE</th> <th colspan="3">DIMENSIONS DU DOSSIER</th> </tr> <tr> <th>L</th><th>P</th><th>H</th> <th>L</th><th>P</th><th>H</th> <th>L</th><th>H</th> </tr> </thead> <tbody> <tr> <td>PO 21</td><td>24</td><td>33</td> <td>19.5</td><td>18</td><td>17.5</td> <td>19</td><td>15.5</td> </tr> <tr> <td>MM 533</td><td>610</td><td>838</td> <td>495</td><td>457</td><td>445</td> <td>483</td><td>394</td> </tr> </tbody> </table>	DIMENSIONS HORS TOUT			DIMENSIONS DE L'ASSISE			DIMENSIONS DU DOSSIER			L	P	H	L	P	H	L	H	PO 21	24	33	19.5	18	17.5	19	15.5	MM 533	610	838	495	457	445	483	394	6901C	480	520	554	593	656	715	774	825	889	949	1030	1145
			DIMENSIONS HORS TOUT			DIMENSIONS DE L'ASSISE			DIMENSIONS DU DOSSIER																																							
			L	P	H	L	P	H	L	H																																						
			PO 21	24	33	19.5	18	17.5	19	15.5																																						
MM 533	610	838	495	457	445	483	394																																									
6901CT	732	772	806	845	908	967	1026	1077	1141	1201	1282	1397																																				
			<table border="1"> <thead> <tr> <th colspan="12">Prix courant</th> </tr> </thead> <tbody> <tr> <td>2125WS</td><td>290</td><td colspan="10"></td> </tr> </tbody> </table>												Prix courant												2125WS	290																				
Prix courant																																																
2125WS	290																																															
 <p><b>Fauteuil, piètement monobloc</b> TFC : 1.25 V.   1.14 M Poids unitaire : 26 LB   11.8 KG Poids - boîte : 34.5 LB   15.65 KG Volume - boîte : 15.5 P<sup>3</sup>   0.43 M<sup>3</sup></p>	<p>Ce siège ne s'empile pas. Caractéristiques ergonomiques : M, N</p>	<table border="1"> <thead> <tr> <th colspan="3">DIMENSIONS HORS TOUT</th> <th colspan="3">DIMENSIONS DE L'ASSISE</th> <th colspan="3">DIMENSIONS DU DOSSIER</th> </tr> <tr> <th>L</th><th>P</th><th>H</th> <th>L</th><th>P</th><th>H</th> <th>L</th><th>H</th> </tr> </thead> <tbody> <tr> <td>PO 25.5</td><td>24</td><td>33</td> <td>19.5</td><td>18</td><td>17.5</td> <td>19</td><td>15.5</td> </tr> <tr> <td>MM 648</td><td>610</td><td>838</td> <td>495</td><td>457</td><td>445</td> <td>483</td><td>394</td> </tr> </tbody> </table>	DIMENSIONS HORS TOUT			DIMENSIONS DE L'ASSISE			DIMENSIONS DU DOSSIER			L	P	H	L	P	H	L	H	PO 25.5	24	33	19.5	18	17.5	19	15.5	MM 648	610	838	495	457	445	483	394	6902	519	559	593	632	695	754	813	864	928	988	1069	1184
			DIMENSIONS HORS TOUT			DIMENSIONS DE L'ASSISE			DIMENSIONS DU DOSSIER																																							
			L	P	H	L	P	H	L	H																																						
			PO 25.5	24	33	19.5	18	17.5	19	15.5																																						
MM 648	610	838	495	457	445	483	394																																									
			<table border="1"> <thead> <tr> <th colspan="12">Prix courant</th> </tr> </thead> <tbody> <tr> <td>2125WS</td><td>290</td><td colspan="10"></td> </tr> </tbody> </table>												Prix courant												2125WS	290																				
Prix courant																																																
2125WS	290																																															
 <p><b>Chaise, piètement monobloc</b> TFC : 1.25 V.   1.14 M Poids unitaire : 24 LB   10.9 KG Poids - boîte : 32 LB   14.51 KG Volume - boîte : 13.75 P<sup>3</sup>   0.38 M<sup>3</sup></p>	<p>Ce siège ne s'empile pas. Caractéristiques ergonomiques : M, N</p>	<table border="1"> <thead> <tr> <th colspan="3">DIMENSIONS HORS TOUT</th> <th colspan="3">DIMENSIONS DE L'ASSISE</th> <th colspan="3">DIMENSIONS DU DOSSIER</th> </tr> <tr> <th>L</th><th>P</th><th>H</th> <th>L</th><th>P</th><th>H</th> <th>L</th><th>H</th> </tr> </thead> <tbody> <tr> <td>PO 21</td><td>24</td><td>33</td> <td>19.5</td><td>18</td><td>17.5</td> <td>19</td><td>15.5</td> </tr> <tr> <td>MM 533</td><td>610</td><td>838</td> <td>495</td><td>457</td><td>445</td> <td>483</td><td>394</td> </tr> </tbody> </table>	DIMENSIONS HORS TOUT			DIMENSIONS DE L'ASSISE			DIMENSIONS DU DOSSIER			L	P	H	L	P	H	L	H	PO 21	24	33	19.5	18	17.5	19	15.5	MM 533	610	838	495	457	445	483	394	6903	493	533	567	606	669	728	787	838	902	962	1043	1158
			DIMENSIONS HORS TOUT			DIMENSIONS DE L'ASSISE			DIMENSIONS DU DOSSIER																																							
			L	P	H	L	P	H	L	H																																						
			PO 21	24	33	19.5	18	17.5	19	15.5																																						
MM 533	610	838	495	457	445	483	394																																									
			<table border="1"> <thead> <tr> <th colspan="12">Prix courant</th> </tr> </thead> <tbody> <tr> <td>2125WS</td><td>290</td><td colspan="10"></td> </tr> </tbody> </table>												Prix courant												2125WS	290																				
Prix courant																																																
2125WS	290																																															
 <p><b>Chariot</b> TFC : s.o. Poids unitaire : 13 LB   5.9 KG Poids - boîte : 16 LB   7.26 KG Volume - boîte : 3.8 P<sup>3</sup>   0.1 M<sup>3</sup></p>	<p>Caractéristiques ergonomiques : M, N</p>	<table border="1"> <thead> <tr> <th colspan="3">DIMENSIONS HORS TOUT</th> <th colspan="3">DIMENSIONS DE L'ASSISE</th> <th colspan="3">DIMENSIONS DU DOSSIER</th> </tr> <tr> <th>L</th><th>P</th><th>H</th> <th>L</th><th>P</th><th>H</th> <th>L</th><th>H</th> </tr> </thead> <tbody> <tr> <td>PO 23.25</td><td>24.75</td><td>12.25</td> <td>-</td><td>-</td><td>-</td> <td>-</td><td>-</td> </tr> <tr> <td>MM 591</td><td>629</td><td>311</td> <td>-</td><td>-</td><td>-</td> <td>-</td><td>-</td> </tr> </tbody> </table>	DIMENSIONS HORS TOUT			DIMENSIONS DE L'ASSISE			DIMENSIONS DU DOSSIER			L	P	H	L	P	H	L	H	PO 23.25	24.75	12.25	-	-	-	-	-	MM 591	629	311	-	-	-	-	-	2125WS	290											
			DIMENSIONS HORS TOUT			DIMENSIONS DE L'ASSISE			DIMENSIONS DU DOSSIER																																							
			L	P	H	L	P	H	L	H																																						
			PO 23.25	24.75	12.25	-	-	-	-	-																																						
MM 591	629	311	-	-	-	-	-																																									
			<table border="1"> <thead> <tr> <th colspan="12">Prix courant</th> </tr> </thead> <tbody> <tr> <td>2125WS</td><td>290</td><td colspan="10"></td> </tr> </tbody> </table>												Prix courant												2125WS	290																				
Prix courant																																																
2125WS	290																																															

DESCRIPTION	CARACTÉRISTIQUES	MODÈLE	GRADES DE TEXTILE DE SÉRIE											
			1	2	3	4	5	6	7	8	9	10	11	12
 <p><b>Tabouret de comptoir avec accoudoirs</b>                      TFC : 1.25 V.   1.14 M                      Poids unitaire : 24 LB   10.9 KG                      Poids - boîte : 34.5 LB   15.65 KG                      Volume - boîte : 24 P<sup>3</sup>   0.67 M<sup>3</sup></p>	Ce siège ne s'empile pas.  Caractéristiques ergonomiques : M, N	<b>6904</b>	579	619	653	692	755	814	873	924	988	1048	1129	1244
		<b>DIMENSIONS HORS TOUT</b>			<b>DIMENSIONS DE L'ASSISE</b>			<b>DIMENSIONS DU DOSSIER</b>						
		L	P	H	L	P	H	L	H					
		PO 25.5 MM 648	24 610	40.5 1029	19.5 495	18 457	24.5 622	19 483	15.5 394					
 <p><b>Tabouret de comptoir sans accoudoirs</b>                      TFC : 1.25 V.   1.14 M                      Poids unitaire : 22 LB   10 KG                      Poids - boîte : 31 LB   14.06 KG                      Volume - boîte : 17.75 P<sup>3</sup>   0.5 M<sup>3</sup></p>	Ce siège ne s'empile pas.  Caractéristiques ergonomiques : M, N	<b>6905</b>	551	591	625	664	727	786	845	896	960	1020	1101	1216
		<b>DIMENSIONS HORS TOUT</b>			<b>DIMENSIONS DE L'ASSISE</b>			<b>DIMENSIONS DU DOSSIER</b>						
		L	P	H	L	P	H	L	H					
		PO 21 MM 533	24 610	40.5 1029	19.5 495	18 457	24.5 622	19 483	15.5 394					
 <p><b>Tabouret de bar avec accoudoirs</b>                      TFC : 1.25 V.   1.14 M                      Poids unitaire : 26 LB   11.8 KG                      Poids - boîte : 36.5 LB   16.56 KG                      Volume - boîte : 24 P<sup>3</sup>   0.67 M<sup>3</sup></p>	Ce siège ne s'empile pas.  Caractéristiques ergonomiques : M, N	<b>6906</b>	610	650	684	723	786	845	904	955	1019	1079	1160	1275
		<b>DIMENSIONS HORS TOUT</b>			<b>DIMENSIONS DE L'ASSISE</b>			<b>DIMENSIONS DU DOSSIER</b>						
		L	P	H	L	P	H	L	H					
		PO 25.5 MM 648	24 610	44.5 1130	19.5 495	18 457	28.5 724	19 483	15.5 394					
 <p><b>Tabouret de bar sans accoudoirs</b>                      TFC : 1.25 V.   1.14 M                      Poids unitaire : 24 LB   10.9 KG                      Poids - boîte : 32 LB   14.51 KG                      Volume - boîte : 17.5 P<sup>3</sup>   0.49 M<sup>3</sup></p>	Ce siège ne s'empile pas.  Caractéristiques ergonomiques : M, N	<b>6907</b>	580	620	654	693	756	815	874	925	989	1049	1130	1245
		<b>DIMENSIONS HORS TOUT</b>			<b>DIMENSIONS DE L'ASSISE</b>			<b>DIMENSIONS DU DOSSIER</b>						
		L	P	H	L	P	H	L	H					
		PO 21 MM 533	24 610	44.5 1130	19.5 495	18 457	28.5 724	19 483	15.5 394					
 <p><b>Chaise, assise à 13 po du sol</b>                      TFC : 1 V.   0.91 M                      Poids unitaire : 11 LB   5 KG                      Poids - boîte : 15 LB   6.8 KG                      Volume - boîte : 4.1 P<sup>3</sup>   0.11 M<sup>3</sup></p>	Empilage - jusqu'à 4 sièges au sol. Pour des enfants d'âge préscolaire jusqu'en 3 <sup>e</sup> année.  Caractéristiques ergonomiques : M, N	<b>6909</b>	375	407	434	465	516	563	610	651	702	750	815	907
		<b>DIMENSIONS HORS TOUT</b>			<b>DIMENSIONS DE L'ASSISE</b>			<b>DIMENSIONS DU DOSSIER</b>						
		L	P	H	L	P	H	L	H					
		PO 15.5 MM 394	15.5 394	24 610	14 356	10 254	13 330	13.5 343	11 279					

DESCRIPTION	CARACTÉRISTIQUES	MODÈLE	GRADES DE TEXTILE DE SÉRIE											
			1	2	3	4	5	6	7	8	9	10	11	12
 <p><b>Module-siège avec accoudoirs</b> TFC : 1.25 V.   1.14 M Poids unitaire : 20 LB   9.1 KG Poids - boîte : 25 LB   11.34 KG Volume - boîte : 9.75 PP   0.27 M<sup>3</sup></p>	<p>Assise et dossier rembourrés.</p> <p>À utiliser avec une poutre.</p>	<b>6930</b>	521	561	595	634	697	756	815	866	930	990	1071	1186
		<b>DIMENSIONS HORS TOUT</b> L P H			<b>DIMENSIONS DE L'ASSISE</b> L P H			<b>DIMENSIONS DU DOSSIER</b> L H						
		PO	25.5	23.5	19	19.5	18	-	19	15.5				
		MM	648	597	483	495	457	-	483	394				
						1 par boîte								
 <p><b>Module-siège sans accoudoirs</b> TFC : 1.25 V.   1.14 M Poids unitaire : 18 LB   8.2 KG Poids - boîte : 23 LB   10.43 KG Volume - boîte : 7.25 PP   0.27 M<sup>3</sup></p>	<p>Assise et dossier rembourrés.</p> <p>À utiliser avec une poutre.</p>	<b>6931</b>	493	533	567	606	669	728	787	838	902	962	1043	1158
		<b>DIMENSIONS HORS TOUT</b> L P H			<b>DIMENSIONS DE L'ASSISE</b> L P H			<b>DIMENSIONS DU DOSSIER</b> L H						
		PO	21	23.5	19	19.5	18	-	19	15.5				
		MM	533	597	483	495	457	-	483	394				
						1 par boîte								

SONIC



poutre 6500S3, modules-sièges 6502 et module-table 6507



modèle 6514MB (TBL)



modèle 6515WS (TTU)



modèle 6577TRP (CHM)

CARACTÉRISTIQUES DE SÉRIE

- La gamme Sonic propose des sièges sur poutre, des modèles à quatre pieds et à piétement monobloc, des modèles à tablette-écrivain, des tabourets, des modèles sur roulettes et des sièges fonctionnels.
- Les modèles à quatre pieds ou autoportants sont dotés de série de pieds droits ou d'un bâti protége-mur (**WS**) et de patins en polypropylène noir durable.
- Les modèles désignés par le code « **WS** » présentent un bâti protége-mur. Les pieds touchent au mur avant le dossier, protégeant donc le mur et le siège.
- Les sièges à quatre pieds autoportants sont offerts de série dans un fini chromé.
- On peut empiler jusqu'à cinq sièges à quatre pieds autoportants au sol ou jusqu'à 10 sièges sur le chariot 6517WS.
- Les modules-sièges sont offerts avec ou sans accoudoirs. Les accoudoirs sont offerts en noir uniquement.
- Très robuste, la tablette-écrivain convient pour une utilisation par les forces armées ou en milieu étudiant. La tablette se rabat vers le haut pour permettre à l'utilisateur de sortir du siège aisément en cas d'urgence. Elle coulisse vers l'avant et vers l'arrière, permettant de la placer à une position confortable pour les utilisateurs de toute taille. Les modèles à tablette-écrivain ne s'empilent pas.
- Les dimensions hors tout de la tablette de série (**DB**), fabriquée en polymère noir, sont de 18 po P sur 14,5 po L. Elle est installée à gauche ou à droite (déterminé alors que l'utilisateur est assis). Préciser (**TL**) ou (**TR**) après le numéro de modèle.
- Les sièges fonctionnels sont dotés de série d'un piétement araignée à cinq branches moulé par injection en nylon noir renforcé à la fibre de verre.
- Des roulettes (**C1**) à doubles galets pour planchers à moquette sont de série pour les modèles à quatre pieds sur roulettes.
- Des roulettes (**C65**) à doubles galets pour planchers à moquettes sont de série pour les modèles 6537, 6538, 6539, 6567, 6568 et 6569.
- Choix de rembourrage : tissus, vinyles ou cuirs. Les modèles garnis d'un vinyle ou cuir peuvent présenter des piqûres sur les coussins d'assise ou de dossier, s'il y a lieu.
- Le tissu maillé (**MB**) des modèles à dossier en tissu maillé est offert en noir uniquement.
- Les sièges sur poutre Sonic comprennent des modules-sièges (6501, 6502, 6503, 6504, 6505, et 6506) ainsi que les ferrures et fixations nécessaires pour les assujettir à une poutre.
- Les modèles de sièges sur socle permettent d'installer des sièges à emplacement fixe à divers endroits comme les amphithéâtres, les classes, les bancs de jurys, les espaces publics et bien plus encore. Le socle doit être fixé au sol (fixations non comprises). Se reporter au Guide d'installation des bases sur socle ou au site Web pour plus de détails.
- Se reporter à la section des sièges sur poutre (Beam) pour une liste complète des modules-sièges, modules tables et autres éléments de la collection de sièges sur poutre.

CARACTÉRISTIQUES EN OPTION

- Les assises et dossiers en polypropylène sont offerts dans un choix de 14 teintes, soit récif (BZB), cactus (CCT), carotte (CRO), stratus (IVC), dijon (DJN), aubergine (EGP), brume (FOG), giro (FRO), encre (INK), café au lait (LAB), nocturne (BLK), sable (SND), écarlate (SAR), ombre (SHW).
- Une tablette de 18,5 po P sur 18 po L est offerte en option. La tablette-écrivain est fabriquée en stratifié haute pression sur âme de contreplaqué de feuillus. Les chants sont arrondis et finies avec une laque incolore. Cette tablette est offerte dans les finis suivants, soit noir (BLK), érable clair (CMB), blanc de blancs (DWT) et noce grigio (NGL), à préciser. Ajouter 68 \$.
- Pour le choix de finis du bâti des sièges à quatre pieds autoportants, se reporter à la page 378.
- Pour des planchers à revêtement dur, commander des roulettes (**C9R**). Ajouter 17 \$.
- Pour les modèles 6537, 6538, 6539, 6567, 6568 et 6569 devant être utilisés sur des planchers à revêtement dur, commander des roulettes (**C65R**). Ajouter 21 \$.
- Un choix de patins est offert. Les patins doivent être choisis en fonction du revêtement de sol et l'état des lieux. Pour plus d'informations, se reporter à la rubrique des patins (page 357).
- Des patins à coussinet en feutre (**FG**) sont offerts pour les planchers à revêtement en vinyle, en liège ou stratifiés. À préciser. Ajouter 43 \$.
- Des patins à coussinet en caoutchouc (**RG**) sont offerts pour les planchers de bois, de pierre, de céramique ou à revêtement en vinyle ou stratifié. À préciser. Ajouter 43 \$.
- Pour les planchers à revêtement dur, commander des patins opaques qui ne marquent pas. Préciser (**NM**). Sans supplément.
- Des patins coussinés en acier (**B**) sont offerts pour les modèles à quatre pieds sans roulettes. À préciser. Ajouter 17 \$.
- Les modèles de sièges sur socle sont dotés d'une base noire et d'un cylindre réglable en hauteur sur 2 po. Préciser : (**SH**) Pivotant, mécanisme de retour automatique à la hauteur maximale. Sans supplément. (**SN**) Non pivotant, mécanisme de retour automatique à la hauteur maximale. Ajouter 16 \$. (**SC**) Pivotant, mécanismes de retour automatique au centre et à la hauteur maximale. Ajouter 26 \$.

DESCRIPTION CARACTÉRISTIQUES MODÈLE GRADES DE TEXTILE DE SÉRIE



6501



6501MB (tissu maillé)

Module-siège sans accoudoirs

TFC : s.o.  
Poids unitaire : 10 LB | 4,5 KG  
Poids - boîte : 12 LB | 5,44 KG  
Volume - boîte : 6,5 P<sup>3</sup> | 0,18 M<sup>3</sup>

Assise en polypropylène.

À utiliser avec une poutre.

Prix courant

6501 312

6501MB 370  
Tissu maillé

DIMENSIONS HORS TOUT

	L	P	H
PO	20	21,5	17
MM	508	546	432

DIMENSIONS DE L'ASSISE











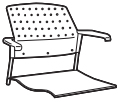

	L	P	H
	17	16	-
	432	406	-

DIMENSIONS DU DOSSIER

	L	H
	17	15
	432	381



2 par boîte (prix et caractéristiques pour un module-siège uniquement)

DESCRIPTION	CARACTÉRISTIQUES	MODÈLE	GRADES DE TEXTILE DE SÉRIE											
			1	2	3	4	5	6	7	8	9	10	11	12
 <b>6502</b>	 <b>6502MB</b> (tissu maillé)		1	2	3	4	5	6	7	8	9	10	11	12
			<b>6502</b>	353	377	397	421	459	494	529	560	598	634	683
<b>Module-siège sans accoudoirs</b> TFC : 0.75 V.   0.69 M Poids unitaire : 10 LB   4.5 KG Poids - boîte : 12 LB   5.44 KG Volume - boîte : 6.5 P <sup>3</sup>   0.18 M <sup>3</sup>	Assise rembourrée.  À utiliser avec une poutre.		<b>DIMENSIONS HORS TOUT</b>			<b>DIMENSIONS DE L'ASSISE</b>			<b>DIMENSIONS DU DOSSIER</b>					
			L	P	H	L	P	H	L	H				
			PO 20	22	17	17	16	-	-	17	15			
			MM 508	559	432	432	406	-	-	432	381			
			<b>RTA 00</b>		2 par boîte (prix et caractéristiques pour un module-siège uniquement)									
			1	2	3	4	5	6	7	8	9	10	11	12
			<b>6503</b>	389	413	433	457	495	530	565	596	634	670	719
<b>Module-siège sans accoudoirs</b> TFC : 0.75 V.   0.69 M Poids unitaire : 11 LB   5 KG Poids - boîte : 13 LB   5.9 KG Volume - boîte : 6.5 P <sup>3</sup>   0.18 M <sup>3</sup>	Assise et dossier rembourrés.  À utiliser avec une poutre.		<b>DIMENSIONS HORS TOUT</b>			<b>DIMENSIONS DE L'ASSISE</b>			<b>DIMENSIONS DU DOSSIER</b>					
			L	P	H	L	P	H	L	H				
			PO 20	22	17	17	15.5	-	-	17	15			
			MM 508	559	432	432	394	-	-	432	381			
			<b>RTA 00</b>		2 par boîte (prix et caractéristiques pour un module-siège uniquement)									
 <b>6504</b>	 <b>6504MB</b> (tissu maillé)		<b>Prix courant</b>											
			<b>6504</b>	366										
<b>Module-siège avec accoudoirs</b> TFC : s.o. Poids unitaire : 11 LB   5 KG Poids - boîte : 13 LB   5.9 KG Volume - boîte : 6.5 P <sup>3</sup>   0.18 M <sup>3</sup>	Assise en polypropylène.  À utiliser avec une poutre.		<b>DIMENSIONS HORS TOUT</b>			<b>DIMENSIONS DE L'ASSISE</b>			<b>DIMENSIONS DU DOSSIER</b>					
			L	P	H	L	P	H	L	H				
			PO 23	21.5	17	17	16	-	-	17	15			
			MM 584	546	432	432	406	-	-	432	381			
			<b>RTA 00</b>		2 par boîte (prix et caractéristiques pour un module-siège uniquement)									
 <b>6505</b>	 <b>6505MB</b> (tissu maillé)		1	2	3	4	5	6	7	8	9	10	11	12
			<b>6505</b>	410	434	454	478	516	551	586	617	655	691	740
<b>Module-siège avec accoudoirs</b> TFC : 0.75 V.   0.69 M Poids unitaire : 11 LB   5 KG Poids - boîte : 13 LB   5.9 KG Volume - boîte : 6.5 P <sup>3</sup>   0.18 M <sup>3</sup>	Assise rembourrée.  À utiliser avec une poutre.		<b>DIMENSIONS HORS TOUT</b>			<b>DIMENSIONS DE L'ASSISE</b>			<b>DIMENSIONS DU DOSSIER</b>					
			L	P	H	L	P	H	L	H				
			PO 23	22	17	17	16	-	-	17	15			
			MM 584	559	432	432	406	-	-	432	381			
			<b>RTA 00</b>		2 par boîte (prix et caractéristiques pour un module-siège uniquement)									
			1	2	3	4	5	6	7	8	9	10	11	12
			<b>6506</b>	444	468	488	512	550	585	620	651	689	725	774
<b>Module-siège avec accoudoirs</b> TFC : 0.75 V.   0.69 M Poids unitaire : 12 LB   5.5 KG Poids - boîte : 14 LB   6.35 KG Volume - boîte : 6.5 P <sup>3</sup>   0.18 M <sup>3</sup>	Assise et dossier rembourrés.  À utiliser avec une poutre.		<b>DIMENSIONS HORS TOUT</b>			<b>DIMENSIONS DE L'ASSISE</b>			<b>DIMENSIONS DU DOSSIER</b>					
			L	P	H	L	P	H	L	H				
			PO 23	22	17	17	15.5	-	-	17	15			
			MM 584	559	432	432	394	-	-	432	381			
			<b>RTA 00</b>		2 par boîte (prix et caractéristiques pour un module-siège uniquement)									

DESCRIPTION CARACTÉRISTIQUES MODÈLE GRADES DE TEXTILE DE SÉRIE



**Tablette de rangement**  
 TFC : s.o.  
 Poids unitaire : 3 LB | 1.4 KG  
 Poids - boîte : 5 LB | 2.27 KG  
 Volume - boîte : 3.6 P<sup>3</sup> | 0.1 M<sup>3</sup>

Prix courant

6500BR 191

DIMENSIONS HORS TOUT			DIMENSIONS DE L'ASSISE			DIMENSIONS DU DOSSIER	
L	P	H	L	P	H	L	H

PO 16.5	14.75	12.5	-	-	-	-	-
MM 419	375	318	-	-	-	-	-

RTA 00 1 par boîte



6508



6508MB (tissu maillé)

**Chaise**  
 TFC : s.o.  
 Poids unitaire : 7.5 LB | 3.4 KG  
 Poids - boîte : 11.5 LB | 5.22 KG  
 Volume - boîte : 13.75 P<sup>3</sup> | 0.38 M<sup>3</sup>

Assise en polypropylène.  
 Empilage - jusqu'à 5 sièges au sol.  
 Empilage - jusqu'à 10 sièges sur le chariot.

Prix courant

6508 213  
 6508WS 243  
 6508MB 271  
 6508WSMB 300

DIMENSIONS HORS TOUT			DIMENSIONS DE L'ASSISE			DIMENSIONS DU DOSSIER	
L	P	H	L	P	H	L	H

PO 21.5	22	33	17	16	18	17	15
MM 546	559	838	432	406	457	432	381

RTA 00 2 par boîte (prix et caractéristiques pour un siège uniquement)



6508TR



6508TRMB (tissu maillé)

**Chaise avec tablette-écrivain**  
 TFC : s.o.  
 Poids unitaire : 20 LB | 9.1 KG  
 Poids - boîte : 26 LB | 11.79 KG  
 Volume - boîte : 14.25 P<sup>3</sup> | 0.4 M<sup>3</sup>

Assise en polypropylène.  
 Ce siège ne s'empile pas.  
**Préciser (L), à gauche ou (R), à droite pour la tablette-écrivain.**  
 (p. ex. 6508TL ou 6508TR).

Prix courant

6508T 475  
 6508TWS 504  
 6508TMB 531  
 6508TWSMB 563

DIMENSIONS HORS TOUT			DIMENSIONS DE L'ASSISE			DIMENSIONS DU DOSSIER	
L	P	H	L	P	H	L	H

PO 24.75	26.5	32	17	16	18	17	15
MM 629	673	813	432	406	457	432	381

RTA 00 1 par boîte



6509



6509MB (tissu maillé)

**Chaise**  
 TFC : 0.75 V. | 0.69 M  
 Poids unitaire : 10 LB | 4.5 KG  
 Poids - boîte : 14 LB | 6.35 KG  
 Volume - boîte : 13.75 P<sup>3</sup> | 0.38 M<sup>3</sup>

Assise rembourrée.  
 Empilage - jusqu'à 5 sièges au sol.  
 Empilage - jusqu'à 10 sièges sur le chariot.

	1	2	3	4	5	6	7	8	9	10	11	12
--	---	---	---	---	---	---	---	---	---	----	----	----

6509	272	296	316	340	378	413	448	479	517	553	602	671
6509MB	329	353	373	397	435	470	505	536	574	610	659	728
6509WS	297	321	341	365	403	438	473	504	542	578	627	696
6509WSMB	355	379	399	423	461	496	531	562	600	636	685	754

DIMENSIONS HORS TOUT			DIMENSIONS DE L'ASSISE			DIMENSIONS DU DOSSIER	
L	P	H	L	P	H	L	H

PO 21.5	22	33	17	16	18.5	17	14.5
MM 546	559	838	432	406	470	432	368

RTA 00 2 par boîte (prix et caractéristiques pour un siège uniquement)



6509TR



6509TRMB (tissu maillé)

**Chaise avec tablette-écrivain**  
 TFC : 0.75 V. | 0.69 M  
 Poids unitaire : 22 LB | 10 KG  
 Poids - boîte : 28 LB | 12.7 KG  
 Volume - boîte : 14.25 P<sup>3</sup> | 0.4 M<sup>3</sup>

Assise rembourrée.  
 Ce siège ne s'empile pas.  
**Préciser (L), à gauche ou (R), à droite pour la tablette-écrivain.**  
 (p. ex. 6509TL ou 6509TR).







	1	2	3	4	5	6	7	8	9	10	11	12
--	---	---	---	---	---	---	---	---	---	----	----	----

6509T	535	559	579	603	641	676	711	742	780	816	865	934
6509TWS	559	583	603	627	665	700	735	766	804	840	889	958
6509TMB	592	616	636	660	698	733	768	799	837	873	922	991
6509TWSMB	617	641	661	685	723	758	793	824	862	898	947	1016

DIMENSIONS HORS TOUT			DIMENSIONS DE L'ASSISE			DIMENSIONS DU DOSSIER	
L	P	H	L	P	H	L	H

PO 24.75	26.5	32	17	16	18.5	17	15
MM 629	673	813	432	406	470	432	381

RTA 00 1 par boîte

DESCRIPTION	CARACTÉRISTIQUES	MODÈLE	GRADES DE TEXTILE DE SÉRIE											
			1	2	3	4	5	6	7	8	9	10	11	12
 <p><b>6511</b></p> <p><b>Chaise</b> TFC : 0.75 V.   0.69 M Poids unitaire : 11 LB   5 KG Poids - boîte : 15 LB   6.8 KG Volume - boîte : 13.75 P<sup>3</sup>   0.38 M<sup>3</sup></p>	Assise et dossier rembourrés.  Empilage - jusqu'à 5 sièges au sol. Empilage - jusqu'à 10 sièges sur le chariot.	<p><b>6511</b></p> <p><b>6511WS</b> Protège-mur</p> <p><b>DIMENSIONS HORS TOUT</b> L P H</p> <p><b>DIMENSIONS DE L'ASSISE</b> L P H</p> <p><b>DIMENSIONS DU DOSSIER</b> L H</p>	310	334	354	378	416	451	486	517	555	591	640	709
			336	360	380	404	442	477	512	543	581	617	666	735
			PO 21.5	22	33.5	17	15.5	18.5	17	15				
			MM 546	559	851	432	394	470	432	381				
		RTA 00	2 par boîte (prix et caractéristiques pour un siège uniquement)											
 <p><b>6511TR</b></p> <p><b>Chaise avec tablette-écrivain</b> TFC : 0.75 V.   0.69 M Poids unitaire : 23 LB   10.5 KG Poids - boîte : 29 LB   13.15 KG Volume - boîte : 14.25 P<sup>3</sup>   0.4 M<sup>3</sup></p>	Assise et dossier rembourrés. Ce siège ne s'empile pas. <b>Préciser (L), à gauche ou (R), à droite pour la tablette-écrivain.</b> (p. ex. 6511TL ou 6511TR).	<p><b>6511T</b></p> <p><b>6511TWS</b> Protège-mur</p> <p><b>DIMENSIONS HORS TOUT</b> L P H</p> <p><b>DIMENSIONS DE L'ASSISE</b> L P H</p> <p><b>DIMENSIONS DU DOSSIER</b> L H</p>	573	597	617	641	679	714	749	780	818	854	903	972
			598	622	642	666	704	739	774	805	843	879	928	997
			PO 24.75	26.5	32.5	17	16	18.5	17	15				
			MM 629	673	826	432	406	470	432	381				
		RTA 00	1 par boîte											
 <p><b>6513</b></p> <p><b>Fauteuil</b> TFC : s.o. Poids unitaire : 9.5 LB   4.3 KG Poids - boîte : 13.5 LB   6.12 KG Volume - boîte : 13.75 P<sup>3</sup>   0.38 M<sup>3</sup></p>	Assise en polypropylène.  Empilage - jusqu'à 5 sièges au sol. Empilage - jusqu'à 10 sièges sur le chariot.	<p><b>6513</b></p> <p><b>6513WS</b></p> <p><b>6513MB</b></p> <p><b>6513WSMB</b></p> <p><b>DIMENSIONS HORS TOUT</b> L P H</p> <p><b>DIMENSIONS DE L'ASSISE</b> L P H</p> <p><b>DIMENSIONS DU DOSSIER</b> L H</p>	271	297	328	355								
			23	22	33	17	16	18	17	15				
			MM 584	559	838	432	406	457	432	381				
					RTA 00	2 par boîte (prix et caractéristiques pour un siège uniquement)								
 <p><b>6513MB</b> (tissu maillé)</p>	Assise en polypropylène. Ce siège ne s'empile pas. <b>Préciser (L), à gauche ou (R), à droite pour la tablette-écrivain.</b> (p. ex. 6513TL ou 6513TR).	<p><b>6513T</b></p> <p><b>6513TWS</b></p> <p><b>6513TMB</b></p> <p><b>6513TWSMB</b></p> <p><b>DIMENSIONS HORS TOUT</b> L P H</p> <p><b>DIMENSIONS DE L'ASSISE</b> L P H</p> <p><b>DIMENSIONS DU DOSSIER</b> L H</p>	531	559	591	617								
			25	26.5	32	17	16	18	17	15				
			MM 635	673	813	432	406	457	432	381				
					RTA 00	1 par boîte								
 <p><b>6513TR</b></p> <p><b>Fauteuil avec tablette-écrivain</b> TFC : s.o. Poids unitaire : 21 LB   9.5 KG Poids - boîte : 27 LB   12.25 KG Volume - boîte : 14.25 P<sup>3</sup>   0.4 M<sup>3</sup></p>	Assise en polypropylène. Ce siège ne s'empile pas. <b>Préciser (L), à gauche ou (R), à droite pour la tablette-écrivain.</b> (p. ex. 6513TL ou 6513TR).	<p><b>6513T</b></p> <p><b>6513TWS</b></p> <p><b>6513TMB</b></p> <p><b>6513TWSMB</b></p> <p><b>DIMENSIONS HORS TOUT</b> L P H</p> <p><b>DIMENSIONS DE L'ASSISE</b> L P H</p> <p><b>DIMENSIONS DU DOSSIER</b> L H</p>	531	559	591	617								
			25	26.5	32	17	16	18	17	15				
			MM 635	673	813	432	406	457	432	381				
					RTA 00	1 par boîte								
 <p><b>6514</b></p> <p><b>Fauteuil</b> TFC : 0.75 V.   0.69 M Poids unitaire : 12 LB   5.5 KG Poids - boîte : 16 LB   7.26 KG Volume - boîte : 13.75 P<sup>3</sup>   0.38 M<sup>3</sup></p>	Assise rembourrée.  Empilage - jusqu'à 5 sièges au sol. Empilage - jusqu'à 10 sièges sur le chariot.	<p><b>6514</b></p> <p><b>6514WS</b></p> <p><b>6514MB</b></p> <p><b>6514WSMB</b></p> <p><b>DIMENSIONS HORS TOUT</b> L P H</p> <p><b>DIMENSIONS DE L'ASSISE</b> L P H</p> <p><b>DIMENSIONS DU DOSSIER</b> L H</p>	328	352	372	396	434	469	504	535	573	609	658	727
			355	379	399	423	461	496	531	562	600	636	685	754
			384	408	428	452	490	525	560	591	629	665	714	783
			411	435	455	479	517	552	587	618	656	692	741	810
		RTA 00	2 par boîte (prix et caractéristiques pour un siège uniquement)											



DESCRIPTION CARACTÉRISTIQUES MODÈLE GRADES DE TEXTILE DE SÉRIE



6514TR

6514TRMB (tissu maillé)

**Fauteuil avec tablette-écrivain**  
 TFC : 0.75 V. | 0.69 M  
 Poids unitaire : 23 LB | 10.5 KG  
 Poids - boîte : 29 LB | 13.15 KG  
 Volume - boîte : 14.25 P<sup>3</sup> | 0.4 M<sup>3</sup>

Assise rembourrée.  
 Ce siège ne s'empile pas.  
**Préciser (L), à gauche ou (R), à droite pour la tablette-écrivain.**  
 (p. ex. 6514TL ou 6514TR).

MODÈLE	GRADES DE TEXTILE DE SÉRIE											
	1	2	3	4	5	6	7	8	9	10	11	12
6514T	591	615	635	659	697	732	767	798	836	872	921	990
6514TWS	617	641	661	685	723	758	793	824	862	898	947	1016
6514TMB	647	671	691	715	753	788	823	854	892	928	977	1046
6514TWSMB	673	697	717	741	779	814	849	880	918	954	1003	1072

DIMENSIONS HORS TOUT	DIMENSIONS DE L'ASSISE			DIMENSIONS DU DOSSIER			
	L	P	H	L	H	L	H
PO 25	26.5	32	17	16	18.5	17	15
MM 635	673	813	432	406	470	432	381

RTA 00 1 par boîte



6515

**Fauteuil**  
 TFC : 0.75 V. | 0.69 M  
 Poids unitaire : 13 LB | 5.9 KG  
 Poids - boîte : 17 LB | 7.71 KG  
 Volume - boîte : 13.75 P<sup>3</sup> | 0.38 M<sup>3</sup>

Assise et dossier rembourrés.  
 Empilage - jusqu'à 5 sièges au sol.  
 Empilage - jusqu'à 10 sièges sur le chariot.

MODÈLE	GRADES DE TEXTILE DE SÉRIE											
	1	2	3	4	5	6	7	8	9	10	11	12
6515	363	387	407	431	469	504	539	570	608	644	693	762
6515WS	392	416	436	460	498	533	568	599	637	673	722	791

DIMENSIONS HORS TOUT	DIMENSIONS DE L'ASSISE			DIMENSIONS DU DOSSIER			
	L	P	H	L	H	L	H
PO 23	22	33.5	17	15.5	18.5	17	15
MM 584	559	851	432	394	470	432	381

RTA 00 2 par boîte (prix et caractéristiques pour un siège uniquement)



6515TR

**Fauteuil avec tablette-écrivain**  
 TFC : 0.75 V. | 0.69 M  
 Poids unitaire : 24 LB | 10.9 KG  
 Poids - boîte : 30 LB | 13.61 KG  
 Volume - boîte : 14.25 P<sup>3</sup> | 0.4 M<sup>3</sup>

Assise et dossier rembourrés.  
 Ce siège ne s'empile pas.  
**Préciser (L), à gauche ou (R), à droite pour la tablette-écrivain.**  
 (p. ex. 6515TL ou 6515TR).

MODÈLE	GRADES DE TEXTILE DE SÉRIE											
	1	2	3	4	5	6	7	8	9	10	11	12
6515T	626	650	670	694	732	767	802	833	871	907	956	1025
6515TWS	655	679	699	723	761	796	831	862	900	936	985	1054

DIMENSIONS HORS TOUT	DIMENSIONS DE L'ASSISE			DIMENSIONS DU DOSSIER			
	L	P	H	L	H	L	H
PO 25	26.5	32.5	17	16	18.5	17	15
MM 635	673	826	432	406	470	432	381

RTA 00 1 par boîte

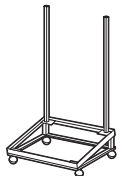

**Chariot - Protège-mur**  
 TFC : s.o.  
 Poids unitaire : 17 LB | 7.7 KG  
 Poids - boîte : 20 LB | 9.07 KG  
 Volume - boîte : 4 P<sup>3</sup> | 0.11 M<sup>3</sup>

Empilage - jusqu'à 10 sièges.

Prix courant												
6517WS	363											
Protège-mur												

DIMENSIONS HORS TOUT	DIMENSIONS DE L'ASSISE			DIMENSIONS DU DOSSIER			
	L	P	H	L	H	L	H
PO 23,25	24.75	12.25	-	-	-	-	-
MM 591	629	311	-	-	-	-	-

RTA 1 messenger 2 boîtes

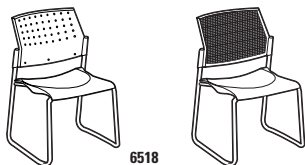

6518

6518MB (tissu maillé)





**Chaise, piètement monobloc**  
 TFC : s.o.  
 Poids unitaire : 9 LB | 4.1 KG  
 Poids - boîte : 11.5 LB | 5.22 KG  
 Volume - boîte : 13.75 P<sup>3</sup> | 0.38 M<sup>3</sup>

Assise en polypropylène.  
 Empilage - jusqu'à 5 sièges au sol.  
 Empilage - jusqu'à 10 sièges sur le chariot.

Prix courant												
6518	271											
6518WS	297											
6518MB	328											
6518WSMB	355											

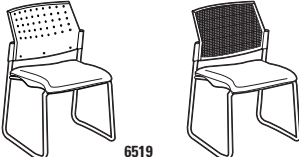
DIMENSIONS HORS TOUT	DIMENSIONS DE L'ASSISE			DIMENSIONS DU DOSSIER			
	L	P	H	L	H	L	H
PO 21.5	22	33	17	16	18	17	15
MM 546	559	838	432	406	457	432	381

RTA 00 2 par boîte (prix et caractéristiques pour un siège uniquement)

DESCRIPTION		CARACTÉRISTIQUES	MODÈLE	GRADES DE TEXTILE DE SÉRIE												
 <p>6518TR      6518TRMB (tissu maillé)</p>	<p><b>Chaise, piétement monobloc, tablette-écrivain</b> TFC : s.o. Poids unitaire : 22 LB   10 KG Poids - boîte : 28 LB   12.7 KG Volume - boîte : 14.25 P<sup>3</sup>   0.4 M<sup>3</sup></p>	<p>Assise en polypropylène. Ce siège ne s'empile pas. <b>Préciser (L), à gauche ou (R), à droite pour la tablette-écrivain.</b> (p. ex. 6518TL ou 6518TR).</p>	Prix courant													
			<p>6518T      531 6518TWS      559 6518TMB      591 6518TWSMB      617</p>													
			DIMENSIONS HORS TOUT			DIMENSIONS DE L'ASSISE			DIMENSIONS DU DOSSIER							
			L	P	H	L	P	H	L	H						
			PO 24.75	26.5	32	17	16	18	17	15						
			MM 629	673	813	432	406	457	432	381						
			RTA 00      1 par boîte													
 <p>6519      6519MB (tissu maillé)</p>	<p><b>Chaise, piétement monobloc</b> TFC : 0.75 V.   0.69 M Poids unitaire : 11.5 LB   5.2 KG Poids - boîte : 15.5 LB   7.03 KG Volume - boîte : 13.75 P<sup>3</sup>   0.38 M<sup>3</sup></p>	<p>Assise rembourrée. Empilage - jusqu'à 5 sièges au sol. Empilage - jusqu'à 10 sièges sur le chariot.</p>	Prix courant													
			<p>6519      328 352 372 396 434 469 504 535 573 609 658 727 6519WS      355 379 399 423 461 496 531 562 600 636 685 754 6519MB      384 408 428 452 490 525 560 591 629 665 714 783 6519WSMB      411 435 455 479 517 552 587 618 656 692 741 810</p>													
			DIMENSIONS HORS TOUT			DIMENSIONS DE L'ASSISE			DIMENSIONS DU DOSSIER							
			L	P	H	L	P	H	L	H						
			PO 21.5	22	33	17	16	18.5	17	14.5						
			MM 546	559	838	432	406	470	432	368						
			RTA 00      2 par boîte (prix et caractéristiques pour un siège uniquement)													
 <p>6519TR      6519TRMB (tissu maillé)</p>	<p><b>Chaise, piétement monobloc, tablette-écrivain</b> TFC : 0.75 V.   0.69 M Poids unitaire : 23 LB   10.5 KG Poids - boîte : 29 LB   13.15 KG Volume - boîte : 14.25 P<sup>3</sup>   0.4 M<sup>3</sup></p>	<p>Assise rembourrée. Ce siège ne s'empile pas. <b>Préciser (L), à gauche ou (R), à droite pour la tablette-écrivain.</b> (p. ex. 6519TL ou 6519TR).</p>	Prix courant													
			<p>6519T      591 615 635 659 697 732 767 798 836 872 921 990 6519TWS      617 641 661 685 723 758 793 824 862 898 947 1016 6519TMB      647 671 691 715 753 788 823 854 892 928 977 1046 6519TWSMB      673 697 717 741 779 814 849 880 918 954 1003 1072</p>													
			DIMENSIONS HORS TOUT			DIMENSIONS DE L'ASSISE			DIMENSIONS DU DOSSIER							
			L	P	H	L	P	H	L	H						
			PO 24.5	26.5	32	17	16	18.5	17	15						
			MM 622	673	813	432	406	470	432	381						
			RTA 00      1 par boîte													
 <p>6521</p>	<p><b>Chaise, piétement monobloc</b> TFC : 0.75 V.   0.69 M Poids unitaire : 12.5 LB   5.7 KG Poids - boîte : 16.5 LB   7.48 KG Volume - boîte : 13.75 P<sup>3</sup>   0.38 M<sup>3</sup></p>	<p>Assise et dossier rembourrés. Empilage - jusqu'à 5 sièges au sol. Empilage - jusqu'à 10 sièges sur le chariot.</p>	Prix courant													
			<p>6521      363 387 407 431 469 504 539 570 608 644 693 762 6521WS Protège-mur      392 416 436 460 498 533 568 599 637 673 722 791</p>													
			DIMENSIONS HORS TOUT			DIMENSIONS DE L'ASSISE			DIMENSIONS DU DOSSIER							
			L	P	H	L	P	H	L	H						
			PO 21.5	22	33.5	17	16	18.5	17	15						
			MM 546	559	851	432	406	470	432	381						
			RTA 00      2 par boîte (prix et caractéristiques pour un siège uniquement)													
 <p>6521TR</p>	<p><b>Chaise, piétement monobloc, tablette-écrivain</b> TFC : 0.75 V.   0.69 M Poids unitaire : 23 LB   10.5 KG Poids - boîte : 29 LB   13.15 KG Volume - boîte : 14.25 P<sup>3</sup>   0.4 M<sup>3</sup></p>	<p>Assise et dossier rembourrés. Ce siège ne s'empile pas. <b>Préciser (L), à gauche ou (R), à droite pour la tablette-écrivain.</b> (p. ex. 6521TL ou 6521TR).</p>	Prix courant													
			<p>6521T      626 650 670 694 732 767 802 833 871 907 956 1025 6521TWS Protège-mur      655 679 699 723 761 796 831 862 900 936 985 1054</p>													
			DIMENSIONS HORS TOUT			DIMENSIONS DE L'ASSISE			DIMENSIONS DU DOSSIER							
			L	P	H	L	P	H	L	H						
			PO 24.75	26.5	32.5	17	16	18.5	17	15						
			MM 629	673	826	432	406	470	432	381						
			RTA 00      1 par boîte													

DESCRIPTION CARACTÉRISTIQUES MODÈLE GRADES DE TEXTILE DE SÉRIE

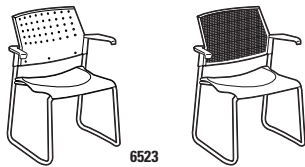

6523

6523MB (tissu maillé)

Fauteuil, piétement monobloc

TFC : s.o.  
Poids unitaire : 11 LB | 5 KG  
Poids - boîte : 15 LB | 6,8 KG  
Volume - boîte : 13.75 P<sup>3</sup> | 0,38 M<sup>3</sup>

Assise en polypropylène.  
Empilage - jusqu'à 5 sièges au sol.  
Empilage - jusqu'à 10 sièges sur le chariot.

Prix courant

6523	327
6523WS	354
6523MB	383
6523WSMB	410

DIMENSIONS HORS TOUT			DIMENSIONS DE L'ASSISE			DIMENSIONS DU DOSSIER	
L	P	H	L	P	H	L	H

PO	23	22	33	17	16	18	17	15
MM	584	559	838	432	406	457	432	381

RTA 00 2 par boîte (prix et caractéristiques pour un siège uniquement)



6523TR

6523TRMB (tissu maillé)

Fauteuil, piétement monobloc, tablette-écrivain

TFC : s.o.  
Poids unitaire : 21 LB | 9,5 KG  
Poids - boîte : 27 LB | 12,25 KG  
Volume - boîte : 14.25 P<sup>3</sup> | 0,4 M<sup>3</sup>

Assise en polypropylène.  
Ce siège ne s'empile pas.  
**Préciser (L), à gauche ou (R), à droite pour la tablette-écrivain. (p. ex. 6523TL ou 6523TR).**

Prix courant

6523T	590
6523TWS	614
6523TMB	645
6523TWSMB	672

DIMENSIONS HORS TOUT			DIMENSIONS DE L'ASSISE			DIMENSIONS DU DOSSIER	
L	P	H	L	P	H	L	H

PO	25	26.5	32	17	16	18	17	15
MM	635	673	813	432	406	457	432	381

RTA 00 1 par boîte

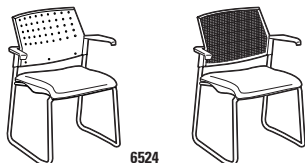

6524

6524MB (tissu maillé)

Fauteuil, piétement monobloc

TFC : 0.75 V. | 0,69 M  
Poids unitaire : 13.5 LB | 6,1 KG  
Poids - boîte : 16 LB | 7,26 KG  
Volume - boîte : 11.75 P<sup>3</sup> | 0,33 M<sup>3</sup>

Assise rembourrée.  
Empilage - jusqu'à 5 sièges au sol.  
Empilage - jusqu'à 10 sièges sur le chariot.

Prix courant

	1	2	3	4	5	6	7	8	9	10	11	12
6524	383	407	427	451	489	524	559	590	628	664	713	782
6524WS	411	435	455	479	517	552	587	618	656	692	741	810
6524MB	440	464	484	508	546	581	616	647	685	721	770	839
6524WSMB	469	493	513	537	575	610	645	676	714	750	799	868

DIMENSIONS HORS TOUT			DIMENSIONS DE L'ASSISE			DIMENSIONS DU DOSSIER	
L	P	H	L	P	H	L	H

PO	23	22	33	17	16	18.5	17	14.5
MM	584	559	838	432	406	470	432	368

RTA 00 2 par boîte (prix et caractéristiques pour un siège uniquement)



6524TR

6524TRMB (tissu maillé)

Fauteuil, piétement monobloc, tablette-écrivain

TFC : 0.75 V. | 0,69 M  
Poids unitaire : 23 LB | 10,5 KG  
Poids - boîte : 29 LB | 13,15 KG  
Volume - boîte : 14.25 P<sup>3</sup> | 0,4 M<sup>3</sup>

Assise rembourrée.  
Ce siège ne s'empile pas.  
**Préciser (L), à gauche ou (R), à droite pour la tablette-écrivain. (p. ex. 6524TL ou 6524TR).**

Prix courant

	1	2	3	4	5	6	7	8	9	10	11	12
6524T	645	669	689	713	751	786	821	852	890	926	975	1044
6524TWS	673	697	717	741	779	814	849	880	918	954	1003	1072
6524TMB	701	725	745	769	807	842	877	908	946	982	1031	1100
6524TWSMB	729	753	773	797	835	870	905	936	974	1010	1059	1128

DIMENSIONS HORS TOUT			DIMENSIONS DE L'ASSISE			DIMENSIONS DU DOSSIER	
L	P	H	L	P	H	L	H

PO	25	26.5	32	17	16	18.5	17	15
MM	635	673	813	432	406	470	432	381

RTA 00 1 par boîte



6525

Fauteuil, piétement monobloc

TFC : 0.75 V. | 0,69 M  
Poids unitaire : 14.5 LB | 6,6 KG  
Poids - boîte : 18.5 LB | 8,39 KG  
Volume - boîte : 13.75 P<sup>3</sup> | 0,38 M<sup>3</sup>

Assise et dossier rembourrés.  
Empilage - jusqu'à 5 sièges au sol.  
Empilage - jusqu'à 10 sièges sur le chariot.

Prix courant

	1	2	3	4	5	6	7	8	9	10	11	12
6525	417	441	461	485	523	558	593	624	662	698	747	816
6525WS	446	470	490	514	552	587	622	653	691	727	776	845

DIMENSIONS HORS TOUT			DIMENSIONS DE L'ASSISE			DIMENSIONS DU DOSSIER	
L	P	H	L	P	H	L	H

PO	23	22	33.5	17	16	18.5	17	15
MM	584	559	851	432	406	470	432	381

RTA 00 2 par boîte (prix et caractéristiques pour un siège uniquement)

DESCRIPTION	CARACTÉRISTIQUES	MODÈLE	GRADES DE TEXTILE DE SÉRIE													
			1	2	3	4	5	6	7	8	9	10	11	12		
 <p><b>6525TR</b></p> <p><b>Fauteuil, piétement monobloc, tablette-écrivain</b>                      TFC : 0.75 V.   0.69 M                      Poids unitaire : 24 LB   10.9 KG                      Poids - boîte : 30 LB   13.61 KG                      Volume - boîte : 14.25 P<sup>3</sup>   0.4 M<sup>3</sup></p>	Assise et dossier rembourrés. Ce siège ne s'empile pas. <b>Préciser (L), à gauche ou (R), à droite pour la tablette-écrivain.</b> (p. ex. 6525TL ou 6525TR).	<b>6525T</b>	681	705	725	749	787	822	857	888	926	962	1011	1080		
		<b>6525TWS</b> Protège-mur	710	734	754	778	816	851	886	917	955	991	1040	1109		
		<b>DIMENSIONS HORS TOUT</b> L P H														
		PO 25 MM 635	26.5 673	32.5 826	17 432	16 406	18.5 470	17 432	15 381							
		<b>RTA 00</b>		1 par boîte												
			Prix courant													
		<b>6522</b>	15													
 <p><b>Brides de jumelage - jeu de 2</b>                      TFC : s.o.                      Poids unitaire : 0.07 LB   s.o. KG                      Poids - boîte : 0.16 LB   0.07 KG                      Volume - boîte : 1 P<sup>3</sup>   0.02 M<sup>3</sup></p>	Pour les modèles à quatre pieds uniquement.	<b>6522</b>	0.87	7.75	1.5	-	-	-	-	-	-	-	-	-		
		PO 0.87 MM 22	7.75 197	1.5 38	-	-	-	-	-	-	-	-	-	-	-	
		<b>DIMENSIONS HORS TOUT</b> L P H														
		PO 0.87 MM 22	7.75 197	1.5 38	-	-	-	-	-	-	-	-	-	-	-	
		<b>RTA 00</b>		Prix est pour le jeu, caractéristiques pour une bride uniquement												
			Prix courant													
		<b>6526</b>	17													
 <p><b>Brides de jumelage - jeu de 2</b>                      TFC : s.o.                      Poids unitaire : 0.25 LB   0.004 KG                      Poids - boîte : 0.01 LB   0.004 KG                      Volume - boîte : 0.5 P<sup>3</sup>   0.01 M<sup>3</sup></p>	Pour les modèles avec piétement monobloc uniquement.	<b>6526</b>	0.75	5.75	1.25	-	-	-	-	-	-	-	-	-		
		PO 0.75 MM 19	5.75 146	1.25 32	-	-	-	-	-	-	-	-	-	-		
		<b>DIMENSIONS HORS TOUT</b> L P H														
		PO 0.75 MM 19	5.75 146	1.25 32	-	-	-	-	-	-	-	-	-	-		
		<b>RTA 00</b>		Prix est pour le jeu, caractéristiques pour une bride uniquement												
			Prix courant													
		<b>6558</b>	375													
 <p><b>6558</b>      <b>6558MB</b> (tissu maillé)</p> <p><b>Tabouret de bar sans accoudoirs</b>                      TFC : s.o.                      Poids unitaire : 15 LB   6.8 KG                      Poids - boîte : 24 LB   10.89 KG                      Volume - boîte : 17.5 P<sup>3</sup>   0.49 M<sup>3</sup></p>	Assise en polypropylène. On peut empiler 5 sièges au sol.	<b>6558MB</b> Tissu maillé	433													
		<b>DIMENSIONS HORS TOUT</b> L P H														
		PO 22 MM 559	23 584	44 1118	17 432	16 406	28 711	17 432	15 381							
		<b>RTA 00</b>		1 par boîte												
			Prix courant													
		<b>6558CS</b>	375													
 <p><b>6558CS</b>      <b>6558CSMB</b> (tissu maillé)</p> <p><b>Tabouret de comptoir sans accoudoirs</b>                      TFC : s.o.                      Poids unitaire : 14 LB   6.4 KG                      Poids - boîte : 18.5 LB   8.39 KG                      Volume - boîte : 17.75 P<sup>3</sup>   0.5 M<sup>3</sup></p>	Assise en polypropylène. On peut empiler 5 sièges au sol.	<b>6558CSMB</b> Tissu maillé	433													
		<b>DIMENSIONS HORS TOUT</b> L P H														
		PO 22 MM 559	22.5 572	38 965	17 432	16 406	24 610	17 432	15 381							
		<b>RTA 00</b>		2 par boîte (prix et caractéristiques pour un siège uniquement)												

DESCRIPTION CARACTÉRISTIQUES MODÈLE GRADES DE TEXTILE DE SÉRIE

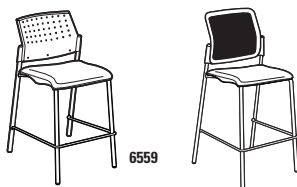

**Tabouret de bar sans accoudoirs**  
 TFC : 0.75 V. | 0.69 M  
 Poids unitaire : 18 LB | 8.2 KG  
 Poids - boîte : 27 LB | 12.25 KG  
 Volume - boîte : 17.5 P<sup>3</sup> | 0.49 M<sup>3</sup>

Assise rembourrée.  
 On peut empiler 5 sièges au sol.

MODÈLE	GRADES DE TEXTILE DE SÉRIE											
	1	2	3	4	5	6	7	8	9	10	11	12
6559	415	439	459	483	521	556	591	622	660	696	745	814
6559MB Tissu maillé	472	496	516	540	578	613	648	679	717	753	802	871
DIMENSIONS HORS TOUT			DIMENSIONS DE L'ASSISE			DIMENSIONS DU DOSSIER						
L	P	H	L	P	H	L	H					
PO 22	23	44	17	16	28.5	17	15					
MM 559	584	1118	432	406	724	432	381					
RTA 00		1 par boîte										

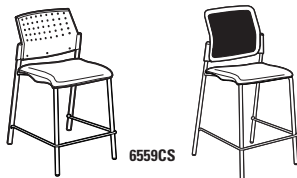

**Tabouret de comptoir sans accoudoirs**  
 TFC : 0.75 V. | 0.69 M  
 Poids unitaire : 17 LB | 7.7 KG  
 Poids - boîte : 21.5 LB | 9.75 KG  
 Volume - boîte : 17.75 P<sup>3</sup> | 0.5 M<sup>3</sup>

Assise rembourrée.  
 On peut empiler 5 sièges au sol.

MODÈLE	GRADES DE TEXTILE DE SÉRIE											
	1	2	3	4	5	6	7	8	9	10	11	12
6559CS	415	439	459	483	521	556	591	622	660	696	745	814
6559CSMB Tissu maillé	472	496	516	540	578	613	648	679	717	753	802	871
DIMENSIONS HORS TOUT			DIMENSIONS DE L'ASSISE			DIMENSIONS DU DOSSIER						
L	P	H	L	P	H	L	H					
PO 22	22.5	38	17	16	24.5	17	15					
MM 559	572	965	432	406	622	432	381					
RTA 00		2 par boîte (prix et caractéristiques pour un siège uniquement)										



**Tabouret de bar sans accoudoirs**  
 TFC : 0.75 V. | 0.69 M  
 Poids unitaire : 19 LB | 8.6 KG  
 Poids - boîte : 28 LB | 12.7 KG  
 Volume - boîte : 17.5 P<sup>3</sup> | 0.49 M<sup>3</sup>

Assise et dossier rembourrés.  
 On peut empiler 5 sièges au sol.

MODÈLE	GRADES DE TEXTILE DE SÉRIE											
	1	2	3	4	5	6	7	8	9	10	11	12
6561	452	476	496	520	558	593	628	659	697	733	782	851
DIMENSIONS HORS TOUT			DIMENSIONS DE L'ASSISE			DIMENSIONS DU DOSSIER						
L	P	H	L	P	H	L	H					
PO 22	23	44.5	17	16	28.5	17	15					
MM 559	584	1130	432	406	724	432	381					
RTA 00		1 par boîte										



**Tabouret de comptoir sans accoudoirs**  
 TFC : 0.75 V. | 0.69 M  
 Poids unitaire : 18 LB | 8.2 KG  
 Poids - boîte : 22.5 LB | 12.7 KG  
 Volume - boîte : 17.75 P<sup>3</sup> | 0.5 M<sup>3</sup>

Assise et dossier rembourrés.  
 On peut empiler 5 sièges au sol.

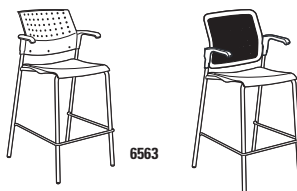

MODÈLE	GRADES DE TEXTILE DE SÉRIE											
	1	2	3	4	5	6	7	8	9	10	11	12
6561CS	452	476	496	520	558	593	628	659	697	733	782	851
DIMENSIONS HORS TOUT			DIMENSIONS DE L'ASSISE			DIMENSIONS DU DOSSIER						
L	P	H	L	P	H	L	H					
PO 22	22.5	38	17	15.5	24.5	17	15					
MM 559	572	965	432	394	622	432	381					
RTA 00		2 par boîte (prix et caractéristiques pour un siège uniquement)										



**Tabouret de bar avec accoudoirs**  
 TFC : s.o.  
 Poids unitaire : 18 LB | 8.2 KG  
 Poids - boîte : 27 LB | 12.25 KG  
 Volume - boîte : 17.5 P<sup>3</sup> | 0.49 M<sup>3</sup>

Assise en polypropylène.  
 On peut empiler 5 sièges au sol.

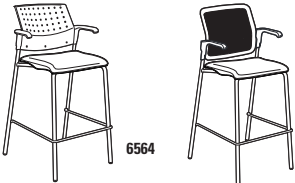
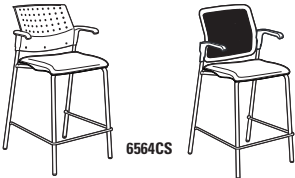
Prix courant												
6563	435											
6563MB Tissu maillé	491											
DIMENSIONS HORS TOUT			DIMENSIONS DE L'ASSISE			DIMENSIONS DU DOSSIER						
L	P	H	L	P	H	L	H					
PO 23	23	44	17	16	28	17	15					
MM 584	584	1118	432	406	711	432	381					
RTA 00		1 par boîte										

DESCRIPTION	CARACTÉRISTIQUES	MODÈLE	GRADES DE TEXTILE DE SÉRIE																																																	
 <p><b>6563CS</b>      <b>6563CSMB</b> (tissu maillé)</p> <p><b>Tabouret de comptoir avec accoudoirs</b>                      TFC : s.o.                      Poids unitaire : 15 LB   6.8 KG                      Poids - boîte : 19.5 LB   8.85 KG                      Volume - boîte : 17.75 P<sup>3</sup>   0.5 M<sup>3</sup></p>	Assise en polypropylène. On peut empiler 5 sièges au sol.	Prix courant																																																		
		<p><b>6563CS</b>      435</p> <p><b>6563CSMB</b>                      Tissu maillé      491</p>	<b>DIMENSIONS HORS TOUT</b> L      P      H			<b>DIMENSIONS DE L'ASSISE</b> L      P      H			<b>DIMENSIONS DU DOSSIER</b> L      H																																											
		PO	23	22.5	38	17	16	24	17	15																																										
		MM	584	572	965	432	406	610	432	381																																										
		<b>RTA 00</b>	2 par boîte (prix et caractéristiques pour un siège uniquement)																																																	
 <p><b>6564</b>      <b>6564MB</b> (tissu maillé)</p> <p><b>Tabouret de bar avec accoudoirs</b>                      TFC : 0.75 V.   0.69 M                      Poids unitaire : 19 LB   8.6 KG                      Poids - boîte : 28 LB   12.7 KG                      Volume - boîte : 17.5 P<sup>3</sup>   0.49 M<sup>3</sup></p>	Assise rembourrée. On peut empiler 5 sièges au sol.	<table border="1"> <thead> <tr> <th></th> <th>1</th> <th>2</th> <th>3</th> <th>4</th> <th>5</th> <th>6</th> <th>7</th> <th>8</th> <th>9</th> <th>10</th> <th>11</th> <th>12</th> </tr> </thead> <tbody> <tr> <td><b>6564</b></td> <td>474</td> <td>498</td> <td>518</td> <td>542</td> <td>580</td> <td>615</td> <td>650</td> <td>681</td> <td>719</td> <td>755</td> <td>804</td> <td>873</td> </tr> <tr> <td><b>6564MB</b> Tissu maillé</td> <td>530</td> <td>554</td> <td>574</td> <td>598</td> <td>636</td> <td>671</td> <td>706</td> <td>737</td> <td>775</td> <td>811</td> <td>860</td> <td>929</td> </tr> </tbody> </table>													1	2	3	4	5	6	7	8	9	10	11	12	<b>6564</b>	474	498	518	542	580	615	650	681	719	755	804	873	<b>6564MB</b> Tissu maillé	530	554	574	598	636	671	706	737	775	811	860	929
			1	2	3	4	5	6	7	8	9	10	11	12																																						
<b>6564</b>	474	498	518	542	580	615	650	681	719	755	804	873																																								
<b>6564MB</b> Tissu maillé	530	554	574	598	636	671	706	737	775	811	860	929																																								
		<b>DIMENSIONS HORS TOUT</b> L      P      H			<b>DIMENSIONS DE L'ASSISE</b> L      P      H			<b>DIMENSIONS DU DOSSIER</b> L      H																																												
		PO	23	23	44	17	16	28.5	17	15																																										
		MM	584	584	1118	432	406	724	432	381																																										
		<b>RTA 00</b>	1 par boîte																																																	
 <p><b>6564CS</b>      <b>6564CSMB</b> (tissu maillé)</p> <p><b>Tabouret de comptoir avec accoudoirs</b>                      TFC : 0.75 V.   0.69 M                      Poids unitaire : 18 LB   8.2 KG                      Poids - boîte : 22.5 LB   10.21 KG                      Volume - boîte : 17.5 P<sup>3</sup>   0.5 M<sup>3</sup></p>	Assise rembourrée. On peut empiler 5 sièges au sol.	<table border="1"> <thead> <tr> <th></th> <th>1</th> <th>2</th> <th>3</th> <th>4</th> <th>5</th> <th>6</th> <th>7</th> <th>8</th> <th>9</th> <th>10</th> <th>11</th> <th>12</th> </tr> </thead> <tbody> <tr> <td><b>6564CS</b></td> <td>474</td> <td>498</td> <td>518</td> <td>542</td> <td>580</td> <td>615</td> <td>650</td> <td>681</td> <td>719</td> <td>755</td> <td>804</td> <td>873</td> </tr> <tr> <td><b>6564CSMB</b> Tissu maillé</td> <td>530</td> <td>554</td> <td>574</td> <td>598</td> <td>636</td> <td>671</td> <td>706</td> <td>737</td> <td>775</td> <td>811</td> <td>860</td> <td>929</td> </tr> </tbody> </table>													1	2	3	4	5	6	7	8	9	10	11	12	<b>6564CS</b>	474	498	518	542	580	615	650	681	719	755	804	873	<b>6564CSMB</b> Tissu maillé	530	554	574	598	636	671	706	737	775	811	860	929
			1	2	3	4	5	6	7	8	9	10	11	12																																						
<b>6564CS</b>	474	498	518	542	580	615	650	681	719	755	804	873																																								
<b>6564CSMB</b> Tissu maillé	530	554	574	598	636	671	706	737	775	811	860	929																																								
		<b>DIMENSIONS HORS TOUT</b> L      P      H			<b>DIMENSIONS DE L'ASSISE</b> L      P      H			<b>DIMENSIONS DU DOSSIER</b> L      H																																												
		PO	23	22.5	38	17	16	24	17	15																																										
		MM	584	572	965	432	406	610	432	381																																										
		<b>RTA 00</b>	2 par boîte (prix et caractéristiques pour un siège uniquement)																																																	
 <p><b>6565</b></p> <p><b>Tabouret de bar avec accoudoirs</b>                      TFC : 0.75 V.   0.69 M                      Poids unitaire : 20 LB   9.1 KG                      Poids - boîte : 29 LB   13.15 KG                      Volume - boîte : 17.5 P<sup>3</sup>   0.49 M<sup>3</sup></p>	Assise et dossier rembourrés. On peut empiler 5 sièges au sol.	<table border="1"> <thead> <tr> <th></th> <th>1</th> <th>2</th> <th>3</th> <th>4</th> <th>5</th> <th>6</th> <th>7</th> <th>8</th> <th>9</th> <th>10</th> <th>11</th> <th>12</th> </tr> </thead> <tbody> <tr> <td><b>6565</b></td> <td>509</td> <td>533</td> <td>553</td> <td>577</td> <td>615</td> <td>650</td> <td>685</td> <td>716</td> <td>754</td> <td>790</td> <td>839</td> <td>908</td> </tr> </tbody> </table>													1	2	3	4	5	6	7	8	9	10	11	12	<b>6565</b>	509	533	553	577	615	650	685	716	754	790	839	908													
			1	2	3	4	5	6	7	8	9	10	11	12																																						
<b>6565</b>	509	533	553	577	615	650	685	716	754	790	839	908																																								
		<b>DIMENSIONS HORS TOUT</b> L      P      H			<b>DIMENSIONS DE L'ASSISE</b> L      P      H			<b>DIMENSIONS DU DOSSIER</b> L      H																																												
		PO	23	23	44.5	17	16	28.5	17	15																																										
		MM	584	584	1130	432	406	724	432	381																																										
		<b>RTA 00</b>	1 par boîte																																																	
 <p><b>6565CS</b></p> <p><b>Tabouret de comptoir avec accoudoirs</b>                      TFC : 0.75 V.   0.69 M                      Poids unitaire : 19 LB   8.6 KG                      Poids - boîte : 23.5 LB   10.66 KG                      Volume - boîte : 17.5 P<sup>3</sup>   0.5 M<sup>3</sup></p>	Assise et dossier rembourrés. On peut empiler 5 sièges au sol.	<table border="1"> <thead> <tr> <th></th> <th>1</th> <th>2</th> <th>3</th> <th>4</th> <th>5</th> <th>6</th> <th>7</th> <th>8</th> <th>9</th> <th>10</th> <th>11</th> <th>12</th> </tr> </thead> <tbody> <tr> <td><b>6565CS</b></td> <td>509</td> <td>533</td> <td>553</td> <td>577</td> <td>615</td> <td>650</td> <td>685</td> <td>716</td> <td>754</td> <td>790</td> <td>839</td> <td>908</td> </tr> </tbody> </table>													1	2	3	4	5	6	7	8	9	10	11	12	<b>6565CS</b>	509	533	553	577	615	650	685	716	754	790	839	908													
			1	2	3	4	5	6	7	8	9	10	11	12																																						
<b>6565CS</b>	509	533	553	577	615	650	685	716	754	790	839	908																																								
		<b>DIMENSIONS HORS TOUT</b> L      P      H			<b>DIMENSIONS DE L'ASSISE</b> L      P      H			<b>DIMENSIONS DU DOSSIER</b> L      H																																												
		PO	23	22.5	38	17	15.5	24.5	17	15																																										
		MM	584	572	965	432	394	622	432	381																																										
		<b>RTA 00</b>	2 par boîte (prix et caractéristiques pour un siège uniquement)																																																	

DESCRIPTION CARACTÉRISTIQUES MODÈLE GRADES DE TEXTILE DE SÉRIE

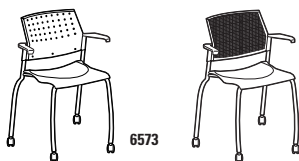

6573MB (tissu maillé)

Fauteuil sur roulettes

TFC : s.o.  
Poids unitaire : 11.5 LB | 5.2 KG  
Poids - boîte : 15.75 LB | 7.14 KG  
Volume - boîte : 15.5 P<sup>3</sup> | 0.43 M<sup>3</sup>

Assise en polypropylène.  
Ce siège ne s'empile pas.

Offert avec tablette :  
Préciser (L), à gauche ou (R), à droite.  
(p. ex. 6573TL ou 6573TR).

Prix courant

6573	360
6573T	623
6573MB	416
6573TMB	680

DIMENSIONS HORS TOUT			DIMENSIONS DE L'ASSISE			DIMENSIONS DU DOSSIER	
L	P	H	L	P	H	L	H

PO 23	22	33	17	16	18	17	15
MM 584	559	838	432	406	457	432	381

RTA 00 2 par boîte (prix et caractéristiques pour un siège uniquement), 1 par boîte pour siège avec tablette

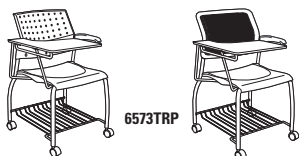

6573TRMBP (tissu maillé)

Fauteuil sur roulettes, tablette et rangement pour sac à dos

TFC : s.o.  
Poids unitaire : 25 LB | 11.4 KG  
Poids - boîte : 32 LB | 14.51 KG  
Volume - boîte : 15.75 P<sup>3</sup> | 0.44 M<sup>3</sup>

Assise en polypropylène.  
Ce siège ne s'empile pas.

Préciser (L), à gauche ou (R), à droite.  
(p. ex. 6573TLP or 6573TRP).

Prix courant

6573TP	777
6573TMBP	833

DIMENSIONS HORS TOUT			DIMENSIONS DE L'ASSISE			DIMENSIONS DU DOSSIER	
L	P	H	L	P	H	L	H

PO 25.5	26	32.5	17	16	17.5	17	14.5
MM 648	660	826	432	406	445	432	368

RTA 00 1 par boîte

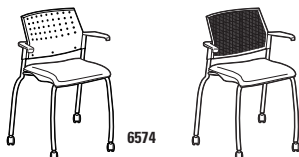

6574MB (tissu maillé)

Fauteuil sur roulettes

TFC : 0.75 V. | 0.69 M  
Poids unitaire : 14 LB | 6.4 KG  
Poids - boîte : 18.25 LB | 8.28 KG  
Volume - boîte : 15.5 P<sup>3</sup> | 0.43 M<sup>3</sup>

Assise rembourrée.  
Ce siège ne s'empile pas.

Offert avec tablette :  
Préciser (L), à gauche ou (R), à droite.  
(p. ex. 6574TL or 6574TR).

	1	2	3	4	5	6	7	8	9	10	11	12
6574	398	422	442	466	504	539	574	605	643	679	728	797
6574T	659	683	703	727	765	800	835	866	904	940	989	1058
6574MB	454	478	498	522	560	595	630	661	699	735	784	853
6574TMB	717	741	761	785	823	858	893	924	962	998	1047	1116

DIMENSIONS HORS TOUT			DIMENSIONS DE L'ASSISE			DIMENSIONS DU DOSSIER	
L	P	H	L	P	H	L	H

PO 23	22	33	17	16	18.5	17	14.5
MM 584	559	838	432	406	470	432	368

RTA 00 2 par boîte (prix et caractéristiques pour un siège uniquement), 1 par boîte pour siège avec tablette

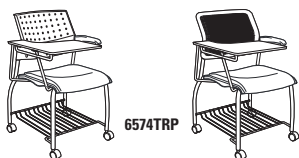

6574TRMBP (tissu maillé)

Fauteuil sur roulettes, tablette et rangement pour sac à dos

TFC : 0.75 V. | 0.69 M  
Poids unitaire : 27 LB | 12.3 KG  
Poids - boîte : 34 LB | 15.42 KG  
Volume - boîte : 15.75 P<sup>3</sup> | 0.44 M<sup>3</sup>

Assise rembourrée.  
Ce siège ne s'empile pas.

Préciser (L), à gauche ou (R), à droite.  
(p. ex. 6574TLP or 6574TRP).

	1	2	3	4	5	6	7	8	9	10	11	12
6574TP	816	840	860	884	922	957	992	1023	1061	1097	1146	1215
6574TMBP	872	896	916	940	978	1013	1048	1079	1117	1153	1202	1271

DIMENSIONS HORS TOUT			DIMENSIONS DE L'ASSISE			DIMENSIONS DU DOSSIER	
L	P	H	L	P	H	L	H

PO 25.5	26	32.5	17	16	17.5	17	14.5
MM 648	660	826	432	406	445	432	368

RTA 00 1 par boîte



Fauteuil sur roulettes

TFC : 0.75 V. | 0.69 M  
Poids unitaire : 15 LB | 6.8 KG  
Poids - boîte : 19.25 LB | 8.73 KG  
Volume - boîte : 15.5 P<sup>3</sup> | 0.43 M<sup>3</sup>

Assise et dossier rembourrés.  
Ce siège ne s'empile pas.

Offert avec tablette :  
Préciser (L), à gauche ou (R), à droite.  
(p. ex. 6575TL or 6575TR).





	1	2	3	4	5	6	7	8	9	10	11	12
6575	440	464	484	508	546	581	616	647	685	721	770	839
6575T	701	725	745	769	807	842	877	908	946	982	1031	1100

DIMENSIONS HORS TOUT			DIMENSIONS DE L'ASSISE			DIMENSIONS DU DOSSIER	
L	P	H	L	P	H	L	H

PO 23	22	33.5	17	15.5	18.5	17	15
MM 584	559	851	432	394	470	432	381

RTA 00 2 par boîte (prix et caractéristiques pour un siège uniquement), 1 par boîte pour siège avec tablette



DESCRIPTION	CARACTÉRISTIQUES	MODÈLE	GRADES DE TEXTILE DE SÉRIE											
			1	2	3	4	5	6	7	8	9	10	11	12
 <p><b>6575TRP</b></p> <p><b>Fauteuil sur roulettes, tablette et rangement pour sac à dos</b>                      TFC : 0.75 V.   0.69 M                      Poids unitaire : 28 LB   12.7 KG                      Poids - boîte : 35 LB   15.88 KG                      Volume - boîte : 15.75 P<sup>3</sup>   0.44 M<sup>3</sup></p>	Assise et dossier rembourrés. Ce siège ne s'empile pas.  <b>Préciser (L), à gauche ou (R), à droite.</b> (p. ex. 6575TLP or 6575TRP).	<b>6575TP</b>	857	881	901	925	963	998	1033	1064	1102	1138	1187	1256
		<b>DIMENSIONS HORS TOUT</b> L P H <b>DIMENSIONS DE L'ASSISE</b> L P H <b>DIMENSIONS DU DOSSIER</b> L H	PO 25.5 MM 648	26 660	32.5 826	17 432	16 406	17.5 445	17 432	14.5 368				
		<b>RTA 00</b>	1 par boîte											
 <p><b>6577</b></p> <p><b>Chaise sur roulettes</b>                      TFC : s.o.                      Poids unitaire : 9.5 LB   4.3 KG                      Poids - boîte : 13.75 LB   6.24 KG                      Volume - boîte : 15.5 P<sup>3</sup>   0.43 M<sup>3</sup></p>	Assise en polypropylène. Ce siège ne s'empile pas.  <b>Offerte avec tablette :</b> <b>Préciser (L), à gauche ou (R), à droite.</b> (p. ex. 6577TL or 6577TR).	Prix courant												
		<b>6577</b> 303 <b>6577T</b> 567 <b>6577MB</b> 360 <b>6577TMB</b> 623	<b>DIMENSIONS HORS TOUT</b> L P H <b>DIMENSIONS DE L'ASSISE</b> L P H <b>DIMENSIONS DU DOSSIER</b> L H	PO 21.5 MM 546	22 559	33 838	17 432	16 406	18 457	17 432	15 381			
		<b>RTA 00</b>	2 par boîte (prix et caractéristiques pour un siège uniquement), 1 par boîte pour siège avec tablette											
 <p><b>6577TRP</b></p> <p><b>Chaise sur roulettes, tablette et rangement pour sac à dos</b>                      TFC : s.o.                      Poids unitaire : 24 LB   10.9 KG                      Poids - boîte : 31 LB   14.06 KG                      Volume - boîte : 15.75 P<sup>3</sup>   0.44 M<sup>3</sup></p>	Assise en polypropylène. Ce siège ne s'empile pas.  <b>Préciser (L), à gauche ou (R), à droite.</b> (p. ex. 6577TLP or 6577TRP).	Prix courant												
		<b>6577TP</b> 719 <b>6577TMBP</b> 776	<b>DIMENSIONS HORS TOUT</b> L P H <b>DIMENSIONS DE L'ASSISE</b> L P H <b>DIMENSIONS DU DOSSIER</b> L H	PO 24 MM 610	26 660	32.5 826	17 432	16 406	17.5 445	17 432	14.5 368			
		<b>RTA 00</b>	1 par boîte											
 <p><b>6578</b></p> <p><b>Chaise sur roulettes</b>                      TFC : 0.75 V.   0.69 M                      Poids unitaire : 12 LB   5.5 KG                      Poids - boîte : 16.25 LB   7.37 KG                      Volume - boîte : 15.5 P<sup>3</sup>   0.43 M<sup>3</sup></p>	Assise rembourrée. Ce siège ne s'empile pas.  <b>Offerte avec tablette :</b> <b>Préciser (L), à gauche ou (R), à droite.</b> (p. ex. 6578TL or 6578TR).	Prix courant												
		<b>6578</b> 348 372 392 416 454 489 524 555 593 629 678 747 <b>6578T</b> 608 632 652 676 714 749 784 815 853 889 938 1007 <b>6578MB</b> 403 427 447 471 509 544 579 610 648 684 733 802 <b>6578TMB</b> 666 690 710 734 772 807 842 873 911 947 996 1065	<b>DIMENSIONS HORS TOUT</b> L P H <b>DIMENSIONS DE L'ASSISE</b> L P H <b>DIMENSIONS DU DOSSIER</b> L H	PO 21.5 MM 546	22 559	33 838	17 432	16 406	18.5 470	17 432	14.5 368			
		<b>RTA 00</b>	2 par boîte (prix et caractéristiques pour un siège uniquement), 1 par boîte pour siège avec tablette											
 <p><b>6578TRP</b></p> <p><b>Chaise sur roulettes, tablette et rangement pour sac à dos</b>                      TFC : 0.75 V.   0.69 M                      Poids unitaire : 26 LB   11.8 KG                      Poids - boîte : 33 LB   14.97 KG                      Volume - boîte : 15.75 P<sup>3</sup>   0.44 M<sup>3</sup></p>	Assise rembourrée. Ce siège ne s'empile pas.  <b>Préciser (L), à gauche ou (R), à droite.</b> (p. ex. 6578TL or 6578TR).	Prix courant												
		<b>6578TP</b> 766 790 810 834 872 907 942 973 1011 1047 1096 1165 <b>6578TMBP</b> 822 846 866 890 928 963 998 1029 1067 1103 1152 1221	<b>DIMENSIONS HORS TOUT</b> L P H <b>DIMENSIONS DE L'ASSISE</b> L P H <b>DIMENSIONS DU DOSSIER</b> L H	PO 24 MM 610	26 660	32.5 826	17 432	16 406	17.5 445	17 432	14.5 368			
		<b>RTA 00</b>	1 par boîte											



DESCRIPTION	CARACTÉRISTIQUES	MODÈLE	GRADES DE TEXTILE DE SÉRIE											
			1	2	3	4	5	6	7	8	9	10	11	12
	Assise et dossier rembourrés. Ce siège ne s'empile pas.	6579	383	407	427	451	489	524	559	590	628	664	713	782
			6579T	645	669	689	713	751	786	821	852	890	926	975
<b>Chaise sur roulettes</b> TFC : 0.75 V.   0.69 M Poids unitaire : 13 LB   5.9 KG Poids - boîte : 17 LB   7.71 KG Volume - boîte : 13.75 P <sup>3</sup>   0.38 M <sup>3</sup>	<b>Offerte avec tablette :</b> Préciser (L), à gauche ou (R), à droite. (p. ex. 6579TL or 6579TR).	DIMENSIONS HORS TOUT L P H	DIMENSIONS DE L'ASSISE			DIMENSIONS DU DOSSIER								
			L	P	H	L	P	H	L	H	L	H		
			PO 21.5	22	33.5	17	15.5	18.5		17	15			
			MM 546	559	851	432	394	470		432	381			
		RTA 00	2 par boîte (prix et caractéristiques pour un siège uniquement), 1 par boîte pour siège avec tablette											

DESCRIPTION	CARACTÉRISTIQUES	MODÈLE	GRADES DE TEXTILE DE SÉRIE											
			1	2	3	4	5	6	7	8	9	10	11	12
	Assise et dossier rembourrés. Ce siège ne s'empile pas.	6579TRP	800	824	844	868	906	941	976	1007	1045	1081	1130	1199
<b>Chaise sur roulettes, tablette et rangement pour sac à dos</b> TFC : 0.75 V.   0.69 M Poids unitaire : 27 LB   12.3 KG Poids - boîte : 34 LB   15.42 KG Volume - boîte : 15.75 P <sup>3</sup>   0.44 M <sup>3</sup>	<b>Préciser (L), à gauche ou (R), à droite.</b> (p. ex. 6579TLP or 6579TRP).	DIMENSIONS HORS TOUT L P H	DIMENSIONS DE L'ASSISE			DIMENSIONS DU DOSSIER								
			L	P	H	L	P	H	L	H	L	H		
			PO 24	26	32.5	17	16	17.5		17	14.5			
			MM 610	660	826	432	406	445		432	368			
		RTA 00	1 par boîte											

DESCRIPTION	CARACTÉRISTIQUES	MODÈLE	GRADES DE TEXTILE DE SÉRIE											
			1	2	3	4	5	6	7	8	9	10	11	12
	Assise en polypropylène. Caractéristiques ergonomiques : C	6537	388											
			6537T	652										
<b>Chaise fonctionnelle à DB</b> TFC : s.o. Poids unitaire : 17.5 LB   8 KG Poids - boîte : 21.5 LB   9.75 KG Volume - boîte : 6.5 P <sup>3</sup>   0.18 M <sup>3</sup>	<b>Offerte avec tablette :</b> Préciser (L), à gauche ou (R), à droite. (p. ex. 6537TL or 6537TR).	DIMENSIONS HORS TOUT L P H	DIMENSIONS DE L'ASSISE			DIMENSIONS DU DOSSIER								
			L	P	H	L	P	H	L	H	L	H		
			PO 20.5	20.5	32.5	17	16	15.5-20.5		17	15			
			MM 521	521	826	432	406	394-521		432	381			
		RTA 1	1 par boîte											

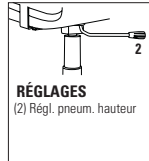



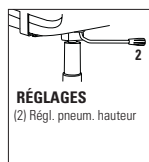



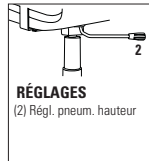

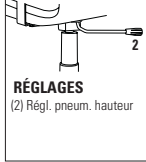

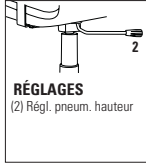

DESCRIPTION	CARACTÉRISTIQUES	MODÈLE	GRADES DE TEXTILE DE SÉRIE											
			1	2	3	4	5	6	7	8	9	10	11	12
	Assise en polypropylène. Caractéristiques ergonomiques : C	6537PB	606											
			6537TPB	870										
<b>Chaise fonctionnelle à DB - siège sur socle</b> TFC : s.o. Poids unitaire : 20 LB   9.1 KG Poids - boîte : 28 LB   12.7 KG Volume - boîte : 9.75 P <sup>3</sup>   0.27 M <sup>3</sup>	<b>Offerte avec tablette :</b> Préciser (L), à gauche ou (R), à droite. (p. ex. 6537TL or 6537TR).	DIMENSIONS HORS TOUT L P H	DIMENSIONS DE L'ASSISE			DIMENSIONS DU DOSSIER								
			L	P	H	L	P	H	L	H	L	H		
			PO 20.5	20.5	31	17	16	16-18		17	15			
			MM 521	521	787	432	406	406-457		432	381			
		RTA 2	1 par boîte											



DESCRIPTION	CARACTÉRISTIQUES	MODÈLE	GRADES DE TEXTILE DE SÉRIE											
			1	2	3	4	5	6	7	8	9	10	11	12
	Assise rembourrée. Caractéristiques ergonomiques : C	6538	431	455	475	499	537	572	607	638	676	712	761	830
			6538T	693	717	737	761	799	834	869	900	938	974	1023
<b>Chaise fonctionnelle à DB</b> TFC : 0.75 V.   0.69 M Poids unitaire : 18.5 LB   8.4 KG Poids - boîte : 22.5 LB   10.21 KG Volume - boîte : 6.5 P <sup>3</sup>   0.18 M <sup>3</sup>	<b>Offerte avec tablette :</b> Préciser (L), à gauche ou (R), à droite. (p. ex. 6538TL or 6538TR).	DIMENSIONS HORS TOUT L P H	DIMENSIONS DE L'ASSISE			DIMENSIONS DU DOSSIER								
			L	P	H	L	P	H	L	H	L	H		
			PO 20.5	20.5	32.5	17	16	16-20		17	14.5			
			MM 521	521	826	432	406	406-508		432	368			
		RTA 1	1 par boîte											

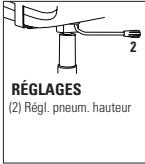

DESCRIPTION	CARACTÉRISTIQUES	MODÈLE	GRADES DE TEXTILE DE SÉRIE											
			1	2	3	4	5	6	7	8	9	10	11	12
 <p><b>Chaise fonctionnelle à DB</b> TFC : 0.75 V.   0.69 M Poids unitaire : 19.5 LB   8.9 KG Poids - boîte : 23.5 LB   10.66 KG Volume - boîte : 6.5 P<sup>3</sup>   0.18 M<sup>3</sup></p>	 <p><b>RÉGLAGES</b> (2) Régl. pneum. hauteur</p> <p>Assise et dossier rembourrés. Caractéristiques ergonomiques : C</p> <p><b>Offerte avec tablette :</b> <b>Préciser (L), à gauche ou (R), à droite.</b> (p. ex. 6539TL or 6539TR).</p>	<p><b>6539</b></p> <p><b>6539T</b></p>	464	488	508	532	570	605	640	671	709	745	794	863
			<p><b>DIMENSIONS HORS TOUT</b></p> <p>L P H</p> <p>PO 20.5 20.5 33 MM 521 521 838</p>	<p><b>DIMENSIONS DE L'ASSISE</b></p> <p>L P H</p> <p>17 15.5 16-20 432 394 406-508</p>	<p><b>DIMENSIONS DU DOSSIER</b></p> <p>L H</p> <p>17 15 432 381</p>									
 <p><b>Chaise fonctionnelle à DB - siège sur socle</b> TFC : 0.75 V.   0.69 M Poids unitaire : 22 LB   10 KG Poids - boîte : 30 LB   13.61 KG Volume - boîte : 9.75 P<sup>3</sup>   0.27 M<sup>3</sup></p>	 <p><b>RÉGLAGES</b> (2) Régl. pneum. hauteur</p> <p>Assise et dossier rembourrés. Caractéristiques ergonomiques : C</p> <p><b>Offerte avec tablette :</b> <b>Préciser (L), à gauche ou (R), à droite.</b> (p. ex. 6539TL or 6539TR).</p>	<p><b>6539PB</b></p> <p><b>6539TPB</b></p>	727	751	771	795	833	868	903	934	972	1008	1057	1126
			<p><b>DIMENSIONS HORS TOUT</b></p> <p>L P H</p> <p>PO 20.5 20.5 31 MM 521 521 787</p>	<p><b>DIMENSIONS DE L'ASSISE</b></p> <p>L P H</p> <p>17 15.5 16.5-18.5 432 394 419-470</p>	<p><b>DIMENSIONS DU DOSSIER</b></p> <p>L H</p> <p>17 15 432 381</p>									
 <p><b>6567</b></p> <p><b>Fauteuil fonctionnel à DB</b> TFC : s.o. Poids unitaire : 19 LB   8.6 KG Poids - boîte : 23 LB   10.43 KG Volume - boîte : 6.5 P<sup>3</sup>   0.18 M<sup>3</sup></p>	 <p><b>6567MB</b> (tissu maillé)</p> <p>Assise en polypropylène. Caractéristiques ergonomiques : C</p> <p><b>Offert avec tablette :</b> <b>Préciser (L), à gauche ou (R), à droite.</b> (p. ex. 6567TL or 6567TR).</p>	<p>Prix courant</p> <p><b>6567</b> 442 <b>6567T</b> 706 <b>6567MB</b> 498 <b>6567MBT</b> 761</p>	464	488	508	532	570	605	640	671	709	745	794	863
			<p><b>DIMENSIONS HORS TOUT</b></p> <p>L P H</p> <p>PO 23 20.5 32.5 MM 584 521 826</p>	<p><b>DIMENSIONS DE L'ASSISE</b></p> <p>L P H</p> <p>17 16 15.5-20.5 432 406 394-521</p>	<p><b>DIMENSIONS DU DOSSIER</b></p> <p>L H</p> <p>17 15 432 381</p>									
 <p><b>6567PB</b></p> <p><b>Fauteuil fonctionnel à DB - siège sur socle</b> TFC : s.o. Poids unitaire : 21 LB   9.5 KG Poids - boîte : 29 LB   13.15 KG Volume - boîte : 9.75 P<sup>3</sup>   0.27 M<sup>3</sup></p>	 <p><b>6567MBPB</b> (tissu maillé)</p> <p>Assise en polypropylène. Caractéristiques ergonomiques : C</p> <p><b>Offert avec tablette :</b> <b>Préciser (L), à gauche ou (R), à droite.</b> (p. ex. 6567TL or 6567TR).</p>	<p>Prix courant</p> <p><b>6567PB</b> 659 <b>6567TPB</b> 922 <b>6567MBPB</b> 715 <b>6567MBTPB</b> 978</p>	727	751	771	795	833	868	903	934	972	1008	1057	1126
			<p><b>DIMENSIONS HORS TOUT</b></p> <p>L P H</p> <p>PO 23 20.5 31 MM 584 521 787</p>	<p><b>DIMENSIONS DE L'ASSISE</b></p> <p>L P H</p> <p>17 16 16-18 432 406 406-457</p>	<p><b>DIMENSIONS DU DOSSIER</b></p> <p>L H</p> <p>17 15 432 381</p>									
 <p><b>6568</b></p> <p><b>Fauteuil fonctionnel à DB</b> TFC : 0.75 V.   0.69 M Poids unitaire : 20 LB   9.1 KG Poids - boîte : 24 LB   10.89 KG Volume - boîte : 6.5 P<sup>3</sup>   0.18 M<sup>3</sup></p>	 <p><b>6568MB</b> (tissu maillé)</p> <p>Assise rembourrée. Caractéristiques ergonomiques : C</p> <p><b>Offert avec tablette :</b> <b>Préciser (L), à gauche ou (R), à droite.</b> (p. ex. 6568TL or 6568TR).</p>	<p>Prix courant</p> <p><b>6568</b> 485 <b>6568T</b> 746 <b>6568MB</b> 540 <b>6568MBT</b> 802</p>	485	509	529	553	591	626	661	692	730	766	815	884
			<p><b>DIMENSIONS HORS TOUT</b></p> <p>L P H</p> <p>PO 23 20.5 32.5 MM 584 521 826</p>	<p><b>DIMENSIONS DE L'ASSISE</b></p> <p>L P H</p> <p>17 16 16-21 432 406 406-533</p>	<p><b>DIMENSIONS DU DOSSIER</b></p> <p>L H</p> <p>17 14.5 432 368</p>									

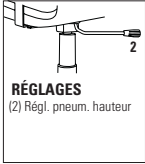
DESCRIPTION	CARACTÉRISTIQUES	MODÈLE	GRADES DE TEXTILE DE SÉRIE											
			1	2	3	4	5	6	7	8	9	10	11	12
 <p><b>Fauteuil fonctionnel à DB</b>                      TFC : 0.75 V.   0.69 M                      Poids unitaire : 21 LB   9.5 KG                      Poids - boîte : 25 LB   11.34 KG                      Volume - boîte : 6.5 P<sup>3</sup>   0.18 M<sup>3</sup></p>	 <p><b>RÉGLAGES</b>                      (2) Régl. pneum. hauteur</p> <p>Assise et dossier rembourrés.                      Caractéristiques ergonomiques : C</p> <p><b>Offert avec tablette :</b>  <b>Préciser (L), à gauche ou (R), à droite.</b>                      (p. ex. 6569TL or 6569TR).</p>	6569	523	547	567	591	629	664	699	730	768	804	853	922
		6569T	785	809	829	853	891	926	961	992	1030	1066	1115	1184
		<b>DIMENSIONS HORS TOUT</b>			<b>DIMENSIONS DE L'ASSISE</b>			<b>DIMENSIONS DU DOSSIER</b>						
		L P H			L P H			L H						
		PO 23 MM 584	20.5 521	33 838	17 432	15.5 394	16-21 406-533	17 432	15 381					
			<b>RTA 1</b>		1 par boîte									
 <p><b>Fauteuil fonctionnel à DB- siège sur socle</b>                      TFC : 0.75 V.   0.69 M                      Poids unitaire : 23 LB   10.5 KG                      Poids - boîte : 31 LB   14.06 KG                      Volume - boîte : 9.75 P<sup>3</sup>   0.27 M<sup>3</sup></p>	 <p><b>RÉGLAGES</b>                      (2) Régl. pneum. hauteur</p> <p>Assise et dossier rembourrés.                      Caractéristiques ergonomiques : C</p> <p><b>Offert avec tablette :</b>  <b>Préciser (L), à gauche ou (R), à droite.</b>                      (p. ex. 6569TL or 6569TR).</p>	6569PB	740	764	784	808	846	881	916	947	985	1021	1070	1139
		6569TPB	1003	1027	1047	1071	1109	1144	1179	1210	1248	1284	1333	1402
		<b>DIMENSIONS HORS TOUT</b>			<b>DIMENSIONS DE L'ASSISE</b>			<b>DIMENSIONS DU DOSSIER</b>						
		L P H			L P H			L H						
		PO 23 MM 584	20.5 521	31 787	17 432	15.5 394	16.5-18.5 419-470	17 432	15 381					
			<b>RTA 2</b>	1 par boîte										

## SPRITZ



modèle 6762-6



modèle 6765C



Les tabourets, les sièges imbricables et les sièges polyvalents sont dotés d'un dossier articulé.



L'assise des sièges imbricables se rabat.

## MÉCANISMES :

### Mécanisme fonctionnel (-6)

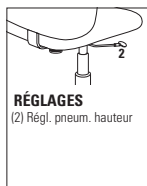

**RÉGLAGES**  
(2) Régl. pneum. hauteur

**Caractéristiques ergonomiques :**  
C, G, M, N, U

### Mécanisme fonctionnel – tabouret (-6)



**RÉGLAGES**  
(2) Régl. pneum. hauteur  
Repose-pieds 20 po dia.

**Caractéristiques ergonomiques :**  
C, G, M, N, U

## Sièges fonctionnels Spritz



Les sièges fonctionnels Spritz se trouvent à la page 83.

## CARACTÉRISTIQUES DE SÉRIE

- D'un confort exceptionnel et proposant des modèles pour toutes les applications, la gamme se distingue par son dossier translucide haut de gamme en tissu maillé.
- Les sièges sont dotés d'un dossier confortable à autoréglage. Le dossier à ressort de rappel réagit à la pression du corps et s'articule sur 12 degrés.
- Les modèles polyvalents sont dotés de série du cylindre pneumatique de qualité supérieure Descente en douceur<sup>MC</sup> de Global qui permet de placer facilement le siège exactement à la hauteur voulue.
- Le piétement à cinq branches moulé par injection en nylon chargé à la fibre de verre avec roulettes (C10) à doubles galets pour planchers à moquette est de série pour les modèles polyvalents et les tabourets.
- Les sièges imbricables s'imbriquent à l'horizontale en faisant basculer l'assise vers le haut.
- Lorsque les sièges sont imbriqués à l'horizontale, chaque siège ajoute 10 po (254 mm) à la profondeur.
- Les sièges imbricables sont dotés de série de patins en nylon noir, de roulettes (C1) pour planchers à moquette ou d'un jeu de deux roulettes à l'avant et deux patins à l'arrière.
- Les modèles de sièges sur socle permettent d'installer des sièges à emplacement fixe à divers endroits comme les amphithéâtres, les classes, les bancs de jurys, les espaces publics et bien plus encore. Le socle doit être fixé au sol (fixations non comprises). Se reporter au Guide d'installation des bases sur socle ou au site Web pour plus de détails.
- Choix de rembourrage : tissus, vinyles ou cuirs. Les modèles garnis d'un vinyle ou cuir peuvent présenter des piqûres sur les coussins d'assise ou de dossier, s'il y a lieu.

## CARACTÉRISTIQUES EN OPTION

- Pour plus de choix de roulettes, se reporter à la rubrique des accoudoirs et des roulettes (page 351). *Le prix des roulettes en option peut être supérieur à celui des roulettes de série de votre siège et la différence sera facturée. Lorsque le prix est inférieur, la différence ne sera pas créditée.*
- Les modèles de sièges sur socle sont dotés d'une base noire et d'un cylindre réglable en hauteur sur 2 po. Préciser :  
(SH) Pivotant, mécanisme de retour automatique à la hauteur maximale. Sans supplément.  
(SN) Non pivotant, mécanisme de retour automatique à la hauteur maximale. Ajouter 16 \$.  
(SC) Pivotant, mécanismes de retour automatique au centre et à la hauteur maximale. Ajouter 26 \$.

Ajouter les codes d'options dans l'ordre suivant :



- **Numéro de modèle**  
6762-6 Fauteuil polyvalent.  
6763-6 Chaise polyvalente.  
6767-6 Tabouret polyvalent sans accoudoirs.  
6768-6 Tabouret polyvalent avec accoudoirs.  
6764 Chaise imbricable, patins.  
6765 Fauteuil imbricable, patins.  
Ajouter (C) au numéro de modèle pour commander des roulettes.  
Ajouter (FC) au numéro de modèle pour commander des roulettes à l'avant et des patins à l'arrière.
- **Textile**  
Préciser le code.
- **Bâti**  
(TBL) Bâti fini noir.  
(TSH) Bâti fini ombre.  
(TTU) Bâti fini tungstène.  
(CHM) Bâti fini chromé. Ajouter 53 \$.
- **Piètement (modèles polyvalents uniquement)**  
(SD) Piètement en nylon noir.  
(M2) Piètement araignée fini chromé. Ajouter 68 \$.
- **Roulettes (modèles polyvalents uniquement)**  
(DM) Roulettes à doubles galets pour planchers à moquette (C10).  
(DL) Roulettes à doubles galets pour planchers à revêtement dur (C10R). Ajouter 20 \$.
- **Roulettes (modèles 6764C et 6765C uniquement)**  
(CX) Roulettes à doubles galets pour planchers à moquette (C1).  
(ID) Roulettes à doubles galets pour planchers à revêtement dur (C9R). Ajouter 17 \$.
- **Tissu maillé** (teintes illustrées sur le site Web)  
(U1) Noir  
(U2) Bourgogne  
(U3) Bleu  
(U4) Vert

## EXEMPLE D'UN CODE POUR LA COMMANDE D'UN SIÈGE SPRITZ : SIÈGE POLYVALENT

6763-6	-TC68	-TBL	-SD	-DM	-U2
modèle	textile	bâti	piètement	roulettes	tissu maillé

## EXEMPLE D'UN CODE POUR LA COMMANDE D'UN SIÈGE SPRITZ : SIÈGE IMBRICABLE







6765	-TC65	-TTU	-	-U3
modèle	textile	bâti	roulettes	tissu maillé



DESCRIPTION	CARACTÉRISTIQUES	MODÈLE	GRADES DE TEXTILE DE SÉRIE											
			1	2	3	4	5	6	7	8	9	10	11	12
 <p><b>Fauteuil polyvalent</b> TFC : 0.75 V.   0.69 M Poids unitaire : 22 LB   10 KG Poids - boîte : 29 LB   13.15 KG Volume - boîte : 9.75 PP³   0.27 M³</p>		6762-6	625	649	669	693	731	766	801	832	870	906	955	1024
			DIMENSIONS HORS TOUT			DIMENSIONS DE L'ASSISE			DIMENSIONS DU DOSSIER					
			L	P	H	L	P	H	L	H				
			PO 23.5	20.5	31	18	16.5	15.5-20.5	17	16.5				
			MM 597	521	787	457	419	394-521	432	419				
			RTA 1		1 par boîte									

DESCRIPTION	CARACTÉRISTIQUES	MODÈLE	GRADES DE TEXTILE DE SÉRIE											
			1	2	3	4	5	6	7	8	9	10	11	12
 <p><b>Fauteuil polyvalent - siège sur socle</b>                      TFC : 0.75 V.   0.69 M                      Poids unitaire : 22 LB   10 KG                      Poids - boîte : 29 LB   13.15 KG                      Volume - boîte : 9.75 P<sup>3</sup>   0.27 M<sup>3</sup></p>		<b>6762-6PB</b>	831	855	875	899	937	972	1007	1038	1076	1112	1161	1230
			<b>DIMENSIONS HORS TOUT</b>			<b>DIMENSIONS DE L'ASSISE</b>			<b>DIMENSIONS DU DOSSIER</b>					
			<b>L</b>	<b>P</b>	<b>H</b>	<b>L</b>	<b>P</b>	<b>H</b>	<b>L</b>	<b>H</b>				
			PO 23.5 MM 597	20.5 521	34 864	18 457	16.5 419	16.5-18.5 419-470	17 432	16.5 419				
		<b>RTA 1</b>		1 par boîte										
 <p><b>Chaise polyvalente</b>                      TFC : 0.75 V.   0.69 M                      Poids unitaire : 21 LB   9.5 KG                      Poids - boîte : 28 LB   12.7 KG                      Volume - boîte : 9.75 P<sup>3</sup>   0.27 M<sup>3</sup></p>		<b>6763-6</b>	599	623	643	667	705	740	775	806	844	880	929	998
			<b>DIMENSIONS HORS TOUT</b>			<b>DIMENSIONS DE L'ASSISE</b>			<b>DIMENSIONS DU DOSSIER</b>					
			<b>L</b>	<b>P</b>	<b>H</b>	<b>L</b>	<b>P</b>	<b>H</b>	<b>L</b>	<b>H</b>				
			PO 20.5 MM 521	20.5 521	31 787	18 457	16.5 419	15.5 394	17 432	16.5 419				
		<b>RTA 1</b>		1 par boîte										
 <p><b>Chaise polyvalente - siège sur socle</b>                      TFC : 0.75 V.   0.69 M                      Poids unitaire : 21 LB   9.5 KG                      Poids - boîte : 28 LB   12.7 KG                      Volume - boîte : 9.75 P<sup>3</sup>   0.27 M<sup>3</sup></p>		<b>6763-6PB</b>	808	832	852	876	914	949	984	1015	1053	1089	1138	1207
			<b>DIMENSIONS HORS TOUT</b>			<b>DIMENSIONS DE L'ASSISE</b>			<b>DIMENSIONS DU DOSSIER</b>					
			<b>L</b>	<b>P</b>	<b>H</b>	<b>L</b>	<b>P</b>	<b>H</b>	<b>L</b>	<b>H</b>				
			PO 20.5 MM 521	20.5 521	34 864	18 457	16.5 419	16.5-18.5 419-470	17 432	16.5 419				
		<b>RTA 1</b>		1 par boîte										
 <p><b>Chaise imbricable à assise rabattable, patins</b>                      TFC : 0.75 V.   0.69 M                      Poids unitaire : 15 LB   6.8 KG                      Poids - boîte : 23 LB   10.43 KG                      Volume - boîte : 14 P<sup>3</sup>   0.39 M<sup>3</sup></p>		<b>6764</b>	524	548	568	592	630	665	700	731	769	805	854	923
			<b>DIMENSIONS HORS TOUT</b>			<b>DIMENSIONS DE L'ASSISE</b>			<b>DIMENSIONS DU DOSSIER</b>					
			<b>L</b>	<b>P</b>	<b>H</b>	<b>L</b>	<b>P</b>	<b>H</b>	<b>L</b>	<b>H</b>				
			PO 20.5 MM 521	23 584	33 838	18.5 470	17 432	17 432	17 432	16 406				
	Caractéristiques ergonomiques : G, M, N	<b>RTA 00</b>		1 par boîte										
 <p><b>Chaise imbricable à assise rabattable, roulettes</b>                      TFC : 0.75 V.   0.69 M                      Poids unitaire : 15 LB   6.8 KG                      Poids - boîte : 23 LB   10.43 KG                      Volume - boîte : 14 P<sup>3</sup>   0.39 M<sup>3</sup></p>		<b>6764C</b>	524	548	568	592	630	665	700	731	769	805	854	923
			<b>DIMENSIONS HORS TOUT</b>			<b>DIMENSIONS DE L'ASSISE</b>			<b>DIMENSIONS DU DOSSIER</b>					
			<b>L</b>	<b>P</b>	<b>H</b>	<b>L</b>	<b>P</b>	<b>H</b>	<b>L</b>	<b>H</b>				
			PO 20.5 MM 521	23 584	33 838	18.5 470	17 432	17 432	17 432	16 406				
	Caractéristiques ergonomiques : G, M, N	<b>RTA 00</b>		1 par boîte										

# SIÈGES POLYVALENTS

# SPRITZ<sup>MC</sup> SIÈGES POLYVALENTS ET IMBRICABLES S

DESCRIPTION	CARACTÉRISTIQUES	MODÈLE	GRADES DE TEXTILE DE SÉRIE											
			Prix courant											
 <p><b>Chaise imbricable à assise rabattable, roulettes à l'avant</b>                      TFC : 0.75 V.   0.69 M                      Poids unitaire : 15 LB   6.8 KG                      Poids - boîte : 23 LB   10.43 KG                      Volume - boîte : 14 P<sup>3</sup>   0.39 M<sup>3</sup></p>	Caractéristiques ergonomiques : G, M, N	<b>6764FC</b>	524	548	568	592	630	665	700	731	769	805	854	923
			<b>DIMENSIONS HORS TOUT</b> L P H			<b>DIMENSIONS DE L'ASSISE</b> L P H			<b>DIMENSIONS DU DOSSIER</b> L H					
			PO 20.5	23	33	18.5	17	17	17	16				
			MM 521	584	838	470	432	432	432	406				
		<b>RTA 00</b>	1 par boîte											
 <p><b>Fauteuil imbricable à assise rabattable, patins</b>                      TFC : 0.75 V.   0.69 M                      Poids unitaire : 16 LB   7.3 KG                      Poids - boîte : 24 LB   10.89 KG                      Volume - boîte : 14 P<sup>3</sup>   0.39 M<sup>3</sup></p>	Caractéristiques ergonomiques : G, M, N	<b>6765</b>	1	2	3	4	5	6	7	8	9	10	11	12
			<b>DIMENSIONS HORS TOUT</b> L P H			<b>DIMENSIONS DE L'ASSISE</b> L P H			<b>DIMENSIONS DU DOSSIER</b> L H					
			PO 23.75	23	33	18.5	17	17	17	16				
			MM 603	584	838	470	432	432	432	406				
		<b>RTA 00</b>	1 par boîte											
 <p><b>Fauteuil imbricable à assise rabattable, roulettes</b>                      TFC : 0.75 V.   0.69 M                      Poids unitaire : 16 LB   7.3 KG                      Poids - boîte : 24 LB   10.89 KG                      Volume - boîte : 14 P<sup>3</sup>   0.39 M<sup>3</sup></p>	Caractéristiques ergonomiques : G, M, N	<b>6765C</b>	1	2	3	4	5	6	7	8	9	10	11	12
			<b>DIMENSIONS HORS TOUT</b> L P H			<b>DIMENSIONS DE L'ASSISE</b> L P H			<b>DIMENSIONS DU DOSSIER</b> L H					
			PO 23.75	23	33	18.5	17	17	17	16				
			MM 603	584	838	470	432	432	432	406				
		<b>RTA 00</b>	1 par boîte											
 <p><b>Fauteuil imbricable à assise rabattable, roulettes à l'avant</b>                      TFC : 0.75 V.   0.69 M                      Poids unitaire : 16 LB   7.3 KG                      Poids - boîte : 24 LB   10.89 KG                      Volume - boîte : 14 P<sup>3</sup>   0.39 M<sup>3</sup></p>	Caractéristiques ergonomiques : G, M, N	<b>6765FC</b>	1	2	3	4	5	6	7	8	9	10	11	12
			<b>DIMENSIONS HORS TOUT</b> L P H			<b>DIMENSIONS DE L'ASSISE</b> L P H			<b>DIMENSIONS DU DOSSIER</b> L H					
			PO 23.75	23	33	18.5	17	17	17	16				
			MM 603	584	838	470	432	432	432	406				
		<b>RTA 00</b>	1 par boîte											
 <p><b>Tabouret polyvalent, sans accoudoirs</b>                      TFC : 0.75 V.   0.69 M                      Poids unitaire : 21 LB   9.5 KG                      Poids - boîte : 28 LB   12.7 KG                      Volume - boîte : 9.75 P<sup>3</sup>   0.27 M<sup>3</sup></p>	Caractéristiques ergonomiques : G, M, N	<b>6767-6</b>	1	2	3	4	5	6	7	8	9	10	11	12
			<b>DIMENSIONS HORS TOUT</b> L P H			<b>DIMENSIONS DE L'ASSISE</b> L P H			<b>DIMENSIONS DU DOSSIER</b> L H					
			PO 20.5	20.5	42.5	18	16.5	22-32	17	16.5				
			MM 559	521	1080	457	419	559-813	432	419				
		<b>RTA 1</b>		1 par boîte										

DESCRIPTION	CARACTÉRISTIQUES	MODÈLE	GRADES DE TEXTILE DE SÉRIE											
			1	2	3	4	5	6	7	8	9	10	11	12
 <p><b>Tabouret polyvalent, avec accoudoirs</b>                      TFC : 0.75 V.   0.69 M                      Poids unitaire : 24 LB   10.9 KG                      Poids - boîte : 31 LB   14.06 KG                      Volume - boîte : 9.75 P<sup>3</sup>   0.27 M<sup>3</sup></p>		<b>6768-6</b>	808	832	852	876	914	949	984	1015	1053	1089	1138	1207
			<b>DIMENSIONS HORS TOUT</b>			<b>DIMENSIONS DE L'ASSISE</b>			<b>DIMENSIONS DU DOSSIER</b>					
			<b>L</b>	<b>P</b>	<b>H</b>	<b>L</b>	<b>P</b>	<b>H</b>	<b>L</b>	<b>H</b>				
			PO 23.5 MM 597	20.5 521	42.5 1080	18 457	16.5 419	22-32 559-813	17 432	16.5 419				
		<b>RTA 1</b>		1 par boîte										

## SPYKER



modèle 6791

modèle 6790

	Capacité d'empilage des sièges Spyker	
	Au sol	Sur le chariot
<b>Chaises</b>		
6791	jusqu'à 10	jusqu'à 12 (utilisez 6756)
<b>Fauteuils</b>		
6790	jusqu'à 7	jusqu'à 7 (utilisez 6756)



### EXEMPLE D'UN CODE POUR LA COMMANDE D'UN SPYKER :

6791	ALY
Modèle	Fini

### CARACTÉRISTIQUES DE SÉRIE

- Tout en polymère, le Spyker est un siège empilable confortable, léger et de qualité supérieure qui trouvera sa place à l'intérieur comme à l'extérieur. Les produits doivent être rangés à l'intérieur lorsque les conditions météorologiques sont mauvaises ou extrêmes. Se reporter à la garantie visant le mobilier extérieur de Global pour de plus amples renseignements.
- Le siège est conçu pour résister aux intempéries, aux rayons UV et aux taches et ne rouillera pas (aucune pièce en métal).
- L'assise et le dossier sont perforés, réduisant la résistance au vent des sièges et empêchant la pluie de s'y accumuler lorsqu'ils sont utilisés à l'extérieur.
- La résistance et la durabilité des sièges proviennent de l'utilisation d'un polymère chargé à la fibre de verre. La présence de ce matériau peut être visible en surface et est souvent plus évidente dans les couleurs foncées.
- Les pieds sont munis de patins translucides qui ne marquent pas; les sièges peuvent ainsi être utilisés à l'extérieur, ainsi que sur des surfaces à moquette ou à revêtement dur.
- La capacité pour cette gamme est de 300 lb.

- Les sièges sont offerts dans un choix de 3 couleurs :  
**(ALY)** Alliage  
**(CHA)** Fusain  
**(MLK)** Lait

DESCRIPTION	CARACTÉRISTIQUES	MODÈLE	GRADES DE TEXTILE DE SÉRIE				
 <p><b>Fauteuil</b>                      TFC : s.o.                      Poids unitaire : 10 LB   4.5 KG                      Poids - boîte : 12 LB   5.44 KG                      Volume - boîte : 16.25 P<sup>3</sup>   0.46 M<sup>3</sup></p>	On peut empiler 7 fauteuils au sol. On peut empiler 7 fauteuils sur le chariot.	Prix courant <b>6790</b> 288					
		<b>DIMENSIONS HORS TOUT</b> L      P      H		<b>DIMENSIONS DE L'ASSISE</b> L      P      H		<b>DIMENSIONS DU DOSSIER</b> L      H	
		PO 23.5    21.5    31.5    16.5    17    17.5    16.5    15 MM 597    546    800    419    432    445    419    381		<b>RTA 00</b> 4 par boîte (prix et caractéristiques pour un siège uniquement)			
		Prix courant <b>6791</b> 259					
 <p><b>Chaise</b>                      TFC : s.o.                      Poids unitaire : 9 LB   4.1 KG                      Poids - boîte : 11 LB   4.99 KG                      Volume - boîte : 14.25 P<sup>3</sup>   0.4 M<sup>3</sup></p>	On peut empiler 10 chaises au sol. On peut empiler 12 chaises sur le chariot.	Prix courant <b>6791</b> 259					
		<b>DIMENSIONS HORS TOUT</b> L      P      H		<b>DIMENSIONS DE L'ASSISE</b> L      P      H		<b>DIMENSIONS DU DOSSIER</b> L      H	
		PO 16.5    21.5    31.5    16.5    17    17.5    16.5    15 MM 419    546    800    419    432    445    419    381		<b>RTA 00</b> 4 par boîte (prix et caractéristiques pour un siège uniquement)			
		Prix courant <b>6756</b> 343					
 <p><b>Chariot</b>                      TFC : s.o.                      Poids unitaire : 10 LB   4.5 KG                      Poids - boîte : 11 LB   4.99 KG                      Volume - boîte : 2.4 P<sup>3</sup>   0.06 M<sup>3</sup></p>		Prix courant <b>6756</b> 343					
		<b>DIMENSIONS HORS TOUT</b> L      P      H		<b>DIMENSIONS DE L'ASSISE</b> L      P      H		<b>DIMENSIONS DU DOSSIER</b> L      H	
		PO 20.75    23    9.25    -    -    -    -    - MM 527    584    235    -    -    -    -    -		<b>RTA 00</b> 1 par boîte			



**STREAM**



modèle 2075APP



modèle 2076NPU



modèle 2075NPPPT



modèle 2075CSAPP

	Capacité d'empilage des sièges Stream		Capacité d'empilage des tabourets Stream
	Au sol	Sur le chariot (2085)	Au sol uniquement
<b>Modèles à quatre pieds (patins ou roulettes) + modèles à piétement monobloc</b>			
Assise et dossier en polypropylène	jusqu'à 5	jusqu'à 15	jusqu'à 5
Assise rembourrée, dossier en polypropylène	jusqu'à 5	jusqu'à 10	jusqu'à 5
Assise et dossier rembourrés	jusqu'à 5	jusqu'à 10	jusqu'à 5

**Sièges fonctionnels et des tabourets Stream**



Se reporter à la page 79 pour les sièges fonctionnels et des tabourets Stream.

**EXEMPLE D'UN CODE POUR LA COMMANDE D'UN SIÈGE STREAM :**

2075NPP	-	-	-IVC	-FG	-CHM	-RG	-	-	-
Modèle	Textile (Dossier)	Textile (Assise)	Fini (assise et dossier)	Bâti sur patins ou roulettes	Fini (Bâti)	Type de patins ou de roulettes	Couleur des patins en forme d'ogive	Type de tablette	Fini Tablette

**CARACTÉRISTIQUES DE SÉRIE**







- La gamme de sièges polyvalents Stream propose des modèles à quatre pieds, à piétement monobloc et dotés de tablettes ou de rangements ainsi que des tabourets de deux hauteurs différentes.
- Les sièges sont offerts sans accoudoirs, ou avec des accoudoirs d'une teinte assortie à celle de l'assise et du dossier.
- Les piétements sont offerts dans un fini peint ou plaqué. Se reporter à la colonne des options.
- Les modèles à quatre pieds sont offerts de série dotés d'un bâti noir et de patins en forme d'ogive (FG) en nylon noir ne marquant pas. Ces patins peuvent être précisés dans toute couleur de plastique (y compris une couleur naturelle). Ils ne sont pas recommandés pour les carreaux de vinyle de luxe. Des roulettes sont offertes moyennant un supplément.
- Les modèles à piétement monobloc sont dotés de patins noirs ou opaques ne marquant pas.
- On peut empiler les modèles à quatre pieds et à piétement monobloc sur le chariot 2085. Se reporter au tableau des capacités d'empilage ci-dessous pour plus de détails.
- La face inférieure de l'assise des sièges rembourrés est munie d'une coquille protectrice, d'une teinte agencée, qui prévient les empreintes dans la mousse du siège inférieur lorsque ces sièges sont empilés.
- Les modèles à quatre pieds et à piétement monobloc peuvent être dotés d'une tablette-écrivain. Les modèles dotés d'une tablette-écrivain ou d'un rangement pour sac à dos ne s'empilent pas.
- La tablette-écrivain est robuste et répond aux exigences des essais ANSI/BIFMA. Elle se rabat vers le haut pour permettre à l'utilisateur de s'asseoir et de se lever aisément et coulisse vers l'avant ou l'arrière pour s'adapter à la plupart des utilisateurs.
- Les dimensions hors tout de la tablette de série (DB), fabriquée en polymère noir, sont de 18 po P sur 14,5 po L. Elle est installée à gauche ou à droite (déterminé alors que l'utilisateur est assis).
- Choix de rembourrage : tissus, vinyles ou cuirs. Les modèles garnis d'un vinyle ou cuir peuvent présenter des piqûres sur les coussins d'assise ou de dossier, s'il y a lieu.







**CARACTÉRISTIQUES EN OPTION**







- Les assises et dossiers en polypropylène sont offerts dans un choix de 14 teintes, soit récif (BZB), cactus (CCT), carotte (CRO), stratus (IVC), dijon (DJN), aubergine (EGP), brume (FOG), giro (FRO), encre (INK), café au lait (LAB), nocturne (BLK), sable (SND), écarlate (SAR) et ombre (SHW). À préciser.
- Plusieurs choix de patins sont proposés. Les patins doivent être choisis en fonction du type de revêtement de sol et des conditions du site. Pour plus de détails, se reporter à la rubrique des patins (page 357).
- Des roulettes sont offertes en option pour les sièges à quatre pieds. Préciser (FC). Ajouter 108 \$.
- Pour des roulettes pour planchers à moquette, préciser (DC). Sans supplément.
- Pour des roulettes pour planchers à revêtement dur, préciser (RC). Ajouter 18 \$.
- Des patins opaques (blanc cassé) qui ne marquent pas pour planchers à revêtement dur sont offerts en option pour les sièges à piétement monobloc. Préciser (NM). Sans supplément.
- Une tablette de 18,5 po P sur 18 po L est offerte en option. La tablette-écrivain est fabriquée en stratifié haute pression sur âme de contreplaqué de feuillus. Les chants sont arrondis et finies avec une laque incolore. Cette tablette est offerte dans les finis suivants, soit noir (BLK), érable clair (CMB), blanc de blancs (DWT) et noce grigio (NGL), à préciser. Ajouter 68 \$.





Ajouter les codes d'options dans l'ordre suivant :





- Numéro de modèle**  
**2075** Siège à quatre pieds  
**2075BR** Siège à quatre pieds avec rangement pour sac à dos  
**2075BS** Tabouret de bar  
**2075CS** Tabouret de comptoir  
**2076** Siège à piétement monobloc  
**- Suffixe accoudoirs (ajouter à la fin du # de modèle)**  
**(A)** Siège avec accoudoirs  
**(N)** Siège sans accoudoirs  
**- Suffixe rembourrage (ajouter à la fin du # de modèle)**  
**(PP)** Dossier en plastique, assise en plastique  
**(PU)** Dossier en plastique, assise rembourrée  
**(UU)** Dossier rembourré, assise rembourrée  
**- Suffixe tablette (ajouter à la fin du # de modèle)**  
**(T)** Si une tablette-écrivain est commandée (modèles hauteur siège uniquement)
- Textile**  
 Préciser le code pour le dossier (modèles UU)  
 Préciser le code pour l'assise (modèles PU et UU)
- Fini de l'assise et du dossier** (sans supplément)  
**(BZB)** Récif  
**(CCT)** Cactus  
**(CRO)** Carotte  
**(IVC)** Stratus  
**(DJN)** Dijon  
**(EGP)** Aubergine  
**(FOG)** Brume  
**(FRO)** Giro  
**(INK)** Encre  
**(LAB)** Café au lait  
**(BLK)** Nocturne  
**(SND)** Sable  
**(SAR)** Écarlate  
**(SHW)** Ombre
- Patins en forme d'ogive ou roulettes** (modèles à quatre pieds uniquement)  
**(FG)** Patins  
**(FC)** Roulettes. Ajouter 108 \$.
- Types de roulettes (s'il y a lieu)**  
**(DC)** C107 pour planchers à moquette.  
**(RC)** C107R pour planchers à revêtement dur. Ajouter 18 \$.
- Fini du bâti**  
 Pour le choix de finis du bâti, se reporter à la page 378. Un supplément s'applique sur les finis plaquées :  
**(CHM)** Chromé. Ajouter 25 \$ pour les fauteuils. Ajouter 49 \$ pour les tabourets.  
**(BCH)** Chrome brossé. Ajouter 138 \$ pour les fauteuils. Ajouter 212 \$ pour les tabourets.  
**(SBR)** Laiton satiné. Ajouter 217 \$ pour les fauteuils. Ajouter 341 \$ pour les tabourets.  
**(ACO)** Cuivre ancien. Ajouter 217 \$ pour les fauteuils. Ajouter 341 \$ pour les tabourets.
- Type de patins** (modèles à quatre pieds uniquement)  
**(BG)** Patins en forme d'ogive pour certains revêtements durs ou surfaces à moquette. La couleur du patin doit être précisée (de série).  
**(RG)** Patins à coussinet en caoutchouc sont offerts pour les planchers de bois, de pierre, de céramique ou à revêtement en vinyle ou stratifié. À préciser. Ajouter 19 \$.  
**(FG)** Patins à coussinet en feutre sont offerts pour les planchers à revêtement en vinyle, en liège ou stratifiés. À préciser. Ajouter 19 \$.  
**(SG)** Patins à coussinet en acier inoxydable sont offerts pour les planchers à moquette ou à revêtement caoutchouté. À préciser. Ajouter 19 \$.
- Fini des patins en forme d'ogive** (modèles à quatre pieds uniquement)  
**(BZB)** Récif  
**(CCT)** Cactus  
**(CRO)** Carotte  
**(IVC)** Stratus  
**(DJN)** Dijon  
**(EGP)** Aubergine  
**(FOG)** Brume  
**(FRO)** Giro  
**(INK)** Encre  
**(LAB)** Café au lait  
**(NAT)** Naturel  
**(BLK)** Nocturne  
**(SND)** Sable  
**(SAR)** Écarlate  
**(SHW)** Ombre
- Patins pour modèle à piétement monobloc** (uniquement)  
**(GL)** Patins noirs  
**(NM)** Patins opaques qui ne marquent pas
- Tablette-écrivain**  
**(LT)** Gauche  
**(RT)** Droite
- Fini de la tablette-écrivain**  
**(DB)** Polymère noir. Sans supplément.  
**(BLK)** Stratifié noir. Ajouter 68 \$.  
**(CMB)** Stratifié érable clair. Ajouter 68 \$.  
**(DWT)** Stratifié blanc de blancs. Ajouter 68 \$.  
**(NGL)** Stratifié noce grigio. Ajouter 68 \$.

DESCRIPTION	CARACTÉRISTIQUES	MODÈLE	GRADES DE TEXTILE DE SÉRIE																				
 <p><b>Fauteuil</b> TFC : s.o. Poids unitaire : 13 LB   5.9 KG Poids - boîte : 16.25 LB   7.37 KG Volume - boîte : 26.75 P<sup>3</sup>   0.75 M<sup>3</sup></p>	<p>Assise et dossier en polypropylène. Patins en forme d'ogive ou roulettes. On peut empiler jusqu'à 5 sièges au sol. On peut empiler jusqu'à 15 sièges sur le chariot.</p>	Prix courant																					
		<b>2075APP</b>	415																				
		<b>DIMENSIONS HORS TOUT</b>			<b>DIMENSIONS DE L'ASSISE</b>			<b>DIMENSIONS DU DOSSIER</b>															
		PO	24	25	33.25	18	18	17	16	16.5													
MM	610	635	845	457	457	432	406	419															
 <p><b>2075APU</b></p>	<p>Patins en forme d'ogive ou roulettes. On peut empiler jusqu'à 5 sièges au sol. On peut empiler jusqu'à 10 sièges sur le chariot.</p>	Prix courant																					
		<b>2075APU</b>	Assise rembourrée																				
		<b>DIMENSIONS HORS TOUT</b>			<b>DIMENSIONS DE L'ASSISE</b>			<b>DIMENSIONS DU DOSSIER</b>															
		PO	24	25	33.25	18	18	17.5	16	16													
MM	610	635	845	457	457	445	406	406															
 <p><b>2075AUU</b></p>	<p>Patins en forme d'ogive ou roulettes. On peut empiler jusqu'à 5 sièges au sol. On peut empiler jusqu'à 10 sièges sur le chariot.</p>	Prix courant																					
		<b>2075AUU</b>	Assise et dossier rembourrés																				
		<b>DIMENSIONS HORS TOUT</b>			<b>DIMENSIONS DE L'ASSISE</b>			<b>DIMENSIONS DU DOSSIER</b>															
		PO	24	25	33.25	18	18	17.5	16	16													
MM	610	635	845	457	457	445	406	406															
 <p><b>Chaise</b> TFC : s.o. Poids unitaire : 9 LB   4.1 KG Poids - boîte : 12.25 LB   5.56 KG Volume - boîte : 19.25 P<sup>3</sup>   0.54 M<sup>3</sup></p>	<p>Assise et dossier en polypropylène. Patins en forme d'ogive ou roulettes. On peut empiler jusqu'à 5 sièges au sol. On peut empiler jusqu'à 15 sièges sur le chariot.</p>	Prix courant																					
		<b>2075NPP</b>	355																				
		<b>DIMENSIONS HORS TOUT</b>			<b>DIMENSIONS DE L'ASSISE</b>			<b>DIMENSIONS DU DOSSIER</b>															
		PO	20.5	25	33.25	18	18	18	16	16.5													
MM	521	635	845	457	457	457	406	419															
 <p><b>2075NPU</b></p>	<p>Patins en forme d'ogive ou roulettes. On peut empiler jusqu'à 5 sièges au sol. On peut empiler jusqu'à 10 sièges sur le chariot.</p>	Prix courant																					
		<b>2075NPU</b>	Assise rembourrée																				
		<b>DIMENSIONS HORS TOUT</b>			<b>DIMENSIONS DE L'ASSISE</b>			<b>DIMENSIONS DU DOSSIER</b>															
		PO	20.5	25	33.25	18	18	17.5	16	16													
MM	521	635	845	457	457	445	406	406															
 <p><b>2075NUU</b></p>	<p>Patins en forme d'ogive ou roulettes. On peut empiler jusqu'à 5 sièges au sol. On peut empiler jusqu'à 10 sièges sur le chariot.</p>	Prix courant																					
		<b>2075NUU</b>	Assise et dossier rembourrés																				
		<b>DIMENSIONS HORS TOUT</b>			<b>DIMENSIONS DE L'ASSISE</b>			<b>DIMENSIONS DU DOSSIER</b>															
		PO	20.5	25	33.25	18	18	17.5	16	16													
MM	521	635	845	457	457	445	406	406															
 <p><b>Fauteuil avec tablette-écrivain</b> TFC : s.o. Poids unitaire : 19 LB   8.6 KG Poids - boîte : 28 LB   12.7 KG Volume - boîte : 17.5 P<sup>3</sup>   0.49 M<sup>3</sup></p>	<p>Assise et dossier en polypropylène. Patins en forme d'ogive ou roulettes. Ne s'empile pas.</p>	Prix courant																					
		<b>2075APPT</b>	677																				
		<b>DIMENSIONS HORS TOUT</b>			<b>DIMENSIONS DE L'ASSISE</b>			<b>DIMENSIONS DU DOSSIER</b>															
		PO	26.5	27.25	33.25	18	18	17	16	16.5													
MM	673	692	845	457	457	432	406	419															

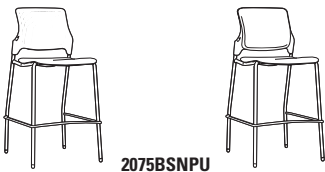





DESCRIPTION	CARACTÉRISTIQUES	MODÈLE	GRADES DE TEXTILE DE SÉRIE																																															
			1	2	3	4	5	6	7	8	9	10	11	12																																				
 <b>2075APUT</b>	<b>Fauteuil avec tablette-écritoire</b> TFC : 0.75 V   0.69 M Poids unitaire : 24 LB   10.9 KG Poids - boîte : 33 LB   14.97 KG Volume - boîte : 17.5 P³   0.49 M³	Patins en forme d'ogive ou roulettes. Ne s'empile pas.	<table border="1"> <tr> <th colspan="3">DIMENSIONS HORS TOUT</th> <th colspan="3">DIMENSIONS DE L'ASSISE</th> <th colspan="3">DIMENSIONS DU DOSSIER</th> </tr> <tr> <th>L</th><th>P</th><th>H</th> <th>L</th><th>P</th><th>H</th> <th>L</th><th>L</th><th>H</th> </tr> <tr> <td>PO 26.5</td><td>27.25</td><td>33.25</td> <td>18</td><td>18</td><td>17.5</td> <td>16</td><td></td><td>16</td> </tr> <tr> <td>MM 673</td><td>692</td><td>845</td> <td>457</td><td>457</td><td>445</td> <td>406</td><td></td><td>406</td> </tr> </table>												DIMENSIONS HORS TOUT			DIMENSIONS DE L'ASSISE			DIMENSIONS DU DOSSIER			L	P	H	L	P	H	L	L	H	PO 26.5	27.25	33.25	18	18	17.5	16		16	MM 673	692	845	457	457	445	406		406
			DIMENSIONS HORS TOUT			DIMENSIONS DE L'ASSISE			DIMENSIONS DU DOSSIER																																									
L	P	H	L	P	H	L	L	H																																										
PO 26.5	27.25	33.25	18	18	17.5	16		16																																										
MM 673	692	845	457	457	445	406		406																																										
			<table border="1"> <tr> <th colspan="12">Prix courant</th> </tr> <tr> <td><b>2075APUT</b></td> <td colspan="11">617</td> </tr> </table>												Prix courant												<b>2075APUT</b>	617																						
Prix courant																																																		
<b>2075APUT</b>	617																																																	
 <b>2075AUUT</b>	<b>Fauteuil avec tablette-écritoire</b> TFC : 0.75 V   0.69 M Poids unitaire : 24 LB   10.9 KG Poids - boîte : 33 LB   14.97 KG Volume - boîte : 17.5 P³   0.49 M³	Patins en forme d'ogive ou roulettes. Ne s'empile pas.	<table border="1"> <tr> <th colspan="3">DIMENSIONS HORS TOUT</th> <th colspan="3">DIMENSIONS DE L'ASSISE</th> <th colspan="3">DIMENSIONS DU DOSSIER</th> </tr> <tr> <th>L</th><th>P</th><th>H</th> <th>L</th><th>P</th><th>H</th> <th>L</th><th>L</th><th>H</th> </tr> <tr> <td>PO 25</td><td>27.25</td><td>33.25</td> <td>18</td><td>18</td><td>17</td> <td>16</td><td></td><td>16.5</td> </tr> <tr> <td>MM 635</td><td>692</td><td>845</td> <td>457</td><td>457</td><td>432</td> <td>406</td><td></td><td>419</td> </tr> </table>												DIMENSIONS HORS TOUT			DIMENSIONS DE L'ASSISE			DIMENSIONS DU DOSSIER			L	P	H	L	P	H	L	L	H	PO 25	27.25	33.25	18	18	17	16		16.5	MM 635	692	845	457	457	432	406		419
			DIMENSIONS HORS TOUT			DIMENSIONS DE L'ASSISE			DIMENSIONS DU DOSSIER																																									
L	P	H	L	P	H	L	L	H																																										
PO 25	27.25	33.25	18	18	17	16		16.5																																										
MM 635	692	845	457	457	432	406		419																																										
			<table border="1"> <tr> <th colspan="12">Prix courant</th> </tr> <tr> <td><b>2075NPPT</b></td> <td colspan="11">617</td> </tr> </table>												Prix courant												<b>2075NPPT</b>	617																						
Prix courant																																																		
<b>2075NPPT</b>	617																																																	
 <b>2075NPPT</b>	<b>Chaise avec tablette-écritoire</b> TFC : s.o. Poids unitaire : 19 LB   8.6 KG Poids - boîte : 28 LB   12.7 KG Volume - boîte : 17.5 P³   0.49 M³	Assise et dossier en polypropylène. Patins en forme d'ogive ou roulettes. Ne s'empile pas.	<table border="1"> <tr> <th colspan="3">DIMENSIONS HORS TOUT</th> <th colspan="3">DIMENSIONS DE L'ASSISE</th> <th colspan="3">DIMENSIONS DU DOSSIER</th> </tr> <tr> <th>L</th><th>P</th><th>H</th> <th>L</th><th>P</th><th>H</th> <th>L</th><th>L</th><th>H</th> </tr> <tr> <td>PO 25</td><td>27.25</td><td>33.25</td> <td>18</td><td>18</td><td>17</td> <td>16</td><td></td><td>16.5</td> </tr> <tr> <td>MM 635</td><td>692</td><td>845</td> <td>457</td><td>457</td><td>432</td> <td>406</td><td></td><td>419</td> </tr> </table>												DIMENSIONS HORS TOUT			DIMENSIONS DE L'ASSISE			DIMENSIONS DU DOSSIER			L	P	H	L	P	H	L	L	H	PO 25	27.25	33.25	18	18	17	16		16.5	MM 635	692	845	457	457	432	406		419
			DIMENSIONS HORS TOUT			DIMENSIONS DE L'ASSISE			DIMENSIONS DU DOSSIER																																									
L	P	H	L	P	H	L	L	H																																										
PO 25	27.25	33.25	18	18	17	16		16.5																																										
MM 635	692	845	457	457	432	406		419																																										
			<table border="1"> <tr> <th colspan="12">Prix courant</th> </tr> <tr> <td><b>2075NPPT</b></td> <td colspan="11">617</td> </tr> </table>												Prix courant												<b>2075NPPT</b>	617																						
Prix courant																																																		
<b>2075NPPT</b>	617																																																	
 <b>2075NPPT</b>	<b>Chaise avec tablette-écritoire</b> TFC : 0.75 V   0.69 M Poids unitaire : 22 LB   10 KG Poids - boîte : 29 LB   13.15 KG Volume - boîte : 14.75 P³   0.41 M³	Patins en forme d'ogive ou roulettes. Ne s'empile pas.	<table border="1"> <tr> <th colspan="3">DIMENSIONS HORS TOUT</th> <th colspan="3">DIMENSIONS DE L'ASSISE</th> <th colspan="3">DIMENSIONS DU DOSSIER</th> </tr> <tr> <th>L</th><th>P</th><th>H</th> <th>L</th><th>P</th><th>H</th> <th>L</th><th>L</th><th>H</th> </tr> <tr> <td>PO 24</td><td>25</td><td>33.25</td> <td>18</td><td>18</td><td>17.5</td> <td>16</td><td></td><td>16</td> </tr> <tr> <td>MM 610</td><td>635</td><td>845</td> <td>457</td><td>457</td><td>445</td> <td>406</td><td></td><td>406</td> </tr> </table>												DIMENSIONS HORS TOUT			DIMENSIONS DE L'ASSISE			DIMENSIONS DU DOSSIER			L	P	H	L	P	H	L	L	H	PO 24	25	33.25	18	18	17.5	16		16	MM 610	635	845	457	457	445	406		406
			DIMENSIONS HORS TOUT			DIMENSIONS DE L'ASSISE			DIMENSIONS DU DOSSIER																																									
L	P	H	L	P	H	L	L	H																																										
PO 24	25	33.25	18	18	17.5	16		16																																										
MM 610	635	845	457	457	445	406		406																																										
			<table border="1"> <tr> <th colspan="12">Prix courant</th> </tr> <tr> <td><b>2075NPPT</b></td> <td colspan="11">551</td> </tr> </table>												Prix courant												<b>2075NPPT</b>	551																						
Prix courant																																																		
<b>2075NPPT</b>	551																																																	
 <b>2075NPPT</b>	<b>Fauteuil avec rangement pour sac à dos</b> TFC : s.o. Poids unitaire : 17 LB   7.7 KG Poids - boîte : 25.5 LB   11.57 KG Volume - boîte : 15.5 P³   0.43 M³	Assise et dossier en polypropylène. Patins en forme d'ogive ou roulettes. Ne s'empile pas.	<table border="1"> <tr> <th colspan="3">DIMENSIONS HORS TOUT</th> <th colspan="3">DIMENSIONS DE L'ASSISE</th> <th colspan="3">DIMENSIONS DU DOSSIER</th> </tr> <tr> <th>L</th><th>P</th><th>H</th> <th>L</th><th>P</th><th>H</th> <th>L</th><th>L</th><th>H</th> </tr> <tr> <td>PO 24</td><td>25</td><td>33.25</td> <td>18</td><td>18</td><td>17</td> <td>16</td><td></td><td>16.5</td> </tr> <tr> <td>MM 610</td><td>635</td><td>845</td> <td>457</td><td>457</td><td>432</td> <td>406</td><td></td><td>419</td> </tr> </table>												DIMENSIONS HORS TOUT			DIMENSIONS DE L'ASSISE			DIMENSIONS DU DOSSIER			L	P	H	L	P	H	L	L	H	PO 24	25	33.25	18	18	17	16		16.5	MM 610	635	845	457	457	432	406		419
			DIMENSIONS HORS TOUT			DIMENSIONS DE L'ASSISE			DIMENSIONS DU DOSSIER																																									
L	P	H	L	P	H	L	L	H																																										
PO 24	25	33.25	18	18	17	16		16.5																																										
MM 610	635	845	457	457	432	406		419																																										
			<table border="1"> <tr> <th colspan="12">Prix courant</th> </tr> <tr> <td><b>2075BRAPP</b></td> <td colspan="11">551</td> </tr> </table>												Prix courant												<b>2075BRAPP</b>	551																						
Prix courant																																																		
<b>2075BRAPP</b>	551																																																	
 <b>2075BRAPP</b>	<b>Fauteuil avec rangement pour sac à dos</b> TFC : 0.75 V   0.69 M Poids unitaire : 20 LB   9.1 KG Poids - boîte : 27 LB   12.25 KG Volume - boîte : 14 P³   0.39 M³	Patins en forme d'ogive ou roulettes. Ne s'empile pas.	<table border="1"> <tr> <th colspan="3">DIMENSIONS HORS TOUT</th> <th colspan="3">DIMENSIONS DE L'ASSISE</th> <th colspan="3">DIMENSIONS DU DOSSIER</th> </tr> <tr> <th>L</th><th>P</th><th>H</th> <th>L</th><th>P</th><th>H</th> <th>L</th><th>L</th><th>H</th> </tr> <tr> <td>PO 24</td><td>25</td><td>33.25</td> <td>18</td><td>18</td><td>17.5</td> <td>16</td><td></td><td>16</td> </tr> <tr> <td>MM 610</td><td>635</td><td>845</td> <td>457</td><td>457</td><td>445</td> <td>406</td><td></td><td>406</td> </tr> </table>												DIMENSIONS HORS TOUT			DIMENSIONS DE L'ASSISE			DIMENSIONS DU DOSSIER			L	P	H	L	P	H	L	L	H	PO 24	25	33.25	18	18	17.5	16		16	MM 610	635	845	457	457	445	406		406
			DIMENSIONS HORS TOUT			DIMENSIONS DE L'ASSISE			DIMENSIONS DU DOSSIER																																									
L	P	H	L	P	H	L	L	H																																										
PO 24	25	33.25	18	18	17.5	16		16																																										
MM 610	635	845	457	457	445	406		406																																										
			<table border="1"> <tr> <th colspan="12">Prix courant</th> </tr> <tr> <td><b>2075BRAU</b></td> <td colspan="11">617</td> </tr> </table>												Prix courant												<b>2075BRAU</b>	617																						
Prix courant																																																		
<b>2075BRAU</b>	617																																																	
 <b>2075BRAU</b>	<b>Fauteuil avec rangement pour sac à dos</b> TFC : 0.75 V   0.69 M Poids unitaire : 20 LB   9.1 KG Poids - boîte : 27 LB   12.25 KG Volume - boîte : 14 P³   0.39 M³	Patins en forme d'ogive ou roulettes. Ne s'empile pas.	<table border="1"> <tr> <th colspan="3">DIMENSIONS HORS TOUT</th> <th colspan="3">DIMENSIONS DE L'ASSISE</th> <th colspan="3">DIMENSIONS DU DOSSIER</th> </tr> <tr> <th>L</th><th>P</th><th>H</th> <th>L</th><th>P</th><th>H</th> <th>L</th><th>L</th><th>H</th> </tr> <tr> <td>PO 24</td><td>25</td><td>33.25</td> <td>18</td><td>18</td><td>17.5</td> <td>16</td><td></td><td>16</td> </tr> <tr> <td>MM 610</td><td>635</td><td>845</td> <td>457</td><td>457</td><td>445</td> <td>406</td><td></td><td>406</td> </tr> </table>												DIMENSIONS HORS TOUT			DIMENSIONS DE L'ASSISE			DIMENSIONS DU DOSSIER			L	P	H	L	P	H	L	L	H	PO 24	25	33.25	18	18	17.5	16		16	MM 610	635	845	457	457	445	406		406
			DIMENSIONS HORS TOUT			DIMENSIONS DE L'ASSISE			DIMENSIONS DU DOSSIER																																									
L	P	H	L	P	H	L	L	H																																										
PO 24	25	33.25	18	18	17.5	16		16																																										
MM 610	635	845	457	457	445	406		406																																										
			<table border="1"> <tr> <th colspan="12">Prix courant</th> </tr> <tr> <td><b>2075BRAU</b></td> <td colspan="11">617</td> </tr> </table>												Prix courant												<b>2075BRAU</b>	617																						
Prix courant																																																		
<b>2075BRAU</b>	617																																																	

DESCRIPTION	CARACTÉRISTIQUES	MODÈLE	GRADES DE TEXTILE DE SÉRIE													
 <p><b>Chaise avec rangement pour sac à dos</b> TFC : s.o. Poids unitaire : 13 LB   5.9 KG Poids - boîte : 21 LB   9.53 KG Volume - boîte : 14.25 P<sup>3</sup>   0.4 M<sup>3</sup></p>	<p>Assise et dossier en polypropylène. Patins en forme d'ogive ou roulettes. Ne s'empile pas.</p>	Prix courant														
		<b>2075BRNPP</b>	492													
		<b>DIMENSIONS HORS TOUT</b>			<b>DIMENSIONS DE L'ASSISE</b>			<b>DIMENSIONS DU DOSSIER</b>								
		PO	20.5	25	33.25	18	18	18	16	16.5						
MM	521	635	845	457	457	457	406	419								
				<b>RTA 00</b>	1 par boîte											
 <p><b>2075BRNPU</b></p>	 <p><b>2075BRNUU</b></p>	Prix courant														
		<b>2075BRNPU</b>	617													
		<b>DIMENSIONS HORS TOUT</b>			<b>DIMENSIONS DE L'ASSISE</b>			<b>DIMENSIONS DU DOSSIER</b>								
		PO	20.5	25	33.25	18	18	17.5	16	16						
MM	521	635	845	457	457	445	406	406								
				<b>RTA 00</b>	1 par boîte											
 <p><b>Fauteuil avec rangement pour sac à dos et tablette-écrivain</b> TFC : s.o. Poids unitaire : 23 LB   10.5 KG Poids - boîte : 32 LB   14.51 KG Volume - boîte : 17.5 P<sup>3</sup>   0.49 M<sup>3</sup></p>	<p>Assise et dossier en polypropylène. Patins en forme d'ogive ou roulettes. Ne s'empile pas.</p>	Prix courant														
		<b>2075BRAPPT</b>	813													
		<b>DIMENSIONS HORS TOUT</b>			<b>DIMENSIONS DE L'ASSISE</b>			<b>DIMENSIONS DU DOSSIER</b>								
		PO	26.5	27.25	33.25	18	18	17	16	16.5						
MM	673	692	845	457	457	432	406	419								
				<b>RTA 00</b>	1 par boîte											
 <p><b>2075BRAPUT</b></p>	 <p><b>2075BRAUUT</b></p>	Prix courant														
		<b>2075BRAPUT</b>	937													
		<b>DIMENSIONS HORS TOUT</b>			<b>DIMENSIONS DE L'ASSISE</b>			<b>DIMENSIONS DU DOSSIER</b>								
		PO	26.5	27.25	33.25	18	18	17.5	16	16						
MM	673	692	845	457	457	445	406	406								
				<b>RTA 00</b>	1 par boîte											
 <p><b>Chaise avec rangement pour sac à dos et tablette-écrivain</b> TFC : s.o. Poids unitaire : 23 LB   10.5 KG Poids - boîte : 32 LB   14.51 KG Volume - boîte : 17.5 P<sup>3</sup>   0.49 M<sup>3</sup></p>	<p>Assise et dossier en polypropylène. Patins en forme d'ogive ou roulettes. Ne s'empile pas.</p>	Prix courant														
		<b>2075BRNPPT</b>	754													
		<b>DIMENSIONS HORS TOUT</b>			<b>DIMENSIONS DE L'ASSISE</b>			<b>DIMENSIONS DU DOSSIER</b>								
		PO	25	27.25	33.25	18	18	17	16	16.5						
MM	635	692	845	457	457	432	406	419								
				<b>RTA 00</b>	1 par boîte											

DESCRIPTION	CARACTÉRISTIQUES	MODÈLE	GRADES DE TEXTILE DE SÉRIE											
			1	2	3	4	5	6	7	8	9	10	11	12
 <p><b>2075BRNPUT</b>      <b>2075BRNUUT</b></p> <p><b>Chaise avec rangement pour sac à dos et tablette-écrivain</b>                      TFC : 0.75 V   0.69 M                      Poids unitaire : 26 LB   11.8 KG                      Poids - boîte : 35 LB   15.88 KG                      Volume - boîte : 17.5 P<sup>3</sup>   0.49 M<sup>3</sup></p> <p>Patins en forme d'ogive ou roulettes. Ne s'empile pas.</p>		<b>2075BRNPUT</b>	878	902	922	946	984	1019	1054	1085	1123	1159	1208	1277
			<b>2075BRNUUT</b>	997	1021	1042	1065	1102	1138	1174	1204	1242	1279	1327
			<b>DIMENSIONS HORS TOUT</b>			<b>DIMENSIONS DE L'ASSISE</b>			<b>DIMENSIONS DU DOSSIER</b>					
			L	P	H	L	P	H	L	H				
			PO 25	27.25	33.25	18	18	17.5	16	16				
			MM 635	692	845	457	457	445	406	406				
			<b>RTA 00</b>	1 par boîte										
 <p><b>2075BSAPP</b></p> <p><b>Tabouret de bar avec accoudoirs</b>                      TFC : s.o.                      Poids unitaire : 21 LB   9.5 KG                      Poids - boîte : 25 LB   11.34 KG                      Volume - boîte : 21.5 P<sup>3</sup>   0.6 M<sup>3</sup></p> <p>Assise et dossier en polypropylène. On peut empiler jusqu'à 5 sièges au sol.</p>			<b>Prix courant</b>											
			<b>2075BSAPP</b>	605										
			<b>DIMENSIONS HORS TOUT</b>			<b>DIMENSIONS DE L'ASSISE</b>			<b>DIMENSIONS DU DOSSIER</b>					
			L	P	H	L	P	H	L	H				
			PO 24	24.75	45	18	18	29	16	16.5				
			MM 610	629	1143	457	457	737	406	419				
			<b>RTA 00</b>	2 par boîte (prix et caractéristiques pour un siège uniquement)										
 <p><b>2075BSAPU</b>      <b>2075BSAAU</b></p> <p><b>Tabouret de bar avec accoudoirs</b>                      TFC : s.o.                      Poids unitaire : 24 LB   10.9 KG                      Poids - boîte : 28 LB   12.7 KG                      Volume - boîte : 21.5 P<sup>3</sup>   0.6 M<sup>3</sup></p> <p>On peut empiler jusqu'à 5 sièges au sol.</p>		<b>2075BSAPU</b>	777	801	821	845	883	918	953	984	1022	1058	1107	1176
			<b>2075BSAAU</b>	895	919	939	963	1001	1036	1071	1102	1140	1176	1225
			<b>DIMENSIONS HORS TOUT</b>			<b>DIMENSIONS DE L'ASSISE</b>			<b>DIMENSIONS DU DOSSIER</b>					
			L	P	H	L	P	H	L	H				
			PO 24	24.75	45	18	18	29.5	16	16				
			MM 610	629	1143	457	457	749	406	406				
			<b>RTA 00</b>	2 par boîte (prix et caractéristiques pour un siège uniquement)										
 <p><b>2075BSNPP</b></p> <p><b>Tabouret de bar sans accoudoirs</b>                      TFC : s.o.                      Poids unitaire : 17 LB   7.7 KG                      Poids - boîte : 21 LB   9.53 KG                      Volume - boîte : 17.75 P<sup>3</sup>   0.5 M<sup>3</sup></p> <p>Assise et dossier en polypropylène. On peut empiler jusqu'à 5 sièges au sol.</p>			<b>Prix courant</b>											
			<b>2075BSNPP</b>	546										
			<b>DIMENSIONS HORS TOUT</b>			<b>DIMENSIONS DE L'ASSISE</b>			<b>DIMENSIONS DU DOSSIER</b>					
			L	P	H	L	P	H	L	H				
			PO 22	24.75	45	18	18	29	16	16.5				
			MM 559	629	1143	457	457	737	406	419				
			<b>RTA 00</b>	2 par boîte (prix et caractéristiques pour un siège uniquement)										
 <p><b>2075BSNPU</b>      <b>2075BSNUU</b></p> <p><b>Tabouret de bar sans accoudoirs</b>                      TFC : 0.75 V   0.69 M                      Poids unitaire : 20 LB   9.1 KG                      Poids - boîte : 24 LB   10.89 KG                      Volume - boîte : 17.75 P<sup>3</sup>   0.5 M<sup>3</sup></p> <p>On peut empiler jusqu'à 5 sièges au sol.</p>		<b>2075BSNPU</b>	717	741	761	785	823	858	893	924	962	998	1047	1116
			<b>2075BSNUU</b>	836	860	880	904	942	977	1012	1043	1081	1117	1166
			<b>DIMENSIONS HORS TOUT</b>			<b>DIMENSIONS DE L'ASSISE</b>			<b>DIMENSIONS DU DOSSIER</b>					
			L	P	H	L	P	H	L	H				
			PO 22	24.75	45	18	18	29.5	16	16				
			MM 559	629	1143	457	457	749	406	406				
			<b>RTA 00</b>	2 par boîte (prix et caractéristiques pour un siège uniquement)										

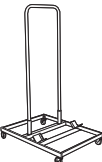
DESCRIPTION	CARACTÉRISTIQUES	MODÈLE	GRADES DE TEXTILE DE SÉRIE																																																																									
 <p><b>Tabouret de comptoir avec accoudoirs</b> TFC : s.o. Poids unitaire : 20 LB   9.1 KG Poids - boîte : 24 LB   10.89 KG Volume - boîte : 21.5 P<sup>3</sup>   0.6 M<sup>3</sup></p>	<p>Assise et dossier en polypropylène. On peut empiler jusqu'à 5 sièges au sol.</p>	Prix courant																																																																										
		<b>2075CSAPP</b> 546																																																																										
		DIMENSIONS HORS TOUT			DIMENSIONS DE L'ASSISE			DIMENSIONS DU DOSSIER																																																																				
		L	P	H	L	P	H	L	H																																																																			
PO 24 MM 610	24.75 629	40 1016	18 457	18 457	24 610	16 406	16.5 419																																																																					
<p><b>RTA 00</b> 2 par boîte (prix et caractéristiques pour un siège uniquement)</p>																																																																												
<table border="1"> <thead> <tr> <th></th> <th>1</th> <th>2</th> <th>3</th> <th>4</th> <th>5</th> <th>6</th> <th>7</th> <th>8</th> <th>9</th> <th>10</th> <th>11</th> <th>12</th> </tr> </thead> <tbody> <tr> <td><b>2075CSAPU</b></td> <td>717</td> <td>741</td> <td>761</td> <td>785</td> <td>823</td> <td>858</td> <td>893</td> <td>924</td> <td>962</td> <td>998</td> <td>1047</td> <td>1116</td> </tr> <tr> <td colspan="13">Assise rembourrée</td> </tr> <tr> <td><b>2075CSAAU</b></td> <td>836</td> <td>860</td> <td>880</td> <td>904</td> <td>942</td> <td>977</td> <td>1012</td> <td>1043</td> <td>1081</td> <td>1117</td> <td>1166</td> <td>1235</td> </tr> <tr> <td colspan="13">Assise et dossier rembourrés</td> </tr> </tbody> </table>													1	2	3	4	5	6	7	8	9	10	11	12	<b>2075CSAPU</b>	717	741	761	785	823	858	893	924	962	998	1047	1116	Assise rembourrée													<b>2075CSAAU</b>	836	860	880	904	942	977	1012	1043	1081	1117	1166	1235	Assise et dossier rembourrés												
	1	2	3	4	5	6	7	8	9	10	11	12																																																																
<b>2075CSAPU</b>	717	741	761	785	823	858	893	924	962	998	1047	1116																																																																
Assise rembourrée																																																																												
<b>2075CSAAU</b>	836	860	880	904	942	977	1012	1043	1081	1117	1166	1235																																																																
Assise et dossier rembourrés																																																																												
 <p><b>2075CSAPU</b></p>  <p><b>2075CSAAU</b></p>	<p>On peut empiler jusqu'à 5 sièges au sol.</p>	Prix courant																																																																										
		<b>2075CSNPP</b> 486																																																																										
		DIMENSIONS HORS TOUT			DIMENSIONS DE L'ASSISE			DIMENSIONS DU DOSSIER																																																																				
		L	P	H	L	P	H	L	H																																																																			
PO 22 MM 559	24.75 629	40 1016	18 457	18 457	24 610	16 406	16.5 419																																																																					
<p><b>RTA 00</b> 2 par boîte (prix et caractéristiques pour un siège uniquement)</p>																																																																												
<table border="1"> <thead> <tr> <th></th> <th>1</th> <th>2</th> <th>3</th> <th>4</th> <th>5</th> <th>6</th> <th>7</th> <th>8</th> <th>9</th> <th>10</th> <th>11</th> <th>12</th> </tr> </thead> <tbody> <tr> <td><b>2075CSNPU</b></td> <td>658</td> <td>682</td> <td>702</td> <td>726</td> <td>764</td> <td>799</td> <td>834</td> <td>865</td> <td>903</td> <td>939</td> <td>988</td> <td>1057</td> </tr> <tr> <td colspan="13">Assise rembourrée</td> </tr> <tr> <td><b>2075CSNUU</b></td> <td>777</td> <td>801</td> <td>821</td> <td>845</td> <td>883</td> <td>918</td> <td>953</td> <td>984</td> <td>1022</td> <td>1058</td> <td>1107</td> <td>1176</td> </tr> <tr> <td colspan="13">Assise et dossier rembourrés</td> </tr> </tbody> </table>													1	2	3	4	5	6	7	8	9	10	11	12	<b>2075CSNPU</b>	658	682	702	726	764	799	834	865	903	939	988	1057	Assise rembourrée													<b>2075CSNUU</b>	777	801	821	845	883	918	953	984	1022	1058	1107	1176	Assise et dossier rembourrés												
	1	2	3	4	5	6	7	8	9	10	11	12																																																																
<b>2075CSNPU</b>	658	682	702	726	764	799	834	865	903	939	988	1057																																																																
Assise rembourrée																																																																												
<b>2075CSNUU</b>	777	801	821	845	883	918	953	984	1022	1058	1107	1176																																																																
Assise et dossier rembourrés																																																																												
 <p><b>Tabouret de comptoir sans accoudoirs</b> TFC : s.o. Poids unitaire : 16 LB   7.3 KG Poids - boîte : 20 LB   9.07 KG Volume - boîte : 19 P<sup>3</sup>   0.53 M<sup>3</sup></p>	<p>Assise et dossier en polypropylène. On peut empiler jusqu'à 5 sièges au sol.</p>	Prix courant																																																																										
		<b>2076APP</b> 498																																																																										
		DIMENSIONS HORS TOUT			DIMENSIONS DE L'ASSISE			DIMENSIONS DU DOSSIER																																																																				
		L	P	H	L	P	H	L	H																																																																			
PO 24 MM 610	25 635	33.25 845	18 457	18 457	17 432	16 406	16.5 419																																																																					
<p><b>RTA 00</b> 4 par boîte (prix et caractéristiques pour un siège uniquement)</p>																																																																												

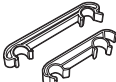
DESCRIPTION	CARACTÉRISTIQUES	MODÈLE	GRADES DE TEXTILE DE SÉRIE											
			1	2	3	4	5	6	7	8	9	10	11	12
 <p><b>2076APU</b>      <b>2076AAU</b></p> <p><b>Fauteuil avec piétement monobloc</b>                      TFC : 0.75 V   0.69 M                      Poids unitaire : 17 LB   7.7 KG                      Poids - boîte : 20.25 LB   9.19 KG                      Volume - boîte : 26.75 P<sup>3</sup>   0.75 M<sup>3</sup></p>	<p>On peut empiler jusqu'à 5 sièges au sol.                      On peut empiler jusqu'à 10 sièges sur le chariot.</p>	<p><b>2076APU</b>    670    694    714    738    776    811    846    877    915    951    1000    1069                      Assise rembourrée</p> <p><b>2076AAU</b>    789    813    833    857    895    930    965    996    1034    1070    1119    1188                      Assise et dossier rembourrés</p>	<b>DIMENSIONS HORS TOUT</b>			<b>DIMENSIONS DE L'ASSISE</b>			<b>DIMENSIONS DU DOSSIER</b>					
			L	P	H	L	P	H	L	H	L	H		
PO 24	25	33.25	18	18	17.5	16	16							
MM 610	635	845	457	457	445	406	406							
		<b>RTA 00</b>	4 par boîte (prix et caractéristiques pour un siège uniquement)											
<b>Prix courant</b>														
		<b>2076NPP</b>	439											
			<b>DIMENSIONS HORS TOUT</b>			<b>DIMENSIONS DE L'ASSISE</b>			<b>DIMENSIONS DU DOSSIER</b>					
			L	P	H	L	P	H	L	H				
PO 20.5	25	33.25	18	18	18	16	16.5							
MM 521	635	845	457	457	457	406	419							
		<b>RTA 00</b>	4 par boîte (prix et caractéristiques pour un siège uniquement)											
 <p><b>2076NPP</b></p> <p><b>Chaise avec piétement monobloc</b>                      TFC : s.o.                      Poids unitaire : 10 LB   4.5 KG                      Poids - boîte : 13.25 LB   6.01 KG                      Volume - boîte : 19.25 P<sup>3</sup>   0.54 M<sup>3</sup></p>	<p>Assise et dossier en polypropylène.                      On peut empiler jusqu'à 5 sièges au sol.                      On peut empiler jusqu'à 15 sièges sur le chariot.</p>	<p><b>2076NPP</b>    439</p>	<b>DIMENSIONS HORS TOUT</b>			<b>DIMENSIONS DE L'ASSISE</b>			<b>DIMENSIONS DU DOSSIER</b>					
			L	P	H	L	P	H	L	H				
PO 20.5	25	33.25	18	18	18	16	16.5							
MM 521	635	845	457	457	457	406	419							
		<b>RTA 00</b>	4 par boîte (prix et caractéristiques pour un siège uniquement)											
 <p><b>2076NPU</b>      <b>2076NUU</b></p> <p><b>Chaise avec piétement monobloc</b>                      TFC : 0.75 V   0.69 M                      Poids unitaire : 13 LB   5.9 KG                      Poids - boîte : 16.25 LB   7.37 KG                      Volume - boîte : 19.25 P<sup>3</sup>   0.54 M<sup>3</sup></p>	<p>On peut empiler jusqu'à 5 sièges au sol.                      On peut empiler jusqu'à 10 sièges sur le chariot.</p>	<p><b>2076NPU</b>    611    635    655    679    717    752    787    818    856    892    941    1010                      Assise rembourrée</p> <p><b>2076NUU</b>    729    753    773    797    835    870    905    936    974    1010    1059    1128                      Assise et dossier rembourrés</p>	<b>DIMENSIONS HORS TOUT</b>			<b>DIMENSIONS DE L'ASSISE</b>			<b>DIMENSIONS DU DOSSIER</b>					
			L	P	H	L	P	H	L	H				
PO 20.5	25	33.25	18	18	17.5	16	16							
MM 521	635	845	457	457	445	406	406							
		<b>RTA 00</b>	4 par boîte (prix et caractéristiques pour un siège uniquement)											
<b>Prix courant</b>														
		<b>2076APPT</b>	759											
			<b>DIMENSIONS HORS TOUT</b>			<b>DIMENSIONS DE L'ASSISE</b>			<b>DIMENSIONS DU DOSSIER</b>					
			L	P	H	L	P	H	L	H				
PO 26.5	27.25	33.25	18	18	17	16	16.5							
MM 673	692	845	457	457	432	406	419							
		<b>RTA 00</b>	1 par boîte											
 <p><b>2076APUT</b>      <b>2076AUUT</b></p> <p><b>Fauteuil avec piétement monobloc et tablette-écritoire</b>                      TFC : 0.75 V   0.69 M                      Poids unitaire : 25 LB   11.4 KG                      Poids - boîte : 32 LB   14.51 KG                      Volume - boîte : 14.75 P<sup>3</sup>   0.41 M<sup>3</sup></p>	<p>Assise et dossier en polypropylène.                      Ne s'empile pas.</p>	<p><b>2076APUT</b>    884    908    928    952    990    1025    1060    1091    1129    1165    1214    1283                      Assise rembourrée</p> <p><b>2076AUUT</b>    1003    1027    1048    1071    1108    1144    1180    1210    1248    1285    1333    1402                      Assise et dossier rembourrés</p>	<b>DIMENSIONS HORS TOUT</b>			<b>DIMENSIONS DE L'ASSISE</b>			<b>DIMENSIONS DU DOSSIER</b>					
			L	P	H	L	P	H	L	H				
PO 26.5	27.25	33.25	18	18	17.5	16	16							
MM 673	692	845	457	457	445	406	406							
		<b>RTA 00</b>	1 par boîte											

DESCRIPTION	CARACTÉRISTIQUES	MODÈLE	GRADES DE TEXTILE DE SÉRIE																																																																												
 <p><b>Chaise avec piétement monobloc et tablette-écritoire</b> TFC : s.o. Poids unitaire : 20 LB   9.1 KG Poids - boîte : 27 LB   12.25 KG Volume - boîte : 14.75 P<sup>3</sup>   0.41 M<sup>3</sup></p>	<p>Assise et dossier en polypropylène. Ne s'empile pas.</p>	Prix courant																																																																													
		<b>2076NPPT</b>	700																																																																												
		<b>DIMENSIONS HORS TOUT</b>			<b>DIMENSIONS DE L'ASSISE</b>			<b>DIMENSIONS DU DOSSIER</b>																																																																							
		PO	26.5	27.25	33.25	18	18	17	16	16.5																																																																					
MM	673	692	845	457	457	432	406	419																																																																							
				RTA 00 1 par boîte																																																																											
<table border="1"> <thead> <tr> <th></th> <th>1</th> <th>2</th> <th>3</th> <th>4</th> <th>5</th> <th>6</th> <th>7</th> <th>8</th> <th>9</th> <th>10</th> <th>11</th> <th>12</th> </tr> </thead> <tbody> <tr> <td><b>2076NPPT</b></td> <td>825</td> <td>849</td> <td>869</td> <td>893</td> <td>931</td> <td>966</td> <td>1001</td> <td>1032</td> <td>1070</td> <td>1106</td> <td>1155</td> <td>1224</td> </tr> <tr> <td colspan="13">Assise rembourrée</td> </tr> <tr> <td><b>2076NUUT</b></td> <td>944</td> <td>968</td> <td>989</td> <td>1012</td> <td>1049</td> <td>1085</td> <td>1121</td> <td>1151</td> <td>1189</td> <td>1226</td> <td>1274</td> <td>1343</td> </tr> <tr> <td colspan="13">Assise et dossier rembourrés</td> </tr> </tbody> </table>																1	2	3	4	5	6	7	8	9	10	11	12	<b>2076NPPT</b>	825	849	869	893	931	966	1001	1032	1070	1106	1155	1224	Assise rembourrée													<b>2076NUUT</b>	944	968	989	1012	1049	1085	1121	1151	1189	1226	1274	1343	Assise et dossier rembourrés												
	1	2	3	4	5	6	7	8	9	10	11	12																																																																			
<b>2076NPPT</b>	825	849	869	893	931	966	1001	1032	1070	1106	1155	1224																																																																			
Assise rembourrée																																																																															
<b>2076NUUT</b>	944	968	989	1012	1049	1085	1121	1151	1189	1226	1274	1343																																																																			
Assise et dossier rembourrés																																																																															
 <p><b>2076NPPT</b>      <b>2076NUUT</b></p> <p><b>Chaise avec piétement monobloc et tablette-écritoire</b> TFC : 0.75 V   0.69 M Poids unitaire : 23 LB   10.5 KG Poids - boîte : 30 LB   13.61 KG Volume - boîte : 14.75 P<sup>3</sup>   0.41 M<sup>3</sup></p>	<p>Ne s'empile pas.</p>	Prix courant																																																																													
		<b>2076NPPT</b>	825																																																																												
		<b>DIMENSIONS HORS TOUT</b>			<b>DIMENSIONS DE L'ASSISE</b>			<b>DIMENSIONS DU DOSSIER</b>																																																																							
		PO	25	27.25	33.25	18	18	17.5	16	16																																																																					
MM	635	692	845	457	457	445	406	406																																																																							
				RTA 00 1 par boîte																																																																											
 <p><b>Chariot</b> TFC : s.o. Poids unitaire : 32 LB   14.5 KG Poids - boîte : 41 LB   18.6 KG Volume - boîte : 6.75 P<sup>3</sup>   0.19 M<sup>3</sup></p>	<p>Peut recevoir de 10 à 15 sièges, selon le modèle.</p>	Prix courant																																																																													
		<b>2085</b>	738																																																																												
		<b>DIMENSIONS HORS TOUT</b>			<b>DIMENSIONS DE L'ASSISE</b>			<b>DIMENSIONS DU DOSSIER</b>																																																																							
		PO	24	33.5	53	-	-	-	-	-																																																																					
MM	610	851	1346	-	-	-	-	-																																																																							
				RTA 00 1 par boîte																																																																											
 <p><b>Brides de jumelage – Jeu de 2</b> TFC : s.o. Poids unitaire : 0.09 LB   0.04 KG Poids - boîte : 0.2 LB   0.09 KG Volume - boîte : 1 P<sup>3</sup>   0.02 M<sup>3</sup></p>	<p>S'utilisent avec les modèles avec accoudoirs. Dégagement entre les sièges de 0,25 po.</p>	Prix courant																																																																													
		<b>5233</b>	15																																																																												
		<b>DIMENSIONS HORS TOUT</b>			<b>DIMENSIONS DE L'ASSISE</b>			<b>DIMENSIONS DU DOSSIER</b>																																																																							
		PO	0.87	7.75	1.5	-	-	-	-	-																																																																					
MM	22	197	38	-	-	-	-	-																																																																							
				RTA 00  Prix est pour le jeu, caractéristiques pour une bride uniquement																																																																											
 <p><b>Brides de jumelage – Jeu de 2</b> TFC : s.o. Poids unitaire : 23 LB   10.5 KG Poids - boîte : 30 LB   13.61 KG Volume - boîte : 14.75 P<sup>3</sup>   0.41 M<sup>3</sup></p>	<p>S'utilisent avec les modèles sans accoudoirs. Dégagement entre les sièges de 0,25 po.</p>	Prix courant																																																																													
		<b>6522</b>	15																																																																												
		<b>DIMENSIONS HORS TOUT</b>			<b>DIMENSIONS DE L'ASSISE</b>			<b>DIMENSIONS DU DOSSIER</b>																																																																							
		PO	0.87	7.75	1.5	-	-	-	-	-																																																																					
MM	22	197	38	-	-	-	-	-																																																																							
				RTA 00  Prix est pour le jeu, caractéristiques pour une bride uniquement																																																																											



TWILIGHT



modèle 2194WS (TBL)      modèle 2198C (TTU)

**Twilight - découpes possibles.** Pour les dossiers en placage uniquement.

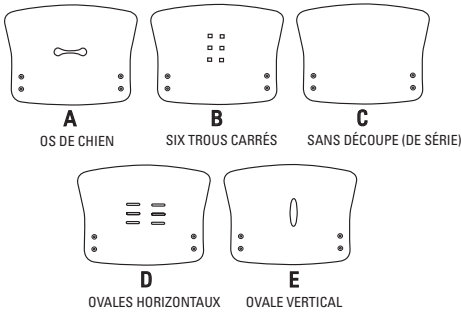



**CARACTÉRISTIQUES DE SÉRIE**





- Les sièges de la gamme Twilight se distinguent par un dossier évasé rembourré ou en placage de bois.
- On peut empiler jusqu'à cinq sièges au sol ou jusqu'à huit sièges sur le chariot 2125WS. Les tabourets ne s'empilent pas.
- Les tables, chariots et brides de jumelage de la gamme Comet peuvent être utilisés avec la gamme Twilight.
- Le bâti est fabriqué en acier tubulaire rond de 1 po, plié et soudé. Les pieds sont évasés vers l'arrière pour plus de stabilité.
- Les modèles avec et sans accoudoirs peuvent être jumelés à l'aide de la bride de jumelage 2180.
- Les sièges présentent un bâti protège-mur. Les pieds touchent au mur avant le dossier, protégeant donc le mur et le siège.
- Des roulettes (**C1**) à doubles galets pour planchers à moquette sont de série pour les modèles sur roulettes.
- Choix de rembourrage : tissus ou vinyles uniquement. Les modèles garnis d'un vinyle peuvent présenter des piqûres sur les coussins d'assise ou de dossier, s'il y a lieu.







- Un logo personnalisé peut être ajouté au dossier des modèles munis d'un dossier en placage. Communiquer avec le service à la clientèle pour plus de détails.
- Pour les commandes de 50 articles et plus, les découpes indiquées ci-contre peuvent être ajoutées au dossier de sièges Twilight à dossier en placage de bois. À préciser. Ajouter 76 \$.
- Les bâtis sont offerts dans un fini texturé Sandtex : noir (**TBL**) ou tungstène (**TTU**). Sans supplément.
- Un fini chromé est offert en option. Préciser (**CHM**). Ajouter 37 \$.
- Un choix de patins est offert. Les patins doivent être choisis en fonction du revêtement de sol et l'état des lieux. Pour plus d'informations, se reporter à la rubrique des patins (page 357).
- Des patins à coussinet en feutre (**FG**) sont offerts pour les planchers à revêtement en vinyle, en liège ou stratifiés. À préciser. Ajouter 43 \$.
- Des patins à coussinet en caoutchouc (**RG**) sont offerts pour les planchers de bois, de pierre, de céramique ou à revêtement en vinyle ou stratifié. À préciser. Ajouter 43 \$.
- Pour les planchers à revêtement dur, commander des patins opaques qui ne marquent pas. Préciser (**NM**). Sans supplément.
- Des patins coussinés en acier (**B**) sont offerts pour tous les modèles. Veuillez préciser. Ajouter 17 \$.
- Pour des planchers à revêtement dur, commander des roulettes (**C9R**). Ajouter 17 \$.



**CARACTÉRISTIQUES EN OPTION**

- Les finis bois offerts sont absolu (AAM), nuit (ASM), noir (BKM), cerisier (ACM), chêne foncé (EOM), espresso (ECM), bois fruitier (TFM), gris (HGM), miel (AHM), acajou (TMM), érable (AVM), Noce Biondo (NBM), Noce Grigio (NGM), Noce Leggero (NEM), Noce Medio (NMM), noyer moyen (MWM), palissandre (SKM), noyer (TWM), crème WC (WTM), blanc (WHM) et cerisier d'hiver (WCM). À préciser. Des placages d'érable sont utilisés.

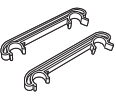
DESCRIPTION	CARACTÉRISTIQUES	MODÈLE	GRADES DE TEXTILE DE SÉRIE													
			1	2	3	4	5	6	7	8	9	10	11	12		
 <p><b>Fauteuil à dossier rembourré</b>                      TFC : 1.25 V.   1.14 M                      Poids unitaire : 19 LB   8.6 KG                      Poids - boîte : 22.5 LB   10.21 KG                      Volume - boîte : 15.5 P³   0.43 M³</p>	Empilage - jusqu'à 5 sièges au sol. Empilage - jusqu'à 8 sièges sur le chariot.  Caractéristiques ergonomiques : M, N	2194WS Protège-mur	388	428	462	501	564	623	682	733	797	857	938	1053		
		<b>DIMENSIONS HORS TOUT</b>			<b>DIMENSIONS DE L'ASSISE</b>			<b>DIMENSIONS DU DOSSIER</b>								
		L P H			L P H			L H								
		PO 23.5 23.5 35			18 16 18			18.5 16								
		MM 597 597 889			457 406 457			470 406								
		<b>RTA 00</b>	2 par boîte (prix et caractéristiques pour un siège uniquement)													
 <p><b>Fauteuil à dossier rembourré, sur roulettes</b>                      TFC : 1.25 V.   1.14 M                      Poids unitaire : 19 LB   8.6 KG                      Poids - boîte : 24 LB   10.89 KG                      Volume - boîte : 15.5 P³   0.43 M³</p>	- Ce siège ne s'empile pas.  Caractéristiques ergonomiques : M, N	2194C	457	497	531	570	633	692	751	802	866	926	1007	1122		
		<b>DIMENSIONS HORS TOUT</b>			<b>DIMENSIONS DE L'ASSISE</b>			<b>DIMENSIONS DU DOSSIER</b>								
		L P H			L P H			L H								
		PO 23.5 22 35			18 16 18			18.5 16								
		MM 597 559 889			457 406 457			470 406								
		<b>RTA 00</b>	2 par boîte (prix et caractéristiques pour un siège uniquement)													
 <p><b>Chaise à dossier rembourré</b>                      TFC : 1.25 V.   1.14 M                      Poids unitaire : 16 LB   7.3 KG                      Poids - boîte : 20.25 LB   9.19 KG                      Volume - boîte : 16 P³   0.45 M³</p>	Empilage - jusqu'à 5 sièges au sol. Empilage - jusqu'à 8 sièges sur le chariot.  Caractéristiques ergonomiques : M, N	2195WS Protège-mur	325	365	399	438	501	560	619	670	734	794	875	990		
		<b>DIMENSIONS HORS TOUT</b>			<b>DIMENSIONS DE L'ASSISE</b>			<b>DIMENSIONS DU DOSSIER</b>								
		L P H			L P H			L H								
		PO 20 23.5 35			18 16 18			18.5 16								
		MM 508 597 889			457 406 457			470 406								
		<b>RTA 00</b>	2 par boîte (prix et caractéristiques pour un siège uniquement)													

DESCRIPTION	CARACTÉRISTIQUES	MODÈLE	GRADES DE TEXTILE DE SÉRIE											
			1	2	3	4	5	6	7	8	9	10	11	12
 <p><b>Chaise à dossier rembourré, sur roulettes</b>                      TFC : 1.25 V.   1.14 M                      Poids unitaire : 16 LB   7.3 KG                      Poids - boîte : 21 LB   9.53 KG                      Volume - boîte : 15.5 PP   0.43 M<sup>3</sup></p>	Ce siège ne s'empile pas.  Caractéristiques ergonomiques : M, N	<b>2195C</b>	397	437	471	510	573	632	691	742	806	866	947	1062
		<b>DIMENSIONS HORS TOUT</b>			<b>DIMENSIONS DE L'ASSISE</b>			<b>DIMENSIONS DU DOSSIER</b>						
		<b>L</b>	<b>P</b>	<b>H</b>	<b>L</b>	<b>P</b>	<b>H</b>	<b>L</b>		<b>H</b>				
		PO 20	22	35	18	16	18	18.5	16					
MM 508	559	889	457	406	457	470	406							
		<b>RTA 00</b>	2 par boîte (prix et caractéristiques pour un siège uniquement)											
 <p><b>Fauteuil à dossier en placage</b>                      TFC : 0.75 V.   0.69 M                      Poids unitaire : 18 LB   8.2 KG                      Poids - boîte : 22.5 LB   10.21 KG                      Volume - boîte : 15.5 PP   0.43 M<sup>3</sup></p>	Empilage - jusqu'à 5 sièges au sol. Empilage - jusqu'à 8 sièges sur le chariot.  Caractéristiques ergonomiques : M, N	<b>2198WS</b> Protège-mur	402	426	446	470	508	543	578	609	647	683	732	801
		<b>DIMENSIONS HORS TOUT</b>			<b>DIMENSIONS DE L'ASSISE</b>			<b>DIMENSIONS DU DOSSIER</b>						
		<b>L</b>	<b>P</b>	<b>H</b>	<b>L</b>	<b>P</b>	<b>H</b>	<b>L</b>		<b>H</b>				
		PO 23,5	23,5	35	18	16	18	18.5	16					
MM 597	597	889	457	406	457	470	406							
		<b>RTA 00</b>	2 par boîte (prix et caractéristiques pour un siège uniquement)											
 <p><b>Fauteuil à dossier en placage, sur roulettes</b>                      TFC : 0.75 V.   0.69 M                      Poids unitaire : 18 LB   8.2 KG                      Poids - boîte : 23 LB   10.43 KG                      Volume - boîte : 15.5 PP   0.43 M<sup>3</sup></p>	Ce siège ne s'empile pas.  Caractéristiques ergonomiques : M, N	<b>2198C</b>	474	498	518	542	580	615	650	681	719	755	804	873
		<b>DIMENSIONS HORS TOUT</b>			<b>DIMENSIONS DE L'ASSISE</b>			<b>DIMENSIONS DU DOSSIER</b>						
		<b>L</b>	<b>P</b>	<b>H</b>	<b>L</b>	<b>P</b>	<b>H</b>	<b>L</b>		<b>H</b>				
		PO 23,5	22	35	18	16	18	18.5	16					
MM 597	559	889	457	406	457	470	406							
		<b>RTA 00</b>	2 par boîte (prix et caractéristiques pour un siège uniquement)											
 <p><b>Chaise à dossier en placage</b>                      TFC : 0.75 V.   0.69 M                      Poids unitaire : 16 LB   7.3 KG                      Poids - boîte : 20.25 LB   9.19 KG                      Volume - boîte : 16 PP   0.45 M<sup>3</sup></p>	Empilage - jusqu'à 5 sièges au sol. Empilage - jusqu'à 8 sièges sur le chariot.  Caractéristiques ergonomiques : M, N	<b>2199WS</b> Protège-mur	343	367	387	411	449	484	519	550	588	624	673	742
		<b>DIMENSIONS HORS TOUT</b>			<b>DIMENSIONS DE L'ASSISE</b>			<b>DIMENSIONS DU DOSSIER</b>						
		<b>L</b>	<b>P</b>	<b>H</b>	<b>L</b>	<b>P</b>	<b>H</b>	<b>L</b>		<b>H</b>				
		PO 20	23,5	35	18	16	18	18.5	16					
MM 508	597	889	457	406	457	470	406							
		<b>RTA 00</b>	2 par boîte (prix et caractéristiques pour un siège uniquement)											
 <p><b>Chaise à dossier en placage, sur roulettes</b>                      TFC : 0.75 V.   0.69 M                      Poids unitaire : 16 LB   7.3 KG                      Poids - boîte : 21 LB   9.53 KG                      Volume - boîte : 15.5 PP   0.43 M<sup>3</sup></p>	Ce siège ne s'empile pas.  Caractéristiques ergonomiques : M, N	<b>2199C</b>	415	439	459	483	521	556	591	622	660	696	745	814
		<b>DIMENSIONS HORS TOUT</b>			<b>DIMENSIONS DE L'ASSISE</b>			<b>DIMENSIONS DU DOSSIER</b>						
		<b>L</b>	<b>P</b>	<b>H</b>	<b>L</b>	<b>P</b>	<b>H</b>	<b>L</b>		<b>H</b>				
		PO 20	22	35	18	16	18	18.5	16					
MM 508	559	889	457	406	457	470	406							
		<b>RTA 00</b>	2 par boîte (prix et caractéristiques pour un siège uniquement)											

DESCRIPTION	CARACTÉRISTIQUES	MODÈLE	GRADES DE TEXTILE DE SÉRIE											
			1	2	3	4	5	6	7	8	9	10	11	12
 <p><b>Tabouret de bar à dossier en placage, avec acc.</b>                      TFC : 0.75 V.   0.69 M                      Poids unitaire : 22 LB   10 KG                      Poids - boîte : 30 LB   13.61 KG                      Volume - boîte : 17.5 P<sup>3</sup>   0.49 M<sup>3</sup></p>	Ce siège ne s'empile pas.  Caractéristiques ergonomiques : M, N	<b>2188</b>	551	575	595	619	657	692	727	758	796	832	881	950
			<b>DIMENSIONS HORS TOUT</b> L P H			<b>DIMENSIONS DE L'ASSISE</b> L P H			<b>DIMENSIONS DU DOSSIER</b> L H					
			PO 23	22	45	18	16	29	18.5	16				
			MM 584	559	1143	457	406	737	470	406				
		RTA 00	1 par boîte											
 <p><b>Tabouret de bar à dossier en placage, sans acc.</b>                      TFC : 0.75 V.   0.69 M                      Poids unitaire : 20 LB   9.1 KG                      Poids - boîte : 28 LB   12.7 KG                      Volume - boîte : 17.5 P<sup>3</sup>   0.49 M<sup>3</sup></p>	Ce siège ne s'empile pas.  Caractéristiques ergonomiques : M, N	<b>2189</b>	488	512	532	556	594	629	664	695	733	769	818	887
			<b>DIMENSIONS HORS TOUT</b> L P H			<b>DIMENSIONS DE L'ASSISE</b> L P H			<b>DIMENSIONS DU DOSSIER</b> L H					
			PO 20	22	45	18	16	29	18.5	16				
			MM 508	559	1143	457	406	737	470	406				
		RTA 00	1 par boîte											
 <p><b>Tabouret de bar à dossier rembourré, avec acc.</b>                      TFC : 1.25 V.   1.14 M                      Poids unitaire : 23 LB   10.5 KG                      Poids - boîte : 31 LB   14.06 KG                      Volume - boîte : 17.5 P<sup>3</sup>   0.49 M<sup>3</sup></p>	Ce siège ne s'empile pas.  Caractéristiques ergonomiques : M, N	<b>2196</b>	531	571	605	644	707	766	825	876	940	1000	1081	1196
			<b>DIMENSIONS HORS TOUT</b> L P H			<b>DIMENSIONS DE L'ASSISE</b> L P H			<b>DIMENSIONS DU DOSSIER</b> L H					
			PO 23	22	45	18	16	29	18.5	16				
			MM 584	559	1143	457	406	737	470	406				
		RTA 00	1 par boîte											
 <p><b>Tabouret de bar à dossier rembourré, sans acc.</b>                      TFC : 1.25 V.   1.14 M                      Poids unitaire : 17 LB   7.7 KG                      Poids - boîte : 25 LB   11.34 KG                      Volume - boîte : 17.5 P<sup>3</sup>   0.49 M<sup>3</sup></p>	Ce siège ne s'empile pas.  Caractéristiques ergonomiques : M, N	<b>2197</b>	473	513	547	586	649	708	767	818	882	942	1023	1138
			<b>DIMENSIONS HORS TOUT</b> L P H			<b>DIMENSIONS DE L'ASSISE</b> L P H			<b>DIMENSIONS DU DOSSIER</b> L H					
			PO 20	22	45	18	16	29	18.5	16				
			MM 508	559	1143	457	406	737	470	406				
		RTA 00	1 par boîte											
 <p><b>Bride de jumelage encliquetable - jeu de 2</b>                      TFC : s.o.                      Poids unitaire : 0.09 LB   0.04 KG                      Poids - boîte : 0.2 LB   0.09 KG                      Volume - boîte : 1 P<sup>3</sup>   0.02 M<sup>3</sup></p>		<b>2180</b>	Prix courant											
			15											
			<b>DIMENSIONS HORS TOUT</b> L P H			<b>DIMENSIONS DE L'ASSISE</b> L P H			<b>DIMENSIONS DU DOSSIER</b> L H					
			PO 0.87	7.75	1.5	-	-	-	-	-				
MM 22	197	38	-	-	-	-	-							
		RTA 00	messenger  Prix est pour le jeu, caractéristiques pour une bride uniquement											

DESCRIPTION	CARACTÉRISTIQUES	MODÈLE		GRADES DE TEXTILE DE SÉRIE					
		Prix courant							
 <p><b>Chariot</b> TFC : s.o. Poids unitaire : 13 LB   5.9 KG Poids - boîte : 16 LB   7.26 KG Volume - boîte : 3.8 P<sup>3</sup>   0.1 M<sup>3</sup></p>		<b>2125WS</b>	290						
				DIMENSIONS HORS TOUT			DIMENSIONS DE L'ASSISE		
		L	P	H	L	P	H	L	H
		PO 23.25	24.75	12.25	-	-	-	-	-
		MM 591	629	311	-	-	-	-	-
		<b>RTA 1</b>		1 par boîte					

VION



modèle 6325 (BLK-CHM)

VION - SIÈGES VISITEURS - FINIS				
Bâti dos	PRÉCISER	Bâti	PRÉCISER	Accoudoirs
Noir	BLK	Noir Ombre Brume Tungsten Chromé	TBL	Nylon renforcé à la fibre de verre - Noir
Ombre	SHW + \$68		TSH	
Brume	FOG + \$68		TTU CHM - + \$26	

\* Le bâti des sièges sur poutre est offert dans un fini noir uniquement.

Sièges fonctionnels Vion



Se reporter à la page 102 pour les sièges fonctionnels Vion.





CARACTÉRISTIQUES DE SÉRIE





- Sièges fonctionnels, de direction, de conférence, tabourets, sièges visiteurs et modèles haut rendement - voilà entre autres le choix que vous propose la vaste gamme Vion.
- La gamme compte des modèles à dossier en tissu maillé ou garni de tissu.
- Les sièges visiteurs présentent un bâti protège-mur en acier tubulaire de 7/8 po de diamètre.
- On peut empiler jusqu'à quatre sièges visiteurs Vion au sol.
- Des modèles avec et sans accoudoirs et avec ou sans roulettes sont offerts pour les sièges visiteurs.
- Les accoudoirs aux lignes légèrement arrondis sont fabriqués de nylon chargé à la fibre de verre.
- Le bâti des sièges visiteurs sont offerts de série dans un fini noir et munis de patins en polypropylène durable.
- Des roulettes (C82) pour planchers à moquette sont de série pour les sièges visiteurs sur roulettes.
- Les modèles de chaises fonctionnelles à dossier bas sur socle, dotés d'un mécanisme pivotant -6, sont un choix idéal pour les espaces de formation.
- Les sièges fonctionnels sont dotés d'un piétement gouverneur à cinq branches en nylon chargé à la fibre de verre (B7) est de série et muni de roulettes (C1) pour planchers à moquette.
- Dix teintes de tissu maillé Vion de série sont offertes pour les modèles à dossier en tissu maillé, soit azurin (MS75), noir (MS69), cerise noire (MS76), escarbille (MS77), ivoire (MS78), paprika (MS79), galet (MS71), bleu (MS72), cordage (MS73) et naturel (MS74).
- L'arrière du dossier de tous les sièges Vion à dossier garni de tissu présente de série un tissu Jenny en ébène (JN02).
- Choix de rembourrage : tissus, vinyles ou cuirs. Les modèles garnis d'un vinyle ou cuir peuvent présenter des piqûres sur les coussins d'assise ou de dossier, s'il y a lieu.
- Les sièges sur poutre Vion comprennent des modules sièges (6340-6343) ainsi que les ferrures et fixations nécessaires pour les assujettir à une poutre.
- Se reporter à la section des sièges sur poutre pour une liste complète des modules-sièges, modules tables et autres éléments de la collection de sièges sur poutre.





CARACTÉRISTIQUES EN OPTION

- Les bâtis du dossier, accoudoirs et piétements Vion sont offerts dans un choix de trois teintes : noir, ombre et brume. Se reporter au tableau de finis pour les options et suppléments. Les manchons sont toujours dans un fini noir.
- Dix teintes de tissu maillé Dimension sont également offertes pour les modèles à dossier en tissu maillé : baie (DBE), noir (DBK), craie (DCL), fusain (DCH), agrume (DCT), cobalt (DCO), brouillard (DST), crique (DPB), sable (DSD), ombre (DGM). Ajouter 25 \$.
- L'arrière du dossier des modèles à dossier garni de tissu peut être garni du même tissu que celui choisi pour l'assise et l'avant du dossier (MO). En raison du textile supplémentaire nécessaire, ces modèles sont présentés séparément et ont un prix différent de celui des modèles à dossier garni de tissu ordinaires.
- L'assise est aussi offerte en mousse viscoélastique. Préciser (MF). Ajouter 106 \$.
- Pour des planchers à revêtement dur, commander des roulettes (C9R). Ajouter 21 \$.
- Un choix de patins est offert. Les patins doivent être choisis en fonction du revêtement de sol et l'état des lieux. Pour plus d'informations, se reporter à la rubrique des patins (page 357).
- Des patins à coussinet en feutre (FG) sont offerts pour les planchers à revêtement en vinyle, en liège ou stratifiés. À préciser. Ajouter 43 \$.
- Des patins à coussinet en caoutchouc (RG) sont offerts pour les planchers de bois, de pierre, de céramique ou à revêtement en vinyle ou stratifié. À préciser. Ajouter 43 \$.
- Commander des patins opaques (blanc cassé) qui ne marquent pas pour les planchers à revêtement dur. Préciser (NM). Sans supplément.
- Un patin à autorégulation en acier coussiné en caoutchouc (qui ajoute 0,5 po à la hauteur du siège) est offert en option pour les sièges visiteurs. Préciser (B). Ajouter 17 \$.
- Très robuste, la tablette-écrivain convient pour une utilisation par les forces armées ou en milieu étudiant. La tablette se rabat vers le haut pour permettre à l'utilisateur de sortir du siège aisément en cas d'urgence. Elle coulisse vers l'avant et vers l'arrière, permettant de la placer à une position confortable pour les utilisateurs de toute taille. Les modèles à tablette-écrivain ne s'empilent pas.
- Les dimensions hors tout de la tablette de série (D8), fabriquée en polymère noir, sont de 18 po P sur 14,5 po L. Elle est installée à gauche ou à droite (déterminé alors que l'utilisateur est assis). Les tablettes-écrivains ne sont pas offertes pour les tabourets.
- Une tablette de 18,5 po P sur 18 po L est offerte en option. La tablette-écrivain est fabriquée en stratifié haute pression sur âme de contreplaqué de feuillus. Les chants sont arrondis et finies avec une laque incolore. Cette tablette est offerte dans les finis suivants, soit noir (BLK), érable clair (CMB), blanc de blancs (DWT) et noce grigio (NGL), à préciser. Ajouter 68 \$.
- Le chariot (2125WS) est offert et permet d'empiler jusqu'à huit sièges. Préciser le modèle (2125WS). Le prix courant est de 290 \$.





DESCRIPTION	CARACTÉRISTIQUES	MODÈLE	GRADES DE TEXTILE DE SÉRIE											
			1	2	3	4	5	6	7	8	9	10	11	12
 <p>dossier en tissu maillé</p> <p><b>Chaise visiteur</b> TFC : 1 V.   0,91 M Poids unitaire : 17 LB   7,7 KG Poids - boîte : 24 LB   10,89 KG Volume - boîte : 11,75 P<sup>3</sup>   0,33 M<sup>3</sup></p>	<p>Empiler jusqu'à 4 sièges au sol. Empiler jusqu'à 8 sièges sur le chariot.</p> <p>Caractéristiques ergonomiques : M, N</p>	6324	554	586	613	644	695	742	789	830	881	929	994	1086
		<p><b>DIMENSIONS HORS TOUT</b></p> <p>L P H</p>			<p><b>DIMENSIONS DE L'ASSISE</b></p> <p>L P H</p>			<p><b>DIMENSIONS DU DOSSIER</b></p> <p>L H</p>						
		PO 20	24	34,5	19	18	18,75	19	16,5					
		MM 508	610	876	483	457	476	483	419					
		RTA 00	1 par boîte											

DESCRIPTION	CARACTÉRISTIQUES	MODÈLE	GRADES DE TEXTILE DE SÉRIE											
			1	2	3	4	5	6	7	8	9	10	11	12
 <p>dossier en tissu maillé</p> <p><b>Chaise visiteur sur roulettes</b>                      TFC : 1 V.   0.91 M                      Poids unitaire : 17 LB   7.7 KG                      Poids - boîte : 24 LB   10.89 KG                      Volume - boîte : 11.75 P<sup>3</sup>   0.33 M<sup>3</sup></p>	Ne s'empile pas.  Caractéristiques ergonomiques : M, N	<b>6324C</b>	646	678	705	736	787	834	881	922	973	1021	1086	1178
		<b>DIMENSIONS HORS TOUT</b>			<b>DIMENSIONS DE L'ASSISE</b>			<b>DIMENSIONS DU DOSSIER</b>						
		L	P	H	L	P	H	L	L		H			
		PO 20	24	34.5	19	18	18.75	19	16.5					
MM 508	610	876	483	457	476	483	419							
		<b>RTA 00</b>	1 par boîte											
 <p>dossier en tissu maillé</p> <p><b>Fauteuil visiteur</b>                      TFC : 1 V.   0.91 M                      Poids unitaire : 19 LB   8.6 KG                      Poids - boîte : 26 LB   11.79 KG                      Volume - boîte : 13.75 P<sup>3</sup>   0.38 M<sup>3</sup></p>	Empiler jusqu'à 4 sièges au sol.  Caractéristiques ergonomiques : M, N	<b>6325</b>	601	633	660	691	742	789	836	877	928	976	1041	1133
		<b>DIMENSIONS HORS TOUT</b>			<b>DIMENSIONS DE L'ASSISE</b>			<b>DIMENSIONS DU DOSSIER</b>						
		L	P	H	L	P	H	L	L		H			
		PO 25.5	24	34.5	19	18	18.75	19	16.5					
MM 648	610	876	483	457	476	483	419							
		<b>RTA 00</b>	1 par boîte											
 <p>dossier en tissu maillé</p> <p><b>Fauteuil visiteur sur roulettes</b>                      TFC : 1 V.   0.91 M                      Poids unitaire : 19 LB   8.6 KG                      Poids - boîte : 26 LB   11.79 KG                      Volume - boîte : 13.75 P<sup>3</sup>   0.38 M<sup>3</sup></p>	Ne s'empile pas.  Caractéristiques ergonomiques : M, N	<b>6325C</b>	691	723	750	781	832	879	926	967	1018	1066	1131	1223
		<b>DIMENSIONS HORS TOUT</b>			<b>DIMENSIONS DE L'ASSISE</b>			<b>DIMENSIONS DU DOSSIER</b>						
		L	P	H	L	P	H	L	L		H			
		PO 25.5	24	34.5	19	18	18.75	19	16.5					
MM 648	610	876	483	457	476	483	419							
		<b>RTA 00</b>	1 par boîte											
 <p>dossier rembourré</p> <p><b>Chaise visiteur</b>                      TFC : 1.25 V.   1.14 M                      Poids unitaire : 18 LB   8.2 KG                      Poids - boîte : 25 LB   11.34 KG                      Volume - boîte : 11.75 P<sup>3</sup>   0.33 M<sup>3</sup></p>	Empiler jusqu'à 4 sièges au sol. Empiler jusqu'à 8 sièges sur le chariot.  Caractéristiques ergonomiques : M, N	<b>6334</b>	554	594	628	667	730	789	848	899	963	1023	1104	1219
		<b>6334MO</b>	611	675	729	791	893	987	1081	1163	1265	1361	1491	1675
		<b>DIMENSIONS HORS TOUT</b>			<b>DIMENSIONS DE L'ASSISE</b>			<b>DIMENSIONS DU DOSSIER</b>						
		L	P	H	L	P	H	L	L		H			
PO 20	24	34.5	19	18	18.75	19	16.5							
MM 508	610	876	483	457	476	483	419							
		<b>RTA 00</b>	1 par boîte											
 <p>dossier rembourré</p> <p><b>Chaise visiteur sur roulettes</b>                      TFC : 1.25 V.   1.14 M                      Poids unitaire : 18 LB   8.2 KG                      Poids - boîte : 25 LB   11.34 KG                      Volume - boîte : 11.75 P<sup>3</sup>   0.33 M<sup>3</sup></p>	Ne s'empile pas.  Caractéristiques ergonomiques : M, N	<b>6334C</b>	646	686	720	759	822	881	940	991	1055	1115	1196	1311
		<b>6334CMO</b>	705	769	823	885	987	1081	1175	1257	1359	1455	1585	1769
		<b>DIMENSIONS HORS TOUT</b>			<b>DIMENSIONS DE L'ASSISE</b>			<b>DIMENSIONS DU DOSSIER</b>						
		L	P	H	L	P	H	L	L		H			
PO 20	24	34.5	19	18	18.75	19	16.5							
MM 508	610	876	483	457	476	483	419							
		<b>RTA 00</b>	1 par boîte											





DESCRIPTION	CARACTÉRISTIQUES	MODÈLE	GRADES DE TEXTILE DE SÉRIE												
			1	2	3	4	5	6	7	8	9	10	11	12	
 <p>dossier rembourré</p> <p><b>Fauteuil visiteur</b> TFC : 1.25 V.   1.14 M Poids unitaire : 20 LB   9.1 KG Poids - boîte : 27 LB   12.25 KG Volume - boîte : 13.75 P³   0.38 M³</p>	Empiler jusqu'à 4 sièges au sol. Empiler jusqu'à 8 sièges sur le chariot.  Caractéristiques ergonomiques : M, N	<b>6335</b> <b>6335MO</b>	601 658	641 722	675 776	714 838	777 940	836 1034	895 1128	946 1210	1010 1312	1070 1408	1151 1538	1266 1722	
		<b>DIMENSIONS HORS TOUT</b> L P H	<b>DIMENSIONS DE L'ASSISE</b> L P H	<b>DIMENSIONS DU DOSSIER</b> L H	PO 25,5 MM 648	24 610	34,5 876	19 483	18 457	18,75 476	19 483	16,5 419			
		RTA 00	1 par boîte												
 <p>dossier rembourré</p> <p><b>Fauteuil visiteur sur roulettes</b> TFC : 1.25 V.   1.14 M Poids unitaire : 20 LB   9.1 KG Poids - boîte : 27 LB   12.25 KG Volume - boîte : 13.75 P³   0.38 M³</p>	Ne s'empile pas.  Caractéristiques ergonomiques : M, N	<b>6335C</b> <b>6335CMO</b>	691 750	731 814	765 868	804 930	867 1032	926 1126	985 1220	1036 1302	1100 1404	1160 1500	1241 1630	1356 1814	
		<b>DIMENSIONS HORS TOUT</b> L P H	<b>DIMENSIONS DE L'ASSISE</b> L P H	<b>DIMENSIONS DU DOSSIER</b> L H	PO 25,5 MM 648	24 610	34,5 876	19 483	18 457	18,75 476	19 483	16,5 419			
		RTA 00	1 par boîte												
 <p><b>Module-siège sans accoudoirs - Vion</b> TFC : 1 V.   0.91 M Poids unitaire : 20 LB   9.1 KG Poids - boîte : 26 LB   11.79 KG Volume - boîte : 7.25 P³   0.2 M³</p>	Assise rembourrée, dossier en tissu maillé.  À utiliser avec une poutre.	<b>6340</b>	655	687	714	745	796	843	890	931	982	1030	1095	1187	
		<b>DIMENSIONS HORS TOUT</b> L P H	<b>DIMENSIONS DE L'ASSISE</b> L P H	<b>DIMENSIONS DU DOSSIER</b> L H	PO 21 MM 533	23,5 597	20,5 521	17,5 445	18 457	- -	19 483	17 432			
		RTA 00	1 par boîte												
 <p><b>Module-siège sans accoudoirs - Vion</b> TFC : 1 V.   0.91 M Poids unitaire : 20 LB   9.1 KG Poids - boîte : 26 LB   11.79 KG Volume - boîte : 7.25 P³   0.2 M³</p>	Assise et dossier rembourrés.  À utiliser avec une poutre.	<b>6341</b>	655	687	714	745	796	843	890	931	982	1030	1095	1187	
		<b>DIMENSIONS HORS TOUT</b> L P H	<b>DIMENSIONS DE L'ASSISE</b> L P H	<b>DIMENSIONS DU DOSSIER</b> L H	PO 21 MM 533	23,5 597	20,5 521	17,5 445	18 457	- -	19 483	17 432			
		RTA 00	1 par boîte												
 <p><b>Module-siège avec accoudoirs - Vion</b> TFC : 1 V.   0.91 M Poids unitaire : 21 LB   9.5 KG Poids - boîte : 26 LB   11.79 KG Volume - boîte : 9.75 P³   0.27 M³</p>	Assise rembourrée, dossier en tissu maillé.  À utiliser avec une poutre.	<b>6342</b>	699	731	758	789	840	887	934	975	1026	1074	1139	1231	
		<b>DIMENSIONS HORS TOUT</b> L P H	<b>DIMENSIONS DE L'ASSISE</b> L P H	<b>DIMENSIONS DU DOSSIER</b> L H	PO 25,5 MM 648	23,5 597	20,5 521	17,5 445	18 457	- -	19 483	17 432			
		RTA 00	1 par boîte												

DESCRIPTION	CARACTÉRISTIQUES	MODÈLE	GRADES DE TEXTILE DE SÉRIE												
			1	2	3	4	5	6	7	8	9	10	11	12	
 <b>Module-siège avec accoudoirs - Vion</b> TFC : 1 V.   0.91 M Poids unitaire : 22 LB   10 KG Poids - boîte : 27 LB   12.25 KG Volume - boîte : 9.75 PP³   0.27 M³	Assise et dossier rembourrés.  À utiliser avec une poutre.	<b>6343</b>	699	731	758	789	840	887	934	975	1026	1074	1139	1231	
			DIMENSIONS HORS TOUT			DIMENSIONS DE L'ASSISE			DIMENSIONS DU DOSSIER						
			L	P	H	L	P	H	L	H					
			PO 25.5	23.5	20.5	17.5	18	-	19	17					
			MM 648	597	521	445	457	-	483	432					
		<b>RTA 00</b>	1 par boîte												
 <b>Tabouret de bar à dossier bas, avec accoudoirs</b> TFC : 1 V.   0.91 M Poids unitaire : 26 LB   11.8 KG Poids - boîte : 35 LB   15.88 KG Volume - boîte : 20 PP³   0.56 M³	dossier en tissu maillé  Caractéristiques ergonomiques : M, N	<b>6350</b>	793	825	852	883	934	981	1028	1069	1120	1168	1233	1325	
			DIMENSIONS HORS TOUT			DIMENSIONS DE L'ASSISE			DIMENSIONS DU DOSSIER						
			L	P	H	L	P	H	L	H					
			PO 25.5	25	44.5	19	17.5	28.5	18	16					
			MM 648	635	1130	483	445	724	457	406					
		<b>RTA 00</b>	1 par boîte												
 <b>Tabouret de bar à dossier bas, sans accoudoirs</b> TFC : 1 V.   0.91 M Poids unitaire : 24 LB   10.9 KG Poids - boîte : 33 LB   14.97 KG Volume - boîte : 15.75 PP³   0.44 M³	dossier en tissu maillé  Caractéristiques ergonomiques : M, N	<b>6351</b>	747	779	806	837	888	935	982	1023	1074	1122	1187	1279	
			DIMENSIONS HORS TOUT			DIMENSIONS DE L'ASSISE			DIMENSIONS DU DOSSIER						
			L	P	H	L	P	H	L	H					
			PO 21	25	44.5	19	17.5	28.5	18	16					
			MM 533	635	1130	483	445	724	457	406					
		<b>RTA 00</b>	1 par boîte												
 <b>Tabouret de comptoir à dossier bas, avec accoudoirs</b> TFC : 1 V.   0.91 M Poids unitaire : 25 LB   11.4 KG Poids - boîte : 33 LB   14.97 KG Volume - boîte : 18.5 PP³   0.52 M³	dossier en tissu maillé  Caractéristiques ergonomiques : M, N	<b>6352</b>	793	825	852	883	934	981	1028	1069	1120	1168	1233	1325	
			DIMENSIONS HORS TOUT			DIMENSIONS DE L'ASSISE			DIMENSIONS DU DOSSIER						
			L	P	H	L	P	H	L	H					
			PO 25.5	24.5	40.5	19	17.5	24.5	18	16					
			MM 648	622	1029	483	445	622	457	406					
		<b>RTA 00</b>	1 par boîte												
 <b>Tabouret de comptoir à dossier bas, sans accoudoirs</b> TFC : 1 V.   0.91 M Poids unitaire : 23 LB   10.5 KG Poids - boîte : 31 LB   14.06 KG Volume - boîte : 14.5 PP³   0.41 M³	dossier en tissu maillé  Caractéristiques ergonomiques : M, N	<b>6353</b>	747	779	806	837	888	935	982	1023	1074	1122	1187	1279	
			DIMENSIONS HORS TOUT			DIMENSIONS DE L'ASSISE			DIMENSIONS DU DOSSIER						
			L	P	H	L	P	H	L	H					
			PO 21	24.5	40.5	19	17.5	24.5	18	16					
			MM 533	622	1029	483	445	622	457	406					
		<b>RTA 00</b>	1 par boîte												

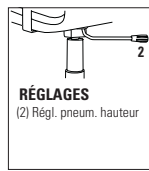

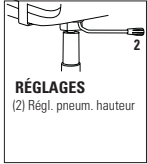
DESCRIPTION	CARACTÉRISTIQUES	MODÈLE	GRADES DE TEXTILE DE SÉRIE											
			1	2	3	4	5	6	7	8	9	10	11	12
 <p>dossier rembourré</p> <p><b>Tabouret de bar à dossier bas, avec accoudoirs</b>                      TFC : 1.25 V.   1.14 M                      Poids unitaire : 26 LB   11.8 KG                      Poids - boîte : 35 LB   15.88 KG                      Volume - boîte : 20 P<sup>3</sup>   0.56 M<sup>3</sup></p>	Caractéristiques ergonomiques : M, N	<b>RTA 00</b>	1 par boîte											
			DIMENSIONS HORS TOUT			DIMENSIONS DE L'ASSISE			DIMENSIONS DU DOSSIER					
			L	P	H	L	P	H	L	L	H	L	L	H
			PO 25,5 MM 648	25 635	44,5 1130	19 483	17,5 445	28,5 724	18 457	16 406				
 <p>dossier rembourré</p> <p><b>Tabouret de bar à dossier bas, sans accoudoirs</b>                      TFC : 1.25 V.   1.14 M                      Poids unitaire : 24 LB   10.9 KG                      Poids - boîte : 33 LB   14.97 KG                      Volume - boîte : 15.75 P<sup>3</sup>   0.44 M<sup>3</sup></p>	Caractéristiques ergonomiques : M, N	<b>RTA 00</b>	1 par boîte											
			DIMENSIONS HORS TOUT			DIMENSIONS DE L'ASSISE			DIMENSIONS DU DOSSIER					
			L	P	H	L	P	H	L	L	H	L	L	H
			PO 21 MM 533	25 635	44,5 1130	19 483	17,5 445	28,5 724	18 457	16 406				
 <p>dossier rembourré</p> <p><b>Tabouret de comptoir à dossier bas, avec accoudoirs</b>                      TFC : 1.25 V.   1.14 M                      Poids unitaire : 25 LB   11.4 KG                      Poids - boîte : 33 LB   14.97 KG                      Volume - boîte : 18.5 P<sup>3</sup>   0.52 M<sup>3</sup></p>	Caractéristiques ergonomiques : M, N	<b>RTA 00</b>	1 par boîte											
			DIMENSIONS HORS TOUT			DIMENSIONS DE L'ASSISE			DIMENSIONS DU DOSSIER					
			L	P	H	L	P	H	L	L	H	L	L	H
			PO 25,5 MM 648	24,5 622	40,5 1029	19 483	17,5 445	24,5 622	18 457	16 406				
 <p>dossier rembourré</p> <p><b>Tabouret de comptoir à dossier bas, sans accoudoirs</b>                      TFC : 1.25 V.   1.14 M                      Poids unitaire : 23 LB   10.5 KG                      Poids - boîte : 31 LB   14.06 KG                      Volume - boîte : 14.5 P<sup>3</sup>   0.41 M<sup>3</sup></p>	Caractéristiques ergonomiques : M, N	<b>RTA 00</b>	1 par boîte											
			DIMENSIONS HORS TOUT			DIMENSIONS DE L'ASSISE			DIMENSIONS DU DOSSIER					
			L	P	H	L	P	H	L	L	H	L	L	H
			PO 21 MM 533	24,5 622	40,5 1029	19 483	17,5 445	24,5 622	18 457	16 406				
 <p>dossier en tissu maillé</p> <p><b>Chaise fonctionnelle à DB - siège sur socle</b>                      TFC : 1 V.   0.91 M                      Poids unitaire : 26 LB   11.8 KG                      Poids - boîte : 28 LB   12.7 KG                      Volume - boîte : 11.75 P<sup>3</sup>   0.33 M<sup>3</sup></p>	Caractéristiques ergonomiques : M, N  Le soutien lombaire (LS) n'est pas disponible.	<b>RTA 00</b>	1 par boîte											
			DIMENSIONS HORS TOUT			DIMENSIONS DE L'ASSISE			DIMENSIONS DU DOSSIER					
			L	P	H	L	P	H	L	L	H	L	L	H
			PO 19,5 MM 495	24,5 622	35,5 902	19 483	18 457	17,5-19,5 445-495	19 483	17 432				

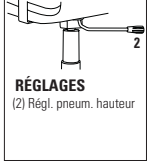

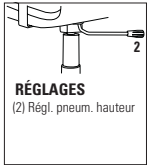
DESCRIPTION	CARACTÉRISTIQUES	MODÈLE	GRADES DE TEXTILE DE SÉRIE													
			1	2	3	4	5	6	7	8	9	10	11	12		
 <p>dossier en tissu maillé - siège sur socle</p> <p><b>Chaise fonctionnelle à DB + tablette-écritoir</b> TFC : 1 V.   0.91 M Poids unitaire : 37 LB   16.8 KG Poids - boîte : 47 LB   21.32 KG Volume - boîte : 11.75 P<sup>3</sup>   0.33 M<sup>3</sup></p>	 <p><b>RÉGLAGES</b> (2) Régl. pneum. hauteur</p> <p>Caractéristiques ergonomiques : M, N</p> <p>Le soutien lombaire (LS) n'est pas disponible. <b>Préciser (L), à gauche ou (R), à droite.</b> (p. ex. 6364-6LPB ou 6364-6RPB).</p>	<b>6364-6PB</b>	1257	1289	1316	1347	1398	1445	1492	1533	1584	1632	1697	1789		
		<b>DIMENSIONS HORS TOUT</b> L      P      H			<b>DIMENSIONS DE L'ASSISE</b> L      P      H			<b>DIMENSIONS DU DOSSIER</b> L      H								
		PO	23.5	29	35.5	19	18	17.5-19.5	19	17						
		MM	597	737	902	483	457	445-495	483	432						
				<b>RTA 00</b>	1 par boîte											
 <p>dossier rembourré</p> <p><b>Chaise fonctionnelle à DB - siège sur socle</b> TFC : 1.25 V.   1.14 M Poids unitaire : 27 LB   12.3 KG Poids - boîte : 36 LB   16.33 KG Volume - boîte : 11.75 P<sup>3</sup>   0.33 M<sup>3</sup></p>	 <p><b>RÉGLAGES</b> (2) Régl. pneum. hauteur</p> <p>Caractéristiques ergonomiques : M, N</p> <p>Le soutien lombaire (LS) n'est pas disponible.</p>	<b>6374-6PB</b>	991	1031	1064	1104	1168	1226	1285	1336	1400	1460	1541	1656		
		<b>DIMENSIONS HORS TOUT</b> L      P      H			<b>DIMENSIONS DE L'ASSISE</b> L      P      H			<b>DIMENSIONS DU DOSSIER</b> L      H								
		PO	19.5	24.5	35.5	19	18	17.5-19.5	19	17						
		MM	495	622	902	483	457	445-495	483	432						
				<b>RTA 00</b>	1 par boîte											
 <p>dossier rembourré - siège sur socle</p> <p><b>Chaise fonctionnelle à DB + tablette-écritoir</b> TFC : 1.25 V.   1.14 M Poids unitaire : 36 LB   16.4 KG Poids - boîte : 44 LB   19.96 KG Volume - boîte : 11.75 P<sup>3</sup>   0.33 M<sup>3</sup></p>	 <p><b>RÉGLAGES</b> (2) Régl. pneum. hauteur</p> <p>Caractéristiques ergonomiques : M, N</p> <p>Le soutien lombaire (LS) n'est pas disponible. <b>Préciser (L), à gauche ou (R), à droite.</b> (p. ex. 6374-6LPB ou 6374-6RPB)</p>	<b>6374-6PB</b>	1257	1297	1330	1370	1434	1492	1551	1602	1666	1726	1807	1922		
		<b>DIMENSIONS HORS TOUT</b> L      P      H			<b>DIMENSIONS DE L'ASSISE</b> L      P      H			<b>DIMENSIONS DU DOSSIER</b> L      H								
		PO	23.5	29	35.5	19	18	17.5-19.5	19	17						
		MM	597	737	902	483	457	445-495	483	432						
				<b>RTA 00</b>	1 par boîte											

ZOMA



modèle 6656





modèle 6657

CARACTÉRISTIQUES DE SÉRIE





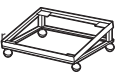















- Une gamme de sièges d'invité d'un design raffiné qui se distinguent par des accoudoirs évasés plats et un bâti en acier tubulaire elliptique.
- Le dossier très profilé à courbe composée procure confort et soutien dans une position assise droite ou plus détendue.
- Tous les modèles se distinguent par des fixations du dossier dissimulées. La coquille arrière du dossier de série est entièrement rembourrée, garnie comme le reste du siège.
- On peut empiler jusqu'à quatre sièges au sol ou sur le chariot 2125WS.
- Les accoudoirs larges et de pleine longueur, fabriqués de nylon noir renforcé à la fibre de verre, offrent une bonne prise pour aider l'utilisateur à s'asseoir ou à se relever plus aisément.
- Le bâti robuste est fabriqué en acier tubulaire elliptique (ovale) soudé de 1,5 po de largeur.
- La face inférieure de l'assise des sièges est munie d'une coquille protectrice en polypropylène qui confère plus de stabilité et qui ne laisse pas d'empreinte dans la mousse du siège inférieur lorsque ces sièges sont empilés.
- Le patin de série est un patin oblique en polypropylène noir durable.
- Choix de rembourrage : tissus, vinyles ou cuirs. Les modèles garnis d'un vinyle ou cuir peuvent présenter des piqûres sur les coussins d'assise ou de dossier, s'il y a lieu.

CARACTÉRISTIQUES EN OPTION

- Le bâti est offert dans un fini noir (TBL), ombre (TSH) ou tungstène (TTU), à préciser.
- Un fini chromé est offert en option. Préciser (CHM). Ajouter 26 \$.
- Une coquille arrière de dossier en polypropylène durable est offerte en option (en noir uniquement). Préciser (PSB). Sans supplément.
- Pour les planchers à revêtement dur, commander des patins opaques qui ne marquent pas. Préciser (NM). Sans supplément.

DESCRIPTION	CARACTÉRISTIQUES	MODÈLE	GRADES DE TEXTILE DE SÉRIE												
			1	2	3	4	5	6	7	8	9	10	11	12	
 <p><b>Fauteuil</b> TFC : 1.25 V.   1.14 M Poids unitaire : 22 LB   10 KG Poids - boîte : 30.5 LB   13.83 KG Volume - boîte : 15.5 P³   0.43 M³</p>	Empilage - jusqu'à 4 sièges au sol ou sur le chariot.  Caractéristiques ergonomiques : M, N	<b>6656</b>	454	494	528	567	630	689	748	799	863	923	1004	1119	
		<b>DIMENSIONS HORS TOUT</b>			<b>DIMENSIONS DE L'ASSISE</b>			<b>DIMENSIONS DU DOSSIER</b>							
		L	P	H	L	P	H	L	H						
		PO 26,5 MM 673	24 610	32.5 826	20 508	19 483	17 432	18 457	15 381						
		<b>RTA 00</b>	1 par boîte												
 <p><b>Chaise</b> TFC : 1.25 V.   1.14 M Poids unitaire : 20 LB   9.1 KG Poids - boîte : 26 LB   11.79 KG Volume - boîte : 13.75 P³   0.38 M³</p>	Empilage - jusqu'à 4 sièges au sol ou sur le chariot.  Caractéristiques ergonomiques : M, N	<b>6657</b>	424	464	498	537	600	659	718	769	833	893	974	1089	
		<b>DIMENSIONS HORS TOUT</b>			<b>DIMENSIONS DE L'ASSISE</b>			<b>DIMENSIONS DU DOSSIER</b>							
		L	P	H	L	P	H	L	H						
		PO 22,5 MM 572	24 610	32.5 826	20 508	19 483	17 432	18 457	15 381						
		<b>RTA 00</b>	1 par boîte												
 <p><b>Chariot</b> TFC : s.o. Poids unitaire : 13 LB   5.9 KG Poids - boîte : 16 LB   7.26 KG Volume - boîte : 3.8 P³   0.1 M³</p>		<b>2125WS</b>	290												
		<b>DIMENSIONS HORS TOUT</b>			<b>DIMENSIONS DE L'ASSISE</b>			<b>DIMENSIONS DU DOSSIER</b>							
		L	P	H	L	P	H	L	H						
		PO 23.25 MM 591	24.75 629	12.25 311	-	-	-	-	-						
		<b>RTA 1</b>		1 par boîte											

# salon

 Ballara.....224	 Jeo.....269	 River+.....293
 Braden.....235	 Kate.....272	 Sirena.....316
 Calidon.....239	 Lux.....273	 Venture.....319
 Camino.....240	 ML.....275	 Vitrola.....322
 Citi.....245	 ML Park.....277	 Wind.....324
 Citi Square.....249	 Prairie.....278	 Wind Linear.....328
 Drift.....258	 River.....279	

BALLARA



modèle 9751

modèles 9751NA et 9757L

**Assise matelassée en option**

Motif de carrés de 4 po sur 4 po. Se reporter aux caractéristiques en option pour plus de détails.



modèle 9752NA Causeuse, 9755 Table de coin,

9751NA Siège de salon, 9757L Tablette-écrivain de gauche

**CARACTÉRISTIQUES DE SÉRIE**

- Ballara est une gamme de meubles modulaires qui réunit sièges, rangements, modules d'alimentation, tables et tablettes-écrivains.
- La gamme se prête à une foule d'aménagements, y compris des configurations en L ou en courses droites, et s'intègre aussi bien dans les zones décloisonnées que dans les aires d'accueil plus conventionnelles.
- Les meubles, sièges et tables peuvent s'utiliser seuls ou être jumelés à l'aide de ferrures de jumelage en d'innombrables configurations.
- Quatre modèles à dossier haut (banquettes) proposent deux hauteurs pour le dossier, soit 42 po et 48 po H, et deux choix d'assises (modèles à deux ou à trois places, sans accoudoirs).
- Les banquettes peuvent également intégrer une console (modèles TB), c'est-à-dire une tablette de 8 po en mélamine à l'arrière du dossier.
- Des tablettes-écrivains en option peuvent être montées en périphérie d'un aménagement, ou encore entre deux sièges pour aménager des pôles de travail ou des zones de travail collaboratif. Les tablettes intègrent un mécanisme de blocage en deux points facilitant la manipulation et assurant plus de stabilité.
- Les coussins fixes sont accentués par un piétement et un bâti en métal. Le bâti est fini noir de série.
- Le châssis des tables et les éléments en métal des tablettes-écrivains présentent de série un fini noir. Les tables sont dotées d'un chant durable agencé de 3 mm.
- Les ferrures de jumelage et les modules d'alimentation présentent de série un fini noir.
- Les modules d'alimentation présentent une prise de courant et deux ports USB et se montent sous tout siège ou toute table. Un module de gestion de câbles est compris.
- Choix de rembourrage : tissus, vinyles ou cuirs. Les modèles garnis d'un vinyle ou cuir peuvent présenter des piqûres sur les coussins d'assise ou de dossier, s'il y a lieu.
- Tous les modèles sont munis de série de patins en polypropylène noir.

**CARACTÉRISTIQUES EN OPTION**

- Une assise matelassée (Q) est offerte. Pour les tabourets sans dossier, ajouter 131 \$. Pour les sièges à une place, ajouter 131 \$. Pour les modèles à deux places, ajouter 263 \$. Pour les modèles à trois places, ajouter 395 \$.
- Le bâti des sièges, le châssis des tables, les éléments en métal des tablettes-écrivains, les ferrures de jumelage et les ferrures en métal sont offerts dans un choix de finis peints ou plaqués. Se reporter à la page 378. Le fini chromé (CHM) ou chrome brossé (BCH) est offert, moyennant un supplément. Pour les tabourets de bar ou de comptoir, ajouter 174 \$. Pour les sièges ou banc à une place, ajouter 174 \$. Pour les sièges ou banc à deux places, ajouter 231 \$. Pour les sièges ou banc à trois places, ajouter 275 \$. Pour les tables, ajouter 174 \$. Pour les tables longues, ajouter 231 \$. Pour les tablettes, ajouter 85 \$. Pour les ferrures de jumelage, ajouter 15 \$. Pour les ferrures en métal des tables flottantes (fini BCH uniquement), ajouter 9 \$.
- Les finis suivants sont offerts pour les plateaux des tables de coin, de tables de rangement, de tables flottantes et de tablettes-écrivains, soit acajou absolu (ACJ), nuit d'orient (ASN), cerisier avant (AWC), miel avant (AWH), blizzard (BZD), gris hors série (CGY), noir (BLK), cobalt brossé (BRC), érable clair (CMB), espresso profond (DES), blanc de blancs (DWT), fashionista (FAS), première classe (FCL), Noce Biondo (NBL), Noce Grigio (NGL), Noce Leggero (NEL), Noce Medio (NML), acajou sur quartier (QTM), beauté naturelle (SBY), orange (SOG), concassé (SDT), cerisier d'hiver (WCR), chocolat blanc (WHC) et brou (WHE). À préciser.

**SUGGESTIONS D'AMÉNAGEMENTS**

**Aménagement A**



Qté	Modèle	Description	Dimensions	Prix courant
1	9751L	Siège avec accoudoir de gauche	28.5 x 31 x 30	1500
1	9751R	Siège avec accoudoir de droite	28.5 x 31 x 30	1500
1	9755	Table de coin	27.25 x 27.25 x 12.5	584
2	9759	Ferrure de jumelage	1 x 0.75 x 10	19 x 2

**TOTAL POUR L'AMÉNAGEMENT DANS LE FINI NOIR DE SÉRIE 3622**  
**TOTAL POUR L'AMÉNAGEMENT DANS UN FINI EN OPTION 4174**

**Aménagement B**



Qté	Modèle	Description	Dimensions	Prix courant
1	9751L	Siège avec accoudoir de gauche	28.5 x 31 x 30	1500
1	9751R	Siège avec accoudoir de droite	28.5 x 31 x 30	1500
1	9755	Table de coin	27.25 x 27.25 x 12.5	584
2	9759	Ferrure de jumelage	1 x 0.75 x 10	19 x 2

**TOTAL POUR L'AMÉNAGEMENT DANS LE FINI NOIR DE SÉRIE 3622**  
**TOTAL POUR L'AMÉNAGEMENT DANS UN FINI EN OPTION 4174**

**Aménagement C**



Qté	Modèle	Description	Dimensions	Prix courant
1	9751L	Siège avec accoudoir de gauche	28.5 x 31 x 30	1500
1	9751R	Siège avec accoudoir de droite	28.5 x 31 x 30	1500
1	9751NA	Siège sans accoudoirs	26.5 x 31 x 30	1229
2	9755	Table de coin	27.25 x 27.25 x 12.5	584 x 2
4	9759	Ferrure de jumelage	1 x 0.75 x 10	19 x 4

**TOTAL POUR L'AMÉNAGEMENT DANS LE FINI NOIR DE SÉRIE 5473**  
**TOTAL POUR L'AMÉNAGEMENT DANS UN FINI EN OPTION 6403**

## SUGGESTIONS D'AMÉNAGEMENTS

### Aménagement D



Qté	Modèle	Description	Dimensions	Prix courant
1	9751L	Siège avec accoudoir de gauche	28.5 x 31 x 30	1500
1	9751R	Siège avec accoudoir de droite	28.5 x 31 x 30	1500
1	9751NA	Siège sans accoudoirs	26.5 x 31 x 30	1229
2	9755	Table de coin	27.25 x 27.25 x 12.5	584 x 2
1	9757L	Tablette-écrivain de gauche	14 x 17.25 x 14	460
1	9758R	Tablette-écrivain de droite	14 x 17.25 x 14	460
4	9759	Ferrure de jumelage	1 x 0.75 x 10	19 x 4

**TOTAL POUR L'AMÉNAGEMENT DANS LE FINI NOIR DE SÉRIE**

**6393**

**TOTAL POUR L'AMÉNAGEMENT DANS UN FINI EN OPTION**

**7493**

### Aménagement E



Qté	Modèle	Description	Dimensions	Prix courant
1	9752L-OB	Causeuse avec accoudoir de gauche dossier ouvert	54 x 31 x 30	2459
1	9752NA	Causeuse sans accoudoirs	52 x 31 x 30	2248
1	9754	Table de rangement	27.25 x 27.25 x 16.5	953
1	9755	Table de coin	27.25 x 27.25 x 12.5	584
1	9757R	Tablette-écrivain de droite	14 x 17.25 x 14	460
2	9759	Ferrure de jumelage	1 x 0.75 x 10	19 x 2

**TOTAL POUR L'AMÉNAGEMENT DANS LE FINI NOIR DE SÉRIE**

**6742**

**TOTAL POUR L'AMÉNAGEMENT DANS UN FINI EN OPTION**

**7667**

### Aménagement F

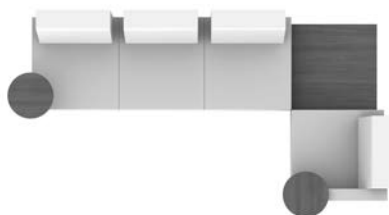

Qté	Modèle	Description	Dimensions	Prix courant
1	9753NA-OB	Canapé sans accoudoirs, dossier ouvert	80.5 x 31 x 30	3208
1	9751L	Siège avec accoudoir de gauche	28.5 x 31 x 30	1500
1	9755	Table de coin	27.25 x 27.25 x 12.5	584
1	9757L	Tablette-écrivain de gauche	14 x 17.25 x 14	460
1	9758R	Tablette-écrivain de droite	14 x 17.25 x 14	460
2	9759	Ferrure de jumelage	1 x 0.75 x 10	19 x 2

**TOTAL POUR L'AMÉNAGEMENT DANS LE FINI NOIR DE SÉRIE**

**6250**

**TOTAL POUR L'AMÉNAGEMENT DANS UN FINI EN OPTION**

**7073**

### Aménagement G



Qté	Modèle	Description	Dimensions	Prix courant
1	9753NA-OB	Canapé sans accoudoirs, dossier ouvert	80.5 x 31 x 30	3208
1	9751	Fauteuil	30.5 x 31 x 30	1771
1	9755	Table de coin	27.25 x 27.25 x 12.5	584
1	9757L	Tablette-écrivain de gauche	14 x 17.25 x 14	460
1	9759	Ferrure de jumelage	1 x 0.75 x 10	19

**TOTAL POUR L'AMÉNAGEMENT DANS LE FINI NOIR DE SÉRIE**

**6061**

**TOTAL POUR L'AMÉNAGEMENT DANS UN FINI EN OPTION**

**6799**

### Aménagement H



Qté	Modèle	Description	Dimensions	Prix courant
1	9751L	Siège avec accoudoir de gauche	28.5 x 31 x 30	1500
1	9751R	Siège avec accoudoir de droite	28.5 x 31 x 30	1500
1	9751NA	Siège sans accoudoirs	26.5 x 31 x 30	1229
2	9755	Table de coin	27.25 x 27.25 x 12.5	584 x 2
4	9759	Ferrure de jumelage	1 x 0.75 x 10	19 x 4

**TOTAL POUR L'AMÉNAGEMENT DANS LE FINI NOIR DE SÉRIE**

**5473**

**TOTAL POUR L'AMÉNAGEMENT DANS UN FINI EN OPTION**

**6403**

**SUGGESTIONS D'AMÉNAGEMENTS**

**Aménagement I**

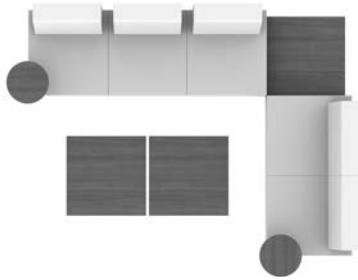

Qté	Modèle	Description	Dimensions	Prix courant
1	<b>9753NA-OB</b>	Canapé sans accoudoirs, dossier ouvert	80.5 x 31 x 30	3208
1	<b>9752NA</b>	Causeuse sans accoudoirs	52 x 31 x 30	2248
2	<b>9754</b>	Table de rangement	27.25 x 27.25 x 16.5	953 x 2
1	<b>9755</b>	Table de coin	27.25 x 27.25 x 12.5	584
1	<b>9757L</b>	Tablette-écrivain de gauche	14 x 17.25 x 14	460
1	<b>9758R</b>	Tablette-écrivain de droite	14 x 17.25 x 14	460
2	<b>9759</b>	Ferrure de jumelage	1 x 0.75 x 10	19 x 2

**TOTAL POUR L'AMÉNAGEMENT DANS LE FINI NOIR DE SÉRIE 8904**  
**TOTAL POUR L'AMÉNAGEMENT DANS UN FINI EN OPTION 10132**

**Aménagement J**

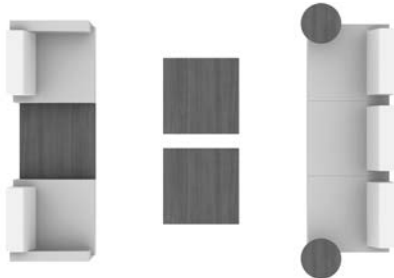

Qté	Modèle	Description	Dimensions	Prix courant
1	<b>9753NA-OB</b>	Canapé sans accoudoirs, dossier ouvert	80.5 x 31 x 30	3208
1	<b>9751L</b>	Siège avec accoudoir de gauche	28.5 x 31 x 30	1500
1	<b>9751R</b>	Siège avec accoudoir de droite	28.5 x 31 x 30	1500
2	<b>9754</b>	Table de rangement	27.25 x 27.25 x 16.5	953 x 2
1	<b>9755</b>	Table de coin	27.25 x 27.25 x 12.5	584
1	<b>9757L</b>	Tablette-écrivain de gauche	14 x 17.25 x 14	460
1	<b>9758R</b>	Tablette-écrivain de droite	14 x 17.25 x 14	460
2	<b>9759</b>	Ferrure de jumelage	1 x 0.75 x 10	19 x 2

**TOTAL POUR L'AMÉNAGEMENT DANS LE FINI NOIR DE SÉRIE 9656**  
**TOTAL POUR L'AMÉNAGEMENT DANS UN FINI EN OPTION 11001**

**Aménagement K**



Qté	Modèle	Description	Dimensions	Prix courant
2	<b>9753NA-OB</b>	Canapé sans accoudoirs, dossier ouvert	80.5 x 31 x 30	3208 x 2
2	<b>9755</b>	Table de coin	27.25 x 27.25 x 12.5	584 x 2
2	<b>9759</b>	Ferrure de jumelage	1 x 0.75 x 10	19 x 2

**TOTAL POUR L'AMÉNAGEMENT DANS LE FINI NOIR DE SÉRIE 7622**  
**TOTAL POUR L'AMÉNAGEMENT DANS UN FINI EN OPTION 8550**

**Aménagement L**



Qté	Modèle	Description	Dimensions	Prix courant
1	<b>9752NA</b>	Causeuse sans accoudoirs	52 x 31 x 30	2248
1	<b>9751L</b>	Siège avec accoudoir de gauche	28.5 x 31 x 30	1500
1	<b>9751R</b>	Siège avec accoudoir de droite	28.5 x 31 x 30	1500
2	<b>9755</b>	Table de coin	27.25 x 27.25 x 12.5	584 x 2
4	<b>9759</b>	Ferrure de jumelage	1 x 0.75 x 10	19 x 4

**TOTAL POUR L'AMÉNAGEMENT DANS LE FINI NOIR DE SÉRIE 6492**  
**TOTAL POUR L'AMÉNAGEMENT DANS UN FINI EN OPTION 7479**

**Aménagement M**

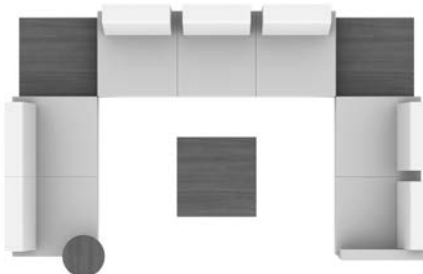

Qté	Modèle	Description	Dimensions	Prix courant
1	<b>9753NA-OB</b>	Canapé sans accoudoirs, dossier ouvert	80.5 x 31 x 30	3208
1	<b>9752L-OB</b>	Causeuse avec accoudoir de gauche, dossier ouvert	54 x 31 x 30	2459
1	<b>9752NA</b>	Causeuse sans accoudoirs	52 x 31 x 30	2248
2	<b>9755</b>	Table de coin	27.25 x 27.25 x 12.5	584 x 2
1	<b>9754</b>	Table de rangement	27.25 x 27.25 x 16.5	953
1	<b>9758R</b>	Tablette-écrivain de droite	14 x 17.25 x 14	460
4	<b>9759</b>	Ferrure de jumelage	1 x 0.75 x 10	19 x 4

**TOTAL POUR L'AMÉNAGEMENT DANS LE FINI NOIR DE SÉRIE 10572**  
**TOTAL POUR L'AMÉNAGEMENT DANS UN FINI EN OPTION 11976**

## SUGGESTIONS D'AMÉNAGEMENTS

### Aménagement N



Qté	Modèle	Description	Dimensions	Prix courant
1	<b>9753NA-OB</b>	Canapé sans accoudoirs, dossier ouvert	80.5 x 31 x 30	3208
1	<b>9751L</b>	Siège avec accoudoir de gauche	28.5 x 31 x 30	1500
1	<b>9751R</b>	Siège avec accoudoir de droite	28.5 x 31 x 30	1500
2	<b>9755</b>	Table de coin	27.25 x 27.25 x 12.5	584 x 2
4	<b>9759</b>	Ferrure de jumelage	1 x 0.75 x 10	19 x 4

**TOTAL POUR L'AMÉNAGEMENT DANS LE FINI NOIR DE SÉRIE 7452**  
**TOTAL POUR L'AMÉNAGEMENT DANS UN FINI EN OPTION 8483**

### Aménagement O

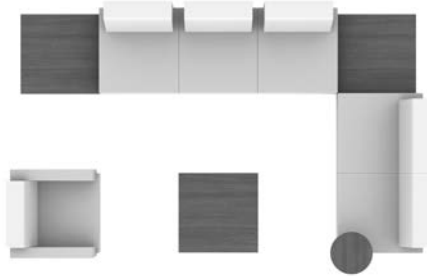

Qté	Modèle	Description	Dimensions	Prix courant
1	<b>9753NA-OB</b>	Canapé sans accoudoirs, dossier ouvert	80.5 x 31 x 30	3208
1	<b>9752NA</b>	Causeuse sans accoudoirs	52 x 31 x 30	2248
1	<b>9751</b>	Fauteuil	30.5 x 31 x 30	1771
1	<b>9754</b>	Table de rangement	27.25 x 27.25 x 16.5	953
2	<b>9755</b>	Table de coin	27.25 x 27.25 x 12.5	584 x 2
1	<b>9757L</b>	Tablette-écrivain de gauche	14 x 17.25 x 14	460
3	<b>9759</b>	Ferrure de jumelage	1 x 0.75 x 10	19 x 3

**TOTAL POUR L'AMÉNAGEMENT DANS LE FINI NOIR DE SÉRIE 9865**  
**TOTAL POUR L'AMÉNAGEMENT DANS UN FINI EN OPTION 11197**

### Aménagement P

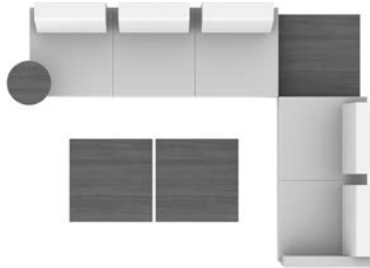

Qté	Modèle	Description	Dimensions	Prix courant
1	<b>9753NA-OB</b>	Canapé sans accoudoirs, dossier ouvert	80.5 x 31 x 30	3208
1	<b>9752L-OB</b>	Causeuse avec accoudoir de gauche, dossier ouvert	54 x 31 x 30	2459
2	<b>9754</b>	Table de rangement	27.25 x 27.25 x 16.5	953 x 2
1	<b>9755</b>	Table de coin	27.25 x 27.25 x 12.5	584
1	<b>9758R</b>	Tablette-écrivain de droite	14 x 17.25 x 14	460
2	<b>9759</b>	Ferrure de jumelage	1 x 0.75 x 10	19 x 2

**TOTAL POUR L'AMÉNAGEMENT DANS LE FINI NOIR DE SÉRIE 8655**  
**TOTAL POUR L'AMÉNAGEMENT DANS UN FINI EN OPTION 9798**

	1	2	3	4	5	6	7	8	9	10	11	12
<b>9751</b>	1771	1907	2022	2154	2370	2570	2770	2944	3161	3365	3641	4032

	DIMENSIONS HORS TOUT			DIMENSIONS DE L'ASSISE			DIMENSIONS DU DOSSIER	
	L	P	H	L	P	H	L	H
PO	30.5	31	30	24	20.5	18.5	22	12.5
MM	775	787	762	610	521	470	559	318

**RTA 00** 1 par boîte

	1	2	3	4	5	6	7	8	9	10	11	12
<b>9751R</b>	1500	1604	1692	1793	1958	2111	2264	2397	2563	2719	2930	3229
<b>9751L</b>												

	DIMENSIONS HORS TOUT			DIMENSIONS DE L'ASSISE			DIMENSIONS DU DOSSIER	
	L	P	H	L	P	H	L	H
PO	28.5	31	30	24	20.5	18.5	22	12.5
MM	724	787	762	610	521	470	559	318

**RTA 00** 1 par boîte



**Fauteuil**  
 TFC : 4.25 V. | 3.89 M  
 Poids unitaire : 61 LB | 27.7 KG  
 Poids - boîte : 71 LB | 32.21 KG  
 Volume - boîte : 21.5 P<sup>3</sup> | 0.6 M<sup>3</sup>

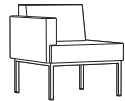

**9751R**



**9751L**

**Siège à un accoudoir**  
 TFC : 3.25 V. | 2.97 M  
 Poids unitaire : 51 LB | 23.2 KG  
 Poids - boîte : 61 LB | 27.67 KG  
 Volume - boîte : 20 P<sup>3</sup> | 0.56 M<sup>3</sup>

Une ferrure de jumelage est nécessaire pour les configurations modulaires.

R pour accoudoir droite.  
 L pour accoudoir gauche



**DESCRIPTION      CARACTÉRISTIQUES      MODÈLE      GRADES DE TEXTILE DE SÉRIE**



**Siège sans accoudoirs**

TFC : 2.25 V. | 2.06 M  
 Poids unitaire : 41 LB | 18.6 KG  
 Poids - boîte : 51 LB | 23.13 KG  
 Volume - boîte : 18.75 P<sup>3</sup> | 0.53 M<sup>3</sup>

Une ferrure de jumelage est nécessaire pour les configurations modulaires.

	1	2	3	4	5	6	7	8	9	10	11	12
<b>9751NA</b>	1229	1301	1362	1432	1546	1652	1758	1850	1965	2073	2219	2426

DIMENSIONS HORS TOUT			DIMENSIONS DE L'ASSISE			DIMENSIONS DU DOSSIER	
L	P	H	L	P	H	L	H

PO 26,5	31	30	24	20,5	18,5	22	12,5
MM 673	787	762	610	521	470	559	318

**RTA 00** 1 par boîte



**Module de coin**

TFC : 3 V. | 2.74 M  
 Poids unitaire : 62 LB | 28.2 KG  
 Poids - boîte : 72 LB | 32.66 KG  
 Volume - boîte : 18.5 P<sup>3</sup> | 0.52 M<sup>3</sup>

Une ferrure de jumelage est nécessaire pour les configurations modulaires.

	1	2	3	4	5	6	7	8	9	10	11	12
<b>9764</b>	1621	1717	1798	1891	2044	2185	2326	2449	2602	2746	2941	3217

DIMENSIONS HORS TOUT			DIMENSIONS DE L'ASSISE			DIMENSIONS DU DOSSIER	
L	P	H	L	P	H	L	H

PO 28,5	28,5	30	22	20,5	18,5	22	12,5
MM 724	724	762	559	521	470	559	318

**RTA 00** 1 par boîte

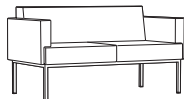

**Causeuse**

TFC : 6.25 V. | 5.72 M  
 Poids unitaire : 99 LB | 45 KG  
 Poids - boîte : 111 LB | 50.35 KG  
 Volume - boîte : 37.5 P<sup>3</sup> | 1.06 M<sup>3</sup>

Une ferrure de jumelage est nécessaire pour les configurations modulaires.

	1	2	3	4	5	6	7	8	9	10	11	12
<b>9752</b>	2794	2994	3163	3357	3675	3969	4263	4519	4838	5138	5544	6119

DIMENSIONS HORS TOUT			DIMENSIONS DE L'ASSISE			DIMENSIONS DU DOSSIER	
L	P	H	L	P	H	L	H

PO 56	31	30	48	20,5	18,5	44	12,5
MM 1422	787	762	1219	521	470	1118	318

**RTA 00** 1 par boîte

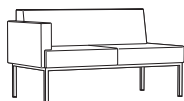

**9752R**

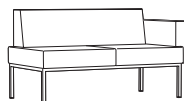

**9752L**

**Causeuse à un accoudoir**

TFC : 5 V. | 4.57 M  
 Poids unitaire : 89 LB | 40.5 KG  
 Poids - boîte : 101 LB | 45.81 KG  
 Volume - boîte : 36.25 P<sup>3</sup> | 1.02 M<sup>3</sup>

Une ferrure de jumelage est nécessaire pour les configurations modulaires.

R pour accoudoir droite.  
 L pour accoudoir gauche

	1	2	3	4	5	6	7	8	9	10	11	12
<b>9752R</b> <b>9752L</b>	2490	2650	2785	2940	3195	3430	3665	3870	4125	4365	4690	5150

DIMENSIONS HORS TOUT			DIMENSIONS DE L'ASSISE			DIMENSIONS DU DOSSIER	
L	P	H	L	P	H	L	H

PO 54	31	30	48	20,5	18,5	44	12,5
MM 1372	787	762	1219	521	470	1118	318

**RTA 00** 1 par boîte

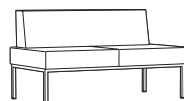

**Causeuse sans accoudoirs**

TFC : 4 V. | 3.66 M  
 Poids unitaire : 79 LB | 35.9 KG  
 Poids - boîte : 91 LB | 41.28 KG  
 Volume - boîte : 35.5 P<sup>3</sup> | 1 M<sup>3</sup>

Une ferrure de jumelage est nécessaire pour les configurations modulaires.

	1	2	3	4	5	6	7	8	9	10	11	12
<b>9752NA</b>	2248	2376	2484	2608	2812	3000	3188	3352	3566	3748	4008	4376

DIMENSIONS HORS TOUT			DIMENSIONS DE L'ASSISE			DIMENSIONS DU DOSSIER	
L	P	H	L	P	H	L	H

PO 52	31	30	48	20,5	18,5	44	12,5
MM 1321	787	762	1219	521	470	1118	318

**RTA 00** 1 par boîte

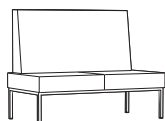

**Causeuse sans accoudoirs, dossier de 42 po H**

TFC : 8 V. | 7.32 M  
 Poids unitaire : 105 LB | 47.7 KG  
 Poids - boîte : 120 LB | 54.43 KG  
 Volume - boîte : 48.5 P<sup>3</sup> | 1.37 M<sup>3</sup>



Une ferrure de jumelage est nécessaire pour les configurations modulaires.

	1	2	3	4	5	6	7	8	9	10	11	12
<b>9752NAHB42</b>	2563	2819	3035	3283	3691	4067	4443	4771	5179	5563	6083	6819

DIMENSIONS HORS TOUT			DIMENSIONS DE L'ASSISE			DIMENSIONS DU DOSSIER	
L	P	H	L	P	H	L	H

PO 52	31	42	48	20,5	18,5	44	24,5
MM 1321	787	1067	1219	521	470	1118	622

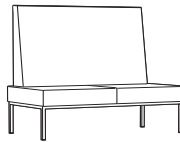
**RTA 00** 1 par boîte

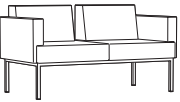
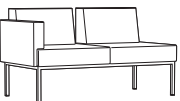
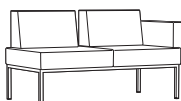
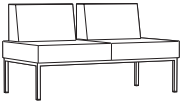
DESCRIPTION	CARACTÉRISTIQUES	MODÈLE	GRADES DE TEXTILE DE SÉRIE												
			1	2	3	4	5	6	7	8	9	10	11	12	
 <p><b>Causeuse sans acc., dos. 42 po H + console 36 po H</b>                      TFC : 6 V.   5.49 M                      Poids unitaire : 120 LB   54.5 KG                      Poids - boîte : 135 LB   61.23 KG                      Volume - boîte : 63.75 P<sup>3</sup>   1.8 M<sup>3</sup></p>	Une ferrure de jumelage est nécessaire pour les configurations modulaires.	<b>9752NAHB42TB</b> 3388 3580 3742 3928 4234 4516 4798 5044 5350 5638 6028 6580	<b>DIMENSIONS HORS TOUT</b>			<b>DIMENSIONS DE L'ASSISE</b>			<b>DIMENSIONS DU DOSSIER</b>						
			L	P	H	L	P	H	L	H					
			PO	52	41	42	48	20.5	18.5	44	24.5				
			MM	1321	1041	1067	1219	521	470	1118	622				
			<b>RTA 00</b>	1 par boîte											
 <p><b>Causeuse sans accoudoirs, dossier de 48 po H</b>                      TFC : 8.75 V.   8 M                      Poids unitaire : 115 LB   52.3 KG                      Poids - boîte : 130 LB   58.97 KG                      Volume - boîte : 55 P<sup>3</sup>   1.55 M<sup>3</sup></p>	Une ferrure de jumelage est nécessaire pour les configurations modulaires.	<b>9752NAHB48</b> 2671 2951 3187 3459 3905 4316 4727 5086 5532 5952 6521 7326	<b>DIMENSIONS HORS TOUT</b>			<b>DIMENSIONS DE L'ASSISE</b>			<b>DIMENSIONS DU DOSSIER</b>						
			L	P	H	L	P	H	L	H					
			PO	52	31	48	48	20.5	18.5	44	30.5				
			MM	1321	787	1219	1219	521	470	1118	775				
			<b>RTA 00</b>	1 par boîte											
 <p><b>Causeuse sans acc., dos. 48 po H + console 42 po H</b>                      TFC : 6 V.   5.49 M                      Poids unitaire : 130 LB   59.1 KG                      Poids - boîte : 145 LB   65.77 KG                      Volume - boîte : 71.25 P<sup>3</sup>   2.01 M<sup>3</sup></p>	Une ferrure de jumelage est nécessaire pour les configurations modulaires.	<b>9752NAHB48TB</b> 3496 3688 3850 4036 4342 4624 4906 5152 5458 5746 6136 6688	<b>DIMENSIONS HORS TOUT</b>			<b>DIMENSIONS DE L'ASSISE</b>			<b>DIMENSIONS DU DOSSIER</b>						
			L	P	H	L	P	H	L	H					
			PO	52	41	48	48	20.5	18.5	44	30.5				
			MM	1321	1041	1219	1219	521	470	1118	775				
			<b>RTA 00</b>	1 par boîte											
 <p><b>Causeuse, dossier ouvert</b>                      TFC : 6.25 V.   5.72 M                      Poids unitaire : 99 LB   45 KG                      Poids - boîte : 111 LB   50.35 KG                      Volume - boîte : 35.25 P<sup>3</sup>   0.99 M<sup>3</sup></p>		<b>9752-OB</b> 2761 2961 3130 3324 3642 3936 4230 4486 4805 5105 5511 6086	<b>DIMENSIONS HORS TOUT</b>			<b>DIMENSIONS DE L'ASSISE</b>			<b>DIMENSIONS DU DOSSIER</b>						
			L	P	H	L	P	H	L	H					
			PO	56	29.5	30	54	20.5	18.5	48	12.5				
			MM	1422	749	762	1372	521	470	1219	318				
			<b>RTA 00</b>	1 par boîte											
 <p><b>9752R-OB</b></p>	 <p><b>9752L-OB</b></p>	<b>9752R-OB</b> 2459 2627 2769 2932 3199 3446 3693 3908 4176 4428 4769 5252 <b>9752L-OB</b>	<b>DIMENSIONS HORS TOUT</b>			<b>DIMENSIONS DE L'ASSISE</b>			<b>DIMENSIONS DU DOSSIER</b>						
			L	P	H	L	P	H	L	H					
			PO	54	31	30	48	20.5	18.5	44	12.5				
			MM	1372	787	762	1219	521	470	1118	318				
			<b>RTA 00</b>	1 par boîte											
 <p><b>Causeuse sans accoudoirs, dossier ouvert</b>                      TFC : 4.25 V.   3.89 M                      Poids unitaire : 79 LB   35.9 KG                      Poids - boîte : 91 LB   41.28 KG                      Volume - boîte : 35.5 P<sup>3</sup>   1 M<sup>3</sup></p>		<b>9752NA-OB</b> 2218 2354 2469 2601 2817 3017 3217 3391 3608 3812 4088 4479	<b>DIMENSIONS HORS TOUT</b>			<b>DIMENSIONS DE L'ASSISE</b>			<b>DIMENSIONS DU DOSSIER</b>						
			L	P	H	L	P	H	L	H					
			PO	52	31	30	48	20.5	18.5	44	12.5				
			MM	1321	787	762	1219	521	470	1118	318				
			<b>RTA 00</b>	1 par boîte											

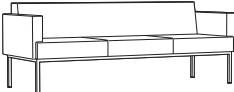
DESCRIPTION	CARACTÉRISTIQUES	MODÈLE	GRADES DE TEXTILE DE SÉRIE											
			1	2	3	4	5	6	7	8	9	10	11	12
 <p><b>Canapé</b> TFC : 9.5 V.   8.69 M Poids unitaire : 138 LB   62.7 KG Poids - boîte : 153 LB   69.4 KG Volume - boîte : 54.5 P³   1.54 M³</p>		<b>9753</b>	3784	4088	4345	4639	5124	5570	6017	6406	6891	7347	7964	8838
			<b>DIMENSIONS HORS TOUT</b>			<b>DIMENSIONS DE L'ASSISE</b>			<b>DIMENSIONS DU DOSSIER</b>					
				<b>L</b>	<b>P</b>	<b>H</b>	<b>L</b>	<b>P</b>	<b>H</b>	<b>L</b>	<b>H</b>			
				PO 82.5 MM 2096	31 787	30 762	76.5 1943	20.5 521	18.5 470	66 1676	12.5 318			
		<b>RTA 00</b>	1 par boîte											

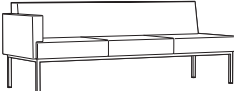

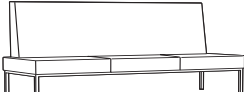

DESCRIPTION	CARACTÉRISTIQUES	MODÈLE	GRADES DE TEXTILE DE SÉRIE												
			1	2	3	4	5	6	7	8	9	10	11	12	
 <p><b>Canapé à un accoudoir</b> TFC : 8.25 V.   7.54 M Poids unitaire : 128 LB   58.2 KG Poids - boîte : 143 LB   64.86 KG Volume - boîte : 54.5 P³   1.54 M³</p>	<p>Une ferrure de jumelage est nécessaire pour les configurations modulaires.</p> <p>R pour accoudoir droite. L pour accoudoir gauche</p>	<b>9753R</b>	3528	3792	4015	4271	4691	5079	5467	5805	6226	6622	7158	7917	
			<b>9753L</b>	3528	3792	4015	4271	4691	5079	5467	5805	6226	6622	7158	7917
				<b>DIMENSIONS HORS TOUT</b>			<b>DIMENSIONS DE L'ASSISE</b>			<b>DIMENSIONS DU DOSSIER</b>					
					<b>L</b>	<b>P</b>	<b>H</b>	<b>L</b>	<b>P</b>	<b>H</b>	<b>L</b>	<b>H</b>			
			PO 81.5 MM 2070	31 787	30 762	80.5 2045	20.5 521	18.5 470	74 1880	12.5 318					
		<b>RTA 00</b>	1 par boîte												

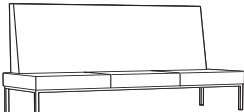
DESCRIPTION	CARACTÉRISTIQUES	MODÈLE	GRADES DE TEXTILE DE SÉRIE												
			1	2	3	4	5	6	7	8	9	10	11	12	
 <p><b>Canapé sans accoudoirs, dossier de 42 po H</b> TFC : 12.25 V.   11.2 M Poids unitaire : 128 LB   58.2 KG Poids - boîte : 143 LB   64.86 KG Volume - boîte : 72.5 P³   2.05 M³</p>	<p>Une ferrure de jumelage est nécessaire pour les configurations modulaires.</p>	<b>9753NAHB42</b>	3912	4304	4635	5015	5639	6215	6791	7293	7918	8506	9302	10429	
				<b>DIMENSIONS HORS TOUT</b>			<b>DIMENSIONS DE L'ASSISE</b>			<b>DIMENSIONS DU DOSSIER</b>					
					<b>L</b>	<b>P</b>	<b>H</b>	<b>L</b>	<b>P</b>	<b>H</b>	<b>L</b>	<b>H</b>			
					PO 80.5 MM 2045	31 787	42 1067	74 1880	20.5 521	18.5 470	74 1880	24.5 622			
		<b>RTA 00</b>	1 par boîte												

DESCRIPTION	CARACTÉRISTIQUES	MODÈLE	GRADES DE TEXTILE DE SÉRIE												
			1	2	3	4	5	6	7	8	9	10	11	12	
 <p><b>Canapé sans acc., dos. 42 po H + console 36 po H</b> TFC : 9 V.   8.23 M Poids unitaire : 143 LB   65 KG Poids - boîte : 158 LB   71.67 KG Volume - boîte : 93.5 P³   2.64 M³</p>	<p>Une ferrure de jumelage est nécessaire pour les configurations modulaires.</p>	<b>9753NAHB42TB</b>	4874	5162	5405	5684	6143	6566	6989	7358	7817	8249	8834	9662	
				<b>DIMENSIONS HORS TOUT</b>			<b>DIMENSIONS DE L'ASSISE</b>			<b>DIMENSIONS DU DOSSIER</b>					
					<b>L</b>	<b>P</b>	<b>H</b>	<b>L</b>	<b>P</b>	<b>H</b>	<b>L</b>	<b>H</b>			
					PO 80.5 MM 2045	41 1041	42 1067	80.5 2045	20.5 521	18.5 470	74 1880	24.5 622			
		<b>RTA 00</b>	1 par boîte												

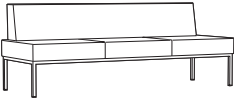
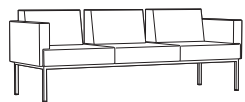
DESCRIPTION	CARACTÉRISTIQUES	MODÈLE	GRADES DE TEXTILE DE SÉRIE												
			1	2	3	4	5	6	7	8	9	10	11	12	
 <p><b>Canapé sans accoudoirs, dossier haut de 48 po H</b> TFC : 13.25 V.   12.12 M Poids unitaire : 153 LB   69.5 KG Poids - boîte : 168 LB   76.2 KG Volume - boîte : 82.25 P³   2.32 M³</p>	<p>Une ferrure de jumelage est nécessaire pour les configurations modulaires.</p>	<b>9753NAHB48</b>	4144	4568	4926	5337	6012	6635	7258	7801	8477	9113	9974	11193	
				<b>DIMENSIONS HORS TOUT</b>			<b>DIMENSIONS DE L'ASSISE</b>			<b>DIMENSIONS DU DOSSIER</b>					
					<b>L</b>	<b>P</b>	<b>H</b>	<b>L</b>	<b>P</b>	<b>H</b>	<b>L</b>	<b>H</b>			
					PO 80.5 MM 2045	31 787	48 1219	80.5 2045	20.5 521	18.5 470	74 1880	30.5 775			
		<b>RTA 00</b>	1 par boîte												

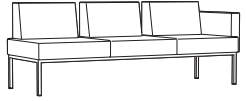
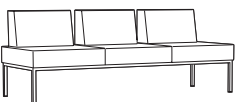
DESCRIPTION	CARACTÉRISTIQUES	MODÈLE	GRADES DE TEXTILE DE SÉRIE												
			1	2	3	4	5	6	7	8	9	10	11	12	
 <p><b>Canapé sans acc., dos. haut 48 po H + console 42 po H</b> TFC : 13.25 V.   12.12 M Poids unitaire : 143 LB   65 KG Poids - boîte : 158 LB   71.67 KG Volume - boîte : 106 P³   3 M³</p>	<p>Une ferrure de jumelage est nécessaire pour les configurations modulaires.</p>	<b>9753NAHB48TB</b>	5107	5531	5889	6300	6975	7598	8221	8764	9440	10076	10937	12156	
				<b>DIMENSIONS HORS TOUT</b>			<b>DIMENSIONS DE L'ASSISE</b>			<b>DIMENSIONS DU DOSSIER</b>					
					<b>L</b>	<b>P</b>	<b>H</b>	<b>L</b>	<b>P</b>	<b>H</b>	<b>L</b>	<b>H</b>			
					PO 80.5 MM 2045	41 1041	48 1219	80.5 2045	20.5 521	18.5 470	74 1880	24.5 622			
		<b>RTA 00</b>	1 par boîte												

DESCRIPTION	CARACTÉRISTIQUES	MODÈLE	GRADES DE TEXTILE DE SÉRIE											
			1	2	3	4	5	6	7	8	9	10	11	12
 <p><b>Canapé sans accoudoirs</b> TFC : 7 V.   6.4 M Poids unitaire : 118 LB   53.6 KG Poids - boîte : 133 LB   60.33 KG Volume - boîte : 51.5 PP   1.45 M<sup>3</sup></p>	<p>Une ferrure de jumelage est nécessaire pour les configurations modulaires.</p>	<p>PO 80.5 MM 2045</p>	3240	3464	3653	3870	4227	4556	4885	5172	5529	5865	6320	6964
			<p><b>DIMENSIONS HORS TOUT</b> L P H</p>			<p><b>DIMENSIONS DE L'ASSISE</b> L P H</p>			<p><b>DIMENSIONS DU DOSSIER</b> L H</p>					
			<p>PO 80.5 31 30 MM 2045 787 762</p>			<p>80.5 20.5 18.5 2045 521 470</p>			<p>74 12.5 1880 318</p>					
			<p><b>RTA 00</b> 1 par boîte</p>											
 <p><b>Canapé, dossier ouvert</b> TFC : 8 V.   7.32 M Poids unitaire : 138 LB   62.7 KG Poids - boîte : 153 LB   69.4 KG Volume - boîte : 54.5 PP   1.54 M<sup>3</sup></p>		<p>PO 82.5 MM 2096</p>	3751	4007	4223	4471	4879	5255	5631	5959	6367	6751	7271	8007
			<p><b>DIMENSIONS HORS TOUT</b> L P H</p>			<p><b>DIMENSIONS DE L'ASSISE</b> L P H</p>			<p><b>DIMENSIONS DU DOSSIER</b> L H</p>					
			<p>PO 82.5 31 30 MM 2096 787 762</p>			<p>80.5 20.5 18.5 2045 521 470</p>			<p>74 12.5 1880 318</p>					
			<p><b>RTA 00</b> 1 par boîte</p>											
 <p><b>9753R-OB</b></p> <p><b>Canapé à un accoudoir, dossier ouvert</b> TFC : 7 V.   6.4 M Poids unitaire : 128 LB   58.2 KG Poids - boîte : 143 LB   64.86 KG Volume - boîte : 54.5 PP   1.54 M<sup>3</sup></p>	 <p><b>9753L-OB</b></p> <p>Une ferrure de jumelage est nécessaire pour les configurations modulaires.</p> <p>R pour accoudoir droite. L pour accoudoir gauche</p>	<p>PO 81.5 MM 2070</p>	3495	3719	3908	4125	4482	4811	5140	5427	5784	6120	6575	7219
			<p><b>DIMENSIONS HORS TOUT</b> L P H</p>			<p><b>DIMENSIONS DE L'ASSISE</b> L P H</p>			<p><b>DIMENSIONS DU DOSSIER</b> L H</p>					
			<p>PO 81.5 31 30 MM 2070 787 762</p>			<p>80.5 20.5 18.5 2045 521 470</p>			<p>74 12.5 1880 318</p>					
			<p><b>RTA 00</b> 1 par boîte</p>											
 <p><b>Canapé sans accoudoirs, dossier ouvert</b> TFC : 6.25 V.   5.72 M Poids unitaire : 118 LB   53.6 KG Poids - boîte : 133 LB   60.33 KG Volume - boîte : 51.5 PP   1.45 M<sup>3</sup></p>	<p>Une ferrure de jumelage est nécessaire pour les configurations modulaires.</p>	<p>PO 80.5 MM 2045</p>	3208	3408	3577	3771	4089	4383	4677	4933	5252	5552	5958	6533
			<p><b>DIMENSIONS HORS TOUT</b> L P H</p>			<p><b>DIMENSIONS DE L'ASSISE</b> L P H</p>			<p><b>DIMENSIONS DU DOSSIER</b> L H</p>					
			<p>PO 80.5 31 30 MM 2045 787 762</p>			<p>80.5 20.5 18.5 2045 521 470</p>			<p>74 12.5 1880 318</p>					
			<p><b>RTA 00</b> 1 par boîte</p>											
 <p><b>Table de rangement</b> TFC : s.o. Poids unitaire : 59 LB   26.8 KG Poids - boîte : 65 LB   29.48 KG Volume - boîte : 11.5 PP   0.32 M<sup>3</sup></p>	<p>Une ferrure de jumelage est nécessaire pour les configurations modulaires.</p>	<p>PO 27.25 MM 692</p>	<p>Prix courant</p>											
			<p><b>9754</b> 953</p>											
			<p><b>DIMENSIONS HORS TOUT</b> L P H</p>			<p><b>DIMENSIONS DE L'ASSISE</b> L P H</p>			<p><b>DIMENSIONS DU DOSSIER</b> L H</p>					
			<p>PO 27.25 27.25 16.5 MM 692 692 419</p>			<p>- - - - - -</p>			<p>- - - - - -</p>					
 <p><b>Table de coin</b> TFC : s.o. Poids unitaire : 34 LB   15.5 KG Poids - boîte : 40 LB   18.14 KG Volume - boîte : 8 PP   0.22 M<sup>3</sup></p>	<p>Une ferrure de jumelage est nécessaire pour les configurations modulaires.</p>	<p>PO 27.25 MM 692</p>	<p>Prix courant</p>											
			<p><b>9755</b> 584</p>											
			<p><b>DIMENSIONS HORS TOUT</b> L P H</p>			<p><b>DIMENSIONS DE L'ASSISE</b> L P H</p>			<p><b>DIMENSIONS DU DOSSIER</b> L H</p>					
			<p>PO 27.25 27.25 12.5 MM 692 692 318</p>			<p>- - - - - -</p>			<p>- - - - - -</p>					

**DESCRIPTION      CARACTÉRISTIQUES      MODÈLE      GRADES DE TEXTILE DE SÉRIE**

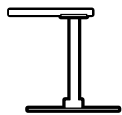

**Tablette-écrivain centrale**  
 TFC : s.o.  
 Poids unitaire : 9 LB | 4.1 KG  
 Poids - boîte : 12 LB | 5.44 KG  
 Volume - boîte : 2.5 P<sup>3</sup> | 0.07 M<sup>3</sup>

Prix courant

**9756**      476

DIMENSIONS HORS TOUT			DIMENSIONS DE L'ASSISE			DIMENSIONS DU DOSSIER	
L	P	H	L	P	H	L	H

PO	14	17.25	14	-	-	-	-
MM	356	438	356	-	-	-	-

**RTA 00**  1 par boîte



**Tablette-écrivain**  
 TFC : s.o.  
 Poids unitaire : 9 LB | 4.1 KG  
 Poids - boîte : 12 LB | 5.44 KG  
 Volume - boîte : 2.5 P<sup>3</sup> | 0.07 M<sup>3</sup>

Se monte à la face inférieure de tout siège.  
 R pour tablette-écrivain droite.  
 L pour tablette-écrivain gauche.

Prix courant

**9757L**  
**9758R**      460

DIMENSIONS HORS TOUT			DIMENSIONS DE L'ASSISE			DIMENSIONS DU DOSSIER	
L	P	H	L	P	H	L	H

PO	14	17.25	14	-	-	-	-
MM	356	438	356	-	-	-	-

**RTA 00**  1 par boîte



**Ferrure de jumelage**  
 TFC : s.o.  
 Poids unitaire : 0.25 LB | 0.1 KG  
 Poids - boîte : 0.52 LB | 0.24 KG  
 Volume - boîte : 0.5 P<sup>3</sup> | 0.01 M<sup>3</sup>

Une ferrure de jumelage par raccord est nécessaire.

Prix courant

**9759**      19

DIMENSIONS HORS TOUT			DIMENSIONS DE L'ASSISE			DIMENSIONS DU DOSSIER	
L	P	H	L	P	H	L	H

PO	1	0.75	10	-	-	-	-
MM	25	19	254	-	-	-	-

**RTA 00**  25 par boîte



**Module d'alimentation, cordon d'alimentation de 10 pi**  
 TFC : s.o.  
 Poids unitaire : 2 LB | 0.9 KG  
 Poids - boîte : 3 LB | 1.36 KG  
 Volume - boîte : 0.5 P<sup>3</sup> | 0.01 M<sup>3</sup>

Se monte à la face inférieure de tout siège ou de toute table.  
 Une prise de courant et deux prises USB.

Prix courant

**9760**      375

DIMENSIONS HORS TOUT			DIMENSIONS DE L'ASSISE			DIMENSIONS DU DOSSIER	
L	P	H	L	P	H	L	H

PO	6	2.75	2.75	-	-	-	-
MM	152	70	70	-	-	-	-

**RTA 00**  1 par boîte



**Banc une place**  
 TFC : 2 V. | 1.83 M  
 Poids unitaire : 31 LB | 14.1 KG  
 Poids - boîte : 37 LB | 16.78 KG  
 Volume - boîte : 10.75 P<sup>3</sup> | 0.3 M<sup>3</sup>

Une ferrure de jumelage est nécessaire pour les configurations modulaires.

	1	2	3	4	5	6	7	8	9	10	11	12
<b>9761</b>	939	1003	1057	1119	1221	1315	1409	1491	1593	1689	1819	2003

DIMENSIONS HORS TOUT			DIMENSIONS DE L'ASSISE			DIMENSIONS DU DOSSIER	
L	P	H	L	P	H	L	H

PO	27.5	28.5	17.5	27.5	28.5	18.5	-
MM	699	724	445	699	724	470	-

**RTA 00**      1 par boîte

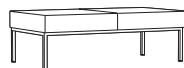

**Banc deux places**  
 TFC : 4 V. | 3.66 M  
 Poids unitaire : 49 LB | 22.3 KG  
 Poids - boîte : 57 LB | 25.85 KG  
 Volume - boîte : 21.25 P<sup>3</sup> | 0.6 M<sup>3</sup>





Une ferrure de jumelage est nécessaire pour les configurations modulaires.

	1	2	3	4	5	6	7	8	9	10	11	12
<b>9762</b>	1668	1796	1904	2028	2232	2420	2608	2772	2976	3168	3428	3796

DIMENSIONS HORS TOUT			DIMENSIONS DE L'ASSISE			DIMENSIONS DU DOSSIER	
L	P	H	L	P	H	L	H

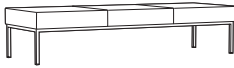
PO	54	28.5	17.5	54	28.5	18.5	-
MM	1372	724	445	1372	724	470	-

**RTA 00**      1 par boîte

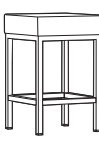
DESCRIPTION	CARACTÉRISTIQUES	MODÈLE	GRADES DE TEXTILE DE SÉRIE														
			1	2	3	4	5	6	7	8	9	10	11	12			
 <p><b>Banc trois places</b> TFC : 6 V.   5.49 M Poids unitaire : 70 LB   31.8 KG Poids - boîte : 80 LB   36.29 KG Volume - boîte : 29.5 P<sup>3</sup>   0.83 M<sup>3</sup></p>	<p>Une ferrure de jumelage est nécessaire pour les configurations modulaires.</p>	<p>PO 80.5 28.5 17.5 80.5 28.5 18.5 MM 2045 724 445 2045 724 470</p>	1	2	3	4	5	6	7	8	9	10	11	12			
			9763	2394	2586	2748	2934	3240	3522	3804	4050	4356	4644	5034	5586		
			DIMENSIONS HORS TOUT			DIMENSIONS DE L'ASSISE			DIMENSIONS DU DOSSIER								
			L	P	H	L	P	H	L	H							
		RTA 00		1 par boîte													
 <p><b>Table de rangement longue (siège à deux places)</b> TFC : s.o. Poids unitaire : 102 LB   46.4 KG Poids - boîte : 112 LB   50.8 KG Volume - boîte : 20.5 P<sup>3</sup>   0.58 M<sup>3</sup></p>	<p>Une ferrure de jumelage est nécessaire pour les configurations modulaires.</p>	<p>PO 53.75 27.25 16.5 - - - MM 1365 692 419 - - -</p>	Prix courant														
			9765	1503													
			DIMENSIONS HORS TOUT			DIMENSIONS DE L'ASSISE			DIMENSIONS DU DOSSIER								
			L	P	H	L	P	H	L	H							
		RTA 00		message	1 par boîte												
 <p><b>Table de salon longue (siège à deux places)</b> TFC : s.o. Poids unitaire : 56 LB   25.5 KG Poids - boîte : 68 LB   30.84 KG Volume - boîte : 17.75 P<sup>3</sup>   0.5 M<sup>3</sup></p>	<p>Se jumelle entre des modules sièges.</p>	<p>PO 54 27.5 13 - - - MM 1372 699 330 - - -</p>	Prix courant														
			9766	969													
			DIMENSIONS HORS TOUT			DIMENSIONS DE L'ASSISE			DIMENSIONS DU DOSSIER								
			L	P	H	L	P	H	L	H							
		RTA 00		message	1 par boîte												
 <p><b>Table d'appoint flottante</b> TFC : s.o. Poids unitaire : 15 LB   6.8 KG Poids - boîte : 20 LB   9.07 KG Volume - boîte : 2.2 P<sup>3</sup>   0.06 M<sup>3</sup></p>	<p>Se jumelle entre des modules sièges.</p>	<p>PO 13.5 27.25 1 - - - MM 343 692 25 - - -</p>	Prix courant														
			9767	501													
			DIMENSIONS HORS TOUT			DIMENSIONS DE L'ASSISE			DIMENSIONS DU DOSSIER								
			L	P	H	L	P	H	L	H							
		RTA 00		message	1 par boîte												
 <p><b>Table de rangement flottante</b> TFC : s.o. Poids unitaire : 15 LB   6.8 KG Poids - boîte : 20 LB   9.07 KG Volume - boîte : 2.2 P<sup>3</sup>   0.06 M<sup>3</sup></p>		<p>PO 13.5 27.25 5 - - - MM 343 692 127 - - -</p>	Prix courant														
			9768	704													
			DIMENSIONS HORS TOUT			DIMENSIONS DE L'ASSISE			DIMENSIONS DU DOSSIER								
			L	P	H	L	P	H	L	H							
		RTA 00		message	1 par boîte												
 <p><b>Tabouret, 24 po</b> TFC : 0.75 V.   0.69 M Poids unitaire : 17 LB   7.7 KG Poids - boîte : 22 LB   9.98 KG Volume - boîte : 4.75 P<sup>3</sup>   0.13 M<sup>3</sup></p>		<p>PO 15 15 24 - - 24 - - MM 381 381 610 - - 610 - -</p>	1	2	3	4	5	6	7	8	9	10	11	12			
			9769S24	587	611	631	655	693	728	763	794	832	868	917	986		
			DIMENSIONS HORS TOUT			DIMENSIONS DE L'ASSISE			DIMENSIONS DU DOSSIER								
			L	P	H	L	P	H	L	H							
		RTA 00		1 par boîte													

DESCRIPTION	CARACTÉRISTIQUES	MODÈLE	GRADES DE TEXTILE DE SÉRIE												
			1	2	3	4	5	6	7	8	9	10	11	12	
 <p><b>Tabouret, 30 po</b>                      TFC : 0.75 V.   0.69 M                      Poids unitaire : 18 LB   8.2 KG                      Poids - boîte : 23 LB   10.43 KG                      Volume - boîte : 5.5 P<sup>3</sup>   0.15 M<sup>3</sup></p>		<b>9769S30</b>	656	680	700	724	762	797	832	863	901	937	986	1055	
			<b>DIMENSIONS HORS TOUT</b>			<b>DIMENSIONS DE L'ASSISE</b>			<b>DIMENSIONS DU DOSSIER</b>						
			<b>L</b>	<b>P</b>	<b>H</b>	<b>L</b>	<b>P</b>	<b>H</b>	<b>L</b>	<b>H</b>	<b>L</b>	<b>H</b>			
			PO 15	15	30	-	-	30	-	-	-	-	-	-	-
			MM 381	381	762	-	-	762	-	-	-	-	-	-	-
		<b>RTA 00</b>	1 par boîte												

BRADEN



modèle 7871

modèles 7870R, 7870, 7870L, 7872, 7873

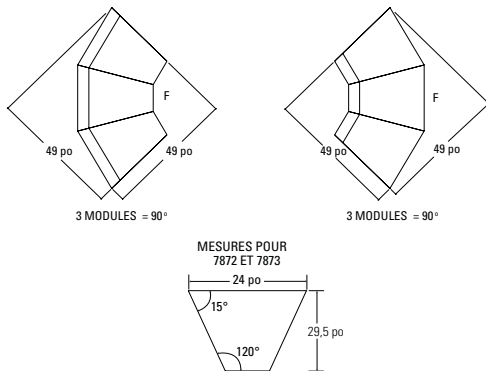

CARACTÉRISTIQUES DE SÉRIE

- Une gamme polyvalente de sièges modulaires exceptionnellement durables. Les modules peuvent être agencés en de multiples configurations selon l'espace disponible.
- Un système de jumelage exclusif permet d'assujettir les modules Braden solidement ensemble tout permettant de les séparer pour les reconfigurer au besoin.
- Les goupilles d'arrêt sont toujours installées du côté gauche (déterminé alors qu'un utilisateur est assis), tandis que les douilles de logement (réceptacles) seront toujours du côté droit (déterminé alors qu'un utilisateur est assis).
- Les ferrures de jumelage ne s'utilisent que sur les modèles sans accoudoirs et les modèles à un seul accoudoir. Le modèle 7871 ne peut être jumelé.
- Trois modules de coin intérieurs permettent d'aménager un coin intérieur à angle droit.
- Trois modules de coin extérieurs permettent d'aménager un coin extérieur à angle droit.
- Choix de rembourrage : tissus, vinyles ou cuirs. Les modèles garnis d'un vinyle ou cuir peuvent présenter des piqûres sur les coussins d'assise ou de dossier, s'il y a lieu.

CARACTÉRISTIQUES EN OPTION

- Utiliser les codes suivants pour les ferrures de jumelage : ajouter **(G)** pour les deux côtés, **(GR)** pour le côté droit (assis) uniquement, et **(GL)** pour le côté gauche (assis) uniquement.
- Pour une mousse UltraCell haute élasticité haute densité, préciser **(UC)**. Ajouter 91 \$.
- Pour des patins « pattes de tigre » antidérapants pour des planchers à revêtement dur, préciser **(NS)**. Ajouter 21 \$.
- Les dessus des tables 7874 et 7880 sont offerts dans les finis suivants : acajou absolu (ACJ), nuit d'orient (ASN), cerisier avant (AWC), miel avant (AWH), blizzard (BZD), gris hors série (CGY), noir (BLK), cobalt brossé (BRC), érable clair (CMB), espresso profond (DES), blanc de blancs (DWT), fashionista (FAS), première classe (FCL), Noce Biondo (NBL), Noce Grigio (NGL), Noce Leggero (NEL), Noce Medio (NML), beauté naturelle (SBY), concassé (SDT), orage (SOG), cerisier d'hiver (WCR), chocolat blanc (WHC) et brun (WHE). À préciser.

Configurations et applications typiques

Canapé à cinq places, accoudoirs aux extrémités uniquement



Canapé à cinq places, accoudoirs entre chaque place assise

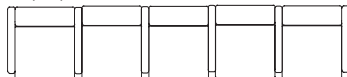

Canapé à trois places, tables intermédiaires, accoudoirs aux extrémités

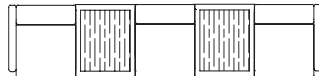

Tables et chaises dans un aménagement en L

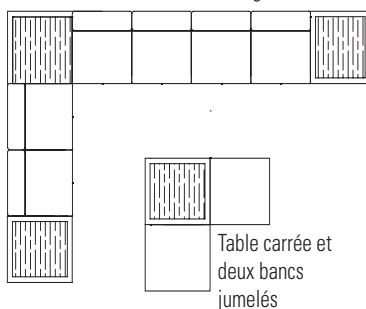

Sièges jumelés avec modules de coin

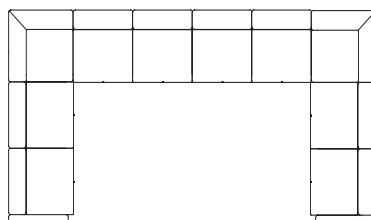

Deux tables et quatre bancs jumelés



Aménagement en C, accoudoirs aux extrémités et tables

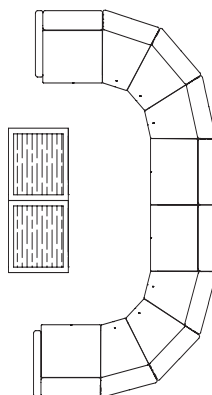

Aménagement circulaire avec sièges jumelés

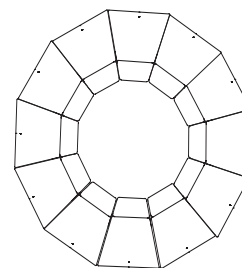



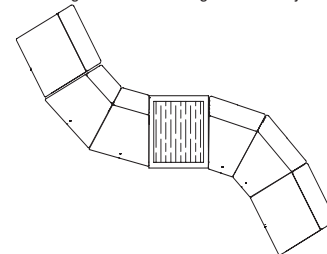

Aménagement en S, sièges et table jumelés

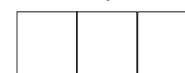



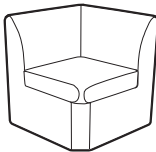

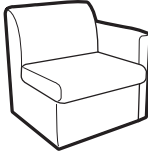



Trois bancs jumelés

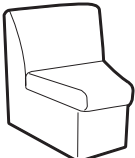

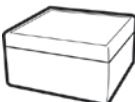

DESCRIPTION	CARACTÉRISTIQUES	MODÈLE	GRADES DE TEXTILE DE SÉRIE											
			1	2	3	4	5	6	7	8	9	10	11	12
 <p><b>Module de coin</b> TFC : 4 V.   3.66 M Poids unitaire : 42 LB   19.1 KG Poids - boîte : 50 LB   22.68 KG Volume - boîte : 16.5 P<sup>3</sup>   0.46 M<sup>3</sup></p>	Ferrures de jumelage côtés adjacents.  Caractéristiques ergonomiques : M, N	<b>7867</b>	1040	1168	1276	1400	1604	1792	1980	2144	2348	2540	2800	3168
		<b>DIMENSIONS HORS TOUT</b>			<b>DIMENSIONS DE L'ASSISE</b>			<b>DIMENSIONS DU DOSSIER</b>						
		<b>L</b>	<b>P</b>	<b>H</b>	<b>L</b>	<b>P</b>	<b>H</b>	<b>L</b>	<b>H</b>					
		PO 28 MM 711	28 711	30 762	20 508	20.5 521	17 432	19.5 495	12.5 318					
		<b>RTA 00</b>	1 par boîte											
 <p><b>Accoudoir simple</b> TFC : 1.75 V.   1.6 M Poids unitaire : 23 LB   10.5 KG Poids - boîte : 26 LB   11.79 KG Volume - boîte : 2.9 P<sup>3</sup>   0.08 M<sup>3</sup></p>	Ferrures de jumelage de part et d'autre.  Caractéristiques ergonomiques : M, N	<b>7868</b>	355	411	458	513	602	684	766	838	927	1011	1125	1286
		<b>DIMENSIONS HORS TOUT</b>			<b>DIMENSIONS DE L'ASSISE</b>			<b>DIMENSIONS DU DOSSIER</b>						
		<b>L</b>	<b>P</b>	<b>H</b>	<b>L</b>	<b>P</b>	<b>H</b>	<b>L</b>	<b>H</b>					
		PO 3.75 MM 95	25 635	25 635	-	-	-	-	-					
		<b>RTA 00</b>	1 par boîte											
 <p><b>Siège monoplace sans accoudoirs</b> TFC : 2.75 V.   2.51 M Poids unitaire : 33 LB   15 KG Poids - boîte : 38 LB   17.24 KG Volume - boîte : 16.5 P<sup>3</sup>   0.46 M<sup>3</sup></p>	Se reporter aux notes pour les choix de ferrures de jumelage.  Caractéristiques ergonomiques : M, N	<b>7870</b>	553	641	715	801	941	1070	1199	1312	1452	1584	1763	2016
		<b>DIMENSIONS HORS TOUT</b>			<b>DIMENSIONS DE L'ASSISE</b>			<b>DIMENSIONS DU DOSSIER</b>						
		<b>L</b>	<b>P</b>	<b>H</b>	<b>L</b>	<b>P</b>	<b>H</b>	<b>L</b>	<b>H</b>					
		PO 24 MM 610	27.5 699	30 762	24 610	19.5 495	16.5 419	24 610	13.5 343					
		<b>RTA 00</b>	1 par boîte											
 <p><b>Siège monoplace, accoudoir de gauche</b> TFC : 3.75 V.   3.43 M Poids unitaire : 40 LB   18.2 KG Poids - boîte : 45 LB   20.41 KG Volume - boîte : 16.5 P<sup>3</sup>   0.46 M<sup>3</sup></p>	Ferrures de jumelage à droite.  Caractéristiques ergonomiques : M, N	<b>7870L</b>	829	949	1050	1167	1358	1534	1710	1864	2055	2235	2479	2824
		<b>DIMENSIONS HORS TOUT</b>			<b>DIMENSIONS DE L'ASSISE</b>			<b>DIMENSIONS DU DOSSIER</b>						
		<b>L</b>	<b>P</b>	<b>H</b>	<b>L</b>	<b>P</b>	<b>H</b>	<b>L</b>	<b>H</b>					
		PO 27 MM 686	27.5 699	30 762	24 610	19.5 495	16.5 419	24 610	13.5 343					
		<b>RTA 00</b>	1 par boîte											
 <p><b>Siège monoplace, accoudoir de droite</b> TFC : 3.75 V.   3.43 M Poids unitaire : 40 LB   18.2 KG Poids - boîte : 45 LB   20.41 KG Volume - boîte : 16.5 P<sup>3</sup>   0.46 M<sup>3</sup></p>	Ferrures de jumelage à gauche.  Caractéristiques ergonomiques : M, N	<b>7870R</b>	829	949	1050	1167	1358	1534	1710	1864	2055	2235	2479	2824
		<b>DIMENSIONS HORS TOUT</b>			<b>DIMENSIONS DE L'ASSISE</b>			<b>DIMENSIONS DU DOSSIER</b>						
		<b>L</b>	<b>P</b>	<b>H</b>	<b>L</b>	<b>P</b>	<b>H</b>	<b>L</b>	<b>H</b>					
		PO 27 MM 686	27.5 699	30 762	24 610	19.5 495	16.5 419	24 610	13.5 343					
		<b>RTA 00</b>	1 par boîte											

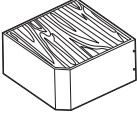
DESCRIPTION	CARACTÉRISTIQUES	MODÈLE	GRADES DE TEXTILE DE SÉRIE															
			1	2	3	4	5	6	7	8	9	10	11	12				
 <b>Siège monospace avec accoudoirs</b> TFC : 4.75 V.   4.34 M Poids unitaire : 47 LB   21.4 KG Poids - boîte : 52 LB   23.59 KG Volume - boîte : 16.5 PP³   0.46 M³	Module autoportant. Aucune ferrure de jumelage.  Caractéristiques ergonomiques : M, N	<b>7871</b>	1103	1255	1383	1531	1773	1996	2219	2414	2656	2884	3193	3630				
		<b>DIMENSIONS HORS TOUT</b>			<b>L</b>	<b>P</b>	<b>H</b>	<b>DIMENSIONS DE L'ASSISE</b>			<b>L</b>	<b>P</b>	<b>H</b>	<b>DIMENSIONS DU DOSSIER</b>			<b>L</b>	<b>H</b>
		PO	30	27.5	30	24	19.5	16.5	24	13.5								
		MM	762	699	762	610	495	419	610	343								
		<b>RTA 00</b>														1 par boîte		
 <b>Module de coin</b> TFC : 2.75 V.   2.51 M Poids unitaire : 26 LB   11.8 KG Poids - boîte : 31 LB   14.06 KG Volume - boîte : 16.5 PP³   0.46 M³	Trois modules composent un coin extérieur à angle droit.  Total de 49 po L par 49 po H.  Se reporter aux notes pour les choix de ferrures de jumelage.  Caractéristiques ergonomiques : M, N	<b>7872</b>	608	696	770	856	996	1125	1254	1367	1507	1639	1818	2071				
		<b>DIMENSIONS HORS TOUT</b>			<b>L</b>	<b>P</b>	<b>H</b>	<b>DIMENSIONS DE L'ASSISE</b>			<b>L</b>	<b>P</b>	<b>H</b>	<b>DIMENSIONS DU DOSSIER</b>			<b>L</b>	<b>H</b>
		PO	24	27.5	30	20	19.5	16.5	15	13.5								
		MM	610	699	762	508	495	419	381	343								
		<b>RTA 00</b>														1 par boîte		
 <b>Module de coin</b> TFC : 2.75 V.   2.51 M Poids unitaire : 26 LB   11.8 KG Poids - boîte : 31 LB   14.06 KG Volume - boîte : 16.5 PP³   0.46 M³	Trois modules composent un coin extérieur à angle droit.  Total de 49 po L par 49 po H.  Se reporter aux notes pour les choix de ferrures de jumelage.  Caractéristiques ergonomiques : M, N	<b>7873</b>	608	696	770	856	996	1125	1254	1367	1507	1639	1818	2071				
		<b>DIMENSIONS HORS TOUT</b>			<b>L</b>	<b>P</b>	<b>H</b>	<b>DIMENSIONS DE L'ASSISE</b>			<b>L</b>	<b>P</b>	<b>H</b>	<b>DIMENSIONS DU DOSSIER</b>			<b>L</b>	<b>H</b>
		PO	24	27.5	30	16	19.5	16.5	21.5	13.5								
		MM	610	699	762	406	495	419	546	343								
		<b>RTA 00</b>														1 par boîte		
 <b>Table carrée à parois rembourrées, 24 po</b> TFC : 1.75 V.   1.6 M Poids unitaire : 35 LB   15.9 KG Poids - boîte : 38 LB   17.24 KG Volume - boîte : 6.25 PP³   0.17 M³		<b>7874</b>	457	513	560	615	704	786	868	940	1029	1113	1227	1388				
		<b>DIMENSIONS HORS TOUT</b>			<b>L</b>	<b>P</b>	<b>H</b>	<b>DIMENSIONS DE L'ASSISE</b>			<b>L</b>	<b>P</b>	<b>H</b>	<b>DIMENSIONS DU DOSSIER</b>			<b>L</b>	<b>H</b>
		PO	24	24	14.5	-	-	-	-	-								
		MM	610	610	368	-	-	-	-	-								
		<b>RTA 00</b>														1 par boîte		
 <b>Repose-pieds carré rembourré, 24 po</b> TFC : 2.25 V.   2.06 M Poids unitaire : 40 LB   18.2 KG Poids - boîte : 44 LB   19.96 KG Volume - boîte : 8.5 PP³   0.24 M³		<b>7874FS</b>	770	842	903	973	1087	1193	1299	1391	1506	1614	1760	1967				
		<b>DIMENSIONS HORS TOUT</b>			<b>L</b>	<b>P</b>	<b>H</b>	<b>DIMENSIONS DE L'ASSISE</b>			<b>L</b>	<b>P</b>	<b>H</b>	<b>DIMENSIONS DU DOSSIER</b>			<b>L</b>	<b>H</b>
		PO	24	24	17.5	-	-	-	-	-								
		MM	610	610	445	-	-	-	-	-								
		<b>RTA 00</b>														1 par boîte		

DESCRIPTION	CARACTÉRISTIQUES	MODÈLE	GRADES DE TEXTILE DE SÉRIE													
			1	2	3	4	5	6	7	8	9	10	11	12		
 <p><b>Table de coin à parois rembourrées</b>                      TFC : 1.75 V.   1.6 M                      Poids unitaire : 40 LB   18.2 KG                      Poids - boîte : 45 LB   20.41 KG                      Volume - boîte : 7.5 P<sup>3</sup>   0.21 M<sup>3</sup></p>	Ferrures de jumelage côtés adjacents.	<b>7880</b>	710	766	813	868	957	1039	1121	1193	1282	1366	1480	1641		
		DIMENSIONS HORS TOUT			DIMENSIONS DE L'ASSISE			DIMENSIONS DU DOSSIER								
			L	P	H	L	P	H	L	H						
		PO 27	27	27	14.5	-	-	-	-	-						
		MM 686	686	686	368	-	-	-	-	-						
				1 par boîte												



D'un attrait résolument moderne rehaussé par des proportions bien équilibrées et harmonieuses, les sièges et les tables d'appoint de la gamme Calidon<sup>MC</sup> se distinguent par un bâti plein en bois dur massif qui en fait une solution polyvalente alliant confort, style et durabilité. Les modèles de salon entièrement rembourrés peuvent intégrer en option une alimentation électricité et USB facile d'accès à l'avant ou sur le côté du siège. Les sièges de salon et pour invités présentent un dégagement qui permet de respecter les protocoles de nettoyage des lieux de travail au secteur de l'accueil en passant par le milieu des soins de santé.

Pour découvrir toute la collection Calidon, consultez la liste de prix Sièges, que vous trouverez sur le site Web à [globalfurnituregroup.com/fr-ca/resources/price-lists](http://globalfurnituregroup.com/fr-ca/resources/price-lists).

#### Caractéristiques et avantages

- La gamme Calidon propose des sièges d'invité, de salon et bariatriques, de même que des bancs à bâti en bois.
- Des tables autoportantes et des tables jumelables ou de transition viennent compléter la gamme
- Conçue pour résister aux contraintes de milieux soumis à un usage intensif.
- Les sièges présentent un bâti protège-mur; les pieds touchent au mur avant le dossier, protégeant donc le mur et le siège.
- Tous les sièges d'invité et de salon présentent un dégagement entre les coussins d'assise et de dossier et sont dotés de pieds hauts pour faciliter l'entretien.
- Les modèles de salon dotés d'accoudoirs à joue pleine sont entièrement rembourrés.
- Pour plus de confort, le coussin d'assise est fabriqué de série en mousse bio UltraCell haute densité.
- La capacité de charge active pour les sièges réguliers est de 400 lb; elle est de 600 lb pour les modèles bariatriques.

CAMINO



modèles illustrés : fauteuil 5471-CP, table de bout 5475-W, causeuse 5472-CP.



modèle 5471-CP



modèle 5476-W



CARACTÉRISTIQUES DE SÉRIE

- Une gamme de meubles de salon qui se décline en modèles à une, deux ou trois places assises. Des tables aux détails et finis coordonnés viennent compléter la collection.
- Le bâti robuste, fabriqué d'éléments imbriqués en contreplaqué, est idéal pour les lieux publics.
- Le piétement se compose d'un cadre apparent continu entre les pieds avant et arrière. Il est assujéti directement au bâti du meuble pour une construction robuste et durable.
- Les pieds sont munis de série de patins translucides qui ne marquent pas et qui conviennent à la fois pour les planchers recouverts d'une moquette ou les planchers à revêtement dur.
- Les coutures sont renforcées par une surpiqûre simple pour des coutures bien plates et plus robustes.
- Les coussins sont faits de mousse haute densité, haute élasticité; les coussins d'assise sont posés sur une suspension à sangles en caoutchouc synthétique pour plus de confort.
- Les dessus de table sont offerts en bois (W) avec un chant biseau inversé, en mélamine thermosoudée (LP) avec un chant en PVC, ou en stratifié haute pression (HP) avec un chant en PVC agencé. Des finis stratifiés haute pression hors série pourront être envisagés sur demande.
- Peu importe le dessus choisi, toutes les tables présentent une ceinture en bois et des pieds fuselés d'un design inédit.
- Un certain montage est nécessaire pour les tables, voir le code RTA pour chacun des modèles ci-dessous.
- Choix de rembourrage : tissus, vinyles ou cuirs. Les modèles garnis d'un vinyle ou cuir peuvent présenter des piqûres sur les coussins d'assise ou de dossier, s'il y a lieu. Si un rembourrage mettant en jeu deux textiles ou un textile et un cuir est requis, un dessin indiquant les endroits où chaque textile doit être posé doit être fourni. Communiquer avec le service à la clientèle.

CARACTÉRISTIQUES EN OPTION

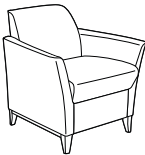
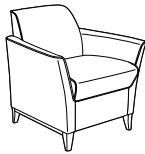
- Pour un passepoil agencé, c'est-à-dire du même textile que celui de l'assise, du dossier et des accoudoirs, préciser (MP) après le numéro de produit. Sans supplément.
- Un passepoil contrastant, confectionné avec un textile différent, peut aussi être précisé. Dans ce cas, préciser un textile de grade 1 ou 2. Se reporter aux numéros de modèles se terminant par le code (CP) qui indiquent le supplément.
- Pour un passepoil confectionné avec un textile d'un grade supérieur à 2 nécessite une proposition de prix spéciale. Le prix unitaire variera selon le nombre d'articles commandés.
- Les pieds des sièges et des tables sont offerts en bois ou en aluminium poli. Le fini bois des pieds de table s'agence à celui des pieds des sièges. À préciser.
- Les finis bois sont absolu (AAM), noir (BKM), cerisier (ACM), chêne foncé (EOM), espresso (ECM), bois fruitier (TFM), gris (HGM), miel (AHM), acajou (TMM), érable (AVM), Noce Biondo (NBM), Noce Grigio (NGM), Noce Leggero (NEM), Noce Medio (NMM), noyer moyen (MWM), noyer naturel (NLW), nuit (ASM), palissandre (SKM), noyer (TWM), crème WC (WTM), blanc (WHM) et cerisier d'hiver (WCM). À préciser.
- Les sièges et les tables dotés de pieds en aluminium poli sont présentés comme UGS distinctes.
- Les dessus de table (LP et HP) sont offerts dans les finis suivants : acajou absolu (ACJ), nuit d'orient (ASN), cerisier avant (AWC), miel avant (AWH), blizzard (BZD), gris hors série (CGY), noir (BLK), cobalt brossé (BRC), érable clair (CMB), espresso profond (DES), blanc de blancs (DWT), fashionista (FAS), première classe (FCL), Noce Biondo (NBL), Noce Grigio (NGL), Noce Leggero (NEL), Noce Medio (NML), beauté naturelle (SBY), concassé (SDT), orage (SOG), cerisier d'hiver (WCR), chocolat blanc (WCH) et brou (WHE). À préciser.

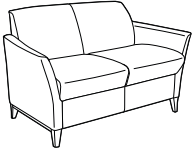
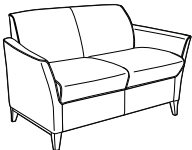
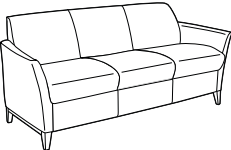
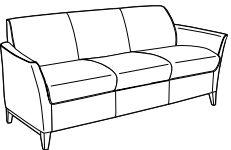
DESCRIPTION	CARACTÉRISTIQUES	MODÈLE#	GRADES DE TEXTILE DE SÉRIE												
			1	2	3	4	5	6	7	8	9	10	11	12	
 <p><b>Fauteuil club, pieds en bois</b> TFC : 4 V.   3.66 M Poids unitaire : 50 LB   22.7 KG Poids - boîte : 60 LB   27.22 KG Volume - boîte : 19.25 P³   0.54 M³</p>	Sans passepoil.	5471	1990	2118	2226	2350	2554	2742	2930	3094	3298	3490	3750	4118	
					DIMENSIONS HORS TOUT			DIMENSIONS DE L'ASSISE			DIMENSIONS DU DOSSIER				
					L	P	H	L	P	H	L	H			
					PO 29,5	29	30,5	21	19,5	18	20	11,5			
			MM 749	737	775	533	495	457	508	292					
			RTA 00		1 par boîte										
 <p><b>Fauteuil club, pieds en bois</b> TFC : 4 V.   3.66 M Poids unitaire : 50 LB   22.7 KG Poids - boîte : 60 LB   27.22 KG Volume - boîte : 19.25 P³   0.54 M³</p>	CP = passepoil contrastant. MP = passepoil agencé.	5471-CP	2132	2260	2368	2492	2696	2884	3072	3236	3440	3632	3892	4260	
		5471-MP	1990	2118	2226	2350	2554	2742	2930	3094	3298	3490	3750	4118	
					DIMENSIONS HORS TOUT			DIMENSIONS DE L'ASSISE			DIMENSIONS DU DOSSIER				
					L	P	H	L	P	H	L	H			
			PO 29,5	29	30,5	21	19,5	18	20	11,5					
			MM 749	737	775	533	495	457	508	292					
			RTA 00		1 par boîte										

DESCRIPTION	CARACTÉRISTIQUES	MODÈLE	GRADES DE TEXTILE DE SÉRIE														
			1	2	3	4	5	6	7	8	9	10	11	12			
 <p><b>Causeuse, pieds en bois</b> TFC : 5.75 V.   5.26 M Poids unitaire : 72 LB   32.7 KG Poids - boîte : 84 LB   38.1 KG Volume - boîte : 36 P<sup>3</sup>   1.01 M<sup>3</sup></p>	Sans passepoil.	<b>5472</b>	2804	2988	3143	3322	3615	3885	4155	4391	4684	4960	5334	5863			
		<b>DIMENSIONS HORS TOUT</b>			<b>DIMENSIONS DE L'ASSISE</b>			<b>DIMENSIONS DU DOSSIER</b>									
		L	P	H	L	P	H	L	H								
		PO 51	29	30.5	42	19.5	18	41	11.5								
			MM 1295	737	775	1067	495	457	1041	292							
			<b>RTA 00</b>	1 par boîte													
 <p><b>Causeuse, pieds en bois</b> TFC : 5.75 V.   5.26 M Poids unitaire : 72 LB   32.7 KG Poids - boîte : 84 LB   38.1 KG Volume - boîte : 36 P<sup>3</sup>   1.01 M<sup>3</sup></p>	CP = passepoil contrastant. MP = passepoil agencé.	<b>5472-CP</b>	2990	3174	3329	3507	3799	4069	4339	4574	4867	5143	5516	6044			
		<b>5472-MP</b>	2804	2988	3143	3322	3615	3885	4155	4391	4684	4960	5334	5863			
		<b>DIMENSIONS HORS TOUT</b>			<b>DIMENSIONS DE L'ASSISE</b>			<b>DIMENSIONS DU DOSSIER</b>									
		L	P	H	L	P	H	L	H								
PO 51	29	30.5	42	19.5	18	41	11.5										
			MM 1295	737	775	1067	495	457	1041	292							
			<b>RTA 00</b>	1 par boîte													
 <p><b>Canapé trois place, pieds en bois</b> TFC : 7.5 V.   6.86 M Poids unitaire : 95 LB   43.2 KG Poids - boîte : 110 LB   49.9 KG Volume - boîte : 50.25 P<sup>3</sup>   1.42 M<sup>3</sup></p>	Sans passepoil.	<b>5473</b>	3619	3859	4062	4294	4677	5029	5382	5689	6072	6432	6919	7609			
		<b>DIMENSIONS HORS TOUT</b>			<b>DIMENSIONS DE L'ASSISE</b>			<b>DIMENSIONS DU DOSSIER</b>									
		L	P	H	L	P	H	L	H								
		PO 71	29	30.5	63	19.5	18	62	11.5								
			MM 1803	737	775	1600	495	457	1575	292							
			<b>RTA 00</b>	1 par boîte													
 <p><b>Canapé trois place, pieds en bois</b> TFC : 7.5 V.   6.86 M Poids unitaire : 95 LB   43.2 KG Poids - boîte : 110 LB   49.9 KG Volume - boîte : 50.25 P<sup>3</sup>   1.42 M<sup>3</sup></p>	CP = passepoil contrastant. MP = passepoil agencé.	<b>5473-CP</b>	3847	4087	4289	4521	4903	5255	5607	5914	6296	6656	7143	7832			
		<b>5473-MP</b>	3619	3859	4062	4294	4677	5029	5382	5689	6072	6432	6919	7609			
		<b>DIMENSIONS HORS TOUT</b>			<b>DIMENSIONS DE L'ASSISE</b>			<b>DIMENSIONS DU DOSSIER</b>									
		L	P	H	L	P	H	L	H								
PO 71	29	30.5	63	19.5	18	62	11.5										
			MM 1803	737	775	1600	495	457	1575	292							
			<b>RTA 00</b>	1 par boîte													
 <p><b>Table de salon, 22 po x 48 po, pieds en bois</b> TFC : s.o. Poids unitaire : 32 LB   14.5 KG Poids - boîte : 40 LB   18.14 KG Volume - boîte : 4 P<sup>3</sup>   0.11 M<sup>3</sup></p>		Prix courant															
		<b>5474-LP</b>	1508														
		<b>5474-HP</b>	1618														
		<b>5474-W</b>	1948														
		LP = Mélamine thermosoudée HP = Stratifié haute pression W = Bois															
<b>DIMENSIONS HORS TOUT</b>			<b>DIMENSIONS DE L'ASSISE</b>			<b>DIMENSIONS DU DOSSIER</b>											
L	P	H	L	P	H	L	H										
PO 22	48	17.5	-	-	-	-	-										
			MM 559	1219	445	-	-	-	-	-							
			<b>RTA 6</b>	1 par boîte													

DESCRIPTION CARACTÉRISTIQUES MODÈLE GRADES DE TEXTILE DE SÉRIE



**Table de bout carrée, 21 po, pieds en bois**

TFC : s.o.  
 Poids unitaire : 17 LB | 7.7 KG  
 Poids - boîte : 20 LB | 9.07 KG  
 Volume - boîte : 19.25 P<sup>3</sup> | 0.05 M<sup>3</sup>

Prix courant

**5475-LP** 1124  
**5475-HP** 1232  
**5475-W** 1366  
 LP = Mélamine thermosoudée HP = Stratifié haute pression W = Bois

DIMENSIONS HORS TOUT			DIMENSIONS DE L'ASSISE			DIMENSIONS DU DOSSIER	
L	P	H	L	P	H	L	H

PO	21	21	17.5	-	-	-	-	-
MM	533	533	445	-	-	-	-	-

**RTA 8** 1 par boîte



**Table de salon, 24 po dia, pieds en bois**

TFC : s.o.  
 Poids unitaire : 18 LB | 8.2 KG  
 Poids - boîte : 21 LB | 9.53 KG  
 Volume - boîte : 2.1 P<sup>3</sup> | 0.05 M<sup>3</sup>

Prix courant

**5476-LP** 1152  
**5476-HP** 1262  
**5476-W** 1478  
 LP = Mélamine thermosoudée HP = Stratifié haute pression W = Bois

DIMENSIONS HORS TOUT			DIMENSIONS DE L'ASSISE			DIMENSIONS DU DOSSIER	
L	P	H	L	P	H	L	H

PO	24	24	17.5	-	-	-	-	-
MM	610	610	445	-	-	-	-	-

**RTA 8** 1 par boîte



**Table de salon, 32 po dia, pieds en bois**

TFC : s.o.  
 Poids unitaire : 27 LB | 12.3 KG  
 Poids - boîte : 35 LB | 15.88 KG  
 Volume - boîte : 4.4 P<sup>3</sup> | 0.12 M<sup>3</sup>

Prix courant

**5477-LP** 1750  
**5477-HP** 1860  
**5477-W** 2221  
 LP = Mélamine thermosoudée HP = Stratifié haute pression W = Bois

DIMENSIONS HORS TOUT			DIMENSIONS DE L'ASSISE			DIMENSIONS DU DOSSIER	
L	P	H	L	P	H	L	H

PO	32	32	17.5	-	-	-	-	-
MM	813	813	445	-	-	-	-	-

**RTA 8** 1 par boîte

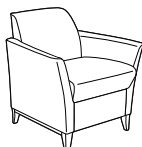

**Fauteuil club, pieds en aluminium**

TFC : 4 V. | 3.66 M  
 Poids unitaire : 52 LB | 23.6 KG  
 Poids - boîte : 62 LB | 28.12 KG  
 Volume - boîte : 19.25 P<sup>3</sup> | 0.54 M<sup>3</sup>

Sans passepoil.

	1	2	3	4	5	6	7	8	9	10	11	12
<b>5481</b>	1862	1990	2098	2222	2426	2614	2802	2966	3170	3362	3622	3990

DIMENSIONS HORS TOUT			DIMENSIONS DE L'ASSISE			DIMENSIONS DU DOSSIER	
L	P	H	L	P	H	L	H

PO	29.5	29	30.5	21	19.5	18	20	11.5
MM	749	737	775	533	495	457	508	292

**RTA 00** 1 par boîte

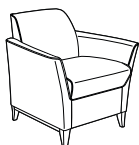

**Fauteuil club, pieds en aluminium**

TFC : 4 V. | 3.66 M  
 Poids unitaire : 52 LB | 23.6 KG  
 Poids - boîte : 62 LB | 28.12 KG  
 Volume - boîte : 19.25 P<sup>3</sup> | 0.54 M<sup>3</sup>



CP = passepoil contrastant.  
 MP = passepoil agencé.

	1	2	3	4	5	6	7	8	9	10	11	12
<b>5481-CP</b>	2004	2132	2239	2363	2567	2754	2942	3105	3309	3500	3760	4127
<b>5481-MP</b>	1862	1990	2098	2222	2426	2614	2802	2966	3170	3362	3622	3990

DIMENSIONS HORS TOUT			DIMENSIONS DE L'ASSISE			DIMENSIONS DU DOSSIER	
L	P	H	L	P	H	L	H

PO	29.5	29	30.5	21	19.5	18	20	11.5
MM	749	737	775	533	495	457	508	292

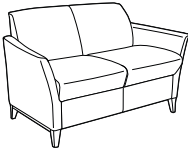
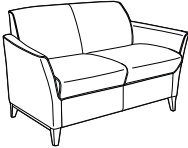
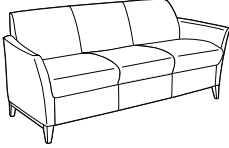
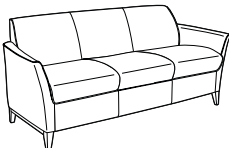
**RTA 00** 1 par boîte

DESCRIPTION	CARACTÉRISTIQUES	MODÈLE	GRADES DE TEXTILE DE SÉRIE												
			1	2	3	4	5	6	7	8	9	10	11	12	
 <p><b>Causese, pieds en aluminium</b> TFC : 5.75 V.   5.26 M Poids unitaire : 74 LB   33.6 KG Poids - boîte : 86 LB   39.01 KG Volume - boîte : 36 P<sup>3</sup>   1.01 M<sup>3</sup></p>	Sans passepoil.	5482	2675	2859	3014	3193	3486	3756	4026	4262	4555	4831	5205	5734	
			DIMENSIONS HORS TOUT			DIMENSIONS DE L'ASSISE			DIMENSIONS DU DOSSIER						
			L	P	H	L	P	H	L	H					
			PO 51 MM 1295	29 737	30.5 775	42 1067	19.5 495	18 457	41 1041	11.5 292					
		RTA 00	1 par boîte												
 <p><b>Causese, pieds en aluminium</b> TFC : 5.75 V.   5.26 M Poids unitaire : 74 LB   33.6 KG Poids - boîte : 86 LB   39.01 KG Volume - boîte : 36 P<sup>3</sup>   1.01 M<sup>3</sup></p>	CP = passepoil contrastant. MP = passepoil agencé.	5482-CP 5482-MP	2861	3045	3200	3378	3670	3940	4210	4445	4738	5014	5387	5915	
			DIMENSIONS HORS TOUT			DIMENSIONS DE L'ASSISE			DIMENSIONS DU DOSSIER						
			L	P	H	L	P	H	L	H					
			PO 51 MM 1295	29 737	30.5 775	42 1067	19.5 495	18 457	41 1041	11.5 292					
		RTA 00	1 par boîte												
 <p><b>Canapé trois place, pieds en aluminium</b> TFC : 7.5 V.   6.86 M Poids unitaire : 97 LB   44.1 KG Poids - boîte : 112 LB   50.8 KG Volume - boîte : 50.25 P<sup>3</sup>   1.42 M<sup>3</sup></p>	Sans passepoil.	5483	3490	3730	3933	4165	4548	4900	5253	5560	5943	6303	6790	7480	
			DIMENSIONS HORS TOUT			DIMENSIONS DE L'ASSISE			DIMENSIONS DU DOSSIER						
			L	P	H	L	P	H	L	H					
			PO 71 MM 1803	29 737	30.5 775	63 1600	19.5 495	18 457	62 1575	11.5 292					
		RTA 00	1 par boîte												
 <p><b>Canapé trois place, pieds en aluminium</b> TFC : 7.5 V.   6.86 M Poids unitaire : 97 LB   44.1 KG Poids - boîte : 112 LB   50.8 KG Volume - boîte : 50.25 P<sup>3</sup>   1.42 M<sup>3</sup></p>	CP = passepoil contrastant. MP = passepoil agencé.	5483-CP 5483-MP	3717	3957	4159	4391	4773	5125	5477	5784	6166	6526	7013	7702	
			DIMENSIONS HORS TOUT			DIMENSIONS DE L'ASSISE			DIMENSIONS DU DOSSIER						
			L	P	H	L	P	H	L	H					
			PO 71 MM 1803	29 737	30.5 775	63 1600	19.5 495	18 457	62 1575	11.5 292					
		RTA 00	1 par boîte												
 <p><b>Table de salon, 22 po x 48 po, pieds en aluminium</b> TFC : s.o. Poids unitaire : 38 LB   17.3 KG Poids - boîte : 46 LB   20.87 KG Volume - boîte : 4 P<sup>3</sup>   0.11 M<sup>3</sup></p>			Prix courant												
			5484-LP	1606											
			5484-HP	1717											
			5484-W	2047											
			LP = Mélangine thermosoudée	HP = Stratifié haute pression	W = Bois										
DIMENSIONS HORS TOUT			DIMENSIONS DE L'ASSISE			DIMENSIONS DU DOSSIER									
L	P	H	L	P	H	L	H								
PO 22 MM 559	48 1219	17.5 445	19.5 533	18 495	20 457	11.5 508	292								
		RTA 8	1 par boîte												



DESCRIPTION      CARACTÉRISTIQUES      MODÈLE      GRADES DE TEXTILE DE SÉRIE



**Table de bout carrée, 21 po, pieds en aluminium**

TFC : s.o.  
 Poids unitaire : 23 LB | 10.5 KG  
 Poids - boîte : 26 LB | 11.79 KG  
 Volume - boîte : 2.1 P<sup>3</sup> | 0.05 M<sup>3</sup>

Prix courant

**5485-LP** 1222  
**5485-HP** 1332  
**5485-W** 1465  
 LP = Mélamine thermosoudée    HP = Stratifié haute pression    W = Bois

DIMENSIONS HORS TOUT			DIMENSIONS DE L'ASSISE			DIMENSIONS DU DOSSIER	
L	P	H	L	P	H	L	H

PO	21	21	17.5	-	-	-	-	-
MM	533	533	445	-	-	-	-	-

**RTA 8** 1 par boîte



**Table de salon, 24 po dia, pieds en aluminium**

TFC : s.o.  
 Poids unitaire : 24 LB | 10.9 KG  
 Poids - boîte : 27 LB | 12.25 KG  
 Volume - boîte : 2.1 P<sup>3</sup> | 0.05 M<sup>3</sup>

Prix courant

**5486-LP** 1252  
**5486-HP** 1361  
**5486-W** 1577  
 LP = Mélamine thermosoudée    HP = Stratifié haute pression    W = Bois

DIMENSIONS HORS TOUT			DIMENSIONS DE L'ASSISE			DIMENSIONS DU DOSSIER	
L	P	H	L	P	H	L	H

PO	24	24	17.5	-	-	-	-	-
MM	610	610	445	-	-	-	-	-

**RTA 8** 1 par boîte



**Table de salon, 32 po dia, pieds en aluminium**

TFC : s.o.  
 Poids unitaire : 33 LB | 15 KG  
 Poids - boîte : 41 LB | 18.6 KG  
 Volume - boîte : 4.4 P<sup>3</sup> | 0.12 M<sup>3</sup>

Prix courant

**5487-LP** 1848  
**5487-HP** 1959  
**5487-W** 2319  
 LP = Mélamine thermosoudée    HP = Stratifié haute pression    W = Bois

DIMENSIONS HORS TOUT			DIMENSIONS DE L'ASSISE			DIMENSIONS DU DOSSIER	
L	P	H	L	P	H	L	H

PO	32	32	17.5	-	-	-	-	-
MM	813	813	445	-	-	-	-	-

**RTA 8** 1 par boîte

CITI



modèle 7875RT

modèle 7889



Ensemble modulaire et tables Citi - fini tungstène illustré

Choix de pieds



Pied en métal tubulaire de 5 po H (illustré dans le fini tungstène)



Pied effilé en bois, bord doux (illustré dans le fini érable)





CARACTÉRISTIQUES DE SÉRIE





- Une version contemporaine d'un classique intemporel, la gamme présente des proportions compactes - 31 po P - et s'adapte particulièrement bien aux espaces publics.
- Tous les modèles sont dotés de coussins fixes, non amovibles.
- La hauteur des accoudoirs de tous les modèles est de 25 po.
- Cette gamme n'accepte pas de roulettes.
- Les pieds en métal tubulaire des sièges et des tables mesurent 5 po H; le fini tungstène est de série.
- Les dessus des tables Citi sont offerts en mélamine ou en verre trempé.
- Les tablettes-écrivtoires sont fait de mélamine thermosoudée de 0,75 po d'épaisseur. Elles mesurent 12 po P sur 16,5 po L. Elles peuvent être précisées du côté droit (déterminé lorsque l'utilisateur est assis) (RT), du côté gauche (LT) ou des deux côtés (LRT).
- Les dessus de table et les tablettes-écrivtoires sont offerts dans les finis suivants : acajou absolu (ACJ), nuit d'orient (ASN), cerisier avant (AVC), miel avant (AWH), blizzard (BZD), gris hors série (CGY), noir (BLK), cobalt brossé (BRC), érable clair (CMB), espresso profond (DES), blanc de blancs (DWT), fashionista (FAS), première classe (FCL), Noce Biondo (NBL), Noce Grigio (NGL), Noce Leggero (NEL), Noce Medio (NML), acajou sur quartier (OTM), beauté naturelle (SBY), concassé (SDT), bois fruitier moiré (TFW), noyer moiré (TWL), cerisier d'hiver (WCR), chocolat blanc (WCH) et brou (WHE). À préciser.
- Les brides de jumelage (7892) sont vendues séparément. Elles doivent être utilisées si un module sans accoudoirs doit être joint à un autre module sans accoudoirs. Les bancs et poufs ne peuvent être jumelés qu'entre eux et non à des modules sièges. Un gabarit est fourni pour l'installation.
- Choix de rembourrage : tissus, vinyles ou cuirs. Les modèles garnis d'un vinyle ou cuir peuvent présenter des piqûres sur les coussins d'assise ou de dossier, s'il y a lieu.

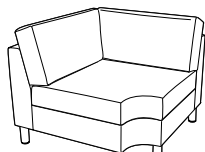



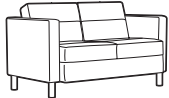

CARACTÉRISTIQUES EN OPTION

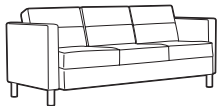

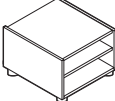

- Pour une assise en mousse UltraCell haute élasticité haute densité, préciser (UC) après le numéro de modèle. Une place assise, ajouter 99 \$. Deux places assises, ajouter 197 \$. Trois places assises, ajouter 295 \$.
- **Choix de pieds :**  
 (MTL) Pieds en métal  
 Pour le choix de finis des pieds en métal, se reporter à la page 378. Pour le fini chromé (CHM), ajouter 68 \$.  
 (WDL) Pieds en bois  
 Les pieds en bois non cylindriques sont offerts dans les finis suivants. Ajouter 300 \$.  

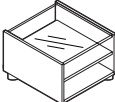
(AAM) absolu	(NBM) noce biondo
(ACM) cerisier	(NEM) noce leggero
(AHM) miel	(NGM) noce grigio
(AHH) miel clair	(NLW) noyer naturel
(AVM) érable	(NMM) noce medio
(BKM) noir	(SBM) sablé
(CJM) noir fusain	(SKM) palissandre
(ECM) espresso	(SOM) chêne argenté
(EMM) acajou empire	(TFM) bois fruitier
(EOM) chêne foncé	(TTM) acajou
(HGM) gris	(TWM) noyer
(HOM) chêne moisson	(WTM) crème WC
(JOM) onyx noir	(WHM) Blanc
(LHM) miel clair	(WCM) Cerisier d'hiver
(MWM) noyer moyen	
- **Choix de patins**  
 (modèles à piétements en bois uniquement)  
 (NM) patins en nylon blanc ne marquant pas pour la plupart des surfaces (de série)  
 (SG) patins à coussinet en acier pour surfaces à moquette. Ajouter 17 \$.  
 (RG) patins antidérapants à coussinet en caoutchouc pour la plupart des surfaces à revêtement dur. Ajouter 22 \$.  
 (FG) patins à coussinet en feutre pour la plupart des surfaces à revêtement dur. Ajouter 22 \$.
- Les pieds des tables sont offerts dans un fini noir (TBL) ou tungstène (TTU), à préciser. Un fini chromé (CHM) est offert pour les pieds. Ajouter 68 \$.
- Pour commander un siège dont la coquille est garnie d'un tissu ou d'un vinyle et les coussins d'assise et de dossier sont garnis d'un cuir, veuillez soumettre un [formulaire de demande de tissus multiples](#) (le grade de tissus multiples s'applique). Remarque : L'inverse n'est pas possible (cuir pour la coquille, tissu ou vinyle pour les coussins d'assise et de dossier).

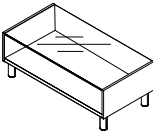
DESCRIPTION	CARACTÉRISTIQUES	MODÈLE#	GRADES DE TEXTILE DE SÉRIE											
			1	2	3	4	5	6	7	8	9	10	11	12
 <p><b>Module de coin de liaison</b>                      TFC : 6.25 V.   5.72 M                      Poids unitaire : 65 LB   29.5 KG                      Poids - boîte : 75 LB   34.02 KG                      Volume - boîte : 30.25 P³   0.85 M³</p>	Ferrures de jumelage non comprises.  Les côtés sans accoudoirs peuvent être munis de brides de jumelage 7892.	7862	-	-	-	-	1577	1871	2165	2421	2740	3040	3446	4021
		<b>DIMENSIONS HORS TOUT</b> L P H			<b>DIMENSIONS DE L'ASSISE</b> L P H			<b>DIMENSIONS DU DOSSIER</b> L H						
		PO	37	37	31	26	26	17.5	26	13.5				
		MM	940	940	787	660	660	445	660	343				
 <p><b>Fauteuil club</b>                      TFC : 4.5 V.   4.11 M                      Poids unitaire : 57 LB   25.9 KG                      Poids - boîte : 67 LB   30.39 KG                      Volume - boîte : 21 P³   0.59 M³</p>	Module autoportant uniquement.	7875	-	-	-	-	1124	1335	1548	1731	1962	2178	2469	2883
		<b>DIMENSIONS HORS TOUT</b> L P H			<b>DIMENSIONS DE L'ASSISE</b> L P H			<b>DIMENSIONS DU DOSSIER</b> L H						
		PO	30	31	30	22	19.5	17.5	22	12.5				
		MM	762	787	762	559	495	445	559	318				

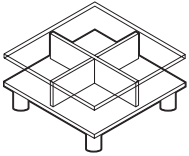
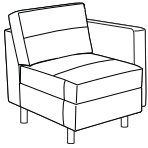
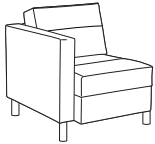
DESCRIPTION	CARACTÉRISTIQUES	MODÈLE	GRADES DE TEXTILE DE SÉRIE											
			1	2	3	4	5	6	7	8	9	10	11	12
 <p><b>7875LTL</b>      <b>7875RTL</b></p> <p><b>Fauteuil club à tablette-écrivain en mélamine</b>                      TFC : 4.5 V.   4.11 M                      Poids unitaire : 65 LB   29.5 KG                      Poids - boîte : 75 LB   34.02 KG                      Volume - boîte : 22.5 P<sup>3</sup>   0.63 M<sup>3</sup></p>	Module autoportant uniquement.	<b>7875LTL</b> 7875RTL	-	-	-	-	1536	1747	1960	2143	2374	2590	2881	3295
		<b>DIMENSIONS HORS TOUT</b>	<b>L</b>	<b>P</b>	<b>H</b>	<b>DIMENSIONS DE L'ASSISE</b>			<b>DIMENSIONS DU DOSSIER</b>					
		PO 31.5	33.5	30	22	19.5	17.5	22	12.5					
		MM 800	851	762	559	495	445	559	318					
		<b>RTA 00</b>	1 par boîte											
 <p><b>Ensemble bride de jumelage</b>                      TFC : s.o.                      Poids unitaire : 0.25 LB   0.1 KG                      Poids - boîte : 0.25 LB   0.11 KG                      Volume - boîte : 0.02 P<sup>3</sup>   0.0003 M<sup>3</sup></p>	L'ensemble comprend 2 brides, 4 vis et un gabarit. Un seul jeu par module est requis.	<b>7892</b>	Prix courant											
		<b>7892</b>	17											
		<b>DIMENSIONS HORS TOUT</b>	<b>L</b>	<b>P</b>	<b>H</b>	<b>DIMENSIONS DE L'ASSISE</b>			<b>DIMENSIONS DU DOSSIER</b>					
		PO 0.5	3.87	2	-	-	-	-	-					
		<b>RTA 00</b>	1 par boîte											
			messenger											
 <p><b>Siège simple sans accoudoirs</b>                      TFC : 3 V.   2.74 M                      Poids unitaire : 39 LB   17.7 KG                      Poids - boîte : 45 LB   20.41 KG                      Volume - boîte : 15.5 P<sup>3</sup>   0.43 M<sup>3</sup></p>	Ferrures de jumelage non comprises.  Les côtés sans accoudoirs peuvent être munis de brides de jumelage 7892.	<b>7895</b>	-	-	-	-	1124	1265	1407	1529	1683	1827	2021	2297
		<b>DIMENSIONS HORS TOUT</b>	<b>L</b>	<b>P</b>	<b>H</b>	<b>DIMENSIONS DE L'ASSISE</b>			<b>DIMENSIONS DU DOSSIER</b>					
		PO 22	31	30.75	22	18.5	17.5	22	12.5					
		MM 559	787	781	559	470	445	559	318					
		<b>RTA 00</b>	1 par boîte											
 <p><b>Causeuse</b>                      TFC : 6.25 V.   5.72 M                      Poids unitaire : 113 LB   51.4 KG                      Poids - boîte : 125 LB   56.7 KG                      Volume - boîte : 36 P<sup>3</sup>   1.01 M<sup>3</sup></p>	Module autoportant uniquement.	<b>7876</b>	-	-	-	-	1577	1871	2165	2421	2740	3040	3446	4021
		<b>DIMENSIONS HORS TOUT</b>	<b>L</b>	<b>P</b>	<b>H</b>	<b>DIMENSIONS DE L'ASSISE</b>			<b>DIMENSIONS DU DOSSIER</b>					
		PO 51.25	31	30	43.25	19.5	17.5	43.25	12.5					
		MM 1302	787	762	1099	495	445	1099	318					
		<b>RTA 00</b>	1 par boîte											
 <p><b>Causeuse sans accoudoirs</b>                      TFC : 5 V.   4.57 M                      Poids unitaire : 81 LB   36.8 KG                      Poids - boîte : 93 LB   42.18 KG                      Volume - boîte : 36 P<sup>3</sup>   1.01 M<sup>3</sup></p>	Ferrures de jumelage non comprises.  Les côtés sans accoudoirs peuvent être munis de brides de jumelage 7892.	<b>7896</b>	-	-	-	-	1577	1812	2047	2252	2507	2747	3072	3532
		<b>DIMENSIONS HORS TOUT</b>	<b>L</b>	<b>P</b>	<b>H</b>	<b>DIMENSIONS DE L'ASSISE</b>			<b>DIMENSIONS DU DOSSIER</b>					
		PO 43.25	31	30.75	43.25	19.5	17.5	43.25	13.25					
		MM 1099	787	781	1099	495	445	1099	337					
		<b>RTA 00</b>	1 par boîte											
 <p><b>Canapé trois places</b>                      TFC : 8.75 V.   8 M                      Poids unitaire : 149 LB   67.7 KG                      Poids - boîte : 163 LB   73.94 KG                      Volume - boîte : 50.25 P<sup>3</sup>   1.42 M<sup>3</sup></p>	Module autoportant uniquement.	<b>7877</b>	-	-	-	-	2032	2444	2855	3214	3660	4080	4649	5454
		<b>DIMENSIONS HORS TOUT</b>	<b>L</b>	<b>P</b>	<b>H</b>	<b>DIMENSIONS DE L'ASSISE</b>			<b>DIMENSIONS DU DOSSIER</b>					
		PO 72.5	31	30	64.5	19.5	17.5	64.5	12.5					
		MM 1842	787	762	1638	495	445	1638	318					
		<b>RTA 00</b>	1 par boîte											

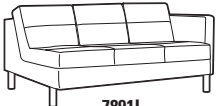
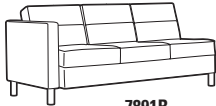
DESCRIPTION	CARACTÉRISTIQUES	MODÈLE	GRADES DE TEXTILE DE SÉRIE													
			1	2	3	4	5	6	7	8	9	10	11	12		
 <p><b>Canapé trois places sans accoudoirs</b>                      TFC : 7.25 V.   6.63 M                      Poids unitaire : 117 LB   53.2 KG                      Poids - boîte : 131 LB   59.42 KG                      Volume - boîte : 50.25 P<sup>3</sup>   1.42 M<sup>3</sup></p>	Ferrures de jumelage non comprises.  Les côtés sans accoudoirs peuvent être munis de brides de jumelage 7892.	<b>7897</b>	-	-	-	-	2032	2373	2714	3011	3381	3729	4200	4867		
		<b>DIMENSIONS HORS TOUT</b>			<b>DIMENSIONS DE L'ASSISE</b>			<b>DIMENSIONS DU DOSSIER</b>								
		L	P	H	L	P	H	L	H							
		PO 64.5 MM 1638	31 787	30.75 781	64.5 1638	19.5 495	17.5 445	64.5 1638	13.25 337							
		<b>RTA 00</b>	1 par boîte													
 <p><b>Pouf</b>                      TFC : 1.5 V.   1.37 M                      Poids unitaire : 23 LB   10.5 KG                      Poids - boîte : 27 LB   12.25 KG                      Volume - boîte : 7.5 P<sup>3</sup>   0.21 M<sup>3</sup></p>	Ferrures de jumelage non comprises.  Les côtés peuvent être munis de brides de jumelage 7892. Ne se jumelle pas à des modules-sièges.	<b>7879</b>	-	-	-	-	562	633	703	765	841	913	1011	1149		
		<b>DIMENSIONS HORS TOUT</b>			<b>DIMENSIONS DE L'ASSISE</b>			<b>DIMENSIONS DU DOSSIER</b>								
		L	P	H	L	P	H	L	H							
		PO 22 MM 559	22 559	17 432	-	-	-	-	-							
		<b>RTA 00</b>		1 par boîte												
Prix courant																
		<b>7885</b>	715													
 <p><b>Table de bout - dessus en mélamine</b>                      TFC : s.o.                      Poids unitaire : 45 LB   20.5 KG                      Poids - boîte : 53 LB   24.04 KG                      Volume - boîte : 6 P<sup>3</sup>   0.16 M<sup>3</sup></p>		<b>7885</b>	715													
		<b>DIMENSIONS HORS TOUT</b>			<b>DIMENSIONS DE L'ASSISE</b>			<b>DIMENSIONS DU DOSSIER</b>								
		L	P	H	L	P	H	L	H							
		PO 20 MM 508	24 610	20 508	-	-	-	-	-							
		<b>RTA 1</b>		1 par boîte												
Prix courant																
		<b>7886</b>	934													
 <p><b>Table de bout - dessus en verre trempé</b>                      TFC : s.o.                      Poids unitaire : 52 LB   23.6 KG                      Poids - boîte : 60 LB   27.22 KG                      Volume - boîte : 6 P<sup>3</sup>   0.16 M<sup>3</sup></p>		<b>7886</b>	934													
		<b>DIMENSIONS HORS TOUT</b>			<b>DIMENSIONS DE L'ASSISE</b>			<b>DIMENSIONS DU DOSSIER</b>								
		L	P	H	L	P	H	L	H							
		PO 20 MM 508	24 610	20 508	-	-	-	-	-							
		<b>RTA 1</b>	1 par boîte													
Prix courant																
		<b>7887</b>	747													
 <p><b>Table de salon rectangulaire - dessus en mélamine</b>                      TFC : s.o.                      Poids unitaire : 50 LB   22.7 KG                      Poids - boîte : 60 LB   27.22 KG                      Volume - boîte : 6.5 P<sup>3</sup>   0.18 M<sup>3</sup></p>		<b>7887</b>	747													
		<b>DIMENSIONS HORS TOUT</b>			<b>DIMENSIONS DE L'ASSISE</b>			<b>DIMENSIONS DU DOSSIER</b>								
		L	P	H	L	P	H	L	H							
		PO 40 MM 1016	20 508	15 381	-	-	-	-	-							
		<b>RTA 1</b>		1 par boîte												
Prix courant																
		<b>7888</b>	1079													
 <p><b>Table de salon rectangulaire - dessus en verre trempé</b>                      TFC : s.o.                      Poids unitaire : 65 LB   29.5 KG                      Poids - boîte : 75 LB   34.02 KG                      Volume - boîte : 6.5 P<sup>3</sup>   0.18 M<sup>3</sup></p>		<b>7888</b>	1079													
		<b>DIMENSIONS HORS TOUT</b>			<b>DIMENSIONS DE L'ASSISE</b>			<b>DIMENSIONS DU DOSSIER</b>								
		L	P	H	L	P	H	L	H							
		PO 40 MM 1016	20 508	15 381	-	-	-	-	-							
		<b>RTA 1</b>	1 par boîte													

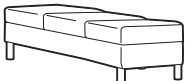
DESCRIPTION	CARACTÉRISTIQUES	MODÈLE	GRADES DE TEXTILE DE SÉRIE													
 <p><b>Table de salon carrée</b> TFC : s.o. Poids unitaire : 80 LB   36.4 KG Poids - boîte : 90 LB   40.82 KG Volume - boîte : 8.75 P³   0.24 M³</p>		Prix courant <b>7889</b> 1283 Dessus en verre														
			<b>DIMENSIONS HORS TOUT</b>			<b>DIMENSIONS DE L'ASSISE</b>			<b>DIMENSIONS DU DOSSIER</b>							
			L	P	H	L	P	H	L	H						
			PO 33 MM 838	33 838	15 381	-	-	-	-	-						
		<b>RTA 1</b>	1 par boîte													
 <p><b>7901L</b></p> <p><b>Siège simple, un accoudoir</b> TFC : 4 V.   3.66 M Poids unitaire : 55 LB   25 KG Poids - boîte : 65 LB   29.48 KG Volume - boîte : 21 P³   0.59 M³</p>	 <p><b>7901R</b></p> <p>Ferrures de jumelage non comprises.  Le côté sans accoudoir peut être munis de brides de jumelage 7892.</p>	1 2 3 4 5 6 7 8 9 10 11 12 <b>7901L</b> 7901R														
			<b>DIMENSIONS HORS TOUT</b>			<b>DIMENSIONS DE L'ASSISE</b>			<b>DIMENSIONS DU DOSSIER</b>							
			L	P	H	L	P	H	L	H						
			PO 26 MM 660	31 787	30 762	22 559	19.5 495	17.5 445	22 559	12.5 318						
		<b>RTA 00</b>	1 par boîte													
 <p><b>7890L</b></p> <p><b>Causeuse, un accoudoir</b> TFC : 5.25 V.   4.8 M Poids unitaire : 95 LB   43.2 KG Poids - boîte : 107 LB   48.53 KG Volume - boîte : 36 P³   1.01 M³</p>	 <p><b>7890R</b></p> <p>Ferrures de jumelage non comprises.  Le côté sans accoudoir peut être munis de brides de jumelage 7892.</p>	1 2 3 4 5 6 7 8 9 10 11 12 <b>7890L</b> 7890R														
			<b>DIMENSIONS HORS TOUT</b>			<b>DIMENSIONS DE L'ASSISE</b>			<b>DIMENSIONS DU DOSSIER</b>							
			L	P	H	L	P	H	L	H						
			PO 47.25 MM 1200	31 787	30.75 781	43.25 1099	19.5 495	17.5 445	43.25 1099	13.25 337						
		<b>RTA 00</b>	1 par boîte													
 <p><b>7891L</b></p> <p><b>Canapé trois places, un accoudoir</b> TFC : 7.25 V.   6.63 M Poids unitaire : 124 LB   56.4 KG Poids - boîte : 138 LB   62.6 KG Volume - boîte : 50.25 P³   1.42 M³</p>	 <p><b>7891R</b></p> <p>Ferrures de jumelage non comprises.  Le côté sans accoudoir peut être munis de brides de jumelage 7892.</p>	1 2 3 4 5 6 7 8 9 10 11 12 <b>7891L</b> 7891R														
			<b>DIMENSIONS HORS TOUT</b>			<b>DIMENSIONS DE L'ASSISE</b>			<b>DIMENSIONS DU DOSSIER</b>							
			L	P	H	L	P	H	L	H						
			PO 68.5 MM 1740	31 787	30.75 781	64.5 1638	19.5 495	17.5 445	64.5 1638	13.25 337						
		<b>RTA 00</b>	1 par boîte													
 <p><b>Banc deux places</b> TFC : 2.25 V.   2.06 M Poids unitaire : 36 LB   16.4 KG Poids - boîte : 42 LB   19.05 KG Volume - boîte : 11.5 P³   0.32 M³</p>	<p>Ferrures de jumelage non comprises.  Les côtés peuvent être munis de brides de jumelage 7892. Ne se jumelle pas à des modules-sièges.</p>	1 2 3 4 5 6 7 8 9 10 11 12 <b>7893</b>														
			<b>DIMENSIONS HORS TOUT</b>			<b>DIMENSIONS DE L'ASSISE</b>			<b>DIMENSIONS DU DOSSIER</b>							
			L	P	H	L	P	H	L	H						
			PO 43 MM 1092	21.5 546	17 432	-	-	-	-	-						
		<b>RTA 00</b>	1 par boîte													
 <p><b>Banc trois places</b> TFC : 3.75 V.   3.43 M Poids unitaire : 54 LB   24.5 KG Poids - boîte : 62 LB   28.12 KG Volume - boîte : 16.75 P³   0.47 M³</p>	<p>Ferrures de jumelage non comprises.  Les côtés peuvent être munis de brides de jumelage 7892. Ne se jumelle pas à des modules-sièges.</p>	1 2 3 4 5 6 7 8 9 10 11 12 <b>7894</b>														
			<b>DIMENSIONS HORS TOUT</b>			<b>DIMENSIONS DE L'ASSISE</b>			<b>DIMENSIONS DU DOSSIER</b>							
			L	P	H	L	P	H	L	H						
			PO 64.5 MM 1638	21.5 546	17 432	-	-	-	-	-						
		<b>RTA 00</b>	1 par boîte													

CITISQUARE



modèle S7875LT



Aménagement A - Modèles illustrés : S7875FUC et S7911



Aménagement B - Modèles illustrés : S7890RFUC, S7862FUC (2), S7897FUC, S7890LFUC et S7912.

CARACTÉRISTIQUES DE SÉRIE

- Une collection de meubles de salon entièrement rembourrés proposant une gamme complète de modèles autoportants et d'éléments modulaires qui permettent de concevoir une foule d'aménagements répondant à tous les besoins. La gamme présente des proportions compactes - 31 po P - et s'adapte particulièrement bien aux espaces publics.
- Tous les modèles sont dotés de coussins fixes, non amovibles.
- La hauteur des accoudoirs de tous les modèles est de 25 po.
- Cette gamme n'accepte pas de roulettes.
- Les pieds des sièges et des tables mesurent 5 po H, sont faits d'une seule pièce soudée.
- Les tables Citi Square sont fabriquées en stratifié haute pression.
- Les tablettes-écrivains sont fait de mélamine thermosoudée de 3/4 po d'épaisseur. Elles mesurent 12 po P sur 16,5 po L. Elles peuvent être précisées du côté droit (déterminé lorsque l'utilisateur est assis) (RT), du côté gauche (LT) ou des deux côtés (LRT).
- Les tables et les tablettes-écrivains sont offerts dans les finis suivants : acajou absolu (ACJ), nuit d'orient (ASN), cerisier avant (AWC), miel avant (AWH), blizzard (BZD), gris hors série (CGY), noir (BLK), cobalt brossé (BRC), érable clair (CMB), espresso profond (DES), blanc de blancs (DWT), fashionista (FAS), première classe (FCL), Noce Biondo (NBL), Noce Grigio (NGL), Noce Leggero (NEL), Noce Medio (NML), acajou sur quartier (QTM), beauté naturelle (SBY), concassé (SDT), bois fruitier moiré (TFW), noyer moiré (TWL), cerisier d'hiver (WCR), chocolat blanc (WHC) et brou (WHE). À préciser. Des finis stratifiés haute pression hors série pourront être envisagés sur demande.
- Les brides de jumelage (7892) sont vendues séparément. Elles doivent être utilisées si un module sans accoudoirs doit être joint à un autre module sans accoudoirs. Les bancs et poufs ne peuvent être jumelés qu'entre eux et non à des modules sièges. Un gabarit est fourni pour l'installation.
- Choix de rembourrage : tissus, vinyles ou cuirs. Les modèles garnis d'un vinyle ou cuir peuvent présenter des piqûres sur les coussins d'assise ou de dossier, s'il y a lieu.



CARACTÉRISTIQUES EN OPTION



- Pour une assise en mousse UltraCell haute élasticité haute densité, préciser (UC) après le numéro de modèle. Une place assise, ajouter 99 \$. Deux places assises, ajouter 197 \$. Trois places assises, ajouter 295 \$. Quatre places assises, ajouter 395 \$.
- Pour le choix de finis du piétement, se reporter à la page 378. Un supplément s'applique sur les finis plaqués :
  - (CHM) Chromé. Ajouter 131 \$.
  - (BCH) Chrome brossé. Ajouter 246 \$ pour les modules de coin. Ajouter 177 \$ pour les sièges simples. Ajouter 220 \$ pour les causeuses. Ajouter 270 \$ pour les canapés à trois places. Ajouter 320 \$ pour les canapés à quatre places.
  - (SBR) Laiton satiné. Ajouter 377 \$ pour les modules de coin. Ajouter 281 \$ pour les sièges simples. Ajouter 381 \$ pour les causeuses. Ajouter 481 \$ pour les canapés à trois places. Ajouter 581 \$ pour les canapés à quatre places.
  - (ACO) Cuivre ancien. Ajouter 377 \$ pour les modules de coin. Ajouter 281 \$ pour les sièges simples. Ajouter 381 \$ pour les causeuses. Ajouter 481 \$ pour les canapés à trois places. Ajouter 581 \$ pour les canapés à quatre places.
- Pour les finis des pieds de tables d'appoint, se reporter à la page 378. Un supplément s'applique sur les finis plaqués.
- Les tables peuvent être dotées de modules alimentation-USB. Chaque module présente deux prises de courant, deux prises USB doubles et un cordon d'alimentation de 6 pieds avec fiche à trois broches. Les modules sont offerts en noir (J1) ou en blanc (W1). Ajouter 729 \$ par module. Ces modules sont situés à des emplacements prédéterminés, se reporter aux dessins ci-dessous.
- Pour commander un siège dont la coquille est garnie d'un tissu ou d'un vinyle et les coussins d'assise et de dossier sont garnis d'un cuir, veuillez soumettre [un formulaire de demande de tissus multiples](#) (le grade de tissus multiples s'applique). Remarque : L'inverse n'est pas possible (cuir pour la coquille, tissu ou vinyle pour les coussins d'assise et de dossier).

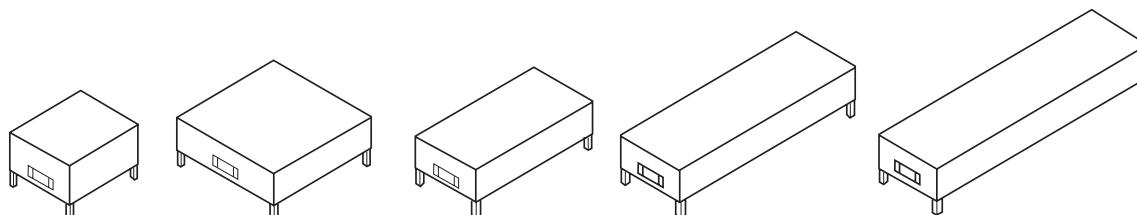

POSITIONNEMENT DE L'ALIMENTATION

Tables de salon et de bout. L'emplacement prédéterminé se trouve à l'extrémité ou sur le côté de la table. J1 - noir, W1 - blanc.

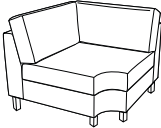
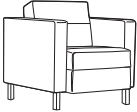

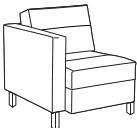
DESCRIPTION	CARACTÉRISTIQUES	MODÈLE	GRADES DE TEXTILE DE SÉRIE						
			Prix courant						
 <p><b>Ensemble bride de jumelage</b> TFC : s.o. Poids unitaire : 0.25 LB   0.1 KG Poids - boîte : 0.25 LB   0.11 KG Volume - boîte : 0.01 PP   0.0003 M<sup>3</sup></p>	L'ensemble comprend 2 brides, 4 vis et un gabarit. Un seul jeu par module est requis.	7892	17						
		<b>DIMENSIONS HORS TOUT</b>			<b>DIMENSIONS DE L'ASSISE</b>			<b>DIMENSIONS DU DOSSIER</b>	
		L	P	H	L	P	H	L	H
PO	0.5	3.87	2	-	-	-	-	-	
MM	13	98	51	-	-	-	-	-	
		RTA 00							

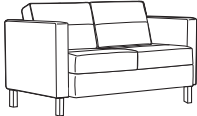
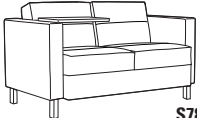
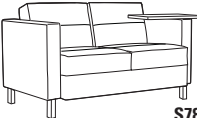
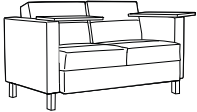
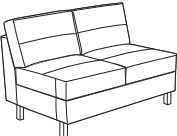

DESCRIPTION	CARACTÉRISTIQUES	MODÈLE	GRADES DE TEXTILE DE SÉRIE											
			1	2	3	4	5	6	7	8	9	10	11	12
 <p><b>Module de coin de liaison</b> TFC : 6.25 V.   5.72 M Poids unitaire : 65 LB   29.5 KG Poids - boîte : 75 LB   34.02 KG Volume - boîte : 30.25 P<sup>3</sup>   0.85 M<sup>3</sup></p>	Ferrures de jumelage non comprises.  Les côtés sans accoudoirs peuvent être munis de brides de jumelage 7892.	<b>S7862</b>	-	-	-	-	1792	2086	2380	2636	2955	3255	3661	4236
		<b>DIMENSIONS HORS TOUT</b> L P H	<b>DIMENSIONS DE L'ASSISE</b> L P H	<b>DIMENSIONS DU DOSSIER</b> L H	PO 37	37	31	26	26	17.5	26	13.5		
		MM 940	940	787	660	660	445	660	343					
		RTA 00	1 par boîte											
 <p><b>Fauteuil club</b> TFC : 4.5 V.   4.11 M Poids unitaire : 71 LB   32.3 KG Poids - boîte : 81 LB   36.74 KG Volume - boîte : 21 P<sup>3</sup>   0.59 M<sup>3</sup></p>	Module autoportant uniquement.	<b>S7875</b>	-	-	-	-	1265	1477	1688	1873	2102	2318	2611	3025
		<b>DIMENSIONS HORS TOUT</b> L P H	<b>DIMENSIONS DE L'ASSISE</b> L P H	<b>DIMENSIONS DU DOSSIER</b> L H	PO 30	31	30	22	19.5	17.5	22	12.5		
		MM 762	787	762	559	495	445	559	318					
		RTA 00	1 par boîte											
 <p><b>Fauteuil club à tablette-écrivain en mélamine</b> TFC : 4.5 V.   4.11 M Poids unitaire : 79 LB   35.9 KG Poids - boîte : 89 LB   40.37 KG Volume - boîte : 22.5 P<sup>3</sup>   0.63 M<sup>3</sup></p>	Module autoportant uniquement.	<b>S7875LT</b>	-	-	-	-	1676	1888	2099	2284	2513	2729	3022	3436
		<b>DIMENSIONS HORS TOUT</b> L P H	<b>DIMENSIONS DE L'ASSISE</b> L P H	<b>DIMENSIONS DU DOSSIER</b> L H	PO 31.5	33.5	30	22	19.5	17.5	22	12.5		
		MM 800	851	762	559	495	445	559	318					
		RTA 00	1 par boîte											
 <p><b>Siège simple sans accoudoirs</b> TFC : 3 V.   2.74 M Poids unitaire : 39 LB   17.7 KG Poids - boîte : 45 LB   20.41 KG Volume - boîte : 15.5 P<sup>3</sup>   0.43 M<sup>3</sup></p>	Ferrures de jumelage non comprises.  Les côtés sans accoudoirs peuvent être munis de brides de jumelage 7892.	<b>S7895</b>	-	-	-	-	1265	1406	1547	1670	1823	1967	2162	2438
		<b>DIMENSIONS HORS TOUT</b> L P H	<b>DIMENSIONS DE L'ASSISE</b> L P H	<b>DIMENSIONS DU DOSSIER</b> L H	PO 22	31	30.75	22	18.5	17.5	22	12.5		
		MM 559	787	781	559	470	445	559	318					
		RTA 00	1 par boîte											
 <p><b>Siège simple, un accoudoir</b> TFC : 4 V.   3.66 M Poids unitaire : 55 LB   25 KG Poids - boîte : 65 LB   29.48 KG Volume - boîte : 21 P<sup>3</sup>   0.59 M<sup>3</sup></p>	Ferrures de jumelage non comprises.  Le côté sans accoudoir peut être munis de brides de jumelage 7892.	<b>S7901L</b>	-	-	-	-	1265	1453	1641	1805	2009	2201	2461	2829
		<b>DIMENSIONS HORS TOUT</b> L P H	<b>DIMENSIONS DE L'ASSISE</b> L P H	<b>DIMENSIONS DU DOSSIER</b> L H	PO 26	31	30.75	22	19.5	17.5	22	12.5		
		MM 660	787	781	559	495	445	559	318					
		RTA 00	1 par boîte											



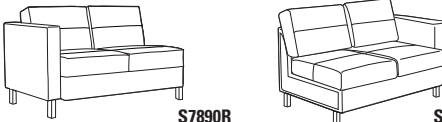
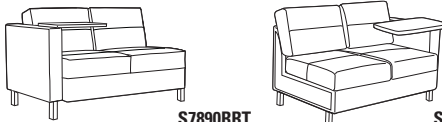
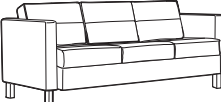
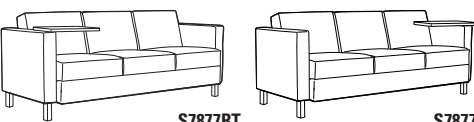
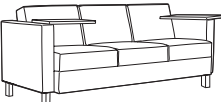

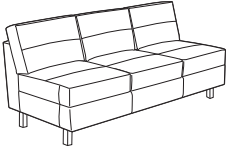
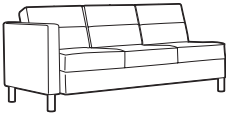
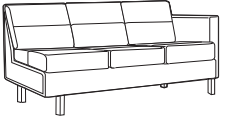
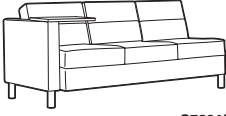
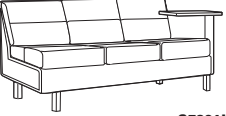
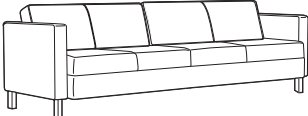
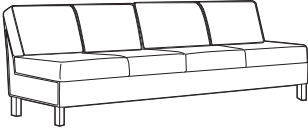
DESCRIPTION	CARACTÉRISTIQUES	MODÈLE	GRADES DE TEXTILE DE SÉRIE											
			1	2	3	4	5	6	7	8	9	10	11	12
 <p><b>S7901RRT</b></p>	 <p><b>S7901LLT</b></p>	<p><b>S7901LLT</b> S7901RRT</p>	-	-	-	-	1676	1864	2052	2216	2420	2612	2872	3240
			<p><b>DIMENSIONS HORS TOUT</b></p> <p>L P H</p>			<p><b>DIMENSIONS DE L'ASSISE</b></p> <p>L P H</p>			<p><b>DIMENSIONS DU DOSSIER</b></p> <p>L H</p>					
<p><b>Siège simple, un accoudoir, une tablette-écrivain</b> TFC : 4 V.   3.66 M Poids unitaire : 63 LB   28.6 KG Poids - boîte : 73 LB   33.11 KG Volume - boîte : 22.5 P³   0.63 M³</p>		<p>Ferrures de jumelage non comprises.</p> <p>Les côtés sans accoudoirs peuvent être munis de brides de jumelage 7892.</p>	<p>PO 27.5 MM 699</p>	<p>31 787</p>	<p>30.75 781</p>	<p>22 559</p>	<p>19.5 495</p>	<p>17.5 445</p>	<p>22 559</p>	<p>12.5 318</p>				
			<p><b>RTA 00</b></p>		<p>1 par boîte</p>									
		<p><b>S7876</b></p>	-	-	-	-	1792	2086	2380	2636	2955	3255	3661	4236
			<p><b>DIMENSIONS HORS TOUT</b></p> <p>L P H</p>			<p><b>DIMENSIONS DE L'ASSISE</b></p> <p>L P H</p>			<p><b>DIMENSIONS DU DOSSIER</b></p> <p>L H</p>					
<p><b>Causeuse avec accoudoirs</b> TFC : 6.25 V.   5.72 M Poids unitaire : 110 LB   50 KG Poids - boîte : 122 LB   55.34 KG Volume - boîte : 36 P³   1.01 M³</p>		<p>Module autoportant uniquement.</p>	<p>PO 51.25 MM 1302</p>	<p>31 787</p>	<p>30 762</p>	<p>43.25 1099</p>	<p>19.5 495</p>	<p>17.5 445</p>	<p>43.25 1099</p>	<p>12.5 318</p>				
			<p><b>RTA 00</b></p>		<p>1 par boîte</p>									
 <p><b>S7876RT</b></p>	 <p><b>S7876LT</b></p>	<p><b>S7876LT</b> S7876RT</p>	-	-	-	-	2202	2496	2790	3046	3365	3665	4071	4646
			<p><b>DIMENSIONS HORS TOUT</b></p> <p>L P H</p>			<p><b>DIMENSIONS DE L'ASSISE</b></p> <p>L P H</p>			<p><b>DIMENSIONS DU DOSSIER</b></p> <p>L H</p>					
<p><b>Causeuse avec accoudoirs et tablette-écrivain</b> TFC : 6.25 V.   5.72 M Poids unitaire : 118 LB   53.6 KG Poids - boîte : 130 LB   58.97 KG Volume - boîte : 41.25 P³   1.16 M³</p>		<p>Module autoportant uniquement.</p>	<p>PO 52.75 MM 1340</p>	<p>33.5 851</p>	<p>30 762</p>	<p>43.25 1099</p>	<p>19.5 495</p>	<p>17.5 445</p>	<p>43.25 1099</p>	<p>12.5 318</p>				
			<p><b>RTA 00</b></p>		<p>1 par boîte</p>									
		<p><b>S7876LRT</b></p>	-	-	-	-	2614	2908	3202	3458	3777	4077	4483	5058
			<p><b>DIMENSIONS HORS TOUT</b></p> <p>L P H</p>			<p><b>DIMENSIONS DE L'ASSISE</b></p> <p>L P H</p>			<p><b>DIMENSIONS DU DOSSIER</b></p> <p>L H</p>					
<p><b>Causeuse avec accoudoirs et tablettes-écrivains</b> TFC : 6.25 V.   5.72 M Poids unitaire : 126 LB   57.3 KG Poids - boîte : 138 LB   62.6 KG Volume - boîte : 41.25 P³   1.16 M³</p>		<p>Module autoportant uniquement.</p> <p>Tablettes à gauche et à droite.</p>	<p>PO 54.25 MM 1378</p>	<p>33.5 851</p>	<p>30 762</p>	<p>43.25 1099</p>	<p>19.5 495</p>	<p>17.5 445</p>	<p>43.25 1099</p>	<p>12.5 318</p>				
			<p><b>RTA 00</b></p>		<p>1 par boîte</p>									
		<p><b>S7896</b></p>	-	-	-	-	1792	2027	2262	2467	2722	2962	3287	3747
			<p><b>DIMENSIONS HORS TOUT</b></p> <p>L P H</p>			<p><b>DIMENSIONS DE L'ASSISE</b></p> <p>L P H</p>			<p><b>DIMENSIONS DU DOSSIER</b></p> <p>L H</p>					
<p><b>Causeuse sans accoudoirs</b> TFC : 5 V.   4.57 M Poids unitaire : 78 LB   35.5 KG Poids - boîte : 90 LB   40.82 KG Volume - boîte : 36 P³   1.01 M³</p>		<p>Ferrures de jumelage non comprises.</p> <p>Les côtés sans accoudoirs peuvent être munis de brides de jumelage 7892.</p>	<p>PO 43.25 MM 1099</p>	<p>31 787</p>	<p>30.75 781</p>	<p>43.25 1099</p>	<p>19.5 495</p>	<p>17.5 445</p>	<p>43.25 1099</p>	<p>13.25 337</p>				
			<p><b>RTA 00</b></p>		<p>1 par boîte</p>									

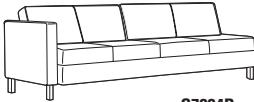
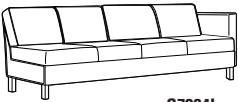
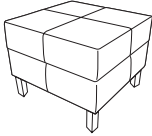
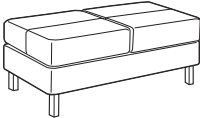
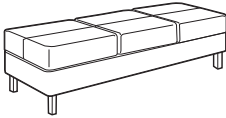

DESCRIPTION	CARACTÉRISTIQUES	MODÈLE	GRADES DE TEXTILE DE SÉRIE												
			1	2	3	4	5	6	7	8	9	10	11	12	
 <p><b>S7890R</b>      <b>S7890L</b></p> <p><b>Causeuse à un accoudoir</b>                      TFC : 5.25 V.   4.8 M                      Poids unitaire : 94 LB   42.7 KG                      Poids - boîte : 106 LB   48.08 KG                      Volume - boîte : 36 P<sup>3</sup>   1.01 M<sup>3</sup></p>	<p>Ferrures de jumelage non comprises.</p> <p>Le côté sans accoudoir peut être munis de brides de jumelage 7892.</p>	<p><b>S7890L</b> S7890R</p>	-	-	-	-	1792	2039	2286	2501	2769	3021	3362	3845	
			<p><b>DIMENSIONS HORS TOUT</b> L    P    H</p>			<p><b>DIMENSIONS DE L'ASSISE</b> L    P    H</p>			<p><b>DIMENSIONS DU DOSSIER</b> L    H</p>						
			PO 47.25	31	30.75	43.25	19.5	17.5	43.25	13.25					
			MM 1200	787	781	1099	495	445	1099	337					
			<b>RTA 00</b>	1 par boîte											
 <p><b>S7890RRT</b>      <b>S7890LLT</b></p> <p><b>Causeuse à un accoudoir et tablette-écrivain</b>                      TFC : 5.25 V.   4.8 M                      Poids unitaire : 102 LB   46.4 KG                      Poids - boîte : 114 LB   51.71 KG                      Volume - boîte : 41.25 P<sup>3</sup>   1.16 M<sup>3</sup></p>	<p>Ferrures de jumelage non comprises.</p> <p>Les côtés sans accoudoirs peuvent être munis de brides de jumelage 7892.</p>	<p><b>S7890LLT</b> S7890RRT</p>	-	-	-	-	2202	2449	2696	2911	3179	3431	3772	4255	
			<p><b>DIMENSIONS HORS TOUT</b> L    P    H</p>			<p><b>DIMENSIONS DE L'ASSISE</b> L    P    H</p>			<p><b>DIMENSIONS DU DOSSIER</b> L    H</p>						
			PO 48.75	33.5	30.75	43.25	19.5	17.5	43.25	13.25					
			MM 1238	851	781	1099	495	445	1099	337					
			<b>RTA 00</b>	1 par boîte											
 <p><b>S7877</b></p> <p><b>Canapé trois places avec accoudoirs</b>                      TFC : 8.75 V.   8 M                      Poids unitaire : 149 LB   67.7 KG                      Poids - boîte : 163 LB   73.94 KG                      Volume - boîte : 50.25 P<sup>3</sup>   1.42 M<sup>3</sup></p>	<p>Module autoportant uniquement.</p>	<p><b>S7877</b></p>	-	-	-	-	2316	2727	3139	3497	3944	4364	4932	5737	
			<p><b>DIMENSIONS HORS TOUT</b> L    P    H</p>			<p><b>DIMENSIONS DE L'ASSISE</b> L    P    H</p>			<p><b>DIMENSIONS DU DOSSIER</b> L    H</p>						
			PO 72.5	31	30	64.5	19.5	17.5	64.5	12.5					
			MM 1842	787	762	1638	495	445	1638	318					
			<b>RTA 00</b>	1 par boîte											
 <p><b>S7877LT</b>      <b>S7877RT</b></p> <p><b>Canapé trois places avec accoudoirs et tablette-écrivain</b>                      TFC : 8.75 V.   8 M                      Poids unitaire : 157 LB   71.4 KG                      Poids - boîte : 171 LB   77.56 KG                      Volume - boîte : 55.5 P<sup>3</sup>   1.57 M<sup>3</sup></p>	<p>Module autoportant uniquement.</p>	<p><b>S7877LT</b> S7877RT</p>	-	-	-	-	2727	3138	3550	3908	4355	4775	5343	6148	
			<p><b>DIMENSIONS HORS TOUT</b> L    P    H</p>			<p><b>DIMENSIONS DE L'ASSISE</b> L    P    H</p>			<p><b>DIMENSIONS DU DOSSIER</b> L    H</p>						
			PO 74	33.5	30	64.5	19.5	17.5	64.5	12.5					
			MM 1880	851	762	1638	495	445	1638	318					
			<b>RTA 00</b>	1 par boîte											
 <p><b>S7877LRT</b></p> <p><b>Canapé trois places avec accoudoirs et tablette-écrivains</b>                      TFC : 8.75 V.   8 M                      Poids unitaire : 165 LB   75 KG                      Poids - boîte : 179 LB   81.19 KG                      Volume - boîte : 55.5 P<sup>3</sup>   1.57 M<sup>3</sup></p>	<p>Module autoportant uniquement.</p> <p>Tablettes à gauche et à droite.</p>	<p><b>S7877LRT</b></p>	-	-	-	-	3138	3549	3961	4319	4766	5186	5754	6559	
			<p><b>DIMENSIONS HORS TOUT</b> L    P    H</p>			<p><b>DIMENSIONS DE L'ASSISE</b> L    P    H</p>			<p><b>DIMENSIONS DU DOSSIER</b> L    H</p>						
			PO 75.5	33.5	30	64.5	19.5	17.5	64.5	12.5					
			MM 1918	851	762	1638	495	445	1638	318					
			<b>RTA 00</b>	1 par boîte											

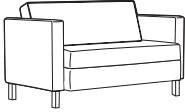
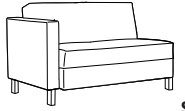
DESCRIPTION	CARACTÉRISTIQUES	MODÈLE	GRADES DE TEXTILE DE SÉRIE											
			1	2	3	4	5	6	7	8	9	10	11	12
 <p><b>Canapé trois places sans accoudoirs</b>                      TFC : 8.25 V.   7.54 M                      Poids unitaire : 117 LB   53.2 KG                      Poids - boîte : 131 LB   59.42 KG                      Volume - boîte : 50.25 P³   1.42 M³</p>	Ferrures de jumelage non comprises.  Les côtés sans accoudoirs peuvent être munis de brides de jumelage 7892.	<b>S7897</b>	-	-	-	-	2316	2704	3092	3430	3851	4247	4783	5542
			<b>DIMENSIONS HORS TOUT</b> L P H			<b>DIMENSIONS DE L'ASSISE</b> L P H			<b>DIMENSIONS DU DOSSIER</b> L H					
			PO 64,5	31	30,75	64,5	19,5	17,5	64,5	13,25				
			MM 1638	787	781	1638	495	445	1638	337				
		<b>RTA 00</b>	1 par boîte											
 <p><b>S7891R</b></p>  <p><b>S7891L</b></p> <p><b>Canapé trois places à un accoudoir</b>                      TFC : 7.25 V.   6.63 M                      Poids unitaire : 133 LB   60.5 KG                      Poids - boîte : 147 LB   66.68 KG                      Volume - boîte : 50.25 P³   1.42 M³</p>	Ferrures de jumelage non comprises.  Le côté sans accoudoir peut être munis de brides de jumelage 7892.	<b>S7891L</b> S7891R	-	-	-	-	2316	2657	2998	3295	3665	4013	4484	5151
			<b>DIMENSIONS HORS TOUT</b> L P H			<b>DIMENSIONS DE L'ASSISE</b> L P H			<b>DIMENSIONS DU DOSSIER</b> L H					
			PO 68,5	31	30,75	64,5	19,5	17,5	64,5	13,25				
			MM 1740	787	781	1638	495	445	1638	337				
		<b>RTA 00</b>	1 par boîte											
 <p><b>S7891RRT</b></p>  <p><b>S7891LLT</b></p> <p><b>Canapé trois places à un accoudoir et tablette-écrivain</b>                      TFC : 7.25 V.   6.63 M                      Poids unitaire : 141 LB   64.1 KG                      Poids - boîte : 155 LB   70.31 KG                      Volume - boîte : 55.5 P³   1.57 M³</p>	Ferrures de jumelage non comprises.  Les côtés sans accoudoirs peuvent être munis de brides de jumelage 7892.	<b>S7891LLT</b> S7891RRT	-	-	-	-	2727	3068	3409	3706	4076	4424	4895	5562
			<b>DIMENSIONS HORS TOUT</b> L P H			<b>DIMENSIONS DE L'ASSISE</b> L P H			<b>DIMENSIONS DU DOSSIER</b> L H					
			PO 70	31	30,75	64,5	19,5	17,5	64,5	13,25				
			MM 1778	787	781	1638	495	445	1638	337				
		<b>RTA 00</b>	1 par boîte											
 <p><b>Canapé quatre places avec accoudoirs</b>                      TFC : 10.25 V.   9.37 M                      Poids unitaire : 188 LB   85.5 KG                      Poids - boîte : 204 LB   92.53 KG                      Volume - boîte : 69 P³   1.95 M³</p>	Module autoportant uniquement.	<b>S7884</b>	-	-	-	-	3293	3775	4257	4677	5200	5692	6358	7301
			<b>DIMENSIONS HORS TOUT</b> L P H			<b>DIMENSIONS DE L'ASSISE</b> L P H			<b>DIMENSIONS DU DOSSIER</b> L H					
			PO 93,5	31	30	85,5	19,5	17,5	85,5	12,5				
			MM 2375	787	762	2172	495	445	2172	318				
		<b>RTA 00</b>	1 par boîte											
 <p><b>Canapé quatre places sans accoudoirs</b>                      TFC : 8.75 V.   8 M                      Poids unitaire : 156 LB   70.9 KG                      Poids - boîte : 172 LB   78.02 KG                      Volume - boîte : 61.5 P³   1.74 M³</p>	Ferrures de jumelage non comprises.  Les côtés sans accoudoirs peuvent être munis de brides de jumelage 7892.	<b>S7884NA</b>	-	-	-	-	3293	3704	4116	4474	4921	5341	5909	6714
			<b>DIMENSIONS HORS TOUT</b> L P H			<b>DIMENSIONS DE L'ASSISE</b> L P H			<b>DIMENSIONS DU DOSSIER</b> L H					
			PO 85,5	31	30,75	85,5	19,5	17,5	85,5	12,5				
			MM 2172	787	781	2172	495	445	2172	318				
		<b>RTA 00</b>	1 par boîte											

DESCRIPTION	CARACTÉRISTIQUES	MODÈLE	GRADES DE TEXTILE DE SÉRIE											
			1	2	3	4	5	6	7	8	9	10	11	12
 <p><b>S7884R</b></p> <p><b>Canapé quatre places à un accoudoir</b>                      TFC : 9.5 V.   8.69 M                      Poids unitaire : 172 LB   78.2 KG                      Poids - boîte : 188 LB   85.28 KG                      Volume - boîte : 69 P<sup>3</sup>   1.95 M<sup>3</sup></p>	 <p><b>S7884L</b></p> <p>Ferrures de jumelage non comprises.                       Le côté sans accoudoir peut être muni de brides de jumelage 7892.</p>	<p><b>S7884L</b> S7884R</p>	-	-	-	-	3293	3740	4186	4576	5060	5516	6134	7008
			<p><b>DIMENSIONS HORS TOUT</b> L P H</p> <p>PO 89,5 31 30,75 MM 2273 787 781</p>	<p><b>DIMENSIONS DE L'ASSISE</b> L P H</p> <p>85,8 19,5 17,5 2179 495 445</p>	<p><b>DIMENSIONS DU DOSSIER</b> L H</p> <p>85,8 12,5 2179 318</p>									
		<p><b>RTA 00</b></p>	1 par boîte											
 <p><b>S7879</b></p> <p><b>Pouf carré</b>                      TFC : 1.5 V.   1.37 M                      Poids unitaire : 23 LB   10.5 KG                      Poids - boîte : 27 LB   12.25 KG                      Volume - boîte : 7.5 P<sup>3</sup>   0.21 M<sup>3</sup></p>	<p>Ferrures de jumelage non comprises.                       Les côtés peuvent être munis de brides de jumelage 7892.                      Ne se jumelle pas à des modules-sièges.</p>	<p><b>S7879</b></p>	-	-	-	-	704	775	845	907	983	1055	1153	1291
			<p><b>DIMENSIONS HORS TOUT</b> L P H</p> <p>PO 22 22 17 MM 559 559 432</p>	<p><b>DIMENSIONS DE L'ASSISE</b> L P H</p> <p>- - - - - -</p>	<p><b>DIMENSIONS DU DOSSIER</b> L H</p> <p>- - - -</p>									
		<p><b>RTA 00</b></p>	1 par boîte											
 <p><b>S7893</b></p> <p><b>Banc deux places</b>                      TFC : 2.25 V.   2.06 M                      Poids unitaire : 36 LB   16.4 KG                      Poids - boîte : 42 LB   19.05 KG                      Volume - boîte : 11.5 P<sup>3</sup>   0.32 M<sup>3</sup></p>	<p>Ferrures de jumelage non comprises.                       Les côtés peuvent être munis de brides de jumelage 7892.                      Ne se jumelle pas à des modules-sièges.</p>	<p><b>S7893</b></p>	-	-	-	-	1037	1143	1249	1341	1456	1564	1710	1917
			<p><b>DIMENSIONS HORS TOUT</b> L P H</p> <p>PO 43 21,5 17 MM 1092 546 432</p>	<p><b>DIMENSIONS DE L'ASSISE</b> L P H</p> <p>- - - - - -</p>	<p><b>DIMENSIONS DU DOSSIER</b> L H</p> <p>- - - -</p>									
		<p><b>RTA 00</b></p>	1 par boîte											
 <p><b>S7894</b></p> <p><b>Banc trois places</b>                      TFC : 3.75 V.   3.43 M                      Poids unitaire : 54 LB   24.5 KG                      Poids - boîte : 62 LB   28.12 KG                      Volume - boîte : 16.75 P<sup>3</sup>   0.47 M<sup>3</sup></p>	<p>Ferrures de jumelage non comprises.                       Les côtés peuvent être munis de brides de jumelage 7892.                      Ne se jumelle pas à des modules-sièges.</p>	<p><b>S7894</b></p>	-	-	-	-	1473	1649	1826	1979	2171	2351	2594	2939
			<p><b>DIMENSIONS HORS TOUT</b> L P H</p> <p>PO 64,5 21,5 17 MM 1638 546 432</p>	<p><b>DIMENSIONS DE L'ASSISE</b> L P H</p> <p>- - - - - -</p>	<p><b>DIMENSIONS DU DOSSIER</b> L H</p> <p>- - - -</p>									
		<p><b>RTA 00</b></p>	1 par boîte											
 <p><b>S7905</b></p> <p><b>Banc deux places, coussin simple</b>                      TFC : 2.25 V.   2.06 M                      Poids unitaire : 36 LB   16.4 KG                      Poids - boîte : 42 LB   19.05 KG                      Volume - boîte : 11.5 P<sup>3</sup>   0.32 M<sup>3</sup></p>	<p>Ferrures de jumelage non comprises.                       Les côtés peuvent être munis de brides de jumelage 7892.                      Ne se jumelle pas à des modules-sièges.</p>	<p><b>S7905</b></p>	-	-	-	-	1037	1143	1249	1341	1456	1564	1710	1917
			<p><b>DIMENSIONS HORS TOUT</b> L P H</p> <p>PO 43 21,5 17 MM 1092 546 432</p>	<p><b>DIMENSIONS DE L'ASSISE</b> L P H</p> <p>- - - - - -</p>	<p><b>DIMENSIONS DU DOSSIER</b> L H</p> <p>- - - -</p>									
		<p><b>RTA 00</b></p>	1 par boîte											

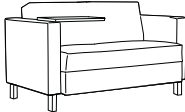
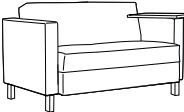
DESCRIPTION	CARACTÉRISTIQUES	MODÈLE	GRADES DE TEXTILE DE SÉRIE											
			1	2	3	4	5	6	7	8	9	10	11	12
 <p><b>Causeuse, coussin simple</b>                      TFC : 6.5 V.   5.94 M                      Poids unitaire : 110 LB   50 KG                      Poids - boîte : 122 LB   55.34 KG                      Volume - boîte : 36 P<sup>3</sup>   1.01 M<sup>3</sup></p>	Module autoportant uniquement.	<b>S7902</b>	-	-	-	-	1873	2179	2484	2751	3082	3394	3817	4415
		<b>DIMENSIONS HORS TOUT</b> L P H			<b>DIMENSIONS DE L'ASSISE</b> L P H			<b>DIMENSIONS DU DOSSIER</b> L H						
		PO 51.25	31	30	43.25	19.5	17.5	43.25	12.5					
		MM 1302	787	762	1099	495	445	1099	318					
		<b>RTA 00</b>	1 par boîte											
 <p><b>S7902R</b></p>  <p><b>S7902L</b></p> <p><b>Causeuse à un accoudoir, coussin simple</b>                      TFC : 6.5 V.   5.94 M                      Poids unitaire : 102 LB   46.4 KG                      Poids - boîte : 114 LB   51.71 KG                      Volume - boîte : 36 P<sup>3</sup>   1.01 M<sup>3</sup></p>	Ferrures de jumelage non comprises.  Le côté sans accoudoir peut être munis de brides de jumelage 7892.	<b>S7902L</b> S7902R	-	-	-	-	1873	2179	2484	2751	3082	3394	3817	4415
		<b>DIMENSIONS HORS TOUT</b> L P H			<b>DIMENSIONS DE L'ASSISE</b> L P H			<b>DIMENSIONS DU DOSSIER</b> L H						
		PO 47.25	31	30.75	43.25	19.5	17.5	43.25	13.25					
		MM 1200	787	781	1099	495	445	1099	337					
		<b>RTA 00</b>	1 par boîte											
 <p><b>S7902RRT</b></p>  <p><b>S7902LLT</b></p> <p><b>Causeuse à un acc. et tablette-écrivain, coussin simple</b>                      TFC : 6.5 V.   5.94 M                      Poids unitaire : 102 LB   46.4 KG                      Poids - boîte : 114 LB   51.71 KG                      Volume - boîte : 36 P<sup>3</sup>   1.01 M<sup>3</sup></p>	Ferrures de jumelage non comprises.  Le côté sans accoudoir peut être munis de brides de jumelage 7892.	<b>S7902LLT</b> S7902RRT	-	-	-	-	2285	2532	2779	2994	3262	3514	3855	4338
		<b>DIMENSIONS HORS TOUT</b> L P H			<b>DIMENSIONS DE L'ASSISE</b> L P H			<b>DIMENSIONS DU DOSSIER</b> L H						
		PO 48.75	33.5	30.75	43.25	19.5	17.5	43.25	13.25					
		MM 1238	851	781	1099	495	445	1099	337					
		<b>RTA 00</b>	1 par boîte											
 <p><b>S7902NA</b></p> <p><b>Causeuse sans accoudoirs, coussin simple</b>                      TFC : 4.5 V.   4.11 M                      Poids unitaire : 78 LB   35.5 KG                      Poids - boîte : 90 LB   40.82 KG                      Volume - boîte : 36 P<sup>3</sup>   1.01 M<sup>3</sup></p>	Ferrures de jumelage non comprises.  Les côtés sans accoudoirs peuvent être munis de brides de jumelage 7892.	<b>S7902NA</b>	-	-	-	-	1873	2085	2296	2481	2710	2926	3219	3633
		<b>DIMENSIONS HORS TOUT</b> L P H			<b>DIMENSIONS DE L'ASSISE</b> L P H			<b>DIMENSIONS DU DOSSIER</b> L H						
		PO 43.25	31	30.75	43.25	19.5	17.5	43.25	13.25					
		MM 1099	787	781	1099	495	445	1099	337					
		<b>RTA 00</b>	1 par boîte											
 <p><b>S7902RT</b></p>  <p><b>S7902LT</b></p> <p><b>Causeuse avec acc. et tablette-écrivain, coussin simple</b>                      TFC : 6.5 V.   5.94 M                      Poids unitaire : 118 LB   53.6 KG                      Poids - boîte : 130 LB   58.97 KG                      Volume - boîte : 41.25 P<sup>3</sup>   1.16 M<sup>3</sup></p>	Module autoportant uniquement.	<b>S7902LT</b> S7902RT	-	-	-	-	2285	2591	2896	3163	3494	3806	4229	4827
		<b>DIMENSIONS HORS TOUT</b> L P H			<b>DIMENSIONS DE L'ASSISE</b> L P H			<b>DIMENSIONS DU DOSSIER</b> L H						
		PO 52.75	33.5	30	43.25	19.5	17.5	43.25	12.5					
		MM 1340	851	762	1099	495	445	1099	318					
		<b>RTA 00</b>	1 par boîte											

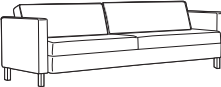
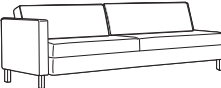
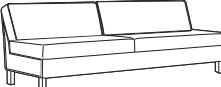
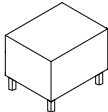
DESCRIPTION	CARACTÉRISTIQUES	MODÈLE	GRADES DE TEXTILE DE SÉRIE																																								
			1	2	3	4	5	6	7	8	9	10	11	12																													
 <p><b>Causseuse avec acc. et tablettes-écrivains, coussin simple</b>                      TFC : 5.25 V.   4.8 M                      Poids unitaire : 115 LB   52.3 KG                      Poids - boîte : 127 LB   57.61 KG                      Volume - boîte : 41.25 P<sup>3</sup>   1.16 M<sup>3</sup></p>	Module autoportant uniquement.  Tablettes à gauche et à droite.	<b>S7902LRT</b>	-	-	-	-	2694	2941	3188	3403	3671	3923	4264	4747																													
		<table border="1"> <thead> <tr> <th colspan="3">DIMENSIONS HORS TOUT</th> <th colspan="3">DIMENSIONS DE L'ASSISE</th> <th colspan="2">DIMENSIONS DU DOSSIER</th> </tr> <tr> <th>L</th><th>P</th><th>H</th> <th>L</th><th>P</th><th>H</th> <th>L</th><th>H</th> </tr> </thead> <tbody> <tr> <td>PO 54.25</td><td>33.5</td><td>30</td> <td>43.25</td><td>19.5</td><td>17.5</td> <td>43.25</td><td>12.5</td> </tr> <tr> <td>MM 1378</td><td>851</td><td>762</td> <td>1099</td><td>495</td><td>445</td> <td>1099</td><td>318</td> </tr> </tbody> </table>	DIMENSIONS HORS TOUT			DIMENSIONS DE L'ASSISE			DIMENSIONS DU DOSSIER		L	P	H	L	P	H	L	H	PO 54.25	33.5	30	43.25	19.5	17.5	43.25	12.5	MM 1378	851	762	1099	495	445	1099	318	RTA 00	1 par boîte							
		DIMENSIONS HORS TOUT			DIMENSIONS DE L'ASSISE			DIMENSIONS DU DOSSIER																																			
		L	P	H	L	P	H	L	H																																		
PO 54.25	33.5	30	43.25	19.5	17.5	43.25	12.5																																				
MM 1378	851	762	1099	495	445	1099	318																																				
<table border="1"> <thead> <tr> <th>1</th><th>2</th><th>3</th><th>4</th><th>5</th><th>6</th><th>7</th><th>8</th><th>9</th><th>10</th><th>11</th><th>12</th> </tr> </thead> <tbody> <tr> <td><b>S7904</b></td><td>-</td><td>-</td><td>-</td><td>-</td><td>3323</td><td>3805</td><td>4287</td><td>4707</td><td>5230</td><td>5722</td><td>6388</td><td>7331</td> </tr> </tbody> </table>												1	2	3	4	5	6	7	8	9	10	11	12	<b>S7904</b>	-	-	-	-	3323	3805	4287	4707	5230	5722	6388	7331							
1	2	3	4	5	6	7	8	9	10	11	12																																
<b>S7904</b>	-	-	-	-	3323	3805	4287	4707	5230	5722	6388	7331																															
<table border="1"> <thead> <tr> <th colspan="3">DIMENSIONS HORS TOUT</th> <th colspan="3">DIMENSIONS DE L'ASSISE</th> <th colspan="2">DIMENSIONS DU DOSSIER</th> </tr> <tr> <th>L</th><th>P</th><th>H</th> <th>L</th><th>P</th><th>H</th> <th>L</th><th>H</th> </tr> </thead> <tbody> <tr> <td>PO 93.5</td><td>31</td><td>30</td> <td>85.5</td><td>19.5</td><td>17.5</td> <td>85.5</td><td>12.5</td> </tr> <tr> <td>MM 2375</td><td>787</td><td>762</td> <td>2172</td><td>495</td><td>445</td> <td>2172</td><td>318</td> </tr> </tbody> </table>												DIMENSIONS HORS TOUT			DIMENSIONS DE L'ASSISE			DIMENSIONS DU DOSSIER		L	P	H	L	P	H	L	H	PO 93.5	31	30	85.5	19.5	17.5	85.5	12.5	MM 2375	787	762	2172	495	445	2172	318
DIMENSIONS HORS TOUT			DIMENSIONS DE L'ASSISE			DIMENSIONS DU DOSSIER																																					
L	P	H	L	P	H	L	H																																				
PO 93.5	31	30	85.5	19.5	17.5	85.5	12.5																																				
MM 2375	787	762	2172	495	445	2172	318																																				
 <p><b>Canapé quatre places avec accoudoirs, deux coussins</b>                      TFC : 10.25 V.   9.37 M                      Poids unitaire : 188 LB   85.5 KG                      Poids - boîte : 204 LB   92.53 KG                      Volume - boîte : 69 P<sup>3</sup>   1.95 M<sup>3</sup></p>	Module autoportant uniquement.	<b>S7904L</b>	-	-	-	-	3323	3770	4216	4606	5090	5546	6164	7038																													
		<table border="1"> <thead> <tr> <th colspan="3">DIMENSIONS HORS TOUT</th> <th colspan="3">DIMENSIONS DE L'ASSISE</th> <th colspan="2">DIMENSIONS DU DOSSIER</th> </tr> <tr> <th>L</th><th>P</th><th>H</th> <th>L</th><th>P</th><th>H</th> <th>L</th><th>H</th> </tr> </thead> <tbody> <tr> <td>PO 93.5</td><td>31</td><td>30</td> <td>85.5</td><td>19.5</td><td>17.5</td> <td>85.5</td><td>12.5</td> </tr> <tr> <td>MM 2375</td><td>787</td><td>762</td> <td>2172</td><td>495</td><td>445</td> <td>2172</td><td>318</td> </tr> </tbody> </table>	DIMENSIONS HORS TOUT			DIMENSIONS DE L'ASSISE			DIMENSIONS DU DOSSIER		L	P	H	L	P	H	L	H	PO 93.5	31	30	85.5	19.5	17.5	85.5	12.5	MM 2375	787	762	2172	495	445	2172	318	RTA 00	1 par boîte							
		DIMENSIONS HORS TOUT			DIMENSIONS DE L'ASSISE			DIMENSIONS DU DOSSIER																																			
		L	P	H	L	P	H	L	H																																		
PO 93.5	31	30	85.5	19.5	17.5	85.5	12.5																																				
MM 2375	787	762	2172	495	445	2172	318																																				
<table border="1"> <thead> <tr> <th>1</th><th>2</th><th>3</th><th>4</th><th>5</th><th>6</th><th>7</th><th>8</th><th>9</th><th>10</th><th>11</th><th>12</th> </tr> </thead> <tbody> <tr> <td><b>S7904L</b></td><td>-</td><td>-</td><td>-</td><td>-</td><td>3323</td><td>3770</td><td>4216</td><td>4606</td><td>5090</td><td>5546</td><td>6164</td><td>7038</td> </tr> </tbody> </table>												1	2	3	4	5	6	7	8	9	10	11	12	<b>S7904L</b>	-	-	-	-	3323	3770	4216	4606	5090	5546	6164	7038							
1	2	3	4	5	6	7	8	9	10	11	12																																
<b>S7904L</b>	-	-	-	-	3323	3770	4216	4606	5090	5546	6164	7038																															
<table border="1"> <thead> <tr> <th colspan="3">DIMENSIONS HORS TOUT</th> <th colspan="3">DIMENSIONS DE L'ASSISE</th> <th colspan="2">DIMENSIONS DU DOSSIER</th> </tr> <tr> <th>L</th><th>P</th><th>H</th> <th>L</th><th>P</th><th>H</th> <th>L</th><th>H</th> </tr> </thead> <tbody> <tr> <td>PO 89.5</td><td>31</td><td>30.75</td> <td>89.5</td><td>19.5</td><td>17.5</td> <td>89.5</td><td>12.5</td> </tr> <tr> <td>MM 2273</td><td>787</td><td>781</td> <td>2273</td><td>495</td><td>445</td> <td>2273</td><td>318</td> </tr> </tbody> </table>												DIMENSIONS HORS TOUT			DIMENSIONS DE L'ASSISE			DIMENSIONS DU DOSSIER		L	P	H	L	P	H	L	H	PO 89.5	31	30.75	89.5	19.5	17.5	89.5	12.5	MM 2273	787	781	2273	495	445	2273	318
DIMENSIONS HORS TOUT			DIMENSIONS DE L'ASSISE			DIMENSIONS DU DOSSIER																																					
L	P	H	L	P	H	L	H																																				
PO 89.5	31	30.75	89.5	19.5	17.5	89.5	12.5																																				
MM 2273	787	781	2273	495	445	2273	318																																				
 <p><b>Canapé quatre places à un accoudoir, deux coussins</b>                      TFC : 9.5 V.   8.69 M                      Poids unitaire : 172 LB   78.2 KG                      Poids - boîte : 188 LB   85.28 KG                      Volume - boîte : 61.5 P<sup>3</sup>   1.74 M<sup>3</sup></p>	Ferrures de jumelage non comprises.  Le côté sans accoudoir peut être munis de brides de jumelage 7892.	<b>S7904R</b>	-	-	-	-	3323	3770	4216	4606	5090	5546	6164	7038																													
		<table border="1"> <thead> <tr> <th colspan="3">DIMENSIONS HORS TOUT</th> <th colspan="3">DIMENSIONS DE L'ASSISE</th> <th colspan="2">DIMENSIONS DU DOSSIER</th> </tr> <tr> <th>L</th><th>P</th><th>H</th> <th>L</th><th>P</th><th>H</th> <th>L</th><th>H</th> </tr> </thead> <tbody> <tr> <td>PO 89.5</td><td>31</td><td>30.75</td> <td>89.5</td><td>19.5</td><td>17.5</td> <td>89.5</td><td>12.5</td> </tr> <tr> <td>MM 2273</td><td>787</td><td>781</td> <td>2273</td><td>495</td><td>445</td> <td>2273</td><td>318</td> </tr> </tbody> </table>	DIMENSIONS HORS TOUT			DIMENSIONS DE L'ASSISE			DIMENSIONS DU DOSSIER		L	P	H	L	P	H	L	H	PO 89.5	31	30.75	89.5	19.5	17.5	89.5	12.5	MM 2273	787	781	2273	495	445	2273	318	RTA 00	1 par boîte							
		DIMENSIONS HORS TOUT			DIMENSIONS DE L'ASSISE			DIMENSIONS DU DOSSIER																																			
		L	P	H	L	P	H	L	H																																		
PO 89.5	31	30.75	89.5	19.5	17.5	89.5	12.5																																				
MM 2273	787	781	2273	495	445	2273	318																																				
<table border="1"> <thead> <tr> <th>1</th><th>2</th><th>3</th><th>4</th><th>5</th><th>6</th><th>7</th><th>8</th><th>9</th><th>10</th><th>11</th><th>12</th> </tr> </thead> <tbody> <tr> <td><b>S7904NA</b></td><td>-</td><td>-</td><td>-</td><td>-</td><td>3323</td><td>3734</td><td>4146</td><td>4504</td><td>4951</td><td>5371</td><td>5939</td><td>6744</td> </tr> </tbody> </table>												1	2	3	4	5	6	7	8	9	10	11	12	<b>S7904NA</b>	-	-	-	-	3323	3734	4146	4504	4951	5371	5939	6744							
1	2	3	4	5	6	7	8	9	10	11	12																																
<b>S7904NA</b>	-	-	-	-	3323	3734	4146	4504	4951	5371	5939	6744																															
<table border="1"> <thead> <tr> <th colspan="3">DIMENSIONS HORS TOUT</th> <th colspan="3">DIMENSIONS DE L'ASSISE</th> <th colspan="2">DIMENSIONS DU DOSSIER</th> </tr> <tr> <th>L</th><th>P</th><th>H</th> <th>L</th><th>P</th><th>H</th> <th>L</th><th>H</th> </tr> </thead> <tbody> <tr> <td>PO 85.5</td><td>31</td><td>30.75</td> <td>85.5</td><td>19.5</td><td>17.5</td> <td>85.5</td><td>12.5</td> </tr> <tr> <td>MM 2172</td><td>787</td><td>781</td> <td>2172</td><td>495</td><td>445</td> <td>2172</td><td>318</td> </tr> </tbody> </table>												DIMENSIONS HORS TOUT			DIMENSIONS DE L'ASSISE			DIMENSIONS DU DOSSIER		L	P	H	L	P	H	L	H	PO 85.5	31	30.75	85.5	19.5	17.5	85.5	12.5	MM 2172	787	781	2172	495	445	2172	318
DIMENSIONS HORS TOUT			DIMENSIONS DE L'ASSISE			DIMENSIONS DU DOSSIER																																					
L	P	H	L	P	H	L	H																																				
PO 85.5	31	30.75	85.5	19.5	17.5	85.5	12.5																																				
MM 2172	787	781	2172	495	445	2172	318																																				
 <p><b>Canapé quatre places sans accoudoirs, deux coussins</b>                      TFC : 8.75 V.   8 M                      Poids unitaire : 156 LB   70.9 KG                      Poids - boîte : 172 LB   78.02 KG                      Volume - boîte : 61.5 P<sup>3</sup>   1.74 M<sup>3</sup></p>	Ferrures de jumelage non comprises.  Les côtés sans accoudoirs peuvent être munis de brides de jumelage 7892.	<b>S7904NA</b>	-	-	-	-	3323	3734	4146	4504	4951	5371	5939	6744																													
		<table border="1"> <thead> <tr> <th colspan="3">DIMENSIONS HORS TOUT</th> <th colspan="3">DIMENSIONS DE L'ASSISE</th> <th colspan="2">DIMENSIONS DU DOSSIER</th> </tr> <tr> <th>L</th><th>P</th><th>H</th> <th>L</th><th>P</th><th>H</th> <th>L</th><th>H</th> </tr> </thead> <tbody> <tr> <td>PO 85.5</td><td>31</td><td>30.75</td> <td>85.5</td><td>19.5</td><td>17.5</td> <td>85.5</td><td>12.5</td> </tr> <tr> <td>MM 2172</td><td>787</td><td>781</td> <td>2172</td><td>495</td><td>445</td> <td>2172</td><td>318</td> </tr> </tbody> </table>	DIMENSIONS HORS TOUT			DIMENSIONS DE L'ASSISE			DIMENSIONS DU DOSSIER		L	P	H	L	P	H	L	H	PO 85.5	31	30.75	85.5	19.5	17.5	85.5	12.5	MM 2172	787	781	2172	495	445	2172	318	RTA 00	1 par boîte							
		DIMENSIONS HORS TOUT			DIMENSIONS DE L'ASSISE			DIMENSIONS DU DOSSIER																																			
		L	P	H	L	P	H	L	H																																		
PO 85.5	31	30.75	85.5	19.5	17.5	85.5	12.5																																				
MM 2172	787	781	2172	495	445	2172	318																																				
<table border="1"> <thead> <tr> <th>1</th><th>2</th><th>3</th><th>4</th><th>5</th><th>6</th><th>7</th><th>8</th><th>9</th><th>10</th><th>11</th><th>12</th> </tr> </thead> <tbody> <tr> <td><b>S7911</b></td><td>-</td><td>-</td><td>-</td><td>-</td><td>1208</td><td>-</td><td>-</td><td>-</td><td>-</td><td>-</td><td>-</td><td>-</td> </tr> </tbody> </table>												1	2	3	4	5	6	7	8	9	10	11	12	<b>S7911</b>	-	-	-	-	1208	-	-	-	-	-	-	-							
1	2	3	4	5	6	7	8	9	10	11	12																																
<b>S7911</b>	-	-	-	-	1208	-	-	-	-	-	-	-																															
<table border="1"> <thead> <tr> <th colspan="3">DIMENSIONS HORS TOUT</th> <th colspan="3">DIMENSIONS DE L'ASSISE</th> <th colspan="2">DIMENSIONS DU DOSSIER</th> </tr> <tr> <th>L</th><th>P</th><th>H</th> <th>L</th><th>P</th><th>H</th> <th>L</th><th>H</th> </tr> </thead> <tbody> <tr> <td>PO 20</td><td>24</td><td>16</td> <td>-</td><td>-</td><td>-</td> <td>-</td><td>-</td> </tr> <tr> <td>MM 508</td><td>610</td><td>406</td> <td>-</td><td>-</td><td>-</td> <td>-</td><td>-</td> </tr> </tbody> </table>												DIMENSIONS HORS TOUT			DIMENSIONS DE L'ASSISE			DIMENSIONS DU DOSSIER		L	P	H	L	P	H	L	H	PO 20	24	16	-	-	-	-	-	MM 508	610	406	-	-	-	-	-
DIMENSIONS HORS TOUT			DIMENSIONS DE L'ASSISE			DIMENSIONS DU DOSSIER																																					
L	P	H	L	P	H	L	H																																				
PO 20	24	16	-	-	-	-	-																																				
MM 508	610	406	-	-	-	-	-																																				
 <p><b>Table de bout cubique</b>                      TFC : s.o.                      Poids unitaire : 41 LB   18.6 KG                      Poids - boîte : 51 LB   23.13 KG                      Volume - boîte : 5.5 P<sup>3</sup>   0.15 M<sup>3</sup></p>	Suppléments du fini des pieds : Chromé (CHM) - ajouter 64 \$ Chrome brossé (BCH) - ajouter 104 \$ Laiton satiné (SBR) - ajouter 198 \$ Cuivre ancien (ACO) - ajouter 198 \$  Module autoportant uniquement.  Se reporter aux dessins des emplacements pour modules alimentation-USB.	<b>S7911</b>	-	-	-	-	1208	-	-	-	-	-	-	-																													
		<table border="1"> <thead> <tr> <th colspan="3">DIMENSIONS HORS TOUT</th> <th colspan="3">DIMENSIONS DE L'ASSISE</th> <th colspan="2">DIMENSIONS DU DOSSIER</th> </tr> <tr> <th>L</th><th>P</th><th>H</th> <th>L</th><th>P</th><th>H</th> <th>L</th><th>H</th> </tr> </thead> <tbody> <tr> <td>PO 20</td><td>24</td><td>16</td> <td>-</td><td>-</td><td>-</td> <td>-</td><td>-</td> </tr> <tr> <td>MM 508</td><td>610</td><td>406</td> <td>-</td><td>-</td><td>-</td> <td>-</td><td>-</td> </tr> </tbody> </table>	DIMENSIONS HORS TOUT			DIMENSIONS DE L'ASSISE			DIMENSIONS DU DOSSIER		L	P	H	L	P	H	L	H	PO 20	24	16	-	-	-	-	-	MM 508	610	406	-	-	-	-	-	RTA 00	1 par boîte							
		DIMENSIONS HORS TOUT			DIMENSIONS DE L'ASSISE			DIMENSIONS DU DOSSIER																																			
		L	P	H	L	P	H	L	H																																		
PO 20	24	16	-	-	-	-	-																																				
MM 508	610	406	-	-	-	-	-																																				
<table border="1"> <thead> <tr> <th>1</th><th>2</th><th>3</th><th>4</th><th>5</th><th>6</th><th>7</th><th>8</th><th>9</th><th>10</th><th>11</th><th>12</th> </tr> </thead> <tbody> <tr> <td><b>S7911</b></td><td>-</td><td>-</td><td>-</td><td>-</td><td>1208</td><td>-</td><td>-</td><td>-</td><td>-</td><td>-</td><td>-</td><td>-</td> </tr> </tbody> </table>												1	2	3	4	5	6	7	8	9	10	11	12	<b>S7911</b>	-	-	-	-	1208	-	-	-	-	-	-	-							
1	2	3	4	5	6	7	8	9	10	11	12																																
<b>S7911</b>	-	-	-	-	1208	-	-	-	-	-	-	-																															
<table border="1"> <thead> <tr> <th colspan="3">DIMENSIONS HORS TOUT</th> <th colspan="3">DIMENSIONS DE L'ASSISE</th> <th colspan="2">DIMENSIONS DU DOSSIER</th> </tr> <tr> <th>L</th><th>P</th><th>H</th> <th>L</th><th>P</th><th>H</th> <th>L</th><th>H</th> </tr> </thead> <tbody> <tr> <td>PO 20</td><td>24</td><td>16</td> <td>-</td><td>-</td><td>-</td> <td>-</td><td>-</td> </tr> <tr> <td>MM 508</td><td>610</td><td>406</td> <td>-</td><td>-</td><td>-</td> <td>-</td><td>-</td> </tr> </tbody> </table>												DIMENSIONS HORS TOUT			DIMENSIONS DE L'ASSISE			DIMENSIONS DU DOSSIER		L	P	H	L	P	H	L	H	PO 20	24	16	-	-	-	-	-	MM 508	610	406	-	-	-	-	-
DIMENSIONS HORS TOUT			DIMENSIONS DE L'ASSISE			DIMENSIONS DU DOSSIER																																					
L	P	H	L	P	H	L	H																																				
PO 20	24	16	-	-	-	-	-																																				
MM 508	610	406	-	-	-	-	-																																				

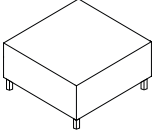
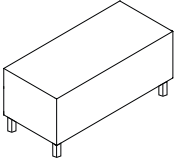
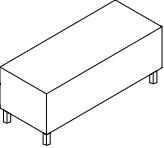
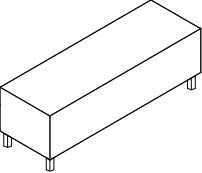
DESCRIPTION	CARACTÉRISTIQUES	MODÈLE	GRADES DE TEXTILE DE SÉRIE																																					
 <p><b>Table de salon cubique</b> TFC : s.o. Poids unitaire : 74 LB   33.6 KG Poids - boîte : 86 LB   39.01 KG Volume - boîte : 10.75 P³   0.3 M³</p>	<p>Suppléments du fini des pieds : Chromé (<b>CHM</b>) - ajouter 46 \$ Chrome brossé (<b>BCH</b>) - ajouter 221 \$ Laiton satiné (<b>SBR</b>) - ajouter 315 \$ Cuivre ancien (<b>ACO</b>) - ajouter 315 \$</p> <p>Module autoportant uniquement.</p> <p>Se reporter aux dessins des emplacements pour modules alimentation-USB.</p>	Prix courant																																						
		<b>S7912</b>	1539																																					
		<table border="1"> <thead> <tr> <th rowspan="2"></th> <th colspan="3">DIMENSIONS HORS TOUT</th> <th colspan="3">DIMENSIONS DE L'ASSISE</th> <th colspan="2">DIMENSIONS DU DOSSIER</th> </tr> <tr> <th>L</th> <th>P</th> <th>H</th> <th>L</th> <th>P</th> <th>H</th> <th>L</th> <th>H</th> </tr> </thead> <tbody> <tr> <td>PO</td> <td>33</td> <td>33</td> <td>14</td> <td>-</td> <td>-</td> <td>-</td> <td>-</td> <td>-</td> </tr> <tr> <td>MM</td> <td>838</td> <td>838</td> <td>356</td> <td>-</td> <td>-</td> <td>-</td> <td>-</td> <td>-</td> </tr> </tbody> </table>				DIMENSIONS HORS TOUT			DIMENSIONS DE L'ASSISE			DIMENSIONS DU DOSSIER		L	P	H	L	P	H	L	H	PO	33	33	14	-	-	-	-	-	MM	838	838	356	-	-	-	-	-	<p>Se reporter aux dessins des emplacements pour modules alimentation-USB.</p> <p><b>RTA 00</b> 1 par boîte</p>
	DIMENSIONS HORS TOUT			DIMENSIONS DE L'ASSISE			DIMENSIONS DU DOSSIER																																	
	L	P	H	L	P	H	L	H																																
PO	33	33	14	-	-	-	-	-																																
MM	838	838	356	-	-	-	-	-																																
 <p><b>Table de salon cubique, 40 po</b> TFC : s.o. Poids unitaire : 56 LB   25.5 KG Poids - boîte : 66 LB   29.94 KG Volume - boîte : 8 P³   0.22 M³</p>	<p>Suppléments du fini des pieds : Chromé (<b>CHM</b>) - ajouter 67 \$ Chrome brossé (<b>BCH</b>) - ajouter 115 \$ Laiton satiné (<b>SBR</b>) - ajouter 246 \$ Cuivre ancien (<b>ACO</b>) - ajouter 246 \$</p> <p>Module autoportant uniquement.</p> <p>Se reporter aux dessins des emplacements pour modules alimentation-USB.</p>	Prix courant																																						
		<b>S7913</b>	1461																																					
		<table border="1"> <thead> <tr> <th rowspan="2"></th> <th colspan="3">DIMENSIONS HORS TOUT</th> <th colspan="3">DIMENSIONS DE L'ASSISE</th> <th colspan="2">DIMENSIONS DU DOSSIER</th> </tr> <tr> <th>L</th> <th>P</th> <th>H</th> <th>L</th> <th>P</th> <th>H</th> <th>L</th> <th>H</th> </tr> </thead> <tbody> <tr> <td>PO</td> <td>40</td> <td>20</td> <td>14</td> <td>-</td> <td>-</td> <td>-</td> <td>-</td> <td>-</td> </tr> <tr> <td>MM</td> <td>1016</td> <td>508</td> <td>356</td> <td>-</td> <td>-</td> <td>-</td> <td>-</td> <td>-</td> </tr> </tbody> </table>				DIMENSIONS HORS TOUT			DIMENSIONS DE L'ASSISE			DIMENSIONS DU DOSSIER		L	P	H	L	P	H	L	H	PO	40	20	14	-	-	-	-	-	MM	1016	508	356	-	-	-	-	-	<p>Se reporter aux dessins des emplacements pour modules alimentation-USB.</p> <p><b>RTA 00</b> 1 par boîte</p>
	DIMENSIONS HORS TOUT			DIMENSIONS DE L'ASSISE			DIMENSIONS DU DOSSIER																																	
	L	P	H	L	P	H	L	H																																
PO	40	20	14	-	-	-	-	-																																
MM	1016	508	356	-	-	-	-	-																																
 <p><b>Table de salon cubique longue, 60 po</b> TFC : s.o. Poids unitaire : 81 LB   36.8 KG Poids - boîte : 93 LB   42.18 KG Volume - boîte : 12 P³   0.33 M³</p>	<p>Suppléments du fini des pieds : Chromé (<b>CHM</b>) - ajouter 67 \$ Chrome brossé (<b>BCH</b>) - ajouter 99 \$ Laiton satiné (<b>SBR</b>) - ajouter 230 \$ Cuivre ancien (<b>ACO</b>) - ajouter 230 \$</p> <p>Module autoportant uniquement.</p> <p>Se reporter aux dessins des emplacements pour modules alimentation-USB.</p>	Prix courant																																						
		<b>S7915</b>	1911																																					
		<table border="1"> <thead> <tr> <th rowspan="2"></th> <th colspan="3">DIMENSIONS HORS TOUT</th> <th colspan="3">DIMENSIONS DE L'ASSISE</th> <th colspan="2">DIMENSIONS DU DOSSIER</th> </tr> <tr> <th>L</th> <th>P</th> <th>H</th> <th>L</th> <th>P</th> <th>H</th> <th>L</th> <th>H</th> </tr> </thead> <tbody> <tr> <td>PO</td> <td>60</td> <td>20</td> <td>14</td> <td>-</td> <td>-</td> <td>-</td> <td>-</td> <td>-</td> </tr> <tr> <td>MM</td> <td>1524</td> <td>508</td> <td>356</td> <td>-</td> <td>-</td> <td>-</td> <td>-</td> <td>-</td> </tr> </tbody> </table>				DIMENSIONS HORS TOUT			DIMENSIONS DE L'ASSISE			DIMENSIONS DU DOSSIER		L	P	H	L	P	H	L	H	PO	60	20	14	-	-	-	-	-	MM	1524	508	356	-	-	-	-	-	<p>Se reporter aux dessins des emplacements pour modules alimentation-USB.</p> <p><b>RTA 00</b> 1 par boîte</p>
	DIMENSIONS HORS TOUT			DIMENSIONS DE L'ASSISE			DIMENSIONS DU DOSSIER																																	
	L	P	H	L	P	H	L	H																																
PO	60	20	14	-	-	-	-	-																																
MM	1524	508	356	-	-	-	-	-																																
 <p><b>Table de salon cubique longue, 72 po</b> TFC : s.o. Poids unitaire : 107 LB   48.53 KG Poids - boîte : 107 LB   48.53 KG Volume - boîte : 14.25 P³   0.4 M³</p>	<p>Suppléments du fini des pieds : Chromé (<b>CHM</b>) - ajouter 81 \$ Chrome brossé (<b>BCH</b>) - ajouter 188 \$ Laiton satiné (<b>SBR</b>) - ajouter 313 \$ Cuivre ancien (<b>ACO</b>) - ajouter 313 \$</p> <p>Module autoportant uniquement.</p> <p>Se reporter aux dessins des emplacements pour modules alimentation-USB.</p>	Prix courant																																						
		<b>S7916</b>	1988																																					
		<table border="1"> <thead> <tr> <th rowspan="2"></th> <th colspan="3">DIMENSIONS HORS TOUT</th> <th colspan="3">DIMENSIONS DE L'ASSISE</th> <th colspan="2">DIMENSIONS DU DOSSIER</th> </tr> <tr> <th>L</th> <th>P</th> <th>H</th> <th>L</th> <th>P</th> <th>H</th> <th>L</th> <th>H</th> </tr> </thead> <tbody> <tr> <td>PO</td> <td>72</td> <td>20</td> <td>14</td> <td>-</td> <td>-</td> <td>-</td> <td>-</td> <td>-</td> </tr> <tr> <td>MM</td> <td>1829</td> <td>508</td> <td>356</td> <td>-</td> <td>-</td> <td>-</td> <td>-</td> <td>-</td> </tr> </tbody> </table>				DIMENSIONS HORS TOUT			DIMENSIONS DE L'ASSISE			DIMENSIONS DU DOSSIER		L	P	H	L	P	H	L	H	PO	72	20	14	-	-	-	-	-	MM	1829	508	356	-	-	-	-	-	<p>Se reporter aux dessins des emplacements pour modules alimentation-USB.</p> <p><b>RTA 00</b> 1 par boîte</p>
	DIMENSIONS HORS TOUT			DIMENSIONS DE L'ASSISE			DIMENSIONS DU DOSSIER																																	
	L	P	H	L	P	H	L	H																																
PO	72	20	14	-	-	-	-	-																																
MM	1829	508	356	-	-	-	-	-																																

SIÈGES DRIFT



modèle 8034



modèle 8037



modèle 8030



modèle 8052



modèle 8022



modèle 8026

Tables Drift



Se reporter à la page 265 pour les tables Drift.

EXEMPLE D'UN CODE POUR LA COMMANDE D'UN SIÈGE DRIFT :

8030P	-S2	-WA50	-SE	-WA50	-R11
modèle	coutures scellées - dossier	textile - dossier et accoudoirs	coutures scellées - assise	textile - assise	couleur - protecteur

-AAM	-NM	-NB
fini -piètement	patins	membrane étanche

Vinyle Release pour les protecteurs d'accoudoirs et d'appui-tête

- |                 |                     |                     |
|-----------------|---------------------|---------------------|
| (R11) Blanc     | (R21) Grange        | (R31) Vert          |
| (R12) Craie     | (R22) Passe-velours | (R32) Bleu          |
| (R13) Caillou   | (R23) Cornaline     | (R33) Noir          |
| (R14) Taupe     | (R24) Campagnol     | (R34) Souris        |
| (R15) Orange    | (R25) Parchet       | (R35) Plomb         |
| (R16) Prairies  | (R26) Picholine     | (R36) Marine        |
| (R17) Mordoré   | (R27) Bonsaï        | (R37) Chocolat noir |
| (R18) Fumerolle | (R28) Songe d'été   | (R38) Espresso      |
| (R19) Jaune     | (R29) Calicot       |                     |

CHOIX DE MÉCANISMES :

Basculant (-4)

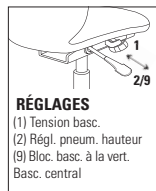

Caractéristiques ergonomiques :

B, C, S, U

CARACTÉRISTIQUES DE SÉRIE

- Au dossier et aux accoudoirs profilés s'ajoute une assise moelleuse, créant un parfait équilibre entre style et confort.
- Les piétements fixes en bois sont fabriqués en hêtre et sont offerts dans tous les finis bois de série.
- Les piétements fixes et pivotants en bois sont offerts de série, dotés de patins en polycarbonate blanc ne marquant pas (voir la colonne de droite pour d'autres choix de patins).
- Les piétements monoblocs sont offerts de série dans un fini peint ou un fini métallique (voir la colonne de droite pour les suppléments).
- Les modèles à piétement monobloc sont offerts de série, dotés de patins en polycarbonate transparent (voir la colonne de droite pour d'autres choix de patins).
- Pour assurer une durabilité accrue pour les sièges d'appoint et de salon, choisir les modèles portant les suffixes P et PH, qui sont offerts dotés de protecteurs d'accoudoirs et d'appui-tête en vinyle Release de Global. Préciser la couleur.
- Pour faciliter l'entretien des sièges d'appoint et de salon, les modèles portant le suffixe F sont dotés d'une assise relevable (le matériau sous l'assise s'agence au textile choisi).
- Des coutures scellées sont offertes pour les dossiers et les assises (moyennant un supplément). Pour un pouf avec coutures scellées, choisir le modèle 8026S, offert dans des textiles approuvés uniquement.
- Une membrane étanche peut être ajoutée aux coussins d'assise (moyennant un supplément) mais ne peut être combinée avec des coutures scellées.
- Les sièges sont assemblés à l'aide de vis inviolables et sont livrés entièrement montés.
- Choix de rembourrage : tissus, vinyles ou cuirs. Les modèles garnis d'un vinyle ou cuir peuvent présenter des piqûres sur les coussins d'assise ou de dossier, s'il y a lieu.
- La capacité de charge de cette gamme est de 300 lb.

SIÈGES D'APPOINT

- Six styles de piétements sont offerts : monobloc, fixe en bois, pivotant à 4 pieds en étoile en bois, pivotant à 4 pieds en étoile chromé, haut pivotant à 4 pieds en étoile et à 5 pieds en étoile sur roulettes.
- Le piétement haut pivotant à 4 pieds en étoile est fini aluminium poli et doté de patins ne marquant pas (voir la colonne de droite pour d'autres choix de patins).
- Les sièges dotés d'un piétement pivotant sur 360° et munis de roulettes se règlent en hauteur sur 4 po et présentent un mécanisme de basculement qui se bloque à la verticale. Des roulettes pour surfaces à moquette et à revêtement dur sont offertes (voir la colonne de droite pour le choix de roulettes).

SIÈGES DE SALON

- Quatre styles de piétements sont offerts : monobloc, fixe en bois, pivotant à 4 pieds en étoile en bois et pivotant à 4 pieds en étoile chromé.
- Les modèles à piétement pivotant à 4 pieds en étoile chromé sont dotés d'un mécanisme de centrage automatique ou de pivotement sur 360°. Le piétement est fini chrome poli uniquement.
- Deux hauteurs d'assise sont offertes : 17 po avec un dossier à inclinaison classique pour un siège de salon ou 18 po avec un dossier à inclinaison moindre pour permettre de s'asseoir et de se relever plus facilement.

TABOURETS

- Trois styles de piétements sont offerts pour les tabourets de comptoir ou de bar : monobloc, fixe en bois et pivotant à 4 pieds en étoile en métal.



POUF

- Le pouf présente une base lestée qui l'empêche de verser et est doté de patins blancs ne marquant pas.

Ajouter les codes d'options dans l'ordre suivant :

- **Numéro de modèle**  
Préciser le numéro de modèle
- **Coutures + textile – dossier (NS)** Sans coutures scellées  
**(S2)** Coutures scellées. Voir le modèle pour le supplément. Préciser le code du textile.
- **Coutures + textile – assise (NS)** Sans coutures scellées  
**(SE)** Coutures scellées. Voir le modèle pour le supplément. Préciser le code du textile.
- **Textile – protecteurs d'accoudoirs + d'appui-tête** (modèles avec suffixe P et PH). Voir au bas à gauche pour les choix de vinyle Release.
- **Hauteur de l'assise** (sièges de salon uniquement)  
**(S17)** 17 po  
**(S18)** 18 po
- **Finis bois** (piétements en bois uniquement)
 

<b>(AAM)</b> Absolu	<b>(NLW)</b> Noyer naturel
<b>(BKM)</b> Noir	<b>(ASM)</b> Nuit
<b>(ACM)</b> Cerisier	<b>(NBM)</b> Noce Biondo
<b>(EOM)</b> Chêne foncé	<b>(NGM)</b> Noce Grigio
<b>(ECM)</b> Espresso	<b>(NEM)</b> Noce Leggero
<b>(TFM)</b> Bois fruitier	<b>(NMM)</b> Noce Medio
<b>(HGM)</b> Gris	<b>(SKM)</b> Palissandre
<b>(AHM)</b> Miel	<b>(TWM)</b> Noyer
<b>(TMM)</b> Acajou	<b>(WTM)</b> Crème WC
<b>(AVM)</b> Érable	<b>(WHM)</b> Blanc
<b>(MWM)</b> Noyer moyen	<b>(WCM)</b> Cerisier d'hiver
- **Fin du bâti**  
(modèles à piétement monobloc uniquement)  
Voir la page 378 pour le choix de finis du piétement. Un supplément s'applique pour les finis plaqués :  
**(CHM)** Chromé. Sièges d'appoint/de salon : + 41 \$.  
Tab. de comptoir : + 79 \$. Tab. de bar : + 79 \$.
- **Fin du piétement**  
(siège d'appoint à piétement à 5 pieds en étoile uniquement)  
**(A7)** Aluminium poli
- **Choix de cylindres**  
(modèles à piétement pivotant fini chromé uniquement)  
**(DSC)** pivotant  
**(DAC)** à centrage automatique
- **Choix de patins**  
(modèles à piétements en bois uniquement)  
**(NM)** patins en nylon blanc ne marquant pas pour la plupart des surfaces (de série)  
**(SG)** patins à coussinet en acier pour surfaces à moquette. Ajouter 17 \$.  
**(RG)** patins antidérapants à coussinet en caoutchouc pour la plupart des surfaces à revêtement dur. Ajouter 22 \$.  
**(FG)** patins à coussinet en feutre pour la plupart des surfaces à revêtement dur. Ajouter 22 \$.
- **Choix de patins** (modèles à piétement monobloc)  
**(CG)** patins en polycarbonate transparent pour la plupart des surfaces (de série)  
**(XG)** sans patins  
**(SG)** patins à coussinet en acier pour surfaces à moquette. Ajouter 19 \$.  
**(RG)** patins antidérapants à coussinet en caoutchouc pour la plupart des surfaces à revêtement dur. Ajouter 19 \$.  
**(FG)** patins à coussinet en feutre pour la plupart des surfaces à revêtement dur. Ajouter 19 \$.
- **Choix de patins** (modèles à 4 pieds hauts en étoile)  
**(NM)** patins en nylon blanc ne marquant pas pour la plupart des surfaces (de série)  
**(FG)** patins à coussinet en feutre pour la plupart des surfaces à revêtement dur. Ajouter 22 \$.
- **Choix de roulettes** (modèles à 5 pieds hauts en étoile)  
**(DC)** roulettes de 2 po pour surface à moquette  
**(RC)** roulettes de 2 po pour la plupart des surfaces à revêtement dur. Ajouter 17 \$.
- **Membrane étanche** (non offerte avec coutures scellées)  
**(NB)** Sans membrane étanche.  
**(MB)** Avec membrane étanche (assise uniquement). Ajouter 81 \$.

DESCRIPTION	CARACTÉRISTIQUES	MODÈLE	GRADES DE TEXTILE DE SÉRIE												
			1	2	3	4	5	6	7	8	9	10	11	12	
	<b>Pouf</b> TFC : 2 V.   1.83 M Poids unitaire : 25 LB   11.4 KG Poids - boîte : 31 LB   14.06 KG Volume - boîte : 8.5 P³   0.24 M³		8026	803	867	922	983	1086	1179	1274	1355	1458	1554	1683	1867
			8026S	905	969	1024	1085	1188	1281	1376	1457	1560	1656	1785	1969
			DIMENSIONS HORS TOUT			DIMENSIONS DE L'ASSISE			DIMENSIONS DU DOSSIER						
			L	P	H	L	P	H	L	H					
			PO 18.5	18.5	18	-	-	-	-	-	-	-	-	-	-
			MM 470	470	457	-	-	-	-	-	-	-	-	-	-
			RTA 00		1 par boîte										

DESCRIPTION	CARACTÉRISTIQUES	MODÈLE	GRADES DE TEXTILE DE SÉRIE														
			1	2	3	4	5	6	7	8	9	10	11	12			
	<b>Fauteuil d'appoint, piétement monobloc</b> TFC : 2 V.   1.83 M Poids unitaire : 22 LB   10 KG Poids - boîte : 31 LB   14.06 KG Volume - boîte : 13.25 P³   0.37 M³		8023	1389	1453	1507	1570	1671	1765	1859	1941	2043	2139	2269	2453		
			8023F	1489	1561	1622	1692	1806	1912	2018	2110	2225	2333	2479	2686		
			assise relevable														
			8023P	1409	1473	1527	1590	1691	1785	1879	1961	2063	2159	2289	2473		
			protecteurs d'accoudoirs														
			8023PF	1509	1581	1642	1712	1826	1932	2038	2130	2245	2353	2499	2706		
			protecteurs d'accoudoirs + assise relevable														
			DIMENSIONS HORS TOUT			DIMENSIONS DE L'ASSISE			DIMENSIONS DU DOSSIER								
			L	P	H	L	P	H	L	H							
			PO 24.5	23	31	18	17.5	18	15	13							
			MM 622	584	787	457	445	457	381	330							
			RTA 00	1 par boîte													

suppl. cout. scellées	(S2)	(SE)
8023	+ 33 \$	+ 25 \$
8023F	+ 33 \$	+ 40 \$
8023P	+ 49 \$	+ 25 \$
8023PF	+ 49 \$	+ 40 \$

DESCRIPTION	CARACTÉRISTIQUES	MODÈLE	GRADES DE TEXTILE DE SÉRIE														
			1	2	3	4	5	6	7	8	9	10	11	12			
	<b>Fauteuil d'appoint, piétement à 4 pieds en bois</b> TFC : 2 V.   1.83 M Poids unitaire : 24 LB   10.9 KG Poids - boîte : 31 LB   14.06 KG Volume - boîte : 15.75 P³   0.44 M³		8030	1469	1533	1587	1650	1751	1845	1939	2021	2123	2219	2349	2533		
			8030F	1569	1641	1702	1772	1886	1992	2098	2190	2305	2413	2559	2766		
			assise relevable														
			8030P	1489	1553	1607	1670	1771	1865	1959	2041	2143	2239	2369	2553		
			protecteurs d'accoudoirs														
			8030PF	1589	1661	1722	1792	1906	2012	2118	2210	2325	2433	2579	2786		
			protecteurs d'accoudoirs + assise relevable														
			DIMENSIONS HORS TOUT			DIMENSIONS DE L'ASSISE			DIMENSIONS DU DOSSIER								
			L	P	H	L	P	H	L	H							
			PO 24.5	23	31	18	17.5	18	15	13							
			MM 622	584	787	457	445	457	381	330							
			RTA 00	1 par boîte													

suppl. cout. scellées	(S2)	(SE)
8030	+ 33 \$	+ 25 \$
8030F	+ 33 \$	+ 40 \$
8030P	+ 49 \$	+ 25 \$
8030PF	+ 49 \$	+ 40 \$

DESCRIPTION	CARACTÉRISTIQUES	MODÈLE	GRADES DE TEXTILE DE SÉRIE														
			1	2	3	4	5	6	7	8	9	10	11	12			
	<b>Fauteuil d'appoint, piétement pivotant en bois</b> TFC : 2 V.   1.83 M Poids unitaire : 24 LB   10.9 KG Poids - boîte : 31 LB   14.06 KG Volume - boîte : 15.75 P³   0.44 M³		8031	1706	1770	1824	1887	1988	2082	2176	2258	2360	2456	2586	2770		
			8031F	1806	1878	1939	2009	2123	2229	2335	2427	2542	2650	2796	3003		
			assise relevable														
			8031P	1726	1790	1844	1907	2008	2102	2196	2278	2380	2476	2606	2790		
			protecteurs d'accoudoirs														
			8031PF	1826	1898	1959	2029	2143	2249	2355	2447	2562	2670	2816	3023		
			protecteurs d'accoudoirs + assise relevable														
			DIMENSIONS HORS TOUT			DIMENSIONS DE L'ASSISE			DIMENSIONS DU DOSSIER								
			L	P	H	L	P	H	L	H							
			PO 24.5	23	31	18	17.5	18	15	13							
			MM 622	584	787	457	445	457	381	330							
			RTA 00	1 par boîte													

suppl. cout. scellées	(S2)	(SE)
8031	+ 33 \$	+ 25 \$
8031F	+ 33 \$	+ 40 \$
8031P	+ 49 \$	+ 25 \$
8031PF	+ 49 \$	+ 40 \$



DESCRIPTION CARACTÉRISTIQUES MODÈLE GRADES DE TEXTILE DE SÉRIE



**Fauteuil d'appoint, piétement pivotant chromé**  
 TFC : 2 V. | 1.83 M  
 Poids unitaire : 24 LB | 10.9 KG  
 Poids - boîte : 31 LB | 14.06 KG  
 Volume - boîte : 15.75 P<sup>3</sup> | 0.44 M<sup>3</sup>

suppl. cout. scellées	(S2)	(SE)
<b>8032</b>	+ 33 \$	+ 25 \$
<b>8032F</b>	+ 33 \$	+ 40 \$
<b>8032P</b>	+ 49 \$	+ 25 \$
<b>8032PF</b>	+ 49 \$	+ 40 \$

	1	2	3	4	5	6	7	8	9	10	11	12
<b>8032</b>	1748	1812	1866	1929	2030	2124	2218	2300	2402	2498	2628	2812
<b>8032F</b>	1848	1920	1981	2051	2165	2271	2377	2469	2584	2692	2838	3045
assise relevable												
<b>8032P</b>	1768	1832	1886	1949	2050	2144	2238	2320	2422	2518	2648	2832
protecteurs d'accoudoirs												
<b>8032PF</b>	1868	1940	2001	2071	2185	2291	2397	2489	2604	2712	2858	3065
protecteurs d'accoudoirs + assise relevable												

	DIMENSIONS HORS TOUT			DIMENSIONS DE L'ASSISE			DIMENSIONS DU DOSSIER		
	L	P	H	L	P	H	L	H	
PO 24,5	23	31	18	17.5	18	15	13		
MM 622	584	787	457	445	457	381	330		
<b>RTA 00</b>	1 par boîte								



**Fauteuil d'appoint, piétement haut pivotant à 4 pieds en étoile**  
 TFC : 2 V. | 1.83 M  
 Poids unitaire : 26.5 LB | 12 KG  
 Poids - boîte : 35.5 LB | 16.1 KG  
 Volume - boîte : 13.25 P<sup>3</sup> | 0.37 M<sup>3</sup>

Coussin d'assise fixe uniquement.

suppl. cout. scellées	(S2)	(SE)
<b>8021</b>	+ 33 \$	+ 25 \$
<b>8021P</b>	+ 49 \$	+ 25 \$

	1	2	3	4	5	6	7	8	9	10	11	12
<b>8021</b>	1558	1622	1676	1739	1840	1934	2028	2110	2212	2308	2438	2622
<b>8021P</b>	1578	1642	1696	1759	1860	1954	2048	2130	2232	2328	2458	2642
protecteurs d'accoudoirs												

	DIMENSIONS HORS TOUT			DIMENSIONS DE L'ASSISE			DIMENSIONS DU DOSSIER		
	L	P	H	L	P	H	L	H	
PO 24,5	23	32	18	17.5	18.5	15	13		
MM 622	584	813	457	445	470	381	330		
<b>RTA 00</b>	1 par boîte								



**Fauteuil d'appoint, piétement pivotant basculant à 5 pieds en étoile sur roulettes**  
 TFC : 2 V. | 1.83 M  
 Poids unitaire : 28.5 LB | 13 KG  
 Poids - boîte : 37.5 LB | 17.01 KG  
 Volume - boîte : 15.75 P<sup>3</sup> | 0.44 M<sup>3</sup>

Mécanisme basculant avec blocage.  
 Coussin d'assise fixe uniquement.

suppl. cout. scellées	(S2)	(SE)
<b>8022</b>	+ 33 \$	+ 25 \$
<b>8022P</b>	+ 49 \$	+ 25 \$

	1	2	3	4	5	6	7	8	9	10	11	12
<b>8022</b>	1701	1765	1819	1882	1983	2077	2171	2253	2355	2451	2581	2765
<b>8022P</b>	1721	1785	1839	1902	2003	2097	2191	2273	2375	2471	2601	2785
protecteurs d'accoudoirs												

	DIMENSIONS HORS TOUT			DIMENSIONS DE L'ASSISE			DIMENSIONS DU DOSSIER		
	L	P	H	L	P	H	L	H	
PO 24,5	23	32.5	18	17.5	15	15	13		
MM 622	584	826	457	445	381	381	330		
<b>RTA 00</b>	1 par boîte								





**Fauteuil de salon à dossier bas, piétement monobloc**  
 TFC : 3.25 V. | 2.97 M  
 Poids unitaire : 42 LB | 19.1 KG  
 Poids - boîte : 52 LB | 23.59 KG  
 Volume - boîte : 19.25 P<sup>3</sup> | 0.54 M<sup>3</sup>

suppl. cout. scellées	(S2)	(SE)
<b>8024</b>	+ 68 \$	+ 29 \$
<b>8024F</b>	+ 68 \$	+ 44 \$
<b>8024P</b>	+ 84 \$	+ 29 \$
<b>8024PF</b>	+ 84 \$	+ 44 \$

	1	2	3	4	5	6	7	8	9	10	11	12
<b>8024</b>	1829	1933	2021	2122	2287	2440	2593	2726	2892	3048	3259	3558
<b>8024F</b>	1954	2082	2190	2315	2518	2706	2894	3058	3262	3454	3714	4082
assise relevable												
<b>8024P</b>	1849	1953	2041	2142	2307	2460	2613	2746	2912	3068	3279	3578
protecteurs d'accoudoirs												
<b>8024PF</b>	1974	2102	2210	2335	2538	2726	2914	3078	3282	3474	3734	4102
protecteurs d'accoudoirs + assise relevable												

	DIMENSIONS HORS TOUT			DIMENSIONS DE L'ASSISE			DIMENSIONS DU DOSSIER		
	L	P	H	L	P	H	L	H	
PO 29	30	33	21.5	20	17	21	16		
MM 737	762	838	546	508	432	533	406		
<b>RTA 00</b>	1 par boîte								

DESCRIPTION	CARACTÉRISTIQUES	MODÈLE	GRADES DE TEXTILE DE SÉRIE																																																																						
			1	2	3	4	5	6	7	8	9	10	11	12																																																											
 <p><b>Fauteuil de salon à dos. bas, piétement à 4 pieds en bois</b>                      TFC : 3.25 V.   2.97 M                      Poids unitaire : 43.5 LB   19.8 KG                      Poids - boîte : 53.5 LB   24.27 KG                      Volume - boîte : 19 P<sup>3</sup>   0.53 M<sup>3</sup></p>	<table border="1"> <thead> <tr> <th>suppl. cout. scellées</th> <th>(S2)</th> <th>(SE)</th> </tr> </thead> <tbody> <tr> <td>8025</td> <td>+ 68 \$</td> <td>+ 29 \$</td> </tr> <tr> <td>8025F</td> <td>+ 68 \$</td> <td>+ 44 \$</td> </tr> <tr> <td>8025P</td> <td>+ 84 \$</td> <td>+ 29 \$</td> </tr> <tr> <td>8025PF</td> <td>+ 84 \$</td> <td>+ 44 \$</td> </tr> </tbody> </table>	suppl. cout. scellées	(S2)	(SE)	8025	+ 68 \$	+ 29 \$	8025F	+ 68 \$	+ 44 \$	8025P	+ 84 \$	+ 29 \$	8025PF	+ 84 \$	+ 44 \$	8025	2329	2433	2521	2622	2787	2940	3093	3226	3392	3548	3759	4058																																												
		suppl. cout. scellées	(S2)	(SE)																																																																					
		8025	+ 68 \$	+ 29 \$																																																																					
		8025F	+ 68 \$	+ 44 \$																																																																					
		8025P	+ 84 \$	+ 29 \$																																																																					
8025PF	+ 84 \$	+ 44 \$																																																																							
8025F	2454	2582	2690	2815	3018	3206	3394	3558	3762	3954	4214	4582																																																													
assise relevable																																																																									
8025P	2349	2453	2541	2642	2807	2960	3113	3246	3412	3568	3779	4078																																																													
8025PF	2474	2602	2710	2835	3038	3226	3414	3578	3782	3974	4234	4602																																																													
<table border="1"> <thead> <tr> <th colspan="3">DIMENSIONS HORS TOUT</th> <th colspan="3">DIMENSIONS DE L'ASSISE</th> <th colspan="3">DIMENSIONS DU DOSSIER</th> </tr> <tr> <th>L</th><th>P</th><th>H</th> <th>L</th><th>P</th><th>H</th> <th>L</th><th>H</th> </tr> </thead> <tbody> <tr> <td>PO 29</td><td>30</td><td>33</td> <td>21.5</td><td>20</td><td>17</td> <td>21</td><td>16</td> </tr> <tr> <td>MM 737</td><td>762</td><td>838</td> <td>546</td><td>508</td><td>432</td> <td>533</td><td>406</td> </tr> </tbody> </table>			DIMENSIONS HORS TOUT			DIMENSIONS DE L'ASSISE			DIMENSIONS DU DOSSIER			L	P	H	L	P	H	L	H	PO 29	30	33	21.5	20	17	21	16	MM 737	762	838	546	508	432	533	406	<table border="1"> <thead> <tr> <th colspan="13">RTA 00</th> </tr> </thead> <tbody> <tr> <td colspan="12"></td> <td>1 par boîte</td> </tr> </tbody> </table>												RTA 00																									1 par boîte
DIMENSIONS HORS TOUT			DIMENSIONS DE L'ASSISE			DIMENSIONS DU DOSSIER																																																																			
L	P	H	L	P	H	L	H																																																																		
PO 29	30	33	21.5	20	17	21	16																																																																		
MM 737	762	838	546	508	432	533	406																																																																		
RTA 00																																																																									
												1 par boîte																																																													

DESCRIPTION	CARACTÉRISTIQUES	MODÈLE	GRADES DE TEXTILE DE SÉRIE																																																																						
			1	2	3	4	5	6	7	8	9	10	11	12																																																											
 <p><b>Fauteuil de salon à dos. bas, piétement pivotant en bois</b>                      TFC : 3.25 V.   2.97 M                      Poids unitaire : 43 LB   19.5 KG                      Poids - boîte : 53 LB   24.04 KG                      Volume - boîte : 19 P<sup>3</sup>   0.53 M<sup>3</sup></p>	<table border="1"> <thead> <tr> <th>suppl. cout. scellées</th> <th>(S2)</th> <th>(SE)</th> </tr> </thead> <tbody> <tr> <td>8033</td> <td>+ 68 \$</td> <td>+ 29 \$</td> </tr> <tr> <td>8033F</td> <td>+ 68 \$</td> <td>+ 44 \$</td> </tr> <tr> <td>8033P</td> <td>+ 84 \$</td> <td>+ 29 \$</td> </tr> <tr> <td>8033PF</td> <td>+ 84 \$</td> <td>+ 44 \$</td> </tr> </tbody> </table>	suppl. cout. scellées	(S2)	(SE)	8033	+ 68 \$	+ 29 \$	8033F	+ 68 \$	+ 44 \$	8033P	+ 84 \$	+ 29 \$	8033PF	+ 84 \$	+ 44 \$	8033	2329	2433	2521	2622	2787	2940	3093	3226	3392	3548	3759	4058																																												
		suppl. cout. scellées	(S2)	(SE)																																																																					
		8033	+ 68 \$	+ 29 \$																																																																					
		8033F	+ 68 \$	+ 44 \$																																																																					
		8033P	+ 84 \$	+ 29 \$																																																																					
8033PF	+ 84 \$	+ 44 \$																																																																							
8033F	2454	2582	2690	2815	3018	3206	3394	3558	3762	3954	4214	4582																																																													
assise relevable																																																																									
8033P	2349	2453	2541	2642	2807	2960	3113	3246	3412	3568	3779	4078																																																													
8033PF	2474	2602	2710	2835	3038	3226	3414	3578	3782	3974	4234	4602																																																													
<table border="1"> <thead> <tr> <th colspan="3">DIMENSIONS HORS TOUT</th> <th colspan="3">DIMENSIONS DE L'ASSISE</th> <th colspan="3">DIMENSIONS DU DOSSIER</th> </tr> <tr> <th>L</th><th>P</th><th>H</th> <th>L</th><th>P</th><th>H</th> <th>L</th><th>H</th> </tr> </thead> <tbody> <tr> <td>PO 29</td><td>30</td><td>33</td> <td>21.5</td><td>20</td><td>17</td> <td>21</td><td>16</td> </tr> <tr> <td>MM 737</td><td>762</td><td>838</td> <td>546</td><td>508</td><td>432</td> <td>533</td><td>406</td> </tr> </tbody> </table>			DIMENSIONS HORS TOUT			DIMENSIONS DE L'ASSISE			DIMENSIONS DU DOSSIER			L	P	H	L	P	H	L	H	PO 29	30	33	21.5	20	17	21	16	MM 737	762	838	546	508	432	533	406	<table border="1"> <thead> <tr> <th colspan="13">RTA 00</th> </tr> </thead> <tbody> <tr> <td colspan="12"></td> <td>1 par boîte</td> </tr> </tbody> </table>												RTA 00																									1 par boîte
DIMENSIONS HORS TOUT			DIMENSIONS DE L'ASSISE			DIMENSIONS DU DOSSIER																																																																			
L	P	H	L	P	H	L	H																																																																		
PO 29	30	33	21.5	20	17	21	16																																																																		
MM 737	762	838	546	508	432	533	406																																																																		
RTA 00																																																																									
												1 par boîte																																																													

DESCRIPTION	CARACTÉRISTIQUES	MODÈLE	GRADES DE TEXTILE DE SÉRIE																																																																						
			1	2	3	4	5	6	7	8	9	10	11	12																																																											
 <p><b>Fauteuil de salon à dos. bas, piétement pivotant chromé</b>                      TFC : 3.25 V.   2.97 M                      Poids unitaire : 49 LB   22.3 KG                      Poids - boîte : 59 LB   26.76 KG                      Volume - boîte : 19.25 P<sup>3</sup>   0.54 M<sup>3</sup></p>	<table border="1"> <thead> <tr> <th>suppl. cout. scellées</th> <th>(S2)</th> <th>(SE)</th> </tr> </thead> <tbody> <tr> <td>8034</td> <td>+ 68 \$</td> <td>+ 29 \$</td> </tr> <tr> <td>8034F</td> <td>+ 68 \$</td> <td>+ 44 \$</td> </tr> <tr> <td>8034P</td> <td>+ 84 \$</td> <td>+ 29 \$</td> </tr> <tr> <td>8034PF</td> <td>+ 84 \$</td> <td>+ 44 \$</td> </tr> </tbody> </table>	suppl. cout. scellées	(S2)	(SE)	8034	+ 68 \$	+ 29 \$	8034F	+ 68 \$	+ 44 \$	8034P	+ 84 \$	+ 29 \$	8034PF	+ 84 \$	+ 44 \$	8034	2344	2448	2536	2637	2802	2955	3108	3241	3407	3563	3774	4073																																												
		suppl. cout. scellées	(S2)	(SE)																																																																					
		8034	+ 68 \$	+ 29 \$																																																																					
		8034F	+ 68 \$	+ 44 \$																																																																					
		8034P	+ 84 \$	+ 29 \$																																																																					
8034PF	+ 84 \$	+ 44 \$																																																																							
8034F	2469	2597	2705	2830	3033	3221	3409	3573	3777	3969	4229	4597																																																													
assise relevable																																																																									
8034P	2364	2468	2556	2657	2822	2975	3128	3261	3427	3583	3794	4093																																																													
8034PF	2489	2617	2725	2850	3053	3241	3429	3593	3797	3989	4249	4617																																																													
<table border="1"> <thead> <tr> <th colspan="3">DIMENSIONS HORS TOUT</th> <th colspan="3">DIMENSIONS DE L'ASSISE</th> <th colspan="3">DIMENSIONS DU DOSSIER</th> </tr> <tr> <th>L</th><th>P</th><th>H</th> <th>L</th><th>P</th><th>H</th> <th>L</th><th>H</th> </tr> </thead> <tbody> <tr> <td>PO 29</td><td>30</td><td>33</td> <td>21.5</td><td>20</td><td>17</td> <td>21</td><td>16</td> </tr> <tr> <td>MM 737</td><td>762</td><td>838</td> <td>546</td><td>508</td><td>432</td> <td>533</td><td>406</td> </tr> </tbody> </table>			DIMENSIONS HORS TOUT			DIMENSIONS DE L'ASSISE			DIMENSIONS DU DOSSIER			L	P	H	L	P	H	L	H	PO 29	30	33	21.5	20	17	21	16	MM 737	762	838	546	508	432	533	406	<table border="1"> <thead> <tr> <th colspan="13">RTA 00</th> </tr> </thead> <tbody> <tr> <td colspan="12"></td> <td>1 par boîte</td> </tr> </tbody> </table>												RTA 00																									1 par boîte
DIMENSIONS HORS TOUT			DIMENSIONS DE L'ASSISE			DIMENSIONS DU DOSSIER																																																																			
L	P	H	L	P	H	L	H																																																																		
PO 29	30	33	21.5	20	17	21	16																																																																		
MM 737	762	838	546	508	432	533	406																																																																		
RTA 00																																																																									
												1 par boîte																																																													

DESCRIPTION	CARACTÉRISTIQUES	MODÈLE	GRADES DE TEXTILE DE SÉRIE																																																																						
			1	2	3	4	5	6	7	8	9	10	11	12																																																											
 <p><b>Fauteuil de salon à dos. moyen, piétement monobloc</b>                      TFC : 3.5 V.   3.2 M                      Poids unitaire : 42 LB   19.1 KG                      Poids - boîte : 52 LB   23.59 KG                      Volume - boîte : 25.5 P<sup>3</sup>   0.72 M<sup>3</sup></p>	<table border="1"> <thead> <tr> <th>suppl. cout. scellées</th> <th>(S2)</th> <th>(SE)</th> </tr> </thead> <tbody> <tr> <td>8016</td> <td>+ 74 \$</td> <td>+ 29 \$</td> </tr> <tr> <td>8016F</td> <td>+ 74 \$</td> <td>+ 44 \$</td> </tr> <tr> <td>8016P</td> <td>+ 90 \$</td> <td>+ 29 \$</td> </tr> <tr> <td>8016PF</td> <td>+ 90 \$</td> <td>+ 44 \$</td> </tr> </tbody> </table>	suppl. cout. scellées	(S2)	(SE)	8016	+ 74 \$	+ 29 \$	8016F	+ 74 \$	+ 44 \$	8016P	+ 90 \$	+ 29 \$	8016PF	+ 90 \$	+ 44 \$	8016	1923	2035	2130	2238	2417	2581	2746	2889	3068	3236	3463	3785																																												
		suppl. cout. scellées	(S2)	(SE)																																																																					
		8016	+ 74 \$	+ 29 \$																																																																					
		8016F	+ 74 \$	+ 44 \$																																																																					
		8016P	+ 90 \$	+ 29 \$																																																																					
8016PF	+ 90 \$	+ 44 \$																																																																							
8016F	2073	2209	2324	2456	2672	2872	3072	3246	3463	3667	3943	4334																																																													
assise relevable																																																																									
8016P	1943	2055	2150	2258	2437	2601	2766	2909	3088	3256	3483	3805																																																													
8016PF	2093	2229	2344	2476	2692	2892	3092	3266	3483	3687	3963	4354																																																													
<table border="1"> <thead> <tr> <th colspan="3">DIMENSIONS HORS TOUT</th> <th colspan="3">DIMENSIONS DE L'ASSISE</th> <th colspan="3">DIMENSIONS DU DOSSIER</th> </tr> <tr> <th>L</th><th>P</th><th>H</th> <th>L</th><th>P</th><th>H</th> <th>L</th><th>H</th> </tr> </thead> <tbody> <tr> <td>PO 29</td><td>31.5</td><td>38.5</td> <td>21.5</td><td>20</td><td>17</td> <td>21</td><td>21.5</td> </tr> <tr> <td>MM 737</td><td>800</td><td>978</td> <td>546</td><td>508</td><td>432</td> <td>533</td><td>546</td> </tr> </tbody> </table>			DIMENSIONS HORS TOUT			DIMENSIONS DE L'ASSISE			DIMENSIONS DU DOSSIER			L	P	H	L	P	H	L	H	PO 29	31.5	38.5	21.5	20	17	21	21.5	MM 737	800	978	546	508	432	533	546	<table border="1"> <thead> <tr> <th colspan="13">RTA 00</th> </tr> </thead> <tbody> <tr> <td colspan="12"></td> <td>1 par boîte</td> </tr> </tbody> </table>												RTA 00																									1 par boîte
DIMENSIONS HORS TOUT			DIMENSIONS DE L'ASSISE			DIMENSIONS DU DOSSIER																																																																			
L	P	H	L	P	H	L	H																																																																		
PO 29	31.5	38.5	21.5	20	17	21	21.5																																																																		
MM 737	800	978	546	508	432	533	546																																																																		
RTA 00																																																																									
												1 par boîte																																																													

DESCRIPTION CARACTÉRISTIQUES MODÈLE GRADES DE TEXTILE DE SÉRIE



**Fauteuil de salon à dos. moyen, piétement à 4 pieds en bois**  
 TFC : 3.5 V. | 3.2 M  
 Poids unitaire : 43.5 LB | 19.8 KG  
 Poids - boîte : 53.5 LB | 24.27 KG  
 Volume - boîte : 25.5 P³ | 0.72 M³

	suppl. cout. scellées	
	(S2)	(SE)
<b>8027</b>	+ 74 \$	+ 29 \$
<b>8027F</b>	+ 74 \$	+ 44 \$
<b>8027P</b>	+ 90 \$	+ 29 \$
<b>8027PF</b>	+ 90 \$	+ 44 \$

	1	2	3	4	5	6	7	8	9	10	11	12
<b>8027</b>	2423	2535	2630	2738	2917	3081	3246	3389	3568	3736	3963	4285
<b>8027F</b>	2573	2709	2824	2956	3172	3372	3572	3746	3963	4167	4443	4834
assise relevable												
<b>8027P</b>	2443	2555	2650	2758	2937	3101	3266	3409	3588	3756	3983	4305
protecteurs d'accoudoirs												
<b>8027PF</b>	2593	2729	2844	2976	3192	3392	3592	3766	3983	4187	4463	4854
protecteurs d'accoudoirs + assise relevable												

	DIMENSIONS HORS TOUT			DIMENSIONS DE L'ASSISE			DIMENSIONS DU DOSSIER	
	L	P	H	L	P	H	L	H
PO	29	31.5	38.5	21.5	20	17	21	21.5
MM	737	800	978	546	508	432	533	546

**RTA 00** 1 par boîte



**Fauteuil de salon à dos. moyen, piétement pivotant en bois**  
 TFC : 3.5 V. | 3.2 M  
 Poids unitaire : 44 LB | 20 KG  
 Poids - boîte : 54 LB | 24.49 KG  
 Volume - boîte : 25.5 P³ | 0.72 M³

	suppl. cout. scellées	
	(S2)	(SE)
<b>8035</b>	+ 74 \$	+ 29 \$
<b>8035F</b>	+ 74 \$	+ 44 \$
<b>8035P</b>	+ 90 \$	+ 29 \$
<b>8035PF</b>	+ 90 \$	+ 44 \$

	1	2	3	4	5	6	7	8	9	10	11	12
<b>8035</b>	2423	2535	2630	2738	2917	3081	3246	3389	3568	3736	3963	4285
<b>8035F</b>	2573	2709	2824	2956	3172	3372	3572	3746	3963	4167	4443	4834
assise relevable												
<b>8035P</b>	2443	2555	2650	2758	2937	3101	3266	3409	3588	3756	3983	4305
protecteurs d'accoudoirs												
<b>8035PF</b>	2593	2729	2844	2976	3192	3392	3592	3766	3983	4187	4463	4854
protecteurs d'accoudoirs + assise relevable												

	DIMENSIONS HORS TOUT			DIMENSIONS DE L'ASSISE			DIMENSIONS DU DOSSIER	
	L	P	H	L	P	H	L	H
PO	29	31.5	38.5	21.5	20	17	21	21.5
MM	737	800	978	546	508	432	533	546

**RTA 00** 1 par boîte



**Fauteuil de salon à dos. moyen, piétement pivotant chromé**  
 TFC : 3.5 V. | 3.2 M  
 Poids unitaire : 50 LB | 22.7 KG  
 Poids - boîte : 60 LB | 27.22 KG  
 Volume - boîte : 25.5 P³ | 0.72 M³

	suppl. cout. scellées	
	(S2)	(SE)
<b>8036</b>	+ 74 \$	+ 29 \$
<b>8036F</b>	+ 74 \$	+ 44 \$
<b>8036P</b>	+ 90 \$	+ 29 \$
<b>8036PF</b>	+ 90 \$	+ 44 \$

	1	2	3	4	5	6	7	8	9	10	11	12
<b>8036</b>	2439	2551	2646	2754	2933	3097	3262	3405	3584	3752	3979	4301
<b>8036F</b>	2589	2725	2840	2972	3188	3388	3588	3762	3979	4183	4459	4850
assise relevable												
<b>8036P</b>	2459	2571	2666	2774	2953	3117	3282	3425	3604	3772	3999	4321
protecteurs d'accoudoirs												
<b>8036PF</b>	2609	2745	2860	2992	3208	3408	3608	3782	3999	4203	4479	4870
protecteurs d'accoudoirs + assise relevable												

	DIMENSIONS HORS TOUT			DIMENSIONS DE L'ASSISE			DIMENSIONS DU DOSSIER	
	L	P	H	L	P	H	L	H
PO	29	31.5	38.5	21.5	20	17	21	21.5
MM	737	800	978	546	508	432	533	546

**RTA 00** 1 par boîte





**Fauteuil de salon à dossier haut, piétement monobloc**  
 TFC : 3.75 V. | 3.43 M  
 Poids unitaire : 46 LB | 20.9 KG  
 Poids - boîte : 56 LB | 25.4 KG  
 Volume - boîte : 28.25 P³ | 0.79 M³



	suppl. cout. scellées	
	(S2)	(SE)
<b>8028</b>	+ 76 \$	+ 29 \$
<b>8028F</b>	+ 76 \$	+ 44 \$
<b>8028P</b>	+ 93 \$	+ 29 \$
<b>8028PF</b>	+ 93 \$	+ 44 \$
<b>8028PH</b>	+ 112 \$	+ 29 \$
<b>8028PHF</b>	+ 112 \$	+ 44 \$



	1	2	3	4	5	6	7	8	9	10	11	12
<b>8028</b>	2150	2270	2371	2488	2679	2855	3031	3185	3376	3556	3800	4145
<b>8028F</b>	2325	2469	2591	2731	2959	3171	3383	3567	3797	4013	4305	4719
assise relevable												
<b>8028P</b>	2170	2290	2391	2508	2699	2875	3051	3205	3396	3576	3820	4165
protecteurs d'accoudoirs												
<b>8028PF</b>	2345	2489	2611	2751	2979	3191	3403	3587	3817	4033	4325	4739
protecteurs d'accoudoirs + assise relevable												
<b>8028PH</b>	2200	2320	2421	2538	2729	2905	3081	3235	3426	3606	3850	4195
protecteurs d'accoudoirs + appui-tête												
<b>8028PHF</b>	2375	2519	2641	2781	3009	3221	3433	3617	3847	4063	4355	4769
protecteurs d'accoudoirs + appui-tête + assise relevable												

	DIMENSIONS HORS TOUT			DIMENSIONS DE L'ASSISE			DIMENSIONS DU DOSSIER	
	L	P	H	L	P	H	L	H
PO	29	31.5	44.5	21.5	20	17	21	27.5
MM	737	800	1130	546	508	432	533	699

**RTA 00** 1 par boîte

DESCRIPTION	CARACTÉRISTIQUES	MODÈLE	GRADES DE TEXTILE DE SÉRIE											
			1	2	3	4	5	6	7	8	9	10	11	12
 	suppl. cout. scellées <b>8029</b> + 76 \$ + 29 \$ <b>8029F</b> + 76 \$ + 44 \$ <b>8029P</b> + 93 \$ + 29 \$ <b>8029PF</b> + 93 \$ + 44 \$ <b>8029PH</b> + 112 \$ + 29 \$ <b>8029PHF</b> + 112 \$ + 44 \$	<b>8029</b> 2650 2770 2871 2988 3179 3355 3531 3685 3876 4056 4300 4645 <b>8029F</b> 2825 2969 3091 3231 3459 3671 3883 4067 4297 4513 4805 5219 assise relevable <b>8029P</b> 2670 2790 2891 3008 3199 3375 3551 3705 3896 4076 4320 4665 protecteurs d'accoudoirs <b>8029PF</b> 2845 2989 3111 3251 3479 3691 3903 4087 4317 4533 4825 5239 protecteurs d'accoudoirs + assise relevable <b>8029PH</b> 2700 2820 2921 3038 3229 3405 3581 3735 3926 4106 4350 4695 protecteurs d'accoudoirs + appui-tête <b>8029PHF</b> 2875 3019 3141 3281 3509 3721 3933 4117 4347 4563 4855 5269 protecteurs d'accoudoirs + appui-tête + assise relevable	<b>DIMENSIONS HORS TOUT</b> L P H			<b>DIMENSIONS DE L'ASSISE</b> L P H			<b>DIMENSIONS DU DOSSIER</b> L H					
			PO 29 31.5 44.5 21.5 20 17 21 27.5 MM 737 800 1130 546 508 432 533 699	<b>RTA 00</b> 1 par boîte										

DESCRIPTION	CARACTÉRISTIQUES	MODÈLE	GRADES DE TEXTILE DE SÉRIE											
			1	2	3	4	5	6	7	8	9	10	11	12
 	suppl. cout. scellées <b>8037</b> + 76 \$ + 29 \$ <b>8037F</b> + 76 \$ + 44 \$ <b>8037P</b> + 93 \$ + 29 \$ <b>8037PF</b> + 93 \$ + 44 \$ <b>8037PH</b> + 112 \$ + 29 \$ <b>8037PHF</b> + 112 \$ + 44 \$	<b>8037</b> 2650 2770 2871 2988 3179 3355 3531 3685 3876 4056 4300 4645 <b>8037F</b> 2825 2969 3091 3231 3459 3671 3883 4067 4297 4513 4805 5219 assise relevable <b>8037P</b> 2670 2790 2891 3008 3199 3375 3551 3705 3896 4076 4320 4665 protecteurs d'accoudoirs <b>8037PF</b> 2845 2989 3111 3251 3479 3691 3903 4087 4317 4533 4825 5239 protecteurs d'accoudoirs + assise relevable <b>8037PH</b> 2700 2820 2921 3038 3229 3405 3581 3735 3926 4106 4350 4695 protecteurs d'accoudoirs + appui-tête <b>8037PHF</b> 2875 3019 3141 3281 3509 3721 3933 4117 4347 4563 4855 5269 protecteurs d'accoudoirs + appui-tête + assise relevable	<b>DIMENSIONS HORS TOUT</b> L P H			<b>DIMENSIONS DE L'ASSISE</b> L P H			<b>DIMENSIONS DU DOSSIER</b> L H					
			PO 29 31.5 44.5 21.5 20 17 21 27.5 MM 737 800 1130 546 508 432 533 699	<b>RTA 00</b> 1 par boîte										

DESCRIPTION	CARACTÉRISTIQUES	MODÈLE	GRADES DE TEXTILE DE SÉRIE											
			1	2	3	4	5	6	7	8	9	10	11	12
 	suppl. cout. scellées <b>8038</b> + 76 \$ + 29 \$ <b>8038F</b> + 76 \$ + 44 \$ <b>8038P</b> + 93 \$ + 29 \$ <b>8038PF</b> + 93 \$ + 44 \$ <b>8038PH</b> + 112 \$ + 29 \$ <b>8038PHF</b> + 112 \$ + 44 \$	<b>8038</b> 2666 2786 2887 3004 3195 3371 3547 3701 3892 4072 4316 4661 <b>8038F</b> 2841 2985 3107 3247 3475 3687 3899 4083 4313 4529 4821 5235 assise relevable <b>8038P</b> 2686 2806 2907 3024 3215 3391 3567 3721 3912 4092 4336 4681 protecteurs d'accoudoirs <b>8038PF</b> 2861 3005 3127 3267 3495 3707 3919 4103 4333 4549 4841 5255 protecteurs d'accoudoirs + assise relevable <b>8038PH</b> 2716 2836 2937 3054 3245 3421 3597 3751 3942 4122 4366 4711 protecteurs d'accoudoirs + appui-tête <b>8038PHF</b> 2891 3035 3157 3297 3525 3737 3949 4133 4363 4579 4871 5285 protecteurs d'accoudoirs + appui-tête + assise relevable	<b>DIMENSIONS HORS TOUT</b> L P H			<b>DIMENSIONS DE L'ASSISE</b> L P H			<b>DIMENSIONS DU DOSSIER</b> L H					
			PO 29 31.5 44.5 21.5 20 17 21 27.5 MM 737 800 1130 546 508 432 533 699	<b>RTA 00</b> 1 par boîte										

DESCRIPTION CARACTÉRISTIQUES MODÈLE GRADES DE TEXTILE DE SÉRIE



**Tabouret de comptoir, piétement monobloc**  
 TFC : 1.5 V. | 1.37 M  
 Poids unitaire : 23.5 LB | 10.7 KG  
 Poids - boîte : 30 LB | 13.61 KG  
 Volume - boîte : 9 P<sup>3</sup> | 0.25 M<sup>3</sup>

suppl. cout. scellées	(S2)	(SE)
<b>8051</b>	+ 26 \$	+ 17 \$

	1	2	3	4	5	6	7	8	9	10	11	12
<b>8051</b>	1135	1183	1224	1270	1347	1417	1488	1549	1626	1698	1795	1933

DIMENSIONS HORS TOUT			DIMENSIONS DE L'ASSISE			DIMENSIONS DU DOSSIER	
L	P	H	L	P	H	L	H

PO 19.25	19	34.5	15.5	15.75	24.5	12.5	10
MM 489	483	876	394	400	622	318	254

**RTA 00** 1 par boîte



**Tabouret de comptoir, piétement à 4 pieds en bois**  
 TFC : 1.5 V. | 1.37 M  
 Poids unitaire : 22 LB | 10 KG  
 Poids - boîte : 28 LB | 12.7 KG  
 Volume - boîte : 9 P<sup>3</sup> | 0.25 M<sup>3</sup>

suppl. cout. scellées	(S2)	(SE)
<b>8052</b>	+ 26 \$	+ 17 \$

	1	2	3	4	5	6	7	8	9	10	11	12
<b>8052</b>	1685	1733	1774	1820	1897	1967	2038	2099	2176	2248	2345	2483

DIMENSIONS HORS TOUT			DIMENSIONS DE L'ASSISE			DIMENSIONS DU DOSSIER	
L	P	H	L	P	H	L	H

PO 19.25	19	34.5	15.5	15.75	24.5	12.5	10
MM 489	483	876	394	400	622	318	254

**RTA 00** 1 par boîte



**Tabouret de comptoir, piétement pivotant chromé**  
 TFC : 1.5 V. | 1.37 M  
 Poids unitaire : 36.5 LB | 16.6 KG  
 Poids - boîte : 43 LB | 19.5 KG  
 Volume - boîte : 11.5 P<sup>3</sup> | 0.32 M<sup>3</sup>

suppl. cout. scellées	(S2)	(SE)
<b>8053</b>	+ 26 \$	+ 17 \$

	1	2	3	4	5	6	7	8	9	10	11	12
<b>8053</b>	2185	2233	2274	2320	2397	2467	2538	2599	2676	2748	2845	2983

DIMENSIONS HORS TOUT			DIMENSIONS DE L'ASSISE			DIMENSIONS DU DOSSIER	
L	P	H	L	P	H	L	H

PO 19.25	20	34.5	15.5	15.75	24.5	12.5	10
MM 489	508	876	394	400	622	318	254

**RTA 00** 1 par boîte



**Tabouret de bar, piétement monobloc**  
 TFC : 1.5 V. | 1.37 M  
 Poids unitaire : 25 LB | 11.4 KG  
 Poids - boîte : 33 LB | 14.97 KG  
 Volume - boîte : 11 P<sup>3</sup> | 0.31 M<sup>3</sup>

suppl. cout. scellées	(S2)	(SE)
<b>8054</b>	+ 26 \$	+ 17 \$

	1	2	3	4	5	6	7	8	9	10	11	12
<b>8054</b>	1210	1258	1299	1345	1422	1492	1563	1624	1701	1773	1870	2008

DIMENSIONS HORS TOUT			DIMENSIONS DE L'ASSISE			DIMENSIONS DU DOSSIER	
L	P	H	L	P	H	L	H

PO 19.25	20	40	15.5	15.75	29.5	12.5	10
MM 489	508	1016	394	400	749	318	254

**RTA 00** 1 par boîte



**Tabouret de bar, piétement à 4 pieds en bois**  
 TFC : 1.5 V. | 1.37 M  
 Poids unitaire : 22.5 LB | 10.2 KG  
 Poids - boîte : 30 LB | 13.61 KG  
 Volume - boîte : 11 P<sup>3</sup> | 0.31 M<sup>3</sup>

suppl. cout. scellées	(S2)	(SE)
<b>8055</b>	+ 26 \$	+ 17 \$

	1	2	3	4	5	6	7	8	9	10	11	12
<b>8055</b>	1760	1808	1849	1895	1972	2042	2113	2174	2251	2323	2420	2558

DIMENSIONS HORS TOUT			DIMENSIONS DE L'ASSISE			DIMENSIONS DU DOSSIER	
L	P	H	L	P	H	L	H

PO 19.25	20	40	15.5	15.75	29.5	12.5	10
MM 489	508	1016	394	400	749	318	254

**RTA 00** 1 par boîte



**Tabouret de bar, piétement pivotant chromé**  
 TFC : 1.5 V. | 1.37 M  
 Poids unitaire : 38 LB | 17.3 KG  
 Poids - boîte : 45.5 LB | 20.64 KG  
 Volume - boîte : 13.25 P<sup>3</sup> | 0.37 M<sup>3</sup>

suppl. cout. scellées	(S2)	(SE)
<b>8056</b>	+ 26 \$	+ 17 \$

	1	2	3	4	5	6	7	8	9	10	11	12
<b>8056</b>	2260	2308	2349	2395	2472	2542	2613	2674	2751	2823	2920	3058

DIMENSIONS HORS TOUT			DIMENSIONS DE L'ASSISE			DIMENSIONS DU DOSSIER	
L	P	H	L	P	H	L	H

PO 19.25	20	40	15.5	15.75	29.5	12.5	10
MM 489	508	1016	394	400	749	318	254

**RTA 00** 1 par boîte

TABLES DRIFT



modèle 8041R2616C



modèle 8042S02816I



modèle 8042S02816WSF

Sièges Drift



Se reporter à la page 258 pour les sièges Drift.

CARACTÉRISTIQUES DE SÉRIE

- Trois formes, de nombreux formats, deux styles de chants et trois matériaux pour les plateaux sont offerts pour les tables, qui peuvent toutes être dotées d'un des trois styles de piétements proposés, soit un piétement monobloc, un piétement à quatre pieds en bois ou un piétement en métal fini chrome poli.
- Le piétement des tables est fixe et ne pivote pas.
- Les piétements monoblocs sont offerts en deux hauteurs.
- Les piétements en bois sont fabriqués en hêtre et sont offerts dans tous les finis bois de série.
- Les piétements monoblocs sont offerts de série dans un fini peint ou plaqué. Se reporter aux suppléments.
- Les piétements en chrome sont offerts dans un fini chrome poli uniquement.
- Les plateaux des tables sont offerts en mélamine, en stratifié ou en surface solide.
- Les plateaux à chant plat sont offerts en mélamine thermosoudée (TFL) de 1 po d'épaisseur et dotés d'une bande de chant de 2 mm ou en stratifié haute pression (HPL) de 1 1/16 po d'épaisseur et dotés d'une bande de chant de 2 mm (se reporter aux suppléments).
- Les plateaux à chant à arête vive sont offerts uniquement en stratifié haute pression (HPL) de 1 3/16 po d'épaisseur et dotés d'une bande de chant de 2,5 mm.
- Les plateaux en surface solide mesurent 1,25 po d'épaisseur et peuvent présenter un chant plat ou à arête vive.
- Les piétements fini chrome poli sont munis de patins en polycarbonate blanc qui ne marquent pas et qui conviennent à la plupart des surfaces à moquette ou à revêtement dur.
- Les tables sont expédiées entièrement montées.

Préciser le choix selon les critères suivants :

- **Numéro de modèle** (le suffixe précise le chant)  
**modèles à piétement monobloc**  
 \_\_\_\_\_ I mélamine ou stratifié, chant plat  
 \_\_\_\_\_ K Mélamine, chant à arête vive  
 \_\_\_\_\_ SF surface solide, chant plat  
 \_\_\_\_\_ SK surface solide, chant à arête vive  
**modèles à piétement fini chrome poli**  
 \_\_\_\_\_ C mélamine ou stratifié, chant plat  
 \_\_\_\_\_ CK Mélamine, chant à arête vive  
 \_\_\_\_\_ CSF surface solide, chant plat  
 \_\_\_\_\_ CSK surface solide, chant à arête vive  
**modèles à piétement à 4 pieds en bois**  
 \_\_\_\_\_ W mélamine ou stratifié, chant plat  
 \_\_\_\_\_ WK Mélamine, chant à arête vive  
 \_\_\_\_\_ WSF surface solide, chant plat  
 \_\_\_\_\_ WSK surface solide, chant à arête vive

- **Plateaux MÉLAMINE OU STRATIFIÉ**  
**Type de surface** (plateaux à chant plat uniquement)  
 (TFL) Mélamine thermosoudée  
 (HPL) Stratifié haute pression  
**Finis – plateau**  
 (se reporter au modèle pour le supplément HPL)  
 (ACJ) acajou absolu (FCL) première classe  
 (ASN) nuit d'orient (NBL) noce biondo  
 (AWC) cerisier avant (NGL) noce grigio  
 (AWH) miel avant (NEL) noce leggero  
 (BLK) noir (NML) noce medio  
 (BRC) cobalt brossé (QTM) acajou sur quartier  
 (BZD) blizzard (SDT) beauté naturelle  
 (CGY) gris hors série (SDB) concassé  
 (CMB) érable clair (SOG) orage  
 (DES) espresso profond (WCR) cerisier d'hiver  
 (DWT) blanc de blancs (WHE) brou  
 (FAS) fashionista (WHC) chocolat blanc

SURFACE SOLIDE

Finis – plateau (se reporter au modèle pour le supplément grade 2)

- (SWH) Blanc de blancs - grade 1
- (SBT) Tempête beige - grade 2
- (SBX) Mirage onyx noir - grade 2
- (SFW) Mirage blanc givré - grade 2
- (SHS) Pierre chaude - grade 2
- (SMG) Spectre verre de lait - grade 2
- (SNM) Mélange nordique - grade 2

Finis – piétement PIÉTEMENT MONOBLOC

Se reporter à la page 378, pour le choix de finis de série. Un supplément s'applique pour les finis plaqués :

(CHM) Chromé. Ajouter 33 \$.

PIÉTEMENT EN BOIS

(se reporter au tableau d'agencement des finis)

- (AAM) Absolu (NLW) Noyer naturel
- (BKM) Noir (ASM) Nuit
- (ACM) Cerisier (NBM) Noce Biondo
- (EOM) Chêne foncé (NGM) Noce Grigio
- (ECM) Espresso (NEM) Noce Leggero
- (TFM) Bois fruitier (NMM) Noce Medio
- (HGM) Gris (SKM) Palissandre
- (AHM) Miel (TWM) Noyer
- (TMM) Acajou (WTM) Crème WC
- (AVM) Érable (WHM) Blanc
- (MWM) Noyer moyen (WCM) Cerisier d'hiver

PIÉTEMENTS FINI CHROME POLI

(CHM) Chromé.

Type de patins

PIÉTEMENT MONOBLOC

- (CG) patins en polycarbonate transparent pour la plupart des surfaces (de série)
- (XG) sans patins (surfaces à moquette)
- (SG) patins à coussinet en acier pour surfaces à moquette. Ajouter 19 \$.
- (RG) patins à coussinet en caoutchouc pour la plupart des surfaces à revêtement dur. Ajouter 19 \$.
- (FG) patins à coussinet en feutre pour la plupart des surfaces à revêtement dur. Ajouter 19 \$.

PIÉTEMENT EN BOIS

- (NM) patins en nylon blanc ne marquant pas pour la plupart des surfaces (de série)
- (SG) patins à coussinet en acier pour surfaces à moquette. Ajouter 17 \$.
- (RG) patins antidérapants à coussinet en caoutchouc pour la plupart des surfaces à revêtement dur. Ajouter 22 \$.
- (FG) patins à coussinet en feutre pour la plupart des surfaces à revêtement dur. Ajouter 22 \$.

TABLEAU D'AGENCEMENT DES FINIS – TABLES DRIFT			
PLATEAU EN MÉLAMINE OU STRATIFIÉ		PIÉTEMENT EN BOIS AGENCÉ	
ACJ	Acajou absolu	AAM	Absolu
		MWM	Noyer moyen
ASN	Nuit d'Orient	ASM	Nuit
AWC	Cerisier Avant	ACM	Cerisier
AWH	Miel Avant	AHM	Miel
BLK	Noir	BKM	Noir
CMB	Érable clair	AVM	Érable
DES	Espresso profond	ECM	Espresso
DWT	Blanc de blancs	WHM	Blanc
NBL	Noce Biondo	NBM	Noce Biondo
NEL	Noce Leggero	NEM	Noce Leggero
NGL	Noce Grigio	NGM	Noce Grigio
NML	Noce Medio	NMM	Noce Medio
QTM	Acajou sur quartier	TMM	Acajou
WCR	Cerisier d'hiver	WCM	Cerisier d'hiver
WHC	Chocolat blanc	WTM	Crème WC
WHE	Brou	NLW	Noyer naturel
FINIS EN MÉLAMINES OU STRATIFIÉS SANS FINIS BOIS AGENCÉS		FINIS BOIS SANS FINIS STRATIFIÉS AGENCÉS	
BRC**	Cobalt brossé	EOM	Chêne foncé
FAS**	Fashionista	NLW	Noyer naturel
FCL**	Première classe	SKM	Shaker Cherry
SBY**	Beauté naturel		
SOG**	Orage		

\*\*Tous les finis en mélamines ou stratifiés sont offerts pour les plateaux des modèles à piétement fini chrome poli

Remarque : Ces finis sont agencés et non pas des appariements exacts. Nous vous invitons à communiquer avec votre représentant Global pour obtenir des échantillons des finis avant de passer votre commande.

DESCRIPTION	MODÈLE	DIMENSIONS	POIDS/LB	VOLUME/PI3	PRIX COURANT	STRATIFIÉ+	GRADE 2+
-------------	--------	------------	----------	------------	--------------	------------	----------

L x P x H

**Mélamine ou stratifié, chant plat**

8041R2616C	26 x 26 x 16	30	10.75	865 \$	91 \$	N/A
8041R3016C	30 x 30 x 16	34	13	898 \$	108 \$	N/A

**Mélamine, chant à arête vive**

8041R2616CK	26 x 26 x 16	30	10.75	1504 \$	N/A	N/A
8041R3016CK	30 x 30 x 16	34	13	1697 \$	N/A	N/A

**Surface solide, chant plat**

8041R2616CSF	26 x 26 x 16	43	10.75	2789 \$	N/A	171 \$
8041R3016CSF	30 x 30 x 16	51.5	13	2982 \$	N/A	235 \$

**Surface solide, chant à arête vive**

8041R2616CSK	26 x 26 x 16	43	10.75	2847 \$	N/A	183 \$
8041R3016CSK	30 x 30 x 16	51.5	13	3070 \$	N/A	253 \$



Table circulaire, piétement à quatre pieds fini chrome poli

La hauteur hors tout varie en fonction du matériau utilisé pour le plateau. La table est expédiée entièrement montée, dans 1 boîte.

**Mélamine ou stratifié, chant plat**

8041R2616I	26 x 26 x 16	28	10.25	489 \$	91 \$	N/A
8041R3016I	30 x 30 x 16	33	13	522 \$	108 \$	N/A
8041R2120I	21 x 21 x 20	23	8.75	487 \$	89 \$	N/A

**Mélamine, chant à arête vive**

8041R2616IK	26 x 26 x 16	28	10.25	1128 \$	N/A	N/A
8041R3016IK	30 x 30 x 16	33	13	1321 \$	N/A	N/A
8041R2120IK	21 x 21 x 20	23	8.75	941 \$	N/A	N/A

**Surface solide, chant plat**

8041R2616ISF	26 x 26 x 16	41	10.25	2413 \$	N/A	171 \$
8041R3016ISF	30 x 30 x 16	50	13	2606 \$	N/A	235 \$
8041R2120ISF	21 x 21 x 20	31.5	8.75	2263 \$	N/A	118 \$

**Surface solide, chant à arête vive**

8041R2616ISK	26 x 26 x 16	41	10.25	2471 \$	N/A	183 \$
8041R3016ISK	30 x 30 x 16	50	13	2694 \$	N/A	253 \$
8041R2120ISK	21 x 21 x 20	31.5	8.75	2369 \$	N/A	123 \$



Table circulaire, piétement monobloc

La hauteur hors tout varie en fonction du matériau utilisé pour le plateau. La table est expédiée entièrement montée, dans 1 boîte.

**Mélamine ou stratifié, chant plat**

8041R2616W	26 x 26 x 16	24	10.75	975 \$	91 \$	N/A
8041R3016W	30 x 30 x 16	29	13	1008 \$	108 \$	N/A

**Mélamine, chant à arête vive**

8041R2616WK	26 x 26 x 16	24	10.75	1614 \$	N/A	N/A
8041R3016WK	30 x 30 x 16	29	13	1807 \$	N/A	N/A

**Surface solide, chant plat**

8041R2616WSF	26 x 26 x 16	37.5	10.75	2899 \$	N/A	171 \$
8041R3016WSF	30 x 30 x 16	46.5	13	3092 \$	N/A	235 \$

**Surface solide, chant à arête vive**

8041R2616WSK	26 x 26 x 16	37.5	10.75	2957 \$	N/A	183 \$
8041R3016WSK	30 x 30 x 16	46.5	13	3180 \$	N/A	253 \$



Table circulaire, piétement à quatre pieds en bois

La hauteur hors tout varie en fonction du matériau utilisé pour le plateau. La table est expédiée entièrement montée, dans 1 boîte.



DESCRIPTION	MODÈLE	DIMENSIONS	POIDS/LB	VOLUME/PI3	PRIX COURANT	STRATIFIÉ+	GRADE 2+
-------------	--------	------------	----------	------------	--------------	------------	----------



Table carrée, piétement à quatre pieds fini chrome poli

		L x P x H					
<b>Mélamine ou stratifié, chant plat</b>							
8042SQ2216C		22.75 x 22.75 x 16	29	7.75	865 \$	91 \$	N/A
8042SQ2816C		28.5 x 28.5 x 16	36	11.5	898 \$	108 \$	N/A
<b>Mélamine, chant à arête vive</b>							
8042SQ2216CK		22.75 x 22.75 x 16	29	7.75	1300 \$	N/A	N/A
8042SQ2816CK		28.5 x 28.5 x 16	36	11.5	1493 \$	N/A	N/A
<b>Surface solide, chant plat</b>							
8042SQ2216CSF		22.75 x 22.75 x 16	34	7.75	2488 \$	N/A	147 \$
8042SQ2816CSF		28.5 x 28.5 x 16	48.5	11.5	2832 \$	N/A	235 \$
<b>Surface solide, chant à arête vive</b>							
8042SQ2216CSK		22.75 x 22.75 x 16	34	7.75	2847 \$	N/A	176 \$
8042SQ2816CSK		28.5 x 28.5 x 16	48.5	11.5	3421 \$	N/A	265 \$

La hauteur hors tout varie en fonction du matériau utilisé pour le plateau. La table est expédiée entièrement montée, dans 1 boîte.



Table carrée, piétement monobloc

<b>Mélamine ou stratifié, chant plat</b>							
8042SQ2216I		22.5 x 22.5 x 16	27	8	489 \$	91 \$	N/A
8042SQ2816I		28.5 x 28.5 x 16	35	11.75	522 \$	108 \$	N/A
8042SQ1920I		19.5 x 19.5 x 20	23.5	7.75	487 \$	89 \$	N/A
<b>Mélamine, chant à arête vive</b>							
8042SQ2216IK		22.5 x 22.5 x 16	27	8	924 \$	N/A	N/A
8042SQ2816IK		28.5 x 28.5 x 16	35	11.75	1117 \$	N/A	N/A
8042SQ1920IK		19.5 x 19.5 x 20	23.5	7.75	881 \$	N/A	N/A
<b>Surface solide, chant plat</b>							
8042SQ2216ISF		22.5 x 22.5 x 16	32.5	8	2112 \$	N/A	147 \$
8042SQ2816ISF		28.5 x 28.5 x 16	53.5	11.75	2456 \$	N/A	235 \$
8042SQ1920ISF		19.5 x 19.5 x 20	31.5	7.75	2017 \$	N/A	123 \$
<b>Surface solide, chant à arête vive</b>							
8042SQ2216ISK		22.5 x 22.5 x 16	32.5	8	2471 \$	N/A	176 \$
8042SQ2816ISK		28.5 x 28.5 x 16	53.5	11.75	3045 \$	N/A	265 \$
8042SQ1920ISK		19.5 x 19.5 x 20	31.5	7.75	2369 \$	N/A	130 \$

La hauteur hors tout varie en fonction du matériau utilisé pour le plateau. La table est expédiée entièrement montée, dans 1 boîte.



Table carrée, piétement à quatre pieds en bois

<b>Mélamine ou stratifié, chant plat</b>							
8042SQ2216W		22.75 x 22.75 x 16	23	7.75	975 \$	91 \$	N/A
8042SQ2816W		28.5 x 28.5 x 16	30	11.5	1008 \$	108 \$	N/A
<b>Mélamine, chant à arête vive</b>							
8042SQ2216WK		22.75 x 22.75 x 16	23	7.75	1410 \$	N/A	N/A
8042SQ2816WK		28.5 x 28.5 x 16	30	11.5	1603 \$	N/A	N/A
<b>Surface solide, chant plat</b>							
8042SQ2216WSF		22.75 x 22.75 x 16	29	7.75	2598 \$	N/A	147 \$
8042SQ2816WSF		28.5 x 28.5 x 16	50	11.5	2942 \$	N/A	235 \$
<b>Surface solide, chant à arête vive</b>							
8042SQ2216WSK		22.75 x 22.75 x 16	29	7.75	2957 \$	N/A	176 \$
8042SQ2816WSK		28.5 x 28.5 x 16	50	11.5	3531 \$	N/A	265 \$

La hauteur hors tout varie en fonction du matériau utilisé pour le plateau. La table est expédiée entièrement montée, dans 1 boîte.



DESCRIPTION	MODÈLE	DIMENSIONS	POIDS/LB	VOLUME/PI3	PRIX COURANT	STRATIFIÉ+	GRADE 2+
-------------	--------	------------	----------	------------	--------------	------------	----------

L x P x H

**Mélamine ou stratifié, chant plat**

80430V2616C	26 x 22 x 16	30	9.25	<b>865 \$</b>	<b>91 \$</b>	<b>N/A</b>
80430V3116C	31 x 26 x 16	34	11.75	<b>898 \$</b>	<b>108 \$</b>	<b>N/A</b>

**Mélamine, chant à arête vive**

80430V2616CK	26 x 22 x 16	30	9.25	<b>1504 \$</b>	<b>N/A</b>	<b>N/A</b>
80430V3116CK	31 x 26 x 16	34	11.75	<b>1697 \$</b>	<b>N/A</b>	<b>N/A</b>

**Surface solide, chant plat**

80430V2616CSF	26 x 22 x 16	41.5	9.25	<b>2789 \$</b>	<b>N/A</b>	<b>171 \$</b>
80430V3116CSF	31 x 26 x 16	51.5	11.75	<b>2982 \$</b>	<b>N/A</b>	<b>235 \$</b>

**Surface solide, chant à arête vive**

80430V3116CSK	31 x 26 x 16	51.5	11.75	<b>3070 \$</b>	<b>N/A</b>	<b>253 \$</b>
80430V3116CSK	31 x 26 x 16	51.5	11.75	<b>3070 \$</b>	<b>N/A</b>	<b>253 \$</b>

La hauteur hors tout varie en fonction du matériau utilisé pour le plateau. La table est expédiée entièrement montée, dans 1 boîte.



Table ovale, piétement à quatre pieds fini chrome poli



Table ovale, piétement monobloc

**Mélamine ou stratifié, chant plat**

80430V2616I	22 x 26 x 16	28.5	8.75	<b>489 \$</b>	<b>91 \$</b>	<b>N/A</b>
80430V3116I	31 x 26 x 16	36	11.75	<b>522 \$</b>	<b>108 \$</b>	<b>N/A</b>
80430V2220I	18 x 22 x 20	28	10.75	<b>487 \$</b>	<b>89 \$</b>	<b>N/A</b>

**Mélamine, chant à arête vive**

80430V2616IK	22 x 26 x 16	28.5	8.75	<b>1128 \$</b>	<b>N/A</b>	<b>N/A</b>
80430V3116IK	31 x 26 x 16	36	11.75	<b>1321 \$</b>	<b>N/A</b>	<b>N/A</b>
80430V2220IK	18 x 22 x 20	28	10.75	<b>941 \$</b>	<b>N/A</b>	<b>N/A</b>

**Surface solide, chant plat**

80430V2616ISF	22 x 26 x 16	34	8.75	<b>2413 \$</b>	<b>N/A</b>	<b>171 \$</b>
80430V3116ISF	31 x 26 x 16	50	11.75	<b>2606 \$</b>	<b>N/A</b>	<b>235 \$</b>
80430V2220ISF	18 x 22 x 20	32	10.75	<b>2263 \$</b>	<b>N/A</b>	<b>118 \$</b>

**Surface solide, chant à arête vive**

80430V2616ISK	22 x 26 x 16	38	8.75	<b>2471 \$</b>	<b>N/A</b>	<b>183 \$</b>
80430V3116ISK	31 x 26 x 16	50	11.75	<b>2694 \$</b>	<b>N/A</b>	<b>253 \$</b>
80430V2220ISK	18 x 22 x 20	32	10.75	<b>2369 \$</b>	<b>N/A</b>	<b>123 \$</b>

La hauteur hors tout varie en fonction du matériau utilisé pour le plateau. La table est expédiée entièrement montée, dans 1 boîte.



Table ovale, piétement à quatre pieds en bois

**Mélamine ou stratifié, chant plat**

80430V2616W	26 x 22 x 16	24	9.25	<b>975 \$</b>	<b>91 \$</b>	<b>N/A</b>
80430V3116W	31 x 26 x 16	29	11.75	<b>1008 \$</b>	<b>108 \$</b>	<b>N/A</b>

**Mélamine, chant à arête vive**

80430V2616WK	26 x 22 x 16	24	9.25	<b>1614 \$</b>	<b>N/A</b>	<b>N/A</b>
80430V3116WK	31 x 26 x 16	29	11.75	<b>1807 \$</b>	<b>N/A</b>	<b>N/A</b>

**Surface solide, chant plat**

80430V2616WSF	26 x 22 x 16	36.5	9.25	<b>2899 \$</b>	<b>N/A</b>	<b>171 \$</b>
80430V3116WSF	31 x 26 x 16	46.5	11.75	<b>3092 \$</b>	<b>N/A</b>	<b>235 \$</b>

**Surface solide, chant à arête vive**

80430V3116WSK	31 x 26 x 16	46.5	11.75	<b>3180 \$</b>	<b>N/A</b>	<b>253 \$</b>
80430V3116WSK	31 x 26 x 16	46.5	11.75	<b>3180 \$</b>	<b>N/A</b>	<b>253 \$</b>

La hauteur hors tout varie en fonction du matériau utilisé pour le plateau. La table est expédiée entièrement montée, dans 1 boîte.

JEO



modèle 8434



modèle 8433-4



Dossier matelassé en option (Q)



modèle 8435-2224



modèle 8436-1530





Piétement à 5 branches muni de patins en option (G)









CARACTÉRISTIQUES DE SÉRIE



- JEO est une gamme contemporaine épurée d'inspiration rétro idéale pour une foule d'application en milieu de travail.
- Ses lignes carrées nettement détaillées ajoutent à la polyvalence d'un fauteuil qui trouvera sa place aussi bien en milieu de travail qu'au salon, dans la salle de conférence, dans une zone mutualisée ou comme siège visiteur.
- Trois modèles de sièges sont proposés : un fauteuil pivotant basculant doté d'un piétement à cinq branches munis de roulettes, un fauteuil pivotant à autocentrage sur base piédestal circulaire à hauteur fixe et un fauteuil à quatre pieds agencé.
- Le modèle 8433-5 est doté de série d'un piétement à cinq branches en nylon noir munis de roulettes pour planchers à moquette (CX).
- Le modèle 8437 présente de série un bâti à quatre pieds fini noir (TBL).
- La gamme JEO propose aussi de styles de tables d'appoint dotées d'une base piédestal agencée et d'un plateau circulaire ou carré, offertes en deux hauteurs (15 po et 22 po).
- Choix de rembourrage : tissus, vinyles, cuirs ou une combinaison de deux matières ou plus. Les modèles garnis d'un vinyle ou cuir peuvent présenter des piqûres sur les coussins d'assise ou de dossier, s'il y a lieu. Les surfaces rembourrées sont unies au moyen de coutures doubles.

CARACTÉRISTIQUES EN OPTION

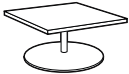
- Un dossier matelassé est offert en option pour les sièges. Préciser (Q). Ajouter 131 \$.
- Un piétement à cinq branches en aluminium est offert en option pour le modèle 8433-4. Préciser (PA). Ajouter 175 \$.
- Pour un piétement à cinq branches en aluminium doté de patins rigides en option, préciser (HG). Ajouter 49 \$.
- Des patins souples sont offerts en option pour le piétement à cinq branches. Préciser (ID). Ajouter 21 \$.
- La base piédestal circulaire du modèle 8434 est offerte dans un fini chromé (CHM) ou chrome brossé (BCH). À préciser.
- Un bâti fini tungstène (TTU) ou blanc de blancs (TDW) est offert en option pour le modèle 8437 à quatre pieds. À préciser. Sans supplément. Pour le fini chromé (CHM) ou chrome brossé (BCH), ajouter 175 \$.
- Les tables d'appoint sont offertes dans les finis mélaminés suivants pour s'agencer aux gammes de bureaux et de sièges en bois de Global, soit acajou absolu (ACJ), nuit d'orient (ASN), cerisier avant (AWC), miel avant (AWH), blizzard (BZD), gris hors série (CGY), noir (BLK), cobalt brossé (BRC), érable clair (CMB), espresso profond (DES), blanc de blancs (DWT), fashionista (FAS), première classe (FCL), Noce Biondo (NBL), Noce Grigio (NGL), Noce Leggero (NEL), Noce Medio (NML), beauté naturelle (SBY), concassé (SDT), cerisier d'hiver (WCR), chocolat blanc (WHC) et brou (WHE). À préciser.

DESCRIPTION	CARACTÉRISTIQUES	MODÈLE	GRADES DE TEXTILE DE SÉRIE													
			1	2	3	4	5	6	7	8	9	10	11	12		
 <p><b>Fauteuil club à autocentrage sur base piédestal</b> TFC : 2.75 V.   2.51 M Poids unitaire : 50 LB   22.7 KG Poids - boîte : 56 LB   25.4 KG Volume - boîte : 14.25 P<sup>3</sup>   0.4 M<sup>3</sup></p>	Caractéristiques ergonomiques : C	8434	1945	2033	2107	2193	2333	2462	2591	2704	2844	2976	3155	3408		
		<b>DIMENSIONS HORS TOUT</b>			<b>DIMENSIONS DE L'ASSISE</b>			<b>DIMENSIONS DU DOSSIER</b>								
		L P H			L P H			L H								
		PO 26 25 30			20 19 16.5			20 15								
		MM 660 635 762			508 483 419			508 381								
		RTA 00	1 par boîte													
 <p><b>Fauteuil pivotant basculant</b> TFC : 2.75 V.   2.51 M Poids unitaire : 50 LB   22.7 KG Poids - boîte : 56 LB   25.4 KG Volume - boîte : 14.25 P<sup>3</sup>   0.4 M<sup>3</sup></p>	Caractéristiques ergonomiques : A, B, C, S	8433-4	1295	1383	1457	1543	1683	1812	1941	2054	2194	2326	2505	2758		
		<b>DIMENSIONS HORS TOUT</b>			<b>DIMENSIONS DE L'ASSISE</b>			<b>DIMENSIONS DU DOSSIER</b>								
		L P H			L P H			L H								
		PO 26 25 30			20 19 16.5			20 15								
		MM 660 635 762			508 483 419			508 381								
		RTA 00	1 par boîte													
 <p><b>Fauteuil</b> TFC : 2.75 V.   2.51 M Poids unitaire : 50 LB   22.7 KG Poids - boîte : 57 LB   25.85 KG Volume - boîte : 15.75 P<sup>3</sup>   0.44 M<sup>3</sup></p>		8437	1432	1520	1594	1680	1820	1949	2078	2191	2331	2463	2642	2895		
	<b>DIMENSIONS HORS TOUT</b>			<b>DIMENSIONS DE L'ASSISE</b>			<b>DIMENSIONS DU DOSSIER</b>									
	L P H			L P H			L H									
	PO 26 25 32.5			20 19 18			20 15									
	MM 660 635 826			508 483 457			508 381									
		RTA 00	1 par boîte													

DESCRIPTION	CARACTÉRISTIQUES	MODÈLE	GRADES DE TEXTILE DE SÉRIE							
 <p><b>Table de bout circulaire, 15 po H, plateau de 24 po dia. sur base piédestal</b> TFC : s.o. Poids unitaire : 31 LB   14.1 KG Poids - boîte : 36 LB   16.33 KG Volume - boîte : 8.25 P<sup>3</sup>   0.23 M<sup>3</sup></p>		<b>8435-1524</b>	Prix courant							
			939							
			DIMENSIONS HORS TOUT			DIMENSIONS DE L'ASSISE			DIMENSIONS DU DOSSIER	
			L	P	H	L	P	H	L	H
PO 24	24	15	-	-	-	-	-			
MM 610	610	381	-	-	-	-	-			
		RTA 00			1 par boîte					
 <p><b>Table de bout circulaire, 15 po H, plateau de 30 po dia. sur base piédestal</b> TFC : s.o. Poids unitaire : 35 LB   15.9 KG Poids - boîte : 40 LB   18.14 KG Volume - boîte : 11.75 P<sup>3</sup>   0.33 M<sup>3</sup></p>		<b>8435-1530</b>	Prix courant							
			1120							
			DIMENSIONS HORS TOUT			DIMENSIONS DE L'ASSISE			DIMENSIONS DU DOSSIER	
			L	P	H	L	P	H	L	H
PO 30	30	15	-	-	-	-	-			
MM 762	762	381	-	-	-	-	-			
		RTA 00			1 par boîte					
 <p><b>Table de bout circulaire, 22 po H, plateau de 24 po dia. sur base piédestal</b> TFC : s.o. Poids unitaire : 35 LB   15.9 KG Poids - boîte : 40 LB   18.14 KG Volume - boîte : 11.5 P<sup>3</sup>   0.32 M<sup>3</sup></p>		<b>8435-2224</b>	Prix courant							
			975							
			DIMENSIONS HORS TOUT			DIMENSIONS DE L'ASSISE			DIMENSIONS DU DOSSIER	
			L	P	H	L	P	H	L	H
PO 24	24	22	-	-	-	-	-			
MM 610	610	559	-	-	-	-	-			
		RTA 00			1 par boîte					
 <p><b>Table de bout circulaire, 22 po H, plateau de 30 po dia. sur base piédestal</b> TFC : s.o. Poids unitaire : 39 LB   17.7 KG Poids - boîte : 44 LB   19.96 KG Volume - boîte : 16.75 P<sup>3</sup>   0.47 M<sup>3</sup></p>		<b>8435-2230</b>	Prix courant							
			1155							
			DIMENSIONS HORS TOUT			DIMENSIONS DE L'ASSISE			DIMENSIONS DU DOSSIER	
			L	P	H	L	P	H	L	H
PO 30	30	22	-	-	-	-	-			
MM 762	762	559	-	-	-	-	-			
		RTA 00			1 par boîte					
 <p><b>Table de bout carrée, 15 po H, plateau de 24 po sur base piédestal</b> TFC : s.o. Poids unitaire : 31 LB   14.1 KG Poids - boîte : 36 LB   16.33 KG Volume - boîte : 8.25 P<sup>3</sup>   0.23 M<sup>3</sup></p>		<b>8436-1524</b>	Prix courant							
			939							
			DIMENSIONS HORS TOUT			DIMENSIONS DE L'ASSISE			DIMENSIONS DU DOSSIER	
			L	P	H	L	P	H	L	H
PO 24	24	15	-	-	-	-	-			
MM 610	610	381	-	-	-	-	-			
		RTA 00			1 par boîte					
 <p><b>Table de bout carrée, 15 po H, plateau de 30 po sur base piédestal</b> TFC : s.o. Poids unitaire : 35 LB   15.9 KG Poids - boîte : 40 LB   18.14 KG Volume - boîte : 11.75 P<sup>3</sup>   0.33 M<sup>3</sup></p>		<b>8436-1530</b>	Prix courant							
			1120							
			DIMENSIONS HORS TOUT			DIMENSIONS DE L'ASSISE			DIMENSIONS DU DOSSIER	
			L	P	H	L	P	H	L	H
PO 30	30	15	-	-	-	-	-			
MM 762	762	381	-	-	-	-	-			
		RTA 00			1 par boîte					

DESCRIPTION	CARACTÉRISTIQUES	MODÈLE	GRADES DE TEXTILE DE SÉRIE								
 <p><b>Table de bout carrée, 22 po H, plateau de 24 po sur base piédestal</b>                      TFC : s.o.                      Poids unitaire : 35 LB   15.9 KG                      Poids - boîte : 40 LB   18.14 KG                      Volume - boîte : 11.5 P<sup>3</sup>   0.32 M<sup>3</sup></p>			Prix courant								
		<b>8436-2224</b>	975								
				DIMENSIONS HORS TOUT			DIMENSIONS DE L'ASSISE			DIMENSIONS DU DOSSIER	
				L	P	H	L	P	H	L	H
			PO 24	24	22	-	-	-	-	-	
			MM 610	610	559	-	-	-	-	-	
			<b>RTA 00</b>			1 par boîte					
 <p><b>Table de bout carrée, 22 po H, plateau de 30 po sur base piédestal</b>                      TFC : s.o.                      Poids unitaire : 39 LB   17.7 KG                      Poids - boîte : 44 LB   19.96 KG                      Volume - boîte : 16.75 P<sup>3</sup>   0.47 M<sup>3</sup></p>			Prix courant								
		<b>8436-2230</b>	1155								
				DIMENSIONS HORS TOUT			DIMENSIONS DE L'ASSISE			DIMENSIONS DU DOSSIER	
				L	P	H	L	P	H	L	H
			PO 30	30	22	-	-	-	-	-	
			MM 762	762	559	-	-	-	-	-	
			<b>RTA 00</b>			1 par boîte					

KATE



modèle 2811-4

modèle 2811-8







CARACTÉRISTIQUES DE SÉRIE

- Une gamme de sièges contemporains d'inspiration rétro, dotés de coussins d'assise et de dossier profilés.
- Les accoudoirs à joue pleine proposent un style inédit pour le milieu de travail d'aujourd'hui.
- Les modèles basculants et pivotants sont dotés de série d'un piétement à cinq branches en aluminium poli munis de roulettes (C10) à doubles galets pour planchers à moquette.
- Le bâti et les pieds de série pour les sièges d'invité et les poufs à quatre pieds sont en acier fini chromé. Ces pieds sont munis de série de patins en polypropylène noir.
- Choix de rembourrage : tissus, vinyles ou cuirs. Les modèles garnis d'un vinyle ou cuir peuvent présenter des piqûres sur les coussins d'assise ou de dossier, s'il y a lieu.

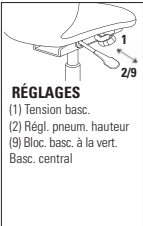
CARACTÉRISTIQUES EN OPTION

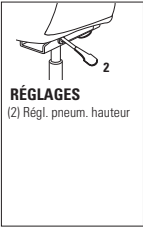
- Aucun autre choix d'accoudoirs n'est offert pour cette gamme.
- Un piétement noir (BK) moulé par injection est offert en option. À préciser. Sans supplément.
- Des patins (C7) sont offerts en option. À préciser. Sans supplément.
- Pour des planchers à revêtement dur, commander des roulettes (C10R). Ajuster 20 \$.
- Pour plus de choix de roulettes, se reporter à la rubrique des accoudoirs et des roulettes (page 351). *Le prix des roulettes en option peut être supérieur à celui des roulettes de série de votre siège et la différence sera facturée. Lorsque le prix est inférieur, la différence ne sera pas créditée.*



DESCRIPTION	CARACTÉRISTIQUES	MODÈLE	GRADES DE TEXTILE DE SÉRIE												
			1	2	3	4	5	6	7	8	9	10	11	12	
 <p><b>Fauteuil basculant à dossier moyen</b> TFC : 3.75 V.   3.43 M Poids unitaire : 40 LB   18.2 KG Poids - boîte : 50 LB   22.68 KG Volume - boîte : 19.25 P<sup>3</sup>   0.54 M<sup>3</sup></p>	 <p><b>RÉGLAGES</b> (1) Tension basc. (2) Régl. pneum. hauteur (9) Bloc. basc. à la vert. Basc. central</p>	<b>2811-4</b>	1187	1307	1408	1525	1716	1892	2068	2222	2413	2593	2837	3182	
		<b>DIMENSIONS HORS TOUT</b>			<b>DIMENSIONS DE L'ASSISE</b>			<b>DIMENSIONS DU DOSSIER</b>							
		L	P	H	L	P	H	L	H						
		PO 26 MM 660	24.5 622	33 838	17.5 445	18 457	17.5-22.5 445-572	19 483	15.5 394						
		<b>RTA 00</b>	1 par boîte												
 <p><b>Fauteuil pivotant à dossier moyen</b> TFC : 3.75 V.   3.43 M Poids unitaire : 36 LB   16.4 KG Poids - boîte : 46 LB   20.87 KG Volume - boîte : 19.5 P<sup>3</sup>   0.55 M<sup>3</sup></p>	 <p><b>RÉGLAGES</b> (2) Régl. pneum. hauteur</p>	<b>2811-8</b>	1161	1281	1382	1499	1690	1866	2042	2196	2387	2567	2811	3156	
		<b>DIMENSIONS HORS TOUT</b>			<b>DIMENSIONS DE L'ASSISE</b>			<b>DIMENSIONS DU DOSSIER</b>							
		L	P	H	L	P	H	L	H						
		PO 26 MM 660	24.5 622	33 838	17.5 445	18 457	17.5-22.5 445-572	19 483	15.5 394						
		<b>RTA 00</b>	1 par boîte												
 <p><b>Fauteuil à dossier moyen</b> TFC : 3.75 V.   3.43 M Poids unitaire : 36 LB   16.4 KG Poids - boîte : 46 LB   20.87 KG Volume - boîte : 19.5 P<sup>3</sup>   0.55 M<sup>3</sup></p>	<p>Caractéristiques ergonomiques : N</p>	<b>2813</b>	1128	1248	1349	1466	1657	1833	2009	2163	2354	2534	2778	3123	
		<b>DIMENSIONS HORS TOUT</b>			<b>DIMENSIONS DE L'ASSISE</b>			<b>DIMENSIONS DU DOSSIER</b>							
		L	P	H	L	P	H	L	H						
		PO 26.5 MM 673	26.5 673	33.5 851	17.5 445	18 457	18 457	19 483	15.5 394						
		<b>RTA 00</b>	1 par boîte												
 <p><b>Pouf</b> TFC : 1.5 V.   1.37 M Poids unitaire : 17 LB   7.7 KG Poids - boîte : 22 LB   9.98 KG Volume - boîte : 6 P<sup>3</sup>   0.16 M<sup>3</sup></p>	<p>Caractéristiques ergonomiques : N</p>	<b>2814</b>	740	788	829	875	952	1022	1093	1154	1231	1303	1400	1538	
		<b>DIMENSIONS HORS TOUT</b>			<b>DIMENSIONS DE L'ASSISE</b>			<b>DIMENSIONS DU DOSSIER</b>							
		L	P	H	L	P	H	L	H						
		PO 23.5 MM 597	18.75 476	17.75 451	- -	- -	17.75 451	- -	- -						
		<b>RTA 00</b>		1 par boîte											

LUX



modèle LX2426AC





modèle LX8033S

CARACTÉRISTIQUES DE SÉRIE

- La gamme Lux se distingue par son style contemporain et ses coussins moelleux offrant un confort luxueux.
- Les coussins du canapé sont amovibles.
- Les sièges sont entièrement rembourrés. Les pieds en bois sont munis de patins transparents qui ne marquent pas.
- Les sièges de salon se distinguent par des traversins classiques. Le fauteuil club en compte un, la causeuse et le canapé en comptent deux.
- Choix de rembourrage : tissus, vinyles ou cuirs. Les modèles garnis d'un vinyle ou cuir peuvent présenter des piqûres sur les coussins d'assise ou de dossier, s'il y a lieu.

CARACTÉRISTIQUES EN OPTION

- Les bâtis en bois sont offerts dans les finis bois suivants, soit absolu (AAM), noir (BKM), cerisier (ACM), chêne foncé (EOM), espresso (ECM), bois fruitier (TFM), gris (HGM), miel (AHM), acajou (TMM), érable (AVM), Noce Biondo (NBM), Noce Grigio (NGM), Noce Leggero (NEM), Noce Medio (NMM), noyer moyen (MWM), noyer naturel (NLW), nuit (ASM), palissandre (SKM), noyer (TWM), crème WC (WTM), blanc (WHM) et cerisier d'hiver (WCM). À préciser.

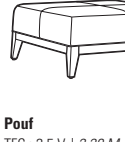
DESCRIPTION	CARACTÉRISTIQUES	MODÈLE	GRADES DE TEXTILE DE SÉRIE											
			1	2	3	4	5	6	7	8	9	10	11	12
 <p><b>Chaise d'appoint</b> TFC : 3 V.   2.74 M Poids unitaire : 26 LB   11.8 KG Poids - boîte : 36 LB   16.33 KG Volume - boîte : 17.75 P³   0.5 M³</p>		LX2226SC	1410	1506	1587	1680	1833	1974	2115	2238	2391	2535	2730	3006
			<b>DIMENSIONS HORS TOUT</b>			<b>DIMENSIONS DE L'ASSISE</b>			<b>DIMENSIONS DU DOSSIER</b>					
			L	P	H	L	P	H	L	H				
			PO MM	25 635	27.75 705	36 914	18 457	19.5 495	19 483	24 610	17 432			
		<b>RTA 00</b>	1 par boîte											
 <p><b>Fauteuil</b> TFC : 3.25 V.   2.97 M Poids unitaire : 30 LB   13.6 KG Poids - boîte : 40 LB   18.14 KG Volume - boîte : 17.75 P³   0.5 M³</p>		LX2426AC	1778	1882	1970	2071	2236	2389	2542	2675	2841	2997	3208	3507
			<b>DIMENSIONS HORS TOUT</b>			<b>DIMENSIONS DE L'ASSISE</b>			<b>DIMENSIONS DU DOSSIER</b>					
			L	P	H	L	P	H	L	H				
			PO MM	26 660	27.75 705	36 914	18 457	19.5 495	19 483	24 610	17 432			
		<b>RTA 00</b>	1 par boîte											
 <p><b>Fauteuil club</b> TFC : 8.5 V.   7.77 M Poids unitaire : 65 LB   29.5 KG Poids - boîte : 77 LB   34.93 KG Volume - boîte : 30.25 P³   0.85 M³</p>		LX3433CH	2869	3141	3371	3634	4068	4467	4867	5215	5649	6057	6609	7391
			<b>DIMENSIONS HORS TOUT</b>			<b>DIMENSIONS DE L'ASSISE</b>			<b>DIMENSIONS DU DOSSIER</b>					
			L	P	H	L	P	H	L	H				
			PO MM	35 889	34 864	33 838	22 559	20.5 521	21 533	22 559	11 279			
		<b>RTA 00</b>	1 par boîte											
 <p><b>Pouf</b> TFC : 2.5 V.   2.29 M Poids unitaire : 40 LB   18.2 KG Poids - boîte : 48 LB   21.77 KG Volume - boîte : 18.25 P³   0.51 M³</p>		LX3636OTT	1915	1995	2063	2140	2268	2385	2503	2605	2733	2853	3015	3245
			<b>DIMENSIONS HORS TOUT</b>			<b>DIMENSIONS DE L'ASSISE</b>			<b>DIMENSIONS DU DOSSIER</b>					
			L	P	H	L	P	H	L	H				
			PO MM	36 914	36 914	16 406	36 914	-	16 406	-	-			
		<b>RTA 00</b>	1 par boîte											

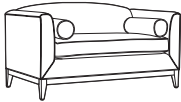
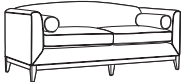
DESCRIPTION	CARACTÉRISTIQUES	MODÈLE	GRADES DE TEXTILE DE SÉRIE												
			1	2	3	4	5	6	7	8	9	10	11	12	
 <p><b>Causeuse avec traversins</b>                      TFC : 12 V.   10,97 M                      Poids unitaire : 90 LB   40,9 KG                      Poids - boîte : 105 LB   47,63 KG                      Volume - boîte : 50,25 P<sup>3</sup>   1,42 M<sup>3</sup></p>		<b>LX6033S</b>	4100	4484	4808	5180	5792	6356	6920	7412	8024	8600	9380	10484	
			<b>DIMENSIONS HORS TOUT</b>			<b>DIMENSIONS DE L'ASSISE</b>			<b>DIMENSIONS DU DOSSIER</b>						
			<b>L</b>	<b>P</b>	<b>H</b>	<b>L</b>	<b>P</b>	<b>H</b>	<b>L</b>	<b>H</b>	<b>L</b>	<b>H</b>			
			PO 61	34	33	47.75	20.5	21	47.75	11	47.75	11			
			MM 1549	864	838	1213	521	533	1213	279	1213	279			
		<b>RTA 00</b>	1 par boîte												
 <p><b>Canapé avec traversins</b>                      TFC : 14,75 V.   13,49 M                      Poids unitaire : 105 LB   47,7 KG                      Poids - boîte : 125 LB   56,7 KG                      Volume - boîte : 66,25 P<sup>3</sup>   1,87 M<sup>3</sup></p>		<b>LX8033S</b>	4948	5420	5818	6276	7028	7721	8414	9019	9771	10479	11438	12795	
			<b>DIMENSIONS HORS TOUT</b>			<b>DIMENSIONS DE L'ASSISE</b>			<b>DIMENSIONS DU DOSSIER</b>						
			<b>L</b>	<b>P</b>	<b>H</b>	<b>L</b>	<b>P</b>	<b>H</b>	<b>L</b>	<b>H</b>	<b>L</b>	<b>H</b>			
			PO 81	34	33	68	20.5	21	68	11	68	11			
			MM 2057	864	838	1727	521	533	1727	279	1727	279			
		<b>RTA 00</b>	1 par boîte												

ML











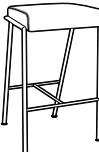

modèle ML2630

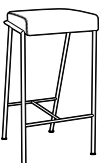
CARACTÉRISTIQUES DE SÉRIE

- Interprétation contemporaine d'un style minimaliste classique, la gamme ML se distingue par un bâti, des pieds et des accoudoirs en acier tubulaire.
- Les coussins d'assise et de dossier en continu sont entièrement rembourrés.
- Tous les modèles sont munis de série de patins en polypropylène noir qui ne marquent pas.
- Choix de rembourrage : tissus, vinyles ou cuirs. Les modèles garnis d'un vinyle ou cuir peuvent présenter des piqûres sur les coussins d'assise ou de dossier, s'il y a lieu.

CARACTÉRISTIQUES EN OPTION

- Cinq finis sont offerts pour le bâti, soit chromé (CHM), chrome brossé (BCH), noir (TBL), blanc de blancs (TDW) ou tungstène (TTU). À préciser. Sans supplément.

DESCRIPTION	CARACTÉRISTIQUES	MODÈLE	GRADES DE TEXTILE DE SÉRIE												
			1	2	3	4	5	6	7	8	9	10	11	12	
 <p><b>Tabouret de comptoir, assise à 24 po du sol</b>                      TFC : 0.5 V.   0.46 M                      Poids unitaire : 17 LB   7.7 KG                      Poids - boîte : 24 LB   10.89 KG                      Volume - boîte : 9.5 P<sup>3</sup>   0.26 M<sup>3</sup></p>		<b>ML171724</b>	1483	1499	1513	1528	1554	1577	1601	1621	1647	1671	1703	1749	
			<b>DIMENSIONS HORS TOUT</b>			<b>DIMENSIONS DE L'ASSISE</b>			<b>DIMENSIONS DU DOSSIER</b>						
			L	P	H	L	P	H	L	H					
			PO 18	19	24	-	-	-	-	-					
MM 457	483	610	-	-	-	-	-								
		  1 par boîte													
 <p><b>Tabouret de bar, assise à 30 po du sol</b>                      TFC : 0.5 V.   0.46 M                      Poids unitaire : 18 LB   8.2 KG                      Poids - boîte : 26 LB   11.79 KG                      Volume - boîte : 13.75 P<sup>3</sup>   0.38 M<sup>3</sup></p>		<b>ML171730</b>	1517	1533	1547	1562	1588	1611	1635	1655	1681	1705	1737	1783	
			<b>DIMENSIONS HORS TOUT</b>			<b>DIMENSIONS DE L'ASSISE</b>			<b>DIMENSIONS DU DOSSIER</b>						
			L	P	H	L	P	H	L	H					
			PO 18	20.5	30	-	-	-	-	-					
MM 457	521	762	-	-	-	-	-								
		  1 par boîte													
 <p><b>Tabouret de bar, assise à 33 po du sol</b>                      TFC : 0.5 V.   0.46 M                      Poids unitaire : 19 LB   8.6 KG                      Poids - boîte : 27 LB   12.25 KG                      Volume - boîte : 13.75 P<sup>3</sup>   0.38 M<sup>3</sup></p>		<b>ML171733</b>	1550	1566	1580	1595	1621	1644	1668	1688	1714	1738	1770	1816	
			<b>DIMENSIONS HORS TOUT</b>			<b>DIMENSIONS DE L'ASSISE</b>			<b>DIMENSIONS DU DOSSIER</b>						
			L	P	H	L	P	H	L	H					
			PO 18	21.5	33	-	-	-	-	-					
MM 457	546	838	-	-	-	-	-								
		  1 par boîte													
 <p><b>Pouf</b>                      TFC : 1.25 V.   1.14 M                      Poids unitaire : 23 LB   10.5 KG                      Poids - boîte : 28 LB   12.7 KG                      Volume - boîte : 5.75 P<sup>3</sup>   0.16 M<sup>3</sup></p>		<b>ML2121</b>	1454	1494	1528	1567	1630	1689	1748	1799	1863	1923	2004	2119	
			<b>DIMENSIONS HORS TOUT</b>			<b>DIMENSIONS DE L'ASSISE</b>			<b>DIMENSIONS DU DOSSIER</b>						
			L	P	H	L	P	H	L	H					
			PO 21	21	17	-	-	-	-	-					
MM 533	533	432	-	-	-	-	-								
		  1 par boîte													



DESCRIPTION	CARACTÉRISTIQUES	MODÈLE	GRADES DE TEXTILE DE SÉRIE											
			1	2	3	4	5	6	7	8	9	10	11	12
 <p><b>Siège de salle à manger</b>                      TFC : 1.75 V.   1.6 M                      Poids unitaire : 26 LB   11.8 KG                      Poids - boîte : 33 LB   14.97 KG                      Volume - boîte : 14.75 P<sup>3</sup>   0.41 M<sup>3</sup></p>		<b>ML2326</b>	2083	2139	2186	2241	2330	2412	2494	2566	2655	2739	2853	3014
			DIMENSIONS HORS TOUT			DIMENSIONS DE L'ASSISE			DIMENSIONS DU DOSSIER					
			L	P	H	L	P	H	L	H				
			PO 23.25	29.5	29.75	20.5	17	18	17	11.5				
			MM 591	749	756	521	432	457	432	292				
			<b>RTA 00</b>	1 par boîte										

DESCRIPTION	CARACTÉRISTIQUES	MODÈLE	GRADES DE TEXTILE DE SÉRIE											
			1	2	3	4	5	6	7	8	9	10	11	12
 <p><b>Fauteuil club</b>                      TFC : 2.5 V.   2.29 M                      Poids unitaire : 46 LB   20.9 KG                      Poids - boîte : 54 LB   24.49 KG                      Volume - boîte : 21.25 P<sup>3</sup>   0.6 M<sup>3</sup></p>		<b>ML2630</b>	2328	2408	2476	2553	2681	2798	2916	3018	3146	3266	3428	3658
			DIMENSIONS HORS TOUT			DIMENSIONS DE L'ASSISE			DIMENSIONS DU DOSSIER					
			L	P	H	L	P	H	L	H				
			PO 26	34.5	35	23	20	18	18	17.5				
			MM 660	876	889	584	508	457	457	445				
			<b>RTA 00</b>	1 par boîte										

## ML PARK



modèle ML4634CH



modèle ML8634

### CARACTÉRISTIQUES DE SÉRIE

- Gamme de sièges modernes, sans accoudoirs, ML Park se distingue par un design résolument rétro.
- Les sièges sont dotés de pieds en aluminium munis de série de patins en polypropylène noir qui ne marquent pas.
- Les coussins d'assise et de dossier en continu sont entièrement rembourrés et rehaussés par des coutures distinctives.
- Tous les modèles sont munis de série de patins en polypropylène noir.
- Choix de rembourrage : tissus, vinyles ou cuirs. Les modèles garnis d'un vinyle ou cuir peuvent présenter des piqûres sur les coussins d'assise ou de dossier, s'il y a lieu.

### CARACTÉRISTIQUES EN OPTION

- Un coussin de dossier fixe (**FC**) est offert pour les sièges de salon. À préciser.  
Modèle ML4634, ajouter 157 \$.  
Modèle ML6634, ajouter 210 \$.  
Modèle ML8634, ajouter 263 \$
- Cinq finis sont offerts pour les pieds, soit noir (**TBL**), aluminium brossé (**BAL**), blanc de blancs (**TDW**), aluminium poli (**ALU**) ou tungstène (**TTU**). À préciser. Sans supplément.

DESCRIPTION	CARACTÉRISTIQUES	MODÈLE	GRADES DE TEXTILE DE SÉRIE											
			1	2	3	4	5	6	7	8	9	10	11	12
		<b>ML2634</b>	1525	1573	1614	1660	1737	1807	1878	1939	2016	2088	2185	2323
			<b>DIMENSIONS HORS TOUT</b>			<b>DIMENSIONS DE L'ASSISE</b>			<b>DIMENSIONS DU DOSSIER</b>					
			<b>L</b>	<b>P</b>	<b>H</b>	<b>L</b>	<b>P</b>	<b>H</b>	<b>L</b>	<b>H</b>				
			PO 26.75	26.75	18.25	-	-	-	-	-				
			MM 679	679	464	-	-	-	-	-				
			<b>RTA 00</b>		1 par boîte									
			1	2	3	4	5	6	7	8	9	10	11	12
		<b>ML4634</b>	2932	3164	3360	3585	3954	4295	4636	4933	5303	5651	6122	6789
			<b>DIMENSIONS HORS TOUT</b>			<b>DIMENSIONS DE L'ASSISE</b>			<b>DIMENSIONS DU DOSSIER</b>					
			<b>L</b>	<b>P</b>	<b>H</b>	<b>L</b>	<b>P</b>	<b>H</b>	<b>L</b>	<b>H</b>				
			PO 42.75	36	32	42.75	24	20	20	12				
			MM 1086	914	813	1086	610	508	508	305				
			<b>RTA 00</b>	1 par boîte										
			1	2	3	4	5	6	7	8	9	10	11	12
		<b>ML6634</b>	5018	5258	5461	5693	6076	6428	6781	7088	7471	7831	8318	9008
			<b>DIMENSIONS HORS TOUT</b>			<b>DIMENSIONS DE L'ASSISE</b>			<b>DIMENSIONS DU DOSSIER</b>					
			<b>L</b>	<b>P</b>	<b>H</b>	<b>L</b>	<b>P</b>	<b>H</b>	<b>L</b>	<b>H</b>				
			PO 66	36	32	66	24	20	20	12				
			MM 1676	914	813	1676	610	508	508	305				
			<b>RTA 00</b>	1 par boîte										
			1	2	3	4	5	6	7	8	9	10	11	12
		<b>ML8634</b>	5916	6268	6565	6906	7467	7984	8501	8952	9513	10041	10756	11768
			<b>DIMENSIONS HORS TOUT</b>			<b>DIMENSIONS DE L'ASSISE</b>			<b>DIMENSIONS DU DOSSIER</b>					
			<b>L</b>	<b>P</b>	<b>H</b>	<b>L</b>	<b>P</b>	<b>H</b>	<b>L</b>	<b>H</b>				
			PO 86	36	32	86	24	20	40	12				
			MM 2184	914	813	2184	610	508	1016	305				
			<b>RTA 00</b>	1 par boîte										

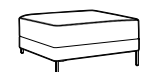

### Pouf

TFC : 1.5 V. | 1.37 M  
Poids unitaire : 35 LB | 15.9 KG  
Poids - boîte : 41 LB | 18.6 KG  
Volume - boîte : 9.75 PP | 0.27 M<sup>3</sup>



### Siège simple

TFC : 7.25 V. | 6.63 M  
Poids unitaire : 85 LB | 38.6 KG  
Poids - boîte : 95 LB | 43.09 KG  
Volume - boîte : 35.5 PP | 1 M<sup>3</sup>

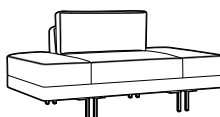

### Causeuse

TFC : 7.5 V. | 6.86 M  
Poids unitaire : 120 LB | 54.5 KG  
Poids - boîte : 132 LB | 59.87 KG  
Volume - boîte : 52 PP | 1.47 M<sup>3</sup>

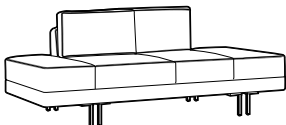

### Canapé

TFC : 11 V. | 10.06 M  
Poids unitaire : 145 LB | 65.9 KG  
Poids - boîte : 160 LB | 72.57 KG  
Volume - boîte : 67.25 PP | 1.9 M<sup>3</sup>

PRAIRIE



modèle 3481





modèle 3482

CARACTÉRISTIQUES DE SÉRIE

- Des accoudoirs galbés de forme tonneau confèrent une élégance toute simple.
- Ces sièges sont entièrement rembourrés et rehaussés d'une jupe courbe et de pieds en bois.
- Tous les modèles sont dotés de coussins fixes, non amovibles.
- Le siège présente un système de suspension élastique pour un confort accru.
- La gamme propose un fauteuil club, une causeuse et un canapé trois places.
- Choix de rembourrage : tissus, vinyles ou cuirs. Les modèles garnis d'un vinyle ou cuir peuvent présenter des piqûres sur les coussins d'assise ou de dossier, s'il y a lieu.

CARACTÉRISTIQUES EN OPTION

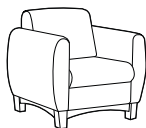
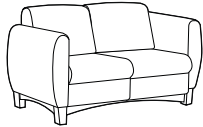
- Les finis pour la jupe et les pieds en bois sont absolu (AAM), noir (BKM), cerisier (ACM), chêne foncé (EOM), espresso (ECM), bois fruitier (TFM), gris (HGM), miel (AHM), acajou (TMM), érable (AVM), Noce Biondo (NBM), Noce Grigio (NGM), Noce Leggero (NEM), Noce Medio (NMM), noyer moyen (MWM), noyer naturel (NLW), nuit (ASM), palissandre (SKM), noyer (TWM), crème WC (WTM), blanc (WHM) et cerisier d'hiver (WCM). À préciser. Des placages d'érable et du bois plein sont utilisés.

DESCRIPTION	CARACTÉRISTIQUES	MODÈLE	GRADES DE TEXTILE DE SÉRIE											
			1	2	3	4	5	6	7	8	9	10	11	12
 <p><b>Fauteuil club</b> TFC : 4.25 V.   3.89 M Poids unitaire : 70 LB   31.8 KG Poids - boîte : 80 LB   36.29 KG Volume - boîte : 19.25 P<sup>3</sup>   0.54 M<sup>3</sup></p>		3481	1502	1638	1753	1885	2101	2301	2501	2675	2892	3096	3372	3763
			<b>DIMENSIONS HORS TOUT</b>			<b>DIMENSIONS DE L'ASSISE</b>			<b>DIMENSIONS DU DOSSIER</b>					
			L	P	H	L	P	H	L	H				
			PO 32	29	30.5	21	19	16	21	14.5				
MM 813	737	775	533	483	406	533	368							
		<b>RTA 00</b>	1 par boîte											
 <p><b>Causeuse</b> TFC : 6.25 V.   5.72 M Poids unitaire : 96 LB   43.6 KG Poids - boîte : 106 LB   48.08 KG Volume - boîte : 41.25 P<sup>3</sup>   1.16 M<sup>3</sup></p>		3482	2050	2250	2419	2613	2931	3225	3519	3775	4094	4394	4800	5375
			<b>DIMENSIONS HORS TOUT</b>			<b>DIMENSIONS DE L'ASSISE</b>			<b>DIMENSIONS DU DOSSIER</b>					
			L	P	H	L	P	H	L	H				
			PO 52.5	29	30.5	42	19	16	42	14.5				
MM 1334	737	775	1067	483	406	1067	368							
		<b>RTA 00</b>	1 par boîte											
 <p><b>Canapé trois places</b> TFC : 9.5 V.   8.69 M Poids unitaire : 135 LB   61.4 KG Poids - boîte : 150 LB   68.04 KG Volume - boîte : 55.5 P<sup>3</sup>   1.57 M<sup>3</sup></p>		3483	2599	2903	3160	3454	3939	4385	4832	5221	5706	6162	6779	7653
			<b>DIMENSIONS HORS TOUT</b>			<b>DIMENSIONS DE L'ASSISE</b>			<b>DIMENSIONS DU DOSSIER</b>					
			L	P	H	L	P	H	L	H				
			PO 73.5	29	30.5	63.5	19	16	63.5	14.5				
MM 1867	737	775	1613	483	406	1613	368							
		<b>RTA 00</b>	1 par boîte											

RIVER



Configuration typique



Configuration typique

CARACTÉRISTIQUES DE SÉRIE

- La gamme de sièges River se décline en modules droits, courbés et de coin, ainsi que des modules autoportants. La gamme propose des dossiers très hauts, hauts et de hauteur traditionnelle pour des meubles de salon. Les modules jumelables sont compatibles et peuvent s'utiliser ensemble dans toute configuration pour créer un vaste choix d'aménagements.
- Les modules sans accoudoirs peuvent se jumeler grâce à un raccord de connexion rapide. Les ferrures de jumelage sont de série et installées en usine. Lorsqu'elles ne servent pas, les ferrures pivotent pour se dissimuler.
- La face avant des sièges s'incline légèrement vers l'arrière pour permettre de bouger les pieds sans entraves et éviter le frottement contre le tissu. Cette légère inclinaison rappelle celle du dossier. Les bancs et les tables de bout jumelables présentent aussi une telle inclinaison sur les faces avant et arrière pour une agréable uniformité visuelle.
- Les pieds fuselés sont fabriqués en acier soudé haut rendement. Chaque pied est solidement boulonné au bâti. Tous les modules (sauf les tables pour portable) sont dotés des mêmes pieds de 6,5 po H et facilite l'entretien sous les meubles.
- Les pieds sont finis chromé de série et munis de patins en nylon noirs à hauteur réglable qui ne marquent pas.
- Tous les modèles sont dotés de coussins fixes, non amovibles. Les coutures en périmètre sont renforcées par une surpiqûre simple pour des coutures bien plates.
- Le bâti robuste, fabriqué d'éléments imbriqués en contreplaqué, est idéal pour les milieux dynamiques et actifs. Les coussins d'assise sont faits de mousse haute densité, haute élasticité.
- Les modèles de sièges alcôves grand trafic offrent une capacité nominale active maximale de 350 lb par place assise, sont conçus pour une utilisation en continu et devraient être commandés garnis d'un textile résistant à 100 000 doubles frottements ou plus (pour que la partie textile de la garantie s'applique). Ces modules présentent la même construction que les autres modèles River, mais le bâti est fabriqué en placage de bouleau déroulé de 1 po d'épaisseur.
- Choix de rembourrage : tissus, vinyles ou cuirs. Les modèles garnis d'un vinyle ou cuir peuvent présenter des piqûres sur les coussins d'assise ou de dossier, s'il y a lieu. Cuir est en général recommandé que pour les assises.

CARACTÉRISTIQUES EN OPTION

- La plupart des tables et modules sièges (sauf les bancs circulaires) peuvent être dotés de modules alimentation-USB. Chaque module présente deux prises de courant, deux prises USB doubles et un cordon d'alimentation noir à trois broches de 5 pieds avec fiche à trois broches. Ces modules sont situés à des emplacements prédéterminés, se reporter aux dessins ci-dessous. Ils doivent être installés à l'usine.
- Les modules alimentation-USB peuvent présenter une plaque noire (J) et des prises noires ou une plaque blanche (W) et des prises blanches.
- Pour ajouter un module alimentation-USB, ajouter le code (J1), (W1), (J2), (W2), (J3), (W3), (J4), (W4), (J6) ou (W6) après le numéro de modèle. Nota : si on souhaite ajouter un module d'alimentation à gauche et à droite d'un siège, ajouter les codes (J1/J3) ou (W1/W3) au numéro de modèle. Ajouter 729 \$ par module.
- Les tables sont fabriquées en stratifié haute pression et sont offertes dans les finis suivants : acajou absolu (ACJ), nuit d'orient (ASN), cerisier avant (AWC), miel avant (AWH), blizzard (BZD), gris hors série (CGY), érable clair (CMB), espresso profond (DES), blanc de blancs (DWT), Noce Biondo (NBL), Noce Grigio (NGL), Noce Leggero (NEL), Noce Medio (NML), concassé (SDT), cerisier d'hiver (WCR), chocolat blanc (WHC) et brou (WHE). À préciser. Des finis hors série pourront être envisagés sur demande.
- Pour le choix de finis des pieds, se reporter à la page 378. Sans supplément.
- Lorsque plus d'un textile ou une combinaison textile-vinyle-cuir est souhaité, on doit remplir le formulaire « Textiles multiples pour sièges », précisant l'endroit où chaque textile doit être posé. Communiquer avec le service à la clientèle.

POSITIONNEMENT DE L'ALIMENTATION

Meubles de salon

Emplacements possibles : à gauche J1 (noir) ou W1 (blanc), à droite J3 (noir) ou W3 (blanc) ou de part et d'autre J1/J3 (noir) ou W1/W3 (blanc).

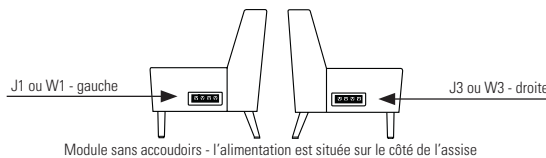
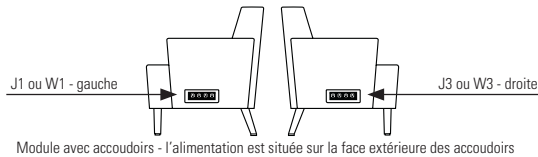



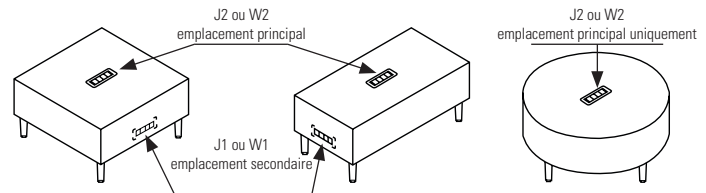

Tables de salon et de bout

Emplacement principal : sur le dessus, centré, J2 (noir) ou W2 (blanc). Emplacement secondaire : à l'extrémité ou sur le côté du module, J1 (noir) ou W1 (blanc).

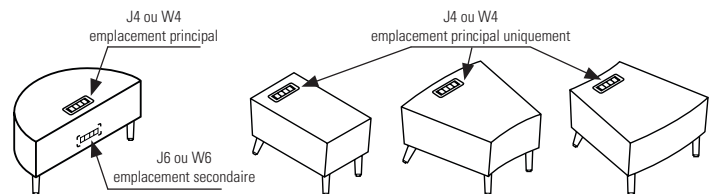

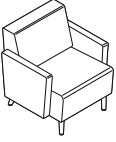
Emplacement principal : sur le dessus, près de l'extrémité, centré, J4 (noir) ou W4 (blanc). Emplacement secondaire : à l'arrière du module, J6 (noir) ou W6 (blanc).

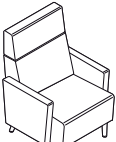

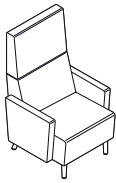
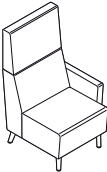
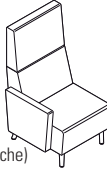
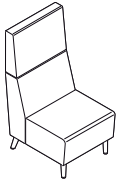
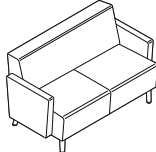

DESCRIPTION	CARACTÉRISTIQUES	MODÈLE	GRADES DE TEXTILE DE SÉRIE												
			1	2	3	4	5	6	7	8	9	10	11	12	
 <p><b>Siège simple à dossier régulier, avec accoudoirs</b>                      TFC : 4 V.   3.66 M                      Poids unitaire : 46 LB   20.9 KG                      Poids - boîte : 57 LB   25.85 KG                      Volume - boîte : 22.5 P<sup>3</sup>   0.63 M<sup>3</sup></p>	Module alimentation-USB - se reporter aux dessins. Module autoportant uniquement.	<b>7701</b>	1920	2048	2156	2280	2484	2672	2860	3024	3228	3420	3680	4048	
		<b>DIMENSIONS HORS TOUT</b>			<b>DIMENSIONS DE L'ASSISE</b>			<b>DIMENSIONS DU DOSSIER</b>							
		L	P	H	L	P	H	L	H						
		PO 29.5 MM 749	29.5 749	32 813	24 610	19 483	18 457	24 610	14 356						
		<b>RTA 00</b>	1 par boîte												
 <p><b>7701L (acc. de gauche) 7701R (acc. de droite)</b></p> <p><b>Siège simple à dossier régulier, un accoudoir</b>                      TFC : 3.25 V.   2.97 M                      Poids unitaire : 36 LB   16.4 KG                      Poids - boîte : 47 LB   21.32 KG                      Volume - boîte : 22.5 P<sup>3</sup>   0.63 M<sup>3</sup></p>	Module alimentation-USB - se reporter aux dessins. Brides de jumelage comprises (1 côté).	<b>7701L</b> 7701R	1676	1780	1868	1969	2134	2287	2440	2573	2739	2895	3106	3405	
		<b>DIMENSIONS HORS TOUT</b>			<b>DIMENSIONS DE L'ASSISE</b>			<b>DIMENSIONS DU DOSSIER</b>							
		L	P	H	L	P	H	L	H						
		PO 27 MM 686	29.5 749	32 813	24 610	19 483	18 457	24 610	14 356						
		<b>RTA 00</b>	1 par boîte												
 <p><b>Siège simple à dossier régulier, sans accoudoirs</b>                      TFC : 2.5 V.   2.29 M                      Poids unitaire : 26 LB   11.8 KG                      Poids - boîte : 37 LB   16.78 KG                      Volume - boîte : 22.5 P<sup>3</sup>   0.63 M<sup>3</sup></p>	Module alimentation-USB - se reporter aux dessins. Brides de jumelage comprises (2 côtés).	<b>7701NA</b>	1432	1512	1580	1657	1785	1902	2020	2122	2250	2370	2532	2762	
		<b>DIMENSIONS HORS TOUT</b>			<b>DIMENSIONS DE L'ASSISE</b>			<b>DIMENSIONS DU DOSSIER</b>							
		L	P	H	L	P	H	L	H						
		PO 24.5 MM 622	29.5 749	32 813	24 610	19 483	18 457	24 610	14 356						
		<b>RTA 00</b>	1 par boîte												
 <p><b>Siège simple à dossier haut, avec accoudoirs</b>                      TFC : 4.5 V.   4.11 M                      Poids unitaire : 48 LB   21.8 KG                      Poids - boîte : 61 LB   27.67 KG                      Volume - boîte : 28.25 P<sup>3</sup>   0.79 M<sup>3</sup></p>	Module alimentation-USB - se reporter aux dessins. Module autoportant uniquement.	<b>7702</b>	2154	2298	2420	2559	2789	3000	3212	3396	3626	3842	4134	4548	
		<b>DIMENSIONS HORS TOUT</b>			<b>DIMENSIONS DE L'ASSISE</b>			<b>DIMENSIONS DU DOSSIER</b>							
		L	P	H	L	P	H	L	H						
		PO 29.5 MM 749	29.5 749	41.5 1054	24 610	19 483	18 457	24 610	24 610						
		<b>RTA 00</b>	1 par boîte												
 <p><b>7702L (acc. de gauche) 7702R (acc. de droite)</b></p> <p><b>Siège simple à dossier haut, un accoudoir</b>                      TFC : 3.75 V.   3.43 M                      Poids unitaire : 38 LB   17.3 KG                      Poids - boîte : 51 LB   23.13 KG                      Volume - boîte : 28.25 P<sup>3</sup>   0.79 M<sup>3</sup></p>	Module alimentation-USB - se reporter aux dessins. Brides de jumelage comprises (1 côté).	<b>7702L</b> 7702R	1913	2033	2134	2251	2442	2618	2794	2948	3139	3319	3563	3908	
		<b>DIMENSIONS HORS TOUT</b>			<b>DIMENSIONS DE L'ASSISE</b>			<b>DIMENSIONS DU DOSSIER</b>							
		L	P	H	L	P	H	L	H						
		PO 27 MM 686	29.5 749	41.5 1054	24 610	19 483	18 457	24 610	24 610						
		<b>RTA 00</b>	1 par boîte												

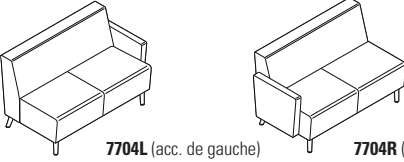
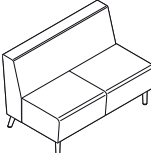
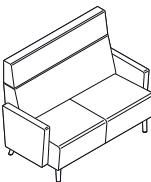
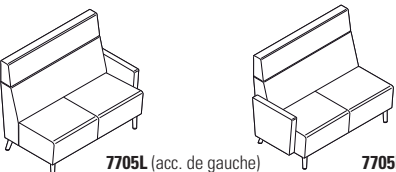
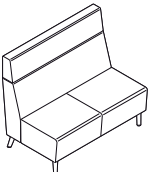

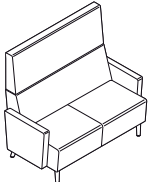
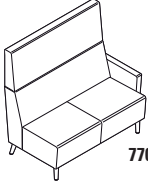
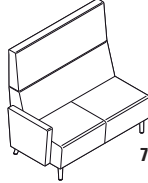
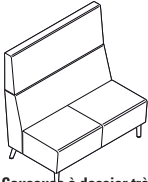
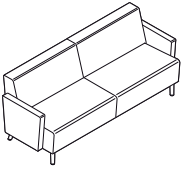
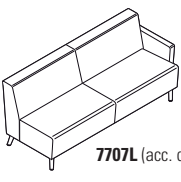
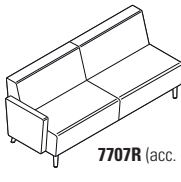

DESCRIPTION	CARACTÉRISTIQUES	MODÈLE	GRADES DE TEXTILE DE SÉRIE													
			1	2	3	4	5	6	7	8	9	10	11	12		
 <p><b>Siège simple à dossier haut, sans accoudoirs</b>                      TFC : 3 V.   2.74 M                      Poids unitaire : 28 LB   12.7 KG                      Poids - boîte : 41 LB   18.6 KG                      Volume - boîte : 28.25 P<sup>3</sup>   0.79 M<sup>3</sup></p>	Module alimentation-USB - se reporter aux dessins. Brides de jumelage comprises (2 côtés).	<b>7702NA</b>	1669	1765	1846	1939	2092	2233	2374	2497	2650	2794	2989	3265		
		<b>DIMENSIONS HORS TOUT</b> L P H			<b>DIMENSIONS DE L'ASSISE</b> L P H			<b>DIMENSIONS DU DOSSIER</b> L H								
		PO	24,5	29,5	41,5	24	19	18	24	24						
		MM	622	749	1054	610	483	457	610	610						
		<b>RTA 00</b>	1 par boîte													
 <p><b>Siège simple à dossier très haut, avec accoudoirs</b>                      TFC : 4.75 V.   4.34 M                      Poids unitaire : 51 LB   23.2 KG                      Poids - boîte : 68 LB   30.84 KG                      Volume - boîte : 32.75 P<sup>3</sup>   0.92 M<sup>3</sup></p>	Module alimentation-USB - se reporter aux dessins. Module autoportant uniquement.	<b>7703</b>	2247	2399	2527	2675	2917	3140	3363	3558	3800	4028	4337	4774		
		<b>DIMENSIONS HORS TOUT</b> L P H			<b>DIMENSIONS DE L'ASSISE</b> L P H			<b>DIMENSIONS DU DOSSIER</b> L H								
		PO	29,5	29,5	47	24	19	18	24	29						
		MM	749	749	1194	610	483	457	610	737						
		<b>RTA 00</b>	1 par boîte													
 <p><b>7703L</b> (acc. de gauche)</p>  <p><b>7703R</b> (acc. de droite)</p>	Module alimentation-USB - se reporter aux dessins. Brides de jumelage comprises (1 côté).	<b>7703L</b> 7703R	2004	2132	2240	2364	2568	2756	2944	3108	3312	3504	3764	4132		
		<b>DIMENSIONS HORS TOUT</b> W D H			<b>DIMENSIONS DE L'ASSISE</b> W D H			<b>DIMENSIONS DU DOSSIER</b> W H								
		PO	27	29,5	47	24	19	18	24	29						
		MM	686	749	1194	610	483	457	610	737						
		<b>RTA 00</b>	1 par boîte													
 <p><b>Siège simple à dossier très haut, sans accoudoirs</b>                      TFC : 4 V.   3.66 M                      Poids unitaire : 41 LB   18.6 KG                      Poids - boîte : 58 LB   26.31 KG                      Volume - boîte : 32.75 P<sup>3</sup>   0.92 M<sup>3</sup></p>	Module alimentation-USB - se reporter aux dessins. Brides de jumelage comprises (2 côtés).	<b>7703NA</b>	1761	1865	1953	2054	2219	2372	2525	2658	2824	2980	3191	3490		
		<b>DIMENSIONS HORS TOUT</b> L P H			<b>DIMENSIONS DE L'ASSISE</b> L P H			<b>DIMENSIONS DU DOSSIER</b> L H								
		PO	24,5	29,5	47	24	19	18	24	29						
		MM	622	749	1194	610	483	457	610	737						
		<b>RTA 00</b>	1 par boîte													
 <p><b>Causeuse à dossier régulier, avec accoudoirs</b>                      TFC : 5.5 V.   5.03 M                      Poids unitaire : 73 LB   33.2 KG                      Poids - boîte : 95 LB   43.09 KG                      Volume - boîte : 39 P<sup>3</sup>   1.1 M<sup>3</sup></p>	Module alimentation-USB - se reporter aux dessins. Module autoportant uniquement.	<b>7704</b>	2702	2878	3027	3197	3478	3736	3995	4220	4501	4765	5122	5628		
		<b>DIMENSIONS HORS TOUT</b> L P H			<b>DIMENSIONS DE L'ASSISE</b> L P H			<b>DIMENSIONS DU DOSSIER</b> L H								
		PO	53,5	29,5	32	48	19	18	48	14						
		MM	1359	749	813	1219	483	457	1219	356						
		<b>RTA 00</b>	1 par boîte													

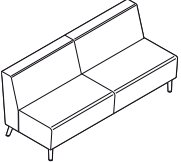
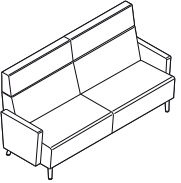
DESCRIPTION	CARACTÉRISTIQUES	MODÈLE	GRADES DE TEXTILE DE SÉRIE																																																					
			1	2	3	4	5	6	7	8	9	10	11	12																																										
 <p><b>7704L</b> (acc. de gauche)      <b>7704R</b> (acc. de droite)</p> <p><b>Causeuse à dossier régulier, un accoudoir</b>                      TFC : 4.75 V.   4.34 M                      Poids unitaire : 63 LB   28.6 KG                      Poids - boîte : 85 LB   38.56 KG                      Volume - boîte : 39 P<sup>3</sup>   1.1 M<sup>3</sup></p>	Module alimentation-USB - se reporter aux dessins. Brides de jumelage comprises (1 côté).	<b>7704L</b> 7704R	2460	2612	2740	2888	3130	3353	3576	3771	4013	4241	4550	4987																																										
		<table border="1"> <thead> <tr> <th colspan="3">DIMENSIONS HORS TOUT</th> <th colspan="3">DIMENSIONS DE L'ASSISE</th> <th colspan="2">DIMENSIONS DU DOSSIER</th> </tr> <tr> <th>L</th><th>P</th><th>H</th> <th>L</th><th>P</th><th>H</th> <th>L</th><th>H</th> </tr> </thead> <tbody> <tr> <td>PO 51</td><td>29.5</td><td>32</td> <td>48</td><td>19</td><td>18</td> <td>48</td><td>14</td> </tr> <tr> <td>MM 1295</td><td>749</td><td>813</td> <td>1219</td><td>483</td><td>457</td> <td>1219</td><td>356</td> </tr> <tr> <td colspan="3"><b>RTA 00</b></td> <td colspan="9">1 par boîte</td> </tr> </tbody> </table>	DIMENSIONS HORS TOUT			DIMENSIONS DE L'ASSISE			DIMENSIONS DU DOSSIER		L	P	H	L	P	H	L	H	PO 51	29.5	32	48	19	18	48	14	MM 1295	749	813	1219	483	457	1219	356	<b>RTA 00</b>			1 par boîte																		
DIMENSIONS HORS TOUT			DIMENSIONS DE L'ASSISE			DIMENSIONS DU DOSSIER																																																		
L	P	H	L	P	H	L	H																																																	
PO 51	29.5	32	48	19	18	48	14																																																	
MM 1295	749	813	1219	483	457	1219	356																																																	
<b>RTA 00</b>			1 par boîte																																																					
 <p><b>7704NA</b></p> <p><b>Causeuse à dossier régulier, sans accoudoirs</b>                      TFC : 4.25 V.   3.89 M                      Poids unitaire : 53 LB   24.1 KG                      Poids - boîte : 75 LB   34.02 KG                      Volume - boîte : 39 P<sup>3</sup>   1.1 M<sup>3</sup></p>	Module alimentation-USB - se reporter aux dessins. Brides de jumelage comprises (2 côtés).	<b>7704NA</b>	2217	2353	2468	2600	2816	3016	3216	3390	3607	3811	4087	4478																																										
		<table border="1"> <thead> <tr> <th colspan="3">DIMENSIONS HORS TOUT</th> <th colspan="3">DIMENSIONS DE L'ASSISE</th> <th colspan="2">DIMENSIONS DU DOSSIER</th> </tr> <tr> <th>L</th><th>P</th><th>H</th> <th>L</th><th>P</th><th>H</th> <th>L</th><th>H</th> </tr> </thead> <tbody> <tr> <td>PO 48.5</td><td>29.5</td><td>32</td> <td>48</td><td>19</td><td>18</td> <td>48</td><td>14</td> </tr> <tr> <td>MM 1232</td><td>749</td><td>813</td> <td>1219</td><td>483</td><td>457</td> <td>1219</td><td>356</td> </tr> <tr> <td colspan="3"><b>RTA 00</b></td> <td colspan="9">1 par boîte</td> </tr> </tbody> </table>	DIMENSIONS HORS TOUT			DIMENSIONS DE L'ASSISE			DIMENSIONS DU DOSSIER		L	P	H	L	P	H	L	H	PO 48.5	29.5	32	48	19	18	48	14	MM 1232	749	813	1219	483	457	1219	356	<b>RTA 00</b>			1 par boîte																		
DIMENSIONS HORS TOUT			DIMENSIONS DE L'ASSISE			DIMENSIONS DU DOSSIER																																																		
L	P	H	L	P	H	L	H																																																	
PO 48.5	29.5	32	48	19	18	48	14																																																	
MM 1232	749	813	1219	483	457	1219	356																																																	
<b>RTA 00</b>			1 par boîte																																																					
 <p><b>7705</b></p> <p><b>Causeuse à dossier haut, avec accoudoirs</b>                      TFC : 6.5 V.   5.94 M                      Poids unitaire : 77 LB   35 KG                      Poids - boîte : 101 LB   45.81 KG                      Volume - boîte : 49 P<sup>3</sup>   1.38 M<sup>3</sup></p>	Module alimentation-USB - se reporter aux dessins. Module autoportant uniquement.	<b>7705</b>	3172	3380	3556	3757	4089	4394	4700	4966	5298	5610	6032	6630																																										
		<table border="1"> <thead> <tr> <th colspan="3">DIMENSIONS HORS TOUT</th> <th colspan="3">DIMENSIONS DE L'ASSISE</th> <th colspan="2">DIMENSIONS DU DOSSIER</th> </tr> <tr> <th>L</th><th>P</th><th>H</th> <th>L</th><th>P</th><th>H</th> <th>L</th><th>H</th> </tr> </thead> <tbody> <tr> <td>PO 53.5</td><td>29.5</td><td>41.5</td> <td>48</td><td>19</td><td>18</td> <td>48</td><td>24</td> </tr> <tr> <td>MM 1359</td><td>749</td><td>1054</td> <td>1219</td><td>483</td><td>457</td> <td>1219</td><td>610</td> </tr> <tr> <td colspan="3"><b>RTA 00</b></td> <td colspan="9">1 par boîte</td> </tr> </tbody> </table>	DIMENSIONS HORS TOUT			DIMENSIONS DE L'ASSISE			DIMENSIONS DU DOSSIER		L	P	H	L	P	H	L	H	PO 53.5	29.5	41.5	48	19	18	48	24	MM 1359	749	1054	1219	483	457	1219	610	<b>RTA 00</b>			1 par boîte																		
DIMENSIONS HORS TOUT			DIMENSIONS DE L'ASSISE			DIMENSIONS DU DOSSIER																																																		
L	P	H	L	P	H	L	H																																																	
PO 53.5	29.5	41.5	48	19	18	48	24																																																	
MM 1359	749	1054	1219	483	457	1219	610																																																	
<b>RTA 00</b>			1 par boîte																																																					
 <p><b>7705L</b> (acc. de gauche)      <b>7705R</b> (acc. de droite)</p> <p><b>Causeuse à dossier haut, un accoudoir</b>                      TFC : 5.75 V.   5.26 M                      Poids unitaire : 67 LB   30.5 KG                      Poids - boîte : 91 LB   41.28 KG                      Volume - boîte : 49 P<sup>3</sup>   1.38 M<sup>3</sup></p>	Module alimentation-USB - se reporter aux dessins. Brides de jumelage comprises (1 côté).	<b>7705L</b> 7705R	2929	3113	3268	3447	3740	4010	4280	4516	4809	5085	5459	5988																																										
		<table border="1"> <thead> <tr> <th colspan="3">DIMENSIONS HORS TOUT</th> <th colspan="3">DIMENSIONS DE L'ASSISE</th> <th colspan="2">DIMENSIONS DU DOSSIER</th> </tr> <tr> <th>L</th><th>P</th><th>H</th> <th>L</th><th>P</th><th>H</th> <th>L</th><th>H</th> </tr> </thead> <tbody> <tr> <td>PO 51</td><td>29.5</td><td>41.5</td> <td>48</td><td>19</td><td>18</td> <td>48</td><td>24</td> </tr> <tr> <td>MM 1295</td><td>749</td><td>1054</td> <td>1219</td><td>483</td><td>457</td> <td>1219</td><td>610</td> </tr> <tr> <td colspan="3"><b>RTA 00</b></td> <td colspan="9">1 par boîte</td> </tr> </tbody> </table>	DIMENSIONS HORS TOUT			DIMENSIONS DE L'ASSISE			DIMENSIONS DU DOSSIER		L	P	H	L	P	H	L	H	PO 51	29.5	41.5	48	19	18	48	24	MM 1295	749	1054	1219	483	457	1219	610	<b>RTA 00</b>			1 par boîte																		
DIMENSIONS HORS TOUT			DIMENSIONS DE L'ASSISE			DIMENSIONS DU DOSSIER																																																		
L	P	H	L	P	H	L	H																																																	
PO 51	29.5	41.5	48	19	18	48	24																																																	
MM 1295	749	1054	1219	483	457	1219	610																																																	
<b>RTA 00</b>			1 par boîte																																																					
 <p><b>7705NA</b></p> <p><b>Causeuse à dossier haut, sans accoudoirs</b>                      TFC : 5.25 V.   4.8 M                      Poids unitaire : 57 LB   25.9 KG                      Poids - boîte : 81 LB   36.74 KG                      Volume - boîte : 49 P<sup>3</sup>   1.38 M<sup>3</sup></p>	Module alimentation-USB - se reporter aux dessins. Brides de jumelage comprises (2 côtés).	<b>7705NA</b>	2687	2855	2997	3160	3427	3674	3921	4136	4404	4656	4997	5480																																										
		<table border="1"> <thead> <tr> <th colspan="3">DIMENSIONS HORS TOUT</th> <th colspan="3">DIMENSIONS DE L'ASSISE</th> <th colspan="2">DIMENSIONS DU DOSSIER</th> </tr> <tr> <th>L</th><th>P</th><th>H</th> <th>L</th><th>P</th><th>H</th> <th>L</th><th>H</th> </tr> </thead> <tbody> <tr> <td>PO 48.5</td><td>29.5</td><td>41.5</td> <td>48</td><td>19</td><td>18</td> <td>48</td><td>24</td> </tr> <tr> <td>MM 1232</td><td>749</td><td>1054</td> <td>1219</td><td>483</td><td>457</td> <td>1219</td><td>610</td> </tr> <tr> <td colspan="3"><b>RTA 00</b></td> <td colspan="9">1 par boîte</td> </tr> </tbody> </table>	DIMENSIONS HORS TOUT			DIMENSIONS DE L'ASSISE			DIMENSIONS DU DOSSIER		L	P	H	L	P	H	L	H	PO 48.5	29.5	41.5	48	19	18	48	24	MM 1232	749	1054	1219	483	457	1219	610	<b>RTA 00</b>			1 par boîte																		
DIMENSIONS HORS TOUT			DIMENSIONS DE L'ASSISE			DIMENSIONS DU DOSSIER																																																		
L	P	H	L	P	H	L	H																																																	
PO 48.5	29.5	41.5	48	19	18	48	24																																																	
MM 1232	749	1054	1219	483	457	1219	610																																																	
<b>RTA 00</b>			1 par boîte																																																					

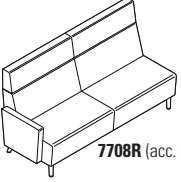
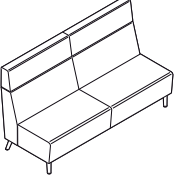
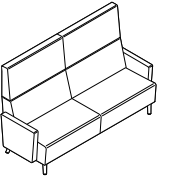
DESCRIPTION	CARACTÉRISTIQUES	MODÈLE	GRADES DE TEXTILE DE SÉRIE												
			1	2	3	4	5	6	7	8	9	10	11	12	
 <p><b>Causeuse à dossier très haut, avec accoudoirs</b>                      TFC : 7 V.   6.4 M                      Poids unitaire : 81 LB   36.8 KG                      Poids - boîte : 107 LB   48.53 KG                      Volume - boîte : 56.75 P<sup>3</sup>   1.6 M<sup>3</sup></p>	Module alimentation-USB - se reporter aux dessins. Module autoportant uniquement.	<b>7706</b>	3358	3582	3771	3988	4345	4674	5003	5290	5647	5983	6438	7082	
		<b>DIMENSIONS HORS TOUT</b> L P H			<b>DIMENSIONS DE L'ASSISE</b> L P H			<b>DIMENSIONS DU DOSSIER</b> L H							
		PO	53.5	29.5	47	48	19	18	48	29					
		MM	1359	749	1194	1219	483	457	1219	737					
			<b>RTA 00</b>	1 par boîte											
 <p><b>7706L</b> (acc. de gauche)</p>  <p><b>7706R</b> (acc. de droite)</p> <p><b>Causeuse à dossier très haut, un accoudoir</b>                      TFC : 6.25 V.   5.72 M                      Poids unitaire : 71 LB   32.3 KG                      Poids - boîte : 97 LB   44 KG                      Volume - boîte : 56.75 P<sup>3</sup>   1.6 M<sup>3</sup></p>	Module alimentation-USB - se reporter aux dessins. Brides de jumelage comprises (1 côté).	<b>7706L</b> 7706R	3115	3315	3484	3678	3996	4290	4584	4840	5159	5459	5865	6440	
		<b>DIMENSIONS HORS TOUT</b> L P H			<b>DIMENSIONS DE L'ASSISE</b> L P H			<b>DIMENSIONS DU DOSSIER</b> L H							
		PO	51	29.5	47	48	19	18	48	29					
		MM	1295	749	1194	1219	483	457	1219	737					
			<b>RTA 00</b>	1 par boîte											
 <p><b>Causeuse à dossier très haut, sans accoudoirs</b>                      TFC : 5.75 V.   5.26 M                      Poids unitaire : 61 LB   27.7 KG                      Poids - boîte : 87 LB   39.46 KG                      Volume - boîte : 56.75 P<sup>3</sup>   1.6 M<sup>3</sup></p>	Module alimentation-USB - se reporter aux dessins. Brides de jumelage comprises (2 côtés).	<b>7706NA</b>	2871	3055	3210	3389	3682	3952	4222	4458	4751	5027	5401	5930	
		<b>DIMENSIONS HORS TOUT</b> L P H			<b>DIMENSIONS DE L'ASSISE</b> L P H			<b>DIMENSIONS DU DOSSIER</b> L H							
		PO	48.5	29.5	47	48	19	18	48	29					
		MM	1232	749	1194	1219	483	457	1219	737					
			<b>RTA 00</b>	1 par boîte											
 <p><b>Canapé trois places à dos. régulier, avec accoudoirs</b>                      TFC : 8.25 V.   7.54 M                      Poids unitaire : 108 LB   49.1 KG                      Poids - boîte : 139 LB   63.05 KG                      Volume - boîte : 55.5 P<sup>3</sup>   1.57 M<sup>3</sup></p>	Module alimentation-USB - se reporter aux dessins. Module autoportant uniquement.	<b>7707</b>	4268	4532	4755	5011	5431	5819	6207	6545	6966	7362	7898	8657	
		<b>DIMENSIONS HORS TOUT</b> L P H			<b>DIMENSIONS DE L'ASSISE</b> L P H			<b>DIMENSIONS DU DOSSIER</b> L H							
		PO	77.5	29.5	32	72	19	18	72	14					
		MM	1969	749	813	1829	483	457	1829	356					
			<b>RTA 00</b>	1 par boîte											
 <p><b>7707L</b> (acc. de gauche)</p>  <p><b>7707R</b> (acc. de droite)</p> <p><b>Canapé trois places à dossier régulier, un accoudoir</b>                      TFC : 7.75 V.   7.09 M                      Poids unitaire : 98 LB   44.5 KG                      Poids - boîte : 129 LB   58.51 KG                      Volume - boîte : 55.5 P<sup>3</sup>   1.57 M<sup>3</sup></p>	Module alimentation-USB - se reporter aux dessins. Brides de jumelage comprises (1 côté).	<b>7707L</b> 7707R	4025	4273	4482	4723	5118	5482	5846	6164	6559	6931	7435	8148	
		<b>DIMENSIONS HORS TOUT</b> L P H			<b>DIMENSIONS DE L'ASSISE</b> L P H			<b>DIMENSIONS DU DOSSIER</b> L H							
		PO	75	29.5	32	72	19	18	72	14					
		MM	1905	749	813	1829	483	457	1829	356					
			<b>RTA 00</b>	1 par boîte											

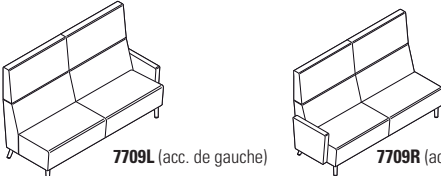
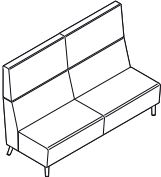

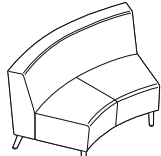
DESCRIPTION	CARACTÉRISTIQUES	MODÈLE	GRADES DE TEXTILE DE SÉRIE														
			1	2	3	4	5	6	7	8	9	10	11	12			
 <p><b>Canapé trois places à dossier régulier, sans accoudoirs</b>                      TFC : 7 V.   6.4 M                      Poids unitaire : 88 LB   40 KG                      Poids - boîte : 119 LB   53.98 KG                      Volume - boîte : 55.5 P<sup>3</sup>   1.57 M<sup>3</sup></p>	Module alimentation-USB - se reporter aux dessins. Brides de jumelage comprises (2 côtés).	<b>7707NA</b>	3783	4007	4196	4413	4770	5099	5428	5715	6072	6408	6863	7507			
		<b>DIMENSIONS HORS TOUT</b> L P H			<b>DIMENSIONS DE L'ASSISE</b> L P H			<b>DIMENSIONS DU DOSSIER</b> L H									
		PO 72.5	29.5	32	72	19	18	72	14	MM 1842	749	813	1829	483	457	1829	356
		RTA 00		1 par boîte													
 <p><b>Canapé trois places à dossier haut, avec accoudoirs</b>                      TFC : 10.5 V.   9.6 M                      Poids unitaire : 112 LB   50.9 KG                      Poids - boîte : 148 LB   67.13 KG                      Volume - boîte : 69.75 P<sup>3</sup>   1.97 M<sup>3</sup></p>	Module alimentation-USB - se reporter aux dessins. Module autoportant uniquement.	<b>7708</b>	4973	5309	5593	5918	6454	6947	7441	7871	8407	8911	9593	10559			
		<b>DIMENSIONS HORS TOUT</b> L P H			<b>DIMENSIONS DE L'ASSISE</b> L P H			<b>DIMENSIONS DU DOSSIER</b> L H									
		PO 77.5	29.5	41.5	72	19	18	72	24	MM 1969	749	1054	1829	483	457	1829	610
		RTA 00		1 par boîte													
 <p><b>7708L (acc. de gauche)</b></p>  <p><b>7708R (acc. de droite)</b></p> <p><b>Canapé trois places à dossier haut, un accoudoir</b>                      TFC : 9.75 V.   8.92 M                      Poids unitaire : 102 LB   46.4 KG                      Poids - boîte : 139 LB   63.05 KG                      Volume - boîte : 69.75 P<sup>3</sup>   1.97 M<sup>3</sup></p>	Module alimentation-USB - se reporter aux dessins. Brides de jumelage comprises (1 côté).	<b>7708L</b> 7708R	4731	5043	5306	5609	6106	6564	7022	7422	7919	8387	9021	9918			
		<b>DIMENSIONS HORS TOUT</b> L P H			<b>DIMENSIONS DE L'ASSISE</b> L P H			<b>DIMENSIONS DU DOSSIER</b> L H									
		PO 75	29.5	41.5	72	19	18	72	24	MM 1905	749	1054	1829	483	457	1829	610
		RTA 00		1 par boîte													
 <p><b>Canapé trois places à dossier haut, sans accoudoirs</b>                      TFC : 9.25 V.   8.46 M                      Poids unitaire : 92 LB   41.8 KG                      Poids - boîte : 126 LB   57.15 KG                      Volume - boîte : 69.75 P<sup>3</sup>   1.97 M<sup>3</sup></p>	Module alimentation-USB - se reporter aux dessins. Brides de jumelage comprises (2 côtés).	<b>7708NA</b>	4486	4782	5032	5319	5790	6225	6660	7039	7511	7955	8556	9407			
		<b>DIMENSIONS HORS TOUT</b> L P H			<b>DIMENSIONS DE L'ASSISE</b> L P H			<b>DIMENSIONS DU DOSSIER</b> L H									
		PO 72.5	29.5	41.5	72	19	18	72	24	MM 1842	749	1054	1829	483	457	1829	610
		RTA 00		1 par boîte													
 <p><b>Canapé trois places à dos. très haut, avec accoudoirs</b>                      TFC : 11 V.   10.06 M                      Poids unitaire : 116 LB   52.7 KG                      Poids - boîte : 144 LB   65.32 KG                      Volume - boîte : 78.75 P<sup>3</sup>   2.22 M<sup>3</sup></p>	Module alimentation-USB - se reporter aux dessins. Module autoportant uniquement.	<b>7709</b>	5250	5602	5899	6240	6801	7318	7835	8286	8847	9375	10090	11102			
		<b>DIMENSIONS HORS TOUT</b> L P H			<b>DIMENSIONS DE L'ASSISE</b> L P H			<b>DIMENSIONS DU DOSSIER</b> L H									
		PO 77.5	29.5	47	72	19	18	72	29	MM 1969	749	1194	1829	483	457	1829	737
		RTA 00		1 par boîte													

DESCRIPTION	CARACTÉRISTIQUES	MODÈLE	GRADES DE TEXTILE DE SÉRIE											
			1	2	3	4	5	6	7	8	9	10	11	12
 <p><b>7709L</b> (acc. de gauche)      <b>7709R</b> (acc. de droite)</p> <p><b>Canapé trois places à dossier très haut, un accoudoir</b>                      TFC : 10.5 V.   9.6 M                      Poids unitaire : 106 LB   48.2 KG                      Poids - boîte : 134 LB   60.78 KG                      Volume - boîte : 78.75 P<sup>3</sup>   2.22 M<sup>3</sup></p>	Module alimentation-USB - se reporter aux dessins. Brides de jumelage comprises (1 côté).	<b>7709L</b>	5007	5343	5627	5952	6488	6981	7475	7905	8441	8945	9627	10593
		<b>7709R</b>												
			<b>DIMENSIONS HORS TOUT</b>			<b>DIMENSIONS DE L'ASSISE</b>			<b>DIMENSIONS DU DOSSIER</b>					
			<b>L</b>	<b>P</b>	<b>H</b>	<b>L</b>	<b>P</b>	<b>H</b>	<b>L</b>	<b>H</b>				
			PO 75	29.5	47	72	19	18	72	29				
			MM 1905	749	1194	1829	483	457	1829	737				
			<b>RTA 00</b>	1 par boîte										
 <p><b>7709NA</b></p> <p><b>Canapé trois places à dos. très haut, sans accoudoirs</b>                      TFC : 9.75 V.   8.92 M                      Poids unitaire : 96 LB   43.6 KG                      Poids - boîte : 124 LB   56.25 KG                      Volume - boîte : 78.75 P<sup>3</sup>   2.22 M<sup>3</sup></p>	Module alimentation-USB - se reporter aux dessins. Brides de jumelage comprises (2 côtés).	<b>7709NA</b>	4764	5076	5339	5642	6139	6597	7055	7455	7952	8420	9054	9951
					<b>DIMENSIONS HORS TOUT</b>			<b>DIMENSIONS DE L'ASSISE</b>			<b>DIMENSIONS DU DOSSIER</b>			
			<b>L</b>	<b>P</b>	<b>H</b>	<b>L</b>	<b>P</b>	<b>H</b>	<b>L</b>	<b>H</b>				
			PO 72.5	29.5	47	72	19	18	72	29				
			MM 1842	749	1194	1829	483	457	1829	737				
			<b>RTA 00</b>	1 par boîte										
 <p><b>7710L</b> (acc. de gauche)      <b>7710R</b> (acc. de droite)</p> <p><b>Causeuse à dossier régulier, un accoudoir, courbe int.</b>                      TFC : 5.25 V.   4.8 M                      Poids unitaire : 68 LB   30.9 KG                      Poids - boîte : 88 LB   39.92 KG                      Volume - boîte : 43 P<sup>3</sup>   1.21 M<sup>3</sup></p>	Module alimentation-USB - se reporter aux dessins. Brides de jumelage comprises (2 côtés).	<b>7710L</b>	2886	3054	3196	3359	3626	3873	4120	4335	4603	4855	5196	5679
		<b>7710R</b>												
			<b>DIMENSIONS HORS TOUT</b>			<b>DIMENSIONS DE L'ASSISE</b>			<b>DIMENSIONS DU DOSSIER</b>					
			<b>L</b>	<b>P</b>	<b>H</b>	<b>L</b>	<b>P</b>	<b>H</b>	<b>L</b>	<b>H</b>				
			PO 57	29.5	32	42	19	18	51	14				
			MM 1448	749	813	1067	483	457	1295	356				
			<b>RTA 00</b>	1 par boîte										
 <p><b>7710NA</b></p> <p><b>Causeuse à dos. régulier, sans accoudoirs, courbe int.</b>                      TFC : 4.5 V.   4.11 M                      Poids unitaire : 58 LB   26.4 KG                      Poids - boîte : 78 LB   35.38 KG                      Volume - boîte : 43 P<sup>3</sup>   1.21 M<sup>3</sup></p>	Module alimentation-USB - se reporter aux dessins. Brides de jumelage comprises (2 côtés).	<b>7710NA</b>	2643	2787	2909	3048	3278	3489	3701	3885	4115	4331	4623	5037
					<b>DIMENSIONS HORS TOUT</b>			<b>DIMENSIONS DE L'ASSISE</b>			<b>DIMENSIONS DU DOSSIER</b>			
			<b>L</b>	<b>P</b>	<b>H</b>	<b>L</b>	<b>P</b>	<b>H</b>	<b>L</b>	<b>H</b>				
			PO 55	29.5	32	42	19	18	51	14				
			MM 1397	749	813	1067	483	457	1295	356				
			<b>RTA 00</b>	1 par boîte										
 <p><b>7711L</b> (acc. de gauche)      <b>7711R</b> (acc. de droite)</p> <p><b>Causeuse à dossier haut, un accoudoir, courbe int.</b>                      TFC : 6.5 V.   5.94 M                      Poids unitaire : 72 LB   32.7 KG                      Poids - boîte : 94 LB   42.64 KG                      Volume - boîte : 54 P<sup>3</sup>   1.52 M<sup>3</sup></p>	Module alimentation-USB - se reporter aux dessins. Brides de jumelage comprises (2 côtés).	<b>7711L</b>	3428	3636	3812	4013	4345	4650	4956	5222	5554	5866	6288	6886
		<b>7711R</b>												
			<b>DIMENSIONS HORS TOUT</b>			<b>DIMENSIONS DE L'ASSISE</b>			<b>DIMENSIONS DU DOSSIER</b>					
			<b>L</b>	<b>P</b>	<b>H</b>	<b>L</b>	<b>P</b>	<b>H</b>	<b>L</b>	<b>H</b>				
			PO 57	29.5	41.5	42	19	18	51	24				
			MM 1448	749	1054	1067	483	457	1295	610				
			<b>RTA 00</b>	1 par boîte										

DESCRIPTION CARACTÉRISTIQUES MODÈLE GRADES DE TEXTILE DE SÉRIE

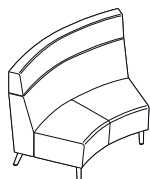

**Causeuse à dossier haut, sans accoudoirs, courbe int.**

TFC : 6 V. | 5.49 M  
 Poids unitaire : 62 LB | 28.2 KG  
 Poids - boîte : 84 LB | 38.1 KG  
 Volume - boîte : 54 P<sup>3</sup> | 1.52 M<sup>3</sup>

Module alimentation-USB  
 - se reporter aux dessins.  
 Brides de jumelage comprises (2 côtés).

	1	2	3	4	5	6	7	8	9	10	11	12
<b>7711NA</b>	3185	3377	3539	3725	4031	4313	4595	4841	5147	5435	5825	6377

DIMENSIONS HORS TOUT			DIMENSIONS DE L'ASSISE			DIMENSIONS DU DOSSIER	
L	P	H	L	P	H	L	H

PO 55	29.5	41.5	42	19	18	51	24
MM 1397	749	1054	1067	483	457	1295	610

**RTA 00** 1 par boîte

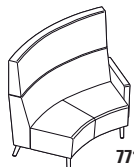

**7712L** (acc. de gauche)

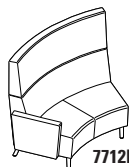

**7712R** (acc. de droite)

**Causeuse à dossier très haut, un accoudoir, courbe int.**

TFC : 7 V. | 6.4 M  
 Poids unitaire : 76 LB | 34.5 KG  
 Poids - boîte : 99 LB | 44.91 KG  
 Volume - boîte : 62.75 P<sup>3</sup> | 1.77 M<sup>3</sup>

Module alimentation-USB  
 - se reporter aux dessins.  
 Brides de jumelage comprises (2 côtés).

	1	2	3	4	5	6	7	8	9	10	11	12
<b>7712L</b> 7712R	3741	3965	4154	4371	4728	5057	5386	5673	6030	6366	6821	7465

DIMENSIONS HORS TOUT			DIMENSIONS DE L'ASSISE			DIMENSIONS DU DOSSIER	
L	P	H	L	P	H	L	H

PO 57	29.5	47	42	19	18	51	29
MM 1448	749	1194	1067	483	457	1295	737

**RTA 00** 1 par boîte

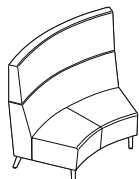

**Causeuse à dos. très haut, sans accoudoirs, courbe int.**

TFC : 6.75 V. | 6.17 M  
 Poids unitaire : 66 LB | 30 KG  
 Poids - boîte : 89 LB | 40.37 KG  
 Volume - boîte : 62.75 P<sup>3</sup> | 1.77 M<sup>3</sup>

Module alimentation-USB  
 - se reporter aux dessins.  
 Brides de jumelage comprises (2 côtés).

	1	2	3	4	5	6	7	8	9	10	11	12
<b>7712NA</b>	3498	3714	3896	4106	4450	4767	5084	5361	5705	6029	6468	7089

DIMENSIONS HORS TOUT			DIMENSIONS DE L'ASSISE			DIMENSIONS DU DOSSIER	
L	P	H	L	P	H	L	H

PO 55	29.5	47	42	19	18	51	29
MM 1397	749	1194	1067	483	457	1295	737

**RTA 00** 1 par boîte



**7713L** (acc. de gauche)



**7713R** (acc. de droite)

**Causeuse à dossier régulier, un accoudoir, courbe ext.**

TFC : 5.25 V. | 4.8 M  
 Poids unitaire : 62 LB | 28.2 KG  
 Poids - boîte : 82 LB | 37.19 KG  
 Volume - boîte : 43 P<sup>3</sup> | 1.21 M<sup>3</sup>

Module alimentation-USB  
 - se reporter aux dessins.  
 Brides de jumelage comprises (1 côté).

	1	2	3	4	5	6	7	8	9	10	11	12
<b>7713L</b> 7713R	2943	3111	3253	3416	3683	3930	4177	4392	4660	4912	5253	5736

DIMENSIONS HORS TOUT			DIMENSIONS DE L'ASSISE			DIMENSIONS DU DOSSIER	
L	P	H	L	P	H	L	H

PO 54.5	29.5	32	48	19	18	36	14
MM 1384	749	813	1219	483	457	914	356

**RTA 00** 1 par boîte

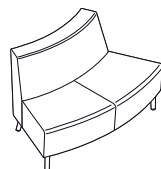

**Causeuse à dos. régulier, sans accoudoirs, courbe ext.**

TFC : 4.5 V. | 4.11 M  
 Poids unitaire : 52 LB | 23.6 KG  
 Poids - boîte : 72 LB | 32.66 KG  
 Volume - boîte : 43 P<sup>3</sup> | 1.21 M<sup>3</sup>

Module alimentation-USB  
 - se reporter aux dessins.  
 Brides de jumelage comprises (2 côtés).

	1	2	3	4	5	6	7	8	9	10	11	12
<b>7713NA</b>	2699	2843	2965	3104	3334	3545	3757	3941	4171	4387	4679	5093

DIMENSIONS HORS TOUT			DIMENSIONS DE L'ASSISE			DIMENSIONS DU DOSSIER	
L	P	H	L	P	H	L	H

PO 54	29.5	32	48	19	18	36	14
MM 1372	749	813	1219	483	457	914	356

**RTA 00** 1 par boîte

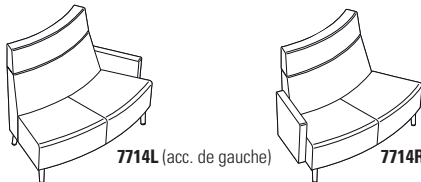
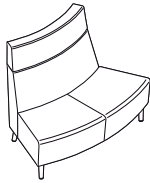
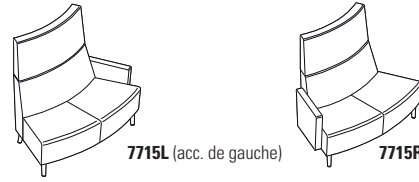
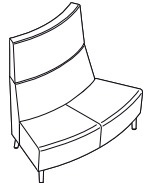
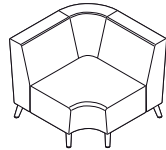
DESCRIPTION	CARACTÉRISTIQUES	MODÈLE	GRADES DE TEXTILE DE SÉRIE											
			1	2	3	4	5	6	7	8	9	10	11	12
 <p><b>7714L</b> (acc. de gauche)      <b>7714R</b> (acc. de droite)</p> <p><b>Causeuse à dossier haut, un accoudoir, courbe ext.</b>                      TFC : 6.5 V.   5.94 M                      Poids unitaire : 66 LB   30 KG                      Poids - boîte : 88 LB   39.92 KG                      Volume - boîte : 54 P<sup>3</sup>   1.52 M<sup>3</sup></p>	<p>Module alimentation-USB                      - se reporter aux dessins.                      Brides de jumelage comprises (1 côté).</p>	<b>7714L</b>	3486	3694	3870	4071	4403	4708	5014	5280	5612	5924	6346	6944
		<p><b>DIMENSIONS HORS TOUT</b> L      P      H</p> <p>PO 54,5    29,5    41,5 MM 1384    749    1054</p> <p><b>DIMENSIONS DE L'ASSISE</b> L      P      H</p> <p>PO 48      19      18 MM 1219    483    457</p> <p><b>DIMENSIONS DU DOSSIER</b> L      H</p> <p>PO 36      24 MM 914    610</p>	<p><b>RTA 00</b>      1 par boîte</p>											
 <p><b>7714NA</b></p> <p><b>Causeuse à dossier haut, sans accoudoirs, courbe ext.</b>                      TFC : 6 V.   5.49 M                      Poids unitaire : 56 LB   25.5 KG                      Poids - boîte : 78 LB   35.38 KG                      Volume - boîte : 54 P<sup>3</sup>   1.52 M<sup>3</sup></p>	<p>Module alimentation-USB                      - se reporter aux dessins.                      Brides de jumelage comprises (2 côtés).</p>	<b>7714NA</b>	3242	3434	3596	3782	4088	4370	4652	4898	5204	5492	5882	6434
		<p><b>DIMENSIONS HORS TOUT</b> L      P      H</p> <p>PO 54      29,5    41,5 MM 1372    749    1054</p> <p><b>DIMENSIONS DE L'ASSISE</b> L      P      H</p> <p>PO 48      19      18 MM 1219    483    457</p> <p><b>DIMENSIONS DU DOSSIER</b> L      H</p> <p>PO 36      24 MM 914    610</p>	<p><b>RTA 00</b>      1 par boîte</p>											
 <p><b>7715L</b> (acc. de gauche)      <b>7715R</b> (acc. de droite)</p> <p><b>Causeuse à dossier très haut, un accoudoir, courbe ext.</b>                      TFC : 7 V.   6.4 M                      Poids unitaire : 70 LB   31.8 KG                      Poids - boîte : 93 LB   42.18 KG                      Volume - boîte : 62.75 P<sup>3</sup>   1.77 M<sup>3</sup></p>	<p>Module alimentation-USB                      - se reporter aux dessins.                      Brides de jumelage comprises (1 côté).</p>	<b>7715L</b>	3797	4021	4210	4427	4784	5113	5442	5729	6086	6422	6877	7521
		<p><b>DIMENSIONS HORS TOUT</b> L      P      H</p> <p>PO 54,5    29,5    47 MM 1384    749    1194</p> <p><b>DIMENSIONS DE L'ASSISE</b> L      P      H</p> <p>PO 48      19      18 MM 1219    483    457</p> <p><b>DIMENSIONS DU DOSSIER</b> L      H</p> <p>PO 36      29 MM 914    737</p>	<p><b>RTA 00</b>      1 par boîte</p>											
 <p><b>7715NA</b></p> <p><b>Causeuse à dos très haut, sans accoudoirs, courbe ext.</b>                      TFC : 6.75 V.   6.17 M                      Poids unitaire : 60 LB   27.3 KG                      Poids - boîte : 83 LB   37.65 KG                      Volume - boîte : 62.75 P<sup>3</sup>   1.77 M<sup>3</sup></p>	<p>Module alimentation-USB                      - se reporter aux dessins.                      Brides de jumelage comprises (2 côtés).</p>	<b>7715NA</b>	3553	3769	3951	4161	4505	4822	5139	5416	5760	6084	6523	7144
		<p><b>DIMENSIONS HORS TOUT</b> L      P      H</p> <p>PO 54      29,5    47 MM 1372    749    1194</p> <p><b>DIMENSIONS DE L'ASSISE</b> L      P      H</p> <p>PO 48      19      18 MM 1219    483    457</p> <p><b>DIMENSIONS DU DOSSIER</b> L      H</p> <p>PO 36      29 MM 914    737</p>	<p><b>RTA 00</b>      1 par boîte</p>											
 <p><b>7716</b></p> <p><b>Module de coin à dossier régulier, sans accoudoirs</b>                      TFC : 5.5 V.   5.03 M                      Poids unitaire : 55 LB   25 KG                      Poids - boîte : 75 LB   34.02 KG                      Volume - boîte : 49 P<sup>3</sup>   1.38 M<sup>3</sup></p>	<p>Module alimentation-USB                      - se reporter aux dessins.                      Brides de jumelage comprises (2 côtés).</p>	<b>7716</b>	3676	3852	4001	4171	4452	4710	4969	5194	5475	5739	6096	6602
		<p><b>DIMENSIONS HORS TOUT</b> L      P      H</p> <p>PO 38      38      32 MM 965    965    813</p> <p><b>DIMENSIONS DE L'ASSISE</b> L      P      H</p> <p>PO 24      19      18 MM 610    483    457</p> <p><b>DIMENSIONS DU DOSSIER</b> L      H</p> <p>PO 24      14 MM 610    356</p>	<p><b>RTA 00</b>      1 par boîte</p>											

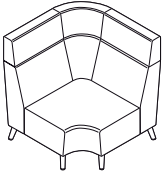
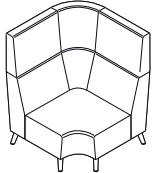
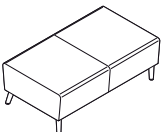
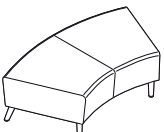
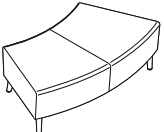
DESCRIPTION	CARACTÉRISTIQUES	MODÈLE	GRADES DE TEXTILE DE SÉRIE											
			1	2	3	4	5	6	7	8	9	10	11	12
 <p><b>Module de coin à dossier haut, sans accoudoirs</b>                      TFC : 7.75 V.   7.09 M                      Poids unitaire : 60 LB   27.3 KG                      Poids - boîte : 82 LB   37.19 KG                      Volume - boîte : 49 P<sup>3</sup>   1.38 M<sup>3</sup></p>	Module alimentation-USB - se reporter aux dessins. Brides de jumelage comprises (2 côtés).	<b>7717</b>	4666	4914	5123	5364	5759	6123	6487	6805	7200	7572	8076	8789
		<b>DIMENSIONS HORS TOUT</b> L P H			<b>DIMENSIONS DE L'ASSISE</b> L P H			<b>DIMENSIONS DU DOSSIER</b> L H						
		PO 38	38	41.5	24	19	18	24	24					
		MM 965	965	1054	610	483	457	610	610					
		<b>RTA 00</b>	1 par boîte											
 <p><b>Module de coin à dossier très haut, sans accoudoirs</b>                      TFC : 8.5 V.   7.77 M                      Poids unitaire : 65 LB   29.5 KG                      Poids - boîte : 88 LB   39.92 KG                      Volume - boîte : 49 P<sup>3</sup>   1.38 M<sup>3</sup></p>	Module alimentation-USB - se reporter aux dessins. Brides de jumelage comprises (2 côtés).	<b>7718</b>	5181	5453	5683	5946	6380	6779	7179	7527	7961	8369	8921	9703
		<b>DIMENSIONS HORS TOUT</b> L P H			<b>DIMENSIONS DE L'ASSISE</b> L P H			<b>DIMENSIONS DU DOSSIER</b> L H						
		PO 38	38	47	24	19	18	24	29					
		MM 965	965	1194	610	483	457	610	737					
		<b>RTA 00</b>	1 par boîte											
 <p><b>Banc deux places</b>                      TFC : 2.25 V.   2.06 M                      Poids unitaire : 31 LB   14.1 KG                      Poids - boîte : 41 LB   18.6 KG                      Volume - boîte : 21.25 P<sup>3</sup>   0.6 M<sup>3</sup></p>	Module alimentation-USB - se reporter aux dessins. Brides de jumelage comprises (2 côtés).	<b>7725</b>	1796	1868	1929	1999	2113	2219	2325	2417	2532	2640	2786	2993
		<b>DIMENSIONS HORS TOUT</b> L P H			<b>DIMENSIONS DE L'ASSISE</b> L P H			<b>DIMENSIONS DU DOSSIER</b> L H						
		PO 48.5	28	17.5	-	-	-	-	-					
		MM 1232	711	445	-	-	-	-	-					
		<b>RTA 00</b>	1 par boîte											
 <p><b>Banc deux places, courbe intérieure</b>                      TFC : 3 V.   2.74 M                      Poids unitaire : 31 LB   14.1 KG                      Poids - boîte : 41 LB   18.6 KG                      Volume - boîte : 21.25 P<sup>3</sup>   0.6 M<sup>3</sup></p>	Module alimentation-USB - se reporter aux dessins. Brides de jumelage comprises (2 côtés).	<b>7726</b>	2609	2705	2786	2879	3032	3173	3314	3437	3590	3734	3929	4205
		<b>DIMENSIONS HORS TOUT</b> L P H			<b>DIMENSIONS DE L'ASSISE</b> L P H			<b>DIMENSIONS DU DOSSIER</b> L H						
		PO 54	28	17.5	-	-	-	-	-					
		MM 1372	711	445	-	-	-	-	-					
		<b>RTA 00</b>	1 par boîte											
 <p><b>Banc deux places, courbe extérieure</b>                      TFC : 3 V.   2.74 M                      Poids unitaire : 31 LB   14.1 KG                      Poids - boîte : 41 LB   18.6 KG                      Volume - boîte : 21.25 P<sup>3</sup>   0.6 M<sup>3</sup></p>	Module alimentation-USB - se reporter aux dessins. Brides de jumelage comprises (2 côtés).	<b>7727</b>	2597	2693	2774	2867	3020	3161	3302	3425	3578	3722	3917	4193
		<b>DIMENSIONS HORS TOUT</b> L P H			<b>DIMENSIONS DE L'ASSISE</b> L P H			<b>DIMENSIONS DU DOSSIER</b> L H						
		PO 54	28	17.5	-	-	-	-	-					
		MM 1372	711	445	-	-	-	-	-					
		<b>RTA 00</b>	1 par boîte											

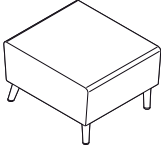
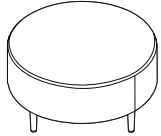
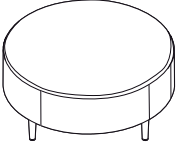
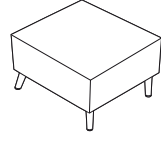
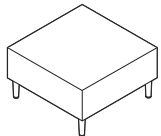
DESCRIPTION	CARACTÉRISTIQUES	MODÈLE	GRADES DE TEXTILE DE SÉRIE													
			1	2	3	4	5	6	7	8	9	10	11	12		
 <p><b>Banc carré une place</b> TFC : 1.75 V.   1.6 M Poids unitaire : 25 LB   11.4 KG Poids - boîte : 30 LB   13.61 KG Volume - boîte : 9.25 P<sup>3</sup>   0.26 M<sup>3</sup></p>	<p>Module alimentation-USB - se reporter aux dessins. Brides de jumelage comprises (2 côtés).</p>	7728	1157	1213	1260	1315	1404	1486	1568	1640	1729	1813	1927	2088		
		<p><b>DIMENSIONS HORS TOUT</b> L P H</p>			<p><b>DIMENSIONS DE L'ASSISE</b> L P H</p>			<p><b>DIMENSIONS DU DOSSIER</b> L H</p>								
		PO	24,5	28	17,5	-	-	-	-	-	-	-	-	-	-	-
		MM	622	711	445	-	-	-	-	-	-	-	-	-	-	-
			RTA 00	1 par boîte												
 <p><b>Banc circulaire, 36 po dia</b> TFC : 3 V.   2.74 M Poids unitaire : 41 LB   18.6 KG Poids - boîte : 46 LB   20.87 KG Volume - boîte : 18.25 P<sup>3</sup>   0.51 M<sup>3</sup></p>	<p>Aucun module alimentation-USB. Module autoportant uniquement.</p>	7729	1546	1642	1723	1816	1969	2110	2251	2374	2527	2671	2866	3142		
		<p><b>DIMENSIONS HORS TOUT</b> L P H</p>			<p><b>DIMENSIONS DE L'ASSISE</b> L P H</p>			<p><b>DIMENSIONS DU DOSSIER</b> L H</p>								
		PO	36	36	17,5	-	-	-	-	-	-	-	-	-	-	-
		MM	914	914	445	-	-	-	-	-	-	-	-	-	-	-
			RTA 00	1 par boîte												
 <p><b>Banc circulaire, 42 po dia</b> TFC : 3.25 V.   2.97 M Poids unitaire : 45 LB   20.5 KG Poids - boîte : 50 LB   22.68 KG Volume - boîte : 22 P<sup>3</sup>   0.62 M<sup>3</sup></p>	<p>Aucun module alimentation-USB. Module autoportant uniquement.</p>	7730	1813	1917	2005	2106	2271	2424	2577	2710	2876	3032	3243	3542		
		<p><b>DIMENSIONS HORS TOUT</b> L P H</p>			<p><b>DIMENSIONS DE L'ASSISE</b> L P H</p>			<p><b>DIMENSIONS DU DOSSIER</b> L H</p>								
		PO	42	42	17,5	-	-	-	-	-	-	-	-	-	-	-
		MM	1067	1067	445	-	-	-	-	-	-	-	-	-	-	-
			RTA 00	1 par boîte												
 <p><b>Table de salon carrée, 30 po x 30 po</b> TFC : s.o. Poids unitaire : 48 LB   21.8 KG Poids - boîte : 61 LB   27.67 KG Volume - boîte : 11.5 P<sup>3</sup>   0.32 M<sup>3</sup></p>	<p>Module alimentation-USB - se reporter aux dessins. Module autoportant uniquement.</p>	Prix courant														
		7731	1392													
		<p><b>DIMENSIONS HORS TOUT</b> L P H</p>			<p><b>DIMENSIONS DE L'ASSISE</b> L P H</p>			<p><b>DIMENSIONS DU DOSSIER</b> L H</p>								
		PO	30	30	17	-	-	-	-	-	-	-	-	-	-	-
MM	762	762	432	-	-	-	-	-	-	-	-	-	-	-		
			RTA 00	1 par boîte												
 <p><b>Table de salon carrée, 36 po x 36 po</b> TFC : s.o. Poids unitaire : 70 LB   31.8 KG Poids - boîte : 85 LB   38.56 KG Volume - boîte : 16.5 P<sup>3</sup>   0.46 M<sup>3</sup></p>	<p>Module alimentation-USB - se reporter aux dessins. Module autoportant uniquement.</p>	Prix courant														
		7732	1582													
		<p><b>DIMENSIONS HORS TOUT</b> L P H</p>			<p><b>DIMENSIONS DE L'ASSISE</b> L P H</p>			<p><b>DIMENSIONS DU DOSSIER</b> L H</p>								
		PO	36	36	17	-	-	-	-	-	-	-	-	-	-	-
MM	914	914	432	-	-	-	-	-	-	-	-	-	-	-		
			RTA 00	1 par boîte												

DESCRIPTION      CARACTÉRISTIQUES      MODÈLE      GRADES DE TEXTILE DE SÉRIE

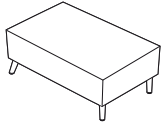

**Table de salon rectangulaire**

TFC : s.o.  
 Poids unitaire : 58 LB | 22.7 KG  
 Poids - boîte : 55 LB | 24.95 KG  
 Volume - boîte : 11.5 P<sup>3</sup> | 0.32 M<sup>3</sup>

Module alimentation-USB  
 - se reporter aux dessins.  
 Module autoportant uniquement.

Prix courant

**7733**      1400

DIMENSIONS HORS TOUT			DIMENSIONS DE L'ASSISE			DIMENSIONS DU DOSSIER	
L	P	H	L	P	H	L	H

PO	40	20	17	-	-	-	-
MM	1016	508	432	-	-	-	-

**RTA 00**      1 par boîte

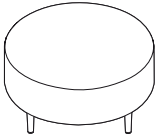

**Table de salon circulaire, 36 po dia**

TFC : s.o.  
 Poids unitaire : 58 LB | 26.4 KG  
 Poids - boîte : 63 LB | 28.58 KG  
 Volume - boîte : 16.5 P<sup>3</sup> | 0.46 M<sup>3</sup>

Module alimentation-USB  
 - se reporter aux dessins.  
 Module autoportant uniquement.

Prix courant

**7734**      1729

DIMENSIONS HORS TOUT			DIMENSIONS DE L'ASSISE			DIMENSIONS DU DOSSIER	
L	P	H	L	P	H	L	H

PO	36	36	17	-	-	-	-
MM	914	914	432	-	-	-	-

**RTA 00**      1 par boîte

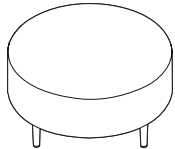

**Table de salon circulaire, 42 po dia**

TFC : s.o.  
 Poids unitaire : 80 LB | 36.4 KG  
 Poids - boîte : 85 LB | 38.56 KG  
 Volume - boîte : 22 P<sup>3</sup> | 0.62 M<sup>3</sup>

Module alimentation-USB  
 - se reporter aux dessins.  
 Module autoportant uniquement.

Prix courant

**7735**      1889

DIMENSIONS HORS TOUT			DIMENSIONS DE L'ASSISE			DIMENSIONS DU DOSSIER	
L	P	H	L	P	H	L	H

PO	42	42	17	-	-	-	-
MM	1067	1067	432	-	-	-	-

**RTA 00**      1 par boîte



**Table de salon demi-cercle, 36 po**

TFC : s.o.  
 Poids unitaire : 32 LB | 14.5 KG  
 Poids - boîte : 37 LB | 16.78 KG  
 Volume - boîte : 8.5 P<sup>3</sup> | 0.24 M<sup>3</sup>

Module alimentation-USB  
 - se reporter aux dessins.  
 Module autoportant uniquement.

Prix courant

**7736**      1223

DIMENSIONS HORS TOUT			DIMENSIONS DE L'ASSISE			DIMENSIONS DU DOSSIER	
L	P	H	L	P	H	L	H

PO	36	18	17	-	-	-	-
MM	914	457	432	-	-	-	-

**RTA 00**      1 par boîte

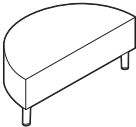

**Table de salon demi-cercle, 42 po**

TFC : s.o.  
 Poids unitaire : 44 LB | 20 KG  
 Poids - boîte : 48 LB | 21.77 KG  
 Volume - boîte : 11.5 P<sup>3</sup> | 0.32 M<sup>3</sup>

Module alimentation-USB  
 - se reporter aux dessins.  
 Module autoportant uniquement.

Prix courant

**7737**      1483

DIMENSIONS HORS TOUT			DIMENSIONS DE L'ASSISE			DIMENSIONS DU DOSSIER	
L	P	H	L	P	H	L	H

PO	42	21	17	-	-	-	-
MM	1067	533	432	-	-	-	-

**RTA 00**      1 par boîte

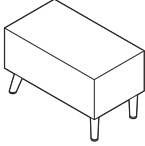
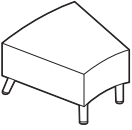
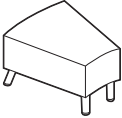
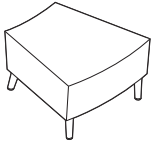
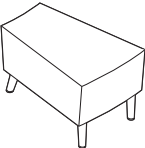
DESCRIPTION	CARACTÉRISTIQUES	MODÈLE	GRADES DE TEXTILE DE SÉRIE						
 <p><b>Table de bout rectangulaire</b> TFC : s.o. Poids unitaire : 28 LB   12.7 KG Poids - boîte : 34 LB   15.42 KG Volume - boîte : 5.5 P<sup>3</sup>   0.15 M<sup>3</sup></p>	<p>Module alimentation-USB - se reporter aux dessins.</p> <p>Brides de jumelage comprises (2 côtés).</p>	Prix courant							
		<b>7738</b>	1401						
		DIMENSIONS HORS TOUT			DIMENSIONS DE L'ASSISE			DIMENSIONS DU DOSSIER	
		L	P	H	L	P	H	L	H
	PO 15 MM 381	27.25 692	17 432	-	-	-	-	-	
	<b>RTA 00</b>		1 par boîte						
 <p><b>Table de bout large en biseau, courbe intérieure</b> TFC : s.o. Poids unitaire : 40 LB   18.2 KG Poids - boîte : 50 LB   22.68 KG Volume - boîte : 9.5 P<sup>3</sup>   0.26 M<sup>3</sup></p>	<p>Module alimentation-USB - se reporter aux dessins.</p> <p>Brides de jumelage comprises (2 côtés).</p>	Prix courant							
		<b>7739</b>	1850						
		DIMENSIONS HORS TOUT			DIMENSIONS DE L'ASSISE			DIMENSIONS DU DOSSIER	
		L	P	H	L	P	H	L	H
	PO 27.25 MM 692	27.25 692	17 432	-	-	-	-	-	
	<b>RTA 00</b>		1 par boîte						
 <p><b>Table de bout étroite en biseau, courbe intérieure</b> TFC : s.o. Poids unitaire : 28 LB   12.7 KG Poids - boîte : 34 LB   15.42 KG Volume - boîte : 6.5 P<sup>3</sup>   0.18 M<sup>3</sup></p>	<p>Module alimentation-USB - se reporter aux dessins.</p> <p>Brides de jumelage comprises (2 côtés).</p>	Prix courant							
		<b>7740</b>	1499						
		DIMENSIONS HORS TOUT			DIMENSIONS DE L'ASSISE			DIMENSIONS DU DOSSIER	
		L	P	H	L	P	H	L	H
	PO 18.25 MM 464	27.25 692	17 432	-	-	-	-	-	
	<b>RTA 00</b>		1 par boîte						
 <p><b>Table de bout large en biseau, courbe extérieure</b> TFC : s.o. Poids unitaire : 40 LB   18.2 KG Poids - boîte : 50 LB   22.68 KG Volume - boîte : 9.5 P<sup>3</sup>   0.26 M<sup>3</sup></p>	<p>Module alimentation-USB - se reporter aux dessins.</p> <p>Brides de jumelage comprises (2 côtés).</p>	Prix courant							
		<b>7741</b>	1850						
		DIMENSIONS HORS TOUT			DIMENSIONS DE L'ASSISE			DIMENSIONS DU DOSSIER	
		L	P	H	L	P	H	L	H
	PO 27.25 MM 692	27.25 692	17 432	-	-	-	-	-	
	<b>RTA 00</b>		1 par boîte						
 <p><b>Table de bout étroite en biseau, courbe extérieure</b> TFC : s.o. Poids unitaire : 28 LB   12.7 KG Poids - boîte : 34 LB   15.42 KG Volume - boîte : 6.5 P<sup>3</sup>   0.18 M<sup>3</sup></p>	<p>Module alimentation-USB - se reporter aux dessins.</p> <p>Brides de jumelage comprises (2 côtés).</p>	Prix courant							
		<b>7742</b>	1499						
		DIMENSIONS HORS TOUT			DIMENSIONS DE L'ASSISE			DIMENSIONS DU DOSSIER	
		L	P	H	L	P	H	L	H
	PO 18.25 MM 464	27.25 692	17 432	-	-	-	-	-	
	<b>RTA 00</b>		1 par boîte						



DESCRIPTION CARACTÉRISTIQUES MODÈLE GRADES DE TEXTILE DE SÉRIE

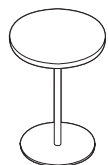

**Table circulaire de 18 po pour portable, piétement 14 po**

TFC : s.o. Aucun module alimentation-USB.  
 Poids unitaire : 22 LB | 10 KG  
 Poids - boîte : 32 LB | 14.51 KG  
 Volume - boîte : 6 P<sup>3</sup> | 0.16 M<sup>3</sup>

Prix courant

**7743** 1063

DIMENSIONS HORS TOUT			DIMENSIONS DE L'ASSISE			DIMENSIONS DU DOSSIER	
L	P	H	L	P	H	L	H

PO 18	18	25.25	-	-	-	-	-
MM 457	457	641	-	-	-	-	-

**RTA 00** 1 par boîte

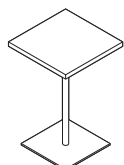

**Table carrée 16 po pour portable, piétement 14 po**

TFC : s.o. Aucun module alimentation-USB.  
 Poids unitaire : 26 LB | 11.8 KG  
 Poids - boîte : 36 LB | 16.33 KG  
 Volume - boîte : 6 P<sup>3</sup> | 0.16 M<sup>3</sup>

Prix courant

**7745** 1035

DIMENSIONS HORS TOUT			DIMENSIONS DE L'ASSISE			DIMENSIONS DU DOSSIER	
L	P	H	L	P	H	L	H

PO 16	16	25.25	-	-	-	-	-
MM 406	406	641	-	-	-	-	-

**RTA 00** 1 par boîte

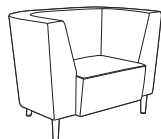

**Fauteuil alcove à dossier régulier**

TFC : 5.5 V. | 5.03 M Module alimentation-USB  
 Poids unitaire : 70 LB | 31.8 KG - se reporter aux dessins.  
 Poids - boîte : 85 LB | 38.56 KG Module autoportant uniquement.  
 Volume - boîte : 31.75 P<sup>3</sup> | 0.89 M<sup>3</sup> \*Modèle grand trafic.

	1	2	3	4	5	6	7	8	9	10	11	12
<b>7746</b>	3124	3300	3449	3619	3900	4158	4417	4642	4923	5187	5544	6050
<b>7786*</b>	3568	3744	3893	4063	4344	4602	4861	5086	5367	5631	5988	6494

DIMENSIONS HORS TOUT			DIMENSIONS DE L'ASSISE			DIMENSIONS DU DOSSIER	
L	P	H	L	P	H	L	H

PO 45	29.5	32	24	19	18	27	14
MM 1143	749	813	610	483	457	686	356

**RTA 00** 1 par boîte

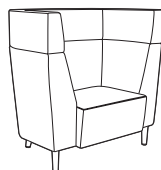

**Fauteuil alcove à dossier haut**

TFC : 7.75 V. | 7.09 M Module alimentation-USB  
 Poids unitaire : 86 LB | 39.1 KG - se reporter aux dessins.  
 Poids - boîte : 101 LB | 45.81 KG Module autoportant uniquement.  
 Volume - boîte : 40.25 P<sup>3</sup> | 1.13 M<sup>3</sup> \*Modèle grand trafic.

	1	2	3	4	5	6	7	8	9	10	11	12
<b>7747</b>	4397	4645	4854	5095	5490	5854	6218	6536	6931	7303	7807	8520
<b>7787*</b>	4970	5218	5427	5668	6063	6427	6791	7109	7504	7876	8380	9093

DIMENSIONS HORS TOUT			DIMENSIONS DE L'ASSISE			DIMENSIONS DU DOSSIER	
L	P	H	L	P	H	L	H

PO 45	29.5	41.5	24	19	18	27	24
MM 1143	749	1054	610	483	457	686	610

**RTA 00** 1 par boîte

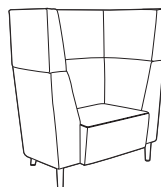

**Fauteuil alcove à dossier très haut**

TFC : 8.5 V. | 7.77 M Module alimentation-USB  
 Poids unitaire : 102 LB | 46.4 KG - se reporter aux dessins.  
 Poids - boîte : 117 LB | 53.07 KG Module autoportant uniquement.  
 Volume - boîte : 45.75 P<sup>3</sup> | 1.29 M<sup>3</sup> \*Modèle grand trafic.

	1	2	3	4	5	6	7	8	9	10	11	12
<b>7748</b>	4946	5218	5448	5711	6145	6544	6944	7292	7726	8134	8686	9468
<b>7788*</b>	5389	5661	5891	6154	6588	6987	7387	7735	8169	8577	9129	9911

DIMENSIONS HORS TOUT			DIMENSIONS DE L'ASSISE			DIMENSIONS DU DOSSIER	
L	P	H	L	P	H	L	H

PO 45	29.5	47	24	19	18	27	29
MM 1143	749	1194	610	483	457	686	737

**RTA 00** 1 par boîte

SIÈGES RIVER+



modèle R27802

modèle R27824S

Bancs et tables River+



Se reporter à la page 307 pour les bancs River+.  
Se reporter à la page 312 pour les tables River+.

EXEMPLE D'UN CODE POUR LA COMMANDE D'UN SIÈGE RIVER+ :

R27802	-NS	-CE90	-NS	-CE90	-	-FO
Modèle	Coutures scellées (dossier)	Textile – dossier	Coutures scellées (assise)	Textile – assise	Fini – coquille	Fini – connecteur

-CHM	-S6	-NC
Fini – pieds	Choix de pieds	Poids supplémentaire

Autres options préciser à la fin du code de commande.	PRÉCISER
<b>Lest</b> Se reporter au modèle voulu pour le poids supplémentaire et le supplément. Pour les modèles dont le code se termine par S, ne s'applique qu'aux pieds (S6).	<b>CW</b>
<b>Face inférieure</b> Doublure noire sous l'assise (de série) En vinyle, scellée, avec bande d'agrafes. Le supplément varie, se reporter au modèle voulu.* En acier. Le supplément varie, se reporter au modèle voulu.**	<b>SB</b> <b>SU</b> <b>BS</b>
<b>Fini – module d'alimentation</b> Noir de jais Blanc	<b>J</b> <b>W</b>
<b>Emplacement du module alimentation-USB</b> (se reporter aux illustrations des emplacements possibles; non offert pour les modules de coin) Avant, à gauche Avant, à droite Côté gauche Côté droit <b>Emplacement du module alimentation-USB</b> (modèles avec console) Arrière, au centre	717 \$ par module <b>F1</b> <b>F2</b> <b>S1</b> <b>S2</b> <b>CB</b>
<b>Fixations inviolables</b> Le supplément varie, se reporter au modèle voulu.	<b>TP</b>
<b>Membrane étanche</b> Le supplément varie, se reporter au modèle voulu.	<b>MB</b>
<b>Fini – accroche-sac</b> (modèles avec console) Nocturne. Sans supplément. Brume. Sans supplément. Café au lait. Sans supplément.	<b>BK</b> <b>FO</b> <b>LB</b>

\*les brides de jumelage sont surbaissées pour dégager la bande d'agrafes; les modules avec face inférieure scellée ne se jumellent qu'avec d'autres modules à face inférieure scellée.  
\*\*ne peut recevoir des brides de jumelage ou des modules d'alimentation.

CARACTÉRISTIQUES DE SÉRIE

- Gamme modulaire, River+ se décline en modules droits, courbes et de coin.
- Les modules ayant la même hauteur d'assise et sans accoudoirs rembourrés peuvent être jumelés pour créer de nombreux aménagements. Les ferrures de jumelage sont de série (installées en usine) et pivotent pour se dissimuler lorsqu'elles ne servent pas.
- Les pieds fuselés inédits sont faits d'acier soudé. Chaque pied est solidement boulonné au bâti. Le pied de série mesure 6,5 po H, facilitant l'entretien sous les meubles.
- Les pieds sont finis chromé (CHM) de série et munis de patins en nylon noirs qui ne marquent pas.
- Les accoudoirs modulaires en boucle en aluminium sont vendus séparément (avec ou sans manchons en nylon). Ces accoudoirs repositionnables sont installés sur place à tout raccord de connexion assise-dossier.
- Le bâti robuste, fabriqué d'éléments imbriqués en contreplaqué, est idéal pour les milieux dynamiques et actifs. Les coussins d'assise sont faits de mousse haute densité, haute élasticité.
- Les éléments du connecteur assise-dossier joignent l'assise et le dossier, préservant un dégagement pour le nettoyage. Le connecteur est offert dans un choix de trois finis.
- Tous les modèles de sièges River+ respectent ou surpassent les normes ANSI/BIFMA applicables et sont protégés par la garantie des modèles haut rendement de Global.
- Les modules River+ offrent une capacité nominale active maximale de 600 lb par place assise et sont conçus pour une utilisation en continu.
- Pour les applications haut rendement, la garantie limitée à vie de Global ne vise que les textiles d'un rendement nominal de 100 000 doubles frottements.
- Choix de rembourrage : tissus, vinyles ou cuirs. Un rembourrage en cuir n'est en général recommandé que pour les assises et peuvent présenter des piqûres.
- Tous les modules sont expédiés entièrement montés.

CARACTÉRISTIQUES EN OPTION

- Pour ajouter des coutures thermocollées, préciser (S2), (SE) – se reporter au modèle voulu pour le supplément.
- Une tablette-console de 10 po de profondeur et de 1 po d'épaisseur est offerte pour les modules de coin, les causeuses et les canapés, dans un grand choix de finis mélaminés. Supports en aluminium avec accroche-sac offert dans trois finis. Capacité : console - 50 lb par place assise; accroche-sac - 20 lb chacun.
- Les modules avec console sont offerts dotés de pieds de 6,5 po. Les pieds arrière de série pour ces modèles sont des pieds prolongés (E6).
- Pour préciser des pieds fuselés pour un module doté d'une console de façon à l'agencer à un module sans console, choisir des pieds (C6) avec contrepoids. Cette option est offerte pour les modèles dont le code se termine par S. Le supplément varie.
- Pour les modules sans console, des pieds avec fixation au sol sont offerts. Préciser (F6). Les modules avec console sont dotés de pieds prolongés. Visserie non comprise.
- Les produits peuvent être lestés pour mieux rester en place. Préciser (CW) – se reporter au modèle voulu pour le poids supplémentaire et le supplément.
- Les sièges présentent de série une doublure noire sous l'assise (SB). Pour faciliter l'entretien et relever les pratiques de lutte contre les infections, la face inférieure de l'assise peut être finie en PVC (vinyle) et scellée pour prévenir l'infiltration de liquides. Préciser (SU) – se reporter au modèle voulu pour le supplément.
- Un fond en acier offre une protection contre les manipulations (comprend des vis inviolables). Préciser (BS) – se reporter au modèle voulu pour le supplément. Remarque : les modules d'alimentation et l'option de jumelage ne sont pas offerts pour les modèles à fond en acier.
- La plupart des sièges (sauf les modules de coin) peuvent être commandés dotés de modules alimentation-USB qui présentent une prise électrique, un port USB double et un cordon d'alimentation de 120 po avec fiche à trois broches.
- Les modules alimentation-USB peuvent être précisés à divers emplacements prédéfinis, comme le montrent les illustrations du positionnement de l'alimentation. Ces modules doivent être installés en usine.

- Les modules alimentation-USB peuvent présenter une plaque finie noir de jais (J) et des prises noires ou une plaque blanche (W) et des prises blanches.
- Pour un degré de sécurité accru, des fixations inviolables peuvent être demandées (les brides de jumelage sont vendues séparément). Préciser (TP) – se reporter au modèle voulu pour le supplément.
- Pour une membrane étanche, préciser (MB) – se reporter au modèle voulu pour le supplément.

Ajouter les codes d'options dans l'ordre suivant :

- **Numéro de modèle**  
R27801 à R27803 Sièges de salon  
R27804 à R27806 Causeuses  
R27807 à R27809 Canapé trois places  
R27810 à R27812 Sièges de salon bariatriques  
R27815 à R27817 Causeuses, courbe intérieure  
R27818 à R27820 Causeuses, courbe extérieure  
R27821 à R27823 Modules de coin à 90 degrés  
R27824 à R27826 Modules de coin à 120 degrés  
- Ajouter (S) au numéro de modèle pour commander une tablette-console (sauf sièges de salon et modèles bariatriques).
- **Coutures thermocollées – dossier + acc. remb.** (NS) Coutures régulières.  
(S2) Coutures thermocollées. Le supplément varie, se reporter au modèle voulu.
- **Textile – dossier + acc. remb.**  
Préciser le code de textile.
- **Coutures thermocollées – assise** (NS) Coutures régulières.  
(SE) Coutures thermocollées. Le supplément varie, se reporter au modèle voulu.
- **Textile – assise**  
Préciser le code de textile.
- **Fini – console** (code terminant avec S)  
(consulter le site Web pour les couleurs)

(ACJ) acajou absolu	(FCL) première classe
(ASN) nuit d'orient	(NBL) noce biondo
(AWC) cerisier avant	(NGL) noce grigio
(AWH) miel avant	(NEL) noce leggero
(BLK) noir	(NML) noce medio
(BRC) cobalt brossé	(OTM) acajou sur quartier
(BZD) blizzard	(SBY) beauté naturelle
(CGY) gris hors série	(SDT) concassé
(CMB) érable clair	(SOG) orage
(DES) espresso profond	(WCR) cerisier d'hiver
(DWT) blanc de blancs	(WHC) chocolat blanc
(FAS) fashionista	(WHE) brou

- **Fini – connecteur assise-dossier**  
(BK) Nocturne. Sans supplément.  
(FO) Brume. Sans supplément.  
(LB) Café au lait. Sans supplément.
- **Fini – pieds**  
Pour le choix de finis des pieds, se reporter à la page 378. Sans supplément.
- **Choix de pieds** (modèles sans console)  
(S6) Assise de hauteur régulière (17,5 po), pieds de 6,5 po avec patins réglables. Sans supplément.  
(S8) Assise haute (19 po), pieds de 8 po avec patins réglables. Sans supplément.  
(F6) Assise de hauteur régulière (17,5 po), pieds de 6,5 po avec fixation au sol. Ajouter 90 \$ pour les modules droits, 113 \$ pour les modules courbes, de coin.  
(F8) Assise haute (19 po), pieds de 8 po avec fixation au sol. Ajouter 90 \$ pour les modules droits, 113 \$ pour les modules courbes, de coin.
- **Choix de pieds** (modèles avec console)  
(E6) Assise de hauteur régulière (17,5 po), pieds de 6,5 po prolongés avec patins réglables.  
(F6) Assise de hauteur régulière (17,5 po), pieds de 6,5 po prolongés avec fixation au sol. Ajouter 90 \$ pour les modules droits, 113 \$ pour les modules courbes, de coin.  
(C6) Assise de hauteur régulière (17,5 po), pieds de 6,5 po avec patins réglables et contrepoids. Le supplément varie, se reporter au modèle voulu.
- **Poids supplémentaire**  
(non offert pour tous les modèles)  
(NC) Sans poids supplémentaire. Sans supplément.  
(CW) Contrepoids. Se reporter à chaque modèle pour le poids et le supplément.

DESCRIPTION      CARACTÉRISTIQUES      MODÈLE      GRADES DE TEXTILE DE SÉRIE

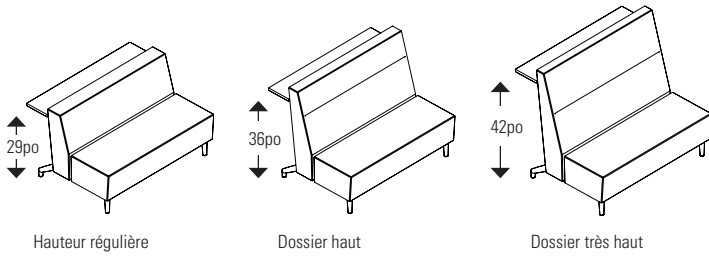

DIMENSIONS

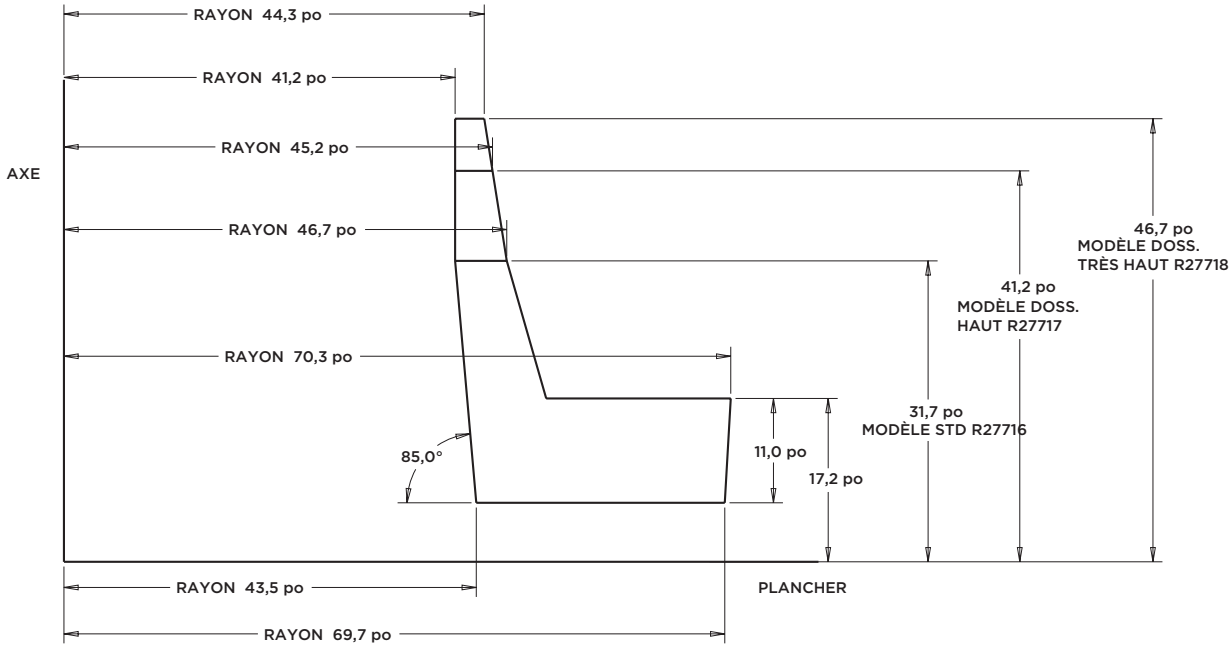

EMPLACEMENTS – ALIMENTATION

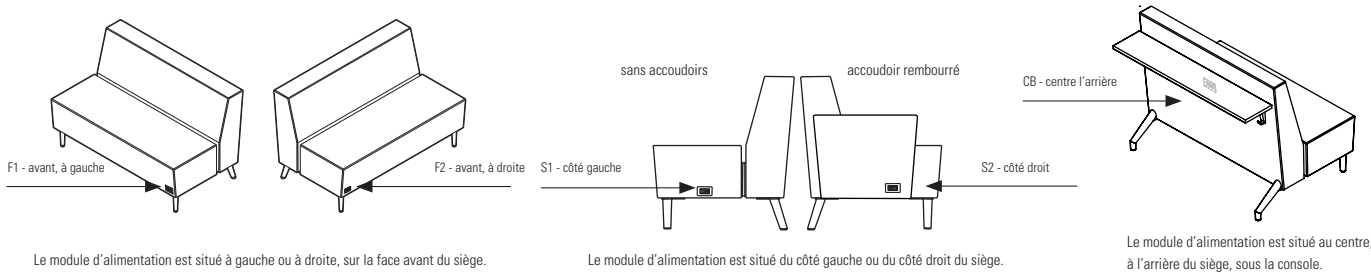

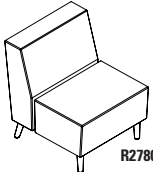
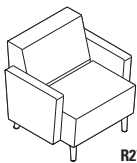
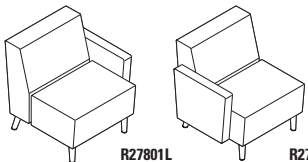
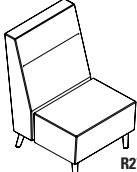
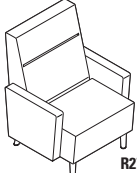
DESCRIPTION	CARACTÉRISTIQUES	MODÈLE	GRADES DE TEXTILE DE SÉRIE											
			1	2	3	4	5	6	7	8	9	10	11	12
 <p><b>R27801</b></p> <p><b>Fauteuil de salon, dossier régulier</b>                      TFC : 3.75 V.   3.43 M                      Poids unitaire : 47 LB   21.4 KG                      Poids - boîte : 61 LB   27.67 KG                      Volume - boîte : 19.75 P³   0.55 M³</p>	Pour l'emplacement de l'alimentation, se reporter aux illustrations.  Ferrures de jumelage comprises (2 côtés).  Ajouter 52 \$, 46 \$ pour (S2), (SE) Ajouter 533 \$ pour 36 lb (CW) Ajouter 59 \$ pour (SU) ou 298 \$ pour (BS) Ajouter 28 \$ pour (TP) Ajouter 81 \$ pour (MB)	<p><b>R27801</b></p> <p>1691 1811 1912 2029 2220 2396 2572 2726 2917 3097 3341 3686</p>	<b>DIMENSIONS HORS TOUT</b> L P H			<b>DIMENSIONS DE L'ASSISE</b> L P H			<b>DIMENSIONS DU DOSSIER</b> L H					
			PO 26 30 32 MM 660 762 813	26 19 18 660 483 457	26 14 660 356	<b>RTA 00</b>	1 par boîte							
 <p><b>R27801B</b></p> <p><b>Faut. de salon, doss. régulier, acc. remb.</b>                      TFC : 5.75 V.   5.26 M                      Poids unitaire : 67 LB   30.5 KG                      Poids - boîte : 82 LB   37.19 KG                      Volume - boîte : 24.5 P³   0.69 M³</p>	Pour l'emplacement de l'alimentation, se reporter aux illustrations.  Non jumelable.  Ajouter 91 \$, 46 \$ pour (S2), (SE) Ajouter 533 \$ pour 36 lb (CW) Ajouter 57 \$ pour (SU) ou 285 \$ pour (BS) Ajouter 28 \$ pour (TP) Ajouter 77 \$ pour (MB)	<p><b>R27801B</b></p> <p>2285 2469 2624 2803 3096 3366 3636 3872 4165 4441 4815 5344</p>	<b>DIMENSIONS HORS TOUT</b> L P H			<b>DIMENSIONS DE L'ASSISE</b> L P H			<b>DIMENSIONS DU DOSSIER</b> L H					
			PO 33 30 32 MM 838 762 813	26 19 18 660 483 457	26 14 660 356	<b>RTA 00</b>	1 par boîte							
 <p><b>R27801L</b>      <b>R27801R</b></p> <p><b>Faut. de salon, doss. régulier, acc. remb. (gauche/droite)</b>                      TFC : 4.75 V.   4.34 M                      Poids unitaire : 57 LB   25.9 KG                      Poids - boîte : 72 LB   32.66 KG                      Volume - boîte : 24.5 P³   0.69 M³</p>	Pour l'emplacement de l'alimentation, se reporter aux illustrations.  Ferrures de jumelage comprises (1 côté).  Ajouter 71 \$, 46 \$ pour (S2), (SE) Ajouter 533 \$ pour 36 lb (CW) Ajouter 57 \$ pour (SU) ou 285 \$ pour (BS) Ajouter 28 \$ pour (TP) Ajouter 77 \$ pour (MB)	<p><b>R27801L</b> <b>R27801R</b></p> <p>1988 2140 2268 2416 2658 2881 3104 3299 3541 3769 4078 4515</p>	<b>DIMENSIONS HORS TOUT</b> L P H			<b>DIMENSIONS DE L'ASSISE</b> L P H			<b>DIMENSIONS DU DOSSIER</b> L H					
			PO 29.5 30 32 MM 749 762 813	26 19 18 660 483 457	26 14 660 356	<b>RTA 00</b>	1 par boîte							
 <p><b>R27802</b></p> <p><b>Fauteuil de salon, dossier haut</b>                      TFC : 4.5 V.   4.11 M                      Poids unitaire : 52 LB   23.6 KG                      Poids - boîte : 71 LB   32.21 KG                      Volume - boîte : 24.75 P³   0.7 M³</p>	Pour l'emplacement de l'alimentation, se reporter aux illustrations.  Ferrures de jumelage comprises (2 côtés).  Ajouter 72 \$, 46 \$ pour (S2), (SE) Ajouter 533 \$ pour 36 lb (CW) Ajouter 59 \$ pour (SU) ou 298 \$ pour (BS) Ajouter 28 \$ pour (TP) Ajouter 81 \$ pour (MB)	<p><b>R27802</b></p> <p>1878 2022 2143 2284 2513 2724 2935 3120 3349 3565 3858 4272</p>	<b>DIMENSIONS HORS TOUT</b> L P H			<b>DIMENSIONS DE L'ASSISE</b> L P H			<b>DIMENSIONS DU DOSSIER</b> L H					
			PO 26 30.5 41.5 MM 660 775 1054	26 19 18 660 483 457	26 23.5 660 597	<b>RTA 00</b>	1 par boîte							
 <p><b>R27802B</b></p> <p><b>Fauteuil de salon, doss. haut, acc. remb.</b>                      TFC : 6.5 V.   5.94 M                      Poids unitaire : 72 LB   32.7 KG                      Poids - boîte : 88.5 LB   40.14 KG                      Volume - boîte : 31.25 P³   0.88 M³</p>	Pour l'emplacement de l'alimentation, se reporter aux illustrations.  Non jumelable.  Ajouter 112 \$, 46 \$ pour (S2), (SE) Ajouter 533 \$ pour 36 lb (CW) Ajouter 59 \$ pour (SU) ou 298 \$ pour (BS) Ajouter 28 \$ pour (TP) Ajouter 81 \$ pour (MB)	<p><b>R27802B</b></p> <p>2472 2680 2855 3058 3389 3694 3999 4266 4597 4909 5332 5930</p>	<b>DIMENSIONS HORS TOUT</b> L P H			<b>DIMENSIONS DE L'ASSISE</b> L P H			<b>DIMENSIONS DU DOSSIER</b> L H					
			PO 33 30.5 41.5 MM 838 775 1054	26 19 18 660 483 457	26 23.5 660 597	<b>RTA 00</b>	1 par boîte							

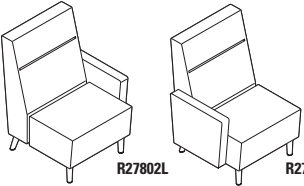
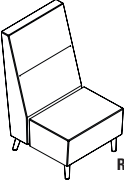
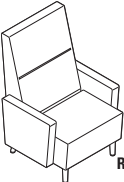
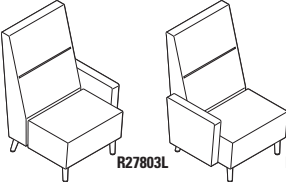
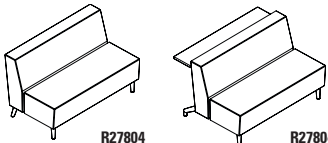
DESCRIPTION	CARACTÉRISTIQUES	MODÈLE	GRADES DE TEXTILE DE SÉRIE																														
			1	2	3	4	5	6	7	8	9	10	11	12																			
 <p><b>R27802L</b>      <b>R27802R</b></p> <p><b>Fauteuil de salon, doss. haut, acc. remb. (gauche/droite)</b>                      TFC : 5.5 V.   5.03 M                      Poids unitaire : 62 LB   28.2 KG                      Poids - boîte : 78.5 LB   35.61 KG                      Volume - boîte : 31.25 P<sup>3</sup>   0.88 M<sup>3</sup></p>	<p>Pour l'emplacement de l'alimentation, se reporter aux illustrations.</p> <p>Ferrures de jumelage comprises (1 côté).</p> <p>Ajouter 91 \$, 46 \$ pour <b>(S2)</b>, <b>(SE)</b>                      Ajouter 533 \$ pour 36 lb <b>(CW)</b>                      Ajouter 59 \$ pour <b>(SU)</b> ou 298 \$ pour <b>(BS)</b>                      Ajouter 28 \$ pour <b>(TP)</b>                      Ajouter 81 \$ pour <b>(MB)</b></p>	<b>R27802L</b>	2175	2351	2499	2671	2951	3209	3467	3693	3973	4237	4595	5101																			
		<p><b>DIMENSIONS HORS TOUT</b></p> <table border="1"> <thead> <tr> <th></th><th>L</th><th>P</th></tr> </thead> <tbody> <tr> <td>PO</td><td>29.5</td><td>30.5</td></tr> <tr> <td>MM</td><td>749</td><td>775</td></tr> </tbody> </table> <p><b>DIMENSIONS DE L'ASSISE</b></p> <table border="1"> <thead> <tr> <th></th><th>H</th><th>L</th><th>P</th></tr> </thead> <tbody> <tr> <td>PO</td><td>26</td><td>19</td><td>18</td></tr> <tr> <td>MM</td><td>660</td><td>483</td><td>457</td></tr> </tbody> </table> <p><b>DIMENSIONS DU DOSSIER</b></p> <table border="1"> <thead> <tr> <th></th><th>H</th><th>LH</th></tr> </thead> <tbody> <tr> <td>PO</td><td>26</td><td>23.5</td></tr> <tr> <td>MM</td><td>660</td><td>597</td></tr> </tbody> </table> <p><b>RTA 00</b>      1 par boîte</p>		L	P	PO	29.5	30.5	MM	749	775		H	L	P	PO	26	19	18	MM	660	483	457		H	LH	PO	26	23.5	MM	660	597	
	L	P																															
PO	29.5	30.5																															
MM	749	775																															
	H	L	P																														
PO	26	19	18																														
MM	660	483	457																														
	H	LH																															
PO	26	23.5																															
MM	660	597																															
 <p><b>R27803</b></p> <p><b>Fauteuil de salon, dossier très haut</b>                      TFC : 4.75 V.   4.34 M                      Poids unitaire : 64 LB   29.1 KG                      Poids - boîte : 81 LB   36.74 KG                      Volume - boîte : 28 P<sup>3</sup>   0.79 M<sup>3</sup></p>	<p>Pour l'emplacement de l'alimentation, se reporter aux illustrations.</p> <p>Ferrures de jumelage comprises (2 côtés).</p> <p>Ajouter 72 \$, 46 \$ pour <b>(S2)</b>, <b>(SE)</b>                      Ajouter 533 \$ pour 36 lb <b>(CW)</b>                      Ajouter 59 \$ pour <b>(SU)</b> ou 298 \$ pour <b>(BS)</b>                      Ajouter 28 \$ pour <b>(TP)</b>                      Ajouter 81 \$ pour <b>(MB)</b></p>	<b>R27803</b>	1972	2124	2252	2400	2642	2865	3088	3283	3525	3753	4062	4499																			
		<p><b>DIMENSIONS HORS TOUT</b></p> <table border="1"> <thead> <tr> <th></th><th>L</th><th>P</th><th>H</th></tr> </thead> <tbody> <tr> <td>PO</td><td>26</td><td>31</td><td>47</td></tr> <tr> <td>MM</td><td>660</td><td>787</td><td>1194</td></tr> </tbody> </table> <p><b>DIMENSIONS DE L'ASSISE</b></p> <table border="1"> <thead> <tr> <th></th><th>L</th><th>P</th><th>H</th></tr> </thead> <tbody> <tr> <td>PO</td><td>26</td><td>19</td><td>18</td></tr> <tr> <td>MM</td><td>660</td><td>483</td><td>457</td></tr> </tbody> </table> <p><b>DIMENSIONS DU DOSSIER</b></p> <table border="1"> <thead> <tr> <th></th><th>L</th><th>H</th></tr> </thead> <tbody> <tr> <td>PO</td><td>26</td><td>29</td></tr> <tr> <td>MM</td><td>660</td><td>597</td></tr> </tbody> </table> <p><b>RTA 00</b>      1 par boîte</p>		L	P	H	PO	26	31	47	MM	660	787	1194		L	P	H	PO	26	19	18	MM	660	483	457		L	H	PO	26	29	MM
	L	P	H																														
PO	26	31	47																														
MM	660	787	1194																														
	L	P	H																														
PO	26	19	18																														
MM	660	483	457																														
	L	H																															
PO	26	29																															
MM	660	597																															
 <p><b>R27803B</b></p> <p><b>Fauteuil de salon, doss. très haut, acc. remb.</b>                      TFC : 6.75 V.   6.17 M                      Poids unitaire : 84 LB   38.2 KG                      Poids - boîte : 101.5 LB   46.04 KG                      Volume - boîte : 35 P<sup>3</sup>   0.99 M<sup>3</sup></p>	<p>Pour l'emplacement de l'alimentation, se reporter aux illustrations.</p> <p>Non jumelable.</p> <p>Ajouter 117 \$, 46 \$ pour <b>(S2)</b>, <b>(SE)</b>                      Ajouter 533 \$ pour 36 lb <b>(CW)</b>                      Ajouter 59 \$ pour <b>(SU)</b> ou 298 \$ pour <b>(BS)</b>                      Ajouter 28 \$ pour <b>(TP)</b>                      Ajouter 81 \$ pour <b>(MB)</b></p>	<b>R27803B</b>	2566	2782	2964	3174	3518	3835	4152	4429	4773	5097	5536	6157																			
		<p><b>DIMENSIONS HORS TOUT</b></p> <table border="1"> <thead> <tr> <th></th><th>L</th><th>P</th><th>H</th></tr> </thead> <tbody> <tr> <td>PO</td><td>33</td><td>31</td><td>47</td></tr> <tr> <td>MM</td><td>838</td><td>787</td><td>1194</td></tr> </tbody> </table> <p><b>DIMENSIONS DE L'ASSISE</b></p> <table border="1"> <thead> <tr> <th></th><th>L</th><th>P</th><th>H</th></tr> </thead> <tbody> <tr> <td>PO</td><td>26</td><td>19</td><td>18</td></tr> <tr> <td>MM</td><td>660</td><td>483</td><td>457</td></tr> </tbody> </table> <p><b>DIMENSIONS DU DOSSIER</b></p> <table border="1"> <thead> <tr> <th></th><th>L</th><th>H</th></tr> </thead> <tbody> <tr> <td>PO</td><td>26</td><td>29</td></tr> <tr> <td>MM</td><td>660</td><td>737</td></tr> </tbody> </table> <p><b>RTA 00</b>      1 par boîte</p>		L	P	H	PO	33	31	47	MM	838	787	1194		L	P	H	PO	26	19	18	MM	660	483	457		L	H	PO	26	29	MM
	L	P	H																														
PO	33	31	47																														
MM	838	787	1194																														
	L	P	H																														
PO	26	19	18																														
MM	660	483	457																														
	L	H																															
PO	26	29																															
MM	660	737																															
 <p><b>R27803L</b>      <b>R27803R</b></p> <p><b>Fauteuil de salon, doss. très haut, acc. remb. (gauche/droite)</b>                      TFC : 5.75 V.   5.26 M                      Poids unitaire : 74 LB   33.6 KG                      Poids - boîte : 91.5 LB   41.5 KG                      Volume - boîte : 35 P<sup>3</sup>   0.99 M<sup>3</sup></p>	<p>Pour l'emplacement de l'alimentation, se reporter aux illustrations.</p> <p>Ferrures de jumelage comprises (1 côté).</p> <p>Ajouter 97 \$, 46 \$ pour <b>(S2)</b>, <b>(SE)</b>                      Ajouter 533 \$ pour 36 lb <b>(CW)</b>                      Ajouter 59 \$ pour <b>(SU)</b> ou 298 \$ pour <b>(BS)</b>                      Ajouter 28 \$ pour <b>(TP)</b>                      Ajouter 81 \$ pour <b>(MB)</b></p>	<b>R27803L</b>	2269	2453	2608	2787	3080	3350	3620	3856	4149	4425	4799	5328																			
		<p><b>DIMENSIONS HORS TOUT</b></p> <table border="1"> <thead> <tr> <th></th><th>L</th><th>P</th></tr> </thead> <tbody> <tr> <td>PO</td><td>29.5</td><td>31</td></tr> <tr> <td>MM</td><td>749</td><td>787</td></tr> </tbody> </table> <p><b>DIMENSIONS DE L'ASSISE</b></p> <table border="1"> <thead> <tr> <th></th><th>H</th><th>L</th><th>P</th></tr> </thead> <tbody> <tr> <td>PO</td><td>26</td><td>19</td><td>18</td></tr> <tr> <td>MM</td><td>660</td><td>483</td><td>457</td></tr> </tbody> </table> <p><b>DIMENSIONS DU DOSSIER</b></p> <table border="1"> <thead> <tr> <th></th><th>H</th><th>LH</th></tr> </thead> <tbody> <tr> <td>PO</td><td>26</td><td>29</td></tr> <tr> <td>MM</td><td>660</td><td>737</td></tr> </tbody> </table> <p><b>RTA 00</b>      1 par boîte</p>		L	P	PO	29.5	31	MM	749	787		H	L	P	PO	26	19	18	MM	660	483	457		H	LH	PO	26	29	MM	660	737	
	L	P																															
PO	29.5	31																															
MM	749	787																															
	H	L	P																														
PO	26	19	18																														
MM	660	483	457																														
	H	LH																															
PO	26	29																															
MM	660	737																															
 <p><b>R27804</b>      <b>R27804S</b></p> <p><b>Causeuse, dossier régulier</b>                      TFC : 4.75 V.   4.34 M                      Poids unitaire : 91 LB   41.4 KG                      Poids - boîte : 113 LB   51.26 KG                      Volume - boîte : 28 P<sup>3</sup>   0.79 M<sup>3</sup></p>	<p>Pour l'emplacement de l'alimentation, se reporter aux illustrations.</p> <p>Ferrures de jumelage comprises (2 côtés).</p> <p>Ajouter 85 \$, 71 \$ pour <b>(S2)</b>, <b>(SE)</b>                      Ajouter 1067 \$ pour 72 lb <b>(CW)</b>, <b>(C6)</b>                      Ajouter 119 \$ pour <b>(SU)</b> ou 476 \$ pour <b>(BS)</b>                      Ajouter 28 \$ pour <b>(TP)</b>                      Ajouter 161 \$ pour <b>(MB)</b></p>	<b>R27804</b>	2647	2799	2927	3075	3317	3540	3763	3958	4200	4428	4737	5174																			
		<p><b>DIMENSIONS HORS TOUT</b></p> <table border="1"> <thead> <tr> <th></th><th>L</th><th>P</th><th>H</th></tr> </thead> <tbody> <tr> <td>PO</td><td>52</td><td>30</td><td>32</td></tr> <tr> <td>MM</td><td>1321</td><td>762</td><td>813</td></tr> </tbody> </table> <p><b>DIMENSIONS DE L'ASSISE</b></p> <table border="1"> <thead> <tr> <th></th><th>L</th><th>P</th><th>H</th></tr> </thead> <tbody> <tr> <td>PO</td><td>52</td><td>19</td><td>18</td></tr> <tr> <td>MM</td><td>1321</td><td>483</td><td>457</td></tr> </tbody> </table> <p><b>DIMENSIONS DU DOSSIER</b></p> <table border="1"> <thead> <tr> <th></th><th>L</th><th>H</th></tr> </thead> <tbody> <tr> <td>PO</td><td>52</td><td>14</td></tr> <tr> <td>MM</td><td>1321</td><td>356</td></tr> </tbody> </table> <p><b>RTA 00</b>      1 par boîte</p>		L	P	H	PO	52	30	32	MM	1321	762	813		L	P	H	PO	52	19	18	MM	1321	483	457		L	H	PO	52	14	MM
	L	P	H																														
PO	52	30	32																														
MM	1321	762	813																														
	L	P	H																														
PO	52	19	18																														
MM	1321	483	457																														
	L	H																															
PO	52	14																															
MM	1321	356																															

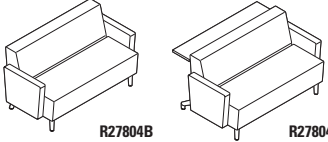
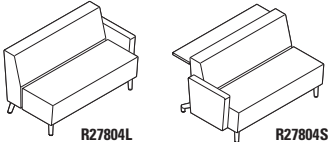
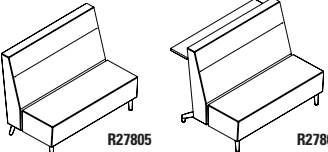
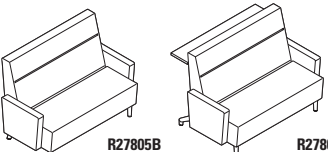
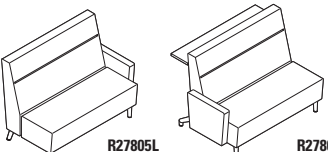
DESCRIPTION	CARACTÉRISTIQUES	MODÈLE	GRADES DE TEXTILE DE SÉRIE											
			1	2	3	4	5	6	7	8	9	10	11	12
 <p><b>R27804B</b>      <b>R27804SB</b></p> <p><b>Causeuse, doss. régulier, acc. remb.</b>                      TFC : 6.75 V.   6.17 M                      Poids unitaire : 111 LB   50.5 KG                      Poids - boîte : 133 LB   60.33 KG                      Volume - boîte : 42.5 P<sup>3</sup>   1.2 M<sup>3</sup></p>	<p>Pour l'emplacement de l'alimentation, se reporter aux illustrations.</p> <p>Non jumelable.</p> <p>Ajouter 127 \$, 71 \$ pour (S2), (SE)                      Ajouter 1067 \$ pour 72 lb (CW), (C6)                      Ajouter 119 \$ pour (SU) ou 476 \$ pour (BS)                      Ajouter 28 \$ pour (TP)                      Ajouter 161 \$ pour (MB)</p>	<p><b>R27804B</b> 3241 3457 3639 3849 4193 4510 4827 5104 5448 5772 6211 6832</p> <p><b>R27804SB</b> 3803 4019 4201 4411 4755 5072 5389 5666 6010 6334 6773 7394</p> <p>module avec console P0 L59 P40.5 H32   MM L1499 P1029 H813</p>	<p><b>DIMENSIONS HORS TOUT</b></p> <p>L P H</p>			<p><b>DIMENSIONS DE L'ASSISE</b></p> <p>L P H</p>			<p><b>DIMENSIONS DU DOSSIER</b></p> <p>L H</p>					
		<p>P0 59 30 32 52 19 18 52 14</p> <p>MM 1499 762 813 1321 483 457 1321 356</p> <p><b>RTA 00</b> 1 par boîte</p>												
 <p><b>R27804L</b>      <b>R27804SR</b></p> <p><b>Causeuse, doss. régulier, acc. remb. (gauche/droite)</b>                      TFC : 5.75 V.   5.26 M                      Poids unitaire : 101 LB   45.9 KG                      Poids - boîte : 123 LB   55.79 KG                      Volume - boîte : 42.5 P<sup>3</sup>   1.2 M<sup>3</sup></p>	<p>Pour l'emplacement de l'alimentation, se reporter aux illustrations.</p> <p>Ferrures de jumelage comprises (1 côté).</p> <p>Ajouter 106 \$, 71 \$ pour (S2), (SE)                      Ajouter 1067 \$ pour 72 lb (CW), (C6)                      Ajouter 119 \$ pour (SU) ou 476 \$ pour (BS)                      Ajouter 28 \$ pour (TP)                      Ajouter 161 \$ pour (MB)</p>	<p><b>R27804L</b> 2944 3128 3283 3462 3755 4025 4295 4531 4824 5100 5474 6003</p> <p><b>R27804SR</b> 3506 3690 3845 4024 4317 4587 4857 5093 5386 5662 6036 6565</p> <p>module avec console P0 L55.5 P40.5 H32   MM L1410 P1029 H813</p>	<p><b>DIMENSIONS HORS TOUT</b></p> <p>L P H</p>			<p><b>DIMENSIONS DE L'ASSISE</b></p> <p>L P H</p>			<p><b>DIMENSIONS DU DOSSIER</b></p> <p>L H</p>					
		<p>P0 55.5 30 32 52 19 18 52 14</p> <p>MM 1410 762 813 1321 483 457 1321 356</p> <p><b>RTA 00</b> 1 par boîte</p>												
 <p><b>R27805</b>      <b>R27805S</b></p> <p><b>Causeuse, dossier haut</b>                      TFC : 5.5 V.   5.03 M                      Poids unitaire : 94 LB   42.7 KG                      Poids - boîte : 116 LB   52.62 KG                      Volume - boîte : 19.75 P<sup>3</sup>   0.55 M<sup>3</sup></p>	<p>Pour l'emplacement de l'alimentation, se reporter aux illustrations.</p> <p>Ferrures de jumelage comprises (2 côtés).</p> <p>Ajouter 115 \$, 71 \$ pour (S2), (SE)                      Ajouter 1067 \$ pour 72 lb (CW), (C6)                      Ajouter 119 \$ pour (SU) ou 476 \$ pour (BS)                      Ajouter 28 \$ pour (TP)                      Ajouter 161 \$ pour (MB)</p>	<p><b>R27805</b> 2946 3122 3271 3441 3722 3980 4239 4464 4745 5009 5366 5872</p> <p><b>R27805S</b> 3508 3684 3833 4003 4284 4542 4801 5026 5307 5571 5928 6434</p> <p>module avec console P0 L52 P41 H41.5   MM L1321 P1041 H1054</p>	<p><b>DIMENSIONS HORS TOUT</b></p> <p>L P H</p>			<p><b>DIMENSIONS DE L'ASSISE</b></p> <p>L P H</p>			<p><b>DIMENSIONS DU DOSSIER</b></p> <p>L H</p>					
		<p>P0 52 30.5 41.5 52 19 18 52 23.5</p> <p>MM 1321 775 1054 1321 483 457 1321 597</p> <p><b>RTA 00</b> 1 par boîte</p>												
 <p><b>R27805B</b>      <b>R27805SB</b></p> <p><b>Causeuse, doss. haut, acc. remb.</b>                      TFC : 7.5 V.   6.86 M                      Poids unitaire : 114 LB   51.8 KG                      Poids - boîte : 116 LB   52.62 KG                      Volume - boîte : 19.75 P<sup>3</sup>   0.55 M<sup>3</sup></p>	<p>Pour l'emplacement de l'alimentation, se reporter aux illustrations.</p> <p>Non jumelable.</p> <p>Ajouter 155 \$, 71 \$ pour (S2), (SE)                      Ajouter 1067 \$ pour 72 lb (CW), (C6)                      Ajouter 119 \$ pour (SU) ou 476 \$ pour (BS)                      Ajouter 28 \$ pour (TP)                      Ajouter 161 \$ pour (MB)</p>	<p><b>R27805B</b> 3540 3780 3983 4215 4598 4950 5303 5610 5993 6353 6840 7530</p> <p><b>R27805SB</b> 4102 4342 4545 4777 5160 5512 5865 6172 6555 6915 7402 8092</p> <p>module avec console P0 L59 P41 H41.5   MM L1499 P1041 H1054</p>	<p><b>DIMENSIONS HORS TOUT</b></p> <p>L P H</p>			<p><b>DIMENSIONS DE L'ASSISE</b></p> <p>L P H</p>			<p><b>DIMENSIONS DU DOSSIER</b></p> <p>L H</p>					
		<p>P0 59 30.5 41.5 52 19 18 52 23.5</p> <p>MM 1499 775 1054 1321 483 457 1321 597</p> <p><b>RTA 00</b> 1 par boîte</p>												
 <p><b>R27805L</b>      <b>R27805SR</b></p> <p><b>Causeuse, doss. haut, acc. remb. (gauche/droite)</b>                      TFC : 6.5 V.   5.94 M                      Poids unitaire : 104 LB   47.3 KG                      Poids - boîte : 128 LB   58.06 KG                      Volume - boîte : 54 P<sup>3</sup>   1.52 M<sup>3</sup></p>	<p>Pour l'emplacement de l'alimentation, se reporter aux illustrations.</p> <p>Ferrures de jumelage comprises (1 côté).</p> <p>Ajouter 134 \$, 71 \$ pour (S2), (SE)                      Ajouter 1067 \$ pour 72 lb (CW), (C6)                      Ajouter 119 \$ pour (SU) ou 476 \$ pour (BS)                      Ajouter 28 \$ pour (TP)                      Ajouter 161 \$ pour (MB)</p>	<p><b>R27805L</b> 3243 3451 3627 3828 4160 4465 4771 5037 5369 5681 6103 6701</p> <p><b>R27805SR</b> 3805 4013 4189 4390 4722 5027 5333 5599 5931 6243 6665 7263</p> <p>module avec console P0 L55.5 P41 H41.5   MM L1410 P1041 H1054</p>	<p><b>DIMENSIONS HORS TOUT</b></p> <p>L P H</p>			<p><b>DIMENSIONS DE L'ASSISE</b></p> <p>L P H</p>			<p><b>DIMENSIONS DU DOSSIER</b></p> <p>L H</p>					
		<p>P0 55.5 30.5 41.5 52 19 18 52 23.5</p> <p>MM 1410 775 1054 1321 483 457 1321 597</p> <p><b>RTA 00</b> 1 par boîte</p>												

DESCRIPTION CARACTÉRISTIQUES MODÈLE GRADES DE TEXTILE DE SÉRIE

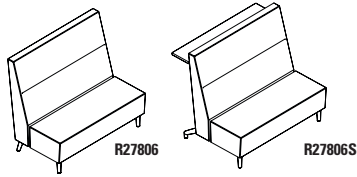

**Causeuse, dossier très haut**  
 TFC : 5.5 V. | 5.03 M  
 Poids unitaire : 106 LB | 48.2 KG  
 Poids - boîte : 71 LB | 32.21 KG  
 Volume - boîte : 24.75 P<sup>3</sup> | 0.7 M<sup>3</sup>

Pour l'emplacement de l'alimentation, se reporter aux illustrations.

Ferrures de jumelage comprises (2 côtés).

Ajouter 123 \$, 71 \$ pour (S2), (SE)  
 Ajouter 1067 \$ pour 72 lb (CW), (C6)  
 Ajouter 119 \$ pour (SU) ou 476 \$ pour (BS)  
 Ajouter 28 \$ pour (TP)  
 Ajouter 161 \$ pour (MB)

	1	2	3	4	5	6	7	8	9	10	11	12
<b>R27806</b>	3117	3293	3442	3612	3893	4151	4410	4635	4916	5180	5537	6043
<b>R27806S</b>	3678	3854	4003	4173	4454	4712	4971	5196	5477	5741	6098	6604

module avec console PO L52 P41.5 H47 | MM L1321 P1054 H1194

DIMENSIONS HORS TOUT			DIMENSIONS DE L'ASSISE			DIMENSIONS DU DOSSIER		
L	P	H	L	P	H	L	H	

PO 52	31	47	52	19	18	52	29	
MM 1321	787	1194	1321	483	457	1321	737	

RTA 00 1 par boîte

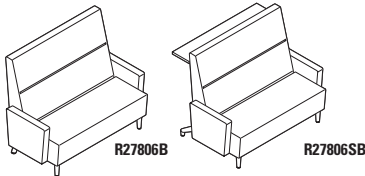

**Causeuse, doss. très haut, acc. remb.**  
 TFC : 8 V. | 7.32 M  
 Poids unitaire : 126 LB | 57.3 KG  
 Poids - boîte : 151 LB | 68.49 KG  
 Volume - boîte : 60.5 P<sup>3</sup> | 1.71 M<sup>3</sup>

Pour l'emplacement de l'alimentation, se reporter aux illustrations.

Non jumelable.

Ajouter 162 \$, 71 \$ pour (S2), (SE)  
 Ajouter 1067 \$ pour 72 lb (CW), (C6)  
 Ajouter 119 \$ pour (SU) ou 476 \$ pour (BS)  
 Ajouter 28 \$ pour (TP)  
 Ajouter 161 \$ pour (MB)

	1	2	3	4	5	6	7	8	9	10	11	12
<b>R27806B</b>	3711	3967	4183	4431	4839	5215	5591	5919	6327	6711	7231	7967
<b>R27806SB</b>	4272	4528	4744	4992	5400	5776	6152	6480	6888	7272	7792	8528

module avec console PO L59 P41.5 H47 | MM L1499 P1054 H1194

DIMENSIONS HORS TOUT			DIMENSIONS DE L'ASSISE			DIMENSIONS DU DOSSIER		
L	P	H	L	P	H	L	H	

PO 59	31	47	52	19	18	52	29	
MM 1499	787	1194	1321	483	457	1321	737	

RTA 00 1 par boîte

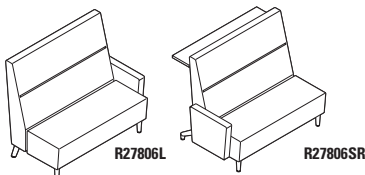

**Causeuse, doss. très haut, acc. remb. (gauche/droite)**  
 TFC : 7 V. | 6.4 M  
 Poids unitaire : 116 LB | 52.7 KG  
 Poids - boîte : 141 LB | 63.96 KG  
 Volume - boîte : 60.5 P<sup>3</sup> | 1.71 M<sup>3</sup>

Pour l'emplacement de l'alimentation, se reporter aux illustrations.

Ferrures de jumelage comprises (1 côté).

Ajouter 142 \$, 71 \$ pour (S2), (SE)  
 Ajouter 1067 \$ pour 72 lb (CW), (C6)  
 Ajouter 119 \$ pour (SU) ou 476 \$ pour (BS)  
 Ajouter 28 \$ pour (TP)  
 Ajouter 161 \$ pour (MB)

	1	2	3	4	5	6	7	8	9	10	11	12
<b>R27806L</b>	3414	3638	3827	4044	4401	4730	5059	5346	5703	6039	6494	7138
<b>R27806R</b>												
<b>R27806SL</b>	3975	4199	4388	4605	4962	5291	5620	5907	6264	6600	7055	7699
<b>R27806SR</b>												

module avec console PO L55.5 P41.5 H47 | MM L1410 P1054 H1194

DIMENSIONS HORS TOUT			DIMENSIONS DE L'ASSISE			DIMENSIONS DU DOSSIER		
L	P	H	L	P	H	L	H	

PO 55.5	31	47	52	19	18	52	29	
MM 1410	787	1194	1321	483	457	1321	737	

RTA 00 1 par boîte

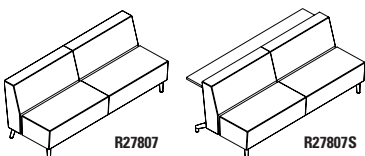

**Canapé trois places, dossier régulier**  
 TFC : 8 V. | 7.32 M  
 Poids unitaire : 120 LB | 54.5 KG  
 Poids - boîte : 152 LB | 68.95 KG  
 Volume - boîte : 55.5 P<sup>3</sup> | 1.57 M<sup>3</sup>

Pour l'emplacement de l'alimentation, se reporter aux illustrations.

Ferrures de jumelage comprises (2 côtés).

Ajouter 101 \$, 84 \$ pour (S2), (SE)  
 Ajouter 1067 \$ pour 72 lb (CW), (C6)  
 Ajouter 179 \$ pour (SU) ou 655 \$ pour (BS)  
 Ajouter 28 \$ pour (TP)  
 Ajouter 243 \$ pour (MB)

	1	2	3	4	5	6	7	8	9	10	11	12
<b>R27807</b>	3783	4039	4256	4503	4912	5287	5664	5991	6400	6784	7303	8039
<b>R27807S</b>	4531	4787	5004	5251	5660	6035	6412	6739	7148	7532	8051	8787

module avec console PO L78 P40.5 H32 | MM L1981 P1029 H813

DIMENSIONS HORS TOUT			DIMENSIONS DE L'ASSISE			DIMENSIONS DU DOSSIER		
L	P	H	L	P	H	L	H	

PO 78	30	32	78	19	18	78	14	
MM 1981	762	813	1981	483	457	1981	356	

RTA 00 1 par boîte

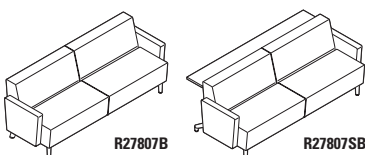

**Canapé trois places, doss. régulier, acc. remb.**  
 TFC : 10 V. | 9.14 M  
 Poids unitaire : 140 LB | 63.6 KG  
 Poids - boîte : 170 LB | 77.11 KG  
 Volume - boîte : 60.5 P<sup>3</sup> | 1.71 M<sup>3</sup>

Pour l'emplacement de l'alimentation, se reporter aux illustrations.

Non jumelable.

Ajouter 137 \$, 84 \$ pour (S2), (SE)  
 Ajouter 1067 \$ pour 72 lb (CW), (C6)  
 Ajouter 179 \$ pour (SU) ou 655 \$ pour (BS)  
 Ajouter 28 \$ pour (TP)  
 Ajouter 243 \$ pour (MB)

	1	2	3	4	5	6	7	8	9	10	11	12
<b>R27807B</b>	4377	4697	4968	5277	5788	6257	6728	7137	7648	8128	8777	9697
<b>R27807SB</b>	5125	5445	5716	6025	6536	7005	7476	7885	8396	8876	9525	10445

module avec console PO L85 P40.5 H32 | MM L2159 P1029 H813

DIMENSIONS HORS TOUT			DIMENSIONS DE L'ASSISE			DIMENSIONS DU DOSSIER		
L	P	H	L	P	H	L	H	

PO 85	30	32	78	19	18	78	14	
MM 2159	762	813	1981	483	457	1981	356	

RTA 00 1 par boîte

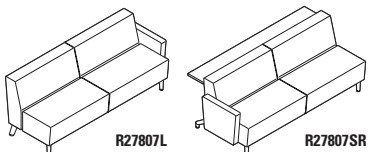
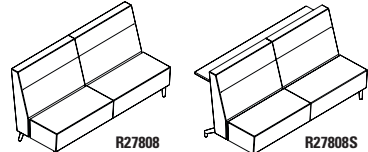
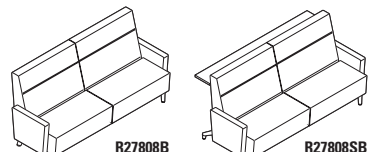
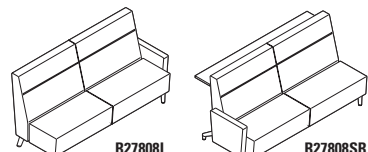
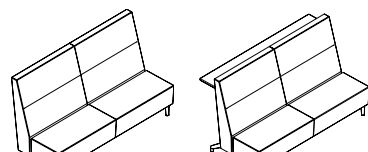

DESCRIPTION	CARACTÉRISTIQUES	MODÈLE	GRADES DE TEXTILE DE SÉRIE																													
			1	2	3	4	5	6	7	8	9	10	11	12																		
 <p><b>R27807L</b>      <b>R27807SR</b></p> <p><b>Canapé trois places, doss. rég., acc. remb. (gauche/droite)</b>                      TFC : 9 V.   8.23 M                      Poids unitaire : 130 LB   59.1 KG                      Poids - boîte : 160 LB   72.57 KG                      Volume - boîte : 60.5 P<sup>3</sup>   1.71 M<sup>3</sup></p>	<p>Pour l'emplacement de l'alimentation, se reporter aux illustrations.</p> <p>Ferrures de jumelage comprises (1 côté).</p> <p>Ajouter 120 \$, 84 \$ pour (S2), (SE)                      Ajouter 1067 \$ pour 72 lb (CW), (C6)                      Ajouter 179 \$ pour (SU) ou 655 \$ pour (BS)                      Ajouter 28 \$ pour (TP)                      Ajouter 243 \$ pour (MB)</p>	<b>R27807L</b>	4080	4368	4612	4890	5350	5772	6196	6564	7024	7456	8040	8868																		
		<p>module avec console PO L81.5 P40.5 H32   MM L2070 P1029 H813</p> <table border="1"> <thead> <tr> <th colspan="3">DIMENSIONS HORS TOUT</th> <th colspan="3">DIMENSIONS DE L'ASSISE</th> <th colspan="2">DIMENSIONS DU DOSSIER</th> </tr> <tr> <th>L</th><th>P</th><th>H</th> <th>L</th><th>P</th><th>H</th> <th>L</th><th>H</th> </tr> </thead> <tbody> <tr> <td>PO 81.5</td><td>30</td><td>32</td> <td>78</td><td>19</td><td>18</td> <td>78</td><td>14</td> </tr> <tr> <td>MM 2070</td><td>762</td><td>813</td> <td>1981</td><td>483</td><td>457</td> <td>1981</td><td>356</td> </tr> </tbody> </table> <p><b>RTA 00</b> 1 par boîte</p>	DIMENSIONS HORS TOUT			DIMENSIONS DE L'ASSISE			DIMENSIONS DU DOSSIER		L	P	H	L	P	H	L	H	PO 81.5	30	32	78	19	18	78	14	MM 2070	762	813	1981	483	457
DIMENSIONS HORS TOUT			DIMENSIONS DE L'ASSISE			DIMENSIONS DU DOSSIER																										
L	P	H	L	P	H	L	H																									
PO 81.5	30	32	78	19	18	78	14																									
MM 2070	762	813	1981	483	457	1981	356																									
 <p><b>R27808</b>      <b>R27808S</b></p> <p><b>Canapé trois places, dossier haut</b>                      TFC : 9.25 V.   8.46 M                      Poids unitaire : 138 LB   62.7 KG                      Poids - boîte : 177 LB   80.29 KG                      Volume - boîte : 69.75 P<sup>3</sup>   1.97 M<sup>3</sup></p>	<p>Pour l'emplacement de l'alimentation, se reporter aux illustrations.</p> <p>Ferrures de jumelage comprises (2 côtés).</p> <p>Ajouter 136 \$, 84 \$ pour (S2), (SE)                      Ajouter 1067 \$ pour 72 lb (CW), (C6)                      Ajouter 179 \$ pour (SU) ou 655 \$ pour (BS)                      Ajouter 28 \$ pour (TP)                      Ajouter 243 \$ pour (MB)</p>	<b>R27808</b>	4486	4782	5032	5319	5791	6225	6660	7039	7511	7955	8556	9407																		
		<p>module avec console PO L78 P41 H41.5   MM L1981 P1041 H1054</p> <table border="1"> <thead> <tr> <th colspan="3">DIMENSIONS HORS TOUT</th> <th colspan="3">DIMENSIONS DE L'ASSISE</th> <th colspan="2">DIMENSIONS DU DOSSIER</th> </tr> <tr> <th>L</th><th>P</th><th>H</th> <th>L</th><th>P</th><th>H</th> <th>L</th><th>H</th> </tr> </thead> <tbody> <tr> <td>PO 78</td><td>30.5</td><td>41.5</td> <td>78</td><td>19</td><td>18</td> <td>78</td><td>23.5</td> </tr> <tr> <td>MM 1981</td><td>775</td><td>1054</td> <td>1981</td><td>483</td><td>457</td> <td>1981</td><td>597</td> </tr> </tbody> </table> <p><b>RTA 00</b> 1 par boîte</p>	DIMENSIONS HORS TOUT			DIMENSIONS DE L'ASSISE			DIMENSIONS DU DOSSIER		L	P	H	L	P	H	L	H	PO 78	30.5	41.5	78	19	18	78	23.5	MM 1981	775	1054	1981	483	457
DIMENSIONS HORS TOUT			DIMENSIONS DE L'ASSISE			DIMENSIONS DU DOSSIER																										
L	P	H	L	P	H	L	H																									
PO 78	30.5	41.5	78	19	18	78	23.5																									
MM 1981	775	1054	1981	483	457	1981	597																									
 <p><b>R27808B</b>      <b>R27808SB</b></p> <p><b>Canapé trois places, doss. haut, acc. remb.</b>                      TFC : 11.25 V.   10.29 M                      Poids unitaire : 158 LB   71.8 KG                      Poids - boîte : 190.5 LB   86.41 KG                      Volume - boîte : 69.75 P<sup>3</sup>   1.97 M<sup>3</sup></p>	<p>Pour l'emplacement de l'alimentation, se reporter aux illustrations.</p> <p>Non jumelable.</p> <p>Ajouter 175 \$, 84 \$ pour (S2), (SE)                      Ajouter 1067 \$ pour 72 lb (CW), (C6)                      Ajouter 179 \$ pour (SU) ou 655 \$ pour (BS)                      Ajouter 28 \$ pour (TP)                      Ajouter 243 \$ pour (MB)</p>	<b>R27808B</b>	5080	5440	5744	6093	6667	7195	7724	8185	8759	9299	10030	11065																		
		<p>module avec console PO L85 P41 H41.5   MM L2159 P1041 H1054</p> <table border="1"> <thead> <tr> <th colspan="3">DIMENSIONS HORS TOUT</th> <th colspan="3">DIMENSIONS DE L'ASSISE</th> <th colspan="2">DIMENSIONS DU DOSSIER</th> </tr> <tr> <th>L</th><th>P</th><th>H</th> <th>L</th><th>P</th><th>H</th> <th>L</th><th>H</th> </tr> </thead> <tbody> <tr> <td>PO 85</td><td>30.5</td><td>41.5</td> <td>78</td><td>19</td><td>18</td> <td>78</td><td>23.5</td> </tr> <tr> <td>MM 2159</td><td>775</td><td>1054</td> <td>1981</td><td>483</td><td>457</td> <td>1981</td><td>597</td> </tr> </tbody> </table> <p><b>RTA 00</b> 1 par boîte</p>	DIMENSIONS HORS TOUT			DIMENSIONS DE L'ASSISE			DIMENSIONS DU DOSSIER		L	P	H	L	P	H	L	H	PO 85	30.5	41.5	78	19	18	78	23.5	MM 2159	775	1054	1981	483	457
DIMENSIONS HORS TOUT			DIMENSIONS DE L'ASSISE			DIMENSIONS DU DOSSIER																										
L	P	H	L	P	H	L	H																									
PO 85	30.5	41.5	78	19	18	78	23.5																									
MM 2159	775	1054	1981	483	457	1981	597																									
 <p><b>R27808L</b>      <b>R27808SR</b></p> <p><b>Canapé trois places, doss. haut, acc. remb. (gauche/droite)</b>                      TFC : 10.25 V.   9.37 M                      Poids unitaire : 148 LB   67.3 KG                      Poids - boîte : 180.5 LB   81.87 KG                      Volume - boîte : 76.75 P<sup>3</sup>   2.17 M<sup>3</sup></p>	<p>Pour l'emplacement de l'alimentation, se reporter aux illustrations.</p> <p>Ferrures de jumelage comprises (1 côté).</p> <p>Ajouter 155 \$, 84 \$ pour (S2), (SE)                      Ajouter 1067 \$ pour 72 lb (CW), (C6)                      Ajouter 179 \$ pour (SU) ou 655 \$ pour (BS)                      Ajouter 28 \$ pour (TP)                      Ajouter 243 \$ pour (MB)</p>	<b>R27808L</b>	4783	5111	5388	5706	6229	6710	7192	7612	8135	8627	9293	10236																		
		<p>module avec console PO L81.5 P41 H41.5   MM L2070 P1041 H1054</p> <table border="1"> <thead> <tr> <th colspan="3">DIMENSIONS HORS TOUT</th> <th colspan="3">DIMENSIONS DE L'ASSISE</th> <th colspan="2">DIMENSIONS DU DOSSIER</th> </tr> <tr> <th>L</th><th>P</th><th>H</th> <th>L</th><th>P</th><th>H</th> <th>L</th><th>H</th> </tr> </thead> <tbody> <tr> <td>PO 81.5</td><td>30.5</td><td>41.5</td> <td>78</td><td>19</td><td>18</td> <td>78</td><td>23.5</td> </tr> <tr> <td>MM 2070</td><td>775</td><td>1054</td> <td>1981</td><td>483</td><td>457</td> <td>1981</td><td>597</td> </tr> </tbody> </table> <p><b>RTA 00</b> 1 par boîte</p>	DIMENSIONS HORS TOUT			DIMENSIONS DE L'ASSISE			DIMENSIONS DU DOSSIER		L	P	H	L	P	H	L	H	PO 81.5	30.5	41.5	78	19	18	78	23.5	MM 2070	775	1054	1981	483	457
DIMENSIONS HORS TOUT			DIMENSIONS DE L'ASSISE			DIMENSIONS DU DOSSIER																										
L	P	H	L	P	H	L	H																									
PO 81.5	30.5	41.5	78	19	18	78	23.5																									
MM 2070	775	1054	1981	483	457	1981	597																									
 <p><b>R27809</b>      <b>R27809S</b></p> <p><b>Canapé trois places, dossier très haut</b>                      TFC : 10 V.   9.74 M                      Poids unitaire : 135 LB   61.4 KG                      Poids - boîte : 165 LB   74.84 KG                      Volume - boîte : 79.25 P<sup>3</sup>   2.24 M<sup>3</sup></p>	<p>Pour l'emplacement de l'alimentation, se reporter aux illustrations.</p> <p>Ferrures de jumelage comprises (2 côtés).</p> <p>Ajouter 143 \$, 84 \$ pour (S2), (SE)                      Ajouter 1067 \$ pour 72 lb (CW), (C6)                      Ajouter 179 \$ pour (SU) ou 655 \$ pour (BS)                      Ajouter 28 \$ pour (TP)                      Ajouter 243 \$ pour (MB)</p>	<b>R27809</b>	4764	5084	5355	5664	6175	6644	7115	7524	8035	8515	9164	10084																		
		<p>module avec console PO L78 P41.5 H47   MM L1981 P1054 H1194</p> <table border="1"> <thead> <tr> <th colspan="3">DIMENSIONS HORS TOUT</th> <th colspan="3">DIMENSIONS DE L'ASSISE</th> <th colspan="2">DIMENSIONS DU DOSSIER</th> </tr> <tr> <th>L</th><th>P</th><th>H</th> <th>L</th><th>P</th><th>H</th> <th>L</th><th>H</th> </tr> </thead> <tbody> <tr> <td>PO 78</td><td>31</td><td>47</td> <td>78</td><td>19</td><td>18</td> <td>78</td><td>29</td> </tr> <tr> <td>MM 1981</td><td>787</td><td>1194</td> <td>1981</td><td>483</td><td>457</td> <td>1981</td><td>737</td> </tr> </tbody> </table> <p><b>RTA 00</b> 1 par boîte</p>	DIMENSIONS HORS TOUT			DIMENSIONS DE L'ASSISE			DIMENSIONS DU DOSSIER		L	P	H	L	P	H	L	H	PO 78	31	47	78	19	18	78	29	MM 1981	787	1194	1981	483	457
DIMENSIONS HORS TOUT			DIMENSIONS DE L'ASSISE			DIMENSIONS DU DOSSIER																										
L	P	H	L	P	H	L	H																									
PO 78	31	47	78	19	18	78	29																									
MM 1981	787	1194	1981	483	457	1981	737																									



DESCRIPTION CARACTÉRISTIQUES MODÈLE GRADES DE TEXTILE DE SÉRIE

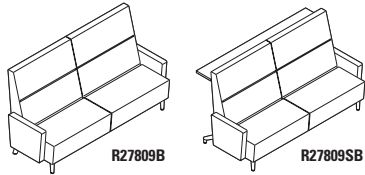

**Canapé trois places, doss. très haut, acc. remb.**  
 TFC : 12 V. | 10.97 M  
 Poids unitaire : 155 LB | 70.5 KG  
 Poids - boîte : 190 LB | 86.18 KG  
 Volume - boîte : 86.25 P³ | 2.44 M³

Pour l'emplacement de l'alimentation, se reporter aux illustrations.

Non jumelable.

Ajouter 174 \$, 84 \$ pour (S2), (SE)  
 Ajouter 1067 \$ pour 72 lb (CW), (C6)  
 Ajouter 179 \$ pour (SU) ou 655 \$ pour (BS)  
 Ajouter 28 \$ pour (TP)  
 Ajouter 243 \$ pour (MB)

	1	2	3	4	5	6	7	8	9	10	11	12
<b>R27809B</b>	5358	5742	6067	6438	7051	7614	8179	8670	9283	9859	10638	11742
<b>R27809SB</b>	6106	6490	6815	7186	7799	8362	8927	9418	10031	10607	11386	12490

	DIMENSIONS HORS TOUT			DIMENSIONS DE L'ASSISE			DIMENSIONS DU DOSSIER	
	L	P	H	L	P	H	L	H
PO 85	31	47	78	19	18	78	29	
MM 2159	787	1194	1981	483	457	1981	737	
<b>RTA 00</b>								1 par boîte

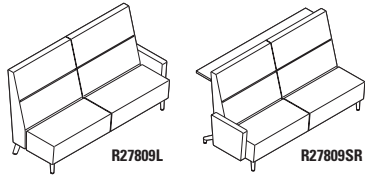

**Canapé trois places, doss. très haut, acc. remb. (gauche/droite)**  
 TFC : 11 V. | 10.06 M  
 Poids unitaire : 145 LB | 65.9 KG  
 Poids - boîte : 180 LB | 81.65 KG  
 Volume - boîte : 86.25 P³ | 2.44 M³

Pour l'emplacement de l'alimentation, se reporter aux illustrations.

Ferrures de jumelage comprises (1 côté).

Ajouter 162 \$, 84 \$ pour (S2), (SE)  
 Ajouter 1067 \$ pour 72 lb (CW), (C6)  
 Ajouter 179 \$ pour (SU) ou 655 \$ pour (BS)  
 Ajouter 28 \$ pour (TP)  
 Ajouter 243 \$ pour (MB)

	1	2	3	4	5	6	7	8	9	10	11	12
<b>R27809L</b>	5061	5413	5711	6051	6613	7129	7647	8097	8659	9187	9901	10913
<b>R27809R</b>												
<b>R27809SL</b>	5809	6161	6459	6799	7361	7877	8395	8845	9407	9935	10649	11661
<b>R27809SR</b>												

	DIMENSIONS HORS TOUT			DIMENSIONS DE L'ASSISE			DIMENSIONS DU DOSSIER	
	L	P	H	L	P	H	L	H
PO 81.5	31	47	78	19	18	78	29	
MM 2070	787	1194	1981	483	457	1981	737	
<b>RTA 00</b>								1 par boîte

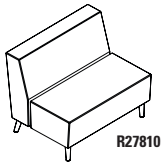

**Fauteuil de salon baratrique, dossier régulier**  
 TFC : 4.25 V. | 3.89 M  
 Poids unitaire : 69 LB | 31.4 KG  
 Poids - boîte : 90 LB | 40.82 KG  
 Volume - boîte : 28.75 P³ | 0.81 M³

Pour l'emplacement de l'alimentation, se reporter aux illustrations.

Ferrures de jumelage comprises (2 côtés).

Ajouter 61 \$, 52 \$ pour (S2), (SE)  
 Ajouter 533 \$ pour 36 lb (CW)  
 Ajouter 83 \$ pour (SU) ou 387 \$ pour (BS)  
 Ajouter 28 \$ pour (TP)  
 Ajouter 122 \$ pour (MB)

	1	2	3	4	5	6	7	8	9	10	11	12
<b>R27810</b>	2303	2439	2554	2686	2902	3102	3302	3476	3693	3897	4173	4564

	DIMENSIONS HORS TOUT			DIMENSIONS DE L'ASSISE			DIMENSIONS DU DOSSIER	
	L	P	H	L	P	H	L	H
PO 39	30	32	39	19	18	39	14	
MM 991	762	813	991	483	457	991	356	
<b>RTA 00</b>								1 par boîte

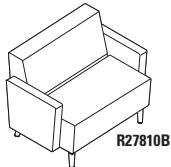

**Fauteuil de salon baratrique, doss. rég., acc. remb.**  
 TFC : 6.25 V. | 5.72 M  
 Poids unitaire : 89 LB | 40.5 KG  
 Poids - boîte : 108 LB | 48.99 KG  
 Volume - boîte : 33 P³ | 0.93 M³

Pour l'emplacement de l'alimentation, se reporter aux illustrations.

Non jumelable.

Ajouter 102 \$, 52 \$ pour (S2), (SE)  
 Ajouter 533 \$ pour 36 lb (CW)  
 Ajouter 83 \$ pour (SU) ou 387 \$ pour (BS)  
 Ajouter 28 \$ pour (TP)  
 Ajouter 122 \$ pour (MB)

	1	2	3	4	5	6	7	8	9	10	11	12
<b>R27810B</b>	2897	3097	3266	3460	3778	4072	4366	4622	4941	5241	5647	6222

	DIMENSIONS HORS TOUT			DIMENSIONS DE L'ASSISE			DIMENSIONS DU DOSSIER	
	L	P	H	L	P	H	L	H
PO 46	30	32	39	19	18	39	14	
MM 1168	762	813	991	483	457	991	356	
<b>RTA 00</b>								1 par boîte

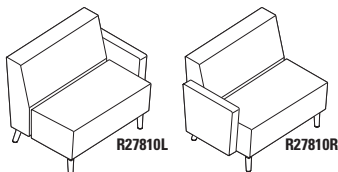

**Faut. de salon baratrique, doss. rég., acc. remb. (gauche/droite)**  
 TFC : 5.25 V. | 4.8 M  
 Poids unitaire : 79 LB | 35.9 KG  
 Poids - boîte : 99 LB | 44.45 KG  
 Volume - boîte : 33 P³ | 0.93 M³

Pour l'emplacement de l'alimentation, se reporter aux illustrations.

Ferrures de jumelage comprises (1 côté).

Ajouter 82 \$, 52 \$ pour (S2), (SE)  
 Ajouter 533 \$ pour 36 lb (CW)  
 Ajouter 83 \$ pour (SU) ou 387 \$ pour (BS)  
 Ajouter 28 \$ pour (TP)  
 Ajouter 122 \$ pour (MB)

	1	2	3	4	5	6	7	8	9	10	11	12
<b>R27810L</b>	2600	2768	2910	3073	3340	3587	3834	4049	4317	4569	4910	5393
<b>R27810R</b>												



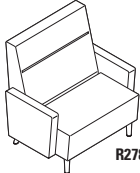
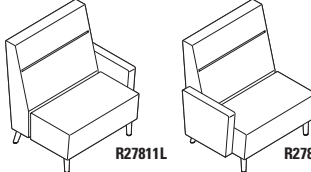
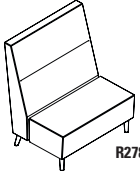
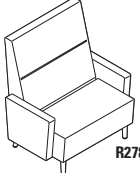

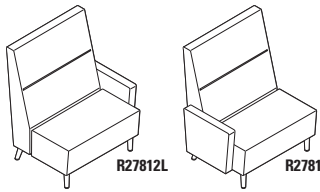
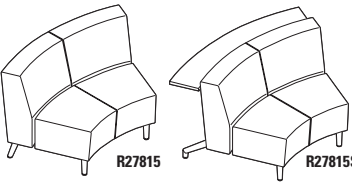
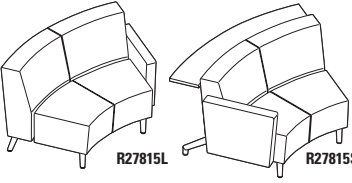
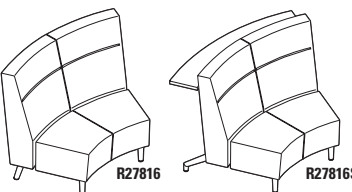
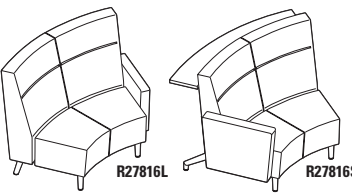

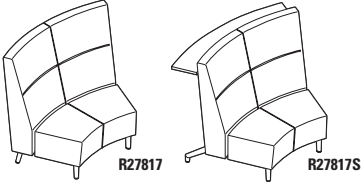
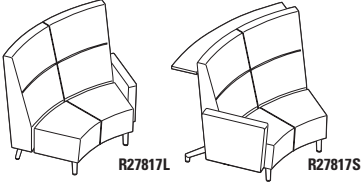
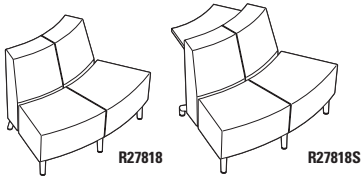
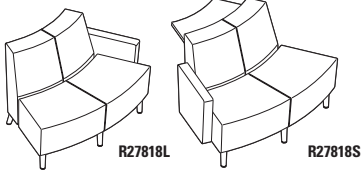
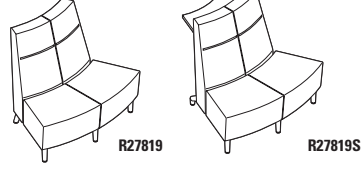
	DIMENSIONS HORS TOUT			DIMENSIONS DE L'ASSISE			DIMENSIONS DU DOSSIER	
	L	P	H	L	P	H	L	H
PO 42.5	30	32	39	19	18	39	14	
MM 1080	762	813	991	483	457	991	356	
<b>RTA 00</b>								1 par boîte

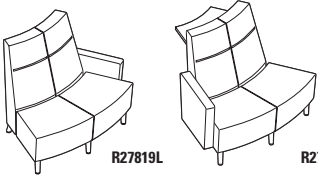
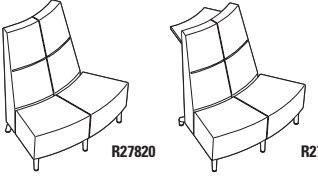
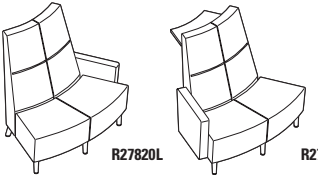
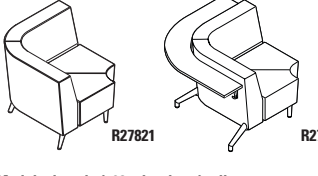
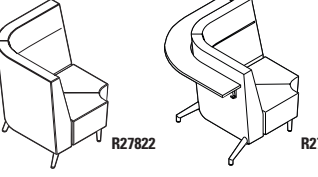
DESCRIPTION	CARACTÉRISTIQUES	MODÈLE	GRADES DE TEXTILE DE SÉRIE																																													
			1	2	3	4	5	6	7	8	9	10	11	12																																		
 <p><b>R27811</b></p> <p><b>Fauteuil de salon bariatrique, dossier haut</b>                      TFC : 4.75 V.   4.34 M                      Poids unitaire : 77 LB   35 KG                      Poids - boîte : 98 LB   44.45 KG                      Volume - boîte : 36 P³   1.01 M³</p>	Pour l'emplacement de l'alimentation, se reporter aux illustrations.  Ferrures de jumelage comprises (2 côtés).  Ajouter 81 \$, 52 \$ pour (S2), (SE) Ajouter 533 \$ pour 36 lb (CW) Ajouter 83 \$ pour (SU) ou 387 \$ pour (BS) Ajouter 28 \$ pour (TP) Ajouter 122 \$ pour (MB)	<b>R27811</b>	2585	2737	2865	3013	3255	3478	3701	3896	4138	4366	4675	5112																																		
		<table border="1"> <thead> <tr> <th colspan="3">DIMENSIONS HORS TOUT</th> <th colspan="3">DIMENSIONS DE L'ASSISE</th> <th colspan="3">DIMENSIONS DU DOSSIER</th> </tr> <tr> <th>L</th><th>P</th><th>H</th> <th>L</th><th>P</th><th>H</th> <th>L</th><th>H</th><th></th> </tr> </thead> <tbody> <tr> <td>PO 39</td><td>30.5</td><td>41.5</td> <td>39</td><td>19</td><td>18</td> <td>39</td><td>23.5</td><td></td> </tr> <tr> <td>MM 991</td><td>775</td><td>1054</td> <td>991</td><td>483</td><td>457</td> <td>991</td><td>597</td><td></td> </tr> <tr> <td colspan="3" style="text-align: center;"><b>RTA 00</b></td> <td colspan="9" style="text-align: center;">1 par boîte</td> </tr> </tbody> </table>	DIMENSIONS HORS TOUT			DIMENSIONS DE L'ASSISE			DIMENSIONS DU DOSSIER			L	P	H	L	P	H	L	H		PO 39	30.5	41.5	39	19	18	39	23.5		MM 991	775	1054	991	483	457	991	597		<b>RTA 00</b>			1 par boîte						
DIMENSIONS HORS TOUT			DIMENSIONS DE L'ASSISE			DIMENSIONS DU DOSSIER																																										
L	P	H	L	P	H	L	H																																									
PO 39	30.5	41.5	39	19	18	39	23.5																																									
MM 991	775	1054	991	483	457	991	597																																									
<b>RTA 00</b>			1 par boîte																																													
 <p><b>R27811B</b></p> <p><b>Faut. de salon bariatrique, doss. haut, acc. remb.</b>                      TFC : 6.75 V.   6.17 M                      Poids unitaire : 97 LB   44.1 KG                      Poids - boîte : 117.5 LB   53.3 KG                      Volume - boîte : 42.25 P³   1.19 M³</p>	Pour l'emplacement de l'alimentation, se reporter aux illustrations.  Non jumelable.  Ajouter 120 \$, 52 \$ pour (S2), (SE) Ajouter 533 \$ pour 36 lb (CW) Ajouter 83 \$ pour (SU) ou 387 \$ pour (BS) Ajouter 28 \$ pour (TP) Ajouter 122 \$ pour (MB)	<b>R27811B</b>	3179	3395	3577	3787	4131	4448	4765	5042	5386	5710	6149	6770																																		
		<table border="1"> <thead> <tr> <th colspan="3">DIMENSIONS HORS TOUT</th> <th colspan="3">DIMENSIONS DE L'ASSISE</th> <th colspan="3">DIMENSIONS DU DOSSIER</th> </tr> <tr> <th>L</th><th>P</th><th>H</th> <th>L</th><th>P</th><th>H</th> <th>L</th><th>H</th><th></th> </tr> </thead> <tbody> <tr> <td>PO 46</td><td>30.5</td><td>41.5</td> <td>39</td><td>19</td><td>18</td> <td>39</td><td>23.5</td><td></td> </tr> <tr> <td>MM 1168</td><td>775</td><td>1054</td> <td>991</td><td>483</td><td>457</td> <td>991</td><td>597</td><td></td> </tr> <tr> <td colspan="3" style="text-align: center;"><b>RTA 00</b></td> <td colspan="9" style="text-align: center;">1 par boîte</td> </tr> </tbody> </table>	DIMENSIONS HORS TOUT			DIMENSIONS DE L'ASSISE			DIMENSIONS DU DOSSIER			L	P	H	L	P	H	L	H		PO 46	30.5	41.5	39	19	18	39	23.5		MM 1168	775	1054	991	483	457	991	597		<b>RTA 00</b>			1 par boîte						
DIMENSIONS HORS TOUT			DIMENSIONS DE L'ASSISE			DIMENSIONS DU DOSSIER																																										
L	P	H	L	P	H	L	H																																									
PO 46	30.5	41.5	39	19	18	39	23.5																																									
MM 1168	775	1054	991	483	457	991	597																																									
<b>RTA 00</b>			1 par boîte																																													
 <p><b>R27811L</b>      <b>R27811R</b></p> <p><b>Faut. de salon bariatrique, doss. haut, acc. remb. (gauche/droite)</b>                      TFC : 5.75 V.   5.26 M                      Poids unitaire : 87 LB   39.5 KG                      Poids - boîte : 107.5 LB   48.76 KG                      Volume - boîte : 42.25 P³   1.19 M³</p>	Pour l'emplacement de l'alimentation, se reporter aux illustrations.  Ferrures de jumelage comprises (1 côté).  Ajouter 100 \$, 52 \$ pour (S2), (SE) Ajouter 533 \$ pour 36 lb (CW) Ajouter 83 \$ pour (SU) ou 387 \$ pour (BS) Ajouter 28 \$ pour (TP) Ajouter 122 \$ pour (MB)	<b>R27811L</b> <b>R27811R</b>	2882	3066	3221	3400	3693	3963	4233	4469	4762	5038	5412	5941																																		
		<table border="1"> <thead> <tr> <th colspan="3">DIMENSIONS HORS TOUT</th> <th colspan="3">DIMENSIONS DE L'ASSISE</th> <th colspan="3">DIMENSIONS DU DOSSIER</th> </tr> <tr> <th>L</th><th>P</th><th>H</th> <th>L</th><th>P</th><th>H</th> <th>L</th><th>H</th><th>LH</th> </tr> </thead> <tbody> <tr> <td>PO 42.5</td><td>30.5</td><td>41.5</td> <td>39</td><td>19</td><td>18</td> <td>39</td><td>23.5</td><td></td> </tr> <tr> <td>MM 1080</td><td>775</td><td>1054</td> <td>991</td><td>483</td><td>457</td> <td>991</td><td>597</td><td></td> </tr> <tr> <td colspan="3" style="text-align: center;"><b>RTA 00</b></td> <td colspan="9" style="text-align: center;">1 par boîte</td> </tr> </tbody> </table>	DIMENSIONS HORS TOUT			DIMENSIONS DE L'ASSISE			DIMENSIONS DU DOSSIER			L	P	H	L	P	H	L	H	LH	PO 42.5	30.5	41.5	39	19	18	39	23.5		MM 1080	775	1054	991	483	457	991	597		<b>RTA 00</b>			1 par boîte						
DIMENSIONS HORS TOUT			DIMENSIONS DE L'ASSISE			DIMENSIONS DU DOSSIER																																										
L	P	H	L	P	H	L	H	LH																																								
PO 42.5	30.5	41.5	39	19	18	39	23.5																																									
MM 1080	775	1054	991	483	457	991	597																																									
<b>RTA 00</b>			1 par boîte																																													
 <p><b>R27812</b></p> <p><b>Fauteuil de salon bariatrique, dossier très haut</b>                      TFC : 5.25 V.   4.8 M                      Poids unitaire : 91 LB   41.4 KG                      Poids - boîte : 115 LB   52.16 KG                      Volume - boîte : 41 P³   1.16 M³</p>	Pour l'emplacement de l'alimentation, se reporter aux illustrations.  Ferrures de jumelage comprises (2 côtés).  Ajouter 85 \$, 52 \$ pour (S2), (SE) Ajouter 533 \$ pour 36 lb (CW) Ajouter 83 \$ pour (SU) ou 387 \$ pour (BS) Ajouter 28 \$ pour (TP) Ajouter 122 \$ pour (MB)	<b>R27812</b>	2697	2865	3007	3170	3437	3684	3931	4146	4414	4666	5007	5490																																		
		<table border="1"> <thead> <tr> <th colspan="3">DIMENSIONS HORS TOUT</th> <th colspan="3">DIMENSIONS DE L'ASSISE</th> <th colspan="3">DIMENSIONS DU DOSSIER</th> </tr> <tr> <th>L</th><th>P</th><th>H</th> <th>L</th><th>P</th><th>H</th> <th>L</th><th>H</th><th></th> </tr> </thead> <tbody> <tr> <td>PO 39</td><td>31</td><td>47</td> <td>39</td><td>19</td><td>18</td> <td>39</td><td>29</td><td></td> </tr> <tr> <td>MM 991</td><td>787</td><td>1194</td> <td>991</td><td>483</td><td>457</td> <td>991</td><td>737</td><td></td> </tr> <tr> <td colspan="3" style="text-align: center;"><b>RTA 00</b></td> <td colspan="9" style="text-align: center;">1 par boîte</td> </tr> </tbody> </table>	DIMENSIONS HORS TOUT			DIMENSIONS DE L'ASSISE			DIMENSIONS DU DOSSIER			L	P	H	L	P	H	L	H		PO 39	31	47	39	19	18	39	29		MM 991	787	1194	991	483	457	991	737		<b>RTA 00</b>			1 par boîte						
DIMENSIONS HORS TOUT			DIMENSIONS DE L'ASSISE			DIMENSIONS DU DOSSIER																																										
L	P	H	L	P	H	L	H																																									
PO 39	31	47	39	19	18	39	29																																									
MM 991	787	1194	991	483	457	991	737																																									
<b>RTA 00</b>			1 par boîte																																													
 <p><b>R27812B</b></p> <p><b>Faut. de salon bariatrique, doss. très haut, acc. remb.</b>                      TFC : 7.25 V.   6.63 M                      Poids unitaire : 111 LB   50.5 KG                      Poids - boîte : 132.5 LB   60.1 KG                      Volume - boîte : 47.25 P³   1.33 M³</p>	Pour l'emplacement de l'alimentation, se reporter aux illustrations.  Non jumelable.  Ajouter 127 \$, 52 \$ pour (S2), (SE) Ajouter 533 \$ pour 36 lb (CW) Ajouter 83 \$ pour (SU) ou 387 \$ pour (BS) Ajouter 28 \$ pour (TP) Ajouter 122 \$ pour (MB)	<b>R27812B</b>	3291	3523	3719	3944	4313	4654	4995	5292	5662	6010	6481	7148																																		
		<table border="1"> <thead> <tr> <th colspan="3">DIMENSIONS HORS TOUT</th> <th colspan="3">DIMENSIONS DE L'ASSISE</th> <th colspan="3">DIMENSIONS DU DOSSIER</th> </tr> <tr> <th>L</th><th>P</th><th>H</th> <th>L</th><th>P</th><th>H</th> <th>L</th><th>H</th><th></th> </tr> </thead> <tbody> <tr> <td>PO 46</td><td>31</td><td>47</td> <td>39</td><td>19</td><td>18</td> <td>39</td><td>29</td><td></td> </tr> <tr> <td>MM 1168</td><td>787</td><td>1194</td> <td>991</td><td>483</td><td>457</td> <td>991</td><td>737</td><td></td> </tr> <tr> <td colspan="3" style="text-align: center;"><b>RTA 00</b></td> <td colspan="9" style="text-align: center;">1 par boîte</td> </tr> </tbody> </table>	DIMENSIONS HORS TOUT			DIMENSIONS DE L'ASSISE			DIMENSIONS DU DOSSIER			L	P	H	L	P	H	L	H		PO 46	31	47	39	19	18	39	29		MM 1168	787	1194	991	483	457	991	737		<b>RTA 00</b>			1 par boîte						
DIMENSIONS HORS TOUT			DIMENSIONS DE L'ASSISE			DIMENSIONS DU DOSSIER																																										
L	P	H	L	P	H	L	H																																									
PO 46	31	47	39	19	18	39	29																																									
MM 1168	787	1194	991	483	457	991	737																																									
<b>RTA 00</b>			1 par boîte																																													

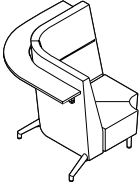
DESCRIPTION	CARACTÉRISTIQUES	MODÈLE	GRADES DE TEXTILE DE SÉRIE																																													
			1	2	3	4	5	6	7	8	9	10	11	12																																		
 <p><b>R27812L</b>      <b>R27812R</b></p> <p><b>Faut de salon bariatrique, doss. très haut, acc. remb. (gauche/droite)</b>                      TFC : 6.25 V.   5.72 M                      Poids unitaire : 101 LB   45.9 KG                      Poids - boîte : 122.5 LB   55.57 KG                      Volume - boîte : 47.25 P<sup>3</sup>   1.33 M<sup>3</sup></p>	<p>Pour l'emplacement de l'alimentation, se reporter aux illustrations.</p> <p>Ferrures de jumelage comprises (1 côté).</p> <p>Ajouter 106 \$, 52 \$ pour (S2), (SE)                      Ajouter 533 \$ pour 36 lb (CW)                      Ajouter 83 \$ pour (SU) ou 387 \$ pour (BS)                      Ajouter 28 \$ pour (TP)                      Ajouter 122 \$ pour (MB)</p>	<b>R27812L</b>	2994	3194	3363	3557	3875	4169	4463	4719	5038	5338	5744	6319																																		
		<table border="1"> <thead> <tr> <th rowspan="2">PO</th> <th colspan="3">DIMENSIONS HORS TOUT</th> <th colspan="3">DIMENSIONS DE L'ASSISE</th> <th colspan="2">DIMENSIONS DU DOSSIER</th> </tr> <tr> <th>L</th><th>P</th><th>H</th> <th>L</th><th>P</th><th>H</th> <th>L</th><th>H</th> </tr> </thead> <tbody> <tr> <td>42.5</td> <td>31</td><td>47</td><td>39</td> <td>19</td><td>18</td><td>39</td> <td>29</td><td></td> </tr> <tr> <td>MM 1080</td> <td>787</td><td>1194</td><td>991</td> <td>483</td><td>457</td><td>991</td> <td>737</td><td></td> </tr> </tbody> </table> <p><b>RTA 00</b>      1 par boîte</p>	PO	DIMENSIONS HORS TOUT			DIMENSIONS DE L'ASSISE			DIMENSIONS DU DOSSIER		L	P	H	L	P	H	L	H	42.5	31	47	39	19	18	39	29		MM 1080	787	1194	991	483	457	991	737												
PO	DIMENSIONS HORS TOUT			DIMENSIONS DE L'ASSISE			DIMENSIONS DU DOSSIER																																									
	L	P	H	L	P	H	L	H																																								
42.5	31	47	39	19	18	39	29																																									
MM 1080	787	1194	991	483	457	991	737																																									
 <p><b>R27815</b>      <b>R27815S</b></p> <p><b>Causeuse à dossier régulier, courbe int.</b>                      TFC : 5 V.   4.57 M                      Poids unitaire : 67 LB   30.5 KG                      Poids - boîte : 93 LB   42.18 KG                      Volume - boîte : 42.75 P<sup>3</sup>   1.21 M<sup>3</sup></p>	<p>Pour l'emplacement de l'alimentation, se reporter aux illustrations.</p> <p>Ferrures de jumelage comprises (2 côtés).</p> <p>Ajouter 85 \$, 61 \$ pour (S2), (SE)                      Ajouter 1067 \$ pour 72 lb (CW), (C6)                      Ajouter 108 \$ pour (SU) ou 446 \$ pour (BS)                      Ajouter 35 \$ pour (TP)                      Ajouter 161 \$ pour (MB)</p>	<b>R27815</b>	2643	2803	2938	3093	3348	3583	3818	4023	4278	4518	4843	5303																																		
		<table border="1"> <thead> <tr> <th rowspan="2">PO</th> <th colspan="3">DIMENSIONS HORS TOUT</th> <th colspan="3">DIMENSIONS DE L'ASSISE</th> <th colspan="2">DIMENSIONS DU DOSSIER</th> </tr> <tr> <th>L</th><th>P</th><th>H</th> <th>L</th><th>P</th><th>H</th> <th>L</th><th>H</th> </tr> </thead> <tbody> <tr> <td>50.5</td> <td>30</td><td>32</td><td>42</td> <td>19</td><td>18</td><td>51</td> <td>14</td><td></td> </tr> <tr> <td>MM 1283</td> <td>762</td><td>813</td><td>1067</td> <td>483</td><td>457</td><td>1295</td> <td>356</td><td></td> </tr> </tbody> </table> <p><b>RTA 00</b>      1 par boîte</p>	PO	DIMENSIONS HORS TOUT			DIMENSIONS DE L'ASSISE			DIMENSIONS DU DOSSIER		L	P	H	L	P	H	L	H	50.5	30	32	42	19	18	51	14		MM 1283	762	813	1067	483	457	1295	356												
PO	DIMENSIONS HORS TOUT			DIMENSIONS DE L'ASSISE			DIMENSIONS DU DOSSIER																																									
	L	P	H	L	P	H	L	H																																								
50.5	30	32	42	19	18	51	14																																									
MM 1283	762	813	1067	483	457	1295	356																																									
 <p><b>R27815L</b>      <b>R27815SR</b></p> <p><b>Causeuse à doss. rég., courbe int., acc. remb. (gauche/droite)</b>                      TFC : 6 V.   5.49 M                      Poids unitaire : 77 LB   35 KG                      Poids - boîte : 102 LB   46.27 KG                      Volume - boîte : 43.5 P<sup>3</sup>   1.23 M<sup>3</sup></p>	<p>Pour l'emplacement de l'alimentation, se reporter aux illustrations.</p> <p>Ferrures de jumelage comprises (1 côté).</p> <p>Ajouter 106 \$, 61 \$ pour (S2), (SE)                      Ajouter 1067 \$ pour 72 lb (CW), (C6)                      Ajouter 108 \$ pour (SU) ou 446 \$ pour (BS)                      Ajouter 35 \$ pour (TP)                      Ajouter 161 \$ pour (MB)</p>	<b>R27815L</b>	2940	3132	3294	3480	3786	4068	4350	4596	4902	5190	5580	6132																																		
		<table border="1"> <thead> <tr> <th rowspan="2">PO</th> <th colspan="3">DIMENSIONS HORS TOUT</th> <th colspan="3">DIMENSIONS DE L'ASSISE</th> <th colspan="2">DIMENSIONS DU DOSSIER</th> </tr> <tr> <th>L</th><th>P</th><th>H</th> <th>L</th><th>P</th><th>H</th> <th>L</th><th>H</th> </tr> </thead> <tbody> <tr> <td>54</td> <td>30</td><td>32</td><td>42</td> <td>19</td><td>18</td><td>51</td> <td>14</td><td></td> </tr> <tr> <td>MM 1372</td> <td>762</td><td>813</td><td>1067</td> <td>483</td><td>457</td><td>1295</td> <td>356</td><td></td> </tr> </tbody> </table> <p><b>RTA 00</b>      1 par boîte</p>	PO	DIMENSIONS HORS TOUT			DIMENSIONS DE L'ASSISE			DIMENSIONS DU DOSSIER		L	P	H	L	P	H	L	H	54	30	32	42	19	18	51	14		MM 1372	762	813	1067	483	457	1295	356												
PO	DIMENSIONS HORS TOUT			DIMENSIONS DE L'ASSISE			DIMENSIONS DU DOSSIER																																									
	L	P	H	L	P	H	L	H																																								
54	30	32	42	19	18	51	14																																									
MM 1372	762	813	1067	483	457	1295	356																																									
 <p><b>R27816</b>      <b>R27816S</b></p> <p><b>Causeuse à dossier haut, courbe int.</b>                      TFC : 5.5 V.   5.03 M                      Poids unitaire : 78 LB   35.5 KG                      Poids - boîte : 106 LB   48.08 KG                      Volume - boîte : 53.75 P<sup>3</sup>   1.52 M<sup>3</sup></p>	<p>Pour l'emplacement de l'alimentation, se reporter aux illustrations.</p> <p>Ferrures de jumelage comprises (2 côtés).</p> <p>Ajouter 115 \$, 61 \$ pour (S2), (SE)                      Ajouter 1067 \$ pour 72 lb (CW), (C6)                      Ajouter 108 \$ pour (SU) ou 446 \$ pour (BS)                      Ajouter 35 \$ pour (TP)                      Ajouter 161 \$ pour (MB)</p>	<b>R27816</b>	3185	3361	3510	3680	3961	4219	4478	4703	4984	5248	5605	6111																																		
		<table border="1"> <thead> <tr> <th rowspan="2">PO</th> <th colspan="3">DIMENSIONS HORS TOUT</th> <th colspan="3">DIMENSIONS DE L'ASSISE</th> <th colspan="2">DIMENSIONS DU DOSSIER</th> </tr> <tr> <th>L</th><th>P</th><th>H</th> <th>L</th><th>P</th><th>H</th> <th>L</th><th>H</th> </tr> </thead> <tbody> <tr> <td>51</td> <td>30.5</td><td>41.5</td><td>42</td> <td>19</td><td>18</td><td>51</td> <td>23.5</td><td></td> </tr> <tr> <td>MM 1295</td> <td>775</td><td>1054</td><td>1067</td> <td>483</td><td>457</td><td>1295</td> <td>597</td><td></td> </tr> </tbody> </table> <p><b>RTA 00</b>      1 par boîte</p>	PO	DIMENSIONS HORS TOUT			DIMENSIONS DE L'ASSISE			DIMENSIONS DU DOSSIER		L	P	H	L	P	H	L	H	51	30.5	41.5	42	19	18	51	23.5		MM 1295	775	1054	1067	483	457	1295	597												
PO	DIMENSIONS HORS TOUT			DIMENSIONS DE L'ASSISE			DIMENSIONS DU DOSSIER																																									
	L	P	H	L	P	H	L	H																																								
51	30.5	41.5	42	19	18	51	23.5																																									
MM 1295	775	1054	1067	483	457	1295	597																																									
 <p><b>R27816L</b>      <b>R27816SR</b></p> <p><b>Causeuse à doss. haut, courbe int., acc. remb. (gauche/droite)</b>                      TFC : 6.5 V.   5.94 M                      Poids unitaire : 88 LB   40 KG                      Poids - boîte : 115 LB   52.16 KG                      Volume - boîte : 55.5 P<sup>3</sup>   1.57 M<sup>3</sup></p>	<p>Pour l'emplacement de l'alimentation, se reporter aux illustrations.</p> <p>Ferrures de jumelage comprises (1 côté).</p> <p>Ajouter 134 \$, 61 \$ pour (S2), (SE)                      Ajouter 1067 \$ pour 72 lb (CW), (C6)                      Ajouter 108 \$ pour (SU) ou 446 \$ pour (BS)                      Ajouter 35 \$ pour (TP)                      Ajouter 161 \$ pour (MB)</p>	<b>R27816L</b>	3482	3690	3866	4067	4399	4704	5010	5276	5608	5920	6342	6940																																		
		<table border="1"> <thead> <tr> <th rowspan="2">PO</th> <th colspan="3">DIMENSIONS HORS TOUT</th> <th colspan="3">DIMENSIONS DE L'ASSISE</th> <th colspan="2">DIMENSIONS DU DOSSIER</th> </tr> <tr> <th>L</th><th>P</th><th>H</th> <th>L</th><th>P</th><th>H</th> <th>L</th><th>H</th> </tr> </thead> <tbody> <tr> <td>54.5</td> <td>30.5</td><td>41.5</td><td>42</td> <td>19</td><td>18</td><td>51</td> <td>23.5</td><td></td> </tr> <tr> <td>MM 1384</td> <td>775</td><td>1054</td><td>1067</td> <td>483</td><td>457</td><td>1295</td> <td>597</td><td></td> </tr> </tbody> </table> <p><b>RTA 00</b>      1 par boîte</p>	PO	DIMENSIONS HORS TOUT			DIMENSIONS DE L'ASSISE			DIMENSIONS DU DOSSIER		L	P	H	L	P	H	L	H	54.5	30.5	41.5	42	19	18	51	23.5		MM 1384	775	1054	1067	483	457	1295	597												
PO	DIMENSIONS HORS TOUT			DIMENSIONS DE L'ASSISE			DIMENSIONS DU DOSSIER																																									
	L	P	H	L	P	H	L	H																																								
54.5	30.5	41.5	42	19	18	51	23.5																																									
MM 1384	775	1054	1067	483	457	1295	597																																									

DESCRIPTION	CARACTÉRISTIQUES	MODÈLE	GRADES DE TEXTILE DE SÉRIE													
			1	2	3	4	5	6	7	8	9	10	11	12		
 <p><b>R27817</b> <b>R27817S</b></p> <p><b>Causeuse à dossier très haut, courbe int.</b>                      TFC : 6 V.   5.49 M                      Poids unitaire : 84 LB   38.2 KG                      Poids - boîte : 118 LB   53.52 KG                      Volume - boîte : 61 P<sup>3</sup>   1.72 M<sup>3</sup></p>	<p>Pour l'emplacement de l'alimentation, se reporter aux illustrations.</p> <p>Ferrures de jumelage comprises (2 côtés).</p> <p>Ajouter 123 \$, 61 \$ pour (S2), (SE)                      Ajouter 1067 \$ pour 72 lb (CW), (C6)                      Ajouter 108 \$ pour (SU) ou 446 \$ pour (BS)                      Ajouter 35 \$ pour (TP)                      Ajouter 161 \$ pour (MB)</p>															
			<b>DIMENSIONS HORS TOUT</b>	<b>DIMENSIONS DE L'ASSISE</b>			<b>DIMENSIONS DU DOSSIER</b>									
			<b>L</b>	<b>P</b>	<b>H</b>	<b>L</b>	<b>P</b>	<b>H</b>	<b>L</b>	<b>H</b>						
			PO 51.5 MM 1308	31 787	47 1194	42 1067	19 483	18 457	51 1295	29 737						
			<b>RTA 00</b>	1 par boîte												
 <p><b>R27817L</b> <b>R27817SR</b></p> <p><b>Causeuse à doss. très haut, courbe int, acc. remb. (gauche/droite)</b>                      TFC : 7 V.   6.4 M                      Poids unitaire : 94 LB   42.7 KG                      Poids - boîte : 122 LB   55.34 KG                      Volume - boîte : 62.25 P<sup>3</sup>   1.76 M<sup>3</sup></p>	<p>Pour l'emplacement de l'alimentation, se reporter aux illustrations.</p> <p>Ferrures de jumelage comprises (1 côté).</p> <p>Ajouter 142 \$, 61 \$ pour (S2), (SE)                      Ajouter 1067 \$ pour 72 lb (CW), (C6)                      Ajouter 108 \$ pour (SU) ou 446 \$ pour (BS)                      Ajouter 35 \$ pour (TP)                      Ajouter 161 \$ pour (MB)</p>															
			<b>DIMENSIONS HORS TOUT</b>	<b>DIMENSIONS DE L'ASSISE</b>			<b>DIMENSIONS DU DOSSIER</b>									
			<b>L</b>	<b>P</b>	<b>H</b>	<b>L</b>	<b>P</b>	<b>H</b>	<b>L</b>	<b>H</b>						
			PO 54 MM 1372	31 787	47 1194	42 1067	19 483	18 457	51 1295	29 737						
			<b>RTA 00</b>	1 par boîte												
 <p><b>R27818</b> <b>R27818S</b></p> <p><b>Causeuse à dossier régulier, courbe ext.</b>                      TFC : 4.25 V.   3.89 M                      Poids unitaire : 67 LB   30.5 KG                      Poids - boîte : 93 LB   42.18 KG                      Volume - boîte : 42.75 P<sup>3</sup>   1.21 M<sup>3</sup></p>	<p>Pour l'emplacement de l'alimentation, se reporter aux illustrations.</p> <p>Ferrures de jumelage comprises (2 côtés).</p> <p>Ajouter 75 \$, 68 \$ pour (S2), (SE)                      Ajouter 1067 \$ pour 72 lb (CW), (C6)                      Ajouter 108 \$ pour (SU) ou 536 \$ pour (BS)                      Ajouter 35 \$ pour (TP)                      Ajouter 161 \$ pour (MB)</p>															
			<b>DIMENSIONS HORS TOUT</b>	<b>DIMENSIONS DE L'ASSISE</b>			<b>DIMENSIONS DU DOSSIER</b>									
			<b>L</b>	<b>P</b>	<b>H</b>	<b>L</b>	<b>P</b>	<b>H</b>	<b>L</b>	<b>H</b>						
			PO 50 MM 1270	30 762	32 813	50 1270	19 483	18 457	36 914	14 356						
			<b>RTA 00</b>	1 par boîte												
 <p><b>R27818L</b> <b>R27818SR</b></p> <p><b>Causeuse à doss. rég., courbe ext. acc. remb. (gauche/droite)</b>                      TFC : 5.25 V.   4.8 M                      Poids unitaire : 77 LB   35 KG                      Poids - boîte : 102 LB   46.27 KG                      Volume - boîte : 43.5 P<sup>3</sup>   1.23 M<sup>3</sup></p>	<p>Pour l'emplacement de l'alimentation, se reporter aux illustrations.</p> <p>Ferrures de jumelage comprises (1 côté).</p> <p>Ajouter 96 \$, 68 \$ pour (S2), (SE)                      Ajouter 1067 \$ pour 72 lb (CW), (C6)                      Ajouter 108 \$ pour (SU) ou 536 \$ pour (BS)                      Ajouter 35 \$ pour (TP)                      Ajouter 161 \$ pour (MB)</p>															
			<b>DIMENSIONS HORS TOUT</b>	<b>DIMENSIONS DE L'ASSISE</b>			<b>DIMENSIONS DU DOSSIER</b>									
			<b>L</b>	<b>P</b>	<b>H</b>	<b>L</b>	<b>P</b>	<b>H</b>	<b>L</b>	<b>H</b>						
			PO 53.5 MM 1359	30 762	32 813	50 1270	19 483	18 457	36 914	14 356						
			<b>RTA 00</b>	1 par boîte												
 <p><b>R27819</b> <b>R27819S</b></p> <p><b>Causeuse à dossier haut, courbe ext.</b>                      TFC : 5.25 V.   4.8 M                      Poids unitaire : 73 LB   33.2 KG                      Poids - boîte : 101 LB   45.81 KG                      Volume - boîte : 53.75 P<sup>3</sup>   1.52 M<sup>3</sup></p>	<p>Pour l'emplacement de l'alimentation, se reporter aux illustrations.</p> <p>Ferrures de jumelage comprises (2 côtés).</p> <p>Ajouter 99 \$, 68 \$ pour (S2), (SE)                      Ajouter 1067 \$ pour 72 lb (CW), (C6)                      Ajouter 108 \$ pour (SU) ou 536 \$ pour (BS)                      Ajouter 35 \$ pour (TP)                      Ajouter 161 \$ pour (MB)</p>															
			<b>DIMENSIONS HORS TOUT</b>	<b>DIMENSIONS DE L'ASSISE</b>			<b>DIMENSIONS DU DOSSIER</b>									
			<b>L</b>	<b>P</b>	<b>H</b>	<b>L</b>	<b>P</b>	<b>H</b>	<b>L</b>	<b>H</b>						
			PO 50 MM 1270	30.5 775	41.5 1054	50 1270	19 483	18 457	32 813	23.5 597						
			<b>RTA 00</b>	1 par boîte												

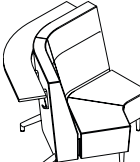
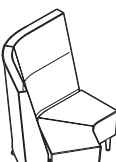
DESCRIPTION	CARACTÉRISTIQUES	MODÈLE	GRADES DE TEXTILE DE SÉRIE											
			1	2	3	4	5	6	7	8	9	10	11	12
 <p><b>R27819L</b>      <b>R27819SR</b></p> <p><b>Causeuse à doss. haut, courbe ext., acc. remb. (gauche/droite)</b>                      TFC : 6.25 V.   5.72 M                      Poids unitaire : 83 LB   37.7 KG                      Poids - boîte : 110 LB   49.9 KG                      Volume - boîte : 55.5 P<sup>3</sup>   1.57 M<sup>3</sup></p>	<p>Pour l'emplacement de l'alimentation, se reporter aux illustrations.</p> <p>Ferrures de jumelage comprises (1 côté).</p> <p>Ajouter 118 \$, 68 \$ pour (S2), (SE)                      Ajouter 1067 \$ pour 72 lb (CW), (C6)                      Ajouter 108 \$ pour (SU) ou 536 \$ pour (BS)                      Ajouter 35 \$ pour (TP)                      Ajouter 161 \$ pour (MB)</p>	<b>R27819L</b>	3539	3739	3908	4102	4420	4714	5008	5264	5583	5883	6289	6864
		<p><b>R27819SL</b>  <b>R27819SR</b></p> <p>module avec console PD L53.5 P41 H41.5   MM L1359 P1041 H1054</p>	4038	4238	4407	4601	4919	5213	5507	5763	6082	6382	6788	7363
			<b>DIMENSIONS HORS TOUT</b>			<b>DIMENSIONS DE L'ASSISE</b>			<b>DIMENSIONS DU DOSSIER</b>					
			L	P	H	L	P	H	L	H				
			PD 53.5	30.5	41.5	50	19	18	32	23.5				
			MM 1359	775	1054	1270	483	457	813	597				
			<b>RTA 00</b>	1 par boîte										
 <p><b>R27820</b>      <b>R27820S</b></p> <p><b>Causeuse à dossier très haut, courbe ext.</b>                      TFC : 6.25 V.   5.72 M                      Poids unitaire : 75 LB   34.1 KG                      Poids - boîte : 109 LB   49.44 KG                      Volume - boîte : 61 P<sup>3</sup>   1.72 M<sup>3</sup></p>	<p>Pour l'emplacement de l'alimentation, se reporter aux illustrations.</p> <p>Ferrures de jumelage comprises (2 côtés).</p> <p>Ajouter 104 \$, 68 \$ pour (S2), (SE)                      Ajouter 1067 \$ pour 72 lb (CW), (C6)                      Ajouter 108 \$ pour (SU) ou 536 \$ pour (BS)                      Ajouter 35 \$ pour (TP)                      Ajouter 161 \$ pour (MB)</p>	<b>R27820</b>	3553	3753	3922	4116	4434	4728	5022	5278	5597	5897	6303	6878
		<p><b>R27820S</b></p> <p>module avec console PD L50 P41.5 H47   MM L1270 P1054 H1194</p>	4052	4252	4421	4615	4933	5227	5521	5777	6096	6396	6802	7377
			<b>DIMENSIONS HORS TOUT</b>			<b>DIMENSIONS DE L'ASSISE</b>			<b>DIMENSIONS DU DOSSIER</b>					
			L	P	H	L	P	H	L	H				
			PD 50	31	47	50	19	18	28	29				
			MM 1270	787	1194	1270	483	457	711	737				
			<b>RTA 00</b>	1 par boîte										
 <p><b>R27820L</b>      <b>R27820SR</b></p> <p><b>Causeuse à doss. très haut, courbe ext., acc. remb. (gauche/droite)</b>                      TFC : 7.25 V.   6.63 M                      Poids unitaire : 85 LB   38.6 KG                      Poids - boîte : 113 LB   51.26 KG                      Volume - boîte : 62.25 P<sup>3</sup>   1.76 M<sup>3</sup></p>	<p>Pour l'emplacement de l'alimentation, se reporter aux illustrations.</p> <p>Ferrures de jumelage comprises (1 côté).</p> <p>Ajouter 126 \$, 68 \$ pour (S2), (SE)                      Ajouter 1067 \$ pour 72 lb (CW), (C6)                      Ajouter 108 \$ pour (SU) ou 536 \$ pour (BS)                      Ajouter 35 \$ pour (TP)                      Ajouter 161 \$ pour (MB)</p>	<b>R27820L</b>	3850	4082	4278	4503	4872	5213	5554	5851	6221	6569	7040	7707
		<p><b>R27820SL</b>  <b>R27820SR</b></p> <p>module avec console PD L53.5 P41.5 H47   MM L1359 P1054 H1194</p>	4349	4581	4777	5002	5371	5712	6053	6350	6720	7068	7539	8206
			<b>DIMENSIONS HORS TOUT</b>			<b>DIMENSIONS DE L'ASSISE</b>			<b>DIMENSIONS DU DOSSIER</b>					
			L	P	H	L	P	H	L	H				
			PD 53.5	31	47	50	19	18	28	29				
			MM 1359	787	1194	1270	483	457	711	737				
			<b>RTA 00</b>	1 par boîte										
 <p><b>R27821</b>      <b>R27821S</b></p> <p><b>Module de coin à 90°, dossier régulier</b>                      TFC : 6 V.   5.49 M                      Poids unitaire : 79 LB   35.9 KG                      Poids - boîte : 105 LB   47.63 KG                      Volume - boîte : 35.5 P<sup>3</sup>   1 M<sup>3</sup></p>	<p>Sans module alimentation-USB.</p> <p>Brides de jumelage comprises (2 côtés).</p> <p>Ajouter 95 \$, 47 \$ pour (S2), (SE)                      Ajouter 533 \$ pour 36 lb (CW), (C6)                      Ajouter 108 \$ pour (SU) ou 536 \$ pour (BS)                      Ajouter 35 \$ pour (TP)                      Ajouter 161 \$ pour (MB)</p>	<b>R27821</b>	3676	3868	4030	4216	4522	4804	5086	5332	5638	5926	6316	6868
		<p><b>R27821S</b></p> <p>module avec console PD L48.5 P48.5 H32   MM L1232 P1232 H813</p>	4674	4866	5028	5214	5520	5802	6084	6330	6636	6924	7314	7866
			<b>DIMENSIONS HORS TOUT</b>			<b>DIMENSIONS DE L'ASSISE</b>			<b>DIMENSIONS DU DOSSIER</b>					
			L	P	H	L	P	H	L	H				
			PD 37.5	37.5	32	24	19	18	24	14				
			MM 953	953	813	610	483	457	610	356				
			<b>RTA 00</b>	1 par boîte										
 <p><b>R27822</b>      <b>R27822S</b></p> <p><b>Module de coin à 90°, dossier haut</b>                      TFC : 7.75 V.   7.09 M                      Poids unitaire : 95 LB   43.2 KG                      Poids - boîte : 119 LB   53.98 KG                      Volume - boîte : 44.5 P<sup>3</sup>   1.26 M<sup>3</sup></p>	<p>Sans module alimentation-USB.</p> <p>Brides de jumelage comprises (2 côtés).</p> <p>Ajouter 127 \$, 47 \$ pour (S2), (SE)                      Ajouter 533 \$ pour 36 lb (CW), (C6)                      Ajouter 108 \$ pour (SU) ou 536 \$ pour (BS)                      Ajouter 35 \$ pour (TP)                      Ajouter 161 \$ pour (MB)</p>	<b>R27822</b>	4666	4914	5123	5364	5759	6123	6487	6805	7200	7572	8076	8789
		<p><b>R27822S</b></p> <p>module avec console PD L49 P49 H41.5   MM L1245 P1245 H1054</p>	5664	5912	6121	6362	6757	7121	7485	7803	8198	8570	9074	9787
			<b>DIMENSIONS HORS TOUT</b>			<b>DIMENSIONS DE L'ASSISE</b>			<b>DIMENSIONS DU DOSSIER</b>					
			L	P	H	L	P	H	L	H				
			PD 38.5	38.5	41.5	24	19	18	24	23.5				
			MM 978	978	1054	610	483	457	610	597				
			<b>RTA 00</b>	1 par boîte										

DESCRIPTION	CARACTÉRISTIQUES	MODÈLE	GRADES DE TEXTILE DE SÉRIE																																				
			1	2	3	4	5	6	7	8	9	10	11	12																									
 <b>R27823</b>  <b>R27823S</b> <b>Module de coin à 90°, dossier très haut</b> TFC : 8.25 V.   7.54 M Poids unitaire : 100 LB   45.5 KG Poids - boîte : 128 LB   58.06 KG Volume - boîte : 50.5 P <sup>3</sup>   1.43 M <sup>3</sup>	Sans module alimentation-USB. Brides de jumelage comprises (2 côtés). Ajouter 131 \$, 47 \$ pour (S2), (SE) Ajouter 533 \$ pour 36 lb (CW), (C6) Ajouter 108 \$ pour (SU) ou 536 \$ pour (BS) Ajouter 35 \$ pour (TP) Ajouter 161 \$ pour (MB)	<table border="1"> <tr> <td><b>R27823</b></td><td>5181</td><td>5445</td><td>5668</td><td>5924</td><td>6344</td><td>6732</td><td>7120</td><td>7458</td><td>7879</td><td>8275</td><td>8811</td><td>9570</td> </tr> <tr> <td><b>R27823S</b></td><td>6179</td><td>6443</td><td>6666</td><td>6922</td><td>7342</td><td>7730</td><td>8118</td><td>8456</td><td>8877</td><td>9273</td><td>9809</td><td>10568</td> </tr> </table> module avec console P0 L49.5 P49.5 H47   MM L1257 P1257 H1194												<b>R27823</b>	5181	5445	5668	5924	6344	6732	7120	7458	7879	8275	8811	9570	<b>R27823S</b>	6179	6443	6666	6922	7342	7730	8118	8456	8877	9273	9809	10568
		<b>R27823</b>	5181	5445	5668	5924	6344	6732	7120	7458	7879	8275	8811	9570																									
<b>R27823S</b>	6179	6443	6666	6922	7342	7730	8118	8456	8877	9273	9809	10568																											
		<b>DIMENSIONS HORS TOUT</b> L P H			<b>DIMENSIONS DE L'ASSISE</b> L P H			<b>DIMENSIONS DU DOSSIER</b> L H																															
		PO 39	39	47	24	19	18	24	29																														
		MM 991	991	1194	610	483	457	610	737																														
		RTA 00		1 par boîte																																			
 <b>R27824</b>  <b>R27824S</b> <b>Module de coin à 120°, dossier régulier</b> TFC : 6 V.   5.49 M Poids unitaire : 80 LB   36.4 KG Poids - boîte : 109 LB   49.44 KG Volume - boîte : 48.25 P <sup>3</sup>   1.36 M <sup>3</sup>	Sans module alimentation-USB. Brides de jumelage comprises (2 côtés). Ajouter 91 \$, 63 \$ pour (S2), (SE) Ajouter 533 \$ pour 36 lb (CW), (C6) Ajouter 117 \$ pour (SU) ou 596 \$ pour (BS) Ajouter 35 \$ pour (TP) Ajouter 161 \$ pour (MB)	<table border="1"> <tr> <td><b>R27824</b></td><td>3676</td><td>3868</td><td>4030</td><td>4216</td><td>4522</td><td>4804</td><td>5086</td><td>5332</td><td>5638</td><td>5926</td><td>6316</td><td>6868</td> </tr> <tr> <td><b>R27824S</b></td><td>4612</td><td>4804</td><td>4966</td><td>5152</td><td>5458</td><td>5740</td><td>6022</td><td>6268</td><td>6574</td><td>6862</td><td>7252</td><td>7804</td> </tr> </table> module avec console P0 L62.5 P40.5 H32   MM L1588 P1029 H813												<b>R27824</b>	3676	3868	4030	4216	4522	4804	5086	5332	5638	5926	6316	6868	<b>R27824S</b>	4612	4804	4966	5152	5458	5740	6022	6268	6574	6862	7252	7804
		<b>R27824</b>	3676	3868	4030	4216	4522	4804	5086	5332	5638	5926	6316	6868																									
<b>R27824S</b>	4612	4804	4966	5152	5458	5740	6022	6268	6574	6862	7252	7804																											
		<b>DIMENSIONS HORS TOUT</b> L P H			<b>DIMENSIONS DE L'ASSISE</b> L P H			<b>DIMENSIONS DU DOSSIER</b> L H																															
		PO 52.5	30	32	52	19	18	52	14																														
		MM 1334	762	813	1321	483	457	1321	356																														
		RTA 00		1 par boîte																																			
 <b>R27825</b>  <b>R27825S</b> <b>Module de coin à 120°, dossier haut</b> TFC : 7.75 V.   7.09 M Poids unitaire : 89 LB   40.5 KG Poids - boîte : 118 LB   53.52 KG Volume - boîte : 60.5 P <sup>3</sup>   1.71 M <sup>3</sup>	Sans module alimentation-USB. Brides de jumelage comprises (2 côtés). Ajouter 120 \$, 63 \$ pour (S2), (SE) Ajouter 533 \$ pour 36 lb (CW), (C6) Ajouter 117 \$ pour (SU) ou 596 \$ pour (BS) Ajouter 35 \$ pour (TP) Ajouter 161 \$ pour (MB)	<table border="1"> <tr> <td><b>R27825</b></td><td>4666</td><td>4914</td><td>5123</td><td>5364</td><td>5759</td><td>6123</td><td>6487</td><td>6805</td><td>7200</td><td>7572</td><td>8076</td><td>8789</td> </tr> <tr> <td><b>R27825S</b></td><td>5602</td><td>5850</td><td>6059</td><td>6300</td><td>6695</td><td>7059</td><td>7423</td><td>7741</td><td>8136</td><td>8508</td><td>9012</td><td>9725</td> </tr> </table> module avec console P0 L63.5 P41 H41.5   MM L1613 P1041 H1054												<b>R27825</b>	4666	4914	5123	5364	5759	6123	6487	6805	7200	7572	8076	8789	<b>R27825S</b>	5602	5850	6059	6300	6695	7059	7423	7741	8136	8508	9012	9725
		<b>R27825</b>	4666	4914	5123	5364	5759	6123	6487	6805	7200	7572	8076	8789																									
<b>R27825S</b>	5602	5850	6059	6300	6695	7059	7423	7741	8136	8508	9012	9725																											
		<b>DIMENSIONS HORS TOUT</b> L P H			<b>DIMENSIONS DE L'ASSISE</b> L P H			<b>DIMENSIONS DU DOSSIER</b> L H																															
		PO 53.5	30.5	41.5	41	21	18	51	23.5																														
		MM 1359	775	1054	1041	533	457	1295	597																														
		RTA 00		1 par boîte																																			
 <b>R27826</b>  <b>R27826S</b> <b>Module de coin à 120°, dossier très haut</b> TFC : 8.25 V.   7.54 M Poids unitaire : 91 LB   41.4 KG Poids - boîte : 123 LB   55.79 KG Volume - boîte : 68.75 P <sup>3</sup>   1.94 M <sup>3</sup>	Sans module alimentation-USB. Brides de jumelage comprises (2 côtés). Ajouter 129 \$, 63 \$ pour (S2), (SE) Ajouter 533 \$ pour 36 lb (CW), (C6) Ajouter 117 \$ pour (SU) ou 596 \$ pour (BS) Ajouter 35 \$ pour (TP) Ajouter 161 \$ pour (MB)	<table border="1"> <tr> <td><b>R27826</b></td><td>5181</td><td>5445</td><td>5668</td><td>5924</td><td>6344</td><td>6732</td><td>7120</td><td>7458</td><td>7879</td><td>8275</td><td>8811</td><td>9570</td> </tr> <tr> <td><b>R27826S</b></td><td>6116</td><td>6380</td><td>6603</td><td>6859</td><td>7279</td><td>7667</td><td>8055</td><td>8393</td><td>8814</td><td>9210</td><td>9746</td><td>10505</td> </tr> </table> module avec console P0 L64 P41.5 H47   MM L1626 P1054 H1194												<b>R27826</b>	5181	5445	5668	5924	6344	6732	7120	7458	7879	8275	8811	9570	<b>R27826S</b>	6116	6380	6603	6859	7279	7667	8055	8393	8814	9210	9746	10505
		<b>R27826</b>	5181	5445	5668	5924	6344	6732	7120	7458	7879	8275	8811	9570																									
<b>R27826S</b>	6116	6380	6603	6859	7279	7667	8055	8393	8814	9210	9746	10505																											
		<b>DIMENSIONS HORS TOUT</b> L P H			<b>DIMENSIONS DE L'ASSISE</b> L P H			<b>DIMENSIONS DU DOSSIER</b> L H																															
		PO 54	31.5	47	41	21	18	51	29																														
		MM 1372	800	1194	1041	533	457	1295	737																														
		RTA 00		1 par boîte																																			
 <b>R2770</b> <b>Accoudoir en boucle</b> TFC : s.o. Poids unitaire : 5 LB   2.3 KG Poids - boîte : 7 LB   3.18 KG Volume - boîte : 0.6 P <sup>3</sup>   0.01 M <sup>3</sup>	Accoudoirs vendus séparément (1 art.).	Prix courant <table border="1"> <tr> <td><b>R2770</b></td><td>238</td><td colspan="11"></td> </tr> </table>												<b>R2770</b>	238																								
		<b>R2770</b>	238																																				
		<b>DIMENSIONS HORS TOUT</b> L P H			<b>DIMENSIONS DE L'ASSISE</b> L P H			<b>DIMENSIONS DU DOSSIER</b> L H																															
		PO 2.5	14	19.5	-	-	-	-	-																														
		MM 64	356	495	-	-	-	-	-																														
		RTA 1		1 par boîte																																			

DESCRIPTION	CARACTÉRISTIQUES	MODÈLE		GRADES DE TEXTILE DE SÉRIE							
		Prix courant		DIMENSIONS HORS TOUT			DIMENSIONS DE L'ASSISE			DIMENSIONS DU DOSSIER	
				L	P	H	L	P	H	L	H
		<b>R2771</b>	274								
<b>Accoudoir en boucle avec manchon</b> TFC : s.o. Poids unitaire : 5 LB   2.3 KG Poids - boîte : 7 LB   3.18 KG Volume - boîte : 0.6 P <sup>3</sup>   0.01 M <sup>3</sup>	Accoudoirs vendus séparément (1 art.). Finis – manchon : (BK) nocturne, (FO) brume, (LB) café au lait	PO 2.5 MM 64	14 356	19.5 495	-	-	-	-	-	-	-
		<b>RTA 1</b>									1 par boîte



BANCS RIVER+



modèle R27832



modèle R27842



modèle R27845



modèle R27840

Sièges et tables River+



Se reporter à la page 293 pour les sièges River+.  
Se reporter à la page 312 pour les tables River+.

EXEMPLE D'UN CODE POUR LA COMMANDE D'UN SIÈGE RIVER+ :

R27832	-NS	-CE90	-CHM	-S6	-AS	-NC
--------	-----	-------	------	-----	-----	-----

Modèle	Coutures scellées (dossier)	Textile	Fini – pieds	Choix de pieds	Angle des pieds	Lest
--------	-----------------------------	---------	--------------	----------------	-----------------	------

-SB	-W	-F1
Face inférieure	Fini – alimentation	Emplacement – alimentation

Autres options	PRÉCISER
préciser à la fin du code de commande.	
<b>Fixations inviolables</b> Le supplément varie, se reporter au modèle voulu.	<b>TP</b>
<b>Membrane étanche</b> Le supplément varie, se reporter au modèle voulu.	<b>MB</b>

\*les brides de jumelage sont surbaissées pour dégager la bande d'agrafes; les modules avec face inférieure scellée ne se jumellent qu'avec d'autres modules à face inférieure scellée.  
\*\*ne peut recevoir des brides de jumelage ou des modules d'alimentation.

CARACTÉRISTIQUES DE SÉRIE

- Gamme modulaire, River+ se décline en modules droits, courbes et autoportants.
- Les modules peuvent se jumeler ensemble dans toute configuration pour créer un vaste choix d'aménagements. Les ferrures de jumelage sont de série et installées en usine. Elles pivotent pour se ranger lorsqu'elles ne sont pas utilisées.
- Les pieds fuselés inédits sont faits d'acier soudé. Chaque pied est solidement boulonné au bâti. Le pied de série mesure 6,5 po H, facilitant l'entretien sous les meubles.
- Des pieds droits (à la verticale) sont de série. En option, les modules jumelables peuvent être munis de pieds arrière à angle pour s'harmoniser avec les sièges River+.
- Les pieds sont finis chromé de série et munis de patins réglables en nylon noirs qui ne marquent pas.
- Les modules River+ offrent une capacité nominale active maximale de 600 lb par place assise et sont conçus pour une utilisation en continu.
- Pour les applications haut rendement, la garantie limitée à vie de Global ne vise que les textiles d'un rendement nominal de 100 000 doubles frottements.
- Choix de rembourrage : tissus, vinyles ou cuirs. Les modèles garnis d'un vinyle ou cuir peuvent présenter des piqûres sur les coussins d'assise ou de dossier, s'il y a lieu.
- Tous les modules sont expédiés entièrement montés.

CARACTÉRISTIQUES EN OPTION

- Pour ajouter des coutures thermocollées, préciser (SS) – se reporter au modèle voulu pour le supplément.
- Les pieds sont offerts dans des hauteurs de 3 po et de 8 po. Les pieds des deux hauteurs peuvent être munis de fixations au sol, à préciser. Le supplément varie. Visserie non comprise.
- Les produits peuvent être lestés pour mieux rester en place. Préciser (CW) – se reporter au modèle voulu pour le poids supplémentaire et le supplément.
- Pour faciliter l'entretien et rehausser les pratiques de lutte contre les infections, la face inférieure de l'assise peut être finie en PVC (vinyle) et scellée pour prévenir l'infiltration de liquides. Préciser (SU) – se reporter au modèle voulu pour le supplément.
- Un fond en acier offre une protection contre les manipulations (comprend des vis inviolables) Préciser (BS) – se reporter au modèle voulu pour le supplément. Remarque : les modules d'alimentation et l'option de jumelage ne sont pas offerts pour les modèles à fond en acier.
- La plupart des bancs (sauf les modules de coin et les modules autoportants) peuvent être dotés de modules alimentation-USB. Chaque module présente une prise de courant, deux prises USB doubles et un cordon d'alimentation noir de 120 po avec fiche à trois broches.
- Ces modules sont situés à des emplacements prédéterminés, se reporter aux illustrations. Ils doivent être installés à l'usine. Ajouter 717 \$ par module.
- Les modules alimentation-USB peuvent présenter une plaque finie noir de jais (J) et des prises noires ou une plaque blanche (W) et des prises blanches.

Ajouter les codes d'options dans l'ordre suivant :

- **Numéro de modèle**  
R27831 à R27833 Bancs droits  
R27834 à R27835 Bancs courbes  
R27836 à R27839 Bancs de coin  
R27840 à R27841 Bancs boomerang  
R27842 Banc en Y  
R27843 à R27846 Bancs circulaires non jumelables  
R27847 à R27850 Bancs carrés non jumelables
- **Coutures thermocollées**  
(NS) Coutures régulières.  
(SS) Coutures thermocollées. Le supplément varie, se reporter au modèle voulu.
- **Textile**  
Préciser le code de textile.
- **Fini – pieds**  
Pour le choix de finis des pieds, se reporter à la page 378. Sans supplément.
- **Choix de pieds**  
(S6) Assise de hauteur régulière (17,5 po), pieds de 6,5 po avec patins réglables. Sans supplément.  
(S3) Assise basse (14 po), pieds de 3 po avec patins réglables. Sans supplément.  
(S8) Assise haute (19 po), pieds de 8 po avec patins réglables. Sans supplément.  
(F6) Assise de hauteur régulière (17,5 po), pieds de 6,5 po avec fixation au sol. Le supplément varie.  
(F3) Assise basse (14 po), pieds de 3 po avec fixation au sol. Le supplément varie.  
(F8) Assise haute (19 po), pieds de 8 po avec fixation au sol. Le supplément varie.
- **Angle des pieds**  
(AS) Pieds droits. Sans supplément.  
(SA) Pieds avant droits, pieds arrière à angle (offerts uniquement pour les pieds de 6,5 po et de 8 po sur les modules droits, courbes, de coin et boomerang). Sans supplément.
- **Lest**  
(NC) Sans lest.  
(CW) Lest. Le supplément varie, se reporter au modèle voulu.
- **Face inférieure**  
(SB) Face inférieure régulière.  
(SU) En vinyle, scellée, avec bande d'agrafes. Le supplément varie, se reporter au modèle voulu.\*  
(BS) Fond en acier. Le supplément varie, se reporter au modèle voulu.\*\*
- **Fini – module alimentation-USB**  
(NP) Sans module d'alimentation  
(J) Noir de jais  
(W) Blanc
- **Emplacement – module alimentation-USB**  
(bancs droits, courbes, boomerang et en Y uniquement, selon les illustrations ci-dessous). Ajouter 717 \$ par module.  
(F1) Avant, à gauche  
(F2) Avant, à droite  
(B1) Arrière, à gauche  
(B2) Arrière, à droite

EMPLACEMENTS – ALIMENTATION

Bancs droits

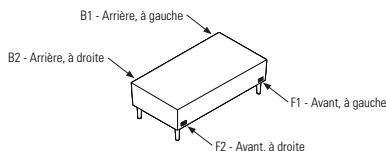

Banc en Y

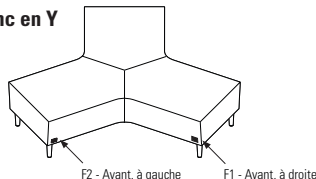

Bancs courbes

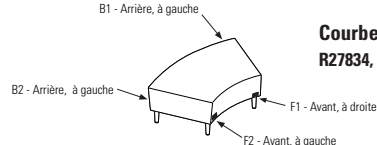

**Courbe intérieure**  
R27834, R27836, R27838

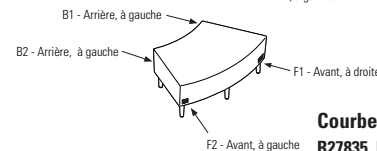

**Courbe extérieure**  
R27835, R27837, R27839

Boomerang benchs

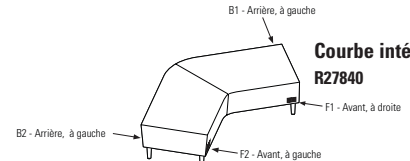

**Courbe intérieure**  
R27840

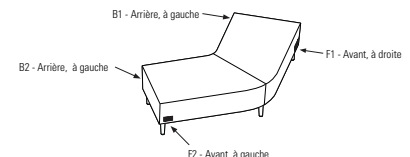



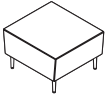

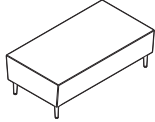
DESCRIPTION	CARACTÉRISTIQUES	MODÈLE	GRADES DE TEXTILE DE SÉRIE														
			1	2	3	4	5	6	7	8	9	10	11	12			
 <p><b>Banc simple</b> TFC : 1.75 V.   1.6 M Poids unitaire : 40 LB   18.2 KG Poids - boîte : 48 LB   21.77 KG Volume - boîte : 10.5 P<sup>3</sup>   0.29 M<sup>3</sup></p>	<p>Pour l'emplacement de l'alimentation, se reporter aux illustrations.</p> <p>Brides de jumelage comprises (2 côtés).</p> <p>Ajouter 47 \$ pour (SS) Ajouter 90 \$ pour (F_) Ajouter 533 \$ pour 36 lb (CW) Ajouter 47 \$ pour (SU) ou 247 \$ pour (BS) Ajouter 28 \$ pour (TP) Ajouter 81 \$ pour (MB)</p>	<p><b>R27831</b></p>	1157	1213	1260	1315	1404	1486	1568	1640	1729	1813	1927	2088			
			DIMENSIONS HORS TOUT			DIMENSIONS DE L'ASSISE			DIMENSIONS DU DOSSIER								
			L	P	H	L	P	H	L	H							
PO 26	28.5	17.5	-	-	-	-	-										
MM 660	724	445	-	-	-	-	-										
			<b>RTA 00</b>	1 par boîte													

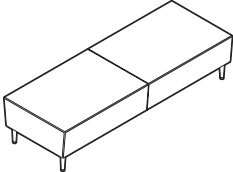
DESCRIPTION	CARACTÉRISTIQUES	MODÈLE	GRADES DE TEXTILE DE SÉRIE														
			1	2	3	4	5	6	7	8	9	10	11	12			
 <p><b>Banc deux places</b> TFC : 2.75 V.   2.51 M Poids unitaire : 55 LB   25 KG Poids - boîte : 65 LB   29.48 KG Volume - boîte : 20.5 P<sup>3</sup>   0.58 M<sup>3</sup></p>	<p>Pour l'emplacement de l'alimentation, se reporter aux illustrations.</p> <p>Brides de jumelage comprises (2 côtés).</p> <p>Ajouter 59 \$ pour (SS) Ajouter 90 \$ pour (F_) Ajouter 1067 \$ pour 72 lb (CW) Ajouter 72 \$ pour (SU) ou 407 \$ pour (BS) Ajouter 28 \$ pour (TP) Ajouter 161 \$ pour (MB)</p>	<p><b>R27832</b></p>	1796	1884	1958	2044	2184	2313	2442	2555	2695	2827	3006	3259			
			DIMENSIONS HORS TOUT			DIMENSIONS DE L'ASSISE			DIMENSIONS DU DOSSIER								
			L	P	H	L	P	H	L	H							
PO 52	28.5	17.5	-	-	-	-	-										
MM 1321	724	445	-	-	-	-	-										
			<b>RTA 00</b>	1 par boîte													

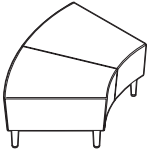
DESCRIPTION	CARACTÉRISTIQUES	MODÈLE	GRADES DE TEXTILE DE SÉRIE														
			1	2	3	4	5	6	7	8	9	10	11	12			
 <p><b>Banc trois places</b> TFC : 4.5 V.   4.11 M Poids unitaire : 88 LB   40 KG Poids - boîte : 103 LB   46.72 KG Volume - boîte : 30.25 P<sup>3</sup>   0.85 M<sup>3</sup></p>	<p>Pour l'emplacement de l'alimentation, se reporter aux illustrations.</p> <p>Brides de jumelage comprises (2 côtés).</p> <p>Ajouter 88 \$ pour (SS) Ajouter 90 \$ pour (F_) Ajouter 1067 \$ pour 72 lb (CW) Ajouter 101 \$ pour (SU) ou 521 \$ pour (BS) Ajouter 28 \$ pour (TP) Ajouter 243 \$ pour (MB)</p>	<p><b>R27833</b></p>	2489	2633	2755	2894	3124	3335	3547	3731	3961	4177	4469	4883			
			DIMENSIONS HORS TOUT			DIMENSIONS DE L'ASSISE			DIMENSIONS DU DOSSIER								
			L	P	H	L	P	H	L	H							
PO 78	28.5	17.5	-	-	-	-	-										
MM 1981	724	445	-	-	-	-	-										
			<b>RTA 00</b>	1 par boîte													

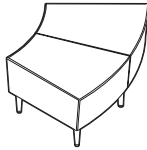
DESCRIPTION	CARACTÉRISTIQUES	MODÈLE	GRADES DE TEXTILE DE SÉRIE														
			1	2	3	4	5	6	7	8	9	10	11	12			
 <p><b>Banc deux places, courbe int.</b> TFC : 3 V.   2.74 M Poids unitaire : 49 LB   22.3 KG Poids - boîte : 60 LB   27.22 KG Volume - boîte : 22.75 P<sup>3</sup>   0.64 M<sup>3</sup></p>	<p>Pour l'emplacement de l'alimentation, se reporter aux illustrations.</p> <p>Brides de jumelage comprises (2 côtés).</p> <p>Ajouter 55 \$ pour (SS) Ajouter 113 \$ pour (F_) Ajouter 1067 \$ pour 72 lb (CW) Ajouter 72 \$ pour (SU) ou 327 \$ pour (BS) Ajouter 35 \$ pour (TP) Ajouter 161 \$ pour (MB)</p>	<p><b>R27834</b></p>	2609	2705	2786	2879	3032	3173	3314	3437	3590	3734	3929	4205			
			DIMENSIONS HORS TOUT			DIMENSIONS DE L'ASSISE			DIMENSIONS DU DOSSIER								
			L	P	H	L	P	H	L	H							
PO 50	30.5	17.5	-	-	-	-	-										
MM 1270	775	445	-	-	-	-	-										
			<b>RTA 00</b>	1 par boîte													

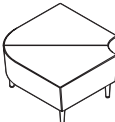
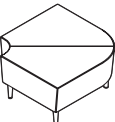
DESCRIPTION	CARACTÉRISTIQUES	MODÈLE	GRADES DE TEXTILE DE SÉRIE														
			1	2	3	4	5	6	7	8	9	10	11	12			
 <p><b>Banc deux places, courbe ext.</b> TFC : 3 V.   2.74 M Poids unitaire : 49 LB   22.3 KG Poids - boîte : 60 LB   27.22 KG Volume - boîte : 22.75 P<sup>3</sup>   0.64 M<sup>3</sup></p>	<p>Pour l'emplacement de l'alimentation, se reporter aux illustrations.</p> <p>Brides de jumelage comprises (2 côtés).</p> <p>Ajouter 55 \$ pour (SS) Ajouter 113 \$ pour (F_) Ajouter 1067 \$ pour 72 lb (CW) Ajouter 72 \$ pour (SU) ou 327 \$ pour (BS) Ajouter 35 \$ pour (TP) Ajouter 161 \$ pour (MB)</p>	<p><b>R27835</b></p>	2609	2705	2786	2879	3032	3173	3314	3437	3590	3734	3929	4205			
			DIMENSIONS HORS TOUT			DIMENSIONS DE L'ASSISE			DIMENSIONS DU DOSSIER								
			L	P	H	L	P	H	L	H							
PO 50	30.5	17.5	-	-	-	-	-										
MM 1270	775	445	-	-	-	-	-										
			<b>RTA 00</b>	1 par boîte													

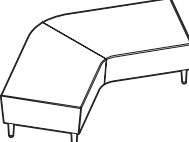
DESCRIPTION	CARACTÉRISTIQUES	MODÈLE	GRADES DE TEXTILE DE SÉRIE																																																		
			1	2	3	4	5	6	7	8	9	10	11	12																																							
 <p><b>Banc de coin à 90°, courbe int.</b> TFC : 3.25 V.   2.97 M Poids unitaire : 49 LB   22.3 KG Poids - boîte : 60 LB   27.22 KG Volume - boîte : 17.25 P³   0.48 M³</p>	<p>Pour l'emplacement de l'alimentation, se reporter aux illustrations.</p> <p>Brides de jumelage comprises (2 côtés).</p> <p>Ajouter 55 \$ pour (SS) Ajouter 113 \$ pour (F_) Ajouter 533 \$ pour 36 lb (CW) Ajouter 83 \$ pour (SU) ou 382 \$ pour (BS) Ajouter 35 \$ pour (TP) Ajouter 161 \$ pour (MB)</p>	<b>R27836</b>	2609	2713	2801	2902	3067	3220	3373	3506	3672	3828	4039	4338																																							
		<table border="1"> <thead> <tr> <th colspan="3">DIMENSIONS HORS TOUT</th> <th colspan="3">DIMENSIONS DE L'ASSISE</th> <th colspan="2">DIMENSIONS DU DOSSIER</th> </tr> <tr> <th>L</th><th>P</th><th>H</th> <th>L</th><th>P</th><th>H</th> <th>L</th><th>H</th> </tr> </thead> <tbody> <tr> <td>PO 36.5</td><td>36.5</td><td>17.5</td> <td>-</td><td>-</td><td>-</td> <td>-</td><td>-</td> </tr> <tr> <td>MM 927</td><td>927</td><td>445</td> <td>-</td><td>-</td><td>-</td> <td>-</td><td>-</td> </tr> <tr> <td colspan="2">RTA 00</td><td>1 par boîte</td><td colspan="6"></td> </tr> </tbody> </table>	DIMENSIONS HORS TOUT			DIMENSIONS DE L'ASSISE			DIMENSIONS DU DOSSIER		L	P	H	L	P	H	L	H	PO 36.5	36.5	17.5	-	-	-	-	-	MM 927	927	445	-	-	-	-	-	RTA 00		1 par boîte																
DIMENSIONS HORS TOUT			DIMENSIONS DE L'ASSISE			DIMENSIONS DU DOSSIER																																															
L	P	H	L	P	H	L	H																																														
PO 36.5	36.5	17.5	-	-	-	-	-																																														
MM 927	927	445	-	-	-	-	-																																														
RTA 00		1 par boîte																																																			
 <p><b>Banc de coin à 90°, courbe ext.</b> TFC : 3.25 V.   2.97 M Poids unitaire : 49 LB   22.3 KG Poids - boîte : 60 LB   27.22 KG Volume - boîte : 17.25 P³   0.48 M³</p>	<p>Pour l'emplacement de l'alimentation, se reporter aux illustrations.</p> <p>Brides de jumelage comprises (2 côtés).</p> <p>Ajouter 55 \$ pour (SS) Ajouter 113 \$ pour (F_) Ajouter 533 \$ pour 36 lb (CW) Ajouter 83 \$ pour (SU) ou 382 \$ pour (BS) Ajouter 35 \$ pour (TP) Ajouter 161 \$ pour (MB)</p>	<b>R27837</b>	2609	2713	2801	2902	3067	3220	3373	3506	3672	3828	4039	4338																																							
		<table border="1"> <thead> <tr> <th colspan="3">DIMENSIONS HORS TOUT</th> <th colspan="3">DIMENSIONS DE L'ASSISE</th> <th colspan="2">DIMENSIONS DU DOSSIER</th> </tr> <tr> <th>L</th><th>P</th><th>H</th> <th>L</th><th>P</th><th>H</th> <th>L</th><th>H</th> </tr> </thead> <tbody> <tr> <td>PO 36.5</td><td>36.5</td><td>17.5</td> <td>-</td><td>-</td><td>-</td> <td>-</td><td>-</td> </tr> <tr> <td>MM 927</td><td>927</td><td>445</td> <td>-</td><td>-</td><td>-</td> <td>-</td><td>-</td> </tr> <tr> <td colspan="2">RTA 00</td><td>1 par boîte</td><td colspan="6"></td> </tr> </tbody> </table>	DIMENSIONS HORS TOUT			DIMENSIONS DE L'ASSISE			DIMENSIONS DU DOSSIER		L	P	H	L	P	H	L	H	PO 36.5	36.5	17.5	-	-	-	-	-	MM 927	927	445	-	-	-	-	-	RTA 00		1 par boîte																
DIMENSIONS HORS TOUT			DIMENSIONS DE L'ASSISE			DIMENSIONS DU DOSSIER																																															
L	P	H	L	P	H	L	H																																														
PO 36.5	36.5	17.5	-	-	-	-	-																																														
MM 927	927	445	-	-	-	-	-																																														
RTA 00		1 par boîte																																																			
 <p><b>Banc de coin à 120°, courbe int.</b> TFC : 3.5 V.   3.2 M Poids unitaire : 46 LB   20.9 KG Poids - boîte : 57 LB   25.85 KG Volume - boîte : 26.75 P³   0.75 M³</p>	<p>Pour l'emplacement de l'alimentation, se reporter aux illustrations.</p> <p>Brides de jumelage comprises (2 côtés).</p> <p>Ajouter 57 \$ pour (SS) Ajouter 113 \$ pour (F_) Ajouter 533 \$ pour 36 lb (CW) Ajouter 83 \$ pour (SU) ou 421 \$ pour (BS) Ajouter 35 \$ pour (TP) Ajouter 161 \$ pour (MB)</p>	<b>R27838</b>	2609	2721	2816	2924	3103	3267	3432	3575	3754	3922	4149	4471																																							
		<table border="1"> <thead> <tr> <th colspan="3">DIMENSIONS HORS TOUT</th> <th colspan="3">DIMENSIONS DE L'ASSISE</th> <th colspan="2">DIMENSIONS DU DOSSIER</th> </tr> <tr> <th>L</th><th>P</th><th>H</th> <th>L</th><th>P</th><th>H</th> <th>L</th><th>H</th> </tr> </thead> <tbody> <tr> <td>PO 36.5</td><td>51.5</td><td>17.5</td> <td>-</td><td>-</td><td>-</td> <td>-</td><td>-</td> </tr> <tr> <td>MM 927</td><td>1308</td><td>445</td> <td>-</td><td>-</td><td>-</td> <td>-</td><td>-</td> </tr> <tr> <td colspan="2">RTA 00</td><td>1 par boîte</td><td colspan="6"></td> </tr> </tbody> </table>	DIMENSIONS HORS TOUT			DIMENSIONS DE L'ASSISE			DIMENSIONS DU DOSSIER		L	P	H	L	P	H	L	H	PO 36.5	51.5	17.5	-	-	-	-	-	MM 927	1308	445	-	-	-	-	-	RTA 00		1 par boîte																
DIMENSIONS HORS TOUT			DIMENSIONS DE L'ASSISE			DIMENSIONS DU DOSSIER																																															
L	P	H	L	P	H	L	H																																														
PO 36.5	51.5	17.5	-	-	-	-	-																																														
MM 927	1308	445	-	-	-	-	-																																														
RTA 00		1 par boîte																																																			
 <p><b>Banc de coin à 120°, courbe ext.</b> TFC : 3.5 V.   3.2 M Poids unitaire : 46 LB   20.9 KG Poids - boîte : 57 LB   25.85 KG Volume - boîte : 26.75 P³   0.75 M³</p>	<p>Pour l'emplacement de l'alimentation, se reporter aux illustrations.</p> <p>Brides de jumelage comprises (2 côtés).</p> <p>Ajouter 57 \$ pour (SS) Ajouter 113 \$ pour (F_) Ajouter 533 \$ pour 36 lb (CW) Ajouter 83 \$ pour (SU) ou 421 \$ pour (BS) Ajouter 35 \$ pour (TP) Ajouter 161 \$ pour (MB)</p>	<b>R27839</b>	2609	2721	2816	2924	3103	3267	3432	3575	3754	3922	4149	4471																																							
		<table border="1"> <thead> <tr> <th colspan="3">DIMENSIONS HORS TOUT</th> <th colspan="3">DIMENSIONS DE L'ASSISE</th> <th colspan="2">DIMENSIONS DU DOSSIER</th> </tr> <tr> <th>L</th><th>P</th><th>H</th> <th>L</th><th>P</th><th>H</th> <th>L</th><th>H</th> </tr> </thead> <tbody> <tr> <td>PO 36.5</td><td>51.5</td><td>17.5</td> <td>-</td><td>-</td><td>-</td> <td>-</td><td>-</td> </tr> <tr> <td>MM 927</td><td>1308</td><td>445</td> <td>-</td><td>-</td><td>-</td> <td>-</td><td>-</td> </tr> <tr> <td colspan="2">RTA 00</td><td>1 par boîte</td><td colspan="6"></td> </tr> </tbody> </table>	DIMENSIONS HORS TOUT			DIMENSIONS DE L'ASSISE			DIMENSIONS DU DOSSIER		L	P	H	L	P	H	L	H	PO 36.5	51.5	17.5	-	-	-	-	-	MM 927	1308	445	-	-	-	-	-	RTA 00		1 par boîte																
DIMENSIONS HORS TOUT			DIMENSIONS DE L'ASSISE			DIMENSIONS DU DOSSIER																																															
L	P	H	L	P	H	L	H																																														
PO 36.5	51.5	17.5	-	-	-	-	-																																														
MM 927	1308	445	-	-	-	-	-																																														
RTA 00		1 par boîte																																																			
 <p><b>Banc boomerang, courbe int.</b> TFC : 5.25 V.   4.8 M Poids unitaire : 84 LB   38.2 KG Poids - boîte : 126 LB   57.15 KG Volume - boîte : 47.75 P³   1.35 M³</p>	<p>Pour l'emplacement de l'alimentation, se reporter aux illustrations.</p> <p>Brides de jumelage comprises (2 côtés).</p> <p>Ajouter 84 \$ pour (SS) Ajouter 113 \$ pour (F_) Ajouter 1067 \$ pour 72 lb (CW) Ajouter 114 \$ pour (SU) ou 736 \$ pour (BS) Ajouter 35 \$ pour (TP) Ajouter 243 \$ pour (MB)</p>	<b>R27840</b>	3233	3401	3543	3706	3973	4220	4467	4682	4950	5202	5543	6026																																							
		<table border="1"> <thead> <tr> <th colspan="3">DIMENSIONS HORS TOUT</th> <th colspan="3">DIMENSIONS DE L'ASSISE</th> <th colspan="2">DIMENSIONS DU DOSSIER</th> </tr> <tr> <th>L</th><th>P</th><th>H</th> <th>L</th><th>P</th><th>H</th> <th>L</th><th>H</th> </tr> </thead> <tbody> <tr> <td>PO 82</td><td>45</td><td>17.5</td> <td>-</td><td>-</td><td>-</td> <td>-</td><td>-</td> </tr> <tr> <td>MM 2083</td><td>1143</td><td>445</td> <td>-</td><td>-</td><td>-</td> <td>-</td><td>-</td> </tr> <tr> <td colspan="2">RTA 00</td><td>1 par boîte</td><td colspan="6"></td> </tr> </tbody> </table>	DIMENSIONS HORS TOUT			DIMENSIONS DE L'ASSISE			DIMENSIONS DU DOSSIER		L	P	H	L	P	H	L	H	PO 82	45	17.5	-	-	-	-	-	MM 2083	1143	445	-	-	-	-	-	RTA 00		1 par boîte																
DIMENSIONS HORS TOUT			DIMENSIONS DE L'ASSISE			DIMENSIONS DU DOSSIER																																															
L	P	H	L	P	H	L	H																																														
PO 82	45	17.5	-	-	-	-	-																																														
MM 2083	1143	445	-	-	-	-	-																																														
RTA 00		1 par boîte																																																			

DESCRIPTION	CARACTÉRISTIQUES	MODÈLE	GRADES DE TEXTILE DE SÉRIE											
			1	2	3	4	5	6	7	8	9	10	11	12



**Banc boomerang, courbe ext.**  
 TFC : 5.25 V. | 4.8 M  
 Poids unitaire : 84 LB | 38.2 KG  
 Poids - boîte : 126 LB | 57.15 KG  
 Volume - boîte : 47.75 P<sup>3</sup> | 1.35 M<sup>3</sup>

Pour l'emplacement de l'alimentation, se reporter aux illustrations.

Brides de jumelage comprises (2 côtés).

Ajouter 84 \$ pour (SS)  
 Ajouter 113 \$ pour (F\_)  
 Ajouter 1067 \$ pour 72 lb (CW)  
 Ajouter 114 \$ pour (SU) ou 736 \$ pour (BS)  
 Ajouter 35 \$ pour (TP)  
 Ajouter 243 \$ pour (MB)

R27841	DIMENSIONS HORS TOUT			DIMENSIONS DE L'ASSISE			DIMENSIONS DU DOSSIER					
	L	P	H	L	P	H	L	H				
	3233	3401	3543	3706	3973	4220	4467	4682	4950	5202	5543	6026
	PO 82	45	17.5	-	-	-	-	-	-	-	-	-
	MM 2083	1143	445	-	-	-	-	-	-	-	-	-
	RTA 00	1 par boîte										

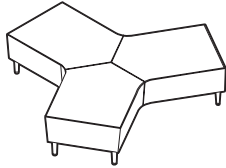

**Banc en Y**  
 TFC : 8 V. | 7.32 M  
 Poids unitaire : 122 LB | 55.5 KG  
 Poids - boîte : 203 LB | 92.08 KG  
 Volume - boîte : 101.25 P<sup>3</sup> | 2.86 M<sup>3</sup>

Pour l'emplacement de l'alimentation, se reporter aux illustrations.

Brides de jumelage comprises (2 côtés).

Ajouter 141 \$ pour (SS)  
 Ajouter 158 \$ pour (F\_)  
 Ajouter 800 \$ pour 54 lb (CW)  
 Ajouter 179 \$ pour (SU) ou 917 \$ pour (BS)  
 Ajouter 51 \$ pour (TP)  
 Ajouter 324 \$ pour (MB)

R27842	DIMENSIONS HORS TOUT			DIMENSIONS DE L'ASSISE			DIMENSIONS DU DOSSIER					
	L	P	H	L	P	H	L	H				
	5623	5879	6095	6343	6751	7127	7503	7831	8239	8623	9143	9879
	PO 82	70	17.5	-	-	-	-	-	-	-	-	-
	MM 2083	1778	445	-	-	-	-	-	-	-	-	-
	RTA 00	1 par boîte										



**Banc circulaire, 18 po dia**  
 TFC : 1 V. | 0.91 M  
 Poids unitaire : 20 LB | 9.1 KG  
 Poids - boîte : 25 LB | 11.34 KG  
 Volume - boîte : 4.7 P<sup>3</sup> | 0.13 M<sup>3</sup>

Sans module alimentation-USB.

Module autoportant uniquement.

Ajouter 31 \$ pour (SS)  
 Ajouter 90 \$ pour (F\_)  
 Non offert (CW)  
 Ajouter 35 \$ pour (SU), (BS) non offert  
 Ajouter 28 \$ pour (TP)  
 Ajouter 81 \$ pour (MB)

R27843	DIMENSIONS HORS TOUT			DIMENSIONS DE L'ASSISE			DIMENSIONS DU DOSSIER					
	L	P	H	L	P	H	L	H				
	686	718	745	776	827	874	921	962	1013	1061	1126	1218
	PO 18	18	17.5	-	-	-	-	-	-	-	-	-
	MM 457	457	445	-	-	-	-	-	-	-	-	-
	RTA 00	1 par boîte										

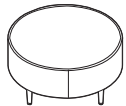

**Banc circulaire, 36 po dia**  
 TFC : 3.25 V. | 2.97 M  
 Poids unitaire : 41 LB | 18.6 KG  
 Poids - boîte : 50 LB | 22.68 KG  
 Volume - boîte : 18.25 P<sup>3</sup> | 0.51 M<sup>3</sup>

Sans module alimentation-USB.

Module autoportant uniquement.

Ajouter 51 \$ pour (SS)  
 Ajouter 90 \$ pour (F\_)  
 Ajouter 533 \$ pour 36 lb (CW)  
 Ajouter 72 \$ pour (SU) ou 422 \$ pour (BS)  
 Ajouter 28 \$ pour (TP)  
 Ajouter 81 \$ pour (MB)

R27844	DIMENSIONS HORS TOUT			DIMENSIONS DE L'ASSISE			DIMENSIONS DU DOSSIER					
	L	P	H	L	P	H	L	H				
	1546	1650	1738	1839	2004	2157	2310	2443	2609	2765	2976	3275
	PO 36	36	17.5	-	-	-	-	-	-	-	-	-
	MM 914	914	445	-	-	-	-	-	-	-	-	-
	RTA 00	1 par boîte										

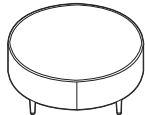

**Banc circulaire, 42 po dia**  
 TFC : 3.5 V. | 3.2 M  
 Poids unitaire : 45 LB | 20.5 KG  
 Poids - boîte : 55 LB | 24.95 KG  
 Volume - boîte : 23 P<sup>3</sup> | 0.65 M<sup>3</sup>

Sans module alimentation-USB.

Module autoportant uniquement.

Ajouter 55 \$ pour (SS)  
 Ajouter 90 \$ pour (F\_)  
 Ajouter 1067 \$ pour 72 lb (CW)  
 Ajouter 83 \$ pour (SU) ou 461 \$ pour (BS)  
 Ajouter 28 \$ pour (TP)  
 Ajouter 161 \$ pour (MB)

R27845	DIMENSIONS HORS TOUT			DIMENSIONS DE L'ASSISE			DIMENSIONS DU DOSSIER					
	L	P	H	L	P	H	L	H				
	1813	1925	2020	2128	2307	2471	2636	2779	2958	3126	3353	3675
	PO 42	42	17.5	-	-	-	-	-	-	-	-	-
	MM 1067	1067	445	-	-	-	-	-	-	-	-	-
	RTA 00	1 par boîte										

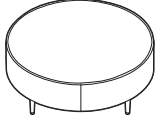
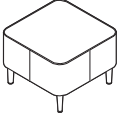
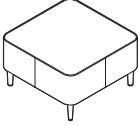
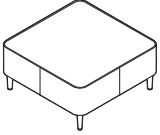
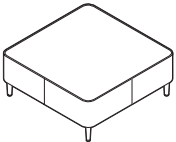
DESCRIPTION	CARACTÉRISTIQUES	MODÈLE	GRADES DE TEXTILE DE SÉRIE																																																	
			1	2	3	4	5	6	7	8	9	10	11	12																																						
 <p><b>Banc circulaire, 48 po dia</b>                      TFC : 3.75 V.   3.43 M                      Poids unitaire : 55 LB   25 KG                      Poids - boîte : 65 LB   29.48 KG                      Volume - boîte : 30 P³   0.84 M³</p>	Sans module alimentation-USB.  Module autoportant uniquement.  Ajouter 59 \$ pour (SS) Ajouter 90 \$ pour (F_) Ajouter 1067 \$ pour 72 lb (CW) Ajouter 101 \$ pour (SU) ou 491 \$ pour (BS) Ajouter 28 \$ pour (TP) Ajouter 243 \$ pour (MB)	<b>R27846</b>	2130	2250	2351	2468	2659	2835	3011	3165	3356	3536	3780	4125																																						
		<table border="1"> <thead> <tr> <th colspan="3">DIMENSIONS HORS TOUT</th> <th colspan="3">DIMENSIONS DE L'ASSISE</th> <th colspan="2">DIMENSIONS DU DOSSIER</th> </tr> <tr> <th>L</th> <th>P</th> <th>H</th> <th>L</th> <th>P</th> <th>H</th> <th>L</th> <th>H</th> </tr> </thead> <tbody> <tr> <td>PO 48</td> <td>48</td> <td>17.5</td> <td>-</td> <td>-</td> <td>-</td> <td>-</td> <td>-</td> </tr> <tr> <td>MM 1219</td> <td>1219</td> <td>445</td> <td>-</td> <td>-</td> <td>-</td> <td>-</td> <td>-</td> </tr> <tr> <td colspan="2">RTA 00</td> <td colspan="6">1 par boîte</td> </tr> </tbody> </table>	DIMENSIONS HORS TOUT			DIMENSIONS DE L'ASSISE			DIMENSIONS DU DOSSIER		L	P	H	L	P	H	L	H	PO 48	48	17.5	-	-	-	-	-	MM 1219	1219	445	-	-	-	-	-	RTA 00		1 par boîte															
DIMENSIONS HORS TOUT			DIMENSIONS DE L'ASSISE			DIMENSIONS DU DOSSIER																																														
L	P	H	L	P	H	L	H																																													
PO 48	48	17.5	-	-	-	-	-																																													
MM 1219	1219	445	-	-	-	-	-																																													
RTA 00		1 par boîte																																																		
 <p><b>Banc carré, 24 po</b>                      TFC : 1.5 V.   1.37 M                      Poids unitaire : 25 LB   11.4 KG                      Poids - boîte : 30 LB   13.61 KG                      Volume - boîte : 8 P³   0.22 M³</p>	Sans module alimentation-USB.  Module autoportant uniquement.  Ajouter 43 \$ pour (SS) Ajouter 90 \$ pour (F_) Ajouter 533 \$ pour 36 lb (CW) Ajouter 38 \$ pour (SU) ou 189 \$ pour (BS) Ajouter 28 \$ pour (TP) Ajouter 81 \$ pour (MB)	<b>R27847</b>	968	1016	1057	1103	1180	1250	1321	1382	1459	1531	1628	1766																																						
		<table border="1"> <thead> <tr> <th colspan="3">DIMENSIONS HORS TOUT</th> <th colspan="3">DIMENSIONS DE L'ASSISE</th> <th colspan="2">DIMENSIONS DU DOSSIER</th> </tr> <tr> <th>L</th> <th>P</th> <th>H</th> <th>L</th> <th>P</th> <th>H</th> <th>L</th> <th>H</th> </tr> </thead> <tbody> <tr> <td>PO 24</td> <td>24</td> <td>17.5</td> <td>-</td> <td>-</td> <td>-</td> <td>-</td> <td>-</td> </tr> <tr> <td>MM 610</td> <td>610</td> <td>445</td> <td>-</td> <td>-</td> <td>-</td> <td>-</td> <td>-</td> </tr> <tr> <td colspan="2">RTA 00</td> <td colspan="6">1 par boîte</td> </tr> </tbody> </table>	DIMENSIONS HORS TOUT			DIMENSIONS DE L'ASSISE			DIMENSIONS DU DOSSIER		L	P	H	L	P	H	L	H	PO 24	24	17.5	-	-	-	-	-	MM 610	610	445	-	-	-	-	-	RTA 00		1 par boîte															
DIMENSIONS HORS TOUT			DIMENSIONS DE L'ASSISE			DIMENSIONS DU DOSSIER																																														
L	P	H	L	P	H	L	H																																													
PO 24	24	17.5	-	-	-	-	-																																													
MM 610	610	445	-	-	-	-	-																																													
RTA 00		1 par boîte																																																		
 <p><b>Banc carré, 30 po</b>                      TFC : 2.75 V.   2.51 M                      Poids unitaire : 30 LB   13.6 KG                      Poids - boîte : 40 LB   18.14 KG                      Volume - boîte : 12.25 P³   0.34 M³</p>	Sans module alimentation-USB.  Module autoportant uniquement.  Ajouter 51 \$ pour (SS) Ajouter 90 \$ pour (F_) Ajouter 1067 \$ pour 36 lb (CW) Ajouter 72 \$ pour (SU) ou 233 \$ pour (BS) Ajouter 28 \$ pour (TP) Ajouter 81 \$ pour (MB)	<b>R27848</b>	1290	1378	1452	1538	1678	1807	1936	2049	2189	2321	2500	2753																																						
		<table border="1"> <thead> <tr> <th colspan="3">DIMENSIONS HORS TOUT</th> <th colspan="3">DIMENSIONS DE L'ASSISE</th> <th colspan="2">DIMENSIONS DU DOSSIER</th> </tr> <tr> <th>L</th> <th>P</th> <th>H</th> <th>L</th> <th>P</th> <th>H</th> <th>L</th> <th>H</th> </tr> </thead> <tbody> <tr> <td>PO 30</td> <td>30</td> <td>17.5</td> <td>-</td> <td>-</td> <td>-</td> <td>-</td> <td>-</td> </tr> <tr> <td>MM 762</td> <td>762</td> <td>445</td> <td>-</td> <td>-</td> <td>-</td> <td>-</td> <td>-</td> </tr> <tr> <td colspan="2">RTA 00</td> <td colspan="6">1 par boîte</td> </tr> </tbody> </table>	DIMENSIONS HORS TOUT			DIMENSIONS DE L'ASSISE			DIMENSIONS DU DOSSIER		L	P	H	L	P	H	L	H	PO 30	30	17.5	-	-	-	-	-	MM 762	762	445	-	-	-	-	-	RTA 00		1 par boîte															
DIMENSIONS HORS TOUT			DIMENSIONS DE L'ASSISE			DIMENSIONS DU DOSSIER																																														
L	P	H	L	P	H	L	H																																													
PO 30	30	17.5	-	-	-	-	-																																													
MM 762	762	445	-	-	-	-	-																																													
RTA 00		1 par boîte																																																		
 <p><b>Banc carré, 36 po</b>                      TFC : 3 V.   2.74 M                      Poids unitaire : 40 LB   18.2 KG                      Poids - boîte : 50 LB   22.68 KG                      Volume - boîte : 18.25 P³   0.51 M³</p>	Sans module alimentation-USB.  Module autoportant uniquement.  Ajouter 55 \$ pour (SS) Ajouter 90 \$ pour (F_) Ajouter 1067 \$ pour 72 lb (CW) Ajouter 77 \$ pour (SU) ou 311 \$ pour (BS) Ajouter 28 \$ pour (TP) Ajouter 161 \$ pour (MB)	<b>R27849</b>	1598	1694	1775	1868	2021	2162	2303	2426	2579	2723	2918	3194																																						
		<table border="1"> <thead> <tr> <th colspan="3">DIMENSIONS HORS TOUT</th> <th colspan="3">DIMENSIONS DE L'ASSISE</th> <th colspan="2">DIMENSIONS DU DOSSIER</th> </tr> <tr> <th>L</th> <th>P</th> <th>H</th> <th>L</th> <th>P</th> <th>H</th> <th>L</th> <th>H</th> </tr> </thead> <tbody> <tr> <td>PO 36</td> <td>36</td> <td>17.5</td> <td>-</td> <td>-</td> <td>-</td> <td>-</td> <td>-</td> </tr> <tr> <td>MM 914</td> <td>914</td> <td>445</td> <td>-</td> <td>-</td> <td>-</td> <td>-</td> <td>-</td> </tr> <tr> <td colspan="2">RTA 00</td> <td colspan="6">1 par boîte</td> </tr> </tbody> </table>	DIMENSIONS HORS TOUT			DIMENSIONS DE L'ASSISE			DIMENSIONS DU DOSSIER		L	P	H	L	P	H	L	H	PO 36	36	17.5	-	-	-	-	-	MM 914	914	445	-	-	-	-	-	RTA 00		1 par boîte															
DIMENSIONS HORS TOUT			DIMENSIONS DE L'ASSISE			DIMENSIONS DU DOSSIER																																														
L	P	H	L	P	H	L	H																																													
PO 36	36	17.5	-	-	-	-	-																																													
MM 914	914	445	-	-	-	-	-																																													
RTA 00		1 par boîte																																																		
 <p><b>Banc carré, 42 po</b>                      TFC : 3.25 V.   2.97 M                      Poids unitaire : 50 LB   22.7 KG                      Poids - boîte : 60 LB   27.22 KG                      Volume - boîte : 23 P³   0.65 M³</p>	Sans module alimentation-USB.  Module autoportant uniquement.  Ajouter 61 \$ pour (SS) Ajouter 90 \$ pour (F_) Ajouter 1067 \$ pour 72 lb (CW) Ajouter 96 \$ pour (SU) ou 430 \$ pour (BS) Ajouter 28 \$ pour (TP) Ajouter 243 \$ pour (MB)	<b>R27850</b>	1955	2059	2147	2248	2413	2566	2719	2852	3018	3174	3385	3684																																						
		<table border="1"> <thead> <tr> <th colspan="3">DIMENSIONS HORS TOUT</th> <th colspan="3">DIMENSIONS DE L'ASSISE</th> <th colspan="2">DIMENSIONS DU DOSSIER</th> </tr> <tr> <th>L</th> <th>P</th> <th>H</th> <th>L</th> <th>P</th> <th>H</th> <th>L</th> <th>H</th> </tr> </thead> <tbody> <tr> <td>PO 42</td> <td>42</td> <td>17.5</td> <td>-</td> <td>-</td> <td>-</td> <td>-</td> <td>-</td> </tr> <tr> <td>MM 1067</td> <td>1067</td> <td>445</td> <td>-</td> <td>-</td> <td>-</td> <td>-</td> <td>-</td> </tr> <tr> <td colspan="2">RTA 00</td> <td colspan="6">1 par boîte</td> </tr> </tbody> </table>	DIMENSIONS HORS TOUT			DIMENSIONS DE L'ASSISE			DIMENSIONS DU DOSSIER		L	P	H	L	P	H	L	H	PO 42	42	17.5	-	-	-	-	-	MM 1067	1067	445	-	-	-	-	-	RTA 00		1 par boîte															
DIMENSIONS HORS TOUT			DIMENSIONS DE L'ASSISE			DIMENSIONS DU DOSSIER																																														
L	P	H	L	P	H	L	H																																													
PO 42	42	17.5	-	-	-	-	-																																													
MM 1067	1067	445	-	-	-	-	-																																													
RTA 00		1 par boîte																																																		

TABLES RIVER+

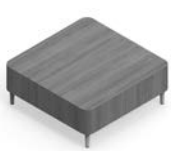

modèle R27858



modèle R27864



modèle 7743

Sièges et bancs River+



Se reporter à la page 293 pour les sièges River+.  
Se reporter à la page 307 pour les bancs River+.

CARACTÉRISTIQUES DE SÉRIE

- Gamme modulaire, River+ se décline en modules droits, courbes et autoportants.
- Les modules jumelable peuvent s'utiliser avec les sièges et les bancs River+ dans toute configuration pour créer un vaste choix d'aménagements. Les brides de jumelage sont de série et installées en usine. Elles pivotent pour se ranger lorsqu'elles ne sont pas utilisées.
- Les faces avant et arrière des tables de bout (jumelables) s'inclinent légèrement vers l'intérieur. Cette légère inclinaison rappelle celle des sièges, créant ainsi une agréable uniformité visuelle.
- Les pieds fuselés inédits sont faits d'acier soudé. Chaque pied est solidement boulonné au bâti. Le pied de série mesure 6,5 po H, facilitant l'entretien sous les meubles.
- Des pieds droits (à la verticale) sont de série. En option, les modules jumelables peuvent être munis de pieds arrière à angle pour s'harmoniser avec les sièges River+.
- Les pieds sont finis chromé (CM) de série et munis de patins réglables en nylon noirs qui ne marquent pas.

CARACTÉRISTIQUES EN OPTION

- Les tables sont fabriquées en stratifié haute pression et sont offertes dans les finis présentés à droite. À préciser. Des finis stratifiés haute pression hors série seront envisagés sur demande.
- Les pieds sont offerts dans des hauteurs de 3 po et de 8 po. Les pieds des deux hauteurs peuvent être munis de fixations au sol, à préciser.
- Les produits peuvent être lestés pour mieux rester en place. Préciser (CW) – se reporter au modèle voulu pour le poids supplémentaire et le supplément.
- La plupart des tables (sauf les modules autoportants) peuvent être dotées de modules alimentation-USB. Chaque module présente une prise de courant, deux prises USB doubles et un cordon d'alimentation noir de 120 po avec fiche à trois broches.
- Ces modules sont situés à des emplacements prédéterminés, se reporter aux illustrations. Ils doivent être installés à l'usine. Ajouter 881 \$ par module.
- Les modules alimentation-USB peuvent présenter une plaque finie noir de jais (J) et des prises noires ou une plaque blanche (W) et des prises blanches.

Ajouter les codes d'options dans l'ordre suivant :

- **Numéro de modèle**  
**R27855 à R27858** Tables de salon carrées  
**R27859** Table de salon rectangulaire  
**R27860 à R27861** Tables de salon circulaires  
**R27862 à R27864** Tables jumelable, de bout  
**7443 et 7745** Tables autoportantes
- **Fini – stratifié**  
 (consulter le site Web pour les couleurs)  
**(ACJ)** acajou absolu  
**(ASN)** nuit d'orient  
**(AWC)** cerisier avant  
**(AWH)** miel avant  
**(BLK)** noir  
**(BRC)** cobalt brossé  
**(BZD)** blizzard  
**(CGY)** gris hors série  
**(CMB)** érable clair  
**(DES)** espresso profond  
**(DWT)** blanc de blancs  
**(FAS)** fashionista  
**(FCL)** première classe  
**(NBL)** noce biondo  
**(NGL)** noce grigio  
**(NEL)** noce leggero  
**(NML)** noce medio  
**(QTM)** acajou sur quartier  
**(SBY)** beauté naturelle  
**(SDT)** concassé  
**(SOG)** orage  
**(WCR)** cerisier d'hiver  
**(WCH)** chocolat blanc  
**(WHE)** brou
- **Fini – pieds**  
 Pour le choix de finis des pieds, se reporter à la page 378. Sans supplément.
- **Choix de pieds**  
**(S6)** Réguliers (6,5 po) avec patins réglables. Sans supplément.  
**(S3)** Bas (3 po) avec patins réglables. Sans supplément.  
**(S8)** Hauts (8 po) avec patins réglables. Sans supplément.  
**(F6)** Réguliers (6,5 po) avec fixation au sol. Ajouter 90 \$.  
**(F3)** Bas (3 po) avec fixation au sol. Ajouter 90 \$.  
**(F8)** Hauts (8 po) avec fixation au sol. Ajouter 90 \$.
- **Angle des pieds**  
 (tables jumelables, de bout uniquement)  
**(AS)** Pieds droits. Sans supplément.  
**(SA)** Pieds avant droits, pieds arrière à angle. Sans supplément.
- **Lest**  
**(NC)** Sans lest.  
**(CW)** Lest. Le supplément varie, se reporter au modèle voulu.
- **Fini – module alimentation-USB**  
**(J)** Noir de jais.  
**(W)** Blanc
- **Emplacement – module alimentation-USB**  
 (tables de salon et tables jumelables, de bout uniquement, selon les illustrations ci-dessous). Ajouter 881 \$ par module.  
**(NP)** Sans module d'alimentation. Sans supplément.  
**(E1)** Extrémité de gauche (table de salon rectangulaire uniquement)  
**(E2)** Extrémité de droite (table de salon rectangulaire uniquement)  
**(F3)** Avant, au centre (table de salon carrée uniquement)  
**(T1)** Dessus
- **Fixations**  
**(RS)** Régulières  
**(TP)** Inviolables. Ajouter 119 \$.

EXEMPLE D'UN CODE POUR LA COMMANDE D'UNE TABLE RIVER+ :

R27858	-ACJ	-CHM	-S6	-AS	-NC	-W	-T1	-RS
Modèle	Fini – stratifié	Fini – pieds	Choix de pieds	Angle – pieds	Lest	Fini – alimentation	alimentation – USB	Fixations

EMPLACEMENTS – ALIMENTATION

Tables de salon

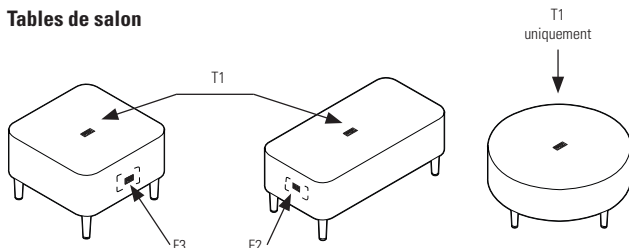

Tables jumelables

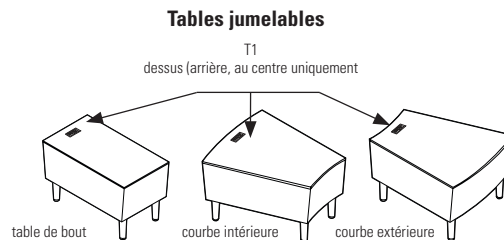

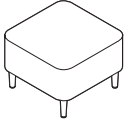
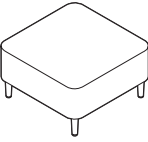
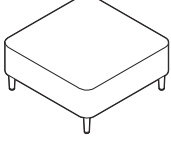
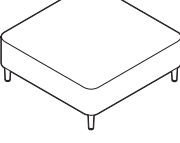
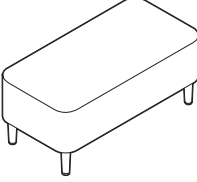
DESCRIPTION	CARACTÉRISTIQUES	MODÈLE	GRADES DE TEXTILE DE SÉRIE						
 <p><b>Table de salon carrée en stratifié, 24 po</b> TFC : s.o. Poids unitaire : 40 LB   18.14 KG Poids - boîte : 40 LB   18.14 KG Volume - boîte : 10.7 PP   0.3 M<sup>3</sup></p>	<p>Pour l'emplacement de l'alimentation, se reporter aux illustrations.</p> <p>Module autoportant uniquement. Ajouter 533 \$ pour 36 lb (CW)</p>	Prix courant							
		R27855	1329						
		DIMENSIONS HORS TOUT			DIMENSIONS DE L'ASSISE			DIMENSIONS DU DOSSIER	
		L	P	H	L	P	H	L	H
PO 24	24	17	-	-	-	-	-		
MM 610	610	432	-	-	-	-	-		
			RTA 00	1 par boîte					
 <p><b>Table de salon carrée en stratifié, 30 po</b> TFC : s.o. Poids unitaire : 53 LB   24.04 KG Poids - boîte : 53 LB   24.04 KG Volume - boîte : 15.3 PP   0.43 M<sup>3</sup></p>	<p>Pour l'emplacement de l'alimentation, se reporter aux illustrations.</p> <p>Module autoportant uniquement. Ajouter 400 \$ pour 27 lb (CW)</p>	Prix courant							
		R27856	1392						
		DIMENSIONS HORS TOUT			DIMENSIONS DE L'ASSISE			DIMENSIONS DU DOSSIER	
		L	P	H	L	P	H	L	H
PO 30	30	17	-	-	-	-	-		
MM 762	762	432	-	-	-	-	-		
			RTA 00	1 par boîte					
 <p><b>Table de salon carrée en stratifié, 36 po</b> TFC : s.o. Poids unitaire : 75 LB   34.01 KG Poids - boîte : 75 LB   34.02 KG Volume - boîte : 20.6 PP   0.58 M<sup>3</sup></p>	<p>Pour l'emplacement de l'alimentation, se reporter aux illustrations.</p> <p>Module autoportant uniquement. Lest non requis.</p>	Prix courant							
		R27857	1541						
		DIMENSIONS HORS TOUT			DIMENSIONS DE L'ASSISE			DIMENSIONS DU DOSSIER	
		L	P	H	L	P	H	L	H
PO 36	36	17	-	-	-	-	-		
MM 914	914	432	-	-	-	-	-		
			RTA 00	1 par boîte					
 <p><b>Table de salon carrée en stratifié, 42 po</b> TFC : s.o. Poids unitaire : 115 LB   52.16 KG Poids - boîte : 115 LB   52.16 KG Volume - boîte : 26.7 PP   0.75 M<sup>3</sup></p>	<p>Pour l'emplacement de l'alimentation, se reporter aux illustrations.</p> <p>Module autoportant uniquement. Lest non requis.</p>	Prix courant							
		R27858	1706						
		DIMENSIONS HORS TOUT			DIMENSIONS DE L'ASSISE			DIMENSIONS DU DOSSIER	
		L	P	H	L	P	H	L	H
PO 42	42	17	-	-	-	-	-		
MM 1067	1067	432	-	-	-	-	-		
			RTA 00	1 par boîte					
 <p><b>Table de salon rectangulaire en stratifié</b> TFC : s.o. Poids unitaire : 55 LB   24.94 KG Poids - boîte : 55 LB   24.95 KG Volume - boîte : 14.2 PP   0.4 M<sup>3</sup></p>	<p>Pour l'emplacement de l'alimentation, se reporter aux illustrations.</p> <p>Module autoportant uniquement. Ajouter 267 \$ pour 18 lb (CW)</p>	Prix courant							
		R27859	1400						
		DIMENSIONS HORS TOUT			DIMENSIONS DE L'ASSISE			DIMENSIONS DU DOSSIER	
		L	P	H	L	P	H	L	H
PO 40	20	17	-	-	-	-	-		
MM 1016	508	432	-	-	-	-	-		
			RTA 00	1 par boîte					

DESCRIPTION CARACTÉRISTIQUES MODÈLE GRADES DE TEXTILE DE SÉRIE

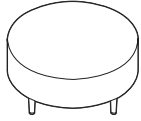

**Table de salon circulaire en stratifié, 36 po**  
 TFC : s.o.  
 Poids unitaire : 63 LB | 28.57 KG  
 Poids - boîte : 63 LB | 28.58 KG  
 Volume - boîte : 15.3 PP<sup>3</sup> | 0.43 M<sup>3</sup>

Pour l'emplacement de l'alimentation, se reporter aux illustrations.  
 Module autoportant uniquement.  
 Ajouter 267 \$ pour 18 lb (CW)

Prix courant								
<b>R27860</b>	1729							
DIMENSIONS HORS TOUT			DIMENSIONS DE L'ASSISE			DIMENSIONS DU DOSSIER		
L	P	H	L	P	H	L	H	
PO 36	36	17	-	-	-	-	-	
MM 914	914	432	-	-	-	-	-	
			<b>RTA 00</b>	1 par boîte				

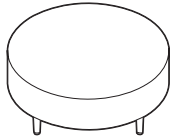

**Table de salon circulaire en stratifié, 42 po**  
 TFC : s.o.  
 Poids unitaire : 85 LB | 38.55 KG  
 Poids - boîte : 85 LB | 38.56 KG  
 Volume - boîte : 20.6 PP<sup>3</sup> | 0.58 M<sup>3</sup>

Pour l'emplacement de l'alimentation, se reporter aux illustrations.  
 Module autoportant uniquement.  
 Lest non requis.

Prix courant								
<b>R27861</b>	1889							
DIMENSIONS HORS TOUT			DIMENSIONS DE L'ASSISE			DIMENSIONS DU DOSSIER		
L	P	H	L	P	H	L	H	
PO 42	42	17	-	-	-	-	-	
MM 1067	1067	432	-	-	-	-	-	
			<b>RTA 00</b>	1 par boîte				

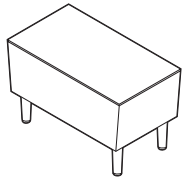

**Table de bout rectangulaire en stratifié**  
 TFC : s.o.  
 Poids unitaire : 40 LB | 18.14 KG  
 Poids - boîte : 40 LB | 18.14 KG  
 Volume - boîte : 20.6 PP<sup>3</sup> | 0.58 M<sup>3</sup>

Pour l'emplacement de l'alimentation, se reporter aux illustrations.  
 Brides de jumelage comprises (2 côtés).  
 Ajouter 533 \$ pour 36 lb (CW)

Prix courant								
<b>R27862</b>	1401							
DIMENSIONS HORS TOUT			DIMENSIONS DE L'ASSISE			DIMENSIONS DU DOSSIER		
L	P	H	L	P	H	L	H	
PO 28	15	17	-	-	-	-	-	
MM 711	381	432	-	-	-	-	-	
			<b>RTA 00</b>	1 par boîte				

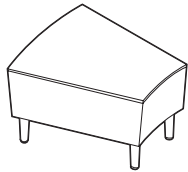

**Table de bout en stratifié, courbe int.**  
 TFC : s.o.  
 Poids unitaire : 47 LB | 21.31 KG  
 Poids - boîte : 47 LB | 21.32 KG  
 Volume - boîte : 13.3 PP<sup>3</sup> | 0.37 M<sup>3</sup>

Pour l'emplacement de l'alimentation, se reporter aux illustrations.  
 Brides de jumelage comprises (2 côtés).  
 Ajouter 533 \$ pour 36 lb (CW)

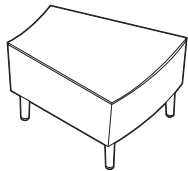

Prix courant								
<b>R27863</b>	1850							
DIMENSIONS HORS TOUT			DIMENSIONS DE L'ASSISE			DIMENSIONS DU DOSSIER		
L	P	H	L	P	H	L	H	
PO 28	17	17	-	-	-	-	-	
MM 711	432	432	-	-	-	-	-	
			<b>RTA 00</b>	1 par boîte				



**Table de bout en stratifié, courbe ext.**  
 TFC : s.o.  
 Poids unitaire : 47 LB | 21.31 KG  
 Poids - boîte : 47 LB | 21.32 KG  
 Volume - boîte : 13.3 PP<sup>3</sup> | 0.37 M<sup>3</sup>

Pour l'emplacement de l'alimentation, se reporter aux illustrations.  
 Brides de jumelage comprises (2 côtés).  
 Ajouter 533 \$ pour 36 lb (CW)

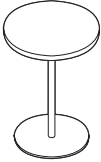
Prix courant								
<b>R27864</b>	1850							
DIMENSIONS HORS TOUT			DIMENSIONS DE L'ASSISE			DIMENSIONS DU DOSSIER		
L	P	H	L	P	H	L	H	
PO 28	17	17	-	-	-	-	-	
MM 711	432	432	-	-	-	-	-	
			<b>RTA 00</b>	1 par boîte				

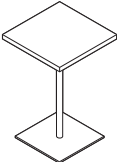
DESCRIPTION	CARACTÉRISTIQUES	MODÈLE	GRADES DE TEXTILE DE SÉRIE						
 <p><b>Table circulaire en stratifié pour portable, 18 po dia</b>                      TFC : s.o.                      Poids unitaire : 22 LB   10 KG                      Poids - boîte : 32 LB   14.51 KG                      Volume - boîte : 6 P<sup>3</sup>   0.16 M<sup>3</sup></p>	Aucun module alimentation-USB..	Prix courant							
		<b>7743</b>	1063						
		DIMENSIONS HORS TOUT			DIMENSIONS DE L'ASSISE			DIMENSIONS DU DOSSIER	
		L	P	H	L	P	H	L	H
PO 18	18	25.25	-	-	-	-	-		
MM 457	457	641	-	-	-	-	-		
		<b>RTA 00</b>		1 par boîte					
 <p><b>Table carrée en stratifié pour portable, 16 po</b>                      TFC : s.o.                      Poids unitaire : 26 LB   11.8 KG                      Poids - boîte : 36 LB   16.33 KG                      Volume - boîte : 6 P<sup>3</sup>   0.16 M<sup>3</sup></p>	Aucun module alimentation-USB..	Prix courant							
		<b>7745</b>	1035						
		DIMENSIONS HORS TOUT			DIMENSIONS DE L'ASSISE			DIMENSIONS DU DOSSIER	
		L	P	H	L	P	H	L	H
PO 16	16	25.25	-	-	-	-	-		
MM 406	406	641	-	-	-	-	-		
		<b>RTA 00</b>	1 par boîte						



SIRENA



Fauteuil club 3371, causeuse 3373, table de salon 3400 et table de bout 3402



modèle 3371



modèle 3372CTRL



CARACTÉRISTIQUES DE SÉRIE

- Une gamme de sièges d'un attrait moderne qui propose des fauteuils club, des causeuses et des canapés trois places.
- Des tables pour l'accueil, la salle de réunion ou le bureau particulier complètent la gamme.
- Les pieds distinctifs sont offerts dans un fini noir uniquement.
- Tous les modèles sont dotés de coussins fixes, non amovibles et la hauteur des accoudoirs de tous les modèles est de 25 po à l'avant.
- Lors de la commande de modèles avec tablette-écrivain, préciser à gauche ou à droite. Se reporter aux modèles ci-dessous.
- Les tablettes pivotent et ne sont pas amovibles. Leurs dimensions hors tout sont de 17 po L sur 14 po P.
- Les dessus en mélamine mesurent 1,5 po d'épaisseur.
- Les pieds des tables, en acier tubulaire, mesurent 1 po dans le haut, s'amenuisant à 7/8 po au bas. Ils sont munis de patins pivotants à autorégulation.
- Des roulettes (**C1M**) à doubles galets pour planchers à moquette sont de série. Seuls les fauteuils club peuvent être munis de roulettes.
- Choix de rembourrage : tissus, vinyles ou cuirs. Les modèles garnis d'un vinyle ou cuir peuvent présenter des piqûres sur les coussins d'assise ou de dossier, s'il y a lieu.

CARACTÉRISTIQUES EN OPTION

- Les tables, tablettes-écrivain et tablettes de rangement en mélamine sont offertes dans les finis suivants : acajou absolu (ACJ), nuit d'orient (ASN), cerisier avant (AWC), miel avant (AWH), blizzard (BZD), gris hors série (CGY), noir (BLK), érable clair (CMB), espresso profond (DES), blanc de blancs (DWT), fashionista (FAS), première classe (FCL), Noce Biondo (NBL), Noce Grigio (NGL), Noce Leggero (NEL), Noce Medio (NML), acajou sur quartier (QTM), beauté naturelle (SBY), concassé (SDT), cerisier d'hiver (WCR), chocolat blanc (WHC) et brou (WHE). À préciser.
- Les pieds de table sont offerts dans un fini noir (**TBL**) ou tungstène (**TTU**). Sans supplément.

DESCRIPTION

CARACTÉRISTIQUES

MODÈLE

GRADES DE TEXTILE DE SÉRIE



Fauteuil club, tissu

TFC : 4.25 V. | 3.89 M  
Poids unitaire : 45 LB | 20.5 KG  
Poids - boîte : 52 LB | 23.59 KG  
Volume - boîte : 19.25 P<sup>3</sup> | 0.54 M<sup>3</sup>

	1	2	3	4	5	6	7	8	9	10	11	12
<b>3371</b>	-	1148	1263	1395	1611	1811	2011	2185	2402	2606	2882	3273

	DIMENSIONS HORS TOUT			DIMENSIONS DE L'ASSISE			DIMENSIONS DU DOSSIER	
	L	P	H	L	P	H	L	H
PO	30.5	29.5	28.5	20	20	17.5	19	11.5
MM	775	749	724	508	508	445	483	292

**RTA 00** 1 par boîte



Fauteuil club sur roulettes

TFC : 4.25 V. | 3.89 M  
Poids unitaire : 47 LB | 21.4 KG  
Poids - boîte : 52 LB | 23.59 KG  
Volume - boîte : 19.25 P<sup>3</sup> | 0.54 M<sup>3</sup>

	1	2	3	4	5	6	7	8	9	10	11	12
<b>3371C</b>	-	1242	1357	1489	1705	1905	2105	2279	2496	2700	2976	3367

	DIMENSIONS HORS TOUT			DIMENSIONS DE L'ASSISE			DIMENSIONS DU DOSSIER	
	L	P	H	L	P	H	L	H
PO	30.5	29.5	29.5	20	20	18	19	12.5
MM	775	749	749	508	508	457	483	318

**RTA 00** 1 par boîte



3371LTL



3371RTL









Fauteuil club, tablette-écrivain en mélamine





TFC : 4.25 V. | 3.89 M  
Poids unitaire : 53 LB | 24.1 KG  
Poids - boîte : 58 LB | 26.31 KG  
Volume - boîte : 19.25 P<sup>3</sup> | 0.54 M<sup>3</sup>

	1	2	3	4	5	6	7	8	9	10	11	12
<b>3371LTL</b> 3371RTL	-	1561	1676	1808	2024	2224	2424	2598	2815	3019	3295	3686

	DIMENSIONS HORS TOUT			DIMENSIONS DE L'ASSISE			DIMENSIONS DU DOSSIER	
	L	P	H	L	P	H	L	H
PO	32.5	29.5	28.5	20	20	17.5	19	11.5
MM	826	749	724	508	508	445	483	292

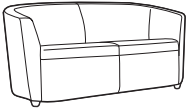
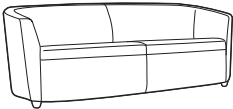
**RTA 00** 1 par boîte

DESCRIPTION	CARACTÉRISTIQUES	MODÈLE	GRADES DE TEXTILE DE SÉRIE											
			1	2	3	4	5	6	7	8	9	10	11	12
 <b>3371CLTL</b>	 <b>3371CRTL</b>	<b>3371CLTL</b> 3371CRTL	-	1652	1767	1899	2115	2315	2515	2689	2906	3110	3386	3777
		<b>DIMENSIONS HORS TOUT</b> L P H	<b>DIMENSIONS DE L'ASSISE</b> L P H	<b>DIMENSIONS DU DOSSIER</b> L H	PO 32 MM 813	29.5 749	29.5 749	20 508	20 508	18 457	19 483	12.5 318		
<b>Fauteuil club sur roulettes, tablette-écrivain en mélamine</b> TFC : 4.25 V.   3.89 M Poids unitaire : 57 LB   25.9 KG Poids - boîte : 62 LB   28.12 KG Volume - boîte : 19.25 P <sup>3</sup>   0.54 M <sup>3</sup>		<b>RTA 00</b>	1 par boîte											
 <b>3372</b>		<b>3372</b>	-	1371	1486	1618	1834	2034	2234	2408	2625	2829	3105	3496
	<b>DIMENSIONS HORS TOUT</b> L P H	<b>DIMENSIONS DE L'ASSISE</b> L P H	<b>DIMENSIONS DU DOSSIER</b> L H	PO 30.5 MM 775	29.5 749	28.5 724	20 508	20 508	17.5 445	19 483	11.5 292			
<b>Fauteuil club, tablette de rangement en mélamine</b> TFC : 4.25 V.   3.89 M Poids unitaire : 47 LB   21.4 KG Poids - boîte : 55 LB   24.95 KG Volume - boîte : 19.25 P <sup>3</sup>   0.54 M <sup>3</sup>		<b>RTA 00</b>	1 par boîte											
 <b>3372C</b>		<b>3372C</b>	-	1464	1579	1711	1927	2127	2327	2501	2718	2922	3198	3589
	<b>DIMENSIONS HORS TOUT</b> L P H	<b>DIMENSIONS DE L'ASSISE</b> L P H	<b>DIMENSIONS DU DOSSIER</b> L H	PO 30.5 MM 775	29.5 749	28.5 724	20 508	20 508	17.5 445	19 483	11.5 292			
<b>Fauteuil club sur roulettes, tablette de rangement en mélamine</b> TFC : 4.25 V.   3.89 M Poids unitaire : 47 LB   21.4 KG Poids - boîte : 55 LB   24.95 KG Volume - boîte : 19.25 P <sup>3</sup>   0.54 M <sup>3</sup>		<b>RTA 00</b>	1 par boîte											
 <b>3372LTL</b>	 <b>3372RTL</b>	<b>3372LTL</b> 3372RTL	-	1782	1897	2029	2245	2445	2645	2819	3036	3240	3516	3907
		<b>DIMENSIONS HORS TOUT</b> L P H	<b>DIMENSIONS DE L'ASSISE</b> L P H	<b>DIMENSIONS DU DOSSIER</b> L H	PO 32.5 MM 826	29.5 749	28.5 724	20 508	20 508	17.5 445	19 483	11.5 292		
<b>Fauteuil club, tabl. écrivain et de rangement en mélamine</b> TFC : 4.25 V.   3.89 M Poids unitaire : 58 LB   26.4 KG Poids - boîte : 66 LB   29.94 KG Volume - boîte : 19.25 P <sup>3</sup>   0.54 M <sup>3</sup>		<b>RTA 00</b>	1 par boîte											
 <b>3372CLTL</b>	 <b>3372CRTL</b>	<b>3372CLTL</b> 3372CRTL	-	1874	1989	2121	2337	2537	2737	2911	3128	3332	3608	3999
		<b>DIMENSIONS HORS TOUT</b> L P H	<b>DIMENSIONS DE L'ASSISE</b> L P H	<b>DIMENSIONS DU DOSSIER</b> L H	PO 32.5 MM 826	29.5 749	28.5 724	20 508	20 508	17.5 445	19 483	11.5 292		
<b>Fauteuil club sur roulettes, tabl. écrivain et de rangement en mélamine</b> TFC : 4.25 V.   3.89 M Poids unitaire : 58 LB   26.4 KG Poids - boîte : 66 LB   29.94 KG Volume - boîte : 19.25 P <sup>3</sup>   0.54 M <sup>3</sup>		<b>RTA 00</b>	1 par boîte											

DESCRIPTION	CARACTÉRISTIQUES	MODÈLE	GRADES DE TEXTILE DE SÉRIE												
			1	2	3	4	5	6	7	8	9	10	11	12	
 <p><b>Causeuse</b> TFC : 7 V.   6.4 M Poids unitaire : 82 LB   37.3 KG Poids - boîte : 92 LB   41.73 KG Volume - boîte : 48 P<sup>3</sup>   1.35 M<sup>3</sup></p>		<b>3373</b>	-	2036	2225	2442	2799	3128	3457	3744	4101	4437	4892	5536	
				<b>DIMENSIONS HORS TOUT</b>			<b>DIMENSIONS DE L'ASSISE</b>			<b>DIMENSIONS DU DOSSIER</b>					
				<b>L</b>	<b>P</b>	<b>H</b>	<b>L</b>	<b>P</b>	<b>H</b>	<b>L</b>	<b>H</b>				
				PO 62	29.5	28.5	53	20	17.5	53	11.5				
			MM 1575	749	724	1346	508	445	1346	292					
			<b>RTA 00</b>											1 par boîte	
 <p><b>Canapé trois places</b> TFC : 7.75 V.   7.09 M Poids unitaire : 97 LB   44.1 KG Poids - boîte : 107 LB   48.53 KG Volume - boîte : 55.5 P<sup>3</sup>   1.57 M<sup>3</sup></p>		<b>3374</b>	-	2405	2614	2855	3250	3614	3978	4296	4691	5063	5567	6280	
				<b>DIMENSIONS HORS TOUT</b>			<b>DIMENSIONS DE L'ASSISE</b>			<b>DIMENSIONS DU DOSSIER</b>					
				<b>L</b>	<b>P</b>	<b>H</b>	<b>L</b>	<b>P</b>	<b>H</b>	<b>L</b>	<b>H</b>				
				PO 81.5	29.5	28.5	72.5	20	17.5	72.5	11.5				
			MM 2070	749	724	1842	508	445	1842	292					
			<b>RTA 00</b>											1 par boîte	
 <p><b>Table de salon en mélamine, 48 po</b> TFC : s.o. Poids unitaire : 44 LB   20 KG Poids - boîte : 52 LB   23.59 KG Volume - boîte : 17.25 P<sup>3</sup>   0.48 M<sup>3</sup></p>		<b>3400</b>	Prix courant												
				1214											
					<b>DIMENSIONS HORS TOUT</b>			<b>DIMENSIONS DE L'ASSISE</b>			<b>DIMENSIONS DU DOSSIER</b>				
				PO 48	22	14.5	-	-	-	-	-				
			MM 1219	559	368	-	-	-	-	-					
			<b>RTA 00</b>											1 par boîte	
 <p><b>Table de salon en mélamine, 56 po</b> TFC : s.o. Poids unitaire : 50 LB   22.7 KG Poids - boîte : 60 LB   27.22 KG Volume - boîte : 19 P<sup>3</sup>   0.53 M<sup>3</sup></p>		<b>3401</b>	Prix courant												
				1346											
					<b>DIMENSIONS HORS TOUT</b>			<b>DIMENSIONS DE L'ASSISE</b>			<b>DIMENSIONS DU DOSSIER</b>				
				PO 56	22	14.5	-	-	-	-	-				
			MM 1422	559	368	-	-	-	-	-					
			<b>RTA 00</b>											1 par boîte	
 <p><b>Table de bout en mélamine</b> TFC : s.o. Poids unitaire : 20 LB   9.1 KG Poids - boîte : 26 LB   11.79 KG Volume - boîte : 7.75 P<sup>3</sup>   0.21 M<sup>3</sup></p>		<b>3402</b>	Prix courant												
				1007											
					<b>DIMENSIONS HORS TOUT</b>			<b>DIMENSIONS DE L'ASSISE</b>			<b>DIMENSIONS DU DOSSIER</b>				
				PO 17	22	14.5	-	-	-	-	-				
			MM 432	559	368	-	-	-	-	-					
			<b>RTA 00</b>											1 par boîte	

VENTURE



Banquette deux places, 48 po L  
modèle 8506-48



Banquette trois places, 78 po L  
modèle 8506-78



Banquette quatre places, 60 po, dossier double  
modèle 8508-60

CARACTÉRISTIQUES DE SÉRIE



- Robustes et durables, les banquettes Venture sont une solution idéale pour les réunions imprévisibles.
- Les banquettes sont offertes avec un dossier entièrement rembourré ou avec un dossier non rembourré. Ces banquettes à dossier ouvert sont conçues pour être placées contre un mur ou dans des configurations dans lesquelles l'arrière du dossier ne sera pas visible.
- Les coussins sont fixes et non amovibles et faits de mousse haute élasticité pour un confort accru.
- L'ensemble de ferrures de jumelage (8509) permet de jumeler deux modèles à dossier simple en configuration dos à dos ou côte à côte et les modèles à dossier double côte à côte. L'ensemble comprend deux ferrures.
- Les modules sont offerts de série dotés de pieds en métal finis et munis de patins noirs qui conviennent pour les planchers à moquette ou à revêtement dur.
- Les modèles à dossier fermé sont entièrement rembourrés; ils conviennent dans les aménagements où l'arrière du dossier sera visible et sont facilement reconfigurables.
- Les modèles à dossier ouvert ont l'arrière du dossier protégé par une housse pare-poussière noire et sont conçus pour être placés contre un mur ou jumelés dos à dos.
- Les modèles à dossier double (8508-48, 8508-60, 8508-72, 8508-78) mesurent 55 po P et 48 po H et pèsent plus de 100 lb. Il pourrait donc être nécessaire de coordonner leur manutention. Pour plus de commodité, ces modèles peuvent être commandés démontés (KD); des instructions de montage sont fournies (sans supplément).
- Choix de rembourrage : tissus, vinyles ou cuirs. Les modèles garnis d'un vinyle ou cuir peuvent présenter des piqûres sur les coussins d'assise ou de dossier, s'il y a lieu.



CARACTÉRISTIQUES EN OPTION

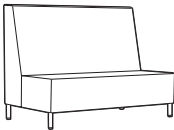

- **Fini - pieds** (sans supplément)  
(**TBL**) Noir  
(**CHM**) Chromé  
(**TTU**) Tungstène
- **Options de conditionnement** (sans supplément) pour les modèles à dossier double uniquement (**ST**) entièrement monté (de série) (**KD**) démonté

EXEMPLE D'UN CODE POUR LA COMMANDE D'UN SIÈGE VENTURE :

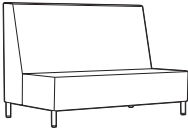
8506-48	EL58	EL65	TBL	ST
Modèle	Textile – Dossier	Textile – Assise	Fini – pieds	Conditionnement

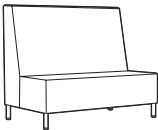
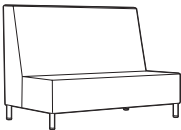
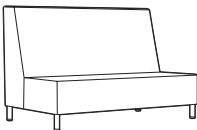
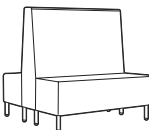
DESCRIPTION	CARACTÉRISTIQUES	MODÈLE	GRADES DE TEXTILE DE SÉRIE														
			1	2	3	4	5	6	7	8	9	10	11	12			
 <p><b>Banquette deux places, 48 po, dossier fermé</b> TFC : 6.75 V.   6.17 M Poids unitaire : 80 LB   36.4 KG Poids - boîte : 104 LB   47.17 KG Volume - boîte : 50.75 P<sup>3</sup>   1.43 M<sup>3</sup></p>		8506-48	1	2	3	4	5	6	7	8	9	10	11	12			
			3174	3390	3572	3782	4126	4443	4760	5037	5381	5705	6144	6765			
			<b>DIMENSIONS HORS TOUT</b>			<b>DIMENSIONS DE L'ASSISE</b>			<b>DIMENSIONS DU DOSSIER</b>								
			L	P	H	L	P	H	L	H							
			PO 48	28	48	48	19	18	48	30							
			MM 1219	711	1219	1219	483	457	1219	762							
<b>RTA 00</b>			1 par boîte														
 <p><b>Banquette deux places, 60 po, dossier fermé</b> TFC : 8 V.   7.32 M Poids unitaire : 100 LB   45.5 KG Poids - boîte : 127 LB   57.61 KG Volume - boîte : 62.75 P<sup>3</sup>   1.77 M<sup>3</sup></p>		8506-60	1	2	3	4	5	6	7	8	9	10	11	12			
			3703	3959	4175	4423	4831	5207	5583	5911	6319	6703	7223	7959			
			<b>DIMENSIONS HORS TOUT</b>			<b>DIMENSIONS DE L'ASSISE</b>			<b>DIMENSIONS DU DOSSIER</b>								
			L	P	H	L	P	H	L	H							
			PO 60	28	48	60	19	18	60	30							
			MM 1524	711	1219	1524	483	457	1524	762							
<b>RTA 00</b>			1 par boîte														
 <p><b>Banquette trois places, 72 po, dossier fermé</b> TFC : 9 V.   8.23 M Poids unitaire : 120 LB   54.5 KG Poids - boîte : 153 LB   69.4 KG Volume - boîte : 75 P<sup>3</sup>   2.12 M<sup>3</sup></p>		8506-72	1	2	3	4	5	6	7	8	9	10	11	12			
			4122	4410	4653	4932	5391	5814	6237	6606	7065	7497	8082	8910			
			<b>DIMENSIONS HORS TOUT</b>			<b>DIMENSIONS DE L'ASSISE</b>			<b>DIMENSIONS DU DOSSIER</b>								
			L	P	H	L	P	H	L	H							
			PO 72	28	48	72	19	18	72	30							
			MM 1829	711	1219	1829	483	457	1829	762							
<b>RTA 00</b>			1 par boîte														

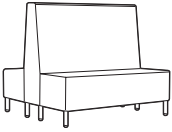
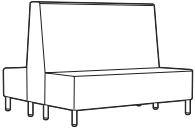
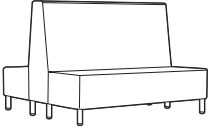
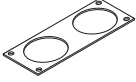
DESCRIPTION	CARACTÉRISTIQUES	MODÈLE	GRADES DE TEXTILE DE SÉRIE											
			1	2	3	4	5	6	7	8	9	10	11	12
 <p><b>Banquette trois places, 78 po, dossier fermé</b>                      TFC : 10 V.   9.14 M                      Poids unitaire : 130 LB   59.1 KG                      Poids - boîte : 163 LB   73.94 KG                      Volume - boîte : 79.75 P³   2.25 M³</p>		<b>8506-78</b>	4409	4729	4999	5309	5819	6289	6759	7169	7679	8159	8809	9729
			<b>DIMENSIONS HORS TOUT</b>			<b>DIMENSIONS DE L'ASSISE</b>			<b>DIMENSIONS DU DOSSIER</b>					
			<b>L</b>	<b>P</b>	<b>H</b>	<b>L</b>	<b>P</b>	<b>H</b>	<b>L</b>	<b>H</b>				
			PO 78	28	48	78	19	18	78	30				
			MM 1981	711	1219	1981	483	457	1981	762				
		<b>RTA 00</b>	1 par boîte											
 <p><b>Banquette deux places, 48 po, dossier ouvert</b>                      TFC : 5 V.   4.57 M                      Poids unitaire : 80 LB   36.4 KG                      Poids - boîte : 105 LB   47.63 KG                      Volume - boîte : 50.75 P³   1.43 M³</p>		<b>8507-48</b>	3012	3172	3307	3462	3717	3952	4187	4392	4647	4887	5212	5672
			<b>DIMENSIONS HORS TOUT</b>			<b>DIMENSIONS DE L'ASSISE</b>			<b>DIMENSIONS DU DOSSIER</b>					
			<b>L</b>	<b>P</b>	<b>H</b>	<b>L</b>	<b>P</b>	<b>H</b>	<b>L</b>	<b>H</b>				
			PO 48	28	48	48	19	18	48	30				
			MM 1219	711	1219	1219	483	457	1219	762				
		<b>RTA 00</b>	1 par boîte											
 <p><b>Banquette deux places, 60 po, dossier ouvert</b>                      TFC : 6 V.   5.49 M                      Poids unitaire : 100 LB   45.5 KG                      Poids - boîte : 127 LB   57.61 KG                      Volume - boîte : 62.75 P³   1.77 M³</p>		<b>8507-60</b>	3504	3696	3858	4044	4350	4632	4914	5160	5466	5754	6144	6696
			<b>DIMENSIONS HORS TOUT</b>			<b>DIMENSIONS DE L'ASSISE</b>			<b>DIMENSIONS DU DOSSIER</b>					
			<b>L</b>	<b>P</b>	<b>H</b>	<b>L</b>	<b>P</b>	<b>H</b>	<b>L</b>	<b>H</b>				
			PO 60	28	48	60	19	18	60	30				
			MM 1524	711	1219	1524	483	457	1524	762				
		<b>RTA 00</b>	1 par boîte											
 <p><b>Banquette trois places, 72 po, dossier ouvert</b>                      TFC : 7 V.   6.4 M                      Poids unitaire : 120 LB   54.5 KG                      Poids - boîte : 153 LB   69.4 KG                      Volume - boîte : 75 P³   2.12 M³</p>		<b>8507-72</b>	3885	4109	4298	4515	4872	5201	5530	5817	6174	6510	6965	7609
			<b>DIMENSIONS HORS TOUT</b>			<b>DIMENSIONS DE L'ASSISE</b>			<b>DIMENSIONS DU DOSSIER</b>					
			<b>L</b>	<b>P</b>	<b>H</b>	<b>L</b>	<b>P</b>	<b>H</b>	<b>L</b>	<b>H</b>				
			PO 72	28	48	72	19	18	72	30				
			MM 1829	711	1219	1829	483	457	1829	762				
		<b>RTA 00</b>	1 par boîte											
 <p><b>Banquette trois places, 78 po, dossier ouvert</b>                      TFC : 8 V.   7.32 M                      Poids unitaire : 130 LB   59.1 KG                      Poids - boîte : 163 LB   73.94 KG                      Volume - boîte : 79.75 P³   2.25 M³</p>		<b>8507-78</b>	4134	4390	4606	4854	5262	5638	6014	6342	6750	7134	7654	8390
			<b>DIMENSIONS HORS TOUT</b>			<b>DIMENSIONS DE L'ASSISE</b>			<b>DIMENSIONS DU DOSSIER</b>					
			<b>L</b>	<b>P</b>	<b>H</b>	<b>L</b>	<b>P</b>	<b>H</b>	<b>L</b>	<b>H</b>				
			PO 78	28	48	78	19	18	78	30				
			MM 1981	711	1219	1981	483	457	1981	762				
		<b>RTA 00</b>	1 par boîte											
 <p><b>Banquette quatre places, 48 po, dossier double</b>                      TFC : 9 V.   8.23 M                      Poids unitaire : 128 LB   58.2 KG                      Poids - boîte : 163 LB   73.94 KG                      Volume - boîte : 89.75 P³   2.54 M³</p>		<b>8508-48</b>	4545	4833	5076	5355	5814	6237	6660	7029	7488	7920	8505	9333
			<b>DIMENSIONS HORS TOUT</b>			<b>DIMENSIONS DE L'ASSISE</b>			<b>DIMENSIONS DU DOSSIER</b>					
			<b>L</b>	<b>P</b>	<b>H</b>	<b>L</b>	<b>P</b>	<b>H</b>	<b>L</b>	<b>H</b>				
			PO 48	55	48	48	19	18	48	30				
			MM 1219	1397	1219	1219	483	457	1219	762				
		<b>RTA 00</b>	1 par boîte											

DESCRIPTION	CARACTÉRISTIQUES	MODÈLE	GRADES DE TEXTILE DE SÉRIE												
			1	2	3	4	5	6	7	8	9	10	11	12	
 <p><b>Banquette quatre places, 60 po, dossier double</b>                      TFC : 10 V.   9.14 M                      Poids unitaire : 160 LB   72.7 KG                      Poids - boîte : 198 LB   89.81 KG                      Volume - boîte : 111 P<sup>3</sup>   3.14 M<sup>3</sup></p>	Module expédié démonté (KD) en option (sans supplément)	<b>8508-60</b>	5325	5645	5915	6225	6735	7205	7675	8085	8595	9075	9725	10645	
			<b>DIMENSIONS HORS TOUT</b>			<b>DIMENSIONS DE L'ASSISE</b>			<b>DIMENSIONS DU DOSSIER</b>						
			<b>L</b>	<b>P</b>	<b>H</b>	<b>L</b>	<b>P</b>	<b>H</b>	<b>L</b>	<b>H</b>					
			PO 60 MM 1524	55 1397	48 1219	60 1524	19 483	18 457	60 1524	30 762					
		<b>RTA 00</b>	1 par boîte												
 <p><b>Banquette six places, 72 po, dossier double</b>                      TFC : 11 V.   10.06 M                      Poids unitaire : 192 LB   87.3 KG                      Poids - boîte : 242 LB   109.77 KG                      Volume - boîte : 132.5 P<sup>3</sup>   3.75 M<sup>3</sup></p>	Module expédié démonté (KD) en option (sans supplément)	<b>8508-72</b>	5993	6345	6642	6983	7544	8061	8578	9029	9590	10118	10833	11845	
			<b>DIMENSIONS HORS TOUT</b>			<b>DIMENSIONS DE L'ASSISE</b>			<b>DIMENSIONS DU DOSSIER</b>						
			<b>L</b>	<b>P</b>	<b>H</b>	<b>L</b>	<b>P</b>	<b>H</b>	<b>L</b>	<b>H</b>					
			PO 72 MM 1829	55 1397	48 1219	72 1829	19 483	18 457	72 1829	30 762					
		<b>RTA 00</b>	1 par boîte												
 <p><b>Banquette six places, 78 po, dossier double</b>                      TFC : 12 V.   10.97 M                      Poids unitaire : 208 LB   94.5 KG                      Poids - boîte : 255 LB   115.67 KG                      Volume - boîte : 141.75 P<sup>3</sup>   4.01 M<sup>3</sup></p>	Module expédié démonté (KD) en option (sans supplément)	<b>8508-78</b>	6530	6914	7238	7610	8222	8786	9350	9842	10454	11030	11810	12914	
			<b>DIMENSIONS HORS TOUT</b>			<b>DIMENSIONS DE L'ASSISE</b>			<b>DIMENSIONS DU DOSSIER</b>						
			<b>L</b>	<b>P</b>	<b>H</b>	<b>L</b>	<b>P</b>	<b>H</b>	<b>L</b>	<b>H</b>					
			PO 78 MM 1981	55 1397	48 1219	78 1981	19 483	18 457	78 1981	30 762					
		<b>RTA 00</b>	1 par boîte												
 <p><b>Jeu de ferrure de jumelage</b>                      TFC : s.o.                      Poids unitaire : 0.25 LB   - KG                      Poids - boîte : 0.5 LB   0.23 KG                      Volume - boîte : 0.1 P<sup>3</sup>   0.03 M<sup>3</sup></p>	Comprend deux fixations	Prix courant													
		<b>8509</b>	75												
			<b>DIMENSIONS HORS TOUT</b>			<b>DIMENSIONS DE L'ASSISE</b>			<b>DIMENSIONS DU DOSSIER</b>						
		<b>L</b>	<b>P</b>	<b>H</b>	<b>L</b>	<b>P</b>	<b>H</b>	<b>L</b>	<b>H</b>						
PO 2.5 MM 64	6 152	0.25 6	-	-	-	-	-								
		<b>RTA 00</b>		1 par boîte											

**VITROLA**



modèle 8271

modèle 8275



modèle 8274, 8275 et 8276

**CARACTÉRISTIQUES DE SÉRIE**

- Les sièges de salon rembourrés d'un attrait classique sont dotés d'accoudoirs plongeants.
- Le dossier du fauteuil est offert en deux hauteurs; la gamme propose aussi une causeuse et un canapé à trois places.
- Un pouf et un coussin décoratif agencés viennent compléter la collection.
- Les sièges sont entièrement rembourrés et agrémentés d'un passepoil au bas du bâti.
- Les cousins d'assise sont fixes et solidement cousus.
- Des pieds effilés en érable sont de série.
- Les pieds sont munis de série de patins blancs qui ne marquent pas et qui conviennent pour les planchers à moquette et à revêtement dur.
- Choix de rembourrage : tissus, vinyles ou cuirs. Les modèles garnis d'un vinyle ou cuir peuvent présenter des piqûres sur les coussins d'assise ou de dossier, s'il y a lieu.
- Le rembourrage du dossier est d'une seule pièce, sans couture; toutefois, si le textile choisi ne peut être posé à contresens, des coutures seront nécessaires (une dans le cas de la causeuse, deux dans le cas du canapé).
- Tous les modèles sont expédiés entièrement montés.

**CARACTÉRISTIQUES EN OPTION**

Ajouter les codes d'options dans l'ordre suivant :

- **Numéro de modèle**  
**8271** Fauteuil de salon  
**8272** Causeuse  
**8273** Canapé à trois places  
**8274** Pouf  
**8275** Fauteuil de salon à dossier haut  
**8276** Coussin décoratif
- **Textile**  
 Préciser le code de textile.
- **Pieds en bois**  
**(AB)** Absolu (AAM)  
**(BM)** Noir (BKM)  
**(AC)** Cerisier (ACM)  
**(EO)** Chêne foncé (EOM)  
**(EC)** Espresso (ECM)  
**(HT)** Gris (HGM)  
**(AH)** Miel (AHM)  
**(TM)** Acajou (TMM)  
**(AM)** Maple (AVM)  
**(MW)** Noyer moyen (MWM)  
**(NL)** Noyer naturel (NLW)  
**(AT)** Nuit (ASM)  
**(BI)** Noce Biondo (NBM)  
**(GI)** Noce Grigio (NGM)  
**(EI)** Noce Leggero (NEM)  
**(MI)** Noce Medio (NMM)  
**(SH)** Palissandre (SKM)  
**(TF)** Bois fruitier (TFM)  
**(TW)** Noyer (TWM)  
**(WR)** Crème WC (WTM)  
**(WH)** Blanc (WHM)  
**(WM)** Cerisier d'hiver (WCM)  
 (consulter le site Web pour les couleurs)

**EXEMPLE D'UN CODE POUR LA COMMANDE D'UN SIÈGE VITROLA :**

8271	WA50	HT
Modèle	Textile	Pieds en bois

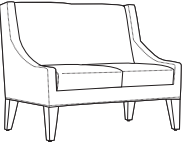
DESCRIPTION	CARACTÉRISTIQUES	MODÈLE	GRADES DE TEXTILE DE SÉRIE											
			1	2	3	4	5	6	7	8	9	10	11	12
 <p><b>Fauteuil de salon</b>                      TFC : 5.25 V.   4.8 M                      Poids unitaire : 80 LB   36.4 KG                      Poids - boîte : 90 LB   40.82 KG                      Volume - boîte : 20.25 P<sup>3</sup>   0.57 M<sup>3</sup></p>		<b>8271</b>	1423	1591	1733	1896	2163	2410	2657	2872	3140	3392	3733	4216
					<b>DIMENSIONS HORS TOUT</b>			<b>DIMENSIONS DE L'ASSISE</b>			<b>DIMENSIONS DU DOSSIER</b>			
					<b>L</b>	<b>P</b>	<b>H</b>	<b>L</b>	<b>P</b>	<b>H</b>	<b>L</b>	<b>H</b>		
		PO			28	31	34	22	20	18	22	16		
		MM			711	787	864	559	508	457	559	406		
			<b>RTA 00</b>		1 par boîte									
 <p><b>Causeuse</b>                      TFC : 7.25 V.   6.63 M                      Poids unitaire : 95 LB   43.2 KG                      Poids - boîte : 107 LB   48.53 KG                      Volume - boîte : 36.5 P<sup>3</sup>   1.03 M<sup>3</sup></p>		<b>8272</b>	2349	2581	2777	3002	3371	3712	4053	4350	4720	5068	5539	6206
					<b>DIMENSIONS HORS TOUT</b>			<b>DIMENSIONS DE L'ASSISE</b>			<b>DIMENSIONS DU DOSSIER</b>			
					<b>L</b>	<b>P</b>	<b>H</b>	<b>L</b>	<b>P</b>	<b>H</b>	<b>L</b>	<b>H</b>		
		PO			51	31	34	45	20	18	45	16		
		MM			1295	787	864	1143	508	457	1143	406		
			<b>RTA 00</b>		1 par boîte									

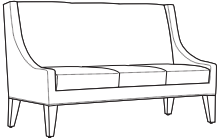
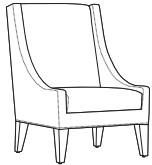
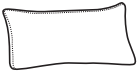
DESCRIPTION	CARACTÉRISTIQUES	MODÈLE	GRADES DE TEXTILE DE SÉRIE												
			1	2	3	4	5	6	7	8	9	10	11	12	
 <p><b>Canapé à trois places</b>                      TFC : 9.25 V.   8.46 M                      Poids unitaire : 125 LB   56.8 KG                      Poids - boîte : 140 LB   63.5 KG                      Volume - boîte : 51.75 P<sup>3</sup>   1.46 M<sup>3</sup></p>		<b>8273</b>	3113	3409	3659	3946	4417	4852	5287	5666	6138	6582	7183	8034	
				<b>DIMENSIONS HORS TOUT</b>			<b>DIMENSIONS DE L'ASSISE</b>			<b>DIMENSIONS DU DOSSIER</b>					
				<b>L</b>	<b>P</b>	<b>H</b>	<b>L</b>	<b>P</b>	<b>H</b>	<b>L</b>	<b>H</b>				
				PO 74.25	31	34	68.25	20	18	68.25	16				
				MM 1886	787	864	1734	508	457	1734	406				
		<b>RTA 00</b>		1 par boîte											
 <p><b>Pouf</b>                      TFC : 1.75 V.   1.6 M                      Poids unitaire : 15 LB   6.8 KG                      Poids - boîte : 20 LB   9.07 KG                      Volume - boîte : 8 P<sup>3</sup>   0.22 M<sup>3</sup></p>		<b>8274</b>	525	581	628	683	772	854	936	1008	1097	1181	1295	1456	
				<b>DIMENSIONS HORS TOUT</b>			<b>DIMENSIONS DE L'ASSISE</b>			<b>DIMENSIONS DU DOSSIER</b>					
				<b>L</b>	<b>P</b>	<b>H</b>	<b>L</b>	<b>P</b>	<b>H</b>	<b>L</b>	<b>H</b>				
				PO 24	24	17	24	-	17	-	-				
				MM 610	610	432	610	-	432	-	-				
		<b>RTA 00</b>		1 par boîte											
 <p><b>Fauteuil de salon à dossier haut</b>                      TFC : 6.25 V.   5.72 M                      Poids unitaire : 85 LB   38.6 KG                      Poids - boîte : 96 LB   43.54 KG                      Volume - boîte : 28.25 P<sup>3</sup>   0.79 M<sup>3</sup></p>		<b>8275</b>	1652	1852	2021	2215	2533	2827	3121	3377	3696	3996	4402	4977	
				<b>DIMENSIONS HORS TOUT</b>			<b>DIMENSIONS DE L'ASSISE</b>			<b>DIMENSIONS DU DOSSIER</b>					
				<b>L</b>	<b>P</b>	<b>H</b>	<b>L</b>	<b>P</b>	<b>H</b>	<b>L</b>	<b>H</b>				
				PO 28	31	42	22	20	18	22	18				
				MM 711	787	1067	559	508	457	559	457				
		<b>RTA 00</b>		1 par boîte											
 <p><b>Coussin décoratif</b>                      TFC : 0.75 V.   0.69 M                      Poids unitaire : 3 LB   1.4 KG                      Poids - boîte : 4 LB   1.81 KG                      Volume - boîte : 1 P<sup>3</sup>   0.02 M<sup>3</sup></p>		<b>8276</b>	175	199	219	243	281	316	351	382	420	456	505	574	
				<b>DIMENSIONS HORS TOUT</b>			<b>DIMENSIONS DE L'ASSISE</b>			<b>DIMENSIONS DU DOSSIER</b>					
				<b>L</b>	<b>P</b>	<b>H</b>	<b>L</b>	<b>P</b>	<b>H</b>	<b>L</b>	<b>H</b>				
				PO 23	6	8	-	-	-	-	-				
				MM 584	152	203	-	-	-	-	-				
		<b>RTA 00</b>		1 par boîte											



SIÈGES WIND



modèle 3361 (fauteuil club), modèle 3362 (causeuse) + modèle 3367 (table de salon)

PIQÛRES SUPPLÉMENTAIRES - ILLUSTRATIONS

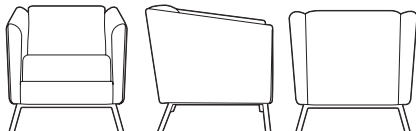

Piqûres de série - rembourrage en tissu ou vinyle

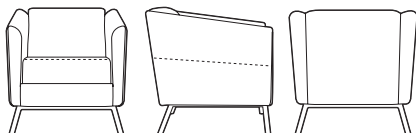

Piqûres supplémentaire - rembourrage en cuir

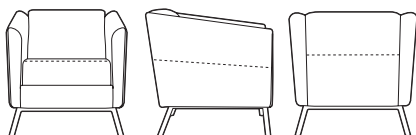

Piqûres supplémentaire - rembourrage en cuir

Pour les tables Wind, se reporter à la page 326.  
 Pour la gamme Wind Linear, se reporter à la page 328. Cette gamme comprend des modèles jumelables.

CARACTÉRISTIQUES DE SÉRIE





- La gamme Wind propose des sièges de salon et des tables autoportants.
- Les sièges Wind sont une interprétation contemporaine du classique fauteuil à l'anglaise dont les proportions ont été réduites pour tenir compte des pièces plus petites d'aujourd'hui.
- Les sièges Wind peuvent être dotés de pieds en métal ou en bois. Se reporter à la colonne de droite pour plus de détails.
- Un choix de patins est offert. Se reporter à la colonne de droite pour plus de détails. Cette gamme n'est pas conçue pour recevoir des roulettes.
- Choix de rembourrage : tissus, vinyles ou cuirs. Les modèles garnis d'un vinyle ou cuir peuvent présenter des piqûres sur les coussins d'assise ou de dossier, s'il y a lieu.
- Les sièges peuvent être garnis de textiles contrastants. Préciser le choix de textiles pour les accoudoirs, le dos et la jupe avant séparément du textile souhaité pour le coussin d'assise.

Ajouter les codes d'options dans l'ordre suivant :

- **Numéro de modèle de 3361 à 3363**  
Sièges à pieds en métal  
de 3431 à 3433  
Sièges à pieds en bois
- **Textile – accoudoirs + dossier**  
(comprend la jupe avant)  
Préciser le code de textile.
- **Textile – assise**  
Préciser le code de textile.
- **Fini – pieds (métal)**  
Pour le choix de finis du piétement, se reporter à la page 378. Un supplément s'applique sur les finis plaqués :  
(CHM) Chromé. Sans supplément.  
(BCH) Chrome brossé. Ajouter 49 \$ pour le fauteuil club. Ajouter 84 \$ pour la causeuse. Ajouter 174 \$ pour le canapé.  
(SBR) Laiton satiné. Ajouter 132 \$ pour le fauteuil club. Ajouter 204 \$ pour la causeuse. Ajouter 399 \$ pour le canapé.  
(ACO) Cuivre ancien. Ajouter 132 \$ pour le fauteuil club. Ajouter 204 \$ pour la causeuse. Ajouter 399 \$ pour le canapé.
- **Fini – pieds (bois)**

(AAM) Absolu	(NLW) Noyer naturel
(BKM) Noir	(ASM) Nuit
(ACM) Cerisier	(NBM) Noce Biondo
(EOM) Chêne foncé	(NGM) Noce Grigio
(ECM) Espresso	(NEM) Noce Leggero
(TFM) Bois fruitier	(NMM) Noce Medio
(HGM) Gris	(SKM) Palissandre
(AHM) Miel	(TWM) Noyer
(TMM) Acajou	(WTM) Crème WC
(AVM) Érable	(WHM) Blanc
(MWM) Noyer moyen	(WCM) Cerisier d'hiver
- **Choix de patins**  
(modèles à piétements en métal uniquement)  
(GL) patins noir pour la plupart des surfaces (de série)  
(NM) patins ne marquant pas pour la plupart des surfaces. Sans supplément.
- **Choix de patins**  
(modèles à piétements en bois uniquement)  
(NM) patins ne marquant pas pour la plupart des surfaces (de série)  
(SG) patins à coussinet en acier pour surfaces à moquette. Ajouter 17 \$.  
(RG) patins antidérapants à coussinet en caoutchouc pour la plupart des surfaces à revêtement dur. Ajouter 22 \$.  
(FG) patins à coussinet en feutre pour la plupart des surfaces à revêtement dur. Ajouter 22 \$.

DESCRIPTION	CARACTÉRISTIQUES	MODÈLE	GRADES DE TEXTILE DE SÉRIE												
			1	2	3	4	5	6	7	8	9	10	11	12	
 <p><b>Fauteuil club, piétements en métal</b>                      TFC : 4.5 V.   4.11 M                      Poids unitaire : 55 LB   25 KG                      Poids - boîte : 62 LB   28.12 KG                      Volume - boîte : 16.5 P³   0.46 M³</p>		<b>3361</b>	-	1711	1832	1973	2202	2413	2624	2809	3038	3254	3547	3961	
			<b>DIMENSIONS HORS TOUT</b>			<b>DIMENSIONS DE L'ASSISE</b>			<b>DIMENSIONS DU DOSSIER</b>						
			<b>L</b>	<b>P</b>	<b>H</b>	<b>L</b>	<b>P</b>	<b>H</b>	<b>L</b>	<b>H</b>					
		PO	27,5	29	28,5	19,5	19	17	19	12					
		MM	699	737	724	495	483	432	483	305					
		<b>RTA.00</b>	1 par boîte												

DESCRIPTION	CARACTÉRISTIQUES	MODÈLE	GRADES DE TEXTILE DE SÉRIE											
			1	2	3	4	5	6	7	8	9	10	11	12
 <p><b>Causese, piétements en métal</b>                      TFC : 6.75 V.   6.17 M                      Poids unitaire : 95 LB   43.2 KG                      Poids - boîte : 102 LB   46.27 KG                      Volume - boîte : 30 P3   0.84 M<sup>3</sup></p>		<b>3362</b>	-	2288	2471	2680	3024	3341	3659	3935	4280	4604	5042	5663
			<b>DIMENSIONS HORS TOUT</b>			<b>DIMENSIONS DE L'ASSISE</b>			<b>DIMENSIONS DU DOSSIER</b>					
			<b>L</b>	<b>P</b>	<b>H</b>	<b>L</b>	<b>P</b>	<b>H</b>	<b>L</b>	<b>H</b>				
			PO 54.5	29	28.5	46.5	19	17	46.5	12				
			MM 1384	737	724	1181	483	432	1181	305				
		<b>RTA 00</b>	1 par boîte											
 <p><b>Canapé trois places, piétements en métal</b>                      TFC : 9 V.   8.23 M                      Poids unitaire : 125 LB   56.8 KG                      Poids - boîte : 135 LB   61.23 KG                      Volume - boîte : 42.5 P3   1.2 M<sup>3</sup></p>		<b>3363</b>	-	2863	3107	3385	3845	4267	4691	5059	5519	5951	6535	7363
			<b>DIMENSIONS HORS TOUT</b>			<b>DIMENSIONS DE L'ASSISE</b>			<b>DIMENSIONS DU DOSSIER</b>					
			<b>L</b>	<b>P</b>	<b>H</b>	<b>L</b>	<b>P</b>	<b>H</b>	<b>L</b>	<b>H</b>				
			PO 78	29	28.5	70.5	19	17	70.5	12				
			MM 1981	737	724	1791	483	432	1791	305				
		<b>RTA 00</b>	1 par boîte											
 <p><b>Fauteuil club, piétements en bois</b>                      TFC : 6 V.   5.49 M                      Poids unitaire : 53 LB   24.1 KG                      Poids - boîte : 59 LB   26.76 KG                      Volume - boîte : 16.5 P3   0.46 M<sup>3</sup></p>		<b>3431</b>	-	1968	2130	2317	2622	2904	3186	3432	3738	4026	4416	4968
			<b>DIMENSIONS HORS TOUT</b>			<b>DIMENSIONS DE L'ASSISE</b>			<b>DIMENSIONS DU DOSSIER</b>					
			<b>L</b>	<b>P</b>	<b>H</b>	<b>L</b>	<b>P</b>	<b>H</b>	<b>L</b>	<b>H</b>				
			PO 27.5	29	28.5	19.5	19	17	19	12				
			MM 699	737	724	495	483	432	483	305				
		<b>RTA 00</b>	1 par boîte											
 <p><b>Causese, piétements en bois</b>                      TFC : 6.75 V.   6.17 M                      Poids unitaire : 91 LB   41.4 KG                      Poids - boîte : 98 LB   44.45 KG                      Volume - boîte : 30 P3   0.84 M<sup>3</sup></p>		<b>3432</b>	-	2631	2814	3023	3367	3684	4002	4278	4623	4947	5385	6006
			<b>DIMENSIONS HORS TOUT</b>			<b>DIMENSIONS DE L'ASSISE</b>			<b>DIMENSIONS DU DOSSIER</b>					
			<b>L</b>	<b>P</b>	<b>H</b>	<b>L</b>	<b>P</b>	<b>H</b>	<b>L</b>	<b>H</b>				
			PO 54.5	29	28.5	46.5	19	17	46.5	12				
			MM 1384	737	724	1181	483	432	1181	305				
		<b>RTA 00</b>	1 par boîte											
 <p><b>Canapé trois places, piétements en bois</b>                      TFC : 9 V.   8.23 M                      Poids unitaire : 119 LB   54.1 KG                      Poids - boîte : 129 LB   58.51 KG                      Volume - boîte : 42.5 P3   1.2 M<sup>3</sup></p>		<b>3433</b>	-	3292	3536	3814	4274	4696	5120	5488	5948	6380	6964	7792
			<b>DIMENSIONS HORS TOUT</b>			<b>DIMENSIONS DE L'ASSISE</b>			<b>DIMENSIONS DU DOSSIER</b>					
			<b>L</b>	<b>P</b>	<b>H</b>	<b>L</b>	<b>P</b>	<b>H</b>	<b>L</b>	<b>H</b>				
			PO 78	29	28.5	70.5	19	17	70.5	12				
			MM 1981	737	724	1791	483	432	1791	305				
		<b>RTA 00</b>	1 par boîte											

TABLES WIND



modèle 3367 (table de salon rectangulaire)

Pour les sièges Wind, se reporter à la page 324.

CARACTÉRISTIQUES DE SÉRIE

- Les tables Wind rehaussent le décor moderne de nombreux milieux, se mariant tout naturellement avec les sièges de salon Wind et Wind Linear et ceux d'autres gammes d'un design contemporain (comme Kate, Erin et Marche).
- Les tables Wind sont offertes dotées de pieds en métal uniquement. Se reporter à la colonne de droite pour plus de détails.
- Un choix de patins est offert. Se reporter à la colonne de droite pour plus de détails. Cette gamme n'est pas conçue pour recevoir des roulettes.
- Les plateaux de table sont offerts dans un choix de finis mélaminés qui s'agencent aux finis des gammes de meubles et de sièges en bois de Global. Ils sont aussi offerts en stratifié haute pression (HPL) moyennant un supplément de 20 %. Préciser HPL en plus du code de fini.

Ajouter les codes d'options dans l'ordre suivant :

- Numéro de modèle**  
précisez le numéro de modèle
- Fini – plateau en mélamine (LPL)**  
acajou absolu (ACJ), nuit d'orient (ASN), cerisier avant (AWC), miel avant (AWH), blizzard (BZD), gris hors série (CGY), noir (BLK), cobalt brossé (BRC), érable clair (CMB), espresso profond (DES), blanc de blancs (DWT), fashionista (FAS), première classe (FCL), Noce Biondo (NBL), Noce Grigio (NGL), Noce Leggero (NEL), Noce Medio (NML), acajou sur quartier (QTM), beauté naturelle (SBY), concassé (SDT), cerisier d'hiver (WCR), chocolat blanc (WHC) et brou (WHE).
- Fini-pieds**  
Pour le choix de finis du piétement, se reporter à la page 378. Un supplément s'applique sur les finis plaqués :  
(CHM) Chromé. Sans supplément.  
(BCH) Chrome brossé. Ajouter 73 \$.  
(SBR) Laiton satiné. Ajouter 189 \$.  
(ACO) Cuivre ancien. Ajouter 189 \$.
- Choix de patins**  
(GL) patins noir pour la plupart des surfaces (de série)  
(NM) patins ne marquant pas pour la plupart des surfaces. Sans supplément.

DESCRIPTION	CARACTÉRISTIQUES	MODÈLE	GRADES DE TEXTILE DE SÉRIE						
	<b>Table de bout, piétements en métal</b> TFC : s.o. Poids unitaire : 24 LB   10.9 KG Poids - boîte : 36 LB   16.33 KG Volume - boîte : 11.5 P <sup>3</sup>   0.32 M <sup>3</sup>	Prix courant							
		3366	661	Dessus en mélamine					
		DIMENSIONS HORS TOUT			DIMENSIONS DE L'ASSISE			DIMENSIONS DU DOSSIER	
		L	P	H	L	P	H	L	H
	PO	24	24	17	-	-	-	-	-
	MM	610	610	432	-	-	-	-	-
		RTA 00		1 par boîte					
	<b>Table de salon rectangulaire, piétements en métal</b> TFC : s.o. Poids unitaire : 39 LB   17.7 KG Poids - boîte : 52 LB   23.59 KG Volume - boîte : 16 P <sup>3</sup>   0.45 M <sup>3</sup>	Prix courant							
		3367	886	Dessus en mélamine					
		DIMENSIONS HORS TOUT			DIMENSIONS DE L'ASSISE			DIMENSIONS DU DOSSIER	
		L	P	H	L	P	H	L	H
	PO	48	20	15	-	-	-	-	-
	MM	1219	508	381	-	-	-	-	-
		RTA 00		1 par boîte					
	<b>Table de bout carrée, piétements en métal</b> TFC : s.o. Poids unitaire : 50 LB   22.7 KG Poids - boîte : 66 LB   29.94 KG Volume - boîte : 22 P <sup>3</sup>   0.62 M <sup>3</sup>	Prix courant							
		3368	1214	Dessus en mélamine					
		DIMENSIONS HORS TOUT			DIMENSIONS DE L'ASSISE			DIMENSIONS DU DOSSIER	
		L	P	H	L	P	H	L	H
	PO	36	36	15	-	-	-	-	-
	MM	914	914	381	-	-	-	-	-
		RTA 00		1 par boîte					
	<b>Table de bout circulaire, piétements en métal</b> TFC : s.o. Poids unitaire : 30 LB   13.6 KG Poids - boîte : 35 LB   15.88 KG Volume - boîte : 11.5 P <sup>3</sup>   0.32 M <sup>3</sup>	Prix courant							
		3870	721	Dessus en mélamine					
		DIMENSIONS HORS TOUT			DIMENSIONS DE L'ASSISE			DIMENSIONS DU DOSSIER	
		L	P	H	L	P	H	L	H
	PO	24	24	17	-	-	-	-	-
	MM	610	610	432	-	-	-	-	-
		RTA 00		1 par boîte					

DESCRIPTION	CARACTÉRISTIQUES	MODÈLE	GRADES DE TEXTILE DE SÉRIE							
 <p><b>Table de salon circulaire, piétements en métal</b>                      TFC : s.o.                      Poids unitaire : 50 LB   22.7 KG                      Poids - boîte : 57 LB   25.85 KG                      Volume - boîte : 22 P<sup>3</sup>   0.62 M<sup>3</sup></p>			Prix courant							
			<b>3871</b>	1115	Dessus en mélamine					
			<b>DIMENSIONS HORS TOUT</b>			<b>DIMENSIONS DE L'ASSISE</b>			<b>DIMENSIONS DU DOSSIER</b>	
			<b>L</b>	<b>P</b>	<b>H</b>	<b>L</b>	<b>P</b>	<b>H</b>	<b>L</b>	<b>H</b>
		PO 36	36	15	-	-	-	-	-	
		MM 914	914	381	-	-	-	-	-	
			<b>RTA 00</b>	1 par boîte						

SIÈGES WIND LINEAR



modèles 3363R et 3363L avec table de transition 3882, fixations pour table 3360 et tables de salon 3880

Pour les tables Wind Linear, se reporter à la page 332.

CARACTÉRISTIQUES DE SÉRIE

- Complément parfait de notre très populaire collection de sièges de salon Wind, la gamme Wind Linear se distingue par ses lignes épurées et accueillantes.
- La gamme propose des sièges se déclinant en versions sans accoudoirs, ou encore avec un ou deux accoudoirs; des bancs et des tables viennent la compléter.
- Les sièges peuvent être utilisés comme modules autoportants ou peuvent être jumelés. Se reporter à la rubrique Jumelage ci-dessous pour plus de détails.
- Les sièges Wind peuvent être dotés de pieds en métal ou en bois. Se reporter à la colonne de droite pour plus de détails.
- Un choix de patins est offert. Se reporter à la colonne de droite pour plus de détails. Cette gamme n'est pas conçue pour recevoir des roulettes.
- Choix de rembourrage : tissus, vinyles ou cuirs. Les modèles garnis d'un vinyle ou cuir peuvent présenter des piqûres sur les coussins d'assise ou de dossier, s'il y a lieu.
- Les sièges peuvent être garnis de textiles contrastants. Préciser le choix de textiles pour les accoudoirs, le dos et la jupe avant séparément du textile souhaité pour le coussin d'assise.





JUMELAGE

- **Pieds en métal (sièges) :**  
Des tables de transition peuvent s'installer à l'extérieur ou entre des sièges pour aménager diverses zones de travail ou collaboratives. Un jeu de fixations pour table 3360 est requis.
- **Pieds en bois (sièges) :**  
Des ferrures de jumelage siège à siège sont offertes, permettant de jumeler des sièges ensemble à leur extrémité sans accoudoir. Cette option doit être choisie au moment de la commande puisque les ferrures de jumelage sont installées en usine et ne peuvent être ajoutées sur place. Les tables de transition et les tables de bout de transitions Wind Linear (modèles 3882 + 3884) peuvent être montées entre deux sièges.
- Les bancs et les poufs ne peuvent se jumeler aux modules sièges.



Ajouter les codes d'options dans l'ordre suivant :

- **Numéro de modèle**  
3361L/R/NA, 3363L/R/NA, 3361B + 3363B  
Sièges à pieds en métal  
3431L/R/NA, 3433L/R/NA, 3434B + 3435B  
Sièges à pieds en bois
- **Textile – accoudoirs + dossier**  
(comprend la jupe avant)  
Préciser le code de textile.
- **Textile – assise**  
Préciser le code de textile.
- **Leg finish** (métal)  
Pour le choix de finis du piétement, se reporter à la page 378. Un supplément s'applique sur les finis plaqués :  
(CHM) Chromé. Sans supplément.  
(BCH) Chrome brossé. Ajouter 130 \$ pour les sièges monoplaces. Ajouter 200 \$ pour les canapés. Ajouter 107 \$ pour le pouf. Ajouter 193 \$ pour le banc.  
(SBR) Laiton satiné. Ajouter 275 \$ pour les sièges monoplaces. Ajouter 449 \$ pour les canapés. Ajouter 228 \$ pour le pouf. Ajouter 441 \$ pour le banc.
- **(ACO) Cuivre ancien.** Ajouter 275 \$ pour les sièges monoplaces. Ajouter 449 \$ pour les canapés. Ajouter 228 \$ pour le pouf. Ajouter 441 \$ pour le banc.
- **Fini – pieds (bois)**  
(AAM) Absolu (NLW) Noyer naturel  
(BKM) Noir (ASM) Nuit  
(ACM) Cerisier (NBM) Noce Biondo  
(EOM) Chêne foncé (NGM) Noce Grigio  
(ECM) Espresso (NEM) Noce Leggero  
(TFM) Bois fruitier (MMM) Noce Medio  
(HGM) Gris (SKM) Palissandre  
(AHM) Miel (TWM) Noyer  
(TMM) Acajou (WTM) Crème WC  
(AVM) Érable (WHM) Blanc  
(MWM) Noyer moyen (WCM) Cerisier d'hiver
- **Choix de patins**  
(modèles à piétements en métal uniquement)  
(GL) patins noir pour la plupart des surfaces (de série)  
(NM) patins ne marquant pas pour la plupart des surfaces. Sans supplément.
- **Choix de patins**  
(modèles à piétements en bois uniquement)  
(NM) patins ne marquant pas pour la plupart des surfaces (de série)  
(SG) patins à coussinet en acier pour surfaces à moquette. Ajouter 17 \$.  
(RG) patins antidérapants à coussinet en caoutchouc pour la plupart des surfaces à revêtement dur. Ajouter 22 \$.  
(FG) patins à coussinet en feutre pour la plupart des surfaces à revêtement dur. Ajouter 22 \$.
- **Jumelage**  
(modèles à piétements en bois uniquement)  
(NG) sans jumelage (de série)  
(GS) jumelage siège à siège.  
Voir le modèle pour le supplément.

DESCRIPTION	CARACTÉRISTIQUES	MODÈLE	GRADES DE TEXTILE DE SÉRIE											
			1	2	3	4	5	6	7	8	9	10	11	12
<p>3361R      3361L</p> <p><b>Siège monospace, accoudoir de gauche ou de droite, piétements en métal</b> TFC : 4.75 V.   4.34 M Poids unitaire : 62 LB   28.2 KG Poids - boîte : 72 LB   32.66 KG Volume - boîte : 28.5 P<sup>3</sup>   0.8 M<sup>3</sup></p>		3361R 3361L	-	1866	1994	2142	2384	2607	2830	3025	3267	3495	3804	4241
				DIMENSIONS HORS TOUT			DIMENSIONS DE L'ASSISE			DIMENSIONS DU DOSSIER				
			L	P	H	L	P	H	L	P	H	L	H	
			PO 39,5	29	28.5	36	19	17	36	12				
			MM 1003	737	724	914	483	432	914	305				
			RTA 00		1 par boîte									

DESCRIPTION	CARACTÉRISTIQUES	MODÈLE	GRADES DE TEXTILE DE SÉRIE												
			1	2	3	4	5	6	7	8	9	10	11	12	
 <p><b>Siège monospace sans accoudoirs, piétements en métal</b>                      TFC : 3.25 V.   2.97 M                      Poids unitaire : 48 LB   21.8 KG                      Poids - boîte : 58 LB   26.31 KG                      Volume - boîte : 28.5 P<sup>3</sup>   0.8 M<sup>3</sup></p>		<b>3361NA</b>	-	1673	1761	1862	2028	2180	2333	2466	2632	2788	2999	3298	
				<b>DIMENSIONS HORS TOUT</b>			<b>DIMENSIONS DE L'ASSISE</b>			<b>DIMENSIONS DU DOSSIER</b>					
				<b>L</b>	<b>P</b>	<b>H</b>	<b>L</b>	<b>P</b>	<b>H</b>	<b>L</b>	<b>H</b>				
				PO 36.5	29	28.5	36.5	19	17	36.5	12				
				MM 927	737	724	927	483	432	927	305				
		<b>RTA 00</b>	1 par boîte												
 <p><b>Canapé trois places, accoudoir de gauche ou de droite, piétements en métal</b>                      TFC : 7.75 V.   7.09 M                      Poids unitaire : 105 LB   47.7 KG                      Poids - boîte : 120 LB   54.43 KG                      Volume - boîte : 41 P<sup>3</sup>   1.16 M<sup>3</sup></p>		<b>3363R</b> <b>3363L</b>	-	2672	2881	3122	3517	3881	4245	4563	4958	5330	5834	6547	
				<b>DIMENSIONS HORS TOUT</b>			<b>DIMENSIONS DE L'ASSISE</b>			<b>DIMENSIONS DU DOSSIER</b>					
				<b>L</b>	<b>P</b>	<b>H</b>	<b>L</b>	<b>P</b>	<b>H</b>	<b>L</b>	<b>H</b>				
				PO 75	29	28.5	71	19	17	71	12				
				MM 1905	737	724	1803	483	432	1803	305				
		<b>RTA 00</b>	1 par boîte												
 <p><b>Canapé trois places sans accoudoirs, piétements en métal</b>                      TFC : 6.5 V.   5.94 M                      Poids unitaire : 96 LB   43.6 KG                      Poids - boîte : 111 LB   50.35 KG                      Volume - boîte : 39.25 P<sup>3</sup>   1.11 M<sup>3</sup></p>		<b>3363NA</b>	-	2479	2655	2856	3188	3493	3799	4065	4397	4709	5131	5729	
				<b>DIMENSIONS HORS TOUT</b>			<b>DIMENSIONS DE L'ASSISE</b>			<b>DIMENSIONS DU DOSSIER</b>					
				<b>L</b>	<b>P</b>	<b>H</b>	<b>L</b>	<b>P</b>	<b>H</b>	<b>L</b>	<b>H</b>				
				PO 72	29	28.5	72	19	17	72	12				
				MM 1829	737	724	1829	483	432	1829	305				
		<b>RTA 00</b>	1 par boîte												
 <p><b>Pouf, piétements en métal</b>                      TFC : 1.75 V.   1.6 M                      Poids unitaire : 38 LB   17.3 KG                      Poids - boîte : 50 LB   22.68 KG                      Volume - boîte : 12.5 P<sup>3</sup>   0.35 M<sup>3</sup></p>		<b>3361B</b>	-	1290	1337	1392	1481	1563	1645	1717	1806	1890	2004	2165	
				<b>DIMENSIONS HORS TOUT</b>			<b>DIMENSIONS DE L'ASSISE</b>			<b>DIMENSIONS DU DOSSIER</b>					
				<b>L</b>	<b>P</b>	<b>H</b>	<b>L</b>	<b>P</b>	<b>H</b>	<b>L</b>	<b>H</b>				
				PO 35.5	20.5	17.5	-	-	-	-	-				
				MM 902	521	445	-	-	-	-	-				
		<b>RTA 00</b>	1 par boîte												
 <p><b>Banc, piétements en métal</b>                      TFC : 3.5 V.   3.2 M                      Poids unitaire : 70 LB   31.8 KG                      Poids - boîte : 80 LB   36.29 KG                      Volume - boîte : 18.75 P<sup>3</sup>   0.53 M<sup>3</sup></p>		<b>3363B</b>	-	1943	2038	2146	2325	2489	2654	2797	2976	3144	3371	3693	
				<b>DIMENSIONS HORS TOUT</b>			<b>DIMENSIONS DE L'ASSISE</b>			<b>DIMENSIONS DU DOSSIER</b>					
				<b>L</b>	<b>P</b>	<b>H</b>	<b>L</b>	<b>P</b>	<b>H</b>	<b>L</b>	<b>H</b>				
				PO 72	20.5	17.5	-	-	17.5	-	-				
				MM 1829	521	445	-	-	445	-	-				
		<b>RTA 00</b>	1 par boîte												

DESCRIPTION	CARACTÉRISTIQUES	MODÈLE	GRADES DE TEXTILE DE SÉRIE											
			1	2	3	4	5	6	7	8	9	10	11	12
 <p><b>3431R</b>                      <b>3431L</b></p> <p><b>Siège monoplace, accoudoir de gauche ou de droite, piétements en bois</b>                      TFC : 4.75 V.   4.34 M                      Poids unitaire : 60 LB   27.3 KG                      Poids - boîte : 70 LB   31.75 KG                      Volume - boîte : 28.5 P<sup>3</sup>   0.8 M<sup>3</sup></p> <p>Une ferrure de jumelage siège à siège sur un côté est offerte en option. Ajouter 12 \$.</p>		<b>3431R</b> 3431L	-	2146	2275	2422	2664	2887	3111	3305	3548	3776	4084	4521
				<b>DIMENSIONS HORS TOUT</b>			<b>DIMENSIONS DE L'ASSISE</b>			<b>DIMENSIONS DU DOSSIER</b>				
				<b>L</b>	<b>P</b>	<b>H</b>	<b>L</b>	<b>P</b>	<b>H</b>	<b>L</b>	<b>H</b>			
				PO 39.5 MM 1003	29 737	28.5 724	36 914	19 483	17 432	36 914	12 305			
			<b>RTA 00</b>	1 par boîte										
 <p><b>3431NA</b></p> <p><b>Siège monoplace sans accoudoirs, piétements en bois</b>                      TFC : 3.25 V.   2.97 M                      Poids unitaire : 46 LB   20.9 KG                      Poids - boîte : 56 LB   25.4 KG                      Volume - boîte : 28.5 P<sup>3</sup>   0.8 M<sup>3</sup></p> <p>Deux ferrures de jumelage siège à siège sur les deux côtés sont offertes en option. Ajouter 24 \$.</p>		<b>3431NA</b>	-	1924	2012	2113	2279	2431	2584	2717	2883	3039	3250	3549
				<b>DIMENSIONS HORS TOUT</b>			<b>DIMENSIONS DE L'ASSISE</b>			<b>DIMENSIONS DU DOSSIER</b>				
				<b>L</b>	<b>P</b>	<b>H</b>	<b>L</b>	<b>P</b>	<b>H</b>	<b>L</b>	<b>H</b>			
				PO 36.5 MM 927	29 737	28.5 724	36.5 927	19 483	17 432	36.5 927	12 305			
			<b>RTA 00</b>	1 par boîte										
 <p><b>3433R</b>                      <b>3433L</b></p> <p><b>Canapé trois places, accoudoir de gauche ou de droite, piétements en bois</b>                      TFC : 7.75 V.   7.09 M                      Poids unitaire : 99 LB   45 KG                      Poids - boîte : 111 LB   50.35 KG                      Volume - boîte : 41 P<sup>3</sup>   1.16 M<sup>3</sup></p> <p>Une ferrure de jumelage siège à siège sur un côté est offerte en option. Ajouter 12 \$.</p>		<b>3433R</b> 3433L	-	3073	3283	3523	3918	4282	4647	4964	5360	5732	6235	6948
				<b>DIMENSIONS HORS TOUT</b>			<b>DIMENSIONS DE L'ASSISE</b>			<b>DIMENSIONS DU DOSSIER</b>				
				<b>L</b>	<b>P</b>	<b>H</b>	<b>L</b>	<b>P</b>	<b>H</b>	<b>L</b>	<b>H</b>			
				PO 75 MM 1905	29 737	28.5 724	71 1803	19 483	17 432	71 1803	12 305			
			<b>RTA 00</b>	1 par boîte										
 <p><b>3433NA</b></p> <p><b>Canapé trois places sans accoudoirs, piétements en bois</b>                      TFC : 6.5 V.   5.94 M                      Poids unitaire : 90 LB   40.9 KG                      Poids - boîte : 105 LB   47.63 KG                      Volume - boîte : 39.25 P<sup>3</sup>   1.11 M<sup>3</sup></p> <p>Deux ferrures de jumelage siège à siège sur les deux côtés sont offertes en option. Ajouter 24 \$.</p>		<b>3433NA</b>	-	2851	3027	3229	3559	3865	4171	4437	4769	5081	5503	6101
				<b>DIMENSIONS HORS TOUT</b>			<b>DIMENSIONS DE L'ASSISE</b>			<b>DIMENSIONS DU DOSSIER</b>				
				<b>L</b>	<b>P</b>	<b>H</b>	<b>L</b>	<b>P</b>	<b>H</b>	<b>L</b>	<b>H</b>			
				PO 72 MM 1829	29 737	28.5 724	72 1829	19 483	17 432	72 1829	12 305			
			<b>RTA 00</b>	1 par boîte										
 <p><b>3434B</b></p> <p><b>Pouf, piétements en bois</b>                      TFC : 1.75 V.   1.6 M                      Poids unitaire : 36 LB   16.4 KG                      Poids - boîte : 48 LB   21.77 KG                      Volume - boîte : 12.5 P<sup>3</sup>   0.35 M<sup>3</sup></p>		<b>3434B</b>	-	1484	1531	1586	1675	1757	1839	1911	2000	2084	2198	2359
				<b>DIMENSIONS HORS TOUT</b>			<b>DIMENSIONS DE L'ASSISE</b>			<b>DIMENSIONS DU DOSSIER</b>				
				<b>L</b>	<b>P</b>	<b>H</b>	<b>L</b>	<b>P</b>	<b>H</b>	<b>L</b>	<b>H</b>			
				PO 35.5 MM 902	20.5 521	17.5 445	-	-	-	-	-			
			<b>RTA 00</b>	1 par boîte										

DESCRIPTION	CARACTÉRISTIQUES	MODÈLE	GRADES DE TEXTILE DE SÉRIE											
			1	2	3	4	5	6	7	8	9	10	11	12
 <p><b>Banc, piétements en bois</b>                      TFC : 3.5 V.   3.2 M                      Poids unitaire : 66 LB   30 KG                      Poids - boîte : 76 LB   34.47 KG                      Volume - boîte : 18.75 P<sup>3</sup>   0.53 M<sup>3</sup></p>		<b>3435B</b>	-	2234	2329	2437	2616	2780	2945	3088	3267	3435	3662	3984
			DIMENSIONS HORS TOUT			DIMENSIONS DE L'ASSISE			DIMENSIONS DU DOSSIER					
			L	P	H	L	P	H	L	H				
			PO 72 MM 1829	20.5 521	17.5 445	-	-	17.5 445	-	-				
			<b>RTA 00</b>	1 par boîte										
 <p><b>Traversin</b>                      TFC : 1 V.   0.91 M                      Poids unitaire : 1 LB   0.5 KG                      Poids - boîte : 1.5 LB   0.68 KG                      Volume - boîte : 1.3 P<sup>3</sup>   0.03 M<sup>3</sup></p>	1 coussin décoratif.	<b>3885</b>	-	133	160	191	242	289	336	377	428	476	541	633
			DIMENSIONS HORS TOUT			DIMENSIONS DE L'ASSISE			DIMENSIONS DU DOSSIER					
			L	P	H	L	P	H	L	H				
			PO 16 MM 406	5 127	7 178	-	-	-	-	-				
			<b>RTA 00</b>		1 par boîte									



TABLES WIND LINEAR



modèle 3878 (table de bout rectangulaire)

Pour les sièges Wind Linear, se reporter à la page 328.

CARACTÉRISTIQUES DE SÉRIE





- Complément parfait de notre très populaire collection de sièges de salon Wind, la gamme Wind Linear se distingue par ses lignes épurées et accueillantes.
- Les sièges et les tables autoportantes peuvent s'utiliser seuls. Les sièges peuvent se jumeler à l'aide d'une table de transition pour créer d'innombrables configurations.
- Les tables sont offertes dotées de pieds en métal. Se reporter à la colonne de droite pour plus de détails.
- Un choix de patins est offert. Se reporter à la colonne de droite pour plus de détails. Cette gamme n'est pas conçue pour recevoir des roulettes.
- Les plateaux de table sont offerts dans un choix de finis mélaminés qui s'agencent aux finis des gammes de meubles et de sièges en bois de Global.









JUMELAGE

- Des tables de transition peuvent s'installer à l'extérieur ou entre des sièges pour aménager diverses zones de travail ou collaboratives. Un jeu de fixations pour table 3360 est requis.
- Les tables de transition et les tables de bout de transition se montent entre des sièges ou des canapés uniquement (aux extrémités sans accoudoirs). La table de transition 3884 ne s'utilise qu'avec des poufs ou des bancs. Les deux nécessitent un jeu de fixations pour table 3360.

Ajouter les codes d'options dans l'ordre suivant :

- **Numéro de modèle**  
**3878, 3879, 3880, 3881L + 3883**  
 Tables à pieds en métal  
**3882 + 3884**  
 Tables de transition (sans pieds)
- **Fini – plateau en mélamine (LPL)**  
 acajou absolu (ACJ), nuit d'orient (ASN), cerisier avant (AWC), miel avant (AWH), blizzard (BZD), gris hors série (CGY), noir (BLK), cobalt brossé (BRC), érable clair (CMB), espresso profond (DES), blanc de blancs (DWT), fashionista (FAS), première classe (FCL), Noce Biondo (NBL), Noce Grigio (NGL), Noce Leggero (NEL), Noce Medio (NML), acajou sur quartier (QTM), beauté naturelle (SBY), concassé (SDT), cerisier d'hiver (WCR), chocolat blanc (WHC) et brou (WHE).
- **Fini-pieds**  
 Pour le choix de finis du piétement, se reporter à la page 378. Un supplément s'applique sur les finis plaqués :  
**(CHM)** Chromé. Sans supplément (à l'exception de la table de coin de transition modèle 3881 - ajouter 61 \$)  
**(BCH)** Chrome brossé. Ajouter 73 \$.  
**(SBR)** Laiton satiné. Ajouter 189 \$.  
**(ACO)** Cuivre ancien. Ajouter 189 \$.
- **Choix de patins**  
 (modèles à piétements en métal uniquement)  
**(GL)** patins noir pour la plupart des surfaces (de série)  
**(NM)** patins ne marquant pas pour la plupart des surfaces. Sans supplément.

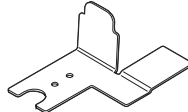
DESCRIPTION	CARACTÉRISTIQUES	MODÈLE	GRADES DE TEXTILE DE SÉRIE						
 <p><b>Table de bout rectangulaire, piétements en métal</b>                      TFC : s.o.                      Poids unitaire : 30 LB   13.6 KG                      Poids - boîte : 38 LB   17.24 KG                      Volume - boîte : 11.5 P<sup>3</sup>   0.32 M<sup>3</sup></p>	Module autoportant.	Prix courant							
		<b>3878</b>	1112						
		<b>DIMENSIONS HORS TOUT</b>			<b>DIMENSIONS DE L'ASSISE</b>			<b>DIMENSIONS DU DOSSIER</b>	
		PO	20	25	16	-	-	-	-
MM	508	635	406	-	-	-	-		
		<b>RTA 00</b>		1 par boîte					
 <p><b>Table de bout carrée, 25 po, piétements en métal</b>                      TFC : s.o.                      Poids unitaire : 32 LB   14.5 KG                      Poids - boîte : 40 LB   18.14 KG                      Volume - boîte : 11.5 P<sup>3</sup>   0.32 M<sup>3</sup></p>	Module autoportant.	Prix courant							
		<b>3879</b>	1241						
		<b>DIMENSIONS HORS TOUT</b>			<b>DIMENSIONS DE L'ASSISE</b>			<b>DIMENSIONS DU DOSSIER</b>	
		PO	25	25	16	-	-	-	-
MM	635	635	406	-	-	-	-		
		<b>RTA 00</b>		1 par boîte					
 <p><b>Table de bout carrée, 54 po, piétements en métal</b>                      TFC : s.o.                      Poids unitaire : 39 LB   17.7 KG                      Poids - boîte : 52 LB   23.59 KG                      Volume - boîte : 16 P<sup>3</sup>   0.45 M<sup>3</sup></p>	Module autoportant.	Prix courant							
		<b>3880</b>	1393						
		<b>DIMENSIONS HORS TOUT</b>			<b>DIMENSIONS DE L'ASSISE</b>			<b>DIMENSIONS DU DOSSIER</b>	
		PO	54	20	15	-	-	-	-
MM	1372	508	381	-	-	-	-		
		<b>RTA 00</b>	1 par boîte						

DESCRIPTION	CARACTÉRISTIQUES	MODÈLE	GRADES DE TEXTILE DE SÉRIE							
 <p><b>3881R</b>      <b>3881L</b></p>	<p><b>Table de coin de transition, piétements en métal</b> TFC : s.o. Poids unitaire : 25 LB   11.4 KG Poids - boîte : 33 LB   14.97 KG Volume - boîte : 11.5 P<sup>3</sup>   0.32 M<sup>3</sup></p>	<p>Fixations 3360 requises.</p> <p>Fini Chromé (<b>CHM</b>) des pieds - ajouter 61 \$</p>	Prix courant							
			<p><b>3881R</b>      1502 <b>3881L</b></p>	DIMENSIONS HORS TOUT			DIMENSIONS DE L'ASSISE			DIMENSIONS DU DOSSIER
			L	P	H	L	P	H	L	H
			PO 25	25	12	-	-	-	-	-
			MM 635	635	305	-	-	-	-	-
			<b>RTA 00</b>		1 par boîte					
	<p><b>Table de bout de transition</b> TFC : s.o. Poids unitaire : 20 LB   9.1 KG Poids - boîte : 25 LB   11.34 KG Volume - boîte : 3.4 P<sup>3</sup>   0.09 M<sup>3</sup></p>	<p>Fixations 3360 requises.</p> <p>Ne s'utilise qu'avec les sièges ou canapés et non les poufs ou bancs.</p>	Prix courant							
			<p><b>3882</b>      789</p>	DIMENSIONS HORS TOUT			DIMENSIONS DE L'ASSISE			DIMENSIONS DU DOSSIER
			L	P	H	L	P	H	L	H
			PO 20	25	5	-	-	-	-	-
			MM 508	635	127	-	-	-	-	-
			<b>RTA 00</b>		1 par boîte					
	<p><b>Table de bout basse, piétements en métal</b> TFC : s.o. Poids unitaire : 26 LB   11.8 KG Poids - boîte : 32 LB   14.51 KG Volume - boîte : 11.5 P<sup>3</sup>   0.32 M<sup>3</sup></p>	<p>Module autoportant.</p>	Prix courant							
			<p><b>3883</b>      1098</p>	DIMENSIONS HORS TOUT			DIMENSIONS DE L'ASSISE			DIMENSIONS DU DOSSIER
			L	P	H	L	P	H	L	H
			PO 20	25	12	-	-	-	-	-
			MM 508	635	305	-	-	-	-	-
			<b>RTA 00</b>		1 par boîte					
	<p><b>Table de transition carrée, 20 po</b> TFC : s.o. Poids unitaire : 18 LB   8.2 KG Poids - boîte : 23 LB   10.43 KG Volume - boîte : 3.4 P<sup>3</sup>   0.09 M<sup>3</sup></p>	<p>Fixations 3360 requises.</p> <p>Ne s'utilise qu'avec les sièges ou canapés et non les poufs ou bancs.</p>	Prix courant							
			<p><b>3884</b>      710</p>	DIMENSIONS HORS TOUT			DIMENSIONS DE L'ASSISE			DIMENSIONS DU DOSSIER
			L	P	H	L	P	H	L	H
			PO 20	20	5	-	-	-	-	-
			MM 508	508	127	-	-	-	-	-
			<b>RTA 00</b>	1 par boîte						
	<p><b>Jeu de fixations pour table</b> TFC : s.o. Poids unitaire : 1 LB   0.5 KG Poids - boîte : 1.5 LB   0.68 KG Volume - boîte : 0.5 P<sup>3</sup>   0.01 M<sup>3</sup></p>	<p>Comprend quatre fixations et les ferrures nécessaires. À utiliser avec les modèles 3881L, 3881R, 3882, 3884, 3436R et 3436L. 1 jeu par boîte.</p>	Prix courant							
			<p><b>3360</b>      125</p>	DIMENSIONS HORS TOUT			DIMENSIONS DE L'ASSISE			DIMENSIONS DU DOSSIER
			L	P	H	L	P	H	L	H
			PO 5	7.5	3	-	-	-	-	-
			MM 127	191	76	-	-	-	-	-
			<b>RTA 00</b>		1 par boîte					

# haut rendement / 24 h



Concorde Executive 24 h.....339



G1 Ergo Select TS.....340



Granada TS .....335



Granada Deluxe TS.....335



Malaga TS.....336



ObusForme Comfort TS.....337



ObusForme Comfort XL.....342



Robust.....347



Saxon .....348



Truform TS.....337



Vion TS.....349



Yorkdale TS.....338



## MODELÈS TS



Malaga modèle TS3140-3 Truform modèle TS5451-3







### CARACTÉRISTIQUES DE SÉRIE



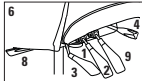

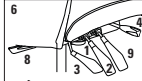

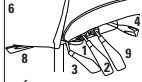



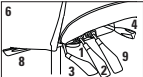



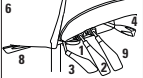

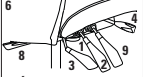

- Les modèles TS sont offerts dans le cadre des gammes régulières. TS signifie « trois quarts de travail » (soit three shift, en anglais). Chaque modèle TS est conçu et prévu pour des applications jour et nuit, sept jours sur sept et offre une capacité pouvant atteindre 350 lb.
- Les modèles à basculements multiples présentent un mécanisme haut rendement.
- Les modèles à basculements multiples sont dotés de série d'un réglage pneumatique de la hauteur du siège, d'un mécanisme sur coulisse de réglage de la profondeur de l'assise, d'un réglage de l'inclinaison de l'assise vers l'avant et vers l'arrière avec commande continue de blocage du basculement, d'une commande d'inclinaison libre du dossier et d'un réglage de la tension du basculement.
- Les tabourets haut rendement sont pivotants et munis de série d'un dossier à hauteur fixe, d'un réglage pneumatique de la hauteur du siège, d'un mécanisme de réglage de la profondeur de l'assise et d'un repose-pieds chromé réglable.
- Tous les modèles sont dotés d'une assise en mousse UltraCell ou en mousse moulée haut rendement.
- Tous les modèles sont dotés d'un montant de dossier haut rendement de 3 po de largeur.
- Tous les modèles (sauf les modèles Truform) présentent une coquille à l'arrière du dossier tenue en place à l'aide de vis de finition.
- L'arrière du dossier de tous les modèles (sauf les modèles Truform) est encerclé d'un bourrelet protecteur transparent.
- Des roulettes (C10) à doubles galets pour planchers à moquette sont de série sur tous les modèles, à l'exception des modèles Truform qui sont dotés de roulettes (C1) de série.



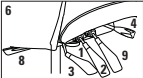





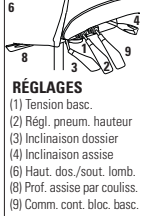

### CARACTÉRISTIQUES EN OPTION

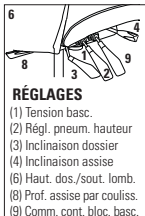
- Une coquille de dossier en polyester résistant à l'abrasion est offerte en option (sauf pour les modèles Truform). Résistant aux chocs. Noir uniquement. Préciser (BKB). Ajouter 9 \$.
- Pour les applications 24 heures, la garantie limitée à vie de Global ne vise que les textiles d'un rendement nominal de 100 000 doubles frottements.
- Pour des roulettes pour planchers à revêtement dur, commander des roulettes (C10R). Ajouter 20 \$. Pour des roulettes pour planchers à revêtement dur sur les modèles Truform, préciser (C9R). Ajouter 21 \$.
- Pour plus de choix d'accoudoirs ou de roulettes, se reporter à la rubrique des accoudoirs et des roulettes (page 351). Le prix des roulettes en option peut être supérieur à celui des roulettes de série de votre siège et la différence sera facturée. Lorsque le prix est inférieur, la différence ne sera pas créditée.

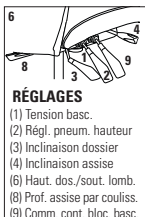
Divers formats d'assises sont offerts pour certaines gammes choisies. Se reporter aux mesures ci-dessous.

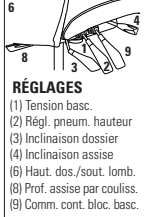
DESCRIPTION	CARACTÉRISTIQUES	MODÈLE	GRADES DE TEXTILE DE SÉRIE																																									
			1	2	3	4	5	6	7	8	9	10	11	12																														
 <p><b>Granada TS</b></p> <p>Fauteuil à basc. multiples haut rendement à DB uni TFC : 1.5 V.   1.37 M Poids unitaire : 48 LB   21.8 KG Poids - boîte : 58 LB   26.31 KG Volume - boîte : 9.25 PP   0.26 M<sup>3</sup></p>	 <p><b>RÉGLAGES</b> (1) Tension basc. (2) Régl. pneum. hauteur (3) Inclinaison dossier (4) Inclinaison assise (6) Haut. dos./sout. lomb. (8) Prof. assise par couliss. (9) Comm. cont. bloc. basc.</p>	<b>TS3212</b>	1050	1098	1139	1185	1262	1332	1403	1464	1541	1613	1710	1848																														
		<table border="1"> <thead> <tr> <th colspan="3">DIMENSIONS HORS TOUT</th> <th colspan="3">DIMENSIONS DE L'ASSISE</th> <th colspan="2">DIMENSIONS DU DOSSIER</th> </tr> <tr> <th>L</th><th>P</th><th>H</th> <th>L</th><th>P</th><th>H</th> <th>L</th><th>H</th> </tr> </thead> <tbody> <tr> <td>PO 26</td><td>24</td><td>40</td> <td>20.5</td><td>17-19.5</td><td>17.5-21.5</td> <td>19</td><td>17.5-21.5</td> </tr> <tr> <td>MM 660</td><td>610</td><td>1016</td> <td>521</td><td>432-495</td><td>445-546</td> <td>483</td><td>445-546</td> </tr> </tbody> </table> <p>RTA 2  1 par boîte</p>	DIMENSIONS HORS TOUT			DIMENSIONS DE L'ASSISE			DIMENSIONS DU DOSSIER		L	P	H	L	P	H	L	H	PO 26	24	40	20.5	17-19.5	17.5-21.5	19	17.5-21.5	MM 660	610	1016	521	432-495	445-546	483	445-546										
DIMENSIONS HORS TOUT			DIMENSIONS DE L'ASSISE			DIMENSIONS DU DOSSIER																																						
L	P	H	L	P	H	L	H																																					
PO 26	24	40	20.5	17-19.5	17.5-21.5	19	17.5-21.5																																					
MM 660	610	1016	521	432-495	445-546	483	445-546																																					
 <p><b>Granada TS</b></p> <p>Fauteuil à basc. multiples haut rendement à DH uni TFC : 1.75 V.   1.6 M Poids unitaire : 51 LB   23.2 KG Poids - boîte : 55 LB   24.95 KG Volume - boîte : 10.5 PP   0.29 M<sup>3</sup></p>	 <p><b>RÉGLAGES</b> (1) Tension basc. (2) Régl. pneum. hauteur (3) Inclinaison dossier (4) Inclinaison assise (6) Haut. dos./sout. lomb. (8) Prof. assise par couliss. (9) Comm. cont. bloc. basc.</p>	<b>TS3217</b>	1088	1144	1191	1246	1335	1417	1499	1571	1660	1744	1858	2019																														
		<table border="1"> <thead> <tr> <th colspan="3">DIMENSIONS HORS TOUT</th> <th colspan="3">DIMENSIONS DE L'ASSISE</th> <th colspan="2">DIMENSIONS DU DOSSIER</th> </tr> <tr> <th>L</th><th>P</th><th>H</th> <th>L</th><th>P</th><th>H</th> <th>L</th><th>H</th> </tr> </thead> <tbody> <tr> <td>PO 26</td><td>24.5</td><td>43</td> <td>20.5</td><td>17-19.5</td><td>17.5-21.5</td> <td>19</td><td>21.5-25.5</td> </tr> <tr> <td>MM 660</td><td>622</td><td>1092</td> <td>521</td><td>432-495</td><td>445-546</td> <td>483</td><td>546-648</td> </tr> </tbody> </table> <p>RTA 2  1 par boîte</p>	DIMENSIONS HORS TOUT			DIMENSIONS DE L'ASSISE			DIMENSIONS DU DOSSIER		L	P	H	L	P	H	L	H	PO 26	24.5	43	20.5	17-19.5	17.5-21.5	19	21.5-25.5	MM 660	622	1092	521	432-495	445-546	483	546-648										
DIMENSIONS HORS TOUT			DIMENSIONS DE L'ASSISE			DIMENSIONS DU DOSSIER																																						
L	P	H	L	P	H	L	H																																					
PO 26	24.5	43	20.5	17-19.5	17.5-21.5	19	21.5-25.5																																					
MM 660	622	1092	521	432-495	445-546	483	546-648																																					
 <p><b>Granada Deluxe TS</b></p> <p>Fauteuil à basc. multiples haut rendement à DH TFC : 2 V.   1.83 M Poids unitaire : 56 LB   25.5 KG Poids - boîte : 65 LB   29.48 KG Volume - boîte : 9.25 PP   0.26 M<sup>3</sup></p>	 <p><b>RÉGLAGES</b> (1) Tension basc. (2) Régl. pneum. hauteur (3) Inclinaison dossier (4) Inclinaison assise (6) Haut. dos./sout. lomb. (8) Prof. assise par couliss. (9) Comm. cont. bloc. basc.</p>	<b>TS1170-3</b>	1140	1204	1258	1320	1422	1516	1610	1692	1794	1890	2020	2204																														
		<table border="1"> <thead> <tr> <th colspan="3">DIMENSIONS HORS TOUT</th> <th colspan="3">DIMENSIONS DE L'ASSISE</th> <th colspan="2">DIMENSIONS DU DOSSIER</th> </tr> <tr> <th>L</th><th>P</th><th>H</th> <th>L</th><th>P</th><th>H</th> <th>L</th><th>H</th> </tr> </thead> <tbody> <tr> <td>PO 26</td><td>23.5</td><td>45</td> <td>21</td><td>18-20.5</td><td>17.5-21.5</td> <td>20</td><td>23-28.25</td> </tr> <tr> <td>MM 660</td><td>597</td><td>1143</td> <td>533</td><td>457-521</td><td>445-546</td> <td>508</td><td>584-718</td> </tr> </tbody> </table> <p>RTA 2  1 par boîte</p>	DIMENSIONS HORS TOUT			DIMENSIONS DE L'ASSISE			DIMENSIONS DU DOSSIER		L	P	H	L	P	H	L	H	PO 26	23.5	45	21	18-20.5	17.5-21.5	20	23-28.25	MM 660	597	1143	533	457-521	445-546	508	584-718										
DIMENSIONS HORS TOUT			DIMENSIONS DE L'ASSISE			DIMENSIONS DU DOSSIER																																						
L	P	H	L	P	H	L	H																																					
PO 26	23.5	45	21	18-20.5	17.5-21.5	20	23-28.25																																					
MM 660	597	1143	533	457-521	445-546	508	584-718																																					

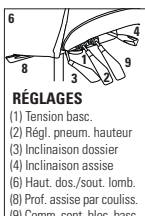
DESCRIPTION	CARACTÉRISTIQUES	MODÈLE	GRADES DE TEXTILE DE SÉRIE														
			1	2	3	4	5	6	7	8	9	10	11	12			
 <p><b>Granada Deluxe TS</b></p> <p><b>Fauteuil à basc. multiples haut rendement à DM</b>                      TFC : 1.75 V.   1.6 M                      Poids unitaire : 54 LB   24.5 KG                      Poids - boîte : 63 LB   28.58 KG                      Volume - boîte : 9.25 PP<sup>3</sup>   0.26 M<sup>3</sup></p>	 <p><b>RÉGLAGES</b>                      (1) Tension basc.                      (2) Régl. pneum. hauteur                      (3) Inclinaison dossier                      (4) Inclinaison assise                      (6) Haut. dos./sout. lomb.                      (8) Prof. assise par couliss.                      (9) Comm. cont. bloc. basc.</p>	<b>TS1171-3</b>	1097	1153	1200	1255	1344	1426	1508	1580	1669	1753	1867	2028			
		<b>DIMENSIONS HORS TOUT</b> L P H			<b>DIMENSIONS DE L'ASSISE</b> L P H			<b>DIMENSIONS DU DOSSIER</b> L H									
		PO	26	23.5	41		21	18-20.5	17.5-21.5		20	19-24.25					
		MM	660	597	1041		533	457-521	445-546		508	483-616					
							1 par boîte										
 <p><b>Granada Deluxe TS</b></p> <p><b>Fauteuil à basc. multiples haut rendement à DH, Schukra</b>                      TFC : 2 V.   1.83 M                      Poids unitaire : 56 LB   25.5 KG                      Poids - boîte : 65 LB   29.48 KG                      Volume - boîte : 9.25 PP<sup>3</sup>   0.26 M<sup>3</sup></p>	 <p><b>RÉGLAGES</b>                      (1) Tension basc.                      (2) Régl. pneum. hauteur                      (3) Inclinaison dossier                      (4) Inclinaison assise                      (6) Haut. dos./sout. lomb.                      (8) Prof. assise par couliss.                      (9) Comm. cont. bloc. basc.</p>	<b>TS1190-3</b>	1265	1329	1383	1445	1547	1641	1735	1817	1919	2015	2145	2329			
		<b>DIMENSIONS HORS TOUT</b> L P H			<b>DIMENSIONS DE L'ASSISE</b> L P H			<b>DIMENSIONS DU DOSSIER</b> L H									
		PO	26	23.5	45		21	18-20.5	17.5-21.5		20	23-28.25					
		MM	660	597	1143		533	457-521	445-546		508	584-718					
							1 par boîte										
 <p><b>Granada Deluxe TS</b></p> <p><b>Fauteuil à basc. multiples haut rendement à DM, Schukra</b>                      TFC : 1.75 V.   1.6 M                      Poids unitaire : 54 LB   24.5 KG                      Poids - boîte : 63 LB   28.58 KG                      Volume - boîte : 9.25 PP<sup>3</sup>   0.26 M<sup>3</sup></p>	 <p><b>RÉGLAGES</b>                      (1) Tension basc.                      (2) Régl. pneum. hauteur                      (3) Inclinaison dossier                      (4) Inclinaison assise                      (6) Haut. dos./sout. lomb.                      (8) Prof. assise par couliss.                      (9) Comm. cont. bloc. basc.</p>	<b>TS1191-3</b>	1222	1278	1325	1380	1469	1551	1633	1705	1794	1878	1992	2153			
		<b>DIMENSIONS HORS TOUT</b> L P H			<b>DIMENSIONS DE L'ASSISE</b> L P H			<b>DIMENSIONS DU DOSSIER</b> L H									
		PO	26	23.5	41		21	18-20.5	17.5-21.5		20	19-24.25					
		MM	660	597	1041		533	457-521	445-546		508	483-616					
							1 par boîte										
 <p><b>Malaga TS</b></p> <p><b>Fauteuil à basc. multiples haut rendement à DH</b>                      TFC : 1.75 V.   1.6 M                      Poids unitaire : 52 LB   23.6 KG                      Poids - boîte : 61 LB   27.67 KG                      Volume - boîte : 9.25 PP<sup>3</sup>   0.26 M<sup>3</sup></p>	 <p><b>RÉGLAGES</b>                      (1) Tension basc.                      (2) Régl. pneum. hauteur                      (3) Inclinaison dossier                      (4) Inclinaison assise                      (6) Haut. dos./sout. lomb.                      (8) Prof. assise par couliss.                      (9) Comm. cont. bloc. basc.</p>	<b>TS3140-3</b>	1368	1424	1471	1526	1615	1697	1779	1851	1940	2024	2138	2299			
		<b>DIMENSIONS HORS TOUT</b> L P H			<b>DIMENSIONS DE L'ASSISE</b> L P H			<b>DIMENSIONS DU DOSSIER</b> L H									
		PO	25	25	44		20	17.5-20	16.75-20.75		18.5	25-29					
		MM	635	635	1118		508	445-508	425-527		470	635-737					
							1 par boîte										
 <p><b>Malaga TS</b></p> <p><b>Fauteuil à basc. multiples haut rendement à DB</b>                      TFC : 1.5 V.   1.37 M                      Poids unitaire : 51 LB   23.2 KG                      Poids - boîte : 60 LB   27.22 KG                      Volume - boîte : 9.25 PP<sup>3</sup>   0.26 M<sup>3</sup></p>	 <p><b>RÉGLAGES</b>                      (1) Tension basc.                      (2) Régl. pneum. hauteur                      (3) Inclinaison dossier                      (4) Inclinaison assise                      (6) Haut. dos./sout. lomb.                      (8) Prof. assise par couliss.                      (9) Comm. cont. bloc. basc.</p>	<b>TS3141-3</b>	1306	1354	1395	1441	1518	1588	1659	1720	1797	1869	1966	2104			
		<b>DIMENSIONS HORS TOUT</b> L P H			<b>DIMENSIONS DE L'ASSISE</b> L P H			<b>DIMENSIONS DU DOSSIER</b> L H									
		PO	25	24.5	39.75		20	17.5-20	16.75-20.75		18.5	20.5-24.5					
		MM	635	622	1010		508	445-508	425-527		470	521-622					
							1 par boîte										

DESCRIPTION	CARACTÉRISTIQUES	MODÈLE	GRADES DE TEXTILE DE SÉRIE																																									
			1	2	3	4	5	6	7	8	9	10	11	12																														
 <p><b>ObusForme Comfort TS</b></p> <p><b>Fauteuil à basc. multiples haut rendement à DH</b>                      TFC : 2.25 V.   2.06 M                      Poids unitaire : 65 LB   29.5 KG                      Poids - boîte : 78 LB   35.38 KG                      Volume - boîte : 11 P³   0.31 M³</p>	 <p><b>RÉGLAGES</b>                      (1) Tension basc.                      (2) Régl. pneum. hauteur                      (3) Inclinaison dossier                      (4) Inclinaison assise                      (6) Haut. dos./sout. lomb.                      (8) Prof. assise par couliss.                      (9) Comm. cont. bloc. basc.</p>	<b>TS1240-3</b> 1222 1294 1355 1425 1539 1645 1751 1843 1958 2066 2212 2419 <b>TS1240P-3</b> Petite assise PO W19.5 D16.75-19.25 H16-20   MM W495 D425-489 H406-508																																										
			<table border="1"> <thead> <tr> <th colspan="3">DIMENSIONS HORS TOUT</th> <th colspan="3">DIMENSIONS DE L'ASSISE</th> <th colspan="2">DIMENSIONS DU DOSSIER</th> </tr> <tr> <th>L</th><th>P</th><th>H</th> <th>L</th><th>P</th><th>H</th> <th>L</th><th>H</th> </tr> </thead> <tbody> <tr> <td>PO 26</td><td>25</td><td>48</td> <td>21</td><td>17.5-20</td><td>16-20</td> <td>19.5</td><td>27-32.25</td> </tr> <tr> <td>MM 660</td><td>635</td><td>1219</td> <td>533</td><td>445-508</td><td>406-508</td> <td>495</td><td>686-819</td> </tr> </tbody> </table> <p>RTA 2  1 par boîte</p>	DIMENSIONS HORS TOUT			DIMENSIONS DE L'ASSISE			DIMENSIONS DU DOSSIER		L	P	H	L	P	H	L	H	PO 26	25	48	21	17.5-20	16-20	19.5	27-32.25	MM 660	635	1219	533	445-508	406-508	495	686-819									
DIMENSIONS HORS TOUT			DIMENSIONS DE L'ASSISE			DIMENSIONS DU DOSSIER																																						
L	P	H	L	P	H	L	H																																					
PO 26	25	48	21	17.5-20	16-20	19.5	27-32.25																																					
MM 660	635	1219	533	445-508	406-508	495	686-819																																					
 <p><b>ObusForme Comfort TS</b></p> <p><b>Fauteuil à basc. multiples haut rendement à DM</b>                      TFC : 2 V.   1.83 M                      Poids unitaire : 63 LB   28.6 KG                      Poids - boîte : 75 LB   34.02 KG                      Volume - boîte : 10.5 P³   0.29 M³</p>	 <p><b>RÉGLAGES</b>                      (1) Tension basc.                      (2) Régl. pneum. hauteur                      (3) Inclinaison dossier                      (4) Inclinaison assise                      (6) Haut. dos./sout. lomb.                      (8) Prof. assise par couliss.                      (9) Comm. cont. bloc. basc.</p>	<b>TS1241-3</b> 1164 1228 1282 1344 1446 1540 1634 1716 1818 1914 2044 2228 <b>TS1241P-3</b> Petite assise PO W19.5 D16.75-19.25 H16-20   MM W495 D425-489 H406-508																																										
			<table border="1"> <thead> <tr> <th colspan="3">DIMENSIONS HORS TOUT</th> <th colspan="3">DIMENSIONS DE L'ASSISE</th> <th colspan="2">DIMENSIONS DU DOSSIER</th> </tr> <tr> <th>L</th><th>P</th><th>H</th> <th>L</th><th>P</th><th>H</th> <th>L</th><th>H</th> </tr> </thead> <tbody> <tr> <td>PO 26</td><td>25</td><td>44</td> <td>21</td><td>17.5-20</td><td>16-20</td> <td>19.5</td><td>22-27.25</td> </tr> <tr> <td>MM 660</td><td>635</td><td>1118</td> <td>533</td><td>445-508</td><td>406-508</td> <td>495</td><td>559-692</td> </tr> </tbody> </table> <p>RTA 2  1 par boîte</p>	DIMENSIONS HORS TOUT			DIMENSIONS DE L'ASSISE			DIMENSIONS DU DOSSIER		L	P	H	L	P	H	L	H	PO 26	25	44	21	17.5-20	16-20	19.5	22-27.25	MM 660	635	1118	533	445-508	406-508	495	559-692									
DIMENSIONS HORS TOUT			DIMENSIONS DE L'ASSISE			DIMENSIONS DU DOSSIER																																						
L	P	H	L	P	H	L	H																																					
PO 26	25	44	21	17.5-20	16-20	19.5	22-27.25																																					
MM 660	635	1118	533	445-508	406-508	495	559-692																																					
 <p><b>ObusForme Comfort TS</b></p> <p><b>Fauteuil à basc. multiples haut rendement à DH, Schukra</b>                      TFC : 2.25 V.   2.06 M                      Poids unitaire : 65 LB   29.5 KG                      Poids - boîte : 78 LB   35.38 KG                      Volume - boîte : 11 P³   0.31 M³</p>	 <p><b>RÉGLAGES</b>                      (1) Tension basc.                      (2) Régl. pneum. hauteur                      (3) Inclinaison dossier                      (4) Inclinaison assise                      (6) Haut. dos./sout. lomb.                      (8) Prof. assise par couliss.                      (9) Comm. cont. bloc. basc.</p>	<b>TS1260-3</b> 1343 1415 1476 1546 1660 1766 1872 1964 2079 2187 2333 2540 <b>TS1260P-3</b> Petite assise PO W19.5 D16.75-19.25 H16-20   MM W495 D425-489 H406-508																																										
			<table border="1"> <thead> <tr> <th colspan="3">DIMENSIONS HORS TOUT</th> <th colspan="3">DIMENSIONS DE L'ASSISE</th> <th colspan="2">DIMENSIONS DU DOSSIER</th> </tr> <tr> <th>L</th><th>P</th><th>H</th> <th>L</th><th>P</th><th>H</th> <th>L</th><th>H</th> </tr> </thead> <tbody> <tr> <td>PO 26</td><td>25</td><td>48</td> <td>21</td><td>17.5-20</td><td>16-20</td> <td>19.5</td><td>27-32.25</td> </tr> <tr> <td>MM 660</td><td>635</td><td>1219</td> <td>533</td><td>445-508</td><td>406-508</td> <td>495</td><td>686-819</td> </tr> </tbody> </table> <p>RTA 2  1 par boîte</p>	DIMENSIONS HORS TOUT			DIMENSIONS DE L'ASSISE			DIMENSIONS DU DOSSIER		L	P	H	L	P	H	L	H	PO 26	25	48	21	17.5-20	16-20	19.5	27-32.25	MM 660	635	1219	533	445-508	406-508	495	686-819									
DIMENSIONS HORS TOUT			DIMENSIONS DE L'ASSISE			DIMENSIONS DU DOSSIER																																						
L	P	H	L	P	H	L	H																																					
PO 26	25	48	21	17.5-20	16-20	19.5	27-32.25																																					
MM 660	635	1219	533	445-508	406-508	495	686-819																																					
 <p><b>ObusForme Comfort TS</b></p> <p><b>Fauteuil à basc. multiples haut rendement à DM, Schukra</b>                      TFC : 2 V.   1.83 M                      Poids unitaire : 60 LB   27.3 KG                      Poids - boîte : 72 LB   32.66 KG                      Volume - boîte : 10.5 P³   0.29 M³</p>	 <p><b>RÉGLAGES</b>                      (1) Tension basc.                      (2) Régl. pneum. hauteur                      (3) Inclinaison dossier                      (4) Inclinaison assise                      (6) Haut. dos./sout. lomb.                      (8) Prof. assise par couliss.                      (9) Comm. cont. bloc. basc.</p>	<b>TS1261-3</b> 1287 1351 1405 1467 1569 1663 1757 1839 1941 2037 2167 2351 <b>TS1261P-3</b> Petite assise PO W19.5 D16.75-19.25 H16-20   MM W495 D425-489 H406-508																																										
			<table border="1"> <thead> <tr> <th colspan="3">DIMENSIONS HORS TOUT</th> <th colspan="3">DIMENSIONS DE L'ASSISE</th> <th colspan="2">DIMENSIONS DU DOSSIER</th> </tr> <tr> <th>L</th><th>P</th><th>H</th> <th>L</th><th>P</th><th>H</th> <th>L</th><th>H</th> </tr> </thead> <tbody> <tr> <td>PO 26</td><td>25</td><td>44</td> <td>21</td><td>17.5-20</td><td>16-20</td> <td>19.5</td><td>22-27.25</td> </tr> <tr> <td>MM 660</td><td>635</td><td>1118</td> <td>533</td><td>445-508</td><td>406-508</td> <td>495</td><td>559-692</td> </tr> </tbody> </table> <p>RTA 2  1 par boîte</p>	DIMENSIONS HORS TOUT			DIMENSIONS DE L'ASSISE			DIMENSIONS DU DOSSIER		L	P	H	L	P	H	L	H	PO 26	25	44	21	17.5-20	16-20	19.5	22-27.25	MM 660	635	1118	533	445-508	406-508	495	559-692									
DIMENSIONS HORS TOUT			DIMENSIONS DE L'ASSISE			DIMENSIONS DU DOSSIER																																						
L	P	H	L	P	H	L	H																																					
PO 26	25	44	21	17.5-20	16-20	19.5	22-27.25																																					
MM 660	635	1118	533	445-508	406-508	495	559-692																																					
 <p><b>Truform TS</b></p> <p><b>Fauteuil à basc. multiples haut rendement à DH</b>                      TFC : 2 V.   1.83 M                      Poids unitaire : 58 LB   26.4 KG                      Poids - boîte : 63 LB   28.58 KG                      Volume - boîte : 10.5 P³   0.29 M³</p>	 <p><b>RÉGLAGES</b>                      (1) Tension basc.                      (2) Régl. pneum. hauteur                      (3) Inclinaison dossier                      (4) Inclinaison assise                      (6) Haut. dos./sout. lomb.                      (8) Prof. assise par couliss.                      (9) Comm. cont. bloc. basc.</p>	<b>TS5450-3</b> 1117 1181 1235 1297 1399 1493 1587 1669 1771 1867 1997 2181																																										
			<table border="1"> <thead> <tr> <th colspan="3">DIMENSIONS HORS TOUT</th> <th colspan="3">DIMENSIONS DE L'ASSISE</th> <th colspan="2">DIMENSIONS DU DOSSIER</th> </tr> <tr> <th>L</th><th>P</th><th>H</th> <th>L</th><th>P</th><th>H</th> <th>L</th><th>H</th> </tr> </thead> <tbody> <tr> <td>PO 26</td><td>25</td><td>42</td> <td>20</td><td>18-20.5</td><td>16.5-20.5</td> <td>20</td><td>23.5-26</td> </tr> <tr> <td>MM 660</td><td>635</td><td>1067</td> <td>508</td><td>457-521</td><td>419-521</td> <td>508</td><td>597-660</td> </tr> </tbody> </table> <p>RTA 2  1 par boîte</p>	DIMENSIONS HORS TOUT			DIMENSIONS DE L'ASSISE			DIMENSIONS DU DOSSIER		L	P	H	L	P	H	L	H	PO 26	25	42	20	18-20.5	16.5-20.5	20	23.5-26	MM 660	635	1067	508	457-521	419-521	508	597-660									
DIMENSIONS HORS TOUT			DIMENSIONS DE L'ASSISE			DIMENSIONS DU DOSSIER																																						
L	P	H	L	P	H	L	H																																					
PO 26	25	42	20	18-20.5	16.5-20.5	20	23.5-26																																					
MM 660	635	1067	508	457-521	419-521	508	597-660																																					

DESCRIPTION CARACTÉRISTIQUES MODÈLE GRADES DE TEXTILE DE SÉRIE



Tuform TS

Fauteuil à basc. multiples haut rendement à DM

TFC : 1.75 V. | 1.6 M  
 Poids unitaire : 55 LB | 25 KG  
 Poids - boîte : 60 LB | 27.22 KG  
 Volume - boîte : 10.5 P<sup>3</sup> | 0.29 M<sup>3</sup>

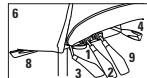

RÉGLAGES

- (1) Tension basc.
- (2) Régl. pneum. hauteur
- (3) Inclinaison dossier
- (4) Inclinaison assise
- (6) Haut. dos./sout. lomb.
- (8) Prof. assise par couliss.
- (9) Comm. cont. bloc. basc.

Caractéristiques ergonomiques :  
 A, B, C, D, E, F, G, H, M, N, Q, S

MODÈLE	1	2	3	4	5	6	7	8	9	10	11	12
TS5451-3	1057	1113	1160	1215	1304	1386	1468	1540	1629	1713	1827	1988

	DIMENSIONS HORS TOUT			DIMENSIONS DE L'ASSISE			DIMENSIONS DU DOSSIER	
	L	P	H	L	P	H	L	H

PO	26	25	38.5	20	18-20.5	16.5-20.5	20	20-22.5
MM	660	635	978	508	457-521	419-521	508	508-572

RTA 1 messenger 1 par boîte



Yorkdale TS

Fauteuil à basc. multiples haut rendement à DM

TFC : 1.75 V. | 1.6 M  
 Poids unitaire : 44 LB | 20 KG  
 Poids - boîte : 50 LB | 22.68 KG  
 Volume - boîte : 9.75 P<sup>3</sup> | 0.27 M<sup>3</sup>

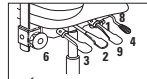

RÉGLAGES

- (1) Tension basc.
- (2) Régl. pneum. hauteur
- (3) Inclinaison dossier
- (4) Inclinaison assise
- (6) Haut. dos./sout. lomb.
- (8) Prof. assise par couliss.
- (9) Comm. cont. bloc. basc. Basc. central

Caractéristiques ergonomiques :  
 A, B, C, D, E, F, G, H, M, N, Q, S

MODÈLE	1	2	3	4	5	6	7	8	9	10	11	12
TS2330	971	1027	1074	1129	1218	1300	1382	1454	1543	1627	1741	1902

	DIMENSIONS HORS TOUT			DIMENSIONS DE L'ASSISE			DIMENSIONS DU DOSSIER	
	L	P	H	L	P	H	L	H

PO	24	25	42	20.5	17.5	16.5-20.5	19	21.5-23.5
MM	610	635	1067	521	445	419-521	483	546-597

RTA 2 messenger 1 par boîte



Yorkdale TS

Fauteuil à basc. multiples haut rendement à DB

TFC : 1.5 V. | 1.37 M  
 Poids unitaire : 42 LB | 19.1 KG  
 Poids - boîte : 48 LB | 21.77 KG  
 Volume - boîte : 9.75 P<sup>3</sup> | 0.27 M<sup>3</sup>

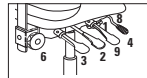

RÉGLAGES

- (1) Tension basc.
- (2) Régl. pneum. hauteur
- (3) Inclinaison dossier
- (4) Inclinaison assise
- (6) Haut. dos./sout. lomb.
- (8) Prof. assise par couliss.
- (9) Comm. cont. bloc. basc. Basc. central

Caractéristiques ergonomiques :  
 A, B, C, D, E, F, G, H, M, N, Q, S

MODÈLE	1	2	3	4	5	6	7	8	9	10	11	12
TS2331	916	964	1005	1051	1128	1198	1269	1330	1407	1479	1576	1714

	DIMENSIONS HORS TOUT			DIMENSIONS DE L'ASSISE			DIMENSIONS DU DOSSIER	
	L	P	H	L	P	H	L	H

PO	24	25	36	20.5	17.5	16.5-20.5	19	16.5-18.5
MM	610	635	914	521	445	419-521	483	419-470

RTA 2 messenger 1 par boîte



## CONCORDE EXECUTIVE 24 h



modèle 2424



**Boutons-poussoirs**  
Situés à portée de la main, ils favorisent une bonne posture en encourageant le mouvement.

### CARACTÉRISTIQUES DE SÉRIE

- Tous les réglages s'effectuent par des boutons-poussoirs situés bien à la vue pour une utilisation simple et efficace.
- L'assise et le dossier à courbes composés sont fabriqués de mousse moulée.
- Le coussin d'assise tenu en place à l'aide de bandes Velcro se retire et se remplace aisément, facilitant le nettoyage.
- Ces sièges sont prévus pour des applications à quarts multiples et offrent une capacité pouvant atteindre 350 lb.
- Des accoudoirs à écartement réglable sont installés au moyen de vis à six pans (clé hexagonale fournie). Chaque accoudoir s'écarte de 1,25 po pour un écartement supplémentaire de 2,5 po.
- Les sièges sont dotés d'un réglage pneumatique de la hauteur du siège et d'un mécanisme de blocage du basculement à cinq positions.
- Le dossier se règle à l'aide d'un mécanisme à rochet
- Tous les modèles sont dotés de série d'un piétement araignée en nylon noir renforcé à la fibre de verre moulé par injection avec roulettes (**C10**) à doubles galets pour planchers à moquette.
- Pour les applications 24 heures, la garantie limitée à vie de Global ne vise que les textiles d'un rendement nominal de 100 000 doubles frottements.

### CARACTÉRISTIQUES EN OPTION

- Les patins (**C7**) ne sont pas offerts pour ces modèles.
- Pour des roulettes pour planchers à revêtement dur, commander des roulettes (**C10R**). Ajouter 20 \$.

DESCRIPTION	CARACTÉRISTIQUES	MODÈLE	GRADES DE TEXTILE DE SÉRIE													
			1	2	3	4	5	6	7	8	9	10	11	12		
 <p><b>Fauteuil à basc. synchro Concorde Executive 24 h à DH</b> TFC : 2.5 V   2.29 M Poids unitaire : 70 LB   31.8 KG Poids - boîte : 81.5 LB   36.97 KG Volume - boîte : 24.5 PP   0.69 M<sup>3</sup></p>	<p><b>RÉGLAGES</b></p> <ul style="list-style-type: none"> <li>- Tension basc.</li> <li>- Prof. assise par couliss.</li> <li>- Haut. dos. à 7 pos.</li> <li>- Basc. synchro.</li> <li>- Antirecul</li> <li>- Commande à 2 boutons</li> </ul> <p><b>Acc. de droite</b></p> <ul style="list-style-type: none"> <li>- Régl. pneum. hauteur</li> </ul> <p><b>Acc. de gauche</b></p> <ul style="list-style-type: none"> <li>- Bloc. basc. à 5 pos.</li> </ul>	<p><b>2424</b></p> <p>- 2716 2784 2861 2989 3106 3224 3326 3454 3574 3736 3966</p> <p>Réglage prof. assise : 16 po - 18 po</p>														
		<p><b>2424-18</b></p> <p>- 2716 2784 2861 2989 3106 3224 3326 3454 3574 3736 3966</p> <p>Assise profonde - Réglage prof. assise : 18 po - 20 po</p>														
		<p><b>DIMENSIONS HORS TOUT</b></p> <p>L P H</p>	<p><b>DIMENSIONS DE L'ASSISE</b></p> <p>L P H</p>	<p><b>DIMENSIONS DU DOSSIER</b></p> <p>L H</p>												
		<p>PO 28.5 27 50</p> <p>MM 724 686 1270</p>	<p>21 16-18 18-22</p> <p>533 406-457 457-559</p>	<p>21 28-31</p> <p>533 711-787</p>												
		<p><b>RTA 00</b></p>														
		<p>Caractéristiques ergonomiques : A, B, C, D, E, L, M, N, Q, T</p>														



G1 ERGO SELECT TS



modèle TS7331-3 H1

modèle TS7333-3 G5

MÉCANISME :

Basculements multiples (-3)

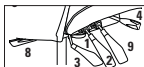

RÉGLAGES

- (1) Tension basc.
- (2) Régl. pneum. hauteur
- (3) Inclinaison dossier
- (4) Inclinaison assise
- (6) Haut. dos./sout. lomb.
- (8) Prof. assise par couliss.
- (9) Comm. cont. bloc. basc. Basc. central

Caractéristiques ergonomiques :  
A, B, C, D, E, F, G, H, M, N, Q, R, S, U

CARACTÉRISTIQUES EN SÉRIE

- Des modèles TS sont offerts dans le cadre de la gamme G1 Ergo Select régulière. TS signifie « trois quarts de travail » (soit three shift, en anglais). Chaque modèle TS est conçu et prévu pour des applications 24 heures sur 24, 7 jours sur 7 et présente une capacité pouvant atteindre 350 lb.
- Les modèles présentent des composants haut rendement, notamment le mécanisme de basculements multiples, le cylindre et la mousse moulée de l'assise.
- Les modèles sont dotés de série d'un réglage pneumatique de la hauteur du siège, d'un réglage de l'inclinaison de l'assise vers l'avant et vers l'arrière avec commande continue de blocage du basculement, d'une commande d'inclinaison libre du dossier, d'un réglage de la tension du basculement et d'un mécanisme sur coulisse de réglage de la profondeur de l'assise à levier sur le côté.
- La gamme propose trois hauteurs pour le dossier et deux formats pour l'assise (régulière ou grande).
- Les piqûres définissant l'assise et le dossier sont discrètes, réalisées de série au moyen d'un fil de même couleur que le textile.
- Des accoudoirs à hauteur et à écartement réglables (G5) sont de série. Les manchons coulissants pivotent également vers l'intérieur ou l'extérieur, s'orientant vers le clavier ou vers la souris.
- Piètement araignée à cinq branches moulé par injection en nylon noir renforcé à la fibre de verre et roulettes (C82) à doubles galets pour planchers à moquette.
- La gamme G1 Ergo Select respecte toutes les dernières exigences des normes BIFMA G1, GSA et ONGC.
- Pour les applications 24 heures, la garantie limitée à vie de Global ne vise que les tissus d'un rendement nominal de 100 000 doubles frottements.
- Choix de rembourrage : tissus, vinyles ou cuirs. Les modèles garnis d'un vinyle ou cuir peuvent présenter des piqûres sur les coussins d'assise ou de dossier, s'il y a lieu. Un textile de grade 2 ou supérieur est recommandé pour les applications à quarts multiples.

CARACTÉRISTIQUES EN OPTION

- Le rembourrage peut présenter des surpiqûres plus apparentes (fil plus épais) dans un choix de 14 teintes agencées ou contrastantes. À préciser.
- Des accoudoirs Ergo Select à hauteur (4 po) et à écartement réglables dotés de manchons coulissants. Les manchons pivotent également de 25° vers l'intérieur ou l'extérieur, s'orientant vers le clavier ou vers la souris.



Ajouter les codes d'options dans l'ordre suivant :

- **Numéro de modèle**  
**TS7331** Fauteuil à dossier moyen avec accoudoirs.  
**TS7332** Fauteuil à dossier haut avec accoudoirs.  
**TS7333** Fauteuil à dossier très haut avec accoudoirs.
- **Textile**  
Préciser le code.
- **Mécanisme**  
**(3)** Basculements multiples. Sans supplément.
- **Taille de l'assise**  
**(S)** Régulière  
**(G)** Grande
- **Accoudoirs**  
**(G5)** Acc. G5. Sans supplément.  
**(H1)** Acc. Ergo Select. Ajouter 66 \$.  
**(H2)** Acc. Ergo Select avec manchons larges. Ajouter 106 \$.
- **Piètement**  
**(B7)** Piètement B78 en nylon noir. Sans supplément.  
**(A7)** Piètement fini aluminium poli. Ajouter 131 \$.
- **Roulettes**  
**(B2)** Roulettes à doubles galets pour planchers à moquette (C82). Sans supplément.  
**(B8)** Roulettes à doubles galets pour planchers à revêtement dur (C82R). Ajouter 21 \$.
- **Piqûres**  
**(MS)** Surpiqûres décoratives d'une teinte agencée. Sans supplément.  
**(XP)** Noir  
**(XG)** Clairière  
**(XK)** Acajou  
**(XH)** Marine 3  
**(XF)** Nickel  
**(XL)** Rubis  
**(XC)** Fumée  
**(XB)** Beige  
**(XA)** Graphite  
**(XJ)** Écru  
**(XD)** Pinchard  
**(XN)** Céruse  
**(XI)** Écarlate  
**(XE)** Taupe  
 (consulter le site Web pour les teintes)

EXEMPLE D'UN CODE POUR LA COMMANDE D'UN SIÈGE G1 ERGO SELECT TS:

TS7332	-WA53	-3	-S	-H1	-B7	-82	-MS
modèle	textile	mécanisme	taille de l'assise	accoudoirs	piètement	roulettes	piqûres

G1 Ergo Select TS - Mesures dimensionnelles : Mesures calculées pour un mécanisme de basculements multiples				
	Distance entre les accoudoirs	Hauteur standard des accoudoirs	Plage de réglage de la profondeur de l'assise	Hauteur standard du siège
<b>Assise régulière (S)</b> Cyl. haut rendement 4 po (4L); acc. (H1)	16,0 po - 21,5 po = régl. 5,5 po 406mm - 546mm = régl. 140mm	7,3 po - 11,4 po	16,5 po - 18,75 po 419mm - 476mm	17,5 po - 21,5 po
<b>Grande assise (G)</b> Cyl. haut rendement 4 po (4L); acc. (H1)	17,25 po - 22,75 po = régl. 5,5 po 438mm - 578mm = régl. 140mm	185mm - 290mm	17,25 po - 19,5 po 438mm - 495mm	444mm - 546mm

DESCRIPTION	CARACTÉRISTIQUES	MODÈLE	GRADES DE TEXTILE DE SÉRIE											
			1	2	3	4	5	6	7	8	9	10	11	12
 <p><b>Fauteuil à dossier moyen</b>                      TFC : 1.65 YD   1.51 M                      Poids unitaire : 54 LB   24.5 KG                      Poids - boîte : 66 LB   29.94 KG                      Volume - boîte : 10.5 P<sup>3</sup>   0.29 M<sup>3</sup></p>		<b>TS7331</b>	1252	1305	1349	1401	1485	1562	1640	1707	1791	1871	1978	2130
			<b>DIMENSIONS HORS TOUT</b>			<b>DIMENSIONS DE L'ASSISE</b>			<b>DIMENSIONS DU DOSSIER</b>					
			<b>L</b>	<b>P</b>	<b>H</b>	<b>L</b>	<b>P</b>	<b>H</b>	<b>L</b>	<b>H</b>				
			PO 24 MM 610	21.5 546	42 1067	18.5 470	15.5-18.5 394-470	17.5-21.5 445-546	19 483	22 559				
		<b>RTA 2</b>	1 par boîte											
 <p><b>Fauteuil à dossier haut</b>                      TFC : 1.75 YD   1.6 M                      Poids unitaire : 56 LB   25.5 KG                      Poids - boîte : 68 LB   30.84 KG                      Volume - boîte : 10.5 P<sup>3</sup>   0.29 M<sup>3</sup></p>		<b>TS7332</b>	1278	1334	1381	1436	1525	1607	1689	1761	1850	1934	2048	2209
			<b>DIMENSIONS HORS TOUT</b>			<b>DIMENSIONS DE L'ASSISE</b>			<b>DIMENSIONS DU DOSSIER</b>					
			<b>L</b>	<b>P</b>	<b>H</b>	<b>L</b>	<b>P</b>	<b>H</b>	<b>L</b>	<b>H</b>				
			PO 24.5 MM 622	23 584	45.5 1156	19.75 502	16.5-19.5 419-495	17.5-21.5 445-546	19 483	24.5 622				
		<b>RTA 2</b>	1 par boîte											
 <p><b>Fauteuil à dossier très haut</b>                      TFC : 2 YD   1.83 M                      Poids unitaire : 56 LB   25.5 KG                      Poids - boîte : 69 LB   31.3 KG                      Volume - boîte : 11 P<sup>3</sup>   0.31 M<sup>3</sup></p>		<b>TS7333</b>	1302	1366	1420	1483	1584	1678	1772	1854	1956	2052	2182	2366
			<b>DIMENSIONS HORS TOUT</b>			<b>DIMENSIONS DE L'ASSISE</b>			<b>DIMENSIONS DU DOSSIER</b>					
			<b>L</b>	<b>P</b>	<b>H</b>	<b>L</b>	<b>P</b>	<b>H</b>	<b>L</b>	<b>H</b>				
			PO 24.5 MM 622	24 610	51 1295	19.75 502	16.5-19.5 419-495	17.5-21.5 445-546	19 483	27 686				
		<b>RTA 2</b>	1 par boîte											

## OBUSFORME COMFORT XL



modèle 1251-0

modèle 1252-8



**Mousse viscoélastique en option**  
Détails à droite.

### CARACTÉRISTIQUES DE SÉRIE

- La gamme ObusForme Comfort XL est le dernier né de la collection ObusForme, recommandée par des chiropraticiens partout au monde.
- Ces modèles sont expressément conçus pour les utilisateurs dont la taille ou le poids est supérieur à la moyenne.
- Ces modèles sont conçus pour répondre aux exigences de la nouvelle norme en matière de sièges de bureau pour grands utilisateurs, offrant un dossier plus haut ou une assise plus profonde (BIFMA X5.11).
- Ces modèles présentent un système élastomère de suspension du dossier pour un confort superlatif, sans points de compression le long de la colonne vertébrale, ainsi qu'une assise et un dossier à courbe composée.
- La mousse standard pour l'assise est une mousse double couche, soit une couche supérieure moelleuse posée sur une couche inférieure portante ferme.
- Les accoudoirs (**G3**) à hauteur, écartement et profondeur réglables présentent des manchons en uréthane qui pivotent de 30° vers l'intérieur.
- Les sièges sont dotés de série du cylindre pneumatique de qualité supérieure Descente en douceur<sup>MD</sup> de Global qui permet de placer facilement le siège exactement à la hauteur voulue.
- Le mécanisme d'écartement des accoudoirs Vari-Width (**WA**) est de série lorsque le siège est commandé avec des accoudoirs réglables. Le mécanisme permet d'écarter les accoudoirs de 2 po de part et d'autre de l'assise.

- Le mécanisme sur coulisse de réglage de la profondeur de l'assise (**MD**) est de série pour tous les modèles.
- Le réglage de la hauteur du dossier assisté d'un mécanisme à rochet (course de 5,25 po) est de série sur tous les modèles.
- Tous les modèles sont dotés d'un piétement de 28 po en diamètre en nylon (noir uniquement) renforcé à la fibre de verre moulé par injection avec roulettes (**C65**) à doubles galets pour planchers à moquette.
- Tous les modèles ont une capacité de charge de 400 lb.
- Tous les modèles sont expédiés entièrement montés.
- Choix de rembourrage : tissus, vinyles ou cuirs. Les modèles garnis d'un vinyle ou cuir peuvent présenter des piqûres sur les coussins d'assise ou de dossier, s'il y a lieu.

### CARACTÉRISTIQUES EN OPTION

- Pour des planchers à revêtement dur, commander des roulettes (**C65R**). Ajouter 21 \$.

Pour les modèles ObusForme haut rendement TS (trois quarts de travail), se reporter à la page 337

## ObusForme Comfort XL - guide des produits

Pour les tailles fortes ou élancées

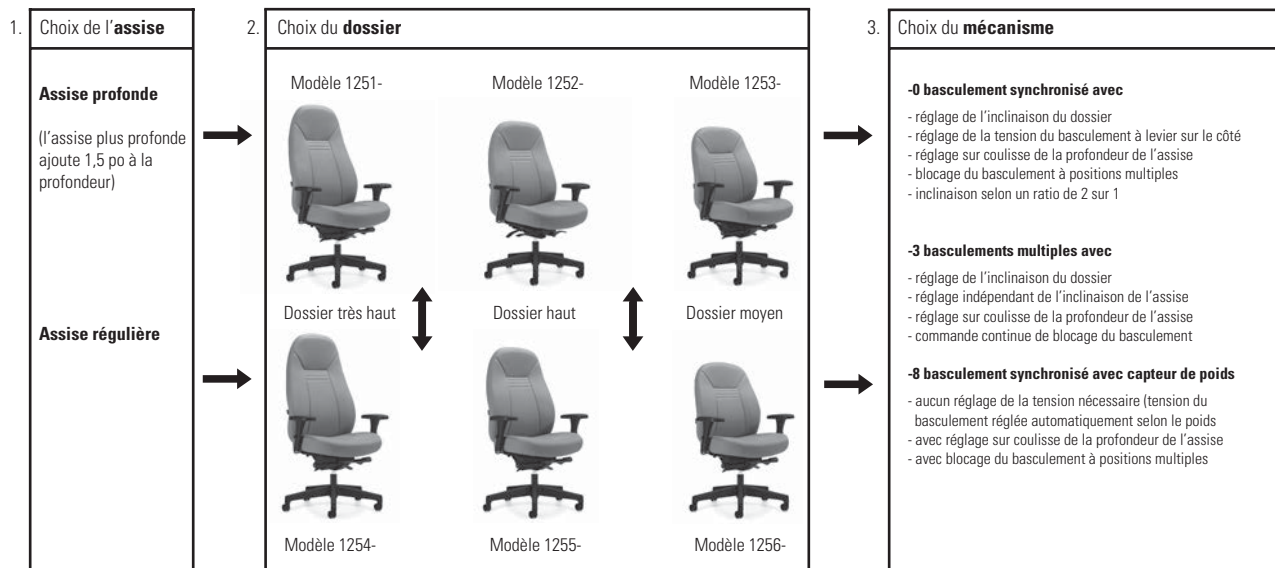

### DESCRIPTION



**Fauteuil à basc. synchronisé à dossier très haut**  
TFC : 2.75 V. | 2.51 M  
Poids unitaire : 58 LB | 26.4 KG  
Poids - boîte : 69 LB | 31.3 KG  
Volume - boîte : 26 P<sup>3</sup> | 0.73 M<sup>3</sup>

### CARACTÉRISTIQUES

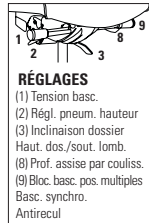

Dos. très haut/large. Assise large/profonde.

Caractéristiques ergonomiques :  
A, B, C, D, E, G, H, L, M, N, Q, R, U

### MODÈLE









	1	2	3	4	5	6	7	8	9	10	11	12
<b>1251-0</b>	1286	1374	1448	1534	1674	1803	1932	2045	2185	2317	2496	2749

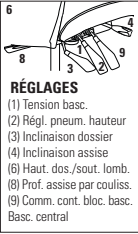

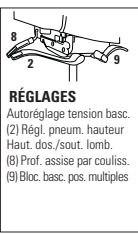



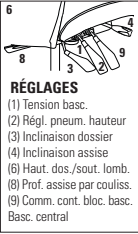

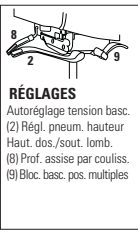
### GRADES DE TEXTILE DE SÉRIE

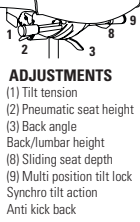

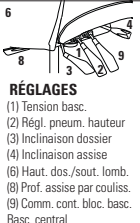

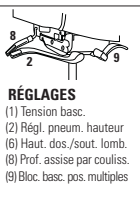

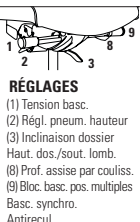

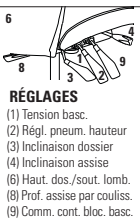
	DIMENSIONS HORS TOUT			DIMENSIONS DE L'ASSISE			DIMENSIONS DU DOSSIER	
	L	P	H	L	P	H	L	H
PO	28	26	53	23.5	19-22	17-21	22	31-36.25
MM	711	660	1346	597	483-559	432-533	559	787-921

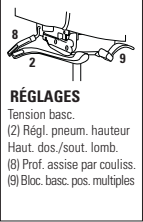
RTA 00

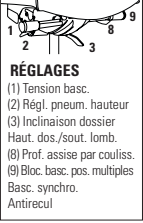
1 par boîte

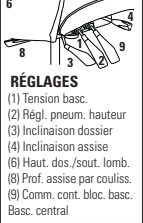
DESCRIPTION	CARACTÉRISTIQUES	MODÈLE	GRADES DE TEXTILE DE SÉRIE																																	
 <p><b>Fauteuil à basc. multiples à dossier très haut</b>                      TFC : 2.75 V.   2.51 M                      Poids unitaire : 60 LB   27.3 KG                      Poids - boîte : 71 LB   32.21 KG                      Volume - boîte : 26 P<sup>3</sup>   0.73 M<sup>3</sup></p>	 <p><b>RÉGLAGES</b>                      (1) Tension basc.                      (2) Régl. pneum. hauteur                      (3) Inclinaison dossier                      (4) Inclinaison assise                      (6) Haut. dos./sout. lomb.                      (8) Prof. assise par couliss.                      (9) Comm. cont. bloc. basc.                      Basc. central</p> <p>Dos. très haut/large. Assise large/profonde.</p> <p>Caractéristiques ergonomiques :                      A, B, C, D, E, F, G, H, M, N, Q, R, S, U</p>	1251-3	1286	1374	1448	1534	1674	1803	1932	2045	2185	2317	2496	2749																						
		<table border="1"> <thead> <tr> <th colspan="3">DIMENSIONS HORS TOUT</th> <th colspan="3">DIMENSIONS DE L'ASSISE</th> <th colspan="2">DIMENSIONS DU DOSSIER</th> </tr> <tr> <th>L</th> <th>P</th> <th>H</th> <th>L</th> <th>P</th> <th>H</th> <th>L</th> <th>H</th> </tr> </thead> <tbody> <tr> <td>PO 28</td> <td>26</td> <td>53</td> <td>23.5</td> <td>19-22</td> <td>17-21</td> <td>22</td> <td>31-36.25</td> </tr> <tr> <td>MM 711</td> <td>660</td> <td>1346</td> <td>597</td> <td>483-559</td> <td>432-533</td> <td>559</td> <td>787-921</td> </tr> </tbody> </table>	DIMENSIONS HORS TOUT			DIMENSIONS DE L'ASSISE			DIMENSIONS DU DOSSIER		L	P	H	L	P	H	L	H	PO 28	26	53	23.5	19-22	17-21	22	31-36.25	MM 711	660	1346	597	483-559	432-533	559	787-921	RTA 00	1 par boîte
		DIMENSIONS HORS TOUT			DIMENSIONS DE L'ASSISE			DIMENSIONS DU DOSSIER																												
L	P	H	L	P	H	L	H																													
PO 28	26	53	23.5	19-22	17-21	22	31-36.25																													
MM 711	660	1346	597	483-559	432-533	559	787-921																													
 <p><b>Fauteuil à basc. synchro et capt. de poids, dossier TH</b>                      TFC : 2.75 V.   2.51 M                      Poids unitaire : 55 LB   25 KG                      Poids - boîte : 66 LB   29.94 KG                      Volume - boîte : 26 P<sup>3</sup>   0.73 M<sup>3</sup></p>	 <p><b>RÉGLAGES</b>                      Autoréglage tension basc.                      (2) Régl. pneum. hauteur                      Haut. dos./sout. lomb.                      (8) Prof. assise par couliss.                      (9) Bloc. basc. pos. multiples</p> <p>Dos. très haut/large. Assise large/profonde.</p> <p>Caractéristiques ergonomiques :                      A, B, C, D, E, H, L, M, N, Q, R, U</p>	1251-8	1286	1374	1448	1534	1674	1803	1932	2045	2185	2317	2496	2749																						
		<table border="1"> <thead> <tr> <th colspan="3">DIMENSIONS HORS TOUT</th> <th colspan="3">DIMENSIONS DE L'ASSISE</th> <th colspan="2">DIMENSIONS DU DOSSIER</th> </tr> <tr> <th>L</th> <th>P</th> <th>H</th> <th>L</th> <th>P</th> <th>H</th> <th>L</th> <th>H</th> </tr> </thead> <tbody> <tr> <td>PO 28</td> <td>26</td> <td>53</td> <td>23.5</td> <td>19-22</td> <td>17-22</td> <td>22</td> <td>31-36.25</td> </tr> <tr> <td>MM 711</td> <td>660</td> <td>1346</td> <td>597</td> <td>483-559</td> <td>432-559</td> <td>559</td> <td>787-921</td> </tr> </tbody> </table>	DIMENSIONS HORS TOUT			DIMENSIONS DE L'ASSISE			DIMENSIONS DU DOSSIER		L	P	H	L	P	H	L	H	PO 28	26	53	23.5	19-22	17-22	22	31-36.25	MM 711	660	1346	597	483-559	432-559	559	787-921	RTA 00	1 par boîte
		DIMENSIONS HORS TOUT			DIMENSIONS DE L'ASSISE			DIMENSIONS DU DOSSIER																												
L	P	H	L	P	H	L	H																													
PO 28	26	53	23.5	19-22	17-22	22	31-36.25																													
MM 711	660	1346	597	483-559	432-559	559	787-921																													
 <p><b>Fauteuil à basc. synchronisé à dossier haut</b>                      TFC : 2.5 V.   2.29 M                      Poids unitaire : 55 LB   25 KG                      Poids - boîte : 66.5 LB   30.16 KG                      Volume - boîte : 24.5 P<sup>3</sup>   0.69 M<sup>3</sup></p>	 <p><b>RÉGLAGES</b>                      (1) Tension basc.                      (2) Régl. pneum. hauteur                      (3) Inclinaison dossier                      Haut. dos./sout. lomb.                      (8) Prof. assise par couliss.                      (9) Bloc. basc. pos. multiples                      Basc. synchro.                      Antirecul</p> <p>Dos. haut/large. Assise large/profonde.</p> <p>Caractéristiques ergonomiques :                      A, B, C, D, E, G, H, L, M, N, Q, R, U</p>	1252-0	1225	1305	1373	1450	1578	1695	1813	1915	2043	2163	2325	2555																						
		<table border="1"> <thead> <tr> <th colspan="3">DIMENSIONS HORS TOUT</th> <th colspan="3">DIMENSIONS DE L'ASSISE</th> <th colspan="2">DIMENSIONS DU DOSSIER</th> </tr> <tr> <th>L</th> <th>P</th> <th>H</th> <th>L</th> <th>P</th> <th>H</th> <th>L</th> <th>H</th> </tr> </thead> <tbody> <tr> <td>PO 28</td> <td>26</td> <td>48.5</td> <td>23.5</td> <td>19-22</td> <td>17-21</td> <td>22</td> <td>26.5-31.75</td> </tr> <tr> <td>MM 711</td> <td>660</td> <td>1232</td> <td>597</td> <td>483-559</td> <td>432-533</td> <td>559</td> <td>673-806</td> </tr> </tbody> </table>	DIMENSIONS HORS TOUT			DIMENSIONS DE L'ASSISE			DIMENSIONS DU DOSSIER		L	P	H	L	P	H	L	H	PO 28	26	48.5	23.5	19-22	17-21	22	26.5-31.75	MM 711	660	1232	597	483-559	432-533	559	673-806	RTA 00	1 par boîte
		DIMENSIONS HORS TOUT			DIMENSIONS DE L'ASSISE			DIMENSIONS DU DOSSIER																												
L	P	H	L	P	H	L	H																													
PO 28	26	48.5	23.5	19-22	17-21	22	26.5-31.75																													
MM 711	660	1232	597	483-559	432-533	559	673-806																													
 <p><b>Fauteuil à basc. multiples à dossier haut</b>                      TFC : 2.5 V.   2.29 M                      Poids unitaire : 57 LB   25.9 KG                      Poids - boîte : 68.5 LB   31.07 KG                      Volume - boîte : 24.5 P<sup>3</sup>   0.69 M<sup>3</sup></p>	 <p><b>RÉGLAGES</b>                      (1) Tension basc.                      (2) Régl. pneum. hauteur                      (3) Inclinaison dossier                      (4) Inclinaison assise                      (6) Haut. dos./sout. lomb.                      (8) Prof. assise par couliss.                      (9) Comm. cont. bloc. basc.                      Basc. central</p> <p>Dos. haut/large. Assise large/profonde.</p> <p>Caractéristiques ergonomiques :                      A, B, C, D, E, F, G, H, M, N, Q, R, S, U</p>	1252-3	1225	1305	1373	1450	1578	1695	1813	1915	2043	2163	2325	2555																						
		<table border="1"> <thead> <tr> <th colspan="3">DIMENSIONS HORS TOUT</th> <th colspan="3">DIMENSIONS DE L'ASSISE</th> <th colspan="2">DIMENSIONS DU DOSSIER</th> </tr> <tr> <th>L</th> <th>P</th> <th>H</th> <th>L</th> <th>P</th> <th>H</th> <th>L</th> <th>H</th> </tr> </thead> <tbody> <tr> <td>PO 28</td> <td>26</td> <td>48.5</td> <td>23.5</td> <td>19-22</td> <td>17-21</td> <td>22</td> <td>26.5-31.75</td> </tr> <tr> <td>MM 711</td> <td>660</td> <td>1232</td> <td>597</td> <td>483-559</td> <td>432-533</td> <td>559</td> <td>673-806</td> </tr> </tbody> </table>	DIMENSIONS HORS TOUT			DIMENSIONS DE L'ASSISE			DIMENSIONS DU DOSSIER		L	P	H	L	P	H	L	H	PO 28	26	48.5	23.5	19-22	17-21	22	26.5-31.75	MM 711	660	1232	597	483-559	432-533	559	673-806	RTA 00	1 par boîte
		DIMENSIONS HORS TOUT			DIMENSIONS DE L'ASSISE			DIMENSIONS DU DOSSIER																												
L	P	H	L	P	H	L	H																													
PO 28	26	48.5	23.5	19-22	17-21	22	26.5-31.75																													
MM 711	660	1232	597	483-559	432-533	559	673-806																													
 <p><b>Fauteuil à basc. synchro et capt. de poids, dossier haut</b>                      TFC : 2.5 V.   2.29 M                      Poids unitaire : 52 LB   23.6 KG                      Poids - boîte : 63.5 LB   28.8 KG                      Volume - boîte : 24.5 P<sup>3</sup>   0.69 M<sup>3</sup></p>	 <p><b>RÉGLAGES</b>                      Autoréglage tension basc.                      (2) Régl. pneum. hauteur                      Haut. dos./sout. lomb.                      (8) Prof. assise par couliss.                      (9) Bloc. basc. pos. multiples</p> <p>Dos. haut/large. Assise large/profonde.</p> <p>Caractéristiques ergonomiques :                      A, B, C, D, E, H, L, M, N, Q, R, U</p>	1252-8	1225	1305	1373	1450	1578	1695	1813	1915	2043	2163	2325	2555																						
		<table border="1"> <thead> <tr> <th colspan="3">DIMENSIONS HORS TOUT</th> <th colspan="3">DIMENSIONS DE L'ASSISE</th> <th colspan="2">DIMENSIONS DU DOSSIER</th> </tr> <tr> <th>L</th> <th>P</th> <th>H</th> <th>L</th> <th>P</th> <th>H</th> <th>L</th> <th>H</th> </tr> </thead> <tbody> <tr> <td>PO 28</td> <td>26</td> <td>48.5</td> <td>23.5</td> <td>19-22</td> <td>17-22</td> <td>22</td> <td>26.5-31.75</td> </tr> <tr> <td>MM 711</td> <td>660</td> <td>1232</td> <td>597</td> <td>483-559</td> <td>432-559</td> <td>559</td> <td>673-806</td> </tr> </tbody> </table>	DIMENSIONS HORS TOUT			DIMENSIONS DE L'ASSISE			DIMENSIONS DU DOSSIER		L	P	H	L	P	H	L	H	PO 28	26	48.5	23.5	19-22	17-22	22	26.5-31.75	MM 711	660	1232	597	483-559	432-559	559	673-806	RTA 00	1 par boîte
		DIMENSIONS HORS TOUT			DIMENSIONS DE L'ASSISE			DIMENSIONS DU DOSSIER																												
L	P	H	L	P	H	L	H																													
PO 28	26	48.5	23.5	19-22	17-22	22	26.5-31.75																													
MM 711	660	1232	597	483-559	432-559	559	673-806																													

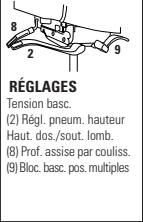
DESCRIPTION	CARACTÉRISTIQUES	MODÈLE	GRADES DE TEXTILE DE SÉRIE											
			1	2	3	4	5	6	7	8	9	10	11	12
 <p><b>Fauteuil à basc. synchronisé à dossier moyen</b>                      TFC : 2.5 V.   2.29 M                      Poids unitaire : 52 LB   23.6 KG                      Poids - boîte : 63 LB   28.58 KG                      Volume - boîte : 22.5 P<sup>3</sup>   0.63 M<sup>3</sup></p>	 <p><b>ADJUSTMENTS</b>                      (1) Tilt tension                      (2) Pneumatic seat height                      (3) Back angle                      Back/lumbar height                      (8) Sliding seat depth                      (9) Multi position tilt lock                      Synchro tilt action                      Anti kick back</p>	1253-0	1166	1246	1314	1391	1519	1636	1754	1856	1984	2104	2266	2496
		<b>DIMENSIONS HORS TOUT</b> L P H			<b>DIMENSIONS DE L'ASSISE</b> L P H			<b>DIMENSIONS DU DOSSIER</b> L H						
		PO	28	26	44.5	23.5	19-22	17-21	22	22-27.25				
		MM	711	660	1130	597	483-559	432-533	559	559-692				
			<b>RTA 00</b>	1 par boîte										
 <p><b>Fauteuil à basc. multiples à dossier moyen</b>                      TFC : 2.5 V.   2.29 M                      Poids unitaire : 54 LB   24.5 KG                      Poids - boîte : 65 LB   29.48 KG                      Volume - boîte : 22.5 P<sup>3</sup>   0.63 M<sup>3</sup></p>	 <p><b>RÉGLAGES</b>                      (1) Tension basc.                      (2) Régl. pneum. hauteur                      (3) Inclinaison dossier                      (4) Inclinaison assise                      (6) Haut. dos./sout. lomb.                      (8) Prof. assise par couliss.                      (9) Comm. cont. bloc. basc.                      Basc. central</p>	1253-3	1166	1246	1314	1391	1519	1636	1754	1856	1984	2104	2266	2496
		<b>DIMENSIONS HORS TOUT</b> L P H			<b>DIMENSIONS DE L'ASSISE</b> L P H			<b>DIMENSIONS DU DOSSIER</b> L H						
		PO	28	26	44.5	23.5	19-22	17-21	22	22-27.25				
		MM	711	660	1130	597	483-559	432-533	559	559-692				
			<b>RTA 00</b>	1 par boîte										
 <p><b>Fauteuil à basc. synchro et capteur de poids, doss. moyen</b>                      TFC : 2.5 V.   2.29 M                      Poids unitaire : 49 LB   22.3 KG                      Poids - boîte : 60 LB   27.22 KG                      Volume - boîte : 22.5 P<sup>3</sup>   0.63 M<sup>3</sup></p>	 <p><b>RÉGLAGES</b>                      (1) Tension basc.                      (2) Régl. pneum. hauteur                      (6) Haut. dos./sout. lomb.                      (8) Prof. assise par couliss.                      (9) Bloc. basc. pos. multiples</p>	1253-8	1166	1246	1314	1391	1519	1636	1754	1856	1984	2104	2266	2496
		<b>DIMENSIONS HORS TOUT</b> L P H			<b>DIMENSIONS DE L'ASSISE</b> L P H			<b>DIMENSIONS DU DOSSIER</b> L H						
		PO	28	26	44.5	23.5	19-22	17-22	22	22-27.25				
		MM	711	660	1130	597	483-559	432-559	559	559-692				
			<b>RTA 00</b>	1 par boîte										
 <p><b>Fauteuil à basc. synchronisé à dossier très haut</b>                      TFC : 2.75 V.   2.51 M                      Poids unitaire : 57 LB   25.9 KG                      Poids - boîte : 68 LB   30.84 KG                      Volume - boîte : 26 P<sup>3</sup>   0.73 M<sup>3</sup></p>	 <p><b>RÉGLAGES</b>                      (1) Tension basc.                      (2) Régl. pneum. hauteur                      (3) Inclinaison dossier                      Haut. dos./sout. lomb.                      (8) Prof. assise par couliss.                      (9) Bloc. basc. pos. multiples                      Basc. synchro.                      Antirecul</p>	1254-0	1225	1313	1387	1473	1613	1742	1871	1984	2124	2256	2435	2688
		<b>DIMENSIONS HORS TOUT</b> L P H			<b>DIMENSIONS DE L'ASSISE</b> L P H			<b>DIMENSIONS DU DOSSIER</b> L H						
		PO	28	24.5	53	23.5	17-22	17-21	22	31-36.25				
		MM	711	622	1346	597	432-559	432-533	559	787-921				
			<b>RTA 00</b>	1 par boîte										
 <p><b>Fauteuil à basc. multiples à dossier très haut</b>                      TFC : 2.75 V.   2.51 M                      Poids unitaire : 59 LB   26.8 KG                      Poids - boîte : 70 LB   31.75 KG                      Volume - boîte : 26 P<sup>3</sup>   0.73 M<sup>3</sup></p>	 <p><b>RÉGLAGES</b>                      (1) Tension basc.                      (2) Régl. pneum. hauteur                      (3) Inclinaison dossier                      (4) Inclinaison assise                      (6) Haut. dos./sout. lomb.                      (8) Prof. assise par couliss.                      (9) Comm. cont. bloc. basc.                      Basc. central</p>	1254-3	1225	1313	1387	1473	1613	1742	1871	1984	2124	2256	2435	2688
		<b>DIMENSIONS HORS TOUT</b> L P H			<b>DIMENSIONS DE L'ASSISE</b> L P H			<b>DIMENSIONS DU DOSSIER</b> L H						
		PO	28	24.5	53	23.5	17-20	17-21	22	31-36.25				
		MM	711	622	1346	597	432-508	432-533	559	787-921				
			<b>RTA 00</b>	1 par boîte										

DESCRIPTION	CARACTÉRISTIQUES	MODÈLE	GRADES DE TEXTILE DE SÉRIE																
			1	2	3	4	5	6	7	8	9	10	11	12					
 <p><b>Fauteuil à basc. synchro et capt. de poids, dossier TH</b>                      TFC : 2.75 V.   2.51 M                      Poids unitaire : 54 LB   24.5 KG                      Poids - boîte : 65 LB   29.48 KG                      Volume - boîte : 26 P<sup>3</sup>   0.73 M<sup>3</sup></p>	 <p><b>RÉGLAGES</b>                      Tension basc.                      (2) Régl. pneum. hauteur                      Haut. dos./sout. lomb.                      (8) Prof. assise par couliss.                      (9) Bloc. basc. pos. multiples</p>	<b>1254-8</b>	1225	1313	1387	1473	1613	1742	1871	1984	2124	2256	2435	2688					
		<b>DIMENSIONS HORS TOUT</b> L P H			<b>DIMENSIONS DE L'ASSISE</b> L P H			<b>DIMENSIONS DU DOSSIER</b> L H											
		PO	28	24.5	53	23.5	17-20	17-22	22	31-36.25	MM	711	622	1346	597	432-508	432-559	559	787-921
		Dos. très haut/large. Ass. large de prof. rég.		Caractéristiques ergonomiques : A, B, C, D, E, H, L, M, N, Q, R, U		<b>RTA 00</b>		1 par boîte											
 <p><b>Fauteuil à basc. synchronisé à dossier haut</b>                      TFC : 2.5 V.   2.29 M                      Poids unitaire : 54 LB   24.5 KG                      Poids - boîte : 65.5 LB   29.71 KG                      Volume - boîte : 24.5 P<sup>3</sup>   0.69 M<sup>3</sup></p>	 <p><b>RÉGLAGES</b>                      (1) Tension basc.                      (2) Régl. pneum. hauteur                      (3) Inclinaison dossier                      Haut. dos./sout. lomb.                      (8) Prof. assise par couliss.                      (9) Bloc. basc. pos. multiples                      Basc. synchro.                      Antirecul</p>	<b>1255-0</b>	1166	1246	1314	1391	1519	1636	1754	1856	1984	2104	2266	2496					
		<b>DIMENSIONS HORS TOUT</b> L P H			<b>DIMENSIONS DE L'ASSISE</b> L P H			<b>DIMENSIONS DU DOSSIER</b> L H											
		PO	28	24.5	48.5	23.5	17-20	17-21	22	26.5-31.75	MM	711	622	1232	597	432-508	432-533	559	673-806
		Dos. haut/large. Assise large de prof. rég.		Caractéristiques ergonomiques : A, B, C, D, E, G, H, L, M, N, Q, R, U		<b>RTA 00</b>		1 par boîte											
 <p><b>Fauteuil à basc. multiples à dossier haut</b>                      TFC : 2.5 V.   2.29 M                      Poids unitaire : 56 LB   25.5 KG                      Poids - boîte : 67.5 LB   30.62 KG                      Volume - boîte : 24.5 P<sup>3</sup>   0.69 M<sup>3</sup></p>	 <p><b>RÉGLAGES</b>                      (1) Tension basc.                      (2) Régl. pneum. hauteur                      (3) Inclinaison dossier                      (4) Inclinaison assise                      (6) Haut. dos./sout. lomb.                      (8) Prof. assise par couliss.                      (9) Comm. cont. bloc. basc.                      Basc. central</p>	<b>1255-3</b>	1166	1246	1314	1391	1519	1636	1754	1856	1984	2104	2266	2496					
		<b>DIMENSIONS HORS TOUT</b> L P H			<b>DIMENSIONS DE L'ASSISE</b> L P H			<b>DIMENSIONS DU DOSSIER</b> L H											
		PO	28	24.5	48.5	23.5	17-20	17-21	22	26.5-31.75	MM	711	622	1232	597	432-508	432-533	559	673-806
		Dos. haut/large. Assise large de prof. rég.		Caractéristiques ergonomiques : A, B, C, D, E, F, G, H, M, N, Q, R, S, U		<b>RTA 00</b>		1 par boîte											
 <p><b>Fauteuil à basc. synchro et capt. de poids, dossier haut</b>                      TFC : 2.5 V.   2.29 M                      Poids unitaire : 51 LB   23.2 KG                      Poids - boîte : 62.5 LB   28.35 KG                      Volume - boîte : 24.5 P<sup>3</sup>   0.69 M<sup>3</sup></p>	 <p><b>RÉGLAGES</b>                      Tension basc.                      (2) Régl. pneum. hauteur                      Haut. dos./sout. lomb.                      (8) Prof. assise par couliss.                      (9) Bloc. basc. pos. multiples</p>	<b>1255-8</b>	1166	1246	1314	1391	1519	1636	1754	1856	1984	2104	2266	2496					
		<b>DIMENSIONS HORS TOUT</b> L P H			<b>DIMENSIONS DE L'ASSISE</b> L P H			<b>DIMENSIONS DU DOSSIER</b> L H											
		PO	28	24.5	48.5	23.5	17-20	17-22	22	26.5-31.75	MM	711	622	1232	597	432-508	432-559	559	673-806
		Dos. haut/large. Assise large de prof. rég.		Caractéristiques ergonomiques : A, B, C, D, E, H, L, M, N, Q, R, U		<b>RTA 00</b>		1 par boîte											
 <p><b>Fauteuil à basc. synchronisé à dossier moyen</b>                      TFC : 2.5 V.   2.29 M                      Poids unitaire : 51 LB   23.2 KG                      Poids - boîte : 62 LB   28.12 KG                      Volume - boîte : 22.5 P<sup>3</sup>   0.63 M<sup>3</sup></p>	 <p><b>RÉGLAGES</b>                      (1) Tension basc.                      (2) Régl. pneum. hauteur                      (3) Inclinaison dossier                      Haut. dos./sout. lomb.                      (8) Prof. assise par couliss.                      (9) Bloc. basc. pos. multiples                      Basc. synchro.                      Antirecul</p>	<b>1256-0</b>	1107	1187	1255	1332	1460	1577	1695	1797	1925	2045	2207	2437					
		<b>DIMENSIONS HORS TOUT</b> L P H			<b>DIMENSIONS DE L'ASSISE</b> L P H			<b>DIMENSIONS DU DOSSIER</b> L H											
		PO	28	24.5	44.5	23.5	17-20	17-21	22	22-27.25	MM	711	622	1130	597	432-508	432-533	559	559-692
		Dos. moyen/large. Assise large de prof. rég.		Caractéristiques ergonomiques : A, B, C, D, E, G, H, L, M, N, Q, R, U		<b>RTA 00</b>		1 par boîte											

DESCRIPTION	CARACTÉRISTIQUES	MODÈLE	GRADES DE TEXTILE DE SÉRIE											
-------------	------------------	--------	----------------------------	--	--	--	--	--	--	--	--	--	--	--



**Fauteuil à basc. multiples à dossier moyen**  
 TFC : 2.5 V. | 2.29 M  
 Poids unitaire : 53 LB | 24.1 KG  
 Poids - boîte : 64 LB | 29.03 KG  
 Volume - boîte : 22.5 P<sup>3</sup> | 0.63 M<sup>3</sup>

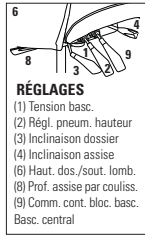

Dos. moyen/large. Assise large de prof. rég.

Caractéristiques ergonomiques :  
 A, B, C, D, E, F, G, H, M, N, Q, R, S, U

MODÈLE	1	2	3	4	5	6	7	8	9	10	11	12
<b>1256-3</b>	1107	1187	1255	1332	1460	1577	1695	1797	1925	2045	2207	2437

DIMENSIONS HORS TOUT			DIMENSIONS DE L'ASSISE			DIMENSIONS DU DOSSIER		
L	P	H	L	P	H	L	H	

PO	28	24.5	44.5	23.5	17-20	17-21	22	22-27.25	
MM	711	622	1130	597	432-508	432-533	559	559-692	

**RTA 00** 1 par boîte



**Fauteuil à basc. synchro et capt. de poids, dossier moyen**  
 TFC : 2.5 V. | 2.29 M  
 Poids unitaire : 48 LB | 21.8 KG  
 Poids - boîte : 59 LB | 26.76 KG  
 Volume - boîte : 22.5 P<sup>3</sup> | 0.63 M<sup>3</sup>

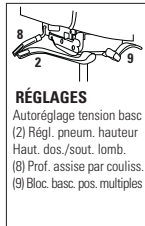

Dos. moyen/large. Assise large de prof. rég.

Caractéristiques ergonomiques :  
 A, B, C, D, E, H, L, M, N, Q, R, U

MODÈLE	1	2	3	4	5	6	7	8	9	10	11	12
<b>1256-8</b>	1107	1187	1255	1332	1460	1577	1695	1797	1925	2045	2207	2437

DIMENSIONS HORS TOUT			DIMENSIONS DE L'ASSISE			DIMENSIONS DU DOSSIER		
L	P	H	L	P	H	L	H	

PO	28	24.5	44.5	23.5	17-20	17-22	22	22-27.25	
MM	711	622	1130	597	432-508	432-559	559	559-692	

**RTA 00** 1 par boîte

## ROBUST



modèle 2527



modèle 2526





**Mousse viscoélastique en option**  
Détails à droite.

## CARACTÉRISTIQUES DE SÉRIE

- Ces sièges sont prévus pour des applications à quarts multiples et offrent une capacité pouvant atteindre 500 lb.
- Un piétement haut rendement à six branches en acier tubulaire (diamètre de 32 po) est de série et offert en noir uniquement.
- Des accoudoirs en boucle en acier sont de série. Les accoudoirs gainés de vinyle sont agréables au toucher et amortissent les chocs.
- Les accoudoirs s'écartent de 2 po de part et d'autre de l'assise pour plus d'espace et de confort.
- La tension du basculement se règle à l'aide d'un levier facile d'accès en position assise.
- Les coussins d'assise et de dossier sont fabriqués en mousse UltraCell haute élasticité haute densité.
- Les grandes roulettes noires d'un diamètre de 3 po sont conçues pour faciliter les mouvements et conviennent pour les surfaces à moquette ou à revêtement dur.
- Pour les applications 24 heures, la garantie limitée à vie de Global ne vise que les textiles d'un rendement nominal de 100 000 doubles frottements.
- Choix de rembourrage : tissu uniquement. Le rembourrage pour la gamme Robust combine des tissus en deux tons, soit le tissu choisi + un tissu noir pour la garniture.

## CARACTÉRISTIQUES EN OPTION

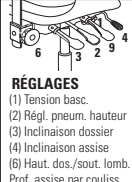
- Aucun autre choix de roulettes ou d'accoudoirs n'est offert pour cette gamme.
- Une coquille de dossier en polyester résistant à l'abrasion est offerte en option. Résistant aux chocs. Noir uniquement. Préciser **(BKB)**. Ajouter 9 \$.

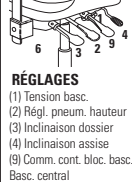
DESCRIPTION	CARACTÉRISTIQUES	MODÈLE	GRADES DE TEXTILE DE SÉRIE												
			1	2	3	4	5	6	7	8	9	10	11	12	
 <p><b>Fauteuil haut rendement à basc. multiples à DH avec appui-tête</b> TFC : 3.25 V.   2.97 M Poids unitaire : 92 LB   41.8 KG Poids - boîte : 118 LB   53.52 KG Volume - boîte : 33.5 PP<sup>3</sup>   0.94 M<sup>3</sup></p>	 <p><b>RÉGLAGES</b> (1) Tension basc. (2) Régl. pneum. hauteur (3) Inclinaison dossier (4) Inclinaison assise (6) Haut. dos/sout. lomb. Prof. assise par coulliss. (9) Comm. cont. bloc. basc. Basc. central</p>	<b>2526</b>	-	2198	2286	2387	2552	2705	2858	2991	3157	3313	3524	3823	
			<b>DIMENSIONS HORS TOUT</b> L P H			<b>DIMENSIONS DE L'ASSISE</b> L P H			<b>DIMENSIONS DU DOSSIER</b> L H						
			PO	29	27.5	50.5	25.5	20	16.5-20.5	22	30				
			MM	737	699	1283	648	508	419-521	559	762				
			<b>RTA 00</b>	1 par boîte											
 <p><b>Fauteuil haut rendement à basc. multiples à DM</b> TFC : 3 V.   2.74 M Poids unitaire : 90 LB   40.9 KG Poids - boîte : 114 LB   51.71 KG Volume - boîte : 29.5 PP<sup>3</sup>   0.83 M<sup>3</sup></p>	 <p><b>RÉGLAGES</b> (1) Tension basc. (2) Régl. pneum. hauteur (3) Inclinaison dossier (4) Inclinaison assise (9) Comm. cont. bloc. basc. Basc. central</p>	<b>2527</b>	-	2036	2117	2210	2363	2504	2645	2768	2921	3065	3260	3536	
			<b>DIMENSIONS HORS TOUT</b> L P H			<b>DIMENSIONS DE L'ASSISE</b> L P H			<b>DIMENSIONS DU DOSSIER</b> L H						
			PO	29	26.5	42.5	25.5	20	16.5-20.5	22	24				
			MM	737	673	1080	648	508	419-521	559	610				
			<b>RTA 00</b>	1 par boîte											



SAXON



modèle 2512-3



Accoudoirs

Les accoudoirs pivotants rabattables sont conçus pour permettre aux utilisateurs portant un ceinturon de service de s'asseoir confortablement.

CARACTÉRISTIQUES DE SÉRIE

- Ces sièges sont prévus pour des applications à quarts multiples et offrent une capacité pouvant atteindre 350 lb.
- Le coussin d'assise à double couche de mousse UltraCell et le dossier généreusement rembourré procurent un confort exceptionnel.
- Une coquille de dossier en polyester résistant à l'abrasion est offerte en option. Résistant aux chocs. Noir uniquement.
- Des accoudoirs pivotants rabattables à hauteur et à écartement réglables (**VL**) sont de série et permettent aux utilisateurs portant un ceinturon de service, comme les policiers et le personnel militaire, de s'asseoir confortablement
- Un réglage de la hauteur du dossier (2,25 po) assisté d'un mécanisme à rochet est de série.
- Le mécanisme sur coulisse de réglage de la profondeur de l'assise (**MD**) à levier sur le côté est de série.
- Pour les applications 24 heures, la garantie limitée à vie de Global ne vise que les textiles d'un rendement nominal de 100 000 doubles frottements.
- Le montant du dossier mesure 3 po de largeur pour plus de robustesse
- Le piétement à cinq branches moulé par injection en nylon chargé à la fibre de verre avec roulettes (**C10**) à doubles galets pour planchers à moquette est de série.
- Choix de rembourrage : tissus ou vinyles uniquement. Les modèles garnis d'un vinyle peuvent présenter des piqûres sur les coussins d'assise ou de dossier, s'il y a lieu.

CARACTÉRISTIQUES EN OPTION

- Pour des roulettes pour planchers à revêtement dur, commander des roulettes (**C10R**). Ajouter 20 \$.
- Pour plus de choix de roulettes, se reporter à la rubrique des accoudoirs et des roulettes (page 351). *Le prix des roulettes en option peut être supérieur à celui des roulettes de série de votre siège et la différence sera facturée. Lorsque le prix est inférieur, la différence ne sera pas créditée.*

DESCRIPTION



Fauteuil haut rendement à basc. multiples à DH

TFC : 2.25 V. | 2.06 M  
 Poids unitaire : 53 LB | 24.1 KG  
 Poids - boîte : 60 LB | 27.22 KG  
 Volume - boîte : 13 Pi³ | 0.36 M³

CARACTÉRISTIQUES

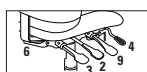

RÉGLAGES

- (1) Tension basc.
- (2) Régl. pneum. hauteur
- (3) Inclinaison dossier
- (4) Inclinaison assise
- (6) Haut. dos/sout. lomb.
- Prof. assise par couliss
- (9) Comm. cont. bloc. basc.
- Basc. central

Caractéristiques ergonomiques :  
 A, B, C, D, E, F, G, H, M, N, Q, S

MODÈLE

GRADES DE TEXTILE DE SÉRIE

	1	2	3	4	5	6	7	8	9	10	11	12
<b>2512-3</b>	-	1530	1591	1661	1775	1881	1987	2079	2194	2302	2448	2655

	DIMENSIONS HORS TOUT			DIMENSIONS DE L'ASSISE			DIMENSIONS DU DOSSIER	
	L	P	H	L	P	H	L	H
PO	27.5	25	39.5	22.5	19-21.5	18-22	20	19.5-22
MM	699	635	1003	572	483-546	457-559	508	495-559

RTA 2  1 par boîte

## VION TS



modèle TS6321-3

modèle TS6331-3

VION - SIÈGES FONCTIONNELS - FINIS				
Bâti dos	Piètements	PRÉCISER	Accoudoirs	PRÉCISER
Noir	Noir	BLK	Acc. en T rég. (noir) Acc. en T rég., manchons fixes (noir) Acc. en T rég. (noir, chromé) Acc. en T, manchons fixes (noir, chromé)	AS AF AC AD
	Aluminium poli	BAU   + \$131		
Ombre	Ombre	SHW   + \$131	Acc. en T rég. (ombre) Acc. en T rég., manchons fixes (ombre) Acc. en T rég. (ombre, chromé) Acc. en T, manchons fixes (ombre, chromé)	SHA SHF FC CF
	Aluminium poli	SAU   + \$131		
Brume	Brume	FOG   + \$131	Acc. en T rég. (brume) Acc. en T rég., manchons fixes (brume) Acc. en T rég. (brume, chromé) Acc. en T, manchons fixes (brume, chromé)	FA FF FC CF
	Aluminium poli	FAU   + \$131	Acc. C fixes (noir) Acc. C fixes (ombre) Acc. C fixes (brume) Acc. C fixes (aluminium poli)	C SHC CC CA   + \$111

\* Tous les accoudoirs sont dotés de manchons en uréthane noir.

## CARACTÉRISTIQUES DE SÉRIE

- Les modèles TS sont offerts dans le cadre de la gamme Vion régulière. TS signifie « trois quarts de travail » (soit three shift, en anglais). Chaque modèle TS est conçu et prévu pour des applications jour et nuit, sept jours sur sept et offre une capacité pouvant atteindre 350 lb.
- Les modèles à basculements multiples sont munis d'un mécanisme haut rendement.
- Les modèles à basculements multiples sont dotés de série d'un réglage pneumatique de la hauteur du siège, d'un réglage de l'inclinaison de l'assise vers l'avant et l'arrière avec commande continue de blocage du basculement et de l'inclinaison libre du dossier et d'un réglage de la tension du basculement.
- Le mécanisme sur coulisse de réglage de la profondeur de l'assise (**MD**) à levier sur le côté est de série sur les modèles à basculements multiples.
- Les tabourets haut rendement sont pivotants et munis de série d'un dossier à hauteur fixe, d'un réglage pneumatique de la hauteur du siège, d'un mécanisme de réglage de la profondeur de l'assise et d'un repose-pieds chromé réglable.
- Tous les modèles sont dotés d'une assise en mousse UltraCell ou en mousse moulée haut rendement.
- Tous les modèles sont dotés d'un montant de dossier haut rendement de 3 po de largeur.
- Un piétement de style gouverneur à cinq branches en nylon chargé à la fibre de verre (**B7**) avec des roulettes à doubles galets pour planchers à moquette (**C1**) est de série.
- Tous les modèles sont dotés de série d'accoudoirs à hauteur et à écartement réglables munis de manchons coulissants.
- Dix teintes de tissu maillé Vion de série sont offertes pour les modèles à dossier en tissu maillé, soit azurin (MS75), noir (MS69), cerise noire (MS76), escarbille (MS77), ivoire (MS78), paprika (MS79), galet (MS71), bleu (MS72), cordage (MS73) et naturel (MS74).
- Pour les applications 24 heures, la garantie limitée à vie de Global ne vise que les textiles d'un rendement nominal de 100 000 doubles frottements.
- Choix de rembourrage : tissus, vinyles ou cuirs. Les modèles garnis d'un vinyle ou cuir peuvent présenter des piqûres sur les coussins d'assise ou de dossier, s'il y a lieu. Un textile de grade 2 ou supérieur est recommandé pour les applications à quarts multiples.
- L'arrière du dossier de tous les modèles à dossier garni de tissu présente de série un tissu Jenny en ébène (JN02).

## CARACTÉRISTIQUES EN OPTION

- Les bâtis du dossier, accoudoirs et piétements Vion sont offerts dans un choix de trois teintes : noir, ombre et brume. Se reporter au tableau de finis pour les options et suppléments. Les manchons sont toujours dans un fini noir.
- Dix teintes de tissu maillé Dimension sont également offertes pour les modèles à dossier en tissu maillé : baie (DBE), noir (DBK), craie (DCL), fusain (DCH), agrume (DCT), cobalt (DCO), brouillard (DST), crique (DPB), sable (DSD), ombre (DGM). Ajouter 25 \$.
- L'arrière du dossier des modèles à dossier garni de tissu peut être garni du même tissu que celui choisi pour l'assise et l'avant du dossier (**MO**). En raison du textile supplémentaire nécessaire, ces modèles sont présentés séparément et ont un prix différent de celui des modèles à dossier garni de tissu ordinaire.
- Un soutien lombaire réglable, offert en option, peut être ajouté à tout modèle au moment de la commande. Préciser (**LS**). Ajouter 17 \$. Le soutien lombaire peut aussi être commandé après vente. Dans ce cas, commander le modèle 6339. Le prix courant est de 32 \$. Le soutien est réglable en hauteur sur une course de 3 po.
- L'assise est aussi offerte en mousse viscoélastique. Préciser (**MF**). Ajouter 106 \$.
- Des modèles à petite assise (mesurant 2 po de moins sur la largeur et la profondeur qu'une assise régulière) sont offerts. Ajouter (**PJ**) au numéro de modèle. Sans supplément.
- Pour des planchers à revêtement dur, commander des roulettes (**C9R**). Ajouter 21 \$.

## DESCRIPTION



Vion TS

Fauteuil haut rendement à basc. multiples, DH en tissu maillé  
TFC : 1 V. | 0,91 M  
Poids unitaire : 50 LB | 22,7 KG  
Poids - boîte : 62 LB | 28,12 KG  
Volume - boîte : 10,5 PP | 0,29 M<sup>3</sup>

## CARACTÉRISTIQUES

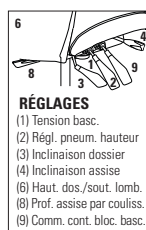

### RÉGLAGES

- Tension basc.
- Régl. pneum. hauteur
- Inclinaison dossier
- Inclinaison assise
- Haut. dos/sout. lomb.
- Prof. assise par couliss.
- Comm. cont. bloc. basc.

Caractéristiques ergonomiques :  
A, B, C, E, F, G, H, M, N, Q, U, S

## MODÈLE

	1	2	3	4	5	6	7	8	9	10	11	12
<b>TS6321-3</b>	1288	1320	1347	1378	1429	1476	1523	1564	1615	1663	1728	1820

	DIMENSIONS HORS TOUT			DIMENSIONS DE L'ASSISE			DIMENSIONS DU DOSSIER	
	L	P	H	L	P	H	L	H
PO	25,5	24	41	20	17-19,5	17,5-21,5	18,5	23
MM	648	610	1041	508	432-495	445-546	470	584

RTA 2 1 par boîte

	1	2	3	4	5	6	7	8	9	10	11	12
<b>TS6322-3</b>	1230	1262	1289	1320	1371	1418	1465	1506	1557	1605	1670	1762

	DIMENSIONS HORS TOUT			DIMENSIONS DE L'ASSISE			DIMENSIONS DU DOSSIER	
	L	P	H	L	P	H	L	H
PO	25,5	24	39	20	17-19,5	17,5-21,5	18,5	21
MM	648	610	991	508	432-495	445-546	470	533

RTA 2 1 par boîte

DESCRIPTION CARACTÉRISTIQUES MODÈLE GRADES DE TEXTILE DE SÉRIE



Vion S

**Fauteuil haut rendement, DM en tissu maillé**  
 TFC : 1 V. | 0.91 M  
 Poids unitaire : 38 LB | 17.3 KG  
 Poids - boîte : 50 LB | 22.68 KG  
 Volume - boîte : 10.5 P³ | 0.29 M³

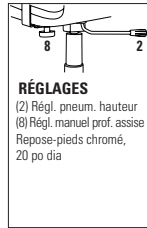

**RÉGLAGES**  
 (2) Régl. pneum. hauteur  
 (8) Régl. manuel prof. assise  
 Repose-pieds chromé,  
 20 po dia

Caractéristiques ergonomiques :  
 C, E, H, M, N, Q, U

MODÈLE	GRADES DE TEXTILE DE SÉRIE											
	1	2	3	4	5	6	7	8	9	10	11	12
<b>S6328-6</b>	1148	1180	1207	1238	1289	1336	1383	1424	1475	1523	1588	1680
DIMENSIONS HORS TOUT			DIMENSIONS DE L'ASSISE			DIMENSIONS DU DOSSIER						
L	P	H	L	P	H	L	H					
PO 25,5	24	48	20	17,5	23,5-33,5	18,5	21					
MM 648	610	1219	508	445	597-851	470	533					
		RTA 2		messenger		1 par boîte						



Vion TS

**Fauteuil haut rendement à basc. multiples, DH rembourré**  
 TFC : 1.25 V. | 1.14 M  
 Poids unitaire : 51 LB | 23.2 KG  
 Poids - boîte : 63 LB | 28.58 KG  
 Volume - boîte : 10.5 P³ | 0.29 M³

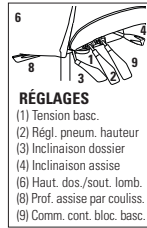

**RÉGLAGES**  
 (1) Tension basc.  
 (2) Régl. pneum. hauteur  
 (3) Inclinaison dossier  
 (4) Inclinaison assise  
 (6) Haut. dos./sout. lomb.  
 (8) Prof. assise par couliss.  
 (9) Comm. cont. bloc. basc.

Caractéristiques ergonomiques :  
 A, B, C, E, F, G, H, M, N, Q, U, S

MODÈLE	GRADES DE TEXTILE DE SÉRIE											
	1	2	3	4	5	6	7	8	9	10	11	12
<b>TS6331-3</b>	1288	1328	1362	1401	1464	1523	1582	1633	1697	1757	1838	1953
<b>TS6331-3MO</b>	1346	1410	1464	1526	1628	1722	1816	1898	2000	2096	2226	2410
DIMENSIONS HORS TOUT			DIMENSIONS DE L'ASSISE			DIMENSIONS DU DOSSIER						
L	P	H	L	P	H	L	H					
PO 25,5	24	41	20	17-19,5	17,5-21,5	18,5	23					
MM 648	610	1041	508	432-495	445-546	470	584					
		RTA 2		messenger		1 par boîte						



Vion TS

**Fauteuil haut rendement à basc. multiples, DM rembourré**  
 TFC : 1.25 V. | 1.14 M  
 Poids unitaire : 49 LB | 22.3 KG  
 Poids - boîte : 61 LB | 27.67 KG  
 Volume - boîte : 10.5 P³ | 0.29 M³

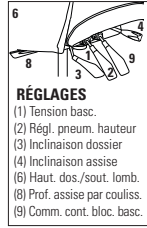

**RÉGLAGES**  
 (1) Tension basc.  
 (2) Régl. pneum. hauteur  
 (3) Inclinaison dossier  
 (4) Inclinaison assise  
 (6) Haut. dos./sout. lomb.  
 (8) Prof. assise par couliss.  
 (9) Comm. cont. bloc. basc.

Caractéristiques ergonomiques :  
 A, B, C, E, F, G, H, M, N, Q, U, S

MODÈLE	GRADES DE TEXTILE DE SÉRIE											
	1	2	3	4	5	6	7	8	9	10	11	12
<b>TS6332-3</b>	1230	1270	1304	1343	1406	1465	1524	1575	1639	1699	1780	1895
<b>TS6332-3MO</b>	1288	1352	1406	1468	1570	1664	1758	1840	1942	2038	2168	2352
DIMENSIONS HORS TOUT			DIMENSIONS DE L'ASSISE			DIMENSIONS DU DOSSIER						
L	P	H	L	P	H	L	H					
PO 25,5	24	39	20	17-19,5	17,5-21,5	18,5	21					
MM 648	610	991	508	432-495	445-546	470	533					
		RTA 2		messenger		1 par boîte						



Vion S

**Tabouret haut rendement, DM rembourré**  
 TFC : 1.25 V. | 1.14 M  
 Poids unitaire : 39 LB | 17.7 KG  
 Poids - boîte : 51 LB | 23.13 KG  
 Volume - boîte : 10.5 P³ | 0.29 M³

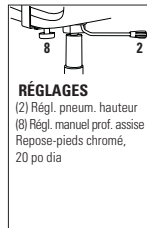

**RÉGLAGES**  
 (2) Régl. pneum. hauteur  
 (8) Régl. manuel prof. assise  
 Repose-pieds chromé,  
 20 po dia

Caractéristiques ergonomiques :  
 C, E, H, M, N, Q, U

MODÈLE	GRADES DE TEXTILE DE SÉRIE											
	1	2	3	4	5	6	7	8	9	10	11	12
<b>S6338-6</b>	1148	1188	1222	1261	1324	1383	1442	1493	1557	1617	1698	1813
DIMENSIONS HORS TOUT			DIMENSIONS DE L'ASSISE			DIMENSIONS DU DOSSIER						
L	P	H	L	P	H	L	H					
PO 25,5	24	48	20	17,5	23,5-33,5	18,5	21					
MM 648	610	1219	508	445	597-851	470	533					
		RTA 2		messenger		1 par boîte						

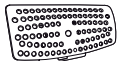

Vion S

**Ensemble support lombaire pour Vion**  
 TFC : s.o.  
 Poids unitaire : 0.5 LB | 0.2 KG  
 Poids - boîte : 1.5 LB | 0.68 KG  
 Volume - boîte : 0.5 P³ | 0.01 M³

MODÈLE	GRADES DE TEXTILE DE SÉRIE											
	1	2	3	4	5	6	7	8	9	10	11	12
<b>6339</b>	32											
DIMENSIONS HORS TOUT			DIMENSIONS DE L'ASSISE			DIMENSIONS DU DOSSIER						
L	P	H	L	P	H	L	H					
PO 10,25	3,5	5,25	-	-	-	-	-					
MM 260	89	133	-	-	-	-	-					
		RTA 00		messenger		1 par boîte						

# accoudoirs, roulettes et piétements

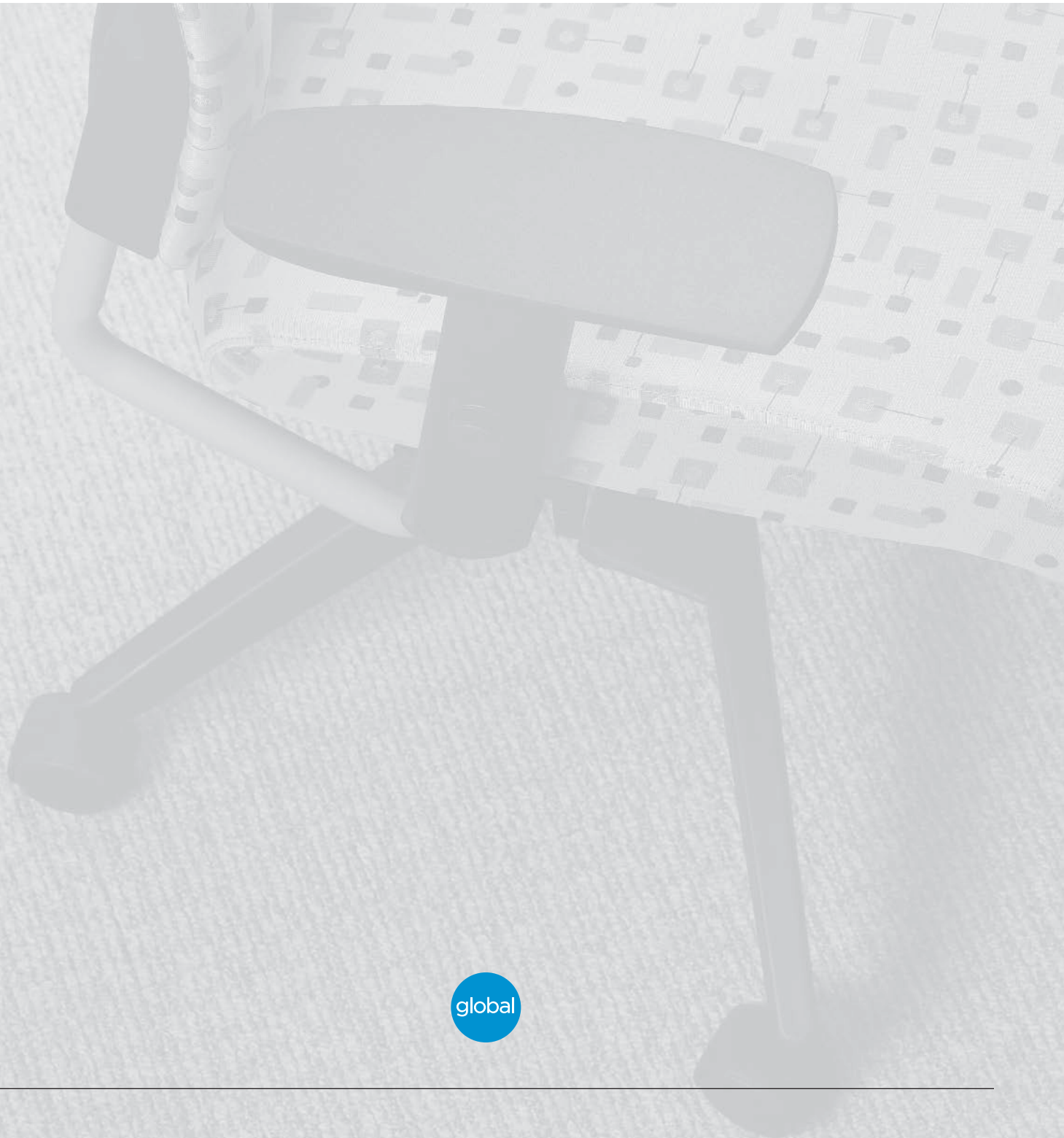

# COMMENT CHOISIR DES ACCOUDOIRS

GLOBAL OFFRE UNE VASTE GAMME D'ACCOUDOIRS CONVENANT À PRESQUE TOUTES LES TÂCHES. LES ACCOUDOIRS CONSTITUENT UNE CARACTÉRISTIQUE IMPORTANTE D'UN SIÈGE : ILS RÉDUISENT LE STRESS ET LA TENSION DE LA COLONNE VERTÉBRALE ET DES MUSCLES DU COU ET DES ÉPAULES EN SUPPORTANT LE POIDS DE VOS BRAS. VOUS SEREZ PLUS À L'AISE POUR TRAVAILLER ET, AINSI, PLUS PRODUCTIF! LES ACCOUDOIRS À HAUTEUR, ÉCARTEMENT OU INCLINAISON RÉGLABLES, VOUS PERMETTENT DE PLACER VOS BRAS DANS UNE POSITION DE TRAVAIL CONFORTABLE, QUI CONVIENT À LA TÂCHE À ACCOMPLIR.

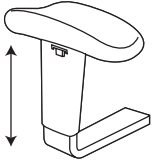

## CONSEILS PRATIQUES

- Vos poignets doivent rester droits, c'est-à-dire dans une position neutre - évitez de les fléchir.
- Lorsque vous utilisez une souris, déplacez tout votre bras plutôt que de fléchir votre poignet.
- Posez votre paume sur le tapis de souris pour plus de support.

## ACCOUDOIRS À HAUTEUR RÉGLABLE

- Global offre une gamme complète d'accoudoirs avec manchons en uréthane lisse.
- Utilisez les caractéristiques des accoudoirs réglables de Global pour répondre à vos exigences en matière d'ergonomie.

L'ACCOUDOIR VARI-WIDTH PROCURE UN CONFORT OPTIMAL TOUT EN VOUS PERMETTANT DE CONSERVER UN DEGRÉ DE PRODUCTIVITÉ ÉLEVÉ.

## VARI-WIDTH

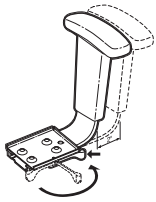

Des leviers faciles à utiliser vous permettent de régler l'écartement entre vos accoudoirs de façon simple et rapide. Option ergonomique, le mécanisme Vari-Width offre le maximum de support pour les épaules tout en s'adaptant aux besoins particuliers de chaque utilisateur en termes d'espace.

- Des plaques en métal permettent de régler l'écartement. Ces adaptateurs sont fixés de part et d'autre sous le siège. Les accoudoirs sont ensuite insérés dans les adaptateurs.
- Les accoudoirs s'écartent vers l'extérieur, ajoutant jusqu'à 2 po de part et d'autre de l'assise. Un levier permet de bloquer chaque accoudoir en position.
- Le mécanisme Vari-Width est offert uniquement pour les accoudoirs à hauteur réglable de Global. Le tableau des accoudoirs précise tous les choix d'accoudoirs qui acceptent le mécanisme Vari-Width. Le mécanisme Vari-Width est de série pour de nombreux sièges et peut s'installer rétroactivement.
- Au moment de la commande, précisez la gamme, l'accoudoir et le code (WA), p. ex. Yorkdale 2331, (3N) et (WA). Pour une installation rétroactive, précisez 2280-WA.

## MANCHONS PIVOTANTS

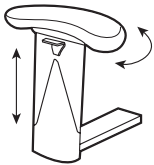

Ces manchons pivotants s'orientent vers l'intérieur ou l'extérieur, les plaçant dans la position idéale pour supporter vos bras lorsque vous utilisez une souris ou le clavier. Ils peuvent également être utilisés pour réduire l'écartement entre les accoudoirs, permettant ainsi aux utilisateurs de plus petite taille de bien appuyer leur bras lorsqu'ils travaillent au clavier.

## MANCHONS COULISSANTS

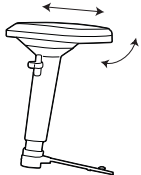

Certains accoudoirs sont munis de manchons coulissants. Les manchons coulissent au-dessus de l'assise, réduisant l'écartement entre les accoudoirs, répondant ainsi aux besoins d'utilisateurs de plus petite taille. Ils coulissent également vers l'avant pour offrir un soutien aux utilisateurs de plus grande taille, ou vers l'arrière, permettant aux utilisateurs de taille moins grande de s'asseoir plus près de la surface de travail.











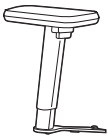

GAMME	STATUT	ACCOUDOIRS	DESCRIPTION	SUPPLÉMENT
ASPEN	STD	AS	Accoudoirs à hauteur réglable, manchons coulissants	-
	OPT	G5	Accoudoirs à hauteur réglable, manchons coulissants/pivotants blocables	0\$
AURORA	STD	3P	Accoudoirs à hauteur réglable, manchons arrondis à l'avant	-
	OPT	G5	Accoudoirs à hauteur réglable, manchons coulissants/pivotants blocables	31\$
	OPT	G6	Accoudoirs à profil bas à hauteur réglable, manchons coulissants/pivotants blocables	31\$
	OPT	T6	Accoudoirs à hauteur réglable, manchons coulissants/pivotants sur 360°	101\$
ECHO	STD	3P	Accoudoirs à hauteur réglable, manchons arrondis à l'avant	-
	OPT	C	Accoudoirs C en nylon à hauteur fixe, manchons en uréthane	31\$
	OPT	CA	Accoudoirs C en aluminium poli à hauteur fixe, manchons en uréthane	141\$
	OPT	G5	Accoudoirs à hauteur réglable, manchons coulissants/pivotants blocables	31\$
	OPT	G6	Accoudoirs à profil bas à hauteur réglable, manchons coulissants/pivotants blocables	31\$
	OPT	T6	Accoudoirs à hauteur réglable, manchons coulissants/pivotants sur 360°	101\$
ENTERPRISE	STD	TD	Accoudoirs à hauteur réglable, manchons en forme de goutte	-
	OPT	G5	Accoudoirs à hauteur réglable, manchons coulissants/pivotants blocables	31\$
	OPT	G6	Accoudoirs à profil bas à hauteur réglable, manchons coulissants/pivotants blocables	31\$
G1 ERGO SELECT	STD	G5	Accoudoirs à hauteur réglable, manchons coulissants/pivotants blocables	-
	OPT	G6	Accoudoirs à profil bas à hauteur réglable, manchons coulissants/pivotants blocables	0\$
	OPT	H1	Accoudoirs G1 à hauteur réglable, manchons coulissants/pivotants	66\$
	OPT	H2	Accoudoirs G1 à hauteur réglable, manchons larges coulissants/pivotants	106\$
	OPT	C	Accoudoirs C en nylon à hauteur fixe, manchons en uréthane	0\$
	OPT	CA	Accoudoirs C en aluminium poli à hauteur fixe, manchons en uréthane	111\$
	OPT	T6	Accoudoirs à hauteur réglable, manchons coulissants/pivotants sur 360°	71\$
GRANADA	STD	3N	Accoudoirs à hauteur réglable, Luxcurve manchons	-
	OPT	G5	Accoudoirs à hauteur réglable, manchons coulissants/pivotants blocables	70\$
	OPT	G6	Accoudoirs à profil bas à hauteur réglable, manchons coulissants/pivotants blocables	70\$
	OPT	T6	Accoudoirs à hauteur réglable, manchons coulissants/pivotants sur 360°	140\$
GRANADA DELUXE	STD	3B	Accoudoirs à hauteur réglable, manchons en uréthane	-
	OPT	G5	Accoudoirs à hauteur réglable, manchons coulissants/pivotants blocables	31\$
	OPT	G6	Accoudoirs à profil bas à hauteur réglable, manchons coulissants/pivotants blocables	31\$
	OPT	T6	Accoudoirs à hauteur réglable, manchons coulissants/pivotants sur 360°	101\$
GRAPHIC	STD	G4	Accoudoirs à hauteur réglable, manchons coulissants	-
	OPT	G5	Accoudoirs à hauteur réglable, manchons coulissants/pivotants blocables	0\$
LOOVER	STD	G5	Accoudoirs à hauteur réglable, manchons coulissants/pivotants blocables	-
	OPT	G6	Accoudoirs à profil bas à hauteur réglable, manchons coulissants/pivotants blocables	0\$
	OPT	C	Accoudoirs C en nylon à hauteur fixe, manchons en uréthane	0\$
	OPT	CA	Accoudoirs C en aluminium poli à hauteur fixe, manchons en uréthane	111\$
	OPT	T6	Accoudoirs à hauteur réglable, manchons coulissants/pivotants sur 360°	71\$
MALAGA	STD	TD	Accoudoirs à hauteur réglable, manchons en forme de goutte	-
	OPT	G5	Accoudoirs à hauteur réglable, manchons coulissants/pivotants blocables	31\$
	OPT	G6	Accoudoirs à profil bas à hauteur réglable, manchons coulissants/pivotants blocables	31\$
	OPT	T6	Accoudoirs à hauteur réglable, manchons coulissants/pivotants sur 360°	101\$
OBUSFORME	STD	G3	Accoudoirs à hauteur réglable, manchons coulissants/pivotants	-
	OPT	G2	Accoudoirs à profil bas à hauteur réglable, manchons coulissants/pivotants	0\$
	OPT	G5	Accoudoirs à hauteur réglable, manchons coulissants/pivotants blocables	0\$
	OPT	G6	Accoudoirs à profil bas à hauteur réglable, manchons coulissants/pivotants blocables	0\$
	OPT	G7	Accoudoirs à hauteur réglable, manchons larges coulissants/pivotants	0\$
	OPT	G8	Accoudoirs à profil bas à hauteur réglable, manchons larges coulissants/pivotants	0\$
	OPT	T6	Accoudoirs à hauteur réglable, manchons coulissants/pivotants sur 360°	71\$
OBUSFORME COMFORT	STD	G3	Accoudoirs à hauteur réglable, manchons coulissants/pivotants	-
	OPT	G2	Accoudoirs à profil bas à hauteur réglable, manchons coulissants/pivotants	0\$
	OPT	G5	Accoudoirs à hauteur réglable, manchons coulissants/pivotants blocables	0\$
	OPT	G6	Accoudoirs à profil bas à hauteur réglable, manchons coulissants/pivotants blocables	0\$
	OPT	G7	Accoudoirs à hauteur réglable, manchons larges coulissants/pivotants	0\$
	OPT	G8	Accoudoirs à profil bas à hauteur réglable, manchons larges coulissants/pivotants	0\$
	OPT	T6	Accoudoirs à hauteur réglable, manchons coulissants/pivotants sur 360°	71\$
OBUSFORME COMFORT XL	STD	G3	Accoudoirs à hauteur réglable, manchons coulissants/pivotants	-
	OPT	G2	Accoudoirs à profil bas à hauteur réglable, manchons coulissants/pivotants	0\$
	OPT	G5	Accoudoirs à hauteur réglable, manchons coulissants/pivotants blocables	0\$
	OPT	G6	Accoudoirs à profil bas à hauteur réglable, manchons coulissants/pivotants blocables	0\$
	OPT	G7	Accoudoirs à hauteur réglable, manchons larges coulissants/pivotants	0\$
	OPT	G8	Accoudoirs à profil bas à hauteur réglable, manchons larges coulissants/pivotants	0\$
	OPT	T6	Accoudoirs à hauteur réglable, manchons coulissants/pivotants sur 360°	71\$

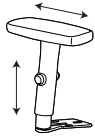
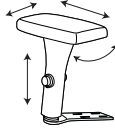
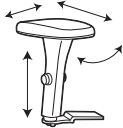
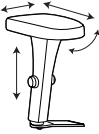
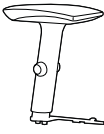
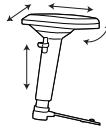
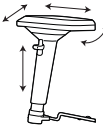
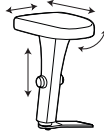
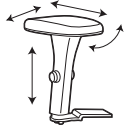
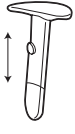
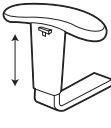
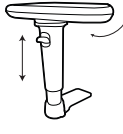
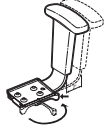
# CHOIX D'ACCOUDOIRS

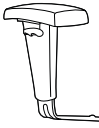
GAMME	STATUT	ACCOUDOIRS	DESCRIPTION	SUPPLÉMENT
SAXON	STD	VL	Accoudoirs rabattables à hauteur réglable, manchons en uréthane	-
	OPT	G5	Accoudoirs à hauteur réglable, manchons coulissants/pivotants blocables	0\$
	OPT	G6	Accoudoirs à profil bas à hauteur réglable, manchons coulissants/pivotants blocables	0\$
SCORE	STD	3M	Accoudoirs à hauteur réglable, manchons ovales concaves	-
	OPT	G5	Accoudoirs à hauteur réglable, manchons coulissants/pivotants blocables	31\$
	OPT	G6	Accoudoirs à profil bas à hauteur réglable, manchons coulissants/pivotants blocables	31\$
	OPT	WA	Mécanisme d'écartement des accoudoirs	84\$
SPRITZ	STD	G4	Accoudoirs à hauteur réglable, manchons coulissants	-
	OPT	C	Accoudoirs C en nylon à hauteur fixe, manchons en uréthane	0\$
	OPT	CA	Accoudoirs C en aluminium poli à hauteur fixe, manchons en uréthane	111\$
	OPT	G5	Accoudoirs à hauteur réglable, manchons coulissants/pivotants blocables	0\$
	OPT	G6	Accoudoirs à profil bas à hauteur réglable, manchons coulissants/pivotants blocables	0\$
	OPT	T6	Accoudoirs à hauteur réglable, manchons coulissants/pivotants sur 360°	71\$
	OPT	WA	Mécanisme d'écartement des accoudoirs	84\$
	OPT	WA	Mécanisme d'écartement des accoudoirs	84\$
SUPRA-X	STD	SC	Accoudoirs à hauteur réglable, manchons ovales	-
	OPT	G5	Accoudoirs à hauteur réglable, manchons coulissants/pivotants blocables	31\$
	OPT	G6	Accoudoirs à profil bas à hauteur réglable, manchons coulissants/pivotants blocables	31\$
SYNOPSIS	STD	3B	Accoudoirs à hauteur réglable, manchons en uréthane	-
	OPT	G5	Accoudoirs à hauteur réglable, manchons coulissants/pivotants blocables	31\$
	OPT	G6	Accoudoirs à profil bas à hauteur réglable, manchons coulissants/pivotants blocables	31\$
	OPT	T6	Accoudoirs à hauteur réglable, manchons coulissants/pivotants sur 360°	101\$
TRITEK ERGO SELECT (GRANDE ASSISE)	STD	G3	Accoudoirs à hauteur réglable, manchons coulissants/pivotants	-
	OPT	G2	Accoudoirs à profil bas à hauteur réglable, manchons coulissants/pivotants	0\$
	OPT	G5	Accoudoirs à hauteur réglable, manchons coulissants/pivotants blocables	0\$
	OPT	G6	Accoudoirs à profil bas à hauteur réglable, manchons coulissants/pivotants blocables	0\$
	OPT	G7	Accoudoirs à hauteur réglable, manchons larges coulissants/pivotants	0\$
	OPT	G8	Accoudoirs à profil bas à hauteur réglable, manchons larges coulissants/pivotants	0\$
	OPT	T6	Accoudoirs à hauteur réglable, manchons coulissants/pivotants sur 360°	71\$
TRITEK ERGO SELECT (ASSISE RÉGULIÈRE/PETITE)	STD	G2	Accoudoirs à profil bas à hauteur réglable, manchons coulissants/pivotants	-
	OPT	G3	Accoudoirs à hauteur réglable, manchons coulissants/pivotants	0\$
	OPT	G5	Accoudoirs à hauteur réglable, manchons coulissants/pivotants blocables	0\$
	OPT	G6	Accoudoirs à profil bas à hauteur réglable, manchons coulissants/pivotants blocables	0\$
	OPT	G7	Accoudoirs à hauteur réglable, manchons larges coulissants/pivotants	0\$
	OPT	G8	Accoudoirs à profil bas à hauteur réglable, manchons larges coulissants/pivotants	0\$
	OPT	T6	Accoudoirs à hauteur réglable, manchons coulissants/pivotants sur 360°	71\$
TRIUMPH	STD	G1	Accoudoirs à hauteur réglable, manchons coulissants/pivotants	-
	OPT	G5	Accoudoirs à hauteur réglable, manchons coulissants/pivotants blocables	0\$
	FUTURE STD	G4	Accoudoirs à hauteur réglable, manchons coulissants	-
TRUFORM	STD	SC	Accoudoirs à hauteur réglable, manchons ovales	-
	OPT	C	Accoudoirs C en nylon à hauteur fixe, manchons en uréthane	31\$
	OPT	CA	Accoudoirs C en aluminium poli à hauteur fixe, manchons en uréthane	141\$
	OPT	G5	Accoudoirs à hauteur réglable, manchons coulissants/pivotants blocables	31\$
	OPT	G6	Accoudoirs à profil bas à hauteur réglable, manchons coulissants/pivotants blocables	31\$
	OPT	T6	Accoudoirs à hauteur réglable, manchons coulissants/pivotants sur 360°	101\$
TYE	STD	3N	Accoudoirs à hauteur réglable, manchons Luxcurve	-
	OPT	G5	Accoudoirs à hauteur réglable, manchons coulissants/pivotants blocables	70\$
	OPT	G6	Accoudoirs à profil bas à hauteur réglable, manchons coulissants/pivotants blocables	70\$
	OPT	WA	Mécanisme d'écartement des accoudoirs	84\$
VION	STD	AS	Accoudoirs à hauteur réglable, manchons coulissants (chromé : AC / brume : FA, FC)	-
	OPT	AF	Accoudoirs à hauteur réglable, manchons fixes (chromé : AD / brume : FF, CF)	0\$
	OPT	C	Accoudoirs C en nylon à hauteur fixe, manchons en uréthane (brume : CC)	0\$
	OPT	CA	Accoudoirs C en aluminium poli à hauteur fixe, manchons en uréthane	111\$
	OPT	G5	Accoudoirs à hauteur réglable, manchons coulissants/pivotants blocables	0\$
	OPT	G6	Accoudoirs à profil bas à hauteur réglable, manchons coulissants/pivotants blocables	0\$
	OPT	T6	Accoudoirs à hauteur réglable, manchons coulissants/pivotants sur 360°	72\$
	OPT	T6	Accoudoirs à hauteur réglable, manchons coulissants/pivotants sur 360°	72\$
YORKDALE	STD	3N	Accoudoirs à hauteur réglable, manchons Luxcurve	-
	OPT	G5	Accoudoirs à hauteur réglable, manchons coulissants/pivotants blocables	70\$
	OPT	G6	Accoudoirs à profil bas à hauteur réglable, manchons coulissants/pivotants blocables	70\$

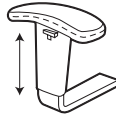

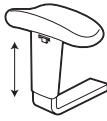
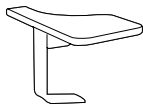







## ACCOUDOIRS EN OPTION

Achetés séparément. Le prix figure sous la description. Se reporter au tableau pour la compatibilité avec les diverses gamme.

 <p><b>AS</b> Accoudoirs en T à hauteur réglable, manchons coulissants en uréthane. Pour des accoudoirs non coulissants, préciser (AF). <b>189 \$</b></p>	 <p><b>C</b> Accoudoirs C à hauteur fixe avec manchons en uréthane. <b>189 \$</b> Version en aluminium poli, préciser (CA). <b>300 \$</b></p>	 <p><b>GL</b> Accoudoirs en T à hauteur réglable, manchons en uréthane doux au toucher coulissants vers l'avant et vers l'arrière. <b>189 \$</b></p>	 <p><b>G1</b> Accoudoirs en T à hauteur et à écartement réglables, manchons droits articulés (coulissant et pivotant vers l'intérieur) en uréthane. <b>189 \$</b></p>	 <p><b>G2</b> Version spéciale à profil bas des accoudoirs G3. En conservent toutes les fonctions mais sont 1 po moins élevés. <b>189 \$</b></p>
 <p><b>G3</b> Accoudoirs en T à hauteur et à écartement réglables, manchons courbes articulés (coulissant et pivotant vers l'intérieur) en uréthane. <b>189 \$</b></p>	 <p><b>G4</b> Accoudoirs en T à hauteur réglable, manchons coulissants en uréthane. <b>189 \$</b></p>	 <p><b>G5</b> Accoudoirs en T blocables à hauteur et à écartement réglables, manchons articulés (coulissant vers l'avant, l'arrière et latéralement, et pivotant vers l'intérieur et l'extérieur) en uréthane. <b>189 \$</b></p>	 <p><b>G6</b> Version spéciale à profil bas des accoudoirs G5. En conservent toutes les fonctions mais sont 1 po moins élevés. <b>189 \$</b></p>	 <p><b>G7</b> Version large des accoudoirs G3. En conservent toutes les fonctions. <b>189 \$</b></p>
 <p><b>G8</b> Version spéciale à profil bas des accoudoirs G7. En conservent toutes les fonctions mais sont 1 po moins élevés. <b>189 \$</b></p>	 <p><b>SC</b> Accoudoirs en T obliques, manchons ovales en uréthane doux au toucher. <b>158 \$</b></p>	 <p><b>TD</b> Accoudoirs en T à hauteur réglable, manchons en forme de goutte ovales en uréthane doux au toucher. <b>158 \$</b></p>	 <p><b>T6</b> Accoudoirs en T à hauteur réglable, manchons en uréthane coulissant vers l'avant et l'arrière et pivotant sur 360°. Régl. sur 4 po; à la position supérieure, les acc. sont plus hauts que les acc. réguliers. <b>260 \$</b></p>	 <p><b>WA</b> Adaptateur Vari-Width en métal. Permet d'écarter les accoudoirs de 2 po de part et d'autre de l'assise. Un levier bloque les accoudoirs en place. <b>84 \$</b></p>
 <p><b>ZT</b> Accoudoirs en T pivotants rabattables à hauteur réglable, manchons en forme de goutte en uréthane texturé doux au toucher. <b>210 \$</b></p>	 <p><b>3B</b> Accoudoirs en T à hauteur réglable, manchons en uréthane doux au toucher. <b>158 \$</b></p>	 <p><b>3M</b> Accoudoirs en T à hauteur réglable, manchons ovales concaves en uréthane doux au toucher. <b>158 \$</b></p>	 <p><b>3N</b> Accoudoirs en T à hauteur réglable, manchons Luxcurve en uréthane doux au toucher. <b>119 \$</b></p>	 <p><b>3P</b> Accoudoirs en T à hauteur réglable, manchons arrondis à l'avant en uréthane doux au toucher. <b>158 \$</b></p>
 <p><b>3R</b> Accoudoirs en T à hauteur réglable, manchons ovales concaves en uréthane. Coefficient de dureté élevé dur. Pour les milieux exigeants. <b>158 \$</b></p>	 <p><b>4415R</b> Tablette-écrivain rabattable de droite. 10,5 po sur 21 po. Se soulève pour se rabattre sur le côté. Tablette et montant offerts en noir. Préciser 4415L pour une tablette de gauche. <b>308 \$</b></p>	 <p><b>4425R</b> Tablette-écrivain rabattable de droite. 16 po sur 21 po. Se soulève pour se rabattre sur le côté. Tablette et montant offerts en noir. Préciser 4425L pour une tablette de gauche. <b>377 \$</b></p>		







# CHOIX DE ROULETTES

MODÈLE	DESCRIPTION	COULEUR	REVÊTEMENT DE SOL	QUANTITÉ	PRIX
	<b>C1SET</b> <b>Roulette universelle pour planchers à moquette</b> Roulette de 2 po à chape et à doubles galets, sans collerette.  Convient pour tous les piétements.	noir	moquette	jeu de 5	<b>75 \$</b>
	<b>C7SET</b> <b>Patin</b> Permet au siège de demeurer à la même hauteur qu'un siège sur roulettes.  Convient pour tous les piétements.	noir	toutes les surfaces	jeu de 5	<b>75 \$</b>
	<b>C9RSET</b> <b>Roulette universelle pour planchers à revêtement dur</b> Roulette de 2,5 po à chape et à doubles galets, sans collerette.  Convient pour tous les piétements.	noir bande de roulement en uréthane gris	vinyle, marbre, bois dur	jeu de 5	<b>96 \$</b>
	<b>C10SET</b> <b>Roulette intégrée pour planchers à moquette</b> Roulette de 2 po à chape et à doubles galets, grande collerette.  Convient pour les gammes Auburn, Concorde, Kate, Malaga et Saxon uniquement.	noir	moquette	jeu de 5	<b>84 \$</b>
	<b>C10RSET</b> <b>Roulette intégrée pour planchers à revêtement dur</b> Roulette de 2 po à chape et à doubles galets, grande collerette.  Convient pour les gammes Auburn, Concorde, Kate, Malaga et Saxon uniquement.	noir bande de roulement en uréthane gris	vinyle, marbre, bois dur	jeu de 5	<b>104 \$</b>
	<b>C14RSET</b> <b>Roulette autobloquante</b> Roulette de 2 po à chape en acier et à doubles galets, sans collerette. Les roulettes se bloquent dès que l'utilisateur s'assoit.  Convient pour tous les piétements	noir	toutes les surfaces	jeu de 5	<b>314 \$</b>
	<b>C65SET</b> <b>Roulette intégrée pour planchers à moquette</b> Roulette de 2 po à chape et à doubles galets, collerette régulière.  Convient pour tous les piétements sauf ceux à embouts fins comme <b>(B5)</b> et gouverneur <b>(B7)</b> .	noir	moquette	jeu de 5	<b>75 \$</b>
	<b>C65RSET</b> <b>Roulette intégrée pour planchers à revêtement dur</b> Roulette de 2 po à chape et à doubles galets, collerette régulière.  Convient pour tous les piétements sauf ceux à embouts fins comme <b>(B5)</b> et gouverneur <b>(B7)</b> .	noir bande de roulement en uréthane gris	vinyle, marbre, bois dur	jeu de 5	<b>96 \$</b>
	<b>C66RSET</b> <b>Roulette à doubles galets résistante au roulement</b> Roulette de 2 po à chape en acier et à doubles galets, collerette régulière. Le mécanisme de résistance au roulement s'active lorsque le poids est soulevé.  Convient pour tous les piétements sauf ceux à embouts fins comme <b>(B5)</b> et gouverneur <b>(B7)</b> .	noir	toutes les surfaces	jeu de 5	<b>141 \$</b>
	<b>C82SET</b> <b>Grande roulette pour planchers à moquette</b> Roulette de 2,5 po à doubles galets, sans chape ou collerette.  Convient pour tous les piétements.	noir	moquette	jeu de 5	<b>75 \$</b>

## NOTES :

- Les roulettes illustrées ci-dessus sont des roulettes de remplacement et sont vendues en jeu de cinq. Les prix indiqués permettent également de calculer le supplément exigible pour le remplacement des roulettes au moment de la commande. Le prix des roulettes en option peut être supérieur à celui des roulettes de série, la différence sera facturée. La différence de prix de roulettes ayant un prix inférieur ne sera pas créditée.
- Toutes les roulettes ne conviennent pas pour tous les revêtements de sol. Votre représentant ou un représentant du service à la clientèle de Global pourra vous aider dans des situations particulières, en s'informant notamment auprès du fabricant des roulettes. Un supplément pourra être exigé si d'autres roulettes se révèlent nécessaires.

PATINS	SURFACE	TAPIS, MOQUETTE	VINYLE EN FEUILLE	CARREAUX DE VINYLE DE LUXE	CARREAUX DE VINYLE COMPOSITE	CAOUTCHOUC	LIÈGE	BOIS DUR	REVÊTEMENT DE SOL STRATIFIÉ	CARREAUX DE CÉRAMIQUE, PIERRE	MARBRE, GRANITE	BÉTON
<b>SANS PATINS (XG)</b> 		●	NR	NR	NR	●	NR	NR	NR	NR	NR	NR
<b>PATIN EN POLYCARBONATE TRANSPARENT (CG)</b> 		●	NR	NR	NR	●	NR	NR	NR	NR	NR	●
<b>PATIN EN POLYCARBONATE À COUSSINET EN INOX (SG)</b> 		●	NR	NR	NR	●	NR	NR	NR	NR	NR	NR
<b>PATIN EN POLYCARBONATE À COUSSINET EN FEUTRE (FG)</b> 		NR	●	●	NR	NR	●	NR	●	NR	NR	NR
<b>PATIN EN POLYCARBONATE À COUSSINET ANTIDÉRAPANT EN CAOUTCHOUC (RG)</b> 		NR	●	●	●	NR	NR	●	●	●	●	NR

**NOTA :** Le tableau ci-dessus n'est présenté qu'à titre indicatif. Les patins doivent être utilisés sur des planchers propres et bien finis uniquement. Les patins non recommandés pour une utilisation sur une surface donnée ne seront pas couverts par la garantie limitée à vie de Global. Les conditions d'un site peuvent sensiblement influencer sur le caractère adéquat d'un patin selon l'application envisagée. Les patins doivent être examinés régulièrement pour prévenir les dommages. Se reporter aux descriptions ci-dessous.





● = MEILLEUR PATIN POUR L'APPLICATION

NR = UTILISATION NON RECOMMANDÉE



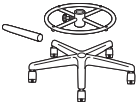
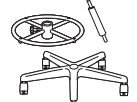

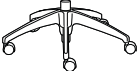

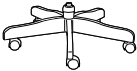



<b>SANS PATINS (XG) :</b> Le piétement monobloc chromé glisse aisément et silencieusement sur les tapis et moquettes. Nota : Ne pas utiliser dans des endroits humides.
<b>PATIN EN POLYCARBONATE TRANSPARENT (CG) :</b> Le patin en polycarbonate glisse bien sur la plupart des revêtements de sol. Il ne laisse pas de traces et réduit le bruit sur les surfaces dures.
<b>PATIN EN POLYCARBONATE À COUSSINET EN INOX (SG) :</b> Le patin muni d'un coussinet en acier inoxydable glisse facilement. Extrêmement durable, il réduit le contact au sol et le bruit sur les surfaces dures.
<b>PATIN EN POLYCARBONATE À COUSSINET FEUTRE (FG) :</b> Le patin muni d'un coussinet en feutre glisse facilement et silencieusement sur les surfaces dures, les protégeant contre les dommages.
<b>PATIN EN POLYCARBONATE À COUSSINET ANTIDÉRAPANT EN CAOUTCHOUC (RG) :</b> Le patin muni d'un coussinet en caoutchouc est antidérapant. Il s'agrippe au revêtement de sol, réduit le mouvement et les risques de rayures et élimine le bruit.

\* Des patins à coussinet en feutre (FG) ou en caoutchouc (RG) sont également offerts pour les sièges d'invité à quatre pieds des gammes suivantes : Caprice, Comet, Diplomat, Lite, Locust, Sidero, Sonic, Supra, Twilight et Vion. Les recommandations ci-dessus pourront guider votre choix de patins selon votre revêtement de sol.

# CHOIX DE PIÉTEMENTS

MODÈLE	NOM	PRIX
 2241	<b>Jeu de conversion pour tabourets</b> Comprend un emboîtement de rallonge pour le cylindre pneumatique du siège (hausse l'assise de 8 po). Un repose-pieds circulaire chromé à hauteur réglable (18 po de diamètre). Un piétement moulé par injection (26,5 po de diamètre). Pour assurer la stabilité, on recommande d'utiliser ce jeu avec un siège fonctionnel uniquement.	252 \$
 2243	<b>Jeu de conversion pour tabourets</b> Comprend un cylindre de levage pneumatique de 10 po. La course de l'assise varie de 24 po à 34 po, environ. Un repose-pieds circulaire chromé à hauteur réglable (18 po de diamètre). La course du repose-pied varie de 8 po à 16 po au-dessus du sol. Un piétement moulé par injection (26,5 po de diamètre). Pour assurer la stabilité, on recommande d'utiliser ce jeu avec un siège fonctionnel uniquement.	286 \$
 B2	<b>Piétement en aluminium poli avec embouts protecteurs noirs</b> Piétement à cinq branches en aluminium poli. Comprend de série des roulettes (C1) pour planchers à moquette. Pour des planchers à revêtement dur, commander des roulettes (C9R). Ajouter 21 \$.  Coût de remplacement 271 \$. Supplément par rapport à un piétement en nylon noir 131 \$.	271 \$
 B4M	<b>Piétement en acier avec parement arrondi en bois</b> Piétement en acier en acier avec parement arrondi en bois. Des placages d'érable et du bois plein sont utilisés. Se reporter à la rubrique Finis pour sièges - Bois de la section Textiles et finis. Préciser le fini bois après le numéro de modèle. Comprend de série des roulettes (C1) pour planchers à moquette. Pour des planchers à revêtement dur, commander des roulettes (C9R). Ajouter 21 \$.  Coût de remplacement 271 \$. Supplément par rapport à un piétement en nylon noir 131 \$.	271 \$
 B5A	<b>Piétement araignée très arqué en aluminium</b> Piétement araignée très arqué en aluminium poli. Comprend de série des roulettes (C1) pour planchers à moquette. Pour des planchers à revêtement dur, commander des roulettes (C9R). Ajouter 21 \$.  Coût de remplacement 271 \$. Supplément par rapport à un piétement en nylon noir 131 \$.	271 \$
 B7A	<b>Piétement gouverneur</b> Piétement araignée moyennement arqué en aluminium poli. Comprend de série des roulettes (C1) pour planchers à moquette. Pour des planchers à revêtement dur, commander des roulettes (C9R). Ajouter 21 \$.  Coût de remplacement 199 \$. Supplément par rapport à un piétement en nylon noir 131 \$.	199 \$
 PIÉTEMENT TRADITIONNEL	<b>Piétement de style traditionnel avec parement en bois</b> Piétement de style traditionnel en acier avec parement en bois. Genuine maple faced veneers and solids. Se reporter à la rubrique Finis pour sièges - Bois de la section Textiles et finis. Préciser le fini bois après le numéro de modèle. Comprend de série des roulettes (C1) pour planchers à moquette. Pour des planchers à revêtement dur, commander des roulettes (C9R). Ajouter 21 \$.  Coût de remplacement 307 \$. Supplément par rapport à un piétement en nylon noir 184 \$.	307 \$

**Nota** : Le diamètre du piétement, la garniture de cylindre et le numéro de modèle peuvent varier selon la gamme de sièges. Veuillez communiquer avec le service à la clientèle de Global.

	MODÈLE	NOM
	3G	<p><b>Cylindre à course de 3 po</b> Cylindre pneumatique Descente en douceur<sup>MC</sup> d'une course de 3 po. Ce cylindre peut ne pas être utilisable avec les mécanismes de basculement synchronisé (-0) ou de basculements multiples (-3) comme il peut entraver le fonctionnement de certaines commande.</p>
	4F	<p><b>Tige de pivotement à hauteur fixe no 4</b> Hauteur fixe, pivotement uniquement. La hauteur de l'assise est fonction de la longueur de la tige, qui est configurée à l'usine et ne peut être modifiée.</p>
	4L	<p><b>Cylindre à course de 4 po, profil bas</b> Cylindre pneumatique Descente en douceur<sup>MC</sup> à profil bas d'une course de 4 po.</p>
	5F	<p><b>Tige de pivotement à hauteur fixe no 5</b> Hauteur fixe, pivotement uniquement. La hauteur de l'assise est fonction de la longueur de la tige, qui est configurée à l'usine et ne peut être modifiée.</p>
	5L	<p><b>Cylindre à course de 5 po, profil bas</b> Cylindre pneumatique Descente en douceur<sup>MC</sup> à profil bas d'une course de 5 po.</p>
	7G	<p><b>Cylindre à course de 7 po</b> Cylindre pneumatique Descente en douceur<sup>MC</sup> d'une course de 7 po. Le cylindre permet à la plupart des utilisateurs de s'asseoir à une hauteur bureau ou comptoir. Les sièges peuvent être trop hauts à la hauteur bureau pour les utilisateurs de plus petite taille.</p>
	7R	<p><b>Cylindre à course de 7 po avec repose-pieds chromé de 20 po dia.</b> Cylindre pneumatique Descente en douceur<sup>MC</sup> d'une course de 7 po. Le cylindre permet à la plupart des utilisateurs de s'asseoir à une hauteur bureau ou comptoir. Les sièges peuvent être trop hauts à la hauteur bureau pour les utilisateurs de plus petite taille (se reporter au tableau des choix de cylindres à la page 360).</p>
	SC	<p><b>Cylindre à centrage et à retour automatiques</b> Cylindre à centrage et à retour automatiques d'une course de 2 po. Le siège pivote automatiquement pour revenir à sa position initiale de façon à ce que les groupes de sièges restent alignés. La hauteur du siège peut être baissée par l'utilisateur, mais le siège revient à la hauteur maximale lorsque l'utilisateur se lève.</p>
	SH	<p><b>Cylindre de pivotement à retour automatique</b> Cylindre à retour automatique d'une course de 2 po. La hauteur du siège peut être baissée par l'utilisateur, mais le siège revient à la hauteur maximale lorsque l'utilisateur se lève.</p>
	SN	<p><b>Cylindre à retour automatique, non pivotant</b> Cylindre à retour automatique d'une course de 2 po. La hauteur du siège peut être baissée par l'utilisateur, mais le siège revient à la hauteur maximale lorsque l'utilisateur se lève.</p>

**NOTA :**

- Les cylindres ne conviennent pas tous pour tous les mécanismes. Se reporter au tableau suivant pour la compatibilité et l'effet d'un cylindre donné sur la hauteur minimum d'un siège.
- Pour plus de détails sur les suppléments et les coûts de remplacement de cylindres, communiquer avec le service à la clientèle.

# CHOIX DE CYLINDRES

GAMME	CYLINDRE Mécanisme	STD	3G	4L	4F	5L	5F	7G	7R	SC	SH	SN
ACCORD	-2	4L	s.o.	STD	s.o.	+ 1,5	s.o.	+ 1,0	s.o.	s.o.	s.o.	s.o.
	-4	4G*	s.o.	s.o.	+ 0,5	s.o.	+ 1,0	+ 1,0	s.o.	+ 1,5	+ 1,5	+ 1,5
ASPEN	-3	4L	- 0,75	STD	s.o.	+ 1,5	S.o.	+ 2,0	s.o.	s.o.	s.o.	s.o.
G1 ERGO SELECT	-0	4L	s.o.	STD	s.o.	+ 1,5	s.o.	s.o.	s.o.	s.o.	s.o.	s.o.
	-3, -8	4L	- 0,75	STD	s.o.	+ 1,5	s.o.	+ 2,0	s.o.	s.o.	s.o.	s.o.
G20		5L	- 2,25	- 1,5	s.o.	STD	s.o.	+ 1,0	s.o.	s.o.	s.o.	s.o.
GRANADA DELUXE	-2, -3	4L	s.o.	STD	s.o.	+ 1,5	s.o.	+ 2,0	s.o.	s.o.	s.o.	s.o.
	-5	4L	- 0,75	STD	s.o.	+ 1,5	s.o.	+ 2,0	s.o.	s.o.	s.o.	s.o.
LOOVER	-3	4L	- 0,75	STD	s.o.	+ 1,5	s.o.	+ 2,0	s.o.	s.o.	s.o.	s.o.
	-4	5L	- 2,25	- 1,5	s.o.	STD	+ 1,0	+ 1,0	+ 1,0	+ 1,75	+ 1,75	+ 1,75
	-8	5L	- 2,25	- 1,5	s.o.	STD	+ 1,0	+ 1,0	+ 1,0	+ 2,0	+ 2,0	+ 2,0
LURAY	-2	4L	s.o.	STD	s.o.	+ 1,5	s.o.	s.o.	s.o.	s.o.	s.o.	s.o.
	-4	5L	s.o.	- 1,5	+ 0,5	STD	+ 1,0	+ 1,0	s.o.	+ 1,5	+ 1,5	+ 1,5
MALAGA	-1, -4	5L	- 2,25	- 1,5	s.o.	STD	s.o.	+ 1,0	s.o.	s.o.	s.o.	s.o.
	-2, -3	5L	s.o.	- 1,5	s.o.	STD	s.o.	+ 1,0	s.o.	s.o.	s.o.	s.o.
NOVELLO		5L	- 2,25	- 1,5	s.o.	STD	s.o.	+ 1,0	s.o.	s.o.	s.o.	s.o.
OBUSFORME COMFORT	-2, -3	4L	s.o.	STD	s.o.	+ 1,5	s.o.	+ 2,0	s.o.	s.o.	s.o.	s.o.
	-5	4L	- 0,75	STD	s.o.	+ 1,5	s.o.	s.o.	s.o.	s.o.	s.o.	s.o.
PREFER		4G*	- 1,75	- 1,25	+ 0	+ 0,25	+ 1,0	+ 0,75	+ 0,75	s.o.	s.o.	s.o.
ROMA		4L*	- 0,75	STD	s.o.	+ 1,5	+ 2,5	+ 2,0	s.o.	+ 2,0	+ 2,0	+ 2,0
SORA	-8	4L	- 0,75	STD	s.o.	+ 1,5	s.o.	+ 2,0	+ 2,0	s.o.	s.o.	s.o.
SUPRA-X	-1, -4, -5	5L	- 2,25	- 1,5	s.o.	STD	s.o.	+ 1,0	s.o.	s.o.	s.o.	s.o.
	-3	5L	s.o.	- 1,5	s.o.	STD	s.o.	+ 1,0	s.o.	s.o.	s.o.	s.o.
SYNOPSIS	-3	5L	s.o.	- 1,5	s.o.	STD	s.o.	+ 1,0	s.o.	s.o.	s.o.	s.o.
	-4	5L	- 2,25	- 1,5	s.o.	STD	+ 1,0	+ 1,0	s.o.	+ 2,25	+ 2,25	+ 2,25
TRITEK ERGO SELECT - PETITE ASSISE	-3	4L	s.o.	STD	s.o.	+ 1,5	s.o.	+ 2,0	s.o.	s.o.	s.o.	s.o.
	-5	4L	- 0,5	STD	s.o.	+ 1,5	s.o.	+ 2,0	s.o.	s.o.	s.o.	s.o.
- ASSISE RÉGULIÈRE	-3	5L	s.o.	- 1,5	s.o.	STD	s.o.	+ 1,0	s.o.	s.o.	s.o.	s.o.
	-5	5L	- 2,25	- 1,5	s.o.	STD	s.o.	+ 1,0	s.o.	s.o.	s.o.	s.o.
- GRANDE ASSISE	-3	5G	s.o.	- 2,25	s.o.	- 1,0	s.o.	+ 2,0	s.o.	s.o.	s.o.	s.o.
	-5	5G	- 2,75	- 2,25	s.o.	- 1,0	s.o.	+ 2,0	s.o.	s.o.	s.o.	s.o.
TRIUMPH	-3, -8	4L*	- 0,75	STD	s.o.	+ 1,5	s.o.	+ 2,0	s.o.	s.o.	s.o.	s.o.
TRUFORM	-0	5L	s.o.	- 1,5	s.o.	STD	s.o.	s.o.	s.o.	s.o.	s.o.	s.o.
	-1, -3, -4, -5	5L	s.o.	- 1,5	s.o.	STD	s.o.	+ 1,0	s.o.	s.o.	s.o.	s.o.
	-8	5L	- 2,25	- 1,5	s.o.	STD	s.o.	+ 1,0	s.o.	s.o.	s.o.	s.o.
VION	-3	5L	- 2,25	- 1,5	s.o.	STD	s.o.	+ 1,0	+ 1,0	+ 1,75	+ 1,75	+ 1,5
	-4	5L	- 2,25	- 1,5	s.o.	STD	+ 1,0	+ 1,0	+ 1,0	+ 1,0	+ 1,0	+ 1,5
	-8	5L	- 2,25	- 1,5	s.o.	STD	+ 0,5	+ 1,0	s.o.	s.o.	s.o.	+ 1,5

**NOTA :** LES VALEURS PRÉSENTÉES INDIQUENT LA VARIATION (EN POUÇES) PAR RAPPORT À LA HAUTEUR MINIMALE D'UN SIÈGE DONNÉ.

LES CHOIX DE CYLINDRES NE S'APPLIQUENT PAS AUX PRODUITS DE LA SECTION "HAUT RENDEMENT/24 H" ET "SIÈGES SPÉCIALISÉS". LEUR GARANTIE EST BASÉE SUR LES CARACTÉRISTIQUES DU CYLINDRE DE SÉRIE.

\*CYLINDRE SPÉCIAL

# sièges spécialisés



Academic (fonctionnel).....362



Industriel (antimicrobien - 62).....370



Sidero (modèles pour enfants).....180



Industriel (- 50).....365



Industriel (nettoyage au chiffon - 64).....371

## GAMME ACADEMIC - SIÈGES FONCTIONNELS









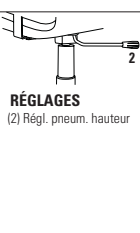

modèle S2312 Score

### CARACTÉRISTIQUES DE SÉRIE

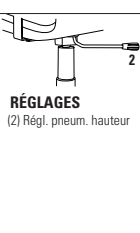
- Des sièges fonctionnels durables, conçus pour des années d'utilisation en salle de formation et en milieu scolaire.
- Le montant du dossier est soudé ou boulonné au mécanisme du siège; la hauteur et l'inclinaison du dossier sont fixes et ne se réglent pas.
- Un bourrelet protecteur en vinyle est offert pour les modèles Granada et Score et Yorkdale.
- Des accoudoirs en T à hauteur réglable munis de manchons courbes en uréthane (3N) sont de série et offerts en noir uniquement.
- Tous les modèles sont dotés de série d'un piétement araignée en nylon noir renforcé à la fibre de verre moulé par injection avec roulettes (C65) à doubles galets pour planchers à moquette.
- Le bâti et le piétement sont offerts dans un fini noir uniquement.
- Le mécanisme d'écartement des accoudoirs Vari-Width (WA) est de série pour les modèles Granada lorsqu'ils sont commandés avec des accoudoirs réglables. Le mécanisme permet d'écarter les accoudoirs de 2 po de part et d'autre de l'assise.

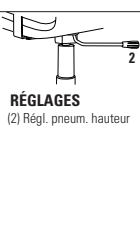
### CARACTÉRISTIQUES EN OPTION

- Pour des planchers à revêtement dur, commander des roulettes (C65R). Ajouter 21 \$.
- L'assise est aussi offerte en mousse viscoélastique. Préciser (MF). Ajouter 106 \$.
- Le mécanisme d'écartement des accoudoirs Vari-Width (WA) est offert lorsque le siège est commandé avec des accoudoirs réglables. Le mécanisme permet d'écarter les accoudoirs de 2 po de part et d'autre de l'assise. Ajouter 84 \$.
- Pour plus de choix d'accoudoirs ou de roulettes, se reporter à la rubrique des accoudoirs et des roulettes (351). Le prix des roulettes en option peut être supérieur à celui des roulettes de série de votre siège et la différence sera facturée. Lorsque le prix est inférieur, la différence ne sera pas créditée.

DESCRIPTION	CARACTÉRISTIQUES	MODÈLE	GRADES DE TEXTILE DE SÉRIE																																																																																							
			1	2	3	4	5	6	7	8	9	10	11	12																																																																												
 <p><b>Chaise fonctionnelle à DB</b> TFC : 1.25 V.   1.14 M Poids unitaire : 24 LB   10.9 KG Poids - boîte : 31 LB   14.06 KG Volume - boîte : 10.75 P<sup>3</sup>   0.3 M<sup>3</sup></p>	 <p><b>RÉGLAGES</b> (2) Régl. pneum. hauteur</p>	<p>Caractéristiques ergonomiques : C, M, N</p>	<table border="1"> <thead> <tr> <th>1</th><th>2</th><th>3</th><th>4</th><th>5</th><th>6</th><th>7</th><th>8</th><th>9</th><th>10</th><th>11</th><th>12</th> </tr> </thead> <tbody> <tr> <td>S2312</td><td>394</td><td>434</td><td>468</td><td>507</td><td>570</td><td>629</td><td>688</td><td>739</td><td>803</td><td>863</td><td>944</td><td>1059</td> </tr> <tr> <th colspan="3">DIMENSIONS HORS TOUT</th> <th colspan="3">DIMENSIONS DE L'ASSISE</th> <th colspan="3">DIMENSIONS DU DOSSIER</th> <th colspan="3"></th> </tr> <tr> <th>L</th><th>P</th><th>H</th><th>L</th><th>P</th><th>H</th><th>L</th><th>H</th><th colspan="5"></th> </tr> <tr> <td>PO 20</td><td>23.5</td><td>35.5</td><td>20</td><td>17.5</td><td>16-21</td><td>18</td><td>17</td><td colspan="5"></td> </tr> <tr> <td>MM 508</td><td>597</td><td>902</td><td>508</td><td>445</td><td>406-533</td><td>457</td><td>432</td><td colspan="5"></td> </tr> </tbody> </table>												1	2	3	4	5	6	7	8	9	10	11	12	S2312	394	434	468	507	570	629	688	739	803	863	944	1059	DIMENSIONS HORS TOUT			DIMENSIONS DE L'ASSISE			DIMENSIONS DU DOSSIER						L	P	H	L	P	H	L	H						PO 20	23.5	35.5	20	17.5	16-21	18	17						MM 508	597	902	508	445	406-533	457	432					
			1	2	3	4	5	6	7	8	9	10	11	12																																																																												
			S2312	394	434	468	507	570	629	688	739	803	863	944	1059																																																																											
			DIMENSIONS HORS TOUT			DIMENSIONS DE L'ASSISE			DIMENSIONS DU DOSSIER																																																																																	
			L	P	H	L	P	H	L	H																																																																																
PO 20	23.5	35.5	20	17.5	16-21	18	17																																																																																			
MM 508	597	902	508	445	406-533	457	432																																																																																			
<p>RTA 1  1 par boîte</p>																																																																																										
 <p><b>Tabouret fonctionnel à DB, sans accoudoirs</b> TFC : 1.25 V.   1.14 M Poids unitaire : 30 LB   13.6 KG Poids - boîte : 33 LB   14.97 KG Volume - boîte : 9.75 P<sup>3</sup>   0.27 M<sup>3</sup></p>	 <p><b>RÉGLAGES</b> (2) Régl. pneum. hauteur</p>	<p>Caractéristiques ergonomiques : C, M, N</p>	<table border="1"> <thead> <tr> <th>1</th><th>2</th><th>3</th><th>4</th><th>5</th><th>6</th><th>7</th><th>8</th><th>9</th><th>10</th><th>11</th><th>12</th> </tr> </thead> <tbody> <tr> <td>S2304</td><td>496</td><td>536</td><td>570</td><td>609</td><td>672</td><td>731</td><td>790</td><td>841</td><td>905</td><td>965</td><td>1046</td><td>1161</td> </tr> <tr> <th colspan="3">DIMENSIONS HORS TOUT</th> <th colspan="3">DIMENSIONS DE L'ASSISE</th> <th colspan="3">DIMENSIONS DU DOSSIER</th> <th colspan="3"></th> </tr> <tr> <th>L</th><th>P</th><th>H</th><th>L</th><th>P</th><th>H</th><th>L</th><th>H</th><th colspan="5"></th> </tr> <tr> <td>PO 20</td><td>23.5</td><td>43</td><td>20</td><td>17.5</td><td>23-33</td><td>18</td><td>17</td><td colspan="5"></td> </tr> <tr> <td>MM 508</td><td>597</td><td>1092</td><td>508</td><td>445</td><td>584-838</td><td>457</td><td>432</td><td colspan="5"></td> </tr> </tbody> </table>												1	2	3	4	5	6	7	8	9	10	11	12	S2304	496	536	570	609	672	731	790	841	905	965	1046	1161	DIMENSIONS HORS TOUT			DIMENSIONS DE L'ASSISE			DIMENSIONS DU DOSSIER						L	P	H	L	P	H	L	H						PO 20	23.5	43	20	17.5	23-33	18	17						MM 508	597	1092	508	445	584-838	457	432					
			1	2	3	4	5	6	7	8	9	10	11	12																																																																												
			S2304	496	536	570	609	672	731	790	841	905	965	1046	1161																																																																											
			DIMENSIONS HORS TOUT			DIMENSIONS DE L'ASSISE			DIMENSIONS DU DOSSIER																																																																																	
			L	P	H	L	P	H	L	H																																																																																
PO 20	23.5	43	20	17.5	23-33	18	17																																																																																			
MM 508	597	1092	508	445	584-838	457	432																																																																																			
<p>RTA 1  1 par boîte</p>																																																																																										
 <p><b>Tabouret fonctionnel à DB</b> TFC : 1.25 V.   1.14 M Poids unitaire : 35 LB   15.9 KG Poids - boîte : 38 LB   17.24 KG Volume - boîte : 9.75 P<sup>3</sup>   0.27 M<sup>3</sup></p>	 <p><b>RÉGLAGES</b> (2) Régl. pneum. hauteur</p>	<p>Caractéristiques ergonomiques : C, H, M, N</p>	<table border="1"> <thead> <tr> <th>1</th><th>2</th><th>3</th><th>4</th><th>5</th><th>6</th><th>7</th><th>8</th><th>9</th><th>10</th><th>11</th><th>12</th> </tr> </thead> <tbody> <tr> <td>S2303</td><td>568</td><td>608</td><td>642</td><td>681</td><td>744</td><td>803</td><td>862</td><td>913</td><td>977</td><td>1037</td><td>1118</td><td>1233</td> </tr> <tr> <th colspan="3">DIMENSIONS HORS TOUT</th> <th colspan="3">DIMENSIONS DE L'ASSISE</th> <th colspan="3">DIMENSIONS DU DOSSIER</th> <th colspan="3"></th> </tr> <tr> <th>L</th><th>P</th><th>H</th><th>L</th><th>P</th><th>H</th><th>L</th><th>H</th><th colspan="5"></th> </tr> <tr> <td>PO 24</td><td>23.5</td><td>43</td><td>20</td><td>17.5</td><td>23-33</td><td>18</td><td>17</td><td colspan="5"></td> </tr> <tr> <td>MM 610</td><td>597</td><td>1092</td><td>508</td><td>445</td><td>584-838</td><td>457</td><td>432</td><td colspan="5"></td> </tr> </tbody> </table>												1	2	3	4	5	6	7	8	9	10	11	12	S2303	568	608	642	681	744	803	862	913	977	1037	1118	1233	DIMENSIONS HORS TOUT			DIMENSIONS DE L'ASSISE			DIMENSIONS DU DOSSIER						L	P	H	L	P	H	L	H						PO 24	23.5	43	20	17.5	23-33	18	17						MM 610	597	1092	508	445	584-838	457	432					
			1	2	3	4	5	6	7	8	9	10	11	12																																																																												
			S2303	568	608	642	681	744	803	862	913	977	1037	1118	1233																																																																											
			DIMENSIONS HORS TOUT			DIMENSIONS DE L'ASSISE			DIMENSIONS DU DOSSIER																																																																																	
			L	P	H	L	P	H	L	H																																																																																
PO 24	23.5	43	20	17.5	23-33	18	17																																																																																			
MM 610	597	1092	508	445	584-838	457	432																																																																																			
<p>RTA 1  1 par boîte</p>																																																																																										
 <p><b>Chaise fonctionnelle à DB - dossier uni</b> TFC : 1.5 V.   1.37 M Poids unitaire : 30 LB   13.6 KG Poids - boîte : 34 LB   15.42 KG Volume - boîte : 9.75 P<sup>3</sup>   0.27 M<sup>3</sup></p>	 <p><b>RÉGLAGES</b> (2) Régl. pneum. hauteur</p>	<p>Caractéristiques ergonomiques : C, M, N</p>	<table border="1"> <thead> <tr> <th>1</th><th>2</th><th>3</th><th>4</th><th>5</th><th>6</th><th>7</th><th>8</th><th>9</th><th>10</th><th>11</th><th>12</th> </tr> </thead> <tbody> <tr> <td>S3254</td><td>608</td><td>656</td><td>697</td><td>743</td><td>820</td><td>890</td><td>961</td><td>1022</td><td>1099</td><td>1171</td><td>1268</td><td>1406</td> </tr> <tr> <th colspan="3">DIMENSIONS HORS TOUT</th> <th colspan="3">DIMENSIONS DE L'ASSISE</th> <th colspan="3">DIMENSIONS DU DOSSIER</th> <th colspan="3"></th> </tr> <tr> <th>L</th><th>P</th><th>H</th><th>L</th><th>P</th><th>H</th><th>L</th><th>H</th><th colspan="5"></th> </tr> <tr> <td>PO 20.5</td><td>24.5</td><td>38</td><td>20.5</td><td>18.5</td><td>16.5-21.5</td><td>19</td><td>18.5</td><td colspan="5"></td> </tr> <tr> <td>MM 521</td><td>622</td><td>965</td><td>521</td><td>470</td><td>419-546</td><td>483</td><td>470</td><td colspan="5"></td> </tr> </tbody> </table>												1	2	3	4	5	6	7	8	9	10	11	12	S3254	608	656	697	743	820	890	961	1022	1099	1171	1268	1406	DIMENSIONS HORS TOUT			DIMENSIONS DE L'ASSISE			DIMENSIONS DU DOSSIER						L	P	H	L	P	H	L	H						PO 20.5	24.5	38	20.5	18.5	16.5-21.5	19	18.5						MM 521	622	965	521	470	419-546	483	470					
			1	2	3	4	5	6	7	8	9	10	11	12																																																																												
			S3254	608	656	697	743	820	890	961	1022	1099	1171	1268	1406																																																																											
			DIMENSIONS HORS TOUT			DIMENSIONS DE L'ASSISE			DIMENSIONS DU DOSSIER																																																																																	
			L	P	H	L	P	H	L	H																																																																																
PO 20.5	24.5	38	20.5	18.5	16.5-21.5	19	18.5																																																																																			
MM 521	622	965	521	470	419-546	483	470																																																																																			
<p>RTA 1  1 par boîte</p>																																																																																										

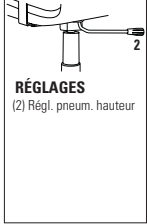
DESCRIPTION	CARACTÉRISTIQUES	MODÈLE	GRADES DE TEXTILE DE SÉRIE																																	
			1	2	3	4	5	6	7	8	9	10	11	12																						
 <p><b>Score</b></p> <p><b>Fauteuil fonctionnel à DB</b>                      TFC : 1.25 V.   1.14 M                      Poids unitaire : 30 LB   13.6 KG                      Poids - boîte : 37 LB   16.78 KG                      Volume - boîte : 10.75 P<sup>3</sup>   0.3 M<sup>3</sup></p>	 <p><b>RÉGLAGES</b> (2) Régl. pneum. hauteur</p>	<b>S2314</b>	471	511	545	584	647	706	765	816	880	940	1021	1136																						
		<table border="1"> <thead> <tr> <th colspan="3">DIMENSIONS HORS TOUT</th> <th colspan="3">DIMENSIONS DE L'ASSISE</th> <th colspan="2">DIMENSIONS DU DOSSIER</th> </tr> <tr> <th>L</th> <th>P</th> <th>H</th> <th>L</th> <th>P</th> <th>H</th> <th>L</th> <th>H</th> </tr> </thead> <tbody> <tr> <td>PO 24</td> <td>23.5</td> <td>35.5</td> <td>20</td> <td>17.5</td> <td>16-21</td> <td>18</td> <td>17</td> </tr> <tr> <td>MM 610</td> <td>597</td> <td>902</td> <td>508</td> <td>445</td> <td>406-533</td> <td>457</td> <td>432</td> </tr> </tbody> </table>	DIMENSIONS HORS TOUT			DIMENSIONS DE L'ASSISE			DIMENSIONS DU DOSSIER		L	P	H	L	P	H	L	H	PO 24	23.5	35.5	20	17.5	16-21	18	17	MM 610	597	902	508	445	406-533	457	432	<p>Caractéristiques ergonomiques : C, H, M, N</p>	<p><b>RTA 1</b></p>
DIMENSIONS HORS TOUT			DIMENSIONS DE L'ASSISE			DIMENSIONS DU DOSSIER																														
L	P	H	L	P	H	L	H																													
PO 24	23.5	35.5	20	17.5	16-21	18	17																													
MM 610	597	902	508	445	406-533	457	432																													



**EXPLICATION DES DIVERSES APPLICATIONS INDUSTRIELLES**

Cette section ne présente que certaines des possibilités. Veuillez communiquer avec votre représentant pour de plus amples renseignements.



**INDUSTRIEL - 50**

Ces sièges sont conçus pour les milieux haut rendement à usage intensif, par exemple les usines, les chaînes de montage et les bureaux de régulation. Ils se caractérisent par des composantes durables, y compris une construction en acier fort, des cylindres de levage pneumatique et des bâtis chromés résistants à l'humidité, à l'écaillage et à la corrosion, des piétements haut rendement, des roulettes de sécurité commandées par le poids pour les planchers à revêtement dur ou des patins de mise à niveau intégrés, un tissu résistant à l'usure ou un vinyle facile à nettoyer.



**ANTIMICROBIEN (UI - USAGE INTENSIF) - 62**

Ces sièges sont conçus pour les laboratoires et bien des endroits en milieu hospitalier qui nécessitent un mobilier qui prohibe le développement bactérien et la prolifération fongique et qui se nettoie aisément. Les tissus et vinyles à propriétés antimicrobiennes inhibent la pénétration et la prolifération de microorganismes indésirables. Des filtres intégrés permettent au tissu ou au vinyle de respirer.



**NETTOYAGE AU CHIFFON (MINOTAUR) - 64**

Ces sièges sont conçus pour les fabricants d'aliments secs, les hôpitaux et les laboratoires judiciaires qui exigent le nettoyage régulier et immédiat de la poussière, de la saleté ou de la poudre. Le tissu d'ameublement de tout genre est inacceptable dans de tels milieux. Les assises et dossiers confortables en polyuréthane noir, des cylindres de levage pneumatique et des bâtis chromés résistants à l'humidité, à l'écaillage et à la corrosion, et des roulettes ou des patins de sécurité figurent parmi les caractéristiques. Certains produits à « nettoyage au chiffon » peuvent également être offerts avec protection ESD.

**TABLEAU DES TISSUS POUR APPLICATIONS INDUSTRIELLES**

APPLICATION	TISSU OU VINYLE
<b>Industriel - 50</b>	<b>Grade 1 (tissu)</b> : Terrace, Waterfall <b>Grade 2 (tissu)</b> : Imprint <b>Grade 2 (vinyle)</b> : Allante FFree, collection MorCare <sup>MC</sup> (Arc, Aristo, Verve, Vitality), Luxhide
<b>Salle blanche - 56 (catégorie 1000)</b>	<b>Grade 2 (vinyle)</b> : Allante FFree, collection MorCare <sup>MC</sup> (Arc, Aristo, Verve, Vitality), Luxhide
<b>Antimicrobien - 62 avec apprêt Global UltraSeal<sup>MC</sup></b>	<b>Grade 2 (vinyle)</b> : Collection MorCare <sup>MC</sup> (Arc, Aristo, Verve, Vitality)
<b>Nettoyage au chiffon - 64</b>	Aucun tissu requis; les sièges sont fabriqués en mousse uréthane moulée.

## GAMME INDUSTRIELLE - 50



modèle 3212-50 (3N)

modèle 3288-50 (3N)



### Industriel - 50





Conçus pour les milieux haut rendement comme les usines, chaînes de montage et bureaux de régulation.

### CARACTÉRISTIQUES DE SÉRIE



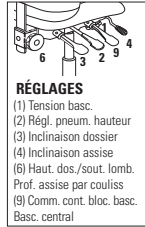

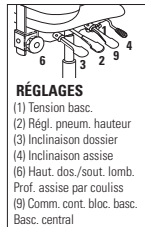

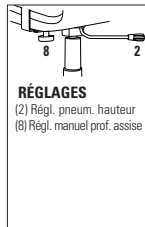

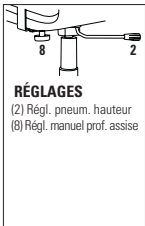
- Les modèles Granada présentent une assise moulée et un dossier profilé intégrant un support lombaire amélioré.
- Des accoudoirs en T à hauteur réglable munis de manchons courbes en uréthane (3N) sont de série et offerts en noir uniquement.
- Les sièges sont dotés d'un cylindre pneumatique et d'un bâti chromés qui résistent à l'écaillage, à la corrosion et à l'humidité.
- Les sièges sont munis d'un cylindre pneumatique chromé offrant une course de 5 po.
- Les tabourets munis d'un cylindre pneumatique chromé offrant une course de 10 po.
- De série sur tous certains modèles choisis, une garniture transparente protège le dossier.
- Le mécanisme sur coulisse de réglage de la profondeur de l'assise (MD) à levier sur le côté est de série sur tous les modèles à basculements multiples.
- Un piétement à cinq branches moulé par injection en nylon noir renforcé à la fibre de verre est de série. Les tabourets haut rendement sont munis de patins en caoutchouc antidérapants.
- La plupart des modèles Minotaur sont dotés de série d'un piétement haut rendement à cinq branches avec mandrin en métal et de roulettes (C10R) pour planchers à revêtement dur.
- Des roulettes (C39R) pour planchers à revêtement dur sont de série pour les modèles Granada.
- Choix de textiles : tissus haut rendement ou vinyles facile à nettoyer uniquement (tel qu'il est indiqué dans le tableau des tissus pour applications industrielles).



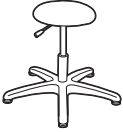



### CARACTÉRISTIQUES EN OPTION

- Pour plus de choix d'accoudoirs ou de roulettes, se reporter à la rubrique des accoudoirs et des roulettes (pages 351 et 374). *Le prix des roulettes en option peut être supérieur à celui des roulettes de série de votre siège et la différence sera facturée. Lorsque le prix est inférieur, la différence ne sera pas créditée.*

DESCRIPTION	CARACTÉRISTIQUES	MODÈLE	GRADES DE TEXTILE DE SÉRIE												
			1	2	3	4	5	6	7	8	9	10	11	12	
 <p><b>Granada</b></p> <p><b>Fauteuil à basculements multiples à DB</b>                      TFC : 1.5 V.   1.37 M                      Poids unitaire : 48 LB   21.8 KG                      Poids - boîte : 52 LB   23.59 KG                      Volume - boîte : 13 P<sup>3</sup>   0.36 M<sup>3</sup></p>	 <p><b>RÉGLAGES</b>                      (1) Tension basc.                      (2) Régl. pneum. hauteur                      (3) Inclinaison dossier                      (4) Inclinaison assise                      (6) Haut. dos./sout. lomb.                      Prof. assise par couliss                      (9) Comm. cont. bloc. basc.                      Basc. central</p> <p>Caractéristiques ergonomiques :                      A, B, C, D, E, F, G, H, M, N, Q, S</p>	<b>3212-50</b>	-	1117	1158	1204	1281	1351	1422	1483	1560	1632	1729	1867	
		<b>DIMENSIONS HORS TOUT</b>			<b>DIMENSIONS DE L'ASSISE</b>			<b>DIMENSIONS DU DOSSIER</b>							
			L	P	H	L	P	H	L		H				
		PO	25,5	24	40	20,5	17-19,5	17,5-22,5	19		17,5-21,5				
MM	648	610	1016	521	432-495	445-572	483		445-546						
	<b>RTA 2</b>	1 par boîte													
 <p><b>Granada</b></p> <p><b>Fauteuil à basculements multiples à DH</b>                      TFC : 1.75 V.   1.6 M                      Poids unitaire : 51 LB   23.2 KG                      Poids - boîte : 55 LB   24.95 KG                      Volume - boîte : 15.5 P<sup>3</sup>   0.43 M<sup>3</sup></p>	 <p><b>RÉGLAGES</b>                      (1) Tension basc.                      (2) Régl. pneum. hauteur                      (3) Inclinaison dossier                      (4) Inclinaison assise                      (6) Haut. dos./sout. lomb.                      Prof. assise par couliss                      (9) Comm. cont. bloc. basc.                      Basc. central</p> <p>Caractéristiques ergonomiques :                      A, B, C, D, E, F, G, H, M, N, Q, S</p>	<b>3217-50</b>	-	1156	1203	1258	1347	1429	1511	1583	1672	1756	1870	2031	
		<b>DIMENSIONS HORS TOUT</b>			<b>DIMENSIONS DE L'ASSISE</b>			<b>DIMENSIONS DU DOSSIER</b>							
			L	P	H	L	P	H	L		H				
		PO	25,5	24,5	43	20,5	17-19,5	17,5-22,5	19		21,5-25,5				
MM	648	622	1092	521	432-495	445-572	483		546-648						
	<b>RTA 2</b>	1 par boîte													
 <p><b>Granada</b></p> <p><b>Chaise fonctionnelle à DB</b>                      TFC : 1.5 V.   1.37 M                      Poids unitaire : 28 LB   12.7 KG                      Poids - boîte : 32 LB   14.51 KG                      Volume - boîte : 13 P<sup>3</sup>   0.36 M<sup>3</sup></p>	 <p><b>RÉGLAGES</b>                      (2) Régl. pneum. hauteur                      (8) Régl. manuel prof. assise</p> <p>Caractéristiques ergonomiques :                      C, E, M, N</p>	<b>3254-50</b>	-	767	808	854	931	1001	1072	1133	1210	1282	1379	1517	
		<b>DIMENSIONS HORS TOUT</b>			<b>DIMENSIONS DE L'ASSISE</b>			<b>DIMENSIONS DU DOSSIER</b>							
			L	P	H	L	P	H	L		H				
		PO	20,5	24	38	20,5	17,5-19	16,5-21,5	19		19				
MM	521	610	965	521	445-483	419-546	483		483						
	<b>RTA 2</b>	1 par boîte													

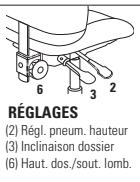
DESCRIPTION	CARACTÉRISTIQUES	MODÈLE	GRADES DE TEXTILE DE SÉRIE											
			1	2	3	4	5	6	7	8	9	10	11	12
 <p><b>Granada</b></p> <p><b>Fauteuil fonctionnel à DB, acc. 3N</b>                      TFC : 1.5 V.   1.37 M                      Poids unitaire : 36 LB   16.4 KG                      Poids - boîte : 40 LB   18.14 KG                      Volume - boîte : 13 P<sup>3</sup>   0.36 M<sup>3</sup></p>	 <p><b>RÉGLAGES</b>                      (2) Régl. pneum. hauteur                      (8) Régl. manuel prof. assise</p> <p>Caractéristiques ergonomiques :                      C, E, M, N</p>	<b>3255-50</b>	-	881	922	968	1045	1115	1186	1247	1324	1396	1493	1631
		<b>DIMENSIONS HORS TOUT</b>	<b>L</b>	<b>P</b>	<b>H</b>	<b>DIMENSIONS DE L'ASSISE</b>			<b>DIMENSIONS DU DOSSIER</b>			<b>L</b>	<b>H</b>	
		PO 25,5	24	38	20,5	17,5-19	16,5-21,5	19	19					
		MM 648	610	965	521	445-483	419-546	483	483					
		<b>RTA 2</b>	1 par boîte											
 <p><b>Granada</b></p> <p><b>Tabouret fonctionnel</b>                      TFC : 1.5 V.   1.37 M                      Poids unitaire : 32 LB   14.5 KG                      Poids - boîte : 37 LB   16.78 KG                      Volume - boîte : 13 P<sup>3</sup>   0.36 M<sup>3</sup></p>	 <p><b>RÉGLAGES</b>                      (2) Régl. pneum. hauteur                      (8) Régl. manuel prof. assise</p> <p>Caractéristiques ergonomiques :                      C, E, M, N</p>	<b>3256-50</b>	-	885	926	972	1049	1119	1190	1251	1328	1400	1497	1635
		<b>DIMENSIONS HORS TOUT</b>	<b>L</b>	<b>P</b>	<b>H</b>	<b>DIMENSIONS DE L'ASSISE</b>			<b>DIMENSIONS DU DOSSIER</b>			<b>L</b>	<b>H</b>	
		PO 20,5	24	48	20,5	17,5-19	23-33	19	19					
		MM 521	610	1219	521	445-483	584-838	483	483					
		<b>RTA 2</b>	1 par boîte											
 <p><b>Granada</b></p> <p><b>Tabouret fonctionnel, acc. 3N</b>                      TFC : 1.5 V.   1.37 M                      Poids unitaire : 38 LB   17.3 KG                      Poids - boîte : 43 LB   19.5 KG                      Volume - boîte : 15.75 P<sup>3</sup>   0.44 M<sup>3</sup></p>	 <p><b>RÉGLAGES</b>                      (2) Régl. pneum. hauteur                      (8) Régl. manuel prof. assise</p> <p>Caractéristiques ergonomiques :                      C, E, H, M, N, Q</p>	<b>3257-50</b>	-	1001	1042	1088	1165	1235	1306	1367	1444	1516	1613	1751
		<b>DIMENSIONS HORS TOUT</b>	<b>L</b>	<b>P</b>	<b>H</b>	<b>DIMENSIONS DE L'ASSISE</b>			<b>DIMENSIONS DU DOSSIER</b>			<b>L</b>	<b>H</b>	
		PO 25,5	24	48	20,5	17,5-19	23-33	19	19					
		MM 648	610	1219	521	445-483	584-838	483	483					
		<b>RTA 2</b>	1 par boîte											
 <p><b>Granada</b></p> <p><b>Tabouret d'opérateur, acc. 3N</b>                      TFC : 1.5 V.   1.37 M                      Poids unitaire : 39 LB   17.7 KG                      Poids - boîte : 44 LB   19.96 KG                      Volume - boîte : 13 P<sup>3</sup>   0.36 M<sup>3</sup></p>	 <p><b>RÉGLAGES</b>                      (2) Régl. pneum. hauteur                      (3) Inclinaison dossier                      (4) Inclinaison assise                      (6) Haut. dos./sout. lomb.</p> <p>Caractéristiques ergonomiques :                      C, D, F, G, M, N</p>	<b>3278-50</b>	-	1070	1111	1157	1234	1304	1375	1436	1513	1585	1682	1820
		<b>DIMENSIONS HORS TOUT</b>	<b>L</b>	<b>P</b>	<b>H</b>	<b>DIMENSIONS DE L'ASSISE</b>			<b>DIMENSIONS DU DOSSIER</b>			<b>L</b>	<b>H</b>	
		PO 20,5	23,5	48	20,5	17,5	24-34	19	17,5-21,5					
		MM 521	597	1219	521	445	610-864	483	445-546					
		<b>RTA 2</b>	1 par boîte											
 <p><b>Granada</b></p> <p><b>Tabouret d'opérateur, acc. 3N</b>                      TFC : 1.5 V.   1.37 M                      Poids unitaire : 47 LB   21.4 KG                      Poids - boîte : 52 LB   23.59 KG                      Volume - boîte : 15.75 P<sup>3</sup>   0.44 M<sup>3</sup></p>	 <p><b>RÉGLAGES</b>                      (2) Régl. pneum. hauteur                      (3) Inclinaison dossier                      (4) Inclinaison assise                      (6) Haut. dos./sout. lomb.</p> <p>Caractéristiques ergonomiques :                      C, D, F, G, H, M, N, Q</p>	<b>3288-50</b>	-	1185	1226	1272	1349	1419	1490	1551	1628	1700	1797	1935
		<b>DIMENSIONS HORS TOUT</b>	<b>L</b>	<b>P</b>	<b>H</b>	<b>DIMENSIONS DE L'ASSISE</b>			<b>DIMENSIONS DU DOSSIER</b>			<b>L</b>	<b>H</b>	
		PO 25,5	23,5	48	20,5	17,5	24-34	19	17,5-21,5					
		MM 648	597	1219	521	445	610-864	483	445-546					
		<b>RTA 2</b>	1 par boîte											

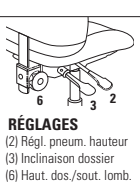
DESCRIPTION	CARACTÉRISTIQUES	MODÈLE	GRADES DE TEXTILE DE SÉRIE													
			1	2	3	4	5	6	7	8	9	10	11	12		
 <p><b>Minotaur - Tabouret de travail</b> TFC : 0.75 V.   0.69 M Poids unitaire : 11 LB   5 KG Poids - boîte : 19 LB   8.62 KG Volume - boîte : 14.5 P³   0.41 M³</p>	Pivote sur 360°. Réglage pneumatique sur 5 po.  Caractéristiques ergonomiques : C	9602-50	-	298	318	342	380	415	450	481	519	555	604	673		
		DIMENSIONS HORS TOUT			DIMENSIONS DE L'ASSISE			DIMENSIONS DU DOSSIER								
		L	P	H	L	P	H	L	L	H	L	L	H	L	H	
		PO 14	14	17.5	14	-	15-20	-	-	-	-	-	-	-	-	
MM 356	356	445	356	-	381-508	-	-	-	-	-	-	-	-			
		RTA 00	messenger  1 par boîte													
 <p><b>Minotaur - Tabouret de travail</b> TFC : 0.75 V.   0.69 M Poids unitaire : 13 LB   5.9 KG Poids - boîte : 21 LB   9.53 KG Volume - boîte : 14.5 P³   0.41 M³</p>	Pivote sur 360°. Réglage pneumatique sur 10 po.  Caractéristiques ergonomiques : C	9604-50	-	343	363	387	425	460	495	526	564	600	649	718		
		DIMENSIONS HORS TOUT			DIMENSIONS DE L'ASSISE			DIMENSIONS DU DOSSIER								
		L	P	H	L	P	H	L	L	H	L	L	H	L	H	
		PO 14	14	26.5	14	-	21.5-31.5	-	-	-	-	-	-	-	-	
MM 356	356	673	356	-	546-800	-	-	-	-	-	-	-	-			
		RTA 00	1 par boîte													
 <p><b>Minotaur - Tabouret de travail</b> TFC : s.o. Poids unitaire : 12 LB   5.5 KG Poids - boîte : 16 LB   7.26 KG Volume - boîte : 13 P³   0.36 M³</p>	Pivote sur 360°. Réglage pneumatique sur 5 po.  Caractéristiques ergonomiques : C	Prix courant														
		9611-50	472													
		DIMENSIONS HORS TOUT			DIMENSIONS DE L'ASSISE			DIMENSIONS DU DOSSIER								
		L	P	H	L	P	H	L	L	H	L	L	H	L	H	
PO 14	14	24.5	14	-	15-20	-	-	-	-	-	-	-	-			
MM 356	356	622	356	-	381-508	-	-	-	-	-	-	-	-			
		RTA 00	1 par boîte													
 <p><b>Minotaur - Tabouret de travail</b> TFC : s.o. Poids unitaire : 14 LB   6.4 KG Poids - boîte : 22 LB   9.98 KG Volume - boîte : 14.5 P³   0.41 M³</p>	Pivote sur 360°. Réglage pneumatique sur 10 po.  Caractéristiques ergonomiques : C	Prix courant														
		9612-50	517													
		DIMENSIONS HORS TOUT			DIMENSIONS DE L'ASSISE			DIMENSIONS DU DOSSIER								
		L	P	H	L	P	H	L	L	H	L	L	H	L	H	
PO 14	14	31	14	-	21.5-31.5	-	-	-	-	-	-	-	-			
MM 356	356	787	356	-	546-800	-	-	-	-	-	-	-	-			
		RTA 00	1 par boîte													
 <p><b>Minotaur - Tabouret haut rendement</b> TFC : 0.75 V.   0.69 M Poids unitaire : 13 LB   5.9 KG Poids - boîte : 17 LB   7.71 KG Volume - boîte : 5.5 P³   0.15 M³</p>	Pivote sur 360°. Réglage pneumatique sur 10 po.  Caractéristiques ergonomiques : C	9624-50	-	296	316	340	378	413	448	479	517	553	602	671		
		DIMENSIONS HORS TOUT			DIMENSIONS DE L'ASSISE			DIMENSIONS DU DOSSIER								
		L	P	H	L	P	H	L	L	H	L	L	H	L	H	
		PO 16	16	27.5	14	-	27.5	-	-	-	-	-	-	-	-	
MM 406	406	699	356	-	699	-	-	-	-	-	-	-	-			
		RTA 00	messenger  1 par boîte													
 <p><b>Minotaur - Tabouret haut rendement</b> TFC : 0.75 V.   0.69 M Poids unitaire : 15 LB   6.8 KG Poids - boîte : 19 LB   8.62 KG Volume - boîte : 5.5 P³   0.15 M³</p>	Pivote sur 360°. Réglage pneumatique sur 10 po.  Caractéristiques ergonomiques : C	9632-50	-	320	340	364	402	437	472	503	541	577	626	695		
		DIMENSIONS HORS TOUT			DIMENSIONS DE L'ASSISE			DIMENSIONS DU DOSSIER								
		L	P	H	L	P	H	L	L	H	L	L	H	L	H	
		PO 16	16	32.5	14	-	32.5	-	-	-	-	-	-	-	-	
MM 406	406	826	356	-	826	-	-	-	-	-	-	-	-			
		RTA 00	messenger  1 par boîte													

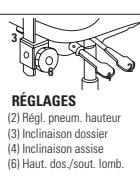
DESCRIPTION	CARACTÉRISTIQUES	MODÈLE	GRADES DE TEXTILE DE SÉRIE					
 <p><b>Minotaur - Fauteuil fonctionnel</b> TFC : s.o. Poids unitaire : 22 LB   10 KG Poids - boîte : 26 LB   11.79 KG Volume - boîte : 13 P<sup>3</sup>   0.36 M<sup>3</sup></p>	Pivotement sur 360°. Réglage pneumatique sur 5 po.  Caractéristiques ergonomiques : C, E	Prix courant						
		9662-50	638					
		<b>DIMENSIONS HORS TOUT</b> L P H			<b>DIMENSIONS DE L'ASSISE</b> L P H			<b>DIMENSIONS DU DOSSIER</b> L H
PO 18	21	32	18	16.5-19	14-19	16.5	16	
MM 457	533	813	457	419-483	356-483	419	406	
		RTA 2	1 par boîte					
 <p><b>Minotaur - Tabouret fonctionnel</b> TFC : s.o. Poids unitaire : 29 LB   13.2 KG Poids - boîte : 33 LB   14.97 KG Volume - boîte : 13 P<sup>3</sup>   0.36 M<sup>3</sup></p>	Pivotement sur 360°. Réglage pneumatique sur 10 po.  Caractéristiques ergonomiques : C, E	Prix courant						
		9663-50	769					
		<b>DIMENSIONS HORS TOUT</b> L P H			<b>DIMENSIONS DE L'ASSISE</b> L P H			<b>DIMENSIONS DU DOSSIER</b> L H
PO 18	20.5	42	18	16.5-19	20-30	16.5	16.5	
MM 457	521	1067	457	419-483	508-762	419	419	
		RTA 2	1 par boîte					
 <p><b>Minotaur - Chaise fonctionnelle posture</b> TFC : s.o. Poids unitaire : 26 LB   11.8 KG Poids - boîte : 30 LB   13.61 KG Volume - boîte : 13 P<sup>3</sup>   0.36 M<sup>3</sup></p>	 <p><b>RÉGLAGES</b> (2) Régl. pneum. hauteur (3) Inclinaison dossier (6) Haut. dos./sout. lomb.</p> Réglage pneumatique sur 5 po.  Caractéristiques ergonomiques : C, D	Prix courant						
		9664-50	726					
		<b>DIMENSIONS HORS TOUT</b> L P H			<b>DIMENSIONS DE L'ASSISE</b> L P H			<b>DIMENSIONS DU DOSSIER</b> L H
PO 18	20	32	18	16	14-19	16.5	12.5-19	
MM 457	508	813	457	406	356-483	419	318-483	
		RTA 2	1 par boîte					
 <p><b>Minotaur - Tabouret fonctionnel posture</b> TFC : s.o. Poids unitaire : 27 LB   12.3 KG Poids - boîte : 33 LB   14.97 KG Volume - boîte : 13 P<sup>3</sup>   0.36 M<sup>3</sup></p>	 <p><b>RÉGLAGES</b> (2) Régl. pneum. hauteur (3) Inclinaison dossier (6) Haut. dos./sout. lomb.</p> Réglage pneumatique sur 10 po.  Caractéristiques ergonomiques : C, D	Prix courant						
		9665-50	855					
		<b>DIMENSIONS HORS TOUT</b> L P H			<b>DIMENSIONS DE L'ASSISE</b> L P H			<b>DIMENSIONS DU DOSSIER</b> L H
PO 18	20	42	18	16	20.5-30.5	16.5	12.5-19	
MM 457	508	1067	457	406	521-775	419	318-483	
		RTA 2	1 par boîte					
 <p><b>Minotaur - Chaise d'opérateur</b> TFC : s.o. Poids unitaire : 29 LB   13.2 KG Poids - boîte : 34 LB   15.42 KG Volume - boîte : 13 P<sup>3</sup>   0.36 M<sup>3</sup></p>	 <p><b>RÉGLAGES</b> (2) Régl. pneum. hauteur (3) Inclinaison dossier (4) Inclinaison assise (6) Haut. dos./sout. lomb.</p> Réglage pneumatique sur 5 po.  Caractéristiques ergonomiques : C, D, F, G	Prix courant						
		9666-50	804					
		<b>DIMENSIONS HORS TOUT</b> L P H			<b>DIMENSIONS DE L'ASSISE</b> L P H			<b>DIMENSIONS DU DOSSIER</b> L H
PO 18	20.5	32	18	17	15-20	16.5	12.5-19	
MM 457	521	813	457	432	381-508	419	318-483	
		RTA 2	1 par boîte					

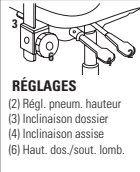
DESCRIPTION	CARACTÉRISTIQUES	MODÈLE	GRADES DE TEXTILE DE SÉRIE							
 <p><b>Minotaure - Tabouret d'opérateur</b>                      TFC : s.o.                      Poids unitaire : 30 LB   13.6 KG                      Poids - boîte : 35 LB   15.88 KG                      Volume - boîte : 13 P<sup>3</sup>   0.36 M<sup>3</sup></p>	 <p><b>RÉGLAGES</b>                      (2) Régl. pneum. hauteur                      (3) Inclinaison dossier                      (4) Inclinaison assise                      (6) Haut. dos./sout. lomb.</p> <p>Réglage pneumatique sur 10 po.</p> <p>Caractéristiques ergonomiques :                      C, D, F, G</p>	Prix courant								
		<b>9667-50</b>	934							
					<b>DIMENSIONS HORS TOUT</b>		<b>DIMENSIONS DE L'ASSISE</b>		<b>DIMENSIONS DU DOSSIER</b>	
			<b>L</b>	<b>P</b>	<b>H</b>	<b>L</b>	<b>P</b>	<b>H</b>	<b>L</b>	<b>H</b>
			PO 18	20.5	42	18	17	21-31	16.5	12.5-19
			MM 457	521	1067	457	432	533-787	419	318-483
			<b>RTA 2</b>	1 par boîte						

**GAMME INDUSTRIELLE - ANTIMICROBIEN - 62**



**62 - Antimicrobien**

Une membrane en vinyle est posée sur la face inférieure de l'assise des sièges rembourrés pour empêcher la poussière et autres contaminants de pénétrer l'environnement de travail. Des filtres sont aussi intégrés.



modèle 9602-62

\* image présentée à titre d'illustration uniquement.

**CARACTÉRISTIQUES DE SÉRIE**

- \*Tous les modèles antimicrobiens présentent un bâti et un montant de dossier chromés et un piétement fini aluminium poli.
- Les sièges sont dotés d'un cylindre pneumatique et d'un bâti chromés qui résistent à l'écaillage, à la corrosion et à l'humidité.
- Les sièges sont munis d'un cylindre pneumatique chromé offrant une course de 5 po.
- Les tabourets munis d'un cylindre pneumatique chromé offrant une course de 10 po.
- Des roulettes (**C10R**) pour planchers à revêtement dur sont de série.
- Les patins (**C7R**) sont de série sur les tabourets de travail Minotaure
- Choix de textiles : vinyles de la collection MorCare<sup>MC</sup> (grade 2) uniquement.

**CARACTÉRISTIQUES EN OPTION**

- Pour plus de choix d'accoudoirs ou de roulettes, se reporter à la rubrique des accoudoirs et des roulettes (pages 351 et 374). *Le prix des roulettes en option peut être supérieur à celui des roulettes de série de votre siège et la différence sera facturée. Lorsque le prix est inférieur, la différence ne sera pas créditée.*

Images shown are for illustration purposes only.

DESCRIPTION	CARACTÉRISTIQUES	MODÈLE	GRADES DE TEXTILE DE SÉRIE											
			1	2	3	4	5	6	7	8	9	10	11	12
 <p><b>Minotaure - Tabouret de travail</b> TFC : 0.75 V.   0.69 M Poids unitaire : 11 LB   5 KG Poids - boîte : 14 LB   6.35 KG Volume - boîte : 9.75 P<sup>3</sup>   0.27 M<sup>3</sup></p>	Pivotement sur 360°. Réglage pneumatique sur 5 po.  Caractéristiques ergonomiques : C	9602-62	-	394	414	438	476	511	546	577	615	651	700	769
		DIMENSIONS HORS TOUT			DIMENSIONS DE L'ASSISE			DIMENSIONS DU DOSSIER						
		L	P	H	L	P	H	L	H					
		PO 14 MM 356	14 356	17.5 445	14 356	-	15-20 381-508	-	-					
								  1 par boîte						
 <p><b>Minotaure - Tabouret de travail</b> TFC : 0.75 V.   0.69 M Poids unitaire : 13 LB   5.9 KG Poids - boîte : 16 LB   7.26 KG Volume - boîte : 13 P<sup>3</sup>   0.36 M<sup>3</sup></p>	Pivotement sur 360°. Réglage pneumatique sur 10 po.  Caractéristiques ergonomiques : C	9604-62	-	436	456	480	518	553	588	619	657	693	742	811
		DIMENSIONS HORS TOUT			DIMENSIONS DE L'ASSISE			DIMENSIONS DU DOSSIER						
		L	P	H	L	P	H	L	H					
		PO 14 MM 356	14 356	26.5 673	14 356	-	21.5-31.5 546-800	-	-					
								 1 par boîte						
 <p><b>Minotaure - Tabouret haut rendement</b> TFC : 0.75 V.   0.69 M Poids unitaire : 13 LB   5.9 KG Poids - boîte : 17 LB   7.71 KG Volume - boîte : 5.5 P<sup>3</sup>   0.15 M<sup>3</sup></p>		9624-62	-	557	577	601	639	674	709	740	778	814	863	932
		DIMENSIONS HORS TOUT			DIMENSIONS DE L'ASSISE			DIMENSIONS DU DOSSIER						
		L	P	H	L	P	H	L	H					
		PO 16 MM 406	16 406	27.5 699	14 356	-	27.5 699	-	-					
								  1 par boîte						
 <p><b>Minotaure - Tabouret haut rendement</b> TFC : 0.75 V.   0.69 M Poids unitaire : 15 LB   6.8 KG Poids - boîte : 19 LB   8.62 KG Volume - boîte : 5.5 P<sup>3</sup>   0.15 M<sup>3</sup></p>		9632-62	-	578	598	622	660	695	730	761	799	835	884	953
		DIMENSIONS HORS TOUT			DIMENSIONS DE L'ASSISE			DIMENSIONS DU DOSSIER						
		L	P	H	L	P	H	L	H					
		PO 16 MM 406	16 406	32.5 826	14 356	-	32.5 826	-	-					
								  1 par boîte						

## GAMME INDUSTRIELLE - NETTOYAGE AU CHIFFON - 64



modèle 9632-64



modèle 9667-64



### Nettoyage au chiffon - 64

Conçus pour les fabricants d'aliments secs, les hôpitaux et les laboratoires judiciaires où poussière, saleté et résidu poudreux doivent être éliminés sur-le-champ.





### CARACTÉRISTIQUES DE SÉRIE

- \*Tous les modèles à nettoyage au chiffon sont dotés d'un cylindre pneumatique fini noir.
- Une assise et un dossier confortables en polyuréthane noir caractérisent les sièges Minotaur à nettoyage au chiffon.
- Une construction en acier fort et des composantes durables caractérisent les sièges.
- Les sièges sont dotés d'un cylindre pneumatique et d'un bâti qui résistent à l'écaillage, à la corrosion et à l'humidité.
- Les sièges munis d'un cylindre pneumatique noir offrant une course de 5 po ou de 10 po.
- Tous les sièges sont dotés d'un montant de dossier chromé.
- Tous les tabourets à quatre pieds présentent un bâti chromé.
- Un piétement haut rendement à cinq branches moulé par injection en nylon noir chargé à la fibre de verre avec roulettes (C10R) pour planchers à revêtement dur.
- Les tabourets de travail sont munis de série de patins (C7R).









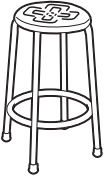

### CARACTÉRISTIQUES EN OPTION

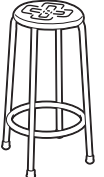

- Aucun choix d'accoudoirs n'est offert pour les tabourets.
- Les tabourets peuvent être munis de roulettes (C65R) en option, à préciser. Sans supplément.
- Pour plus de choix d'accoudoirs ou de roulettes, se reporter à la rubrique des accoudoirs et des roulettes (pages 351 et 374). *Le prix des roulettes en option peut être supérieur à celui des roulettes de série de votre siège et la différence sera facturée. Lorsque le prix est inférieur, la différence ne sera pas créditée.*

\* images présentées à titre d'illustration uniquement.



DESCRIPTION	CARACTÉRISTIQUES	MODÈLE	GRADES DE TEXTILE DE SÉRIE						
 <p><b>Minotaur - Tabouret de travail</b> TFC : s.o. Poids unitaire : 11 LB   5 KG Poids - boîte : 14 LB   6,35 KG Volume - boîte : 6.5 P<sup>3</sup>   0.18 M<sup>3</sup></p>	Pivotement sur 360°. Réglage pneumatique sur 5 po.  Caractéristiques ergonomiques : C	Prix courant							
		<b>9602-64</b>	348						
		<b>DIMENSIONS HORS TOUT</b>			<b>DIMENSIONS DE L'ASSISE</b>			<b>DIMENSIONS DU DOSSIER</b>	
		PO	14	14	17.5	14	-	15-20	-
MM	356	356	445	356	-	381-508	-	-	
		<b>RTA 00</b>	1 par boîte						
 <p><b>Minotaur - Tabouret de travail</b> TFC : s.o. Poids unitaire : 13 LB   5.9 KG Poids - boîte : 20 LB   9.07 KG Volume - boîte : 9.5 P<sup>3</sup>   0.26 M<sup>3</sup></p>	Pivotement sur 360°. Réglage pneumatique sur 10 po.  Caractéristiques ergonomiques : C	Prix courant							
		<b>9604-64</b>	394						
		<b>DIMENSIONS HORS TOUT</b>			<b>DIMENSIONS DE L'ASSISE</b>			<b>DIMENSIONS DU DOSSIER</b>	
		PO	14	14	26.5	14	-	21.5-31.5	-
MM	356	356	673	356	-	546-800	-	-	
		<b>RTA 00</b>	1 par boîte						
 <p><b>Minotaur - Tabouret de travail</b> TFC : s.o. Poids unitaire : 12 LB   5.5 KG Poids - boîte : 19 LB   8.62 KG Volume - boîte : 9.5 P<sup>3</sup>   0.26 M<sup>3</sup></p>	Pivotement sur 360°. Réglage pneumatique sur 5 po.  Caractéristiques ergonomiques : C	Prix courant							
		<b>9611-64</b>	394						
		<b>DIMENSIONS HORS TOUT</b>			<b>DIMENSIONS DE L'ASSISE</b>			<b>DIMENSIONS DU DOSSIER</b>	
		PO	14	14	24.5	14	-	15-20	-
MM	356	356	622	356	-	381-508	-	-	
		<b>RTA 00</b>	1 par boîte						
 <p><b>Minotaur - Tabouret de travail</b> TFC : s.o. Poids unitaire : 14 LB   6.4 KG Poids - boîte : 22 LB   9.98 KG Volume - boîte : 13.75 P<sup>3</sup>   0.38 M<sup>3</sup></p>	Pivotement sur 360°. Réglage pneumatique sur 10 po.  Caractéristiques ergonomiques : C	Prix courant							
		<b>9612-64</b>	436						
		<b>DIMENSIONS HORS TOUT</b>			<b>DIMENSIONS DE L'ASSISE</b>			<b>DIMENSIONS DU DOSSIER</b>	
		PO	14	14	31	14	-	21.5-31.5	-
MM	356	356	787	356	-	546-800	-	-	
		<b>RTA 00</b>	1 par boîte						



DESCRIPTION	CARACTÉRISTIQUES	MODÈLE	GRADES DE TEXTILE DE SÉRIE						
 <p><b>Minotaur - Tabouret haut rendement</b>                      TFC : s.o.                      Poids unitaire : 13 LB   5.9 KG                      Poids - boîte : 17 LB   7.71 KG                      Volume - boîte : 5.5 P³   0.15 M³</p>		Prix courant							
		9624-64	399						
		DIMENSIONS HORS TOUT			DIMENSIONS DE L'ASSISE			DIMENSIONS DU DOSSIER	
		L	P	H	L	P	H	L	H
		PO 16 MM 406	16 406	27.5 699	14 356	- -	27.5 699	- -	- -
					1 par boîte				
 <p><b>Minotaur - Tabouret haut rendement</b>                      TFC : s.o.                      Poids unitaire : 15 LB   6.8 KG                      Poids - boîte : 19 LB   8.62 KG                      Volume - boîte : 5.5 P³   0.15 M³</p>		Prix courant							
		9632-64	421						
		DIMENSIONS HORS TOUT			DIMENSIONS DE L'ASSISE			DIMENSIONS DU DOSSIER	
		L	P	H	L	P	H	L	H
		PO 16 MM 406	16 406	32.5 826	14 356	- -	32.5 826	- -	- -
					1 par boîte				
 <p><b>Minotaur - Fauteuil fonctionnel</b>                      TFC : s.o.                      Poids unitaire : 22 LB   10 KG                      Poids - boîte : 26 LB   11.79 KG                      Volume - boîte : 13 P³   0.36 M³</p>	Pivotement sur 360°. Réglage pneumatique sur 5 po.  Caractéristiques ergonomiques : C, E	Prix courant							
		9662-64	557						
		DIMENSIONS HORS TOUT			DIMENSIONS DE L'ASSISE			DIMENSIONS DU DOSSIER	
		L	P	H	L	P	H	L	H
		PO 18 MM 457	21 533	32 813	18 457	16.5-19 419-483	14-19 356-483	16.5 419	16 406
				1 par boîte					
 <p><b>Minotaur - Tabouret fonctionnel</b>                      TFC : s.o.                      Poids unitaire : 29 LB   13.2 KG                      Poids - boîte : 33 LB   14.97 KG                      Volume - boîte : 13 P³   0.36 M³</p>	Pivotement sur 360°. Réglage pneumatique sur 10 po.  Caractéristiques ergonomiques : C, E	Prix courant							
		9663-64	690						
		DIMENSIONS HORS TOUT			DIMENSIONS DE L'ASSISE			DIMENSIONS DU DOSSIER	
		L	P	H	L	P	H	L	H
		PO 18 MM 457	20.5 521	42 1067	18 457	16.5-19 419-483	20-30 508-762	16.5 419	16.5 419
				1 par boîte					
 <p><b>Minotaur - Chaise fonctionnelle posture</b>                      TFC : s.o.                      Poids unitaire : 26 LB   11.8 KG                      Poids - boîte : 30 LB   13.61 KG                      Volume - boîte : 13 P³   0.36 M³</p>	Pivotement sur 360°. Réglage pneumatique sur 5 po.  Caractéristiques ergonomiques : C, D	Prix courant							
		9664-64	647						
		DIMENSIONS HORS TOUT			DIMENSIONS DE L'ASSISE			DIMENSIONS DU DOSSIER	
		L	P	H	L	P	H	L	H
		PO 18 MM 457	20 508	32 813	18 457	16 406	14-19 356-483	16.5 419	12.5-19 318-483
				1 par boîte					

DESCRIPTION	CARACTÉRISTIQUES	MODÈLE	GRADES DE TEXTILE DE SÉRIE						
 <p><b>Minotaur - Tabouret fonctionnel posture</b>                      TFC : s.o.                      Poids unitaire : 27 LB   12.3 KG                      Poids - boîte : 33 LB   14.97 KG                      Volume - boîte : 13 P<sup>3</sup>   0.36 M<sup>3</sup></p>	Pivotement sur 360°. Réglage pneumatique sur 10 po.  Caractéristiques ergonomiques : C, D	Prix courant							
		9665-64	778						
		DIMENSIONS HORS TOUT			DIMENSIONS DE L'ASSISE			DIMENSIONS DU DOSSIER	
		PO	18	20	42	18	16	20.5-30.5	16.5
MM	457	508	1067	457	406	521-775	419	318-483	
				RTA 2	1 par boîte				
 <p><b>Minotaur - Chaise d'opérateur</b>                      TFC : s.o.                      Poids unitaire : 29 LB   13.2 KG                      Poids - boîte : 34 LB   15.42 KG                      Volume - boîte : 13 P<sup>3</sup>   0.36 M<sup>3</sup></p>	Pivotement sur 360°. Réglage pneumatique sur 5 po.  Caractéristiques ergonomiques : C, D, F, G	Prix courant							
		9666-64	726						
		DIMENSIONS HORS TOUT			DIMENSIONS DE L'ASSISE			DIMENSIONS DU DOSSIER	
		PO	18	20.5	32	18	17	15-20	16.5
MM	457	521	813	457	432	381-508	419	318-483	
				RTA 2	1 par boîte				
 <p><b>Minotaur - Tabouret d'opérateur</b>                      TFC : s.o.                      Poids unitaire : 30 LB   13.6 KG                      Poids - boîte : 35 LB   15.88 KG                      Volume - boîte : 13 P<sup>3</sup>   0.36 M<sup>3</sup></p>	Pivotement sur 360°. Réglage pneumatique sur 10 po.  Caractéristiques ergonomiques : C, D, F, G	Prix courant							
		9667-64	855						
		DIMENSIONS HORS TOUT			DIMENSIONS DE L'ASSISE			DIMENSIONS DU DOSSIER	
		PO	18	20.5	38	18	17	21-31	16.5
MM	457	521	1067	457	432	533-787	419	318-483	
				RTA 2	1 par boîte				

# ROULETTES INDUSTRIELLES

	MODÈLE	NOM	COULEUR	REVÊTEMENT	QUANTITÉ	PRIX
	C7RSET	<b>Patin antidérapant</b> Permet au siège de demeurer à la même hauteur qu'un siège sur roulettes.	noir	vinyle, marbre, bois franc	jeu de 5	<b>96 \$</b>
<b>De série pour les tabourets Minotaur dans des applications industrielles, antimicrobiennes et à essuyage au chiffon.</b>						
	C10RSET	<b>Roulette intégrée - planchers à revêtement dur</b> Roulette intégrée de 2 po à doubles galets. Grande collerette.	noir galets en uréthane gris	vinyle, marbre, bois franc	jeu de 5	<b>104 \$</b>
<b>De série pour les tabourets Minotaur dans des applications industrielles.</b>						
	C65RSET	<b>Roulette intégrée - planchers à revêtement dur</b> Roulette intégrée de 2 po à doubles galets. Grande collerette.	noir galets en uréthane gris	vinyle, marbre, bois franc	jeu de 5	<b>96 \$</b>

## NOTES - ROULETTES INDUSTRIELLES :

- Les roulettes illustrées ci-dessus sont des roulettes de remplacement et sont vendues en jeu de cinq. Les prix indiqués permettent également de calculer le supplément exigible pour le remplacement des roulettes au moment de la commande. Le prix des roulettes en option peut être supérieur à celui des roulettes de série, la différence sera facturée. La différence de prix de roulettes ayant un prix inférieur ne sera pas créditée.
- Les roulettes industrielles ne conviennent pas pour les sièges réguliers de Global.
- Toutes les roulettes ne conviennent pas pour tous les revêtements de sol. Votre représentant ou un représentant du service à la clientèle de Global pourra vous aider dans des situations particulières, en s'informant notamment auprès du fabricant des roulettes. Un supplément pourra être exigé si d'autres roulettes se révèlent nécessaires.

**VEUILLEZ PRÉCISER TOUTES LES OPTIONS ET SUBSTITUTIONS.**

# textiles et finis

## Soin et entretien

### Textiles

**Tissus** : Pour prolonger la vie d'un siège garni de tissu, époussetez-le régulièrement pour empêcher les particules en suspension de pénétrer la surface du textile.

Pour un nettoyage général ou pour éliminer des taches légères, utilisez un linge humide et tamponner la tache en appliquant une pression très légère, en prenant soin de ne pas détrempier le tissu. Les taches plus rebelles peuvent être traitées de la même façon mais en utilisant un détergent doux. À la première utilisation de tout produit de nettoyage, il est recommandé d'en faire l'essai à un endroit non apparent.

**Cuir** : Pour l'entretien régulier, utilisez simplement un linge doux humide en prenant soin de ne pas détrempier le cuir. Pour un nettoyage plus en profondeur, trempez un linge doux dans une solution savonneuse douce et essuyez la surface avec des mouvements circulaires. Répétez avec de l'eau propre. Laissez sécher et polissez avec un linge doux propre. N'utilisez pas de détergents, d'aérosols ou d'autres types de produits de polissage.

### Revêtements durs

**Finis mélaminés et peints** : Nettoyez la surface à l'aide d'un chiffon doux humide; au besoin, une solution savonneuse douce (p. ex. un détergent à vaisselle Ivory) peut être utilisée. Pour ne pas laisser de traces, séchez la surface avec un linge doux sec en mouvements circulaires.

---

### Textiles

- **Nettoyants à base d'eau (W)**. Nettoyez l'endroit sali à l'aide de la mousse d'un produit de nettoyage en mousse à base d'eau, comme un détergent doux ou un shampoing pour tissu sans solvants. Appliquez la mousse à l'aide d'une brosse à poils doux avec des mouvements circulaires. Passez l'aspirateur lorsque la mousse aura séché. Il est recommandé de faire d'abord un essai à un endroit non apparent.
- **Nettoyants à base de solvants (S)**. Nettoyez l'endroit sali à l'aide d'un produit de nettoyage sans eau à base de solvants ou d'un produit de nettoyage à sec. Travaillez dans un endroit bien ventilé et évitez tout produit contenant du tétrachlorure de carbone ou d'autres substances toxiques. Il est recommandé de faire d'abord un essai à un endroit non apparent.
- **Nettoyants à base d'eau ou de solvants (WS)**. Nettoyez l'endroit sali à l'aide d'un solvant doux, d'un shampoing pour tissu ou de la mousse d'un produit de nettoyage en mousse. Lorsque vous utilisez un solvant ou un produit de nettoyage à sec, suivez les instructions et travaillez dans un endroit bien ventilé. Évitez tout produit contenant du tétrachlorure de carbone ou d'autres substances toxiques. Peu importe la méthode choisie, il est recommandé de faire d'abord un essai à un endroit non apparent.
- **Aspirateur uniquement (X)**. Ce genre de textile doit être nettoyé en passant l'aspirateur ou en le brossant légèrement pour éviter l'accumulation de saletés. Les produits de nettoyage en mousse à base d'eau peuvent causer le rétrécissement, des taches ou la dénaturation de la surface et ne doivent donc pas être utilisés.
- **Nettoyage du tissu Crypton (C)**. Les taches sont d'ordinaire éliminées à l'aide d'eau et d'un nettoyant aux enzymes en poudre. Les shampoings en mousse, les nettoyants à base d'eau et les détergents germicides pour tissu d'ameublement peuvent aussi être employés. Rincez bien à l'eau claire pour éliminer tout résidu. N'utilisez pas de nettoyants à base de solvants ou de produits de nettoyage à sec.
- Ces recommandations et ces codes ont été mis au point par des spécialistes en textiles. Toutefois, comme un tissu peut être taché ou endommagé de diverses façons, il n'est pas possible de garantir les résultats. La responsabilité de l'emploi des méthodes suggérées vous incombe. Pour éviter que votre siège ne se salisse trop, il est recommandé de passer l'aspirateur ou de le brosser fréquemment afin d'enlever la poussière et la saleté. Ayez recours à un service professionnel de nettoyage de meubles si votre siège devient généralement souillé.

## Textiles de série

Grade 1	Bantam, Carrera, Dobby, Fusion, Illusion, Jenny, Quilt, Terrace, Trak, Urban, Waterfall, Wavelength
Grade 2	Allante FRee, Arc, Aristo, Elevate, Etch, Imprint, Luxhide, Release, Verve, Vitality
Grade 3	Bobby, Canter EPU, Grid, Guild, Nomad
Grade 4	Abbey, Align, Beeline EPU, California, Continuum, Fedora, Graph, Gridley, Manner, Merit, Messenger, Metric, Mode, Montana, Murmur, Optic, Rocket, Sierra GC, Ulster, Woolish
Grade 5	Beta, Cinema, Cosmopolitain, Cover Cloth, Cross Dye, Digi Tweed, Endurance EPU, Eon EPU, Grove EPU, Keynote, Lavish, Lens, Magnify, Mark, Otto, Percept, Pip, Solitaire, Stimuli, Whit EPU
Grade 6	Faux Felt, Flock, Isabella, Novaro (cuir), Pause, Sherlock, Stroll
Grade 7	Affinity, Brisa, Brisa vieilli, Channel, Everywhere Texture, Hush, Kit, Linnen, Luster, Lyre, Moon Beam 2, Oath, Odyssey, Palatine 2, Pleat, Synergy, Ultraleather (cuir)
Grade 8	Dapple, Katano, Rainwater, Reflector, Silica, Silica Etch, Silicone Element, Ultraleather Pro, Ultraleather Reef Pro
Grade 9	Birch Bark Plaid, Grid, Inkling, Itajime, Motif, Metal Strips, Silica Andy, Silica Stride
Grade 10	Cuir Prescott, Lumi, Net, Silica Cusp, Silica Hiatus, Spokes
Grade 11	Lena (cuir), Sail, Sierra (cuir), Silica Deflect, Silica Reach, Subdivide
Grade 12	Aucun textile de série de Global - renseignements fournis pour établir le grade des TAG et des TCC (textiles commandés par le client)
Grade 13	Les prix des textiles de la gamme Sail (de Designtex) se trouvent sur le site Web (outil Construire) ou à l'aide de la <a href="#">calculatrice de la liste de prix</a> .

## Tableau de combinaison de deux grades

### PREMIER TEXTILE CHOISI

	1	2	3	4	5	6	7	8	9	10	11	12	13	14
1	1													
2	2	2												
3	3	3	3											
4	4	4	4	4										
5	4	4	5	5	5									
6	5	5	5	6	6	6								
7	5	6	6	6	7	7	7							
8	6	6	7	7	7	8	8	8						
9	7	7	7	8	8	8	9	9	9					
10	8	8	8	8	9	9	9	10	10	10				
11	9	9	9	9	9	10	10	10	11	11	11			
12	10	10	10	10	10	10	11	11	11	12	12	12		
13	11	11	11	11	11	11	12	12	12	12	13	13	13	
14	11	12	12	12	12	12	12	13	13	13	13	14	14	14

La combinaison de deux grades de tissus pour garnir un siège Global donnera le grade révisé indiqué dans le tableau ci-dessus.

- Hypothèses : Deux sièges ou plus sont commandés; s'il y a lieu, le motif du textile se répète sur une largeur d'au plus 15 po; le textile mesure au moins 54 po de largeur.
- Une image ou une esquisse montrant les endroits où les deux textiles doivent être posés doit être fournie au moment de la commande.
- Ce tableau ne peut être utilisé pour combiner plus de deux textiles. Une proposition de prix spéciales est nécessaire lorsqu'il s'agit de combiner trois textiles ou plus.

**Textiles pour tableaux punaisables**

Anchorage  
Brinx  
Lola  
Textiles pour sièges Global\*

\* Communiquez avec le service à la clientèle pour les prix

**FINIS**

**Finis pour sièges - Métal** Pour le choix de finis des pieds/bâti pour chaque gamme de siège, se reporter à la page 378.

Cuivre ancien (ACO)	Noir (TBL)	Chrome brossé (BCH)	Récif (TBZ)	Cactus (TCC)	Carotte (TCR)
Stratus (TIV)	Chromé (CHM)	Blanc de blancs (TDW)	Dijon (TDJ)	Aubergine (TEG)	Brume (TFO)
Givre (TFR)	Encre (TIN)	Kahlua (TKA)	Café au lait (TLA)	Moka (TMO)	Nevada (TNE)
Sable (TSN)	Laiton satiné (SBR)	Écarlate (TSR)	Ombre (TSH)	Avoine grillée (TOA)	Tungstène (TTU)

**Finis pour sièges - Plastique** (Bakhita\*, Duet, Tables Duet, Popcorn, Sonic, Spyker\* et Stream)

Alliage (ALY)*	Récif (BZB)	Cactus (CCT)	Carotte (CRO)	Fusain (CHA)*	Stratus (IVC)
Dijon (DJN)	Aubergine (EGP)	Brume (FOG)	Givre (FRO)	Encre (INK)	Café au lait (LAB)
Lait (MLK)*	Nocturne (BLK)	Sable (SND)	Écarlate (SAR)	Ombre (SHW)	

**Finis pour sièges - Bois**

Les finis de sièges ne seront pas nécessairement identiques aux finis de meubles, des espèces différentes de bois étant utilisées pour les sièges et les meubles, qui sont par ailleurs fabriqués à de multiples emplacements.

Absolu (AAM)	Noir (BKM)	Cerisier (ACM)	Noir fusain (CJM)*	Acajou Empire (EMM)*	Chêne foncé (EOM)
Espresso (ECM)	Bois fruitier (TFM)	Gris (HGM)	Chêne moisson (HOM)*	Miel (AHM)	Onyx noir (JOM)*
Miel clair (LHM)*	Acajou (TMM)	Érable (AVM)	Noyer moyen (MWM)	Noyer naturel (NLW)	Nuit (ASM)
Noce Biondo (NBM)	Noce Grigio (NGM)	Noce Leggero (NEM)	Noce Medio (NMM)	Sablé (SBM)*	Palissandre (SKM)
Chêne argenté (SOM)*	Noyer (TWM)	Crème WC (WTM)	Blanc (WHM)	Cerisier d'hiver (WCM)	

\*Offert uniquement pour la gamme Calidon.

**Finis mélaminés - Bureaux, poste de travail, tables et accessoires**

Acajou absolu (ACJ)	Nuit d'Orient (ASN)	Cerisier Avant (AWC)	Miel Avant (AWH)	Noir (BLK)	Cobalt brossé (BRC)
Érable clair (CMB)	Espresso profond (DES)	Blanc de blancs (DWT)	Fashionista (FAS)	Première Classe (FCL)	Gris de Hayden (HGT)
Noce Biondo (NBL)	Noce Grigio (NGL)	Noce Leggero (NEL)	Noce Medio (NML)	Acajou sur quartier (QTM)	Beauté Naturelle (SBY)
Orage (SOG)	Brou (WHE)	Chocolat blanc (WHC)	Cerisier d'hiver (WCR)	Surface inscriptible (WRW)*	

\*Option offerte uniquement pour la gamme Zook.

**Appariement des finis bois massif et mélaminés**

<b>Finis bois massif</b>	<b>Finis mélaminés</b>
Absolu (AAM)	Acajou absolu (ACJ)
Noir (BKM)	Noir (BLK)
Cerisier (ACM)	Cerisier Avant (AWC)
Espresso (ECM)	Espresso profond (DES)
Bois fruitier (TFM)	
Gris (HGM)	Gris de Hayden (HGT)
Miel (AHM)	Miel Avant (AWH)
Acajou (TMM)	Acajou sur quartier (QTM)
Érable (AVM)	Érable clair (CMB)
Noyer moyen (MWM)	
Nuit (ASM)	Nuit d'Orient (ASN)
Noce Biondo (NBM)	Noce Biondo (NBL)
Noce Grigio (NGM)	Noce Grigio (NGL)
Noce Leggero (NEM)	Noce Leggero (NEL)
Noce Medio (NMM)	Noce Medio (NML)
Noyer (TWM)	
Crème (WTM)	Chocolat blanc (WHC)
Blanc (WHM)	Blanc de blancs (DWT)
Cerisier d'hiver (WCM)	Cerisier d'hiver (WCR)

**Finis de série pour classeurs**

Noir (BLK)	Porcelaine (BNE)	Gris affaires (BGR)	Fusain (CHR)	Bordeaux (CLT)	Mastic désert (DPT)
Blanc de blancs (DWT)	Brume (FOG)	Gris (GRY)	Givre (ICE)	Ivoire (IVR)	Gris pâle (LGR)
Méto (MET)	Sphaigne (MOS)	Marine (NVY)	Nevada (NEV)	Huître (OYS)	Firmament (SKY)
Argenté (SIL)	Pierre (STN)	Orage (SGR)	Sable de Tahiti (TSA)	Taupe (TPE)	Tungstène (TUN)*
Saule (WIL)					*un supplément de 10% s'applique

**Finis texturés pour classeurs**

Café noir (BKC)	Blizzard (BZD)	Chocolat noir (DCH)	Moka (MCH)	Concassé (SDT)
-----------------	----------------	---------------------	------------	----------------



# TABLEAU DES FINIS EN MÉTAL - PIEDS, BÂTI ET PIÉTEMENT

	finis peints																		finis plaqués						
	Noir	Tungstène	Ombre	Café au lait	Moka	Kahlua	Avoine grillée	Blanc de blancs	Nevada	Brume	Stratus	Sable	Givre	Dijon	Carotte	Écarlate	Cactus	Récif	Aubergine	Encre	Chromé	Chrome brossé	Laiton satiné	Cuivre ancien	
ANCIEN CODE DU FINI	BLK	TUN	SHW	LAB	J52	KAL	TOA	DWT	NEV	FOG	IVC	-	-	-	-	-	-	-	-	-	CH	BSC	-	-	
NOUVEAU CODE DU FINI	TBL	TTU	TSH	TLA	TMO	TKA	TOA	TDW	TNE	TFO	TIV	TSN	TFR	TDJ	TCR	TSR	TCC	TBZ	TEG	TIN	CHM	BCH	SBR	ACO	
<b>SIÈGES D'INVITÉ</b>																									
Caprice	●	●	●	●	●	●	●	●	●	●	●	●	●	●	●	●	●	●	●	●	●*	●*	●*	●*	
Comet	●	●	●	●	●	●	●	●	●	●	●	●	●	●	●	●	●	●	●	●	●*				
Diplomat	●	●	●																		●*				
Key	●	●	●																		●				
Lite	●	●	●	●	●	●	●	●	●	●	●	●	●	●	●	●	●	●	●	●	●*	●*	●*	●*	
Locust	●	●	●																		●				
Marche	●	●																			●*	●*			
Moda (sièges à 4 pieds)	●*	●*	<i>Également offert dans trois finis en imitation de bois</i>																		●				
Sas	●	●					●														●*				
Sidero	●	●	●	●	●	●	●	●	●	●	●	●									●*				
Solo (fauteuil et chaise d'appoint)	●	●																			●*				
Supra	●	●	<i>Piètements de sièges fonctionnels sont offerts dans un fini aluminium poli</i>																		●*	<i>(fauteuils uniquement)</i>			
Twilight	●	●																			●*				
Tye (fauteuil)	●	●																			●*				
<b>SIÈGES EMPILABLES/IMBRICABLES</b>																									
Duet (piètement monobloc)																					●				
Moda (sièges empilables)																					●				
Popcorn (sièges à piètement monobloc)																					●				
Rebound	●	●	●	●	●	●	●	●	●	●	●	●	●	●	●	●	●	●	●	●	●*	●*	●*	●*	
Roma Imbricable	●	●	●																		●*				
Sonic (sièges à 4 pieds et piètement monobloc)	●	●	●	●	●	●	●	●	●	●	●	●	●	●	●	●	●	●	●	●	●				
Spritz (sièges à 4 pieds)	●	●	●																		●*				
Stream (sièges polyvalents)	●	●	●	●	●	●	●	●	●	●	●	●	●	●	●	●	●	●	●	●	●*	●*	●*	●*	
Vion (sièges polyvalents)	●	●	●							●											●*				
Zoma	●	●	●																		●*				
<b>SALON</b>																									
Ballara	●	●					●														●*	●*			
Citi (sièges + tables)	●	●																			●*				
Citi Square	●	●	●	●	●	●	●	●	●	●	●	●	●	●	●	●	●	●	●	●	●*	●*	●*	●*	
Drift (sièges et tables à piètement monobloc)	●	●	●	●	●	●	●	●	●	●	●	●	●	●	●	●	●	●	●	●	●*				
Jeo (sièges et tables à base piédestal)																					●	●			
Jeo (fauteuil)	●	●					●														●*	●*			
ML	●	●					●														●	●			
ML Park	●	●					●	<i>Également offert dans un fini aluminium poli (ALU) et aluminium brossé (BAL)</i>																	
River	●	●	●	●	●	●	●	●	●	●	●	●	●								●				
River+ (pieds)	●	●	●	●	●	●	●	●	●	●	●	●	●								●				
Sirena (pieds de table)	●	●																							
Venture	●	●																			●				
Wind	●	●	●	●	●	●	●	●	●	●	●	●	●	●	●	●	●	●	●	●	●	●*	●*	●*	
Wind Linear	●	●	●	●	●	●	●	●	●	●	●	●	●	●	●	●	●	●	●	●	●	●*	●*	●*	

\* Un supplément s'applique sur ce choix de fini.

**VOUS TROUVEREZ CI-DESSOUS LES RENSEIGNEMENTS À FOURNIR LORS D'UNE COMMANDE METTANT EN JEU DU TFC (TEXTILE FOURNI PAR LE CLIENT) OU DU TAG (TEXTILE ACHETÉ PAR GLOBAL POUR LE COMPTE DU CLIENT). VEUILLEZ SUIVRE LES ÉTAPES CI-DESSOUS DE FAÇON À CE QUE VOTRE COMMANDE SOIT TRAITÉE RAPIDEMENT.**

1. Vous pouvez accéder à la « DEMANDE D'AUTORISATION – TFC/TAG » à partir du Centre de revendeurs ou directement en suivant ce lien : <https://www.globalfurnituregroupapps.com/COMForm>.

2. Remplissez la « DEMANDE D'AUTORISATION – TFC/TAG » en indiquant tous les renseignements nécessaires :

- Entrez le nom du revendeur, son adresse, le nom de la personne-ressource, le numéro de téléphone et l'adresse de courriel.
- Entrez le nom et la couleur du textile ainsi que le nom du fabricant et de l'usine (champs obligatoires).
- Entrez le numéro de modèle du siège et le nombre de sièges sur lesquels le textile doit être posé. Vous devez aussi choisir le sens de pose du textile pour l'assise et pour le dossier en cliquant sur l'image du siège, puis en choisissant le sens voulu. Si vous vous trompez, vous pouvez cliquer sur le texte « ici » sous l'image.

3. Une fois que vous avez entré tous les renseignements voulus, cliquez sur « Soumettre » au bas de l'écran. Vous recevrez une copie du formulaire par courriel et un numéro de référence pour vos dossiers. Le service des textiles de Global recevra également une copie

4. Lors de l'analyse du textile, le service des textiles peut vous demander de fournir un échantillon du textile pour approbation. De telles demandes seront faites pour tout textile n'ayant pas été approuvé auparavant.

**Veillez acheminer l'échantillon demandé par la poste au :**

Coordonnateur des textiles  
596, chemin Supertest  
Toronto (Ontario)  
M3J 2M6

5. Le service des textiles examinera votre demande et l'approuvera ou la refusera. Une fois la demande approuvée, vous recevrez un courriel contenant l'approbation avec le code du textile et la quantité de verges de textile à envoyer. Le courriel renfermera également une étiquette avec un code-barres que l'expéditeur doit joindre au textile qu'il envoie..

**Tous les clients canadiens et internationaux** doivent acheminer leurs textiles à :

Global Upholstery Co. Inc.  
596, chemin Supertest  
Toronto (Ontario)  
M3J 2M6

**COM / GPM(special) AUTHORIZATION REQUEST/TRACKING FORM**

**CUSTOMER INFORMATION (To be filled by the Dealer) Use one form per fabric**  
*Note: Incomplete information may delay or prevent approval!*

Dealer/Company Name: \_\_\_\_\_ Email: \_\_\_\_\_  
Address: \_\_\_\_\_ City: \_\_\_\_\_ Postal Code: \_\_\_\_\_  
Contact Name: \_\_\_\_\_ Phone: \_\_\_\_\_  
PO#: \_\_\_\_\_ Contract #: \_\_\_\_\_ Date: \_\_\_\_\_  
Design Specifier of Record (often requested by Mill for Sales Commissions): \_\_\_\_\_

---

**FABRIC INFORMATION**

1. Fabric Name (series/style/etc): \_\_\_\_\_  
Fabric color name and description (including specifically designed): \_\_\_\_\_  
2. Mill/Manufacturer name: \_\_\_\_\_ Mill phone#: \_\_\_\_\_  
Website address (if available): \_\_\_\_\_  
3. Specified fabric's country of origin (if available): \_\_\_\_\_  
4. Fabric Specification/data sheet (if available please upload and disregard step 5) Attached?  
 Yes, skip Step #5.  No, complete Step #5.  
5. Fabric content (% Cotton, % Polyester, etc.): \_\_\_\_\_  
Fabric Width: \_\_\_\_\_ Pattern Repeat: Warp: \_\_\_\_\_ Fill: \_\_\_\_\_  
Railroaded?  Yes  No FR Chemical?  Yes  No

---

**FABRIC APPLICATION INFORMATION**

Chair Model	Qty.	Multi Fabric	Special instructions for CS and buyer	Special Instruction (e.g. reverse side, off direction/rollout pattern, sealed seam, moisture barrier etc.)
		Yes <input type="radio"/> (Drawing attached) No <input checked="" type="radio"/>		Sealed seam: Yes <input type="radio"/> No <input checked="" type="radio"/> Off Direction/trail road the pattern: Yes <input type="radio"/> No <input checked="" type="radio"/> Moisture barrier: Yes <input type="radio"/> No <input checked="" type="radio"/> Inside out: Yes <input type="radio"/> No <input checked="" type="radio"/> Other options: Yes <input type="radio"/> No <input checked="" type="radio"/>

---

**FABRIC DIRECTION**

New fabric request  
Attach fabric sample (12" x width of fabric roll) in correct direction and side.  
 Previously approved fabric  
 Previous Global Approval/order # \_\_\_\_\_  
Attach textile sample (12" x 18" swatch) in correct direction and side.

CANADIAN AND INTERNATIONAL CUSTOMER  
Mail to: Fabric Coordinator, 596 Supertest Road, Toronto, Ontario, M3J 2M6  
 USA CUSTOMER  
Mail to: Customer Service Rep., 17 W Stow Rd # 3116, Marlton, NJ 08053, USA

\* Please click on the image above to select the direction for the fabric for the seat and back.



---

**GLOBAL UPHOLSTERY AUTHORIZATION (To be filled by Global Upholstery)**

Global Approval #: \_\_\_\_\_ Fabric yard (required for the order): \_\_\_\_\_ Fabric code: \_\_\_\_\_

Signature: \_\_\_\_\_ Print Name: \_\_\_\_\_ Date: \_\_\_\_\_  
Comment: \_\_\_\_\_

COM \*\* Customer's Own Material  
Once approval is done, send the specified fabric amount for order to: 596 Supertest Road, Toronto, Ontario, M3J 2M6

PS: 1. Global Upholstery cannot be responsible for fabric received without the Approval/Acknowledgement # 2. Global requires MID# and Country of Origin for fabric supplied by customer from Mill to complete the order and for future references.

Global réserve le droit de refuser un textile s'il est jugé inacceptable pour quelque raison que ce soit.



Cette liste de prix courants illustrée est conçue pour permettre une consultation rapide et simple. Tous les produits y sont classés selon les catégories suivantes, soit « sièges », « bureaux », « classement », « cloisons » et « tables », et sont présentés par ordre numérique à l'intérieur de leur catégorie respective. Les illustrations au trait correspondent à des photographies réelles (dans la mesure du possible) pour permettre le repérage immédiat de tous les modèles d'une gamme particulière.

La vente de produits de Global Furniture Group (« Global ») s'effectue uniquement aux termes des modalités et des conditions habituelles de vente de Global faisant partie de cette liste de prix. Aux fins des présentes, par « acheteur » on entend tout revendeur ou toute autre personne qui achète initialement des produits directement de Global en vue de leur utilisation ou de leur revente. Ces modalités et conditions habituelles peuvent être modifiées ou complétées uniquement au moyen d'un document écrit distinct signé par le personnel autorisé de Global à son siège social à Toronto en Ontario, au Canada. Toute modalité ou condition apparaissant sur tout bon de commande ou autre formule (y compris un contrat type imprimé) utilisé par l'acheteur pour commander des marchandises et qui diffère des modalités et conditions habituelles de Global, ou qui est en sus de celles-ci ou incompatible avec celles-ci, sera nulle et non avenue.

L'ensemble des illustrations, des caractéristiques techniques et des prix figurant dans cette liste de prix est fondé sur les renseignements les plus récents sur les produits disponibles au moment de la publication. Global réserve le droit de modifier, en tout temps et sans préavis, les prix, les couleurs, les matériaux, les caractéristiques et les modèles offerts.

## Description

Chaque produit illustré ou décrit dans la présente liste de prix est un produit standard offert par Global. Les options offertes sont indiquées au début des descriptions de chaque gamme. Les variations applicables à chaque gamme sont notées. Ces options offertes peuvent entraîner un délai de livraison plus long et un coût supplémentaire, et peuvent avoir une incidence sur la garantie offerte. Les dimensions et les poids indiqués sont des approximations et peuvent faire l'objet de légères modifications de temps à autre.

## Prix et modalités de paiement

Les prix paraissant dans cette liste de prix, ainsi que ceux cités par Global, sont exprimés en dollars canadiens pour ce qui est des commandes expédiées à des destinations au Canada.

Lorsque la date d'expédition demandée est plus de 90 jours après la date de la commande, Global aura le droit d'utiliser des prix courants publiés en vigueur au moment de l'expédition.

Les commandes sont facturées au moment de l'expédition. Les modalités de paiement sont « Net dans 30 jours », à moins d'une indication contraire. L'acheteur convient que Global aura le droit d'imputer des frais totalisant 1,5 % par mois (18 % par année) à l'égard de toute facture en souffrance depuis plus de 30 jours.

Si le volume net annuel le plus récent de l'acheteur est inférieur à 5 000 \$, Global pourra suggérer que la commande soit acquittée d'avance.

Toutes les commandes seront reconnues dans la mesure où l'acheteur respecte la politique en matière de crédit en vigueur de Global.

Tout produit vendu par Global demeurera la propriété personnelle de Global jusqu'à ce que son prix ait été réglé en totalité.

Les prix mentionnés sont des prix courants suggérés uniquement et peuvent faire l'objet de modifications sans préavis. Toutefois, Global s'efforcera de tenir l'acheteur au courant de toute modification, y compris des modifications apportées aux prix.

## Taxes

Les prix mentionnés dans cette liste de prix excluent toute taxe de vente, taxe d'utilisation, taxe de vente harmonisée (TVH),

taxe d'accise ou autres taxes ou droits applicables, qui peuvent être à la charge de l'acheteur selon la facture établie par Global. Si l'acheteur demande une exemption au titre de telles taxes, il demeurera du ressort de l'acheteur de fournir un certificat d'exemption approprié à Global lors de la commande.

## Modalités de commande

Global exige que toutes les commandes soient faites par écrit. Ces commandes écrites seront par la suite reconnues au moyen d'un accusé de réception de Global régissant l'opération.

L'accusé de réception décrira les articles qui doivent être livrés et une date d'expédition approximative. Il incombe à l'acheteur de vérifier l'exactitude du contenu de l'accusé de réception. Si l'accusé de réception comporte une erreur, l'acheteur doit en aviser un représentant du service à la clientèle de Global sans délai, par téléphone, et faire suivre une confirmation par écrit. Les dates d'expédition sont attribuées aux commandes en fonction des articles ayant le délai de fabrication le plus long (à moins qu'une expédition partielle n'ait été demandée).

Au moment de la commande, l'acheteur doit fournir les renseignements suivants :

1. Le numéro de compte (dans la mesure du possible).
2. Le numéro du bon de commande.
3. Le nom et les coordonnées de la personne à facturer ou du destinataire, ou les deux.
4. Le numéro intégral du modèle, le code du textile et les options choisies.
5. Les instructions particulières et les données d'étiquetage.
6. Les instructions relatives à l'expédition, notamment :
  - a. cueillette
  - b. programme de livraison de Global
  - c. transporteur public (fournir le nom du transporteur et le numéro de compte)
7. Le numéro de toute proposition de prix spéciale ou de meuble sur mesure (s'il y a lieu).
8. Pour les textiles fournis par le client (TFC), les textiles achetés par Global (TAG) ou les cuirs fournis par le client (CFC) - voir ci-dessous.
9. Pour ce qui est des propositions de prix spéciales ou des propositions relatives à des meubles sur mesure, indiquer le numéro de la proposition sur le bon de commande. En cas de modification, une nouvelle proposition de prix doit être obtenue avant de soumettre la commande. Il incombe au revendeur de s'assurer que les renseignements de la proposition sont exacts. Global n'assume aucune responsabilité pour les produits incorrects découlant d'erreurs dans la proposition.

Global vérifiera les points susmentionnés pour s'assurer de leur exactitude. Par ailleurs, Global traitera les commandes en utilisant les codes fournis par l'acheteur. Il incombe à l'acheteur de vérifier l'exactitude des prix. En cas d'inexactitude, il incombe à l'acheteur d'en aviser Global avant la facturation.

Il incombe à l'acheteur de fournir les renseignements exacts au moment de la commande. Si aucune option n'est choisie, le système entrera le produit de série. Pour ce qui est des commandes comportant des données incomplètes ou incorrectes (choix de finis, etc.), le début de la fabrication sera prévu au moment de la réception des renseignements complets ou exacts seulement.

## Modifications et annulations

Après la date de l'accusé de réception de Global d'une commande d'un acheteur, la commande ne pourra être modifiée ou annulée par l'acheteur sans le consentement écrit de Global. Les articles devant être garnis d'un textile de commande spéciale (TAG) ne peuvent faire l'objet d'une modification ou d'une annulation une fois que le textile a été acheté. Les articles de commande spéciale ou ceux garnis d'un TFC ou d'un textile et déjà en cours de production ne peuvent faire l'objet d'une modification ou d'une annulation, en aucune circonstance. Les articles garnis d'un textile sont réputés être en cours de production à la date prévue de coupe du tissu. Les autres articles de série déjà en cours de production font l'objet de frais d'annulation minimums de 35 %.

## Erreurs et omissions

Les prix cités, les accusés de réception et les factures peuvent faire l'objet de corrections si des erreurs ou des omissions sont relevées.

## Roulettes

La liste de prix précise les roulettes de série pour chaque modèle de siège; dans la plupart des cas, il s'agit de roulettes C1 ou C65 prévues pour des planchers recouverts d'une moquette. Si le produit est destiné à être utilisé sur des surfaces à revêtement dur comme des carreaux de céramique, du béton, du linoléum ou du bois, il convient d'utiliser des roulettes différentes. Il incombe à l'acheteur d'établir si les roulettes de série d'un produit donné conviennent à l'utilisation prévue. La rubrique des roulettes et accoudoirs présente les différentes roulettes offertes par Global ainsi que leurs utilisations suggérées.

## FINIS

### Sièges - Finis points

Un supplément sera exigé lorsque la couleur des bâtis peints n'est pas de série. Une proposition de prix spéciale est nécessaire.

### Sièges - Teintures pour bois

Des frais initiaux ponctuels de 250 \$ (montant net) seront exigés pour l'ouverture d'un dossier de teinture de bois ou d'assortiment de couleurs hors série. Ces frais sont valables pour une période de cinq ans à compter de la date d'ouverture du dossier. Après cette période de cinq ans, des frais d'ouverture de dossier de 250 \$ seront à nouveau exigés. Certaines restrictions peuvent s'appliquer. Le client doit fournir un échantillon de 3 po x 3 po.

Pour l'application d'une teinture fournie par le client, un supplément de 10 % du prix courant par module sera exigé (en plus de tout autre supplément exigé selon les options choisies, le cas échéant). Pour les commandes mettant en jeu une teinture hors série pour des quantités de 30 articles et plus, le supplément pourra être réduit ou éliminé. Une [demande de produits sur mesure](#) doit être soumise pour obtenir une proposition de prix.

### Teinture hors série de bois

La marche à suivre pour la teinture hors série de sièges en bois est la suivante. L'acheteur fait parvenir un échantillon du fini bois souhaité au département des promotions de Global. Plusieurs échantillons créés par Global lui seront retournés. L'acheteur ou l'utilisateur final approuvera les échantillons et les retournera à Global, en conservant un pour ses dossiers. Global n'utilisera pas nécessairement la même espèce de bois mais produira une teinte qui s'approchera le plus possible de l'échantillon lorsqu'elle est appliquée à l'espèce de bois utilisée pour fabriquer le bâti du siège.

## Classeurs

Aucun supplément n'est exigé pour les finis de série pour les articles de classement et de rangement. Tout fini hors série doit être approuvé par Global avant l'acceptation de la commande et un supplément pourra être exigé.

Des couleurs spéciales (hors série) sont offertes pour les gammes 9300, 9300 Plus, les caissons de gamme G moyennant un supplément de 10 % pour les commandes visant à concurrence de 10 articles. Aucun supplément n'est exigé pour les commandes de 11 articles ou plus.

À noter :

- Il n'est possible de combiner que des articles des gammes 9300 et 9300 Plus pour obtenir 11 articles, soit le nombre minimum d'articles requis.

Un supplément de 10 % sera exigé pour les finis métalliques ou mica ainsi que pour les blancs spéciaux, peu importe le nombre d'articles visés par la commande.

## Placages de bois

En raison de sa nature, les variations sont une caractéristique distinctive du bois. L'appariement exact de finis n'est donc pas toujours possible. Global n'assume aucune responsabilité si l'appariement des finis ne peut être réalisé.

### Textile fourni par le client (TFC)

L'utilisation de TFC par le client doit être approuvée par Global avant l'acceptation de la commande. Veuillez remplir et soumettre

la formule de demande d'autorisation. Cette formule peut être photocopiée au besoin. Le client doit fournir un échantillon de son textile mesurant 12 po sur 12 po, donner des instructions sur la façon de poser le textile et indiquer la quantité de textile envoyé. **Le métrage nécessaire sera fourni par le personnel de l'usine; une quantité supplémentaire de textile pourrait être requise si le modèle exige l'appariement de motifs.** Le client doit envoyer

le textile au Service du TFC de Global au 596, chemin Supertest, Toronto (Ontario) M3J 2M5 après l'approbation de Global. Si le TFC est difficile à poser, ou si le produit doit être modifié, des frais supplémentaires seront imputés. Global réserve le droit d'annuler une commande en tout temps si le TFC est inadéquat pour quelque raison que ce soit. Le TFC doit être expédié acquitté et port payé à l'usine de Global s'il y a lieu. De telles expéditions doivent porter clairement mention du numéro de commande de l'acheteur et de l'article pour lequel le textile est prévu. Le rendement du TFC une fois posé demeure l'unique responsabilité de l'acheteur. La garantie habituelle de Global à l'égard de ses produits ne s'appliquera pas aux TFC.

Le prix d'un article garni d'un TFC est le prix du grade le moins élevé publié pour la gamme. Le métrage requis pour les commandes mettant en jeu du TFC est approximatif et figure à côté de chaque article de la liste de prix. Le métrage indiqué se fonde sur la quantité de textile nécessaire pour la coupe et le garnissage d'un siège simple avec un tissu d'un motif uni. Pour les textiles à motifs ou pour les commandes avec TFC de 10 sièges ou plus, le métrage peut varier considérablement. Il est donc nécessaire de consulter le service à la clientèle pour recalculer le métrage requis.

#### Classement des textiles

Le prix de tous les produits est établi en fonction du textile de série de l'article et du classement de ce textile. Un produit peut parfois être garni d'un textile de grade inférieur au même prix que le produit de série. Se reporter à la rubrique des textiles et finis pour les différents grades.

La combinaison de deux textiles de grades différents sur un même siège peut entraîner une révision du grade. Se reporter au tableau de combinaison de grades à la rubrique des textiles et finis. Pour plus de deux textiles, une proposition de prix spéciale est nécessaire.

#### Textile précisé par le client acheté par Global (TAG).

Global peut acheter un textile précisé par le client. L'utilisation de TAG doit être approuvée par Global avant l'acceptation de la commande. Si le textile est difficile à poser, ou si le produit doit être modifié, des frais supplémentaires seront imputés. Global réserve le droit d'annuler une commande en tout temps si le TAG est inadéquat pour quelque raison que ce soit. Le rendement du TAG une fois posé demeure l'unique responsabilité du fournisseur de textile. La garantie habituelle de Global à l'égard de ses produits ne s'appliquera pas aux TAG.

#### Cuir fourni par le client (CFC)

Certains sièges ne peuvent être garnis de cuir. Veuillez consulter les notes de la gamme en question pour déterminer si un rembourrage en cuir est possible. Le prix d'un article garni d'un CFC est le prix du grade le moins élevé (cuir ou tissu) publié pour la gamme.

#### Tissus d'ameublement

De légères variations de la couleur peuvent survenir d'un lot de teinture à un autre. Bien que Global s'efforce de les limiter, de telles variations se produiront et elles doivent être acceptées comme une occurrence normale. Ces variations ne seront pas réputées être un défaut.

#### Cuir

Le cuir étant un produit naturel, il faut s'attendre à des variations, variations qui surviennent naturellement. Avec le temps et l'usage, le cuir acquiert une certaine patine. Sa couleur change légèrement. Il s'étire, s'assouplit, se lustre, s'enrichit. Toutes ces caractéristiques sont le propre d'un cuir véritable et ne sauraient être considérées des défauts.

#### Métrage

Le métrage nécessaire (en verges) est calculé selon des tissus sans motif d'une largeur de 54 po pour les sièges et de 63 po pour les cloisons. Le calcul du métrage est exprimé en mesures impériales.

#### Accoudoirs

Un vaste choix d'accoudoirs est offert pour certaines gammes. Se reporter au tableau des accoudoirs de la liste de prix Sièges pour plus de détails.

#### Poids

Dans la liste de prix Sièges, le poids de l'article proprement dit et le poids par boîte sont indiqués. Dans les listes de prix Bureaux et tables et Classement et rangement en métal, le poids par boîte est indiqué.

#### Retards

L'accusé de réception de Global mentionnera une date d'expédition, laquelle constitue l'estimation la plus exacte possible de Global au moment où la commande est reconnue. Cependant, Global n'assumera aucune obligation ou responsabilité envers l'acheteur pour défaut d'expédier la marchandise à la date précisée, à moins que Global n'ait convenu d'une date ferme et non équivoque d'expédition dans un document écrit distinct exécuté par son personnel autorisé à son siège social. En outre, Global ne sera pas tenue responsable des pertes ou dommages découlant d'un retard ou d'un défaut de livraison ou de tout autre défaut d'exécuter l'entente, en totalité ou en partie, intervenue entre les parties à l'égard des marchandises présentées au recto de l'accusé de réception lorsqu'un tel retard, un tel défaut, une telle perte ou un tel dommage est la conséquence immédiate d'un acte d'une instance gouvernementale ou d'une subdivision politique de celle-ci, d'une révolution, d'une émeute, d'un désordre civil ou de troubles publics, d'un retard ou d'un défaut de transport, d'une grève parmi ou entre des syndicats de travailleurs ou autre conflit de travail, d'un retard ou de l'incapacité d'obtenir des matériaux et des installations, d'un incendie, d'une inondation, d'un cas de force majeure ou de toute autre cause qui ne peut raisonnablement être contrôlée par Global.

#### Franco à bord (FOB)

Le point d'expédition FOB est l'usine de Global à Toronto en Ontario, au Canada.

#### Expéditions par service de messagerie



Ce symbole signale un produit pouvant être expédié par un service de messagerie comme FedEx, Purolator, CanPar ou UPS.

#### Expédition

L'acheteur doit choisir, au moment de la commande, un des deux modes de paiement des frais de transport. Global n'effectuera aucune expédition à un utilisateur final, à moins qu'une entente spéciale n'ait été prise.

1. FOB point d'expédition, port dû - cueillette et transporteur public;
2. FOB point d'expédition, fret payé d'avance et facturé à l'acheteur - programme de livraison de Global.

Toutes les livraisons se font de quai à quai.

#### Service

Les demandes de service relèvent habituellement des revendeurs autorisés de Global. Lorsque la résolution de problèmes ne peut s'effectuer sur place, les problèmes doivent être portés à l'attention du Service à la clientèle de Global.

Global/Express (Canada)

Tél. : (905) 660-5101 ou 1-800-567-8901

Télé. : (905) 660-4759 ou 1-800-375-5134

Global International

Tél. : (416) 661-3660

Télé. : (416) 661-661-0983 ou 1-877-585-5579

#### Rendus

Aucun rendu sur ventes ne sera accepté sans le consentement écrit de Global et sans instructions d'expédition de Global. Des

frais minimums de reprise de stock de 35 % seront déduits de tout rendu autorisé aux fins de crédit ou de remboursement, pourvu que les biens soient reçus par Global dans le même état qu'à leur départ de l'usine. Ces frais peuvent être plus élevés selon le genre de produit. Tous les rendus autorisés doivent porter clairement mention du numéro d'autorisation de marchandises rendues (AMR) de Global. Global ne sera pas responsable des frais de transport. Aucun crédit ne sera accordé si les biens ne peuvent être utilisés comme biens neufs. Les articles de commande spéciale, les articles hors série et les articles mettant en jeu du TFC ne peuvent en aucun cas être rendus. Tous les rendus doivent être approuvés et autorisés par écrit par le service à la clientèle de Global. Global réserve le droit de refuser la livraison de tout rendu non autorisé.

#### Demandes d'indemnisation

Tous les biens sont vendus FOB usine ou centre de distribution. Global n'est pas responsable des dommages survenus pendant le transport (ou en cours de stockage). Le transporteur accepte toute marchandise reçue en bon état apparent au moyen de sa signature. Il incombe à l'acheteur d'examiner les marchandises dès leur réception et de produire toute demande d'indemnisation auprès du transporteur pour les pertes ou les dommages survenus au produit pendant le transport, y compris les dommages non apparents.

Toute demande d'indemnisation signifiée à Global à l'égard de défauts apparents, d'erreurs ou de manques doit être faite par l'acheteur, par écrit, dans un délai de quinze (15) jours ouvrables suivant la livraison. Si l'acheteur omet de signifier une demande d'indemnisation à Global dans ce délai de quinze (15) jours ouvrables, l'acheteur sera réputé avoir accepté la livraison des biens et s'être désisté de réclamer une indemnisation à l'égard de défauts apparents, d'erreurs ou de manques.

#### Suspension

En cas de non-paiement par l'acheteur de toute somme due à Global, ou dans le cas où la situation financière de l'acheteur devient insatisfaisante pour Global, Global aura le droit de reporter ou de faire cesser l'expédition de toute marchandise jusqu'à ce que le manquement soit réparé ou jusqu'à ce que l'acheteur donne l'assurance d'un paiement à Global.

#### Droit d'auteur

L'ensemble des catalogues, photographies, dessins, listes de prix et autres documents imprimés est protégé par le droit d'auteur. Tous droits réservés.

#### Marques de commerce

Toutes les marques de commerce sont la propriété de Global Furniture Group et utilisées sous licence, à l'exception de la marque OBUSFORME<sup>SM</sup>, propriété d'OBUSFORME LTD CO., filiale de Homematics Inc., de la marque MORCARE<sup>SM</sup>, propriété de MORBERN INC., de la marque Perma-Mesh, propriété de J.B. RESEARCH INC. OBUSFORME<sup>SM</sup> et le dossier distinctif sont des marques de commerce déposées d'OBUSFORME LTD CO.

#### Dessins, modèles et brevets

Bon nombre des produits fabriqués par Global sont protégés par des enregistrements de dessins, des brevets de dessin ou modèle, ou des brevets. Les modèles et les caractéristiques techniques peuvent être modifiés, complétés ou abandonnés, sans préavis.

Pour une liste complète des brevets délivrés ou des marques déposées, veuillez consulter le site [globalfurnituregroup.com](http://globalfurnituregroup.com).

#### Cubage

Le cubage cité est une mesure approximative en pieds cubes utilisée pour calculer les frais de transport. Le chiffre indiqué

est le volume total qu'occupe un article aux fins de l'expédition (p. ex., si un article est expédié en 2 boîtes, le volume cité représente le cubage des deux boîtes ensemble) et pourra être modifié sans préavis. Il est plus économique d'acheter le nombre d'articles précisé par boîte.

#### Expéditions combinées

Global s'efforcera de combiner des expéditions et des commandes à la demande écrite de l'acheteur. Cependant, Global ne pourra être tenue responsable lorsqu'elle ne peut donner suite à une telle demande.

#### Offre de vente

La possession de cette liste de prix ou de toute autre documentation ne signifie pas que Global est disposée à vendre au détenteur et ne sera pas interprétée comme une offre directe de vente.

*En cas de conflit entre :* i) les prix figurant dans les logiciels fournis au client par Global ou par quiconque pour le compte de Global; et ii) les prix courants actuels publiés sur le site Web de Global, les prix les plus récents prévaudront.

#### Homologation

Les produits de Global sont soumis à des essais rigoureux et bon nombre d'entre eux sont conformes ou surpassent les exigences des normes d'essai les plus rigoureuses du secteur.

#### Limitation de responsabilité

Les mesures métriques présentées pour les sièges ne sont fournies qu'à titre de renseignement. En cas de divergence entre les mesures impériales et les mesures métriques, les mesures impériales prévaudront. Les prix mentionnés sont des prix courants suggérés par le fabricant au moment de l'impression. Les prix à jour figurent sur le site Web de Global. Toutes les taxes applicables sont en sus. Les descriptions, caractéristiques et prix peuvent faire l'objet de modifications sans préavis. Les erreurs et omissions peuvent faire l'objet de corrections.

#### Exigences de codes de prévention des incendies

L'État de la Californie a récemment abrogé la norme CAL TB133, mais des demandes comportant cette exigence peuvent encore être présentées, du moins jusqu'à ce que les codes locaux en matière de prévention des incendies soient actualisés ou qu'une norme nationale soit adoptée.

L'industrie a choisi d'adopter la norme CAL TB117-2013 comme la norme reconnue en matière d'incendie. Les produits de Global respecteront donc cette norme. La norme CAL TB117 décrit les critères de rendement et les méthodes d'essai de la résistance à la combustion des tissus d'ameublement, des matériaux barrière, de la bourre et des tabliers utilisés en rembourrage de meubles. La résistance à la combustion est testée au moyen d'essais de brûlure de cigarette.

La norme CAL TB117-2013 ne requiert pas l'emploi d'un coupe-feu ou d'autres matériaux pour répondre aux exigences. Toutes les mousses et tous les textiles de Global (de série et TAG) respectent les exigences de la norme CAL TB117-2013 et sont libres de produits chimiques nocifs. Global peut fournir, sur demande, des certifications CAL TB117-2013 obtenues de tierces parties pour tout textile ou toute mousse, par modèle.

Il arrive qu'un chef des services des incendies exige qu'un produit réponde aux exigences de la norme « NFPA 261 ». Les essais selon cette norme ne sont pas exigés par notre secteur d'activité et ne sont pas effectués par Global. La norme CAL TB117 2013 en est l'équivalent, et elle peut être acceptée au gré du chef des services des incendies.

S'assurer que le siège choisi convient à l'utilisation envisagée et tient compte du poids de l'utilisateur prévu. L'utilisation de certains sièges n'est pas recommandée pour les utilisateurs d'un poids supérieur à une certaine limite. Examiner le siège périodiquement pour repérer des fissures ou autres défauts visibles et resserrer toutes les vis, tous les boulons et toutes les molettes réglables au besoin. Si le siège est endommagé ou instable, le retirer immédiatement du service.

Les renseignements ou les suggestions à l'égard des applications, des caractéristiques ou de la conformité à des codes ou à des normes ne sont donnés qu'à titre de renseignement. Aucune déclaration n'est faite quant à leur exactitude ou à leur pertinence. Global décline toute responsabilité légale. Il incombe à l'utilisateur de vérifier la pertinence de tout renseignement et le caractère adéquat de tout produit compte tenu de l'usage qu'il entend en faire. Global réserve le droit de modifier les modalités et conditions assortissant la liste de prix, en tout temps et sans préavis.

#### Cette liste de prix est en vigueur à compter de janvier 2023.

Des mises à jour sont publiées périodiquement. Pour en prendre connaissance, veuillez consulter la mise à jour, en format PDF, au site Web [globalfurnituregroup.com](http://globalfurnituregroup.com). À la page d'accueil, choisissez l'onglet Ressources, puis la rubrique Listes de prix. Vous aurez le choix entre les listes de prix Sièges, Bureaux et tables et Classement et rangement en métal. Global garantit à l'acheteur original que tous ses produits commerciaux sont libres de tout défaut de matériel et de fabrication, pour la durée de vie du produit.

#### MISE EN GARDE - SIÈGES POUR PRÉVENIR LES DÉFAILLANCES ET LE RISQUE DE BLESSURES :

Global garantit à l'acheteur original que tous ses produits commerciaux sont libres de tout défaut de matériel et de fabrication, pour la durée de vie du produit.

Les produits qui auront fait l'objet d'un recours en garantie en bonne et due forme seront, au choix de Global, réparés ou remplacés par Global. La présente garantie ne vise que les produits fabriqués après le 22 mars 2016.

Global ne fait aucune garantie que l'un quelconque de ses produits convient à un usage particulier et ne peut faire aucune autre garantie, expresse ou tacite, autre que les garanties expresses contenues aux présentes. Les codes et les normes variant d'un territoire à l'autre, toute mention de conformité à de tels codes ou à de telles normes n'est faite que pour des raisons pratiques et sans déclaration quant à l'exactitude ou à la pertinence. L'utilisateur doit donc vérifier la pertinence des renseignements ou s'assurer que le produit en question convient à l'utilisation qu'il compte en faire. En aucun cas Global ne sera-t-elle soumise à une obligation délictuelle ou contractuelle à l'égard de toute perte ou de tout dommage direct, particulier, accessoire, consécutif ou punitif.

#### Catégorie générale de sièges commerciaux

La garantie de Global à l'égard de sa gamme générale de sièges commerciaux vise l'ensemble des pièces et éléments composant les sièges, entre autres les cylindres pneumatiques, piétements, roulettes, patins, bâtis, accoudoirs, assises et dossiers en plastique et autres éléments de structure.

La garantie est valable uniquement dans le cas d'une utilisation correspondant à un quart de travail simple régulier, soit huit heures par jour et au total 40 heures par semaine, par des utilisateurs d'un poids maximum de 300 lb.

Les exceptions à la garantie visant la gamme générale de sièges sont les suivantes :

- la mousse, le textile d'ameublement (présenté sur les cartes d'échantillons de textiles de série de Global et de textiles de marque d'autres fabricants commercialisés par Global), le tissu maillé, et les éléments électriques, lesquels sont garantis pour une période de cinq (5) ans
- les mécanismes de commande sont garantis pour une période de douze (12) ans
- les sièges haut rendement et les sièges d'utilisation occasionnelle sont exclus de la catégorie générale de sièges commerciaux (voir ci-après pour les exceptions à la garantie)

#### Sièges haut rendement

Global offre des produits conçus pour des applications quarts multiples (24 heures par jour, 7 jours par semaine) et pour des utilisateurs de plus forte taille, et dont la capacité peut atteindre 350 livres, 400 livres, 500 livres ou 600 livres, selon la gamme ou le modèle. Global garantit ces produits pour une période de douze (12) ans à l'acheteur original. Cette garantie couvre toutes les pièces (mécanismes de commande, cylindres pneumatiques, piétements, roulettes, patins, bâtis, accoudoirs, assises et dossiers en plastiques, etc.) dans le cas d'une utilisation 24 heures par jour, 7 jours par semaine. Les exceptions à la garantie sont la mousse et les textiles d'ameublement, lesquels sont garantis pour une période de cinq (5) ans. Pour être admissibles à la partie de la présente garantie visant les textiles, les sièges utilisés dans le cadre d'applications à quarts multiples doivent être garnis d'un textile dont la résistance à l'abrasion surpasse 100 000 doubles frottements. Les gammes de sièges haut rendement visées par cette garantie se trouvent à la rubrique des sièges haut rendement de la liste de prix.

#### Sièges d'utilisation occasionnelle

Global offre des produits conçus pour une utilisation occasionnelle et garantit ces produits pour une période de dix (10) ans à l'acheteur original. Cette garantie couvre toutes les pièces (bâtis, patins et accoudoirs). Les exceptions à la garantie sont la mousse et les textiles d'ameublement, lesquels sont garantis pour une période de cinq (5) ans. La garantie est valable uniquement dans le cas d'une utilisation correspondant à un quart de travail simple régulier, soit huit heures par jour et au total 40 heures par semaine, par des utilisateurs d'un poids maximum de 200 livres. Les gammes de sièges Key sont actuellement visées par cette garantie.

#### Mobilier extérieur

Global offre des produits conçus pour être utilisés autant l'intérieur qu'à l'extérieur. Global garantit ces produits pour une période de trois ans à l'acheteur original. Cette garantie vise une utilisation pour un quart de travail simple (soit une journée de huit heures et une semaine de quarante heures) pour les utilisateurs pesant jusqu'à 275 livres, sauf indication contraire. Les meubles d'extérieur doivent être entreposés à l'intérieur pendant les périodes d'intempéries ou dans des conditions météorologiques extrêmes comme le froid intense, la chaleur accablante ou de forts vents.

Les exceptions à la garantie relative au mobilier d'intérieur et d'extérieur sont les suivantes :

- Seuls les textiles de marque Global et les textiles fichés faisant partie du programme des partenaires de l'Alliance textile expressément désignés pour une application extérieure sont couverts pendant une période de trois ans lorsqu'ils sont utilisés à l'extérieur.

#### Garantie relative aux sièges - Sommaire

Type de siège	Garantie à l'acheteur original à l'égard des pièces et éléments	Durée d'utilisation aux termes de la garantie	Exceptions
Catégorie générale de sièges commerciaux	garantie limitée à vie	8 heures par jour/5 jours par semaine	mousse, textile, tissu maillé, éléments électriques - 5 ans mécanismes de commande - 12 ans
Sièges haut rendement	12 ans	24 heures par jour/7 jours par semaine	mousse et textile - 5 ans
Sièges d'utilisation occasionnelle	10 ans	8 heures par jour/5 jours par semaine	mousse et textile - 5 ans
Sièges d'intérieur et d'extérieur	3 ans	8 heures par jour/5 jours par semaine	textile pour l'extérieur - 3 ans

#### La garantie de Global ne vise pas (peu importe la catégorie de produits) ce qui suit :

- une usure modeste ou normale pouvant survenir avec le temps
- les défaillances attribuables à la négligence, à une utilisation abusive ou à un accident
- le défaut d'utiliser, d'installer ou d'entretenir les produits conformément aux instructions et aux mises en garde écrites de Global
- la modification, les ajouts ou la réparation par des méthodes autres que celles approuvées par Global
- les dommages causés par un transporteur durant le transport, en cours de stockage ou durant la livraison, ou par un installateur
- l'appariement de couleurs, du veinage ou de textures de matières naturelles (bois, cuir, etc.)
- les produits exposés à des températures chaudes ou froides extrêmes ou à des milieux très secs ou très humides
- la solidité de la couleur ou l'appariement de couleurs de textiles ou l'uniformité de la couleur de textiles de différents lots de teinture
- les dommages causés par le marquage ou le maculage, par des objets tranchants, ou les empreintes laissées par des instruments
- les dommages causés par l'exposition de textiles ou de surfaces en bois ou en mélamine au soleil (y compris les rayons UV)
- les produits non achetés directement auprès d'un revendeur Global autorisé
- les produits utilisés à des fins de location
- les pièces de remplacement achetées, lesquels sont assortis d'une garantie d'un (1) an
- le non-respect des instructions de nettoyage, d'entretien ou de désinfection publiées dans le site Web à [globalfurnituregroup.com](http://globalfurnituregroup.com)

La garantie de Global ne couvre pas les frais de transport ou de main-d'œuvre. La réparation ou le remplacement d'un produit s'effectue au gré de Global.

#### Textiles

Global garantit les textiles, les vinyles et les cuirs de Global et ceux de marque d'autres fabricants commercialisés par Global et figurant sur ses cartes d'échantillons pour une période de cinq (5) ans. Global ne garantit pas les textiles fournis par le client (TFC) ou les textiles achetés par Global (TAG) à la demande expresse du client, ni les textiles catégorisés et achetés par Global pour le compte d'un client. Pour des renseignements détaillés concernant l'entretien ou la désinfection, veuillez consulter le site Web à [globalfurnituregroup.com](http://globalfurnituregroup.com). Le non-respect des instructions de nettoyage, d'entretien ou de désinfection publiées peut annuler la garantie.

Les textiles et finis de Global sont périodiquement actualisés pour répondre à la demande et aux tendances du marché. Par conséquent, certains textiles ou finis peuvent être abandonnés soit par Global, soit par le fabricant. En cas d'abandon d'un textile ou d'un fini, Global prendra toutes les mesures utiles et raisonnables pour offrir un produit de remplacement comparable.

# INDEX

1004	127	1898	177	2076APUT	210	2662-8	48	3371	316	5091-4	91
1005	127	1899	177	2076AUU	210	2662P-0	48	3371C	316	5091-4PB	91
1010	128	1900	177	2076AUUT	210	2662P-3	48	3371CLTL	317	5092	91
1011	128	1901	69	2076NPP	210	2662P-4	48	3371CTRL	317	5225	75
1014	128	1902	69	2076NPPT	211	2662P-6	49	3371LTL	316	5226	75
1015	128	1903	69	2076NPU	204, 210	2662P-8	48	3371RTL	316	5227	76
1105	149	1906	69	2076NPUT	211	2663-6	49	3372	317	5228	76
1110	149	1907	70	2076NUU	210	2663P-6	49	3372C	317	5233	75, 211
1170-3	39	1908	70	2076NUUT	211	2664-6	49	3372CLTL	317	5330-2	84
1170-8	39	1909	70	2085	211	2664P-6	49	3372CTRL	317	5330-4	84
1171-0	39	1950-3	100	2105	131	2665-6	49	3372LTL	317	5331-2	85
1171-2	39	1950-4	100	2108	131	2665P-6	49	3372RTL	317	5331-4	85
1171-3	40	1951-3	100	2109	131	2670-2	33	3373	318	5332	85
1171-5	40	1951-4	101	2121	160	2670-4	33	3374	318	5332C	85
1171-6	40	1952-6	101	2122	160	2670-4PB	34	3400	318	5333-3	86
1171-8	40	1953	101	2125WS	181, 215, 222	2671-2	34	3401	318	5333-4	86
1172-5	40	2073APP	79	2131	160	2671-4	34	3402	318	5335	85
1172-6	41	2073APPPB	79	2151	153	2671-4PB	34	3431	325	5336-1	86
1174	41	2073APU	80	2152	153	2672-6	34	3431L	330	5336-3	87
1175	41	2073APUPB	80	2155	153	2676-2	35	3431NA	330	5336-4	87
1177-5	41	2073AUU	80	2156	153	2676-4	35	3431R	330	5336-5	87
1178-5	41	2073AUUPB	80	2171C	129	2676-4PB	35	3432	325	5336-6	87
1190-2	42	2073NPP	80	2171WS	129	2677-2	35	3433	325	5337-5	87
1190-3	42	2073NPPPB	80	2172C	130	2677-4	35	3433L	330	5337-6	88
1191-2	42	2073NPU	80	2172WS	129	2677-4PB	36	3433NA	330	5338-6	88
1191-3	42	2073NPUPB	81	2173WS	130	2678-6	36	3433R	330	5339-6	88
1220-3	23	2073NUU	80	2174WS	130	2736	44	3434B	330	5450-3	97
1221-3	23	2073NUUPB	81	2176	130	2736MB	44	3435B	331	5450-4	97
1240-0	62	2074APP	81	2180	130, 214	2737	44	3481	278	5450-6	97
1240-2	62	2074APPPB	81	2188	214	2738	44	3482	278	5450-8	98
1240-3	62	2074APU	81	2194C	212	2738MB	45	3483	278	5451-0	98
1240P-0	62	2074APUPB	81	2194WS	212	2739	45	3650-3	96	5451-3	98
1240P-2	62	2074AUU	81	2195C	213	2748	45	3650-8	96	5451-4	98
1240P-3	62	2074AUUPB	81	2195WS	212	2748MB	45	3651-3	96	5451-5	98
1241-0	63	2074NPP	82	2197	214	2749	45	3651-8	96	5457-6	99
1241-2	63	2074NPPPB	82	2198C	213	2811-4	272	3670-3	25	5458-6	99
1241-3	63	2074NPU	82	2198WS	213	2811-8	272	3671-3	25	5471	240
1241P-0	63	2074NPUPB	82	2199C	213	2813	272	3720	92	5471-CP	240
1241P-2	63	2074NUU	82	2199WS	213	2814	272	3722	92	5471-MP	240
1241P-3	63	2074NUUPB	82	2241	358	2850-3	21	3722C	92	5472	241
1246	63	2075APP	205	2243	358	2851-3	21	3732	92	5472-CP	241
1247	63	2075APPT	205	2311	71	2852-3	21	3742	93	5472-MP	241
1251-0	342	2075APU	205	2312	71	3112	43	3760	93	5473	241
1251-3	343	2075APUT	206	2314	71	3117	43	3766	93	5473-CP	241
1251-8	343	2075AUU	205	2315	71	3140-3	53	3767	22	5473-MP	241
1252-0	343	2075AUUT	206	2317	72	3141-3	53	3870	326	5474-HP	241
1252-3	343	2075BRAPP	206	2330	109	3212	37	3871	327	5474-LP	241
1252-8	343	2075BRAPPT	207	2331	109	3212-50	365	3878	332	5474-WV	241
1253-0	344	2075BRAPU	206	2340-3	109	3217	37	3879	332	5475-HP	242
1253-3	344	2075BRAPUT	207	2341-3	109	3217-50	365	3880	332	5475-LP	242
1253-8	344	2075BRAUU	206	2341-6	110	3254	37	3881L	333	5475-WV	242
1254-0	344	2075BRAUUT	207	2343-6	110	3254-50	365	3881R	333	5476-HP	242
1254-3	344	2075BRNPP	207	2400-18	24	3255	38	3882	333	5476-LP	242
1254-8	345	2075BRNPPT	207	2409	24	3255-50	366	3883	333	5476-WV	242
1255-0	345	2075BRNPU	207	2424	24, 339	3256-50	366	3884	333	5477-HP	242
1255-3	345	2075BRNPUT	208	2424-18	24, 339	3257-50	366	3885	331	5477-LP	242
1255-8	345	2075BRNUU	207	2512-3	348	3275	38	3991	20	5477-WV	242
1256-0	345	2075BRNUUT	208	2526	347	3278	38	3992	20	5481	242
1256-3	346	2075BSAPP	208	2527	347	3278-50	366	3993	20	5481-CP	242
1256-8	346	2075BSAPU	208	2660-0	46	3288	38	4075	152	5481-MP	242
1260-0	64	2075BSAUU	208	2660-3	46	3288-50	366	4076	152	5482	243
1260-3	64	2075BSNPP	208	2660-4	47	3360	333	4077	116	5482-CP	243
1260P-0	64	2075BSNPU	208	2660-8	47	3361	324	4078	116	5482-MP	243
1260P-3	64	2075BSNUU	208	2660P-0	46	3361B	329	4411	61	5483	243
1261-0	64	2075CSAPP	204, 209	2660P-3	46	3361L	328	4430	61	5483-CP	243
1261-3	64	2075CSAPU	209	2660P-4	47	3361NA	329	4432	61	5483-MP	243
1261P-0	64	2075CSAUU	209	2660P-8	47	3361R	328	4560	26	5484-HP	243
1261P-3	64	2075CSNPP	209	2661-0	47	3362	325	4561	26	5484-LP	243
1871	67	2075CSNPU	209	2661-3	47	3363	325	4565	26	5484-WV	243
1872	67	2075CSNUU	209	2661-4	47	3363B	329	4570-3	27	5485-HP	244
1874	68	2075NPP	205	2661-8	48	3363L	329	4571-3	27	5485-LP	244
1876	68	2075NPPT	206	2661P-0	47	3363NA	329	5080-0	89	5485-WV	244
1877	68	2075NPU	205	2661P-3	47	3363R	329	5080-3	89	5486-HP	244
1879	68	2075NPUT	206	2661P-4	47	3365	125	5080-4	89	5486-LP	244
1888	176	2075NUU	205	2661P-8	48	3365C	125	5081-0	90	5486-WV	244
1889	176	2075NUUT	206	2662-0	48	3366	326	5081-3	90	5487-HP	244
1890	176	2076APP	209	2662-3	48	3367	326	5081-4	90	5487-LP	244
1896	68	2076APPT	210	2662-4	48	3368	326	5090-4	90	5487-WV	244
1897	69	2076APU	210	2662-6	49	3369	125	5090-4PB	90	5540	28



5540NA	28	6332-8	107	6507	119, 120	6525	190	6574TLMBP	194	6628TR	137
5541	29	6332-8MO	107	6508	186	6525T	191	6574TLP	194	6628TRP	138
5541NA	29	6333-6	108	6508MB	186	6525TWS	191	6574TR	194	6630	138
5546	29	6333-6MO	108	6508T	186	6525WS	190	6574TRMB	194	6631	138
5546NA	29	6334	217	6508TMB	186	6526	191	6574TRMBP	194	6632	138
5940	156	6334C	217	6508TWS	186	6537	196	6574TRP	194	6633	138
5940C	156	6334CMO	217	6508TWSMB	186	6537MB	196	6575	194	6637	139
5941	156	6334MO	217	6508WS	186	6537MBPB	196	6575TL	194	6638	139
5941C	157	6335	218	6508WSMB	186	6537MBTL	196	6575TLP	195	6656	222
5942	157	6335C	218	6509	186	6537MBTR	196	6575TR	194	6657	222
5942C	157	6335CMO	218	6509MB	186	6537MBTRPB	196	6575TRP	195	6660	139
5943	157	6335MO	218	6509T	186	6537PB	196	6577	195	6661	139
5944	157	6337-6	108	6509TMB	186	6537TL	196	6577MB	195	6662	139
5945	158	6337-6MO	108	6509TWS	186	6537TR	196	6577TL	195	6663	140
5950	158	6338-6	108	6509TWSMB	186	6537TRPB	196	6577TLMB	195	6667	140
5950C	158	6338-6MO	108	6509WS	186	6538	196	6577TLMBP	195	6668	140
5951	158	6339	108, 350	6509WSMB	186	6538MB	196	6577TLP	195	6690	122, 140
5951C	158	6340	120, 218	6511	187	6538MBTL	196	6577TR	195	6691	123, 140
5952	159	6340L	120	6511T	187	6538MBTR	196	6577TRMB	195	6692	123, 141
5952C	159	6341	121, 218	6511TWS	187	6538T	196	6577TRMBP	195	6693	123, 141
5953	159	6342	121, 218	6511WS	187	6539	197	6577TRP	195	6697	123, 141
5954	159	6342L	121	6513	187	6539PB	197	6578	195	6698	123, 141
5955	159	6343	121, 219	6513MB	187	6539TL	197	6578MB	195	6710	167
6007	32	6343L	121	6513T	187	6539TR	197	6578TL	195	6710BS	168
6070	54	6350	219	6513TMB	187	6539TRPB	197	6578TLMB	195	6710CS	168
6070NA	55	6351	219	6513TWS	187	6558	191	6578TLMBP	195	6711	167
6071	55	6352	219	6513TWSMB	187	6558CS	191	6578TLP	195	6711BS	168
6071NA	55	6353	219	6513WS	187	6558CSMB	191	6578TR	195	6711CS	169
6072	55	6360	220	6513WSMB	187	6558MB	191	6578TRMB	195	6712	168
6072NA	55	6360MO	220	6514	187	6559	192	6578TRMBP	195	6712BS	169
6073	55	6361	220	6514MB	187	6559CS	192	6578TRP	195	6712CS	169
6073NA	56	6362	220	6514T	188	6559CSMB	192	6579	196	6713	168
6074	56	6362MO	220	6514TMB	188	6559MB	192	6579TL	196	6713BS	169
6074NA	56	6363	220	6514TWS	188	6561	192	6579TLP	196	6713CS	169
6075	56	6363MO	220	6514TWSMB	188	6561CS	192	6579TR	196	6714	170
6075NA	56	6364-6LPB	221	6514WS	187	6563	192	6579TRP	196	6715	170
6076	56	6364-6PB	220	6514WSMB	187	6563CS	193	6591B	120	6717	124, 170
6076NA	57	6364-6RPB	221	6515	188	6563CSMB	193	6620	133	6719	124, 170
6077	57	6374-6LPB	221	6515T	188	6563MB	192	6620P	133	6720	141
6077NA	57	6374-6PB	221	6515TWS	188	6564	193	6620TL	133	6720PB	142
6321-0	102	6374-6RPB	221	6515WS	188	6564CS	193	6620TLP	133	6720TL	142
6321-3	103	6400	58	6517WS	188	6564CSMB	193	6620TR	133	6720TLPB	142
6321-4	103	6400PB	58	6518	188	6564MB	193	6620TRP	133	6720TR	142
6321-4PB	103	6401	59	6518MB	188	6565	193	6621	133	6720TRPB	142
6321-6	103	6401PB	59	6518T	189	6565CS	193	6621G	133	6721	142
6321-8	103	6402	59	6518TMB	189	6567	197	6621GP	134	6721PB	142
6322-0	104	6402PB	59	6518TWS	189	6567MBPB	197	6621P	134	6721TL	143
6322-3	104	6403	59	6518TWSMB	189	6567MBTL	197	6621TL	134	6721TLPB	143
6322-4	104	6403PB	59	6518WS	188	6567MBTLPB	197	6621TLP	134	6721TR	143
6322-4PB	104	6410	60	6518WSMB	188	6567MBTR	197	6621TR	134	6721TRPB	143
6322-6	104	6411	60	6519	189	6567MBTRPB	197	6621TRP	134	6722	143
6322-8	104	6412	60	6519MB	189	6567PB	197	6622	134	6722PB	143
6323-6	105	6413	60	6519T	189	6567T	197	6622P	134	6722TL	143
6324	216	6460	51	6519TMB	189	6567TLPB	197	6622TL	135	6722TLPB	144
6324C	217	6460PB	51	6519TWS	189	6567TRPB	197	6622TLP	135	6722TR	143
6325	217	6461	51	6519TWSMB	189	6568	197	6622TR	135	6722TRPB	144
6325C	217	6461PB	51	6519WS	189	6568MB	197	6622TRP	135	6723	144
6327-6	105	6462	51	6519WSMB	189	6568MBTL	197	6623	135	6723PB	144
6328-6	105	6462PB	52	6521	189	6568MBTR	197	6623G	135	6723TL	144
6331-0	105	6500A2	118	6521T	189	6568TL	197	6623GP	135	6723TLPB	144
6331-0MO	105	6500A3	118	6521TWS	189	6568TR	197	6623P	135	6723TR	144
6331-3	105	6500A4	118	6521WS	189	6569	198	6623TL	135	6723TRPB	144
6331-3MO	105	6500A8	118	6522	126, 191, 211	6569PB	198	6623TLP	136	6727	145
6331-4	106	6500A9	118	6523	190	6569TL	198	6623TR	135	6727PB	145
6331-4MO	106	6500BD	119	6523MB	190	6569TLPB	198	6623TRP	136	6727TL	145
6331-4PB	106	6500BR	186	6523T	190	6569TR	198	6624	136	6727TLPB	145
6331-6	106	6500S2	119	6523TMB	190	6569TRPB	198	6626	136, 170	6727TR	145
6331-6MO	106	6500S3	119	6523TWS	190	6573	194	6627	136	6727TRPB	145
6331-8	106	6500S4	119	6523TWSMB	190	6573MB	194	6627P	136	6728	145
6331-8MO	106	6501	121, 184	6523WS	190	6573TL	194	6627TL	137	6728PB	146
6332-0	106	6501MB	121, 184	6523WSMB	190	6573TLMB	194	6627TLP	137	6728TL	146
6332-0MO	106	6502	121, 185	6524	190	6573TLP	194	6627TR	137	6728TLPB	146
6332-3	107	6502MB	121, 185	6524MB	190	6573TR	194	6627TRP	137	6728TR	146
6332-3MO	107	6503	122, 185	6524T	190	6573TRMB	194	6628	137	6728TRPB	146
6332-4	107	6504	122, 185	6524TMB	190	6573TRP	194	6628G	137	6730	146
6332-4MO	107	6504MB	122, 185	6524TWS	190	6574	194	6628GP	137	6731	146
6332-4PB	107	6505	122, 185	6524TWSMB	190	6574MB	194	6628P	137	6732	147
6332-6	107	6505MB	122, 185	6524WS	190	6574TL	194	6628TL	137	6733	147
6332-6MO	107	6506	122, 185	6524WSMB	190	6574TLMB	194	6628TLP	138	6737	147

# INDEX

6738	147	7701R	280	7788	292	8031F	259	8042SQ2816C	267	8506-48	319
6741	171	7702	280	7862	245	8031P	259	8042SQ2816CCK	267	8506-60	319
6741TL	171	7702L	280	7867	236	8031PF	259	8042SQ2816CSF	267	8506-72	319
6741TR	171	7702NA	281	7868	236	8032	260	8042SQ2816CSK	267	8506-78	320
6743	171	7702R	280	7870	236	8032F	260	8042SQ2816I	267	8507-48	320
6743TL	171	7703	281	7870L	236	8032P	260	8042SQ2816IK	267	8507-60	320
6743TR	171	7703L	281	7870R	236	8032PF	260	8042SQ2816ISF	267	8507-72	320
6750	113	7703NA	281	7871	237	8033	261	8042SQ2816ISK	267	8507-78	320
6751	113	7703R	281	7872	237	8033F	261	8042SQ2816IW	267	8508-48	320
6752	113	7704	281	7873	237	8033P	261	8042SQ2816WK	267	8508-60	321
6753	114	7704L	282	7874	237	8033PF	261	8042SQ2816WSF	267	8508-72	321
6754	114	7704NA	282	7874FS	237	8034	261	8042SQ2816WSK	267	8508-78	321
6755	114	7704R	282	7875	245	8034F	261	8043OV2220I	268	8509	321
6756	114, 203	7705	282	7875TL	246	8034P	261	8043OV2220IK	268	8520T	154
6761-4	83	7705L	282	7875RTL	246	8034PF	261	8043OV2220ISF	268	8521T	154
6761-8	83	7705NA	282	7876	246	8035	262	8043OV2220ISK	268	8522T	154
6762-6	89	7705R	282	7877	246	8035F	262	8043OV2616C	268	8525T	154
6762-6PB	200	7706	283	7879	247	8035P	262	8043OV2616CK	268	8526T	155
6763-6	200	7706L	283	7880	238	8035PF	262	8043OV2616CSF	268	8621	161
6763-6PB	200	7706NA	283	7885	247	8036	262	8043OV2616I	268	8621S26	161
6764	200	7706R	283	7886	247	8036F	262	8043OV2616IK	268	8621S30	162
6764C	200	7707	283	7887	247	8036P	262	8043OV2616ISF	268	8622	161
6764FC	201	7707L	283	7888	247	8036PF	262	8043OV2616ISK	268	8622S26	161
6765	201	7707NA	284	7889	248	8037	263	8043OV2616IW	268	8622S30	162
6765C	201	7707R	283	7890L	248	8037F	263	8043OV2616WK	268	8624	161
6765FC	201	7708	284	7890R	248	8037P	263	8043OV2616WSF	268	8624S26	162
6767-6	201	7708L	284	7891L	248	8037PF	263	8043OV3116C	268	8624S30	162
6768-6	202	7708NA	284	7891R	248	8037PH	263	8043OV3116CK	268	8647	178
6775	150	7708R	284	7892	246, 249	8037PHF	263	8043OV3116CSF	268	8647P	178
6776	150	7709	284	7893	248	8038	263	8043OV3116CSK	268	8648LBNS24	179
6777	151	7709L	285	7894	248	8038F	263	8043OV3116I	268	8648LBNS30	179
6778	151	7709NA	285	7895	246	8038P	263	8043OV3116IK	268	8648LBPS24	179
6780	114	7709R	285	7896	246	8038PF	263	8043OV3116ISF	268	8648LBPS30	179
6781	115	7710L	285	7897	247	8038PH	263	8043OV3116ISK	268	8648PS24	178
6785	115	7710NA	285	7901L	248	8038PHF	263	8043OV3116IW	268	8648PS30	179
6786	115	7710R	285	7901R	248	8041R2120I	266	8043OV3116WK	268	8648S24	178
6790	203	7711L	285	8016	261	8041R2120IK	266	8043OV3116WSF	268	8648S30	179
6791	203	7711NA	286	8016F	261	8041R2120ISF	266	8043OV3116WSK	268	8649	179
6900	180	7711R	285	8016P	261	8041R2120ISK	266	8051	264	9602-50	367
6900C	180	7712L	286	8016PF	261	8041R2616C	266	8052	264	9602-62	370
6900CTL	180	7712NA	286	8021	260	8041R2616CK	266	8053	264	9602-64	371
6900CTR	180	7712R	286	8021P	260	8041R2616CSF	266	8054	264	9604-50	367
6900TL	180	7713L	286	8022	260	8041R2616CSK	266	8055	264	9604-62	370
6900TR	180	7713NA	286	8022P	260	8041R2616I	266	8056	264	9604-64	371
6901	181	7713R	286	8023	259	8041R2616IK	266	8271	322	9611-50	367
6901C	181	7714L	287	8023F	259	8041R2616ISF	266	8272	322	9611-64	371
6901CTL	181	7714NA	287	8023P	259	8041R2616ISK	266	8273	323	9612-50	367
6901CTR	181	7714R	287	8023PF	259	8041R2616W	266	8274	323	9612-64	371
6901TL	181	7715L	287	8024	260	8041R2616WK	266	8275	323	9624-50	367
6901TR	181	7715NA	287	8024F	260	8041R2616WSF	266	8276	323	9624-62	370
6902	181	7715R	287	8024P	260	8041R2616WSK	266	8335T	163	9624-64	372
6903	181	7716	287	8024PF	260	8041R3016C	266	8336T	163	9632-50	367
6904	182	7717	288	8025	261	8041R3016CK	266	8433-4	269	9632-62	370
6905	182	7718	288	8025F	261	8041R3016CSF	266	8434	269	9632-64	372
6906	182	7725	288	8025P	261	8041R3016CSK	266	8435-1524	270	9662-50	368
6907	182	7726	288	8025PF	261	8041R3016I	266	8435-1530	270	9662-64	372
6909	182	7727	288	8026	259	8041R3016IK	266	8435-2224	270	9663-50	368
6930	124, 183	7728	289	8026S	259	8041R3016ISF	266	8435-2230	270	9663-64	372
6931	124, 183	7729	289	8027	262	8041R3016ISK	266	8436-1524	270	9664-50	368
6941	78	7730	289	8027F	262	8041R3016W	266	8436-1530	270	9664-64	372
6942	78	7731	289	8027P	262	8041R3016WK	266	8436-2224	271	9665-50	368
6960	164	7732	289	8027PF	262	8041R3016WSF	266	8436-2230	271	9665-64	373
6961	164	7733	290	8028	262	8041R3016WSK	266	8437	269	9666-50	368
6962	165	7734	290	8028F	262	8042SQ1920I	267	8456	73	9666-64	373
6963	165	7735	290	8028P	262	8042SQ1920IK	267	8456NA	74	9667-50	369
6969	166	7736	290	8028PF	262	8042SQ1920ISF	267	8456S	73	9667-64	373
6970	166	7737	290	8028PH	262	8042SQ1920ISK	267	8456SNA	74	9751	227
7331	31	7738	291	8028PHF	262	8042SQ2216C	267	8457	73	9751L	227
7332	31	7739	291	8029	263	8042SQ2216CK	267	8457NA	74	9751NA	228
7333	31	7740	291	8029F	263	8042SQ2216CSF	267	8457S	73	9751R	227
7336	31	7741	291	8029P	263	8042SQ2216CSK	267	8457SNA	74	9752	228
7336NA	31	7742	291	8029PF	263	8042SQ2216I	267	8458	65	9752L	228
7472-3	94	7743	292, 315	8029PH	263	8042SQ2216IK	267	8458NA	65	9752L-OB	229
7482-3	95	7745	292, 315	8029PHF	263	8042SQ2216ISF	267	8458NAS	65	9752NA	228
7492-3	95	7746	292	8030	259	8042SQ2216ISK	267	8458S	65	9752NAHB42	228
7497-7NA	95	7747	292	8030F	259	8042SQ2216W	267	8459	66	9752NAHB42TB	229
7701	280	7748	292	8030P	259	8042SQ2216WK	267	8459NA	66	9752NAHB48	229
7701L	280	7786	292	8030PF	259	8042SQ2216WSF	267	8459NAS	66	9752NAHB48TB	229
7701NA	280	7787	292	8031	259	8042SQ2216WSK	267	8459S	66	9752NA-OB	229

9752-OB.....	229	R5CSNPU.....	175	R27812B.....	301	R27863.....	314	TS3140-3.....	336
9752R.....	228	R5NPPC.....	173	R27812L.....	302	R27864.....	314	TS3141-3.....	336
9752R-OB.....	229	R5NPPG.....	173	R27812R.....	302	RDOL.....	175	TS3212.....	335
9753.....	230	R5NPUC.....	173	R27815.....	302	S.....		TS3217.....	335
9753L.....	230	R5NPUG.....	173	R27815L.....	302	S2303.....	362	TS5450-3.....	337
9753NA.....	231	R6APP.....	173	R27815R.....	302	S2304.....	362	TS5451-3.....	338
9753NAHB42.....	230	R6APU.....	173	R27815S.....	302	S2312.....	362	TS6321-3.....	349
9753NAHB42TB.....	230	R6NPP.....	174	R27815SL.....	302	S2314.....	363	TS6322-3.....	349
9753NAHB48.....	230	R6NPU.....	174	R27815SR.....	302	S3254.....	362	TS6331-3.....	350
9753NAHB48TB.....	230	R2770.....	305	R27816.....	302	S6328-6.....	350	TS6331-3MO.....	350
9753NA-OB.....	231	R2771.....	306	R27816L.....	302	S6338-6.....	350	TS6332-3.....	350
9753-OB.....	231	R27801.....	295	R27816R.....	302	S7862.....	250	TS6332-3MO.....	350
9753R.....	230	R27801B.....	295	R27816S.....	302	S7875.....	250	TS7331.....	341
9754.....	231	R27801L.....	295	R27816SL.....	302	S7875LT.....	250	TS7332.....	341
9755.....	231	R27801R.....	295	R27816SR.....	302	S7875RT.....	250	TS7333.....	341
9756.....	232	R27802.....	295	R27817.....	303	S7876.....	251		
9757L.....	232	R27802B.....	295	R27817L.....	303	S7876LRT.....	251		
9758R.....	232	R27802L.....	296	R27817R.....	303	S7876LT.....	251		
9759.....	232	R27802R.....	296	R27817S.....	303, 304	S7876RT.....	251		
9760.....	232	R27803.....	296	R27817SL.....	303	S7877.....	252		
9761.....	232	R27803B.....	296	R27817SR.....	303	S7877LRT.....	252		
9762.....	232	R27803L.....	296	R27818.....	303	S7877LT.....	252		
9763.....	233	R27803R.....	296	R27818L.....	303	S7877RT.....	252		
9764.....	228	R27804.....	296	R27818R.....	303	S7879.....	254		
9765.....	233	R27804B.....	297	R27818S.....	303	S7884.....	253		
9766.....	233	R27804L.....	297	R27818SL.....	303	S7884A.....	254		
9767.....	233	R27804R.....	297	R27818SR.....	303	S7884NA.....	253		
9768.....	233	R27804S.....	296	R27819.....	303	S7884R.....	254		
9769S24.....	233	R27804SB.....	297	R27819L.....	304	S7890L.....	252		
9769S30.....	234	R27804SL.....	297	R27819R.....	304	S7890LLT.....	252		
		R27804SR.....	297	R27819S.....	303	S7890R.....	252		
B2.....	358	R27805.....	297	R27819SL.....	304	S7890RRT.....	252		
B4M.....	358	R27805B.....	297	R27819SR.....	304	S7891L.....	253		
B5A.....	358	R27805L.....	297	R27820.....	304	S7891LLT.....	253		
B7A.....	358	R27805R.....	297	R27820L.....	304	S7891R.....	253		
		R27805SB.....	297	R27820R.....	304	S7891RRT.....	253		
C1SET.....	356	R27805SL.....	297	R27820S.....	304	S7893.....	254		
C7RSET.....	374	R27805SR.....	297	R27820SL.....	304	S7894.....	254		
C7SET.....	356	R27806.....	298	R27820SR.....	304	S7895.....	250		
C9RSET.....	356	R27806B.....	298	R27821.....	304	S7896.....	251		
C10RSET.....	356, 374	R27806L.....	298	R27821S.....	304	S7897.....	253		
C10SET.....	356	R27806R.....	298	R27822.....	304	S7901L.....	250		
C14RSET.....	356	R27806S.....	298	R27822S.....	304	S7901LLT.....	251		
C65RSET.....	356, 374	R27806SB.....	298	R27823.....	305	S7901R.....	250		
C65SET.....	356	R27806SL.....	298	R27823S.....	305	S7901RRT.....	251		
C66RSET.....	356	R27806SR.....	298	R27824.....	305	S7902.....	255		
C82SET.....	356	R27807.....	298	R27824S.....	305	S7902L.....	255		
		R27807B.....	298	R27825.....	305	S7902LLT.....	255		
FP15.....	160	R27807L.....	299	R27825S.....	305	S7902LRT.....	256		
		R27807R.....	299	R27826.....	305	S7902LT.....	255		
LX2226SC.....	273	R27807S.....	298	R27826S.....	305	S7902NA.....	255		
LX2426AC.....	273	R27807SB.....	298	R27831.....	308	S7902R.....	255		
LX3433CH.....	273	R27807SL.....	299	R27832.....	308	S7902RRT.....	255		
LX3636OTT.....	273	R27807SR.....	299	R27833.....	308	S7902RT.....	255		
LX6033S.....	274	R27808.....	299	R27834.....	308	S7904.....	256		
LX8033S.....	274	R27808B.....	299	R27835.....	308	S7904L.....	256		
		R27808L.....	299	R27836.....	309	S7904NA.....	256		
ML2121.....	275	R27808R.....	299	R27837.....	309	S7904R.....	256		
ML2326.....	276	R27808S.....	299	R27838.....	309	S7905.....	254		
ML2630.....	276	R27808SB.....	299	R27839.....	309	S7911.....	256		
ML2634.....	277	R27808SL.....	299	R27840.....	309	S7912.....	257		
ML4634.....	277	R27808SR.....	299	R27841.....	310	S7913.....	257		
ML6634.....	277	R27809.....	299	R27842.....	310	S7915.....	257		
ML8634.....	277	R27809B.....	300	R27843.....	310	S7916.....	257		
ML171724.....	275	R27809L.....	300	R27844.....	310	T.....			
ML171730.....	275	R27809R.....	300	R27845.....	310	TS1170-3.....	335		
ML171733.....	275	R27809S.....	299	R27846.....	311	TS1171-3.....	336		
		R27809SB.....	300	R27847.....	311	TS1190-3.....	336		
R5APPC.....	172	R27809SL.....	300	R27848.....	311	TS1191-3.....	336		
R5APPG.....	172	R27809SR.....	300	R27849.....	311	TS1240-3.....	337		
R5APUC.....	173	R27810.....	300	R27850.....	311	TS1240P-3.....	337		
R5APUG.....	173	R27810B.....	300	R27855.....	313	TS1241-3.....	337		
R5BSAPP.....	175	R27810L.....	300	R27856.....	313	TS1241P-3.....	337		
R5BSAPU.....	175	R27810R.....	300	R27857.....	313	TS1260-3.....	337		
R5BSNPP.....	175	R27811.....	301	R27858.....	313	TS1260P-3.....	337		
R5BSNPU.....	175	R27811B.....	301	R27859.....	313	TS1261-3.....	337		
R5CSAPP.....	174	R27811L.....	301	R27860.....	314	TS1261P-3.....	337		
R5CSAPU.....	174	R27811R.....	301	R27861.....	314	TS2330.....	338		
R5CSNPP.....	174	R27812.....	301	R27862.....	314	TS2331.....	338		



---

## Global - Bureaux au Canada

### **Siège social**

560, chemin Supertest  
Toronto (Ontario)  
M3J 2M6  
Tél (416) 650-6500

### **Bureau de vente - Toronto**

1350, chemin Flint  
Toronto (Ontario)  
M3J 2J7  
Tél (416) 661-3660

---

## Salles d'exposition

### **Calgary**

237, 8e avenue S-E, bureau 302  
Calgary (Alberta)  
T2G 5C3  
Tél (403) 250-7770

### **Le Blueprint Montréal**

1010, rue Sainte-Catherine Ouest, Mezz 2  
Montréal (Québec)  
H3B 1E7  
Tél (514) 866-4331

### **Ottawa**

251, avenue Laurier Ouest, bureau 400  
Ottawa (Ontario)  
K1P 5J6  
Tél (613) 234-2881  
*Veillez téléphoner à l'avance pour prendre rendez-vous.*

### **Edmonton**

10158, rue 103 N-O, bureau 201  
Edmonton (Alberta)  
T5J 0X6  
Tél (780) 444-8922

### **Toronto**

1350, chemin Flint  
Toronto (Ontario)  
M3J 2J7  
Tél (416) 661-3660

### **Vancouver**

675, rue West Hastings, bureau 1000  
Vancouver (Colombie-Britannique)  
V6B 1N2  
Tél (604) 432-1701

### **Halifax**

1061, rue Marginal, bureau 120  
Halifax (Nouvelle Écosse)  
B3H 4P7  
Tél (902) 422-7434

### **Le Blueprint Toronto**

(MetroCentre)  
200, rue Wellington Ouest, bureau 1602  
Toronto (Ontario)  
M5V 3C7

### **Winnipeg**

111, avenue Lombard, bureau 220  
Winnipeg (Manitoba)  
R3B 0T4  
Tél (204) 925-3350

