

Sièges

Prix en vigueur le 1 janvier 2025 - Canada

Mis à jour le 1 avril 2025



LISTE DE PRIX sièges

pensez global

L'AVANTAGE GLOBAL

ERGONOMIE ET LE BUREAU

- Une gamme complète de mobilier ergonomique pour les milieux de travail et de soins de santé à des prix concurrentiels et d'une valeur intégrale.

FORCE ET STABILITÉ

- Fondée en 1966.
- Plus important fabricant de mobilier de bureau au Canada.
- Usines de fabrication et salles d'exposition partout au monde.

PROGRAMME DE LIVRAISON RAPIDE

- Le programme Livraison rapide de Global offre désormais la gamme de produits la plus complète au Canada.
- Si nous offrons de nombreux autres produits dans un vaste choix de styles et de teintes, de nombreux articles seront prêts à vous être expédiés en aussi peu que dix jours.

VASTE RÉSEAU DE REPRÉSENTANTS

- Un service sans pareil et des conseils judicieux où vous vous trouvez, lorsque vous en avez besoin.

CAPACITÉ DE FABRICATION

- Intégration verticale assurant un contrôle « du début à la fin ».
- Recherche et investissement continus dans des technologies de production novatrices.

CONTRÔLE DE LA QUALITÉ

- Le programme de gestion de la qualité est enregistré selon la norme ISO 9001.
- Des installations d'essais de mobilier sur place.
- Les produits et les pièces respectent ou surpassent les normes ANSI/BIFMA.
- Les produits sont protégés par la garantie limitée à vie de Global.

ÉCO-ENGAGEMENT

- Mise au point et amélioration continues de solutions sans danger pour l'environnement.
- Un des premiers fabricants à mettre au point des procédés de fabrication de mousse moulée sans danger pour l'ozone, sans CFC et sans HCFC.
- Bon nombre de coquilles d'assise et de dossier sont fabriquées à partir de plastique et de déchets de bois recyclables, permettant de réaliser des produits rentables tout en générant peu de déchets.

LÉGENDE

Un code RTA désigne le type de montage requis pour chacun des sièges figurant dans cette liste de prix.

RTA 00 ENTIÈREMENT MONTÉ

RTA 1 MONTAGE SIMPLE (aucun outil nécessaire)

Pièces à installer :

- roulettes
- piétement
- cylindre pneumatique/garniture

RTA 2 LÉGER MONTAGE (outils compris, au besoin)

Pièces à installer :

- roulettes
- piétement
- cylindre pneumatique/garniture
- dossier

RTA 4 MONTAGE MOYEN (outils compris)

Pièces à installer :

- roulettes
- piétement
- cylindre pneumatique/garniture
- dossier
- accoudoirs

RTA 8 MONTAGE COMPLET (outils compris)

Pièces à installer :

- roulettes
- piétement
- cylindre pneumatique/garniture
- dossier
- accoudoirs
- mécanisme

messenger



Le produit peut être livré par service de messagerie.

TABLE DES MATIÈRES

A

Academic (fonctionnel)	346
Accord (Global Accord).....	33
Accoudoirs - choix.....	337
Arturo	20
Aspen	21
Auburn.....	22
Aurora.....	23

B

Factor.....	142
Ballara	212
Beach.....	115
Beam - sièges sur poutre.....	116
Braden	222

C

Calidon	225
Camino	226
Caprice	124
Chap	126
Citi Square.....	235
Citi Square.....	235
Comet.....	128
Concorde	24
Concorde Executive 24 h.....	323

D

Diplomat.....	130
Drift	244
Duet.....	131
Duet sur poutre	121

E

Echo	25
Enterprise.....	26
Erin	141

F

Factor.....	28
Factor - sièges polyvalents	142
File Buddy.....	143
Flap.....	144

G

G1 Ergo Select.....	30
G1 Ergo Select TS	324
G20.....	32
Global Accord.....	33
Granada.....	36
Granada TS.....	319
Granada avec Schukra	41
Granada Deluxe.....	38
Granada Deluxe TS	319
Graphic.....	42

I

Include.....	44
Islands	146

J

Jeo.....	255
----------	-----

K

Kate	256
Key.....	147

L

Layne	148
Lite.....	150
Locust.....	154
Loover.....	46
Luray.....	50

M

Malaga	52
Malaga TS.....	320
Marche	155
Mayne	157
ML	257
ML Park	259
Moda	158

N

Noetic.....	53
Novello.....	57

O

ObusForme	60
ObusForme Comfort	61
ObusForme Comfort TS	321
ObusForme Comfort XL	326

P

Popcorn.....	161
Popcorn sur poutre.....	122
Prairie.....	260
Prefer.....	64

RÉFÉRENCES / PROGRAMMES

R

Rambler.....	261
Rebound.....	166
River.....	263
River+.....	277
Robust.....	331
Roma.....	66
Roma imbricable.....	170
Roulettes - choix.....	340

S

Sas.....	172
Saxon.....	332
Score.....	70
Sidero.....	174
Sidero sur poutre.....	123
Sièges industriels.....	347
Sirena.....	300
Solar.....	72
Solo.....	74
Sonic.....	178
Sonic sur poutre.....	120
Sora.....	76
Spritz.....	81
Spritz - sièges polyvalents et imbricables.....	189
Spyker.....	192
Stream.....	78, 193
Supra.....	83
Supra-X.....	85
Synopsis.....	88

T

Traditional.....	91
Tritek Ergo Select.....	93
Triumph.....	95
Truform.....	96
Truform TS.....	321
Twilight.....	200
Tye.....	99

V

Venture.....	303
Vion.....	101
Vion sur poutre.....	119
Vion TS.....	333
Vitrola.....	306

W

Wind - sièges.....	308
Wind - tables.....	310
Wind Linear - sièges.....	312
Wind Linear - tables.....	316

Y

Yorkdale.....	108
Yorkdale TS.....	322

Z

Zoma.....	210
-----------	-----

Comment commander un siège.....	4
Sièges par catégorie.....	6
Caractéristiques et avantages ergonomiques.....	15
Réglages des mécanismes.....	16
Choix d'accoudoirs.....	337
Choix de roulettes.....	340
Choix de patins - Duet et Popcorn.....	341
Choix de piétements.....	342
Choix de cylindres.....	344
Roulettes industrielles.....	356
Demande d'autorisation de TFC/TAG.....	361
Sièges spécialisés.....	345
Textiles et finis.....	357
Modalités et conditions.....	362
Garantie limitée à vie.....	365
Index.....	366

COMMENT COMMANDER UN SIÈGE



2676-2

NUMÉRO DE MODÈLE

+



TC74

CODE DU TEXTILE

+



AMF

PIÉTEMENT ALUMINIUM
+ MOUSSE VISCOÉLASTIQUE

+



CX

ROULETTES

+



VU19

CODE DE TISSU MAILLÉ

+



4L

CYLINDRE

EXEMPLE - SIÈGE GARNI D'UN TISSU

S'il existe des options pour le siège en question, celles-ci doivent être notées entre le numéro de modèle et le code de fini du bâti, par exemple (se reporter à l'exemple ci-dessus) :

2676-2 TC74 AMF CX VU19 4L

Ce siège représente le fauteuil à basc. aux genoux à DH en tissu maillé Global Accord **2676-2**. L'assise est garnie d'un textile Terrace en écho (**TC74**) avec un dossier en tissu maillé Vue en noir franc (**VU19**).

Le siège est doté d'accoudoirs fixes, un piétement en aluminium avec une assise en mousse viscoélastique en option (**AMF**), des roulettes à doubles galets pour planchers à moquette (**CX**) et un cylindre à course de 4 po, profil bas (**4L**).

































POUR TIRER LE MAXIMUM DE VOTRE SIÈGE - QUELQUES PRÉCAUTIONS

Vous trouverez ci-dessous certaines précautions à prendre. Celles-ci vous permettront de profiter de votre siège Global en tout confort de longues années durant, dans un environnement sûr et productif.

- Lisez et suivez toujours les instructions de montage. Installez toutes les pièces de votre siège Global dans le bon ordre pour assurer l'intégrité structurale du siège.
- Assurez-vous que les roulettes sont insérées complètement dans le piétement du siège.
- Inspectez votre siège annuellement pour repérer les pièces desserrées ou usées.
- Gardez toujours le piétement de votre siège à plat au sol.
- La plupart des sièges de Global sont munis de roulettes prévues pour une utilisation sur une moquette. Une surface différente pourrait exiger des roulettes différentes.
- Consultez votre représentant Global ou la section des accoudoirs, roulettes et piétements (page 335) de cette liste de prix pour un choix approprié à votre application.
- De nombreux sièges de Global sont munis d'un mécanisme de contrôle de la tension. Cette option permet de compenser les différences de poids et de posture. Le levier devrait toujours être réglé adéquatement pour assurer un basculement fluide et contrôlé. Votre représentant Global pourra vous montrer comment utiliser à bon escient tous les réglages de votre siège.
- Ne montez jamais debout sur votre siège Global et ne vous asseyez jamais sur les accoudoirs.
- Ne laissez aucun appareil branché sur votre siège. Même un tissu résistant au feu peut être endommagé lorsqu'il est exposé à une chaleur directe ou aux flammes.
- Choisissez le bon siège pour votre milieu de travail. Global offre une gamme complète de sièges pour usage intensif, de sièges pour quarts multiples et de sièges spécialisés pour les milieux où les aspects santé et sécurité priment. Votre représentant Global est formé pour vous aider à prendre la bonne décision pour votre milieu de travail particulier.

SIÈGES FONCTIONNELS/DE TRAVAIL

Sièges fonctionnels





	Aspen21		Luray.....50		Spritz81
	Aurora23		Noetic.....53		Spritz - sièges polyvalents.....189
	Echo.....25		Novello.....57		Stream.....78
	Enterprise.....26		ObusForme60		Supra-X85
	Factor28		ObusForme Comfort.....61		Synopsis.....88
	G1 Ergo Select30		Prefer.....64		Tritek Ergo Select.....93
	G20.....32		Robust.....331		Triumph95
	Granada.....36		Roma66		Truform96
	Granada Deluxe38		Score.....70		Tye.....99
	lombaire Schukra41		Solar.....72		Vion.....101
	Granada avec soutien Graphic.....42		Sonic178		Yorkdale108
	Loover.....46		Sora.....76		

SIÈGES PAR CATÉGORIE

Conférence / Gestion

	Accord (Global Accord).....33
	Arturo.....20
	Aurora.....23
	Enterprise.....26
	Global Accord.....33
	Graphic.....42
	Include.....44



	Kate.....256
	Luray.....50
	Novello.....57
	ObusForme Comfort.....61
	Prefer.....64
	Roma.....66
	Solar.....72

	Solo.....74
	Supra.....83
	Synopsis.....88
	Traditional.....91
	Tye.....99



















Direction

	Accord (Global Accord).....33
	Arturo.....20
	Auburn.....22
	Concorde.....24

	Global Accord.....33
	Include.....44
	Luray.....50
	ObusForme Comfort.....61

	Robust.....331
	Traditional.....91
	Triumph.....95















Tabourets à hauteur réglable

	Factor.....28		Loover.....46		Spritz.....191
	File Buddy.....143		Noetic.....55		Stream.....78
	Global Accord.....33		Novello.....58		Supra-X.....85
	Granada.....36		Prefer.....64		Tritek Ergo Select.....93
	Granada Deluxe.....38		Roma.....66		Truform.....96
	Graphic.....43		Solar.....72		Vion.....104





























SIÈGES POLYVALENTS



Sièges empilables

	Bakhita.....142		Key.....147		Rebound.....166		Spyker.....192
	Comet.....128		Locust.....154		Sas.....172		Stream.....193
	Duet.....131		Moda.....159		Sidero.....174		Zoma.....210
	Flap.....144		Popcorn.....161		Sonic.....178		



Sièges d'invité / Sièges d'appoint (métal)

	Aurora.....23		Granada Deluxe.....38		ObusForme Comfort....61		Supra.....83
	Caprice.....124		Kate.....256		Rebound.....166		Synopsis.....88
	Comet.....128		Key.....147		Sas.....172		Twilight.....200
	Diplomat.....130		Lite.....150		Sidero.....174		Tye.....99
	Enterprise.....26		Locust.....154		Solo.....74		Vion.....204
	Erin.....141		Marche.....155		Sonic.....178		
	Factor.....142		Moda.....158		Stream.....193		

Sièges d'invité / Sièges d'appoint (bois)

	Beach.....	115
	Chap.....	126
	Erin.....	141

	Islands.....	146
	Layne.....	148
	Mayne.....	157

	Traditional.....	91
	Twilight.....	200

Sièges imbricables

	Roma imbricable.....	170
---	----------------------	-----

	Spritz.....	190
---	-------------	-----

Sièges tandem / sur poutre / sur socle

	Beam - sièges sur poutre.....	116
---	-------------------------------	-----

	Duet sur poutre.....	121
---	----------------------	-----

	Duet - sièges sur socle.....	138
---	------------------------------	-----

	Global Accord - siège sur socle.....	34
---	--------------------------------------	----

	Luray - siège sur socle.....	51
---	------------------------------	----

	Novello - siège sur socle.....	58
---	--------------------------------	----

	Popcorn sur poutre.....	122
---	-------------------------	-----

	Sidero sur poutre.....	123
---	------------------------	-----

	Sonic sur poutre.....	120
---	-----------------------	-----

	Sonic - siège sur socle.....	188
---	------------------------------	-----





	Synopsis - sièges sur socle.....	89
---	----------------------------------	----





	Vion sur poutre.....	119
---	----------------------	-----





	Vion - sièges sur socle.....	103
---	------------------------------	-----

SIÈGES PAR CATÉGORIE

Tabourets

	Bakhita.....	170
	Caprice.....	124
	Diplomat.....	130
	Duet.....	131
	File Buddy.....	143







	Marche.....	155
	ML.....	257
	Popcorn.....	161
	Rebound.....	166
	Sas.....	172

	Sidero.....	174
	Sonic.....	178
	Stream.....	193
	Twilight.....	200
	Vion.....	204



SIÈGES DE SALON

	Ballara.....	212
	Braden.....	222
	Calidon.....	225
	Camino.....	226
	Citi.....	231
	Citi Square.....	235
	Drift.....	244

	Jeo.....	255
	Kate.....	256
	ML.....	257
	ML Park.....	259
	Prairie.....	260
	Rambler.....	261
	River.....	263

	River+.....	277
	Sirena.....	300
	Venture.....	263
	Vitrola.....	277
	Wind/Wind Linear.....	235



SIÈGES HAUT RENDEMENT/SIÈGES 24 H



Concorde Executive 24 h.....323



G1 Ergo Select TS.....324



Granada TS319



Granada Deluxe TS.....319



Malaga TS.....320



ObusForme Comfort TS.....321



ObusForme Comfort XL.....326



Robust.....331



Saxon.....332



Truform TS.....321



Vion TS.....333



Yorkdale TS.....322



SIÈGES SPÉCIALISÉS



Academic (fonctionnel).....346



Industriel (- 50).....348



Industriel (nettoyage au chiffon - 64)....353



















Sidero (modèles pour enfants).....174



















ÉDUCATION















Sièges pour salles de classe

	Academic (fonctionnel).....346		Novello.....57		Sonic178
	Duet.....131		Moda.....159		Spritz189
	Factor.....142		Popcorn161		Stream.....193
	Flap.....144		Rebound166		Supra-X85
	Graphic.....42		Roma imbricable170		Vion.....101
	Noetic.....53		Sidero.....174		







Sièges de bureau et fonctionnels

	Factor28		ObusForme Comfort.....61		Supra-X85
	Granada Deluxe38		Prefer.....64		Tritek Ergo Select.....93
	Graphic.....42		Roma66		Truform.....96
	Include.....44		Solar.....72		Vion101
	Loover.....46		Spritz.....81		
	Novello.....57		Stream.....78		













Sièges d'invité

	Beach115		Factor..... 142		Roma170
	Caprice 124		Flap.....144		Sidero174
	Chap.....126		Islands.....146		Sonic178
	Duet.....131		Moda.....158		Vion101
	Erin.....141		Rebound.....166		Zoma210









Sièges pour salles de lecture

	Beam - sièges sur poutre.....116		Popcorn sur poutre122		Sonic sur poutre.....120
	Duet sur poutre121		Sidero sur poutre123		Vion sur poutre.....119

Sièges pour laboratoire et tabourets











	Caprice 124		Novello.....58		Spritz191
	Duet.....131		Rebound.....166		Stream.....193
	Graphic.....43		Sidero174		Supra-X87
	Noetic.....55		Sonic178		Vion104

Sièges pour cafétéria













	Factor142		Flap.....144		Sonic178
	Duet.....131		Popcorn161		Spyker192
	Factor.....142		Rebound.....166		Stream193

SIÈGES PAR CATÉGORIE

Sièges de salo

	Ballara.....212		Drift.....244		Sirena.....300
	Camino.....226		ML Park.....259		Venture.....263
	Citi.....231		River.....263		Wind/Wind Linear.....235
	Citi Square.....235		River+.....277		

Sièges empilables et imbricables

	Factor.....142		Rebound.....166		Spyker.....192
	Duet.....131		Roma.....170		Stream.....193
	Flap.....144		Sidero.....174		Zoma.....210
	Moda.....159		Sonic.....178		
	Popcorn.....161		Spritz.....190		

CHAQUE SIÈGE DE GLOBAL EST CONÇU DE FAÇON À PROMOUVOIR UNE BONNE POSTURE ET À OFFRIR LE MAXIMUM DE CONFORT. ALORS QU'ELLES OFFRENT UN SOUTIEN ERGONOMIQUE, CES CARACTÉRISTIQUES DEVRAIENT AUSSI VOUS PERMETTRE DE RÉGLER VOTRE SIÈGE SELON VOS BESOINS.



A RÉGLAGE DE LA TENSION

Augmentez ou réduisez la tension selon le poids de votre corps pour basculer confortablement sans pousser fortement, réduisant la fatigue musculaire.



B BLOCAGE DU BASCULEMENT

Bloquez la course du basculement en fonction de votre posture de travail pour adopter une position confortable offrant un bon appui (position unique ou multiple ou commande continue).



C HAUTEUR DU SIÈGE

Soulevez ou abaissez le siège pour permettre à vos pieds de reposer à plat au sol, évitant la pression sous vos cuisses et favorisant la circulation sanguine.



D HAUTEUR DU DOSSIER ET SUPPORT LOMBAIRE

Soulevez ou abaissez le dossier pour placer le support lombaire à la hauteur de votre région lombaire, réduisant la probabilité de maux de dos.



E PROFONDEUR DE L'ASSISE

Variez la profondeur de l'assise selon la longueur de vos cuisses pour laisser votre dos appuyé au dossier tout en évitant la pression derrière les genoux. Le mécanisme peut être coulissant (MD) ou à réglage manuel.



F INCLINAISON DE L'ASSISE

Inclinez l'assise pour changer l'angle de vos cuisses par rapport au plancher et réduire la pression sur les disques intervertébraux lorsque vous travaillez en position inclinée vers l'avant.



G INCLINAISON DU DOSSIER

Réglez le dossier pour changer l'angle de votre torse par rapport à vos cuisses, pour aider à réduire la pression sur les disques intervertébraux et détendre les muscles dorsaux.



H HAUTEUR DES ACCOUDOIRS

Soulevez ou abaissez les accoudoirs pour supporter vos avant-bras, réduisant l'effort musculaire du cou et des épaules et minimisant le risque de douleurs.



J MOUVEMENT DE BASCULEMENT AUX GENOUX

Le siège bascule sur un pivot situé près de l'avant de l'assise. Le mécanisme permet de maintenir la stabilité du siège lorsque vous basculez, gardant vos pieds au sol et conservant le même angle entre votre torse et vos cuisses.



L MOUVEMENT DE BASCULEMENT SYNCHRONISÉ

Le siège bascule au point central sous l'assise alors que le dossier s'incline plus rapidement que l'assise, augmentant l'angle entre votre torse et vos cuisses. Ceci améliore le confort et favorise un mouvement dynamique du corps.



M ASSISE À BORD SEMI-ARRONDI

Ce type d'assise réduit la pression à l'arrière des genoux, favorisant une bonne circulation sanguine.



N COUSSINS PROFILÉS

Ces coussins supportent le corps correctement, vous permettant de demeurer assis plus longtemps sans souffrir d'inconfort.



P ASSISE ET DOSSIER VIBRANTS

L'effet apaisant favorise la détente durant vos pauses.



Q ACCOUDOIRS À ÉCARTEMENT RÉGLABLE

Ce mécanisme permet de régler l'écartement des accoudoirs selon votre carrure. Les accoudoirs supportent ainsi vos avant-bras adéquatement, réduisant l'effort musculaire du cou et des épaules.



R ROTATION DES ACCOUDOIRS

Faites pivoter les accoudoirs pour supporter vos avant-bras dans diverses positions pour réduire l'effort musculaire du cou et des épaules et minimiser le risque de douleurs.



S MOUVEMENT DE BASCULEMENT CENTRAL

Le siège bascule au point central sous l'assise, vous permettant de l'incliner tout en préservant l'angle entre votre torse et vos cuisses. Lorsque vos pieds sont bien appuyés, votre circulation sanguine est améliorée.



U RÉGLAGE PNEUMATIQUE DESCENTE EN DOUCEUR

Abaissez doucement et progressivement votre siège pour choisir plus facilement et sans heurts la hauteur qui vous convient.



V PROFONDEUR DU SUPPORT LOMBAIRE

Augmentez ou diminuez la courbure du dossier en fonction de la courbe de votre dos pour bien soutenir votre région lombaire et rehausser votre confort.

OPTIMISER L'ERGONOMIE EN POSITION ASSISE

- Choisissez un siège conçu pour le genre de travail que vous effectuez et qui vous procurera le confort voulu pour la durée d'utilisation prévue.
- Choisissez un siège qui présente des coussins d'assise et de dossier profilés et bien adaptés à votre morphologie, ce qui peut aider à réduire les points de compression.
- Un siège bien conçu du point de vue ergonomique devrait vous permettre de varier votre position aisément.
- Variez votre position souvent tout au long de votre journée de travail pour atténuer les tensions exercées sur certains groupes musculaires. Si vos tâches varient, réglez votre siège pour l'adapter selon les tâches à accomplir.
- Un siège ergonomique bien conçu devrait contribuer à réduire ou éliminer bon nombre des blessures liées au travail provoquées par une mauvaise posture ou un siège mal conçu.

FONCTIONNEL



RÉGLAGES

- (2) Réglage pneumatique de la hauteur
- (8) Réglage manuel de la profondeur de l'assise
- Hauteur dossier/soutien lombaire **
- Pivotement

FONCTIONNEL POSTURE



RÉGLAGES

- (2) Réglage pneumatique de la hauteur
- (6) Inclinaison du dossier
- (6) Hauteur dossier/soutien lombaire **
- Profondeur de l'assise *
- Pivotement

BASCULANT



RÉGLAGES

- (1) Tension du basculement
- (2) Réglage pneumatique de la hauteur
- (9) Blocage du basc. à positions multiples *
- Basculement central
- Pivotement

BASCULEMENT AUX GENOUX



RÉGLAGES

- (1) Tension du basculement
- (2) Réglage pneumatique de la hauteur
- (9) Blocage du basc. à positions multiples *
- Basculement aux genoux
- Pivotement
- Profondeur de l'assise par coulissement (MD)
- Antirecul

BASCULEMENTS MULTIPLES



RÉGLAGES

- (1) Tension du basculement
- (2) Régl. pneumatique de la hauteur
- (3) Inclinaison du dossier
- (4) Inclinaison de l'assise
- (8) Profondeur de l'assise par coulissement (MD)
- (9) Comm. cont. bloc. du basc.
- Hauteur dossier/soutien lombaire **
- Basculement central
- Pivotement

BASC. SYNCHRONISÉ



RÉGLAGES

- (1) Tension du basculement
- (2) Régl. pneumatique de la hauteur
- (3) Inclinaison du dossier *
- (8) Profondeur de l'assise par coulissement (MD)
- (9) Blocage du basc. à positions multiples/basc. synchronisé
- Antirecul *
- Hauteur dossier/soutien lombaire **
- Pivotement

BASCULANT POSTURE



RÉGLAGES

- (1) Tension du basculement
- (2) Réglage pneumatique de la hauteur
- (8) Profondeur de l'assise par coulissement (MD)
- (9) Commande continue de blocage du basculement
- Hauteur dossier/soutien lombaire **
- Pivotement

BASC. FONCTIONNEL



RÉGLAGES

- (1) Tension du basculement
- (2) Réglage pneumatique de la hauteur
- (3) Inclinaison du dossier *
- (9) Blocage du basculement à la position verticale
- Hauteur dossier/soutien lombaire **
- Pivotement

OPÉRATEUR



RÉGLAGES

- (2) Réglage pneumatique de la hauteur
- (3) Inclinaison du dossier (basc. libre/blocage) *
- (4) Inclinaison assise (basc. libre/blocage) *
- Hauteur dossier/soutien lombaire **
- L'inclinaison du dossier et celle de l'assise se règlent à l'aide du levier 4 dans le cas du mécanisme opérateur à levier unique *
- Pivotement

BASC. SYNCH. AUX GENOUX



RÉGLAGES

- (1) Tension du basculement
- (2) Réglage pneumatique de la hauteur
- (9) Blocage du basc. à positions multiples
- Hauteur dossier/soutien lombaire *
- Basculement synchronisé
- Antirecul
- Basculement aux genoux
- Pivotement

BALANCEMENT SYNCHRO.



RÉGLAGES

- (1) Tension du basculement
- (2) Réglage pneumatique de la hauteur
- (3) Inclinaison du dossier *
- (8) Profondeur de l'assise par coulissement (MD)
- (9) Blocage du basc. à positions multiples
- Hauteur dossier/soutien lombaire **
- Pivotement

NOTES

- * Modèles choisis uniquement.
- ** Réglage de la hauteur du dossier assisté d'un mécanisme à rochet sur certains modèles choisis uniquement.
- Les mécanismes illustrés sont des représentations générales et peuvent varier d'un siège à l'autre.

LES CARTES D'ÉCHANTILLONS DE TISSUS DE GLOBAL PRÉSENTENT LES SYMBOLES DE PERFORMANCE DE L'ASSOCIATION FOR CONTRACT TEXTILES (ACT) SUIVANTS :

L'ACT A FORMULÉ LES NORMES DE RENDEMENT SUIVANTES POUR FACILITER LA SPÉCIFICATION DE TISSUS. LES CINQ SYMBOLES PROCURENT UNE GRANDE QUANTITÉ DE DONNÉES, D'UNE FAÇON VISUELLE ET SUCCINCTE, AUX ARCHITECTES, DESIGNERS ET UTILISATEURS FINAUX. LE TABLEAU QUI SUIVIT PRÉSENTE LES ESSAIS NÉCESSAIRES CORRESPONDANT AUX APPLICATIONS FINALES PRÉCISES. UNE EXPLICATION DES SYMBOLES EST ÉGALEMENT PRÉSENTÉE.

IGNIFUGATION



Le contrôle de combustibilité détermine la résistance d'un tissu à la combustion.

APPLICATION	APPROUVÉ
Rembourrage	Bulletin technique 117 (État de Californie), section E.
Cloisons et murs rembourrés	ASTM E 84-03, catégorie A ou 1 (essai non adhérent).

SOLIDITÉ DE LA COULEUR AU DÉGORGEMENT PAR FROTTEMENT SEC OU HUMIDE



La solidité de la couleur au dégorgeement par frottement sec ou humide a trait au transfert de la couleur d'un tissu aux vêtements, aux mains ou à d'autres matières, dans des conditions sèches ou humides.

APPLICATION	APPROUVÉ
Rembourrage	AATCC 8-2001 Dégorgeement par frottement sec, catégorie 4 minimum. Dégorgeement par frottement humide, catégorie 3 minimum.
Cloisons et murs rembourrés	AATCC 8-2001 E 84 (essai non adhérent).

SOLIDITÉ DE LA COULEUR À LA LUMIÈRE



La solidité de la couleur à la lumière renvoie à la capacité d'un tissu de résister à l'affadissement lorsque le tissu est exposé à la lumière.

APPLICATION	APPROUVÉ
Rembourrage	AATCC option 2-2003 ou AATCC option 3-2003. Catégorie 4, minimum de 40 heures.
Cloisons et murs rembourrés	AATCC option 2-2003 ou AATCC option 3-2003. Catégorie 4, minimum de 40 heures.

PROPRIÉTÉS PHYSIQUES



Trois essais : essai de boulochage par brossage, pour établir le boulochage d'un tissu; essai de résistance à la rupture, qui mesure la capacité d'un tissu de résister aux déchirures lorsqu'il est soumis à une tension; et essai de glissement des coutures, qui a trait au déplacement des fils du tissu, sous l'action d'une traction exercée perpendiculairement à la couture, produisant une ouverture parallèle à celle-ci.

APPLICATION	APPROUVÉ
Rembourrage	Boulochage par brossage ASTM D3511-02, 3 minimum. Résistance à la rupture ASTM D5034-95 (2001), 50 lb minimum, chaîne et trame. Glissement des coutures ASTM D4034, 25 lb minimum, chaîne et trame.
Cloisons et murs rembourrés	Résistance à la rupture ASTM D5034-95 (2001), (essai d'arrachement). 35 lb minimum, chaîne et trame.

























RÉSISTANCE À L'ABRASION





















La résistance à l'abrasion représente la capacité d'un tissu de résister à une usure superficielle causée par les frottements. Il existe une norme pour le rembourrage général ainsi qu'une norme pour le rembourrage à haut rendement.

APPLICATION	APPROUVÉ
Rembourrage général	ASTM D4157-02 (toile de coton no 10) 15 000 frottements doubles, essai Wyzenbeek. ASTM D4966-98 (pression de 12 kPa) 20 000 frottements doubles, essai Martindale.
Rembourrage à haut rendement	ASTM D4157-02 (toile de coton no 10) 30 000 frottements doubles, essai Wyzenbeek. ASTM D4966-98 (pression de 12 kPa) 40 000 frottements doubles, essai Martindale.

sièges fonctionnels / de travail

 Arturo.....20	 G1 Ergo Select.....30	 Loover.....46
 Aspen.....21	 G20.....32	 Luray.....50
 Auburn.....22	 Global Accord.....33	 Malaga.....52
 Aurora.....23	 Granada.....36	 Noetic.....53
 Concorde.....24	 Granada Deluxe.....38	 Novello.....57
 Echo.....25	 Granada avec Schukra.....41	 ObusForme.....60
 Enterprise.....26	 Graphic.....42	 ObusForme Comfort.....61
 Factor.....28	 Include.....44	 Prefer.....64

sièges fonctionnels / de travail

 Robust.....331	 Spritz.....81	 Triumph.....95
 Roma.....66	 Stream.....78	 Truform.....96
 Score.....70	 Supra.....83	 Tye.....99
 Solar.....72	 Supra-X.....85	 Vion.....101
 Solo.....74	 Synopsis.....88	 Yorkdale.....108
 Sonic.....178	 Traditional.....91	
 Sora.....76	 Tritek Ergo Select.....93	

ARTURO



modèle 3991







modèle 3992

CARACTÉRISTIQUES DE SÉRIE

- La gamme se distingue par son rembourrage à piqûres, un appui-tête coussiné (modèle 3991) et des accoudoirs à joue ouverte.
- Tous les modèles sont dotés de série d'un piétement araignée en nylon noir renforcé à la fibre de verre moulé par injection avec roulettes (C65) à doubles galets pour planchers à moquette.
- Le piétement et le bâti sont offerts en noir uniquement.
- Choix de rembourrage : vinyles ou cuirs uniquement. Les modèles garnis d'un vinyle ou cuir peuvent présenter des piqûres sur les coussins d'assise ou de dossier, s'il y a lieu.

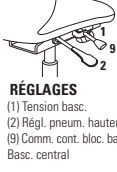
CARACTÉRISTIQUES EN OPTION

- Aucun autre choix d'accoudoirs n'est offert pour cette gamme.
- Une coquille de dossier en polyester résistant à l'abrasion est offerte en option. Résistant aux chocs. Noir uniquement. Préciser (BKB). Ajouter 9 \$.
- Pour des planchers à revêtement dur, commander des roulettes (C65R). Ajouter 21 \$.
- Pour plus de choix de roulettes, se reporter à la rubrique des accoudoirs et des roulettes (page 335). Le prix des roulettes en option peut être supérieur à celui des roulettes de série de votre siège et la différence sera facturée. Lorsque le prix est inférieur, la différence ne sera pas créditée.

DESCRIPTION	CARACTÉRISTIQUES	MODÈLE	GRADES DE TEXTILE DE SÉRIE												
			1	2	3	4	5	6	7	8	9	10	11	12	
 <p>RÉGLAGES (1) Tension basc. (2) Régl. pneum. hauteur (9) Comm. cont. bloc. basc. Basc. central</p> <p>Caractéristiques ergonomiques : A, B, C, M, N, S</p>	 <p>RÉGLAGES (1) Tension basc. (2) Régl. pneum. hauteur (9) Comm. cont. bloc. basc. Basc. central</p> <p>Caractéristiques ergonomiques : A, B, C, M, N, S</p>	3991	-	-	-	-	1407	1595	1783	1947	2151	2343	2603	2971	
		DIMENSIONS HORS TOUT L P H			DIMENSIONS DE L'ASSISE L P H			DIMENSIONS DU DOSSIER L H							
		PO	26	30.5	50	20.5	20	16.5-20.5	21.5	30.5					
		MM	660	775	1270	521	508	419-521	546	775					
				RTA 1	1 par boîte										
 <p>RÉGLAGES (1) Tension basc. (2) Régl. pneum. hauteur (9) Comm. cont. bloc. basc. Basc. central</p> <p>Caractéristiques ergonomiques : A, B, C, M, N, S</p>	 <p>RÉGLAGES (1) Tension basc. (2) Régl. pneum. hauteur (9) Comm. cont. bloc. basc. Basc. central</p> <p>Caractéristiques ergonomiques : A, B, C, M, N, S</p>	3992	-	-	-	-	1347	1512	1676	1820	1998	2166	2394	2716	
		DIMENSIONS HORS TOUT L P H			DIMENSIONS DE L'ASSISE L P H			DIMENSIONS DU DOSSIER L H							
		PO	26	30	43	20.5	19.5	16.5-20.5	20.5	25					
		MM	660	762	1092	521	495	419-521	521	635					
				RTA 1	1 par boîte										
 <p>RÉGLAGES (1) Tension basc. (2) Régl. pneum. hauteur (9) Comm. cont. bloc. basc. Basc. central</p> <p>Caractéristiques ergonomiques : A, B, C, M, N, S</p>	 <p>RÉGLAGES (1) Tension basc. (2) Régl. pneum. hauteur (9) Comm. cont. bloc. basc. Basc. central</p> <p>Caractéristiques ergonomiques : A, B, C, M, N, S</p>	3993	-	-	-	-	1300	1465	1629	1773	1951	2119	2347	2669	
		DIMENSIONS HORS TOUT L P H			DIMENSIONS DE L'ASSISE L P H			DIMENSIONS DU DOSSIER L H							
		PO	26	29.5	37	20.5	19.5	16.5-20.5	20.5	19					
		MM	660	749	940	521	495	419-521	521	483					
				RTA 1	1 par boîte										

ASPEN



modèle 2850-3



modèle 2851-3



Soutien lombaire

La hauteur du soutien lombaire se règle selon les besoins de l'utilisateur.



modèle 2852-3





CARACTÉRISTIQUES DE SÉRIE

- Un look épuré d'inspiration européenne qui marie confort et polyvalence ergonomique.
- Les modèles à dossier très haut présentent de série un appui-tête réglable.
- Le dossier et le support lombaire se règlent en hauteur sur 2,25 po au moyen du mécanisme dissimulé à rochet.
- Les sièges sont dotés du cylindre pneumatique Descente en douceur^{MC} de Global qui permet de placer facilement le siège exactement à la hauteur voulue.
- Tous les modèles sont dotés de série d'accoudoirs à hauteur et à écartement réglables (AS) munis de manchons coulissants.
- Les leviers de réglage comportent des explicatifs en braille pour les malvoyants.
- Les montants des accoudoirs sont finis noir de série, pour s'agencer au piétement noir de série.
- Le mécanisme sur coulisse de réglage de la profondeur de l'assise à levier sur le côté est de série pour tous les modèles.
- Tous les modèles sont expédiés partiellement démontés.
- Un mécanisme de réglage de la profondeur, de série sur tous les modèles, permet de faire coulisser l'assise vers l'avant et l'arrière et se bloque en 5 positions selon les besoins.
- Des roulettes (C82) pour à doubles galets pour planchers à moquette sont de série.
- Choix de rembourrage : tissus, vinyles ou cuirs. Les modèles garnis d'un vinyle ou cuir peuvent présenter des piqûres sur les coussins d'assise ou de dossier, s'il y a lieu.

CARACTÉRISTIQUES EN OPTION

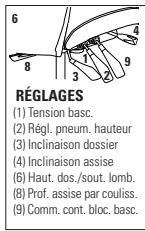
- Un piétement fini aluminium poli (B7A) est offert en option. Préciser (ALU). Ajouter 131 \$.
- Des montants finis chromés sont également offerts, sans supplément, pour s'agencer au piétement fini aluminium poli. Préciser (AC).
- Pour des planchers à revêtement dur, commander des roulettes (C9R). Ajouter 21 \$.
- Pour plus de choix de roulettes, se reporter à la rubrique des accoudoirs et des roulettes (page 335). *Le prix des roulettes en option peut être supérieur à celui des roulettes de série de votre siège et la différence sera facturée. Lorsque le prix est inférieur, la différence ne sera pas créditée.*

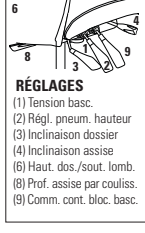

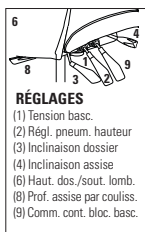
DESCRIPTION	CARACTÉRISTIQUES	MODÈLE	GRADES DE TEXTILE DE SÉRIE																									
			1	2	3	4	5	6	7	8	9	10	11	12														
 <p>Fauteuil à basc. multiples à dossier très haut TFC : 2.5 V. 2.29 M Poids unitaire : 60 LB 27.3 KG Poids - boîte : 66 LB 29.94 KG Volume - boîte : 15.5 P³ 0.43 M³</p>	 <p>RÉGLAGES (1) Tension basc. (2) Régl. pneum. hauteur (3) Inclinaison dossier (4) Inclinaison assise (6) Haut. dos./sout. lomb. (8) Prof. assise par couliss. (9) Comm. cont. bloc. basc.</p>	2850-3	1358	1438	1506	1583	1711	1828	1946	2048	2176	2296	2458	2688														
		<p>DIMENSIONS HORS TOUT</p> <table border="1"> <tr><th>L</th><th>P</th><th>H</th></tr> <tr><td>25</td><td>24</td><td>46.75</td></tr> <tr><td>635</td><td>610</td><td>1187</td></tr> </table>	L	P	H	25	24	46.75	635	610	1187	<p>DIMENSIONS DE L'ASSISE</p> <table border="1"> <tr><th>L</th><th>P</th><th>H</th></tr> <tr><td>19.5</td><td>18.5-21.5</td><td>16.5-20.5</td></tr> <tr><td>495</td><td>470-546</td><td>419-521</td></tr> </table>	L	P	H	19.5	18.5-21.5	16.5-20.5	495	470-546	419-521	<p>DIMENSIONS DU DOSSIER</p> <table border="1"> <tr><th>L</th><th>H</th></tr> <tr><td>18.5</td><td>26.5-29</td></tr> <tr><td>470</td><td>673-737</td></tr> </table>	L	H	18.5	26.5-29	470	673-737
		L	P	H																								
25	24	46.75																										
635	610	1187																										
L	P	H																										
19.5	18.5-21.5	16.5-20.5																										
495	470-546	419-521																										
L	H																											
18.5	26.5-29																											
470	673-737																											
RTA 2	1 par boîte																											
 <p>Fauteuil à basc. multiples à DH TFC : 2.25 V. 2.06 M Poids unitaire : 58 LB 26.4 KG Poids - boîte : 64 LB 29.03 KG Volume - boîte : 15.5 P³ 0.43 M³</p>	 <p>RÉGLAGES (1) Tension basc. (2) Régl. pneum. hauteur (3) Inclinaison dossier (4) Inclinaison assise (6) Haut. dos./sout. lomb. (8) Prof. assise par couliss. (9) Comm. cont. bloc. basc.</p>	2851-3	1224	1296	1357	1427	1541	1647	1753	1845	1960	2068	2214	2421														
		<p>DIMENSIONS HORS TOUT</p> <table border="1"> <tr><th>L</th><th>P</th><th>H</th></tr> <tr><td>25</td><td>24</td><td>41</td></tr> <tr><td>635</td><td>610</td><td>1041</td></tr> </table>	L	P	H	25	24	41	635	610	1041	<p>DIMENSIONS DE L'ASSISE</p> <table border="1"> <tr><th>L</th><th>P</th><th>H</th></tr> <tr><td>19.5</td><td>18.5-21.5</td><td>16.5-20.5</td></tr> <tr><td>495</td><td>470-546</td><td>419-521</td></tr> </table>	L	P	H	19.5	18.5-21.5	16.5-20.5	495	470-546	419-521	<p>DIMENSIONS DU DOSSIER</p> <table border="1"> <tr><th>L</th><th>H</th></tr> <tr><td>18.5</td><td>22.5-25</td></tr> <tr><td>470</td><td>572-635</td></tr> </table>	L	H	18.5	22.5-25	470	572-635
		L	P	H																								
25	24	41																										
635	610	1041																										
L	P	H																										
19.5	18.5-21.5	16.5-20.5																										
495	470-546	419-521																										
L	H																											
18.5	22.5-25																											
470	572-635																											
RTA 2	1 par boîte																											
 <p>Fauteuil à basc. multiples à DM TFC : 2 V. 1.83 M Poids unitaire : 56 LB 25.5 KG Poids - boîte : 62 LB 28.12 KG Volume - boîte : 13 P³ 0.36 M³</p>	 <p>RÉGLAGES (1) Tension basc. (2) Régl. pneum. hauteur (3) Inclinaison dossier (4) Inclinaison assise (6) Haut. dos./sout. lomb. (8) Prof. assise par couliss. (9) Comm. cont. bloc. basc.</p>	2852-3	1182	1246	1300	1362	1464	1558	1652	1734	1836	1932	2062	2246														
		<p>DIMENSIONS HORS TOUT</p> <table border="1"> <tr><th>L</th><th>P</th><th>H</th></tr> <tr><td>25</td><td>24</td><td>37</td></tr> <tr><td>635</td><td>610</td><td>940</td></tr> </table>	L	P	H	25	24	37	635	610	940	<p>DIMENSIONS DE L'ASSISE</p> <table border="1"> <tr><th>L</th><th>P</th><th>H</th></tr> <tr><td>19.5</td><td>18.5-21.5</td><td>16.5-20.5</td></tr> <tr><td>495</td><td>470-546</td><td>419-521</td></tr> </table>	L	P	H	19.5	18.5-21.5	16.5-20.5	495	470-546	419-521	<p>DIMENSIONS DU DOSSIER</p> <table border="1"> <tr><th>L</th><th>H</th></tr> <tr><td>18.5</td><td>18.5-21</td></tr> <tr><td>470</td><td>470-533</td></tr> </table>	L	H	18.5	18.5-21	470	470-533
		L	P	H																								
25	24	37																										
635	610	940																										
L	P	H																										
19.5	18.5-21.5	16.5-20.5																										
495	470-546	419-521																										
L	H																											
18.5	18.5-21																											
470	470-533																											
RTA 2	1 par boîte																											

AUBURN



modèle 3767



Piètement aluminium en option
Détails à droite.



Piètement avec parement en bois

Aluminium poli



Piètement en acier en option
Détails à droite.

CARACTÉRISTIQUES DE SÉRIE

- Ce siège de style transitionnel présente des accoudoirs en volute en uréthane pour le confort et la durabilité.
- Les accoudoirs de série finis noirs sont fabriqués en aluminium moulé pour une durabilité exceptionnelle.
- Les manchons sont fabriqués en uréthane durable mais doux et agréable au toucher.
- Le piètement araignée à cinq branches moulé par injection en nylon chargé à la fibre de verre avec roulettes (C10) à doubles galets pour planchers à moquette est de série et offert en noir.
- Choix de rembourrage : cuirs uniquement. Les modèles peuvent présenter des piqûres horizontales sur les coussins d'assise ou de dossier, s'il y a lieu.

CARACTÉRISTIQUES EN OPTION

- Un piètement en acier avec parement en bois arrondi (B4M) muni de roulettes (C1) est offert en option. Des placages d'érable et du bois plein sont utilisés. Les finis bois offerts sont absolu (AAM), noir (BKM), cerisier (ACM), chêne foncé (EOM), espresso (ECM), bois fruitier (TFM), gris (HGM), miel (AHM), acajou (TMM), érable (AVM), Noce Biondo (NBM), Noce Grigio (NGM), Noce Leggero (NEM), Noce Medio (NMM), noyer moyen (MWM), noyer naturel (NLW), nuit (ASM), palissandre (SKM), noyer (TWM), crème WC (WTM), blanc (WHM) et cerisier d'hiver (WCM). À préciser. Ajouter 131 \$.
- Un piètement fini aluminium poli est offert. Préciser (ALU). Ajouter 131 \$.
- Pour des roulettes pour planchers à revêtement dur, commander des roulettes (C10R). Ajouter 20 \$.
- Pour plus de choix d'accoudoirs ou de roulettes, se reporter à la rubrique des accoudoirs et des roulettes (page 335). Le prix des roulettes en option peut être supérieur à celui des roulettes de série de votre siège et la différence sera facturée. Lorsque le prix est inférieur, la différence ne sera pas créditée.

DESCRIPTION



Fauteuil basculant à DH
TFC : 3 V. | 2.74 M
Poids unitaire : 66 LB | 30 KG
Poids - boîte : 77.5 LB | 35.15 KG
Volume - boîte : 24.5 P³ | 0.69 M³

CARACTÉRISTIQUES

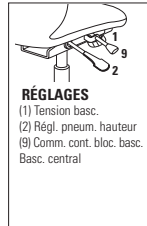

RÉGLAGES
(1) Tension basc.
(2) Régl. pneum. hauteur
(9) Comm. cont. bloc. basc.
Basc. central

Caractéristiques ergonomiques :
A, B, C, M, N, S

MODÈLE

	1	2	3	4	5	6	7	8	9	10	11	12
3767	-	-	-	-	1394	1535	1676	1799	1952	2096	2291	2567

GRADES DE TEXTILE DE SÉRIE

	DIMENSIONS HORS TOUT			DIMENSIONS DE L'ASSISE			DIMENSIONS DU DOSSIER	
	L	P	H	L	P	H	L	H
PO	28	28	46.5	21.5	18	18-22	21.5	26
MM	711	711	1181	546	457	457-559	546	660

RTA 00

1 par boîte

AURORA







modèle 1220-3

CARACTÉRISTIQUES DE SÉRIE

- Sièges fonctionnels d'une valeur exceptionnelle qui propose trois hauteurs de dossiers
- L'assise et le dossier à courbes composées épousent confortablement le corps.
- Des accoudoirs à hauteur réglable (**3P**) avec manchons en uréthane durable et doux au toucher sont de série.
- Le mécanisme d'écartement des accoudoirs Vari-Width (**WA**) est de série lorsque le siège est commandé avec des accoudoirs réglables. Le mécanisme permet d'écarter les accoudoirs de 2 po de part et d'autre de l'assise.
- Le mécanisme sur coulisse de réglage de la profondeur de l'assise à levier sur le côté est de série pour les modèles à basculements multiples.
- Un réglage de la hauteur du dossier sur 5,25 po assisté d'un mécanisme à rochet est de série (sauf pour les modèles fonctionnels, les fauteuils et les chaises d'appoint).
- Le montant du dossier mesure 3 po de largeur pour plus de robustesse.
- Tous les modèles sont dotés de série d'un piétement araignée en nylon noir renforcé à la fibre de verre moulé par injection avec roulettes (**C65**) à doubles galets pour planchers à moquette.
- Choix de rembourrage : tissus, vinyles ou cuirs. Les modèles garnis d'un vinyle ou cuir peuvent présenter des piqûres sur les coussins d'assise ou de dossier, s'il y a lieu.

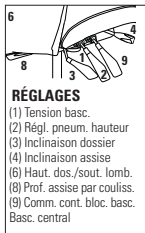
CARACTÉRISTIQUES EN OPTION

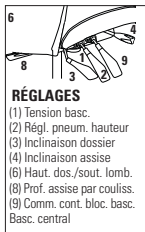
- Un piétement fini aluminium poli avec embouts noirs (**B2**) est offert. Préciser (**ALU**). Ajouter 131 \$.
- Pour des planchers à revêtement dur, commander des roulettes (**C65R**). Ajouter 21 \$.
- Pour plus de choix d'accoudoirs ou de roulettes, se reporter à la rubrique des accoudoirs et des roulettes (page 335). Le prix des roulettes en option peut être supérieur à celui des roulettes de série de votre siège et la différence sera facturée. Lorsque le prix est inférieur, la différence ne sera pas créditée.

DESCRIPTION	CARACTÉRISTIQUES	MODÈLE	GRADES DE TEXTILE DE SÉRIE													
			1	2	3	4	5	6	7	8	9	10	11	12		
 <p>Fauteuil à basc. multiples à DH TFC : 2 V. 1.83 M Poids unitaire : 57 LB 25.9 KG Poids - boîte : 69 LB 31.3 KG Volume - boîte : 10.5 PP³ 0.29 M³</p>	 <p>RÉGLAGES (1) Tension basc. (2) Régl. pneum. hauteur (3) Inclinaison dossier (4) Inclinaison assise (6) Haut. dos./sout. lomb. (8) Prof. assise per couliss. (9) Comm. cont. bloc. basc. Basc. central</p>	1220-3	900	964	1018	1080	1182	1276	1370	1452	1554	1650	1780	1964		
		DIMENSIONS HORS TOUT			DIMENSIONS DE L'ASSISE			DIMENSIONS DU DOSSIER								
		L	P	H	L	P	H	L	H							
		PO 25.5 MM 648	25 635	46.5 1181	21 533	18-21 457-533	17.5-22.5 445-572	19.5 495	23-28.25 584-718							
			RTA 2		1 par boîte											
 <p>Fauteuil à basc. multiples à DM TFC : 1.75 V. 1.6 M Poids unitaire : 54 LB 24.5 KG Poids - boîte : 66 LB 29.94 KG Volume - boîte : 10.5 PP³ 0.29 M³</p>	 <p>RÉGLAGES (1) Tension basc. (2) Régl. pneum. hauteur (3) Inclinaison dossier (4) Inclinaison assise (6) Haut. dos./sout. lomb. (8) Prof. assise per couliss. (9) Comm. cont. bloc. basc. Basc. central</p>	1221-3	850	906	953	1008	1097	1179	1261	1333	1422	1506	1620	1781		
		DIMENSIONS HORS TOUT			DIMENSIONS DE L'ASSISE			DIMENSIONS DU DOSSIER								
		L	P	H	L	P	H	L	H							
		PO 25.5 MM 648	25 635	42.5 1080	21 533	18-21 457-533	17.5-22.5 445-572	19.5 495	19-24.25 483-616							
			RTA 2		1 par boîte											

CONCORDE



modèle 2400-18



modèle 2400-18



Boutons-poussoirs

Situés à portée de la main pour un réglage simple et efficace, ils favorisent une bonne posture.



Piètement en alu poli

Le modèle Concorde Presidential (2409) est muni de série d'un piètement fini aluminium poli.



modèle 2409

CARACTÉRISTIQUES DE SÉRIE

- Tous les réglages se font au moyen de boutons-poussoirs simples et situés bien à la vue.
- L'assise et le dossier à courbes composés sont fabriqués de mousse moulée.
- Les sièges présentent de série des accoudoirs à écartement réglable assujettis au moyen de vis à six pans (clé hexagonale fournie). Chaque accoudoir s'écarte de 1,25 po pour un écartement supplémentaire de 2,5 po.
- Le blocage du basculement et la hauteur du siège sont réglés par bouton-poussoir.
- Les coussins d'assise se retirent aisément, sans outils pour faciliter le nettoyage.
- Le piètement à cinq branches moulé par injection en nylon noir chargé à la fibre de verre avec roulettes (C10) à doubles galets pour planchers à moquette est de série.
- Choix de rembourrage : tissus, vinyles ou cuirs. Les modèles garnis d'un vinyle ou cuir peuvent présenter des piqûres sur les coussins d'assise ou de dossier, s'il y a lieu.
- Modèle 2424 est conviennent pour la milieux de travail à quarts multiples et support une capacité de 350 lb.
- Pour les applications 24 heures, la garantie limitée à vie de Global ne vise que les tissus d'un rendement nominal de 100 000 doubles frottements.

CARACTÉRISTIQUES EN OPTION

- Aucun autre choix d'accoudoirs n'est offert pour cette gamme.
- Pour des planchers à revêtement dur, commander des roulettes (C10R). Ajouter 20 \$.
- Pour plus de choix de roulettes, se reporter à la rubrique des accoudoirs et des roulettes (page 335). *Le prix des roulettes en option peut être supérieur à celui des roulettes de série de votre siège et la différence sera facturée. Lorsque le prix est inférieur, la différence ne sera pas créditée.*

CONCORDE PRESIDENTIAL (2409)

CARACTÉRISTIQUES DE SÉRIE

- Ce modèle est offert en cuir uniquement.
- Il est doté d'un appui-tête et d'un dossier plus larges ainsi que d'accoudoirs à joue pleine.
- Le modèle présente des piqûres décoratives réalisées de série avec un fil épais en blanc cassé pour contraster avec le cuir.
- Ce modèle présente un pan en cuir perforé sur les coussins d'assise et de dossier.
- Des roulettes (C25) sont de série.
- Des couvre-boutons noirs sont de série.
- Un piètement fini aluminium poli est de série.

CARACTÉRISTIQUES EN OPTION

- Un fil de grosseur normale de couleur agencée peut être utilisé sur demande. Préciser « Fil agencé » au moment de commande. Sans supplément.
- Des pans en cuir non perforé sur les coussins d'assise et de dossier sont offerts en option. Préciser (NR).
- Un piètement noir sont offerts en option sans supplément. Préciser (BLK).

DESCRIPTION CARACTÉRISTIQUES MODÈLE GRADES DE TEXTILE DE SÉRIE



Fauteuil à basc. multiples à DH, Concorde Executive

TFC : 2.5 V. | 2.29 M
Poids unitaire : 70 LB | 31.8 KG
Poids - boîte : 81.5 LB | 36.97 KG
Volume - boîte : 24.5 PP | 0.69 M³

- RÉGLAGES**
- Tension basc.
 - Haut. dos. à 7 pos.
 - Basc. central
 - Commande à 3 boutons
- Acc. de droite**
- Régl. pneum. hauteur
- Acc. de gauche**
- Incl. dos. à 7 pos.
 - Bloc. basc. à 5 pos.

Caractéristiques ergonomiques :
A, B, C, D, G, M, N, Q, S, T

	1	2	3	4	5	6	7	8	9	10	11	12
2400-18	-	3392	3460	3537	3665	3782	3900	4002	4130	4250	4412	4642
Profondeur de l'assise : 18,5 po												

	DIMENSIONS HORS TOUT			DIMENSIONS DE L'ASSISE			DIMENSIONS DU DOSSIER		
	L	P	H	L	P	H	L	H	
PO	26	28	48	21	18.5	17.5-21.5	21	29.5-32.5	
MM	660	711	1219	533	470	445-546	533	749-826	

RTA 00 1 par boîte



Fauteuil à basc. multiples à DH, Concorde Presidential

TFC : 3.5 V. | 3.2 M
Poids unitaire : 70 LB | 31.8 KG
Poids - boîte : 81.5 LB | 36.97 KG
Volume - boîte : 24.5 PP | 0.69 M³

- RÉGLAGES**
- Tension basc.
 - Prof. assise par coulis.
 - Haut. dos. à 7 pos.
 - Basc. synchro.
 - Antirecul
 - Commande à 2 boutons
- Acc. de droite**
- Régl. pneum. hauteur
- Acc. de gauche**
- Bloc. basc. à 5 pos.

Caractéristiques ergonomiques :
A, B, C, D, E, L, M, N, Q, T

	1	2	3	4	5	6	7	8	9	10	11	12
2409	-	-	-	-	-	-	-	-	-	4567	4795	5117

	DIMENSIONS HORS TOUT			DIMENSIONS DE L'ASSISE			DIMENSIONS DU DOSSIER		
	L	P	H	L	P	H	L	H	
PO	28.5	27	50	21	18-20	18-22	21	28-31	
MM	724	686	1270	533	457-508	457-559	533	711-787	

RTA 00 1 par boîte



Fauteuil à basc. synchro à DH, Concorde Executive 24 H

TFC : 2.5 V. | 2.29 M
Poids unitaire : 70 LB | 31.8 KG
Poids - boîte : 81.5 LB | 36.97 KG
Volume - boîte : 24.5 PP | 0.69 M³

- RÉGLAGES**
- Tension basc.
 - Prof. assise par coulis.
 - Haut. dos. à 7 pos.
 - Basc. synchro.
 - Antirecul
 - Commande à 2 boutons
- Acc. de droite**
- Régl. pneum. hauteur
- Acc. de gauche**
- Bloc. basc. à 5 pos.

Caractéristiques ergonomiques :
A, B, C, D, E, L, M, N, Q, T

	1	2	3	4	5	6	7	8	9	10	11	12
2424	-	2716	2784	2861	2989	3106	3224	3326	3454	3574	3736	3966
Assise réglable entre 16 po et 18 po												

2424-18	-	2716	2784	2861	2989	3106	3224	3326	3454	3574	3736	3966
Assise profonde - réglable entre 18 po et 20 po												

	DIMENSIONS HORS TOUT			DIMENSIONS DE L'ASSISE			DIMENSIONS DU DOSSIER		
	L	P	H	L	P	H	L	H	
PO	28.5	27	50	21	16-18	18-22	21	28-31	
MM	724	686	1270	533	406-457	457-559	533	711-787	

RTA 00 1 par boîte

ECHO



modèle 3670-3

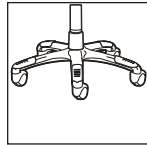

Piètement aluminium en option
Détails à droite.





Mousse viscoélastique en option
Détails à droite.

CARACTÉRISTIQUES DE SÉRIE

- La gamme offre un soutien dorsal intégral, de la tête à la taille, grâce au support lombaire Schukra^{MC} intégré.
- Le dossier et le support lombaire se règlent en hauteur sur 2,25 po au moyen du mécanisme dissimulé à rochet.
- Une molette à l'arrière du dossier permet de personnaliser le support lombaire.
- Les accoudoirs à hauteur réglable avec manchons à bord semi-arrondi (**3P**) en uréthane durable mais doux au toucher sont de série.
- Le mécanisme d'écartement des accoudoirs Vari-Width (**WA**) est de série lorsque le siège est commandé avec des accoudoirs réglables. Le mécanisme permet d'écarter les accoudoirs de 2 po de part et d'autre de l'assise.
- Les modèles à basculements multiples sont dotés de série d'un piètement araignée en nylon noir renforcé à la fibre de verre moulé par injection avec roulettes (**C65**) à doubles galets pour planchers à moquette.
- Choix de rembourrage : tissus, vinyles ou cuirs. Les modèles garnis d'un vinyle ou cuir peuvent présenter des piqûres sur les coussins d'assise ou de dossier, s'il y a lieu.

CARACTÉRISTIQUES EN OPTION

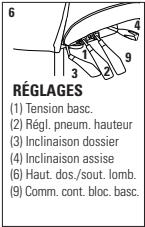
- Un piètement fini aluminium poli avec embouts noirs (**B2**) est offert. Préciser (**ALU**). Ajouter 131 \$.
- Le mécanisme sur coulisse de réglage de la profondeur de l'assise est offert en option. Préciser (**MDB**). Ajouter 32 \$.
- Pour des planchers à revêtement dur, commander des roulettes (**C65R**). Ajouter 21 \$.
- Pour plus de choix d'accoudoirs ou de roulettes, se reporter à la rubrique des accoudoirs et des roulettes (page 335). *Le prix des roulettes en option peut être supérieur à celui des roulettes de série de votre siège et la différence sera facturée. Lorsque le prix est inférieur, la différence ne sera pas créditée.*

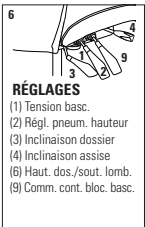
DESCRIPTION	CARACTÉRISTIQUES	MODÈLE	GRADES DE TEXTILE DE SÉRIE																									
			1	2	3	4	5	6	7	8	9	10	11	12														
 <p>Fauteuil à basculements multiples à DH TFC : 2 V. 1,83 M Poids unitaire : 54 LB 24,5 KG Poids - boîte : 60 LB 27,22 KG Volume - boîte : 10,5 PP 0,29 M³</p>	 <p>RÉGLAGES (1) Tension basc. (2) Régl. pneum. hauteur (3) Inclinaison dossier (4) Inclinaison assise (6) Haut. dos./sout. lomb. (9) Comm. cont. bloc. basc.</p>	3670-3	1046	1110	1164	1226	1328	1422	1516	1598	1700	1796	1926	2110														
		<p>DIMENSIONS HORS TOUT</p> <table border="1"> <thead> <tr> <th>L</th><th>P</th><th>H</th> </tr> </thead> <tbody> <tr> <td>PO 26</td><td>26,5</td><td>50</td> </tr> <tr> <td>MM 660</td><td>673</td><td>1270</td> </tr> </tbody> </table>	L	P	H	PO 26	26,5	50	MM 660	673	1270	<p>DIMENSIONS DE L'ASSISE</p> <table border="1"> <thead> <tr> <th>L</th><th>P</th><th>H</th> </tr> </thead> <tbody> <tr> <td>20,5</td><td>18,5</td><td>17-22</td> </tr> <tr> <td>521</td><td>470</td><td>432-559</td> </tr> </tbody> </table>	L	P	H	20,5	18,5	17-22	521	470	432-559	<p>DIMENSIONS DU DOSSIER</p> <table border="1"> <thead> <tr> <th>L</th><th>H</th> </tr> </thead> <tbody> <tr> <td>19</td><td>28,5-31</td> </tr> <tr> <td>483</td><td>724-787</td> </tr> </tbody> </table>	L	H	19	28,5-31	483	724-787
		L	P	H																								
		PO 26	26,5	50																								
MM 660	673	1270																										
L	P	H																										
20,5	18,5	17-22																										
521	470	432-559																										
L	H																											
19	28,5-31																											
483	724-787																											
<p>RTA 2</p> <p> 1 par boîte</p>																												
 <p>Fauteuil à basculements multiples à DM TFC : 1,75 V. 1,6 M Poids unitaire : 52 LB 23,6 KG Poids - boîte : 58 LB 26,31 KG Volume - boîte : 10,5 PP 0,29 M³</p>	 <p>RÉGLAGES (1) Tension basc. (2) Régl. pneum. hauteur (3) Inclinaison dossier (4) Inclinaison assise (6) Haut. dos./sout. lomb. (9) Comm. cont. bloc. basc.</p>	3671-3	1009	1065	1112	1167	1256	1338	1420	1492	1581	1665	1779	1940														
		<p>DIMENSIONS HORS TOUT</p> <table border="1"> <thead> <tr> <th>L</th><th>P</th><th>H</th> </tr> </thead> <tbody> <tr> <td>PO 26</td><td>26,5</td><td>44</td> </tr> <tr> <td>MM 660</td><td>673</td><td>1118</td> </tr> </tbody> </table>	L	P	H	PO 26	26,5	44	MM 660	673	1118	<p>DIMENSIONS DE L'ASSISE</p> <table border="1"> <thead> <tr> <th>L</th><th>P</th><th>H</th> </tr> </thead> <tbody> <tr> <td>20,5</td><td>18,5</td><td>17-21</td> </tr> <tr> <td>521</td><td>470</td><td>432-533</td> </tr> </tbody> </table>	L	P	H	20,5	18,5	17-21	521	470	432-533	<p>DIMENSIONS DU DOSSIER</p> <table border="1"> <thead> <tr> <th>L</th><th>H</th> </tr> </thead> <tbody> <tr> <td>19</td><td>22,5-25</td> </tr> <tr> <td>483</td><td>572-635</td> </tr> </tbody> </table>	L	H	19	22,5-25	483	572-635
		L	P	H																								
		PO 26	26,5	44																								
MM 660	673	1118																										
L	P	H																										
20,5	18,5	17-21																										
521	470	432-533																										
L	H																											
19	22,5-25																											
483	572-635																											
<p>RTA 2</p> <p>1 par boîte</p>																												

ENTERPRISE



modèle 4560



modèle 4565



Piétement B4M en option
Détails à droite.









modèle 4571-3



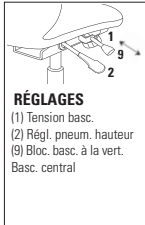

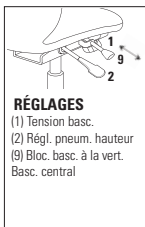
CARACTÉRISTIQUES DE SÉRIE

- Les coussins délicatement profilés de l'assise et du dossier procurent un support latéral et lombaire confortable.
- Des accoudoirs courbes à hauteur fixe sont de série pour les modèles 4560, 4561 et 4565. Tous les autres modèles sont dotés d'accoudoirs en T à hauteur réglable avec manchons en forme de goutte en uréthane (TD).
- Un piétement à cinq branches moulé par injection en nylon noir renforcé à la fibre de verre muni de roulettes (C65) à doubles galets pour planchers à moquette est de série pour tous les modèles (sauf les fauteuils).
- Les accoudoirs sont offerts en noir uniquement.
- Le mécanisme d'écartement des accoudoirs Vari-Width (WA) est de série lorsque le siège est commandé avec des accoudoirs réglables. Le mécanisme permet d'écarter les accoudoirs de 2 po de part et d'autre de l'assise.
- Choix de rembourrage : tissus ou vinyles uniquement. Les modèles garnis d'un vinyle peuvent présenter des piqûres sur les coussins d'assise ou de dossier, s'il y a lieu.

CARACTÉRISTIQUES EN OPTION

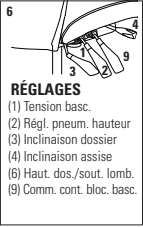
- Un piétement en acier avec parement en bois arrondi (B4M) muni de roulettes (C1) est offert en option. Des placages d'érable et du bois plein sont utilisés. Les finis bois offerts sont absolu (AAM), noir (BKM), cerisier (ACM), chêne foncé (EOM), espresso (ECM), bois fruitier (TFM), gris (HGM), miel (AHM), acajou (TMM), érable (AVM), Noce Biondo (NBM), Noce Grigio (NGM), Noce Leggero (NEM), Noce Medio (NMM), noyer moyen (MWM), noyer naturel (NLW), nuit (ASM), palissandre (SKM), noyer (TWM), crème WC (WTM), blanc (WHM) et cerisier d'hiver (WCM). À préciser. Ajouter 131 \$.
- Un bourrelet protecteur en vinyle est offert. Préciser (EG). Ajouter 22 \$.
- Des accoudoirs rembourrés sont offerts pour les modèles 4560, 4561 et 4565. Préciser (U). Ajouter 158 \$.
- Le mécanisme sur coulisse de réglage de la profondeur de l'assise est offert en option pour les modèles à basculements multiples. Préciser (MDB). Ajouter 32 \$.
- Une coquille de dossier en polyester résistant à l'abrasion est offerte en option. Résistant aux chocs. Noir uniquement. Préciser (BKB). Ajouter 9 \$.
- Pour des planchers à revêtement dur, commander des roulettes (C65R). Ajouter 21 \$.
- Pour plus de choix de roulettes, se reporter à la rubrique des accoudoirs et des roulettes (page 335). Le prix des roulettes en option peut être supérieur à celui des roulettes de série de votre siège et la différence sera facturée. Lorsque le prix est inférieur, la différence ne sera pas créditée.

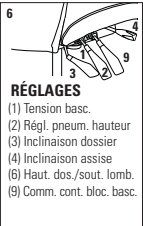
DESCRIPTION	CARACTÉRISTIQUES	MODÈLE	GRADES DE TEXTILE DE SÉRIE														
			1	2	3	4	5	6	7	8	9	10	11	12			
 <p>Fauteuil basculant à DH, acc. à hauteur fixe TFC : 2 V. 1.83 M Poids unitaire : 35 LB 15.9 KG Poids - boîte : 39 LB 17.69 KG Volume - boîte : 11.5 P³ 0.32 M³</p>	 <p>RÉGLAGES (1) Tension basc. (2) Régl. pneum. hauteur (9) Bloc. basc. à la vert. Basc. central</p>	<p>Caractéristiques ergonomiques : A, B, C, M, N, S</p>	4560	775	839	893	955	1057	1151	1245	1327	1429	1525	1655	1839		
			DIMENSIONS HORS TOUT			DIMENSIONS DE L'ASSISE			DIMENSIONS DU DOSSIER								
			L	P	H	L	P	H	L	H							
			PO 24,5 MM 622	27 686	45 1143	21 533	19,5 495	17-22 432-559	21 533	25 635							
			RTA 1	1 par boîte													
 <p>Fauteuil basculant à DB, acc. à hauteur fixe TFC : 1.75 V. 1.6 M Poids unitaire : 32 LB 14.5 KG Poids - boîte : 36 LB 16.33 KG Volume - boîte : 9.75 P³ 0.27 M³</p>	 <p>RÉGLAGES (1) Tension basc. (2) Régl. pneum. hauteur (9) Bloc. basc. à la vert. Basc. central</p>	<p>Caractéristiques ergonomiques : A, B, C, M, N, S</p>	4561	743	799	846	901	990	1072	1154	1226	1315	1399	1513	1674		
			DIMENSIONS HORS TOUT			DIMENSIONS DE L'ASSISE			DIMENSIONS DU DOSSIER								
			L	P	H	L	P	H	L	H							
			PO 24,5 MM 622	26,5 673	39 991	21 533	19,5 495	17-22 432-559	21 533	19 483							
			RTA 1		1 par boîte												
 <p>Fauteuil, acc. à hauteur fixe TFC : 1.75 V. 1.6 M Poids unitaire : 29 LB 13.2 KG Poids - boîte : 33 LB 14.97 KG Volume - boîte : 10 P³ 0.28 M³</p>	<p>Piétement en porte-à-faux offert dans un fini noir uniquement.</p>	<p>Caractéristiques ergonomiques : M, N</p>	4565	698	754	801	856	945	1027	1109	1181	1270	1354	1468	1629		
			DIMENSIONS HORS TOUT			DIMENSIONS DE L'ASSISE			DIMENSIONS DU DOSSIER								
			L	P	H	L	P	H	L	H							
			PO 24,5 MM 622	26,5 673	37 940	21 533	19,5 495	18 457	21 533	19 483							
			RTA 2		1 par boîte												

DESCRIPTION	CARACTÉRISTIQUES	MODÈLE	GRADES DE TEXTILE DE SÉRIE											
			1	2	3	4	5	6	7	8	9	10	11	12
 <p>Fauteuil à basc. multiples à DH, acc. (TD) TFC : 2 V. 1.83 M Poids unitaire : 50 LB 22.7 KG Poids - boîte : 54 LB 24.49 KG Volume - boîte : 11 P³ 0.31 M³</p>	 <p>RÉGLAGES (1) Tension basc. (2) Régl. pneum. hauteur (3) Inclinaison dossier (4) Inclinaison assise (6) Haut. dos./sout. lomb. (9) Comm. cont. bloc. basc.</p>	4570-3	1129	1193	1247	1309	1411	1505	1599	1681	1783	1879	2009	2193
		DIMENSIONS HORS TOUT L P H			DIMENSIONS DE L'ASSISE L P H			DIMENSIONS DU DOSSIER L H						
		PO	26,5	26,5	47	22	19	17-21	21,5	26-28				
		MM	673	673	1194	559	483	432-533	546	660-711				
		RTA 2		1 par boîte										
 <p>Fauteuil à basc. multiples à MH, acc. (TD) TFC : 1.75 V. 1.6 M Poids unitaire : 48 LB 21.8 KG Poids - boîte : 52 LB 23.59 KG Volume - boîte : 9.5 P³ 0.26 M³</p>	 <p>RÉGLAGES (1) Tension basc. (2) Régl. pneum. hauteur (3) Inclinaison dossier (4) Inclinaison assise (6) Haut. dos./sout. lomb. (9) Comm. cont. bloc. basc.</p>	4571-3	1073	1129	1176	1231	1320	1402	1484	1556	1645	1729	1843	2004
		DIMENSIONS HORS TOUT L P H			DIMENSIONS DE L'ASSISE L P H			DIMENSIONS DU DOSSIER L H						
		PO	26,5	26	41	22	19	17-21	21	20.5-22.5				
		MM	673	660	1041	559	483	432-533	533	521-572				
		RTA 2		1 par boîte										

FACTOR



modèle 5540

Hauteur de l'assise	Cylindre de série (4G)	Cylindre haut (5G)
Basculant (-4)	17 po - 21 po	18 po - 23 po
Fonctionnel (-6)	16 po - 20 po	17 po - 22 po
Basculement synchronisé avec capteur de poids (-8)	17,25 po - 21,25 po	18,25 po - 22,25 po

CHOIX DE MÉCANISMES :

Basculant (-4)

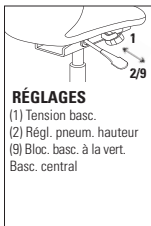

RÉGLAGES
 (1) Tension basc.
 (2) Régl. pneum. hauteur
 (9) Bloc. basc. à la vert.
 Basc. central

Caractéristiques ergonomiques : A, B, C, D, H, M, N, Q, S, U

Fonctionnel (-6)

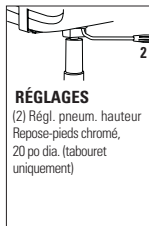

RÉGLAGES
 (2) Régl. pneum. hauteur
 Repose-pieds chromé,
 20 po dia. (tabouret
 uniquement)

Caractéristiques ergonomiques : C, M, N, U

Basculement synchronisé avec capteur de poids (-8)

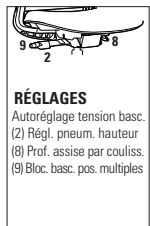

RÉGLAGES
 Autoréglage tension basc.
 (2) Régl. pneum. hauteur
 (8) Prof. assise par couliss.
 (9) Bloc. basc. pos. multiples

Caractéristiques ergonomiques : A, B, C, D, E, H, L, M, N, Q, U

Sièges polyvalents Factor



Se reporter à la page 142 pour les sièges polyvalents Factor.

CARACTÉRISTIQUES DE SÉRIE

- Abordable, la gamme Factor se distingue par son tissu maillé offert dans un éventail complet de teintes. À partir de juillet 2023, l'assise a été améliorée pour un meilleur confort, une meilleure assise pour toute la gamme d'utilisateurs et un coussin lombaire redessiné pour un meilleur soutien.
- Un support lombaire réglable est de série pour tous les modèles. Le support se règle en hauteur et est divisé en deux, lui permettant de fléchir indépendamment de part et d'autre.
- Le mécanisme sur coulisse de réglage de la profondeur de l'assise est de série pour les modèles à basculement synchronisé avec capteur de poids. Profondeur de l'assise : 16,5 po - 19,5 po (419-495 mm)
- Des accoudoirs à hauteur fixe en flèche vers l'avant (U1) sont de série.
- Les sièges sont dotés de série du cylindre pneumatique de qualité supérieure Descente en douceur^{MC} de Global qui permet de placer facilement le siège exactement à la hauteur voulue
- Piètement araignée à cinq branches moulé par injection en nylon noir renforcé à la fibre de verre et roulettes (C82) à doubles galets pour planchers à moquette. La couleur du piètement sera agencée à celle du bâti; les roulettes seront coordonnées avec le piètement.
- Choix de rembourrage : tissus, vinyles ou cuirs. Les modèles garnis d'un vinyle ou cuir peuvent présenter des piqûres sur les coussins d'assise ou de dossier, s'il y a lieu.

CARACTÉRISTIQUES EN OPTION

- Des accoudoirs à hauteur réglable (U2) et des accoudoirs à hauteur réglable avec manchons coulissants (U3) sont offerts en option. Des manchons en uréthane sont agencés à la couleur du bâti (noir ou ombre); le bâti fini stratus présente des manchons fins brume.
- Pour plus de choix d'accoudoirs ou de roulettes, se reporter à la rubrique des accoudoirs et des roulettes (page 335). Le prix des roulettes en option peut être supérieur à celui des roulettes de série de votre siège et la différence sera facturée. Lorsque le prix est inférieur, la différence ne sera pas créditée.

Ajouter les codes d'options dans l'ordre suivant :

- Numéro de modèle**
5540 Siège à dossier haut avec accoudoirs.
5540NA Siège à dossier haut sans accoudoirs.
5541 Siège à dossier moyen avec accoudoirs.
5541NA Siège à dossier moyen sans accoudoirs.
5546 Tabouret à dossier moyen avec accoudoirs (mécanisme fonctionnel uniquement).
5546NA Tabouret à dossier moyen sans accoudoirs (mécanisme fonctionnel uniquement).
- Dossier en tissu maillé** (les teintes sont illustrées sur le site Web)
(P1) Neige **(P8)** Moka
(P2) Sable **(P9)** Aubergine
(P3) Étain **(O1)** Récif
(P4) Vif argent **(O2)** Coquelicot
(P5) Fusain **(O3)** Citrouille
(P6) Noir **(O4)** Lime
- Textile**
 Préciser le code du textile pour l'assise.
- Couleur du bâti**
(BK) Noir. Sans supplément.
(IC) Stratus. Ajouter 62 \$.
(SH) Ombre. Ajouter 62 \$.
- Accoudoirs**
(U1) Acc. à hauteur fixe (9 po). Sans supplément.
(U2) Acc. à hauteur réglable (7, 75 po -11,75 po). Ajouter 56 \$.
(U3) Acc. à hauteur réglable avec manchons coulissants (7, 75 po -11,75 po). Ajouter 70 \$.
- Piètement**
(B7) Piètement en nylon (de la même couleur que le bâti). Sans supplément.
(A7) Piètement B7A en aluminium poli. Ajouter 131 \$.
- Mécanisme**
(4) Basculant. Ajouter 42 \$.
(6) Fonctionnel. Sans supplément.
(8) Basculement synchronisé avec capteur de poids. Ajouter 59 \$.
- Roulettes**
(82) Roulettes à doubles galets pour planchers à moquette (C82). Sans supplément.
(8R) Roulettes à doubles galets pour planchers à revêtement dur (C82R). Ajouter 21 \$.
- Cylindre**
(4G) Régulier (4 po). Sans supplément.
(5G) Haut (5 po). Sans supplément.

EXEMPLE D'UN CODE POUR LA COMMANDE D'UN SIÈGE FACTOR :

5541	-P5	-FU75	-8	-SH	-U3	-B7	-8R	-4G
modèle	dossier en tissu maillé	textile	mécanisme	bâti	accoudoirs	piètement	roulettes	cylindre

DESCRIPTION

CARACTÉRISTIQUES

MODÈLE

GRADES DE TEXTILE DE SÉRIE





Fauteuil à dossier haut
 TFC : 0.75 V. | 0.69 M
 Poids unitaire : 35 LB | 15.9 KG
 Poids - boîte : 47 LB | 21.32 KG
 Volume - boîte : 10.5 P³ | 0.29 M³

Se reporter aux notes pour le choix de mécanismes.

	1		2		3		4		5		6		7		8		9		10		11		12			
	L	P	L	P	L	P	L	P	L	P	L	P	L	P	L	P	L	P	L	P	L	P	L	P		
5540 Avec acc.	695	719	739	763	801	836	871	902	940	976	1025	1094														
5540NA Sans acc.	632	656	676	700	738	773	808	839	877	913	962	1031														
DIMENSIONS HORS TOUT			DIMENSIONS DE L'ASSISE			DIMENSIONS DU DOSSIER																				
PO	26,5	24	41,5	20	17,5	16-20	18,5	23																		
MM	673	610	1054	508	445	406-508	470	584																		

RTA 2 1 par boîte

DESCRIPTION	CARACTÉRISTIQUES	MODÈLE	GRADES DE TEXTILE DE SÉRIE											
			1	2	3	4	5	6	7	8	9	10	11	12
 <p>Fauteuil à dossier moyen TFC : 0.75 V. 0.69 M Poids unitaire : 34 LB 15.5 KG Poids - boîte : 46 LB 20.87 KG Volume - boîte : 10.5 P³ 0.29 M³</p>	Se reporter aux notes pour le choix de mécanismes.	5541 Avec acc.	684	708	728	752	790	825	860	891	929	965	1014	1083
		5541NA Sans acc.	620	644	664	688	726	761	796	827	865	901	950	1019
		DIMENSIONS HORS TOUT			DIMENSIONS DE L'ASSISE			DIMENSIONS DU DOSSIER						
		L P H			L P H			L H						
		PO 26,5 MM 673	24 610	39 991	20 508	17.5 445	16-20 406-508	18.5 470		20 508				
		RTA 2	1 par boîte											
 <p>Tabouret à dossier moyen TFC : 0.75 V. 0.69 M Poids unitaire : 40 LB 18.2 KG Poids - boîte : 52 LB 23.59 KG Volume - boîte : 10.5 P³ 0.29 M³</p>	Se reporter aux notes pour le choix de mécanismes.	5546 Avec acc.	872	896	916	940	978	1013	1048	1079	1117	1153	1202	1271
		5546NA Sans acc.	810	834	854	878	916	951	986	1017	1055	1091	1140	1209
		DIMENSIONS HORS TOUT			DIMENSIONS DE L'ASSISE			DIMENSIONS DU DOSSIER						
		L P H			L P H			L H						
		PO 26,5 MM 673	23.5 597	49 1245	20 508	17.5 445	23.75-33.75 603-857	18.5 470		20.5 521				
		RTA 2	1 par boîte											

G1 ERGO SELECT



modèle 7331-8 G5



modèle 7333-8 G5

CHOIX DE MÉCANISMES :

Basculement synchronisé (-0)

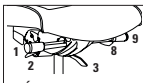

RÉGLAGES

- (1) Tension basc.
- (2) Régl. pneum. hauteur
- (3) Inclinaison dossier
- Haut. dos./sout. lomb.
- (8) Prof. assise par couliss.
- (9) Bloc. basc. pos. multiples
- Basc. synchro.
- Antirecul

Caractéristiques ergonomiques :

A, B, C, D, E, G, H, L, M, N, Q, R, U

Bascullements multiples (-3)

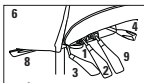

RÉGLAGES

- (1) Tension basc.
- (2) Régl. pneum. hauteur
- (3) Inclinaison dossier
- (4) Inclinaison assise
- (6) Haut. dos./sout. lomb.
- (8) Prof. assise par couliss.
- (9) Comm. cent. bloc. basc.
- Basc. central

Caractéristiques ergonomiques :

A, B, C, D, E, F, G, H, M, N, Q, R, S, U

Basculement synchronisé avec capteur de poids (-8)

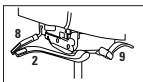

RÉGLAGES

- Autoréglage tension basc.
- (2) Régl. pneum. hauteur
- Haut. dos./sout. lomb.
- (8) Prof. assise par couliss.
- (9) Bloc. basc. pos. multiples

Caractéristiques ergonomiques :

A, B, C, D, E, H, L, M, N, Q, R, U

Fonctionnel posture (-7)

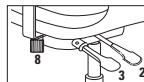

RÉGLAGES

- (2) Régl. pneum. hauteur
- (3) Inclinaison dossier
- Haut. dos./sout. lomb.
- (8) Régl. manuel prof. assise
- Repose-pieds, 20 po dia.

Caractéristiques ergonomiques :

C, D, G, H, M, N, Q, R, U, V

CARACTÉRISTIQUES DE SÉRIE

- Les sièges de la gamme G1 Ergo Select sont conçus pour offrir un soutien exceptionnel et un confort inégalé tout au long de la journée de travail.
- La gamme propose trois hauteurs pour le dossier et trois formats d'une largeur et d'une profondeur différentes pour l'assise, pour un siège adapté à l'utilisateur et au travail à accomplir.
- Un support lombaire réglable est de série pour tous les modèles.
- Les piqûres définissant l'assise et le dossier sont discrètes, réalisées de série au moyen d'un fil de même couleur que le textile.
- La gamme propose trois mécanismes, soit à basculement synchronisé, à basculements multiples et à basculement synchronisé avec capteur de poids.
- Les tabourets sont offerts munis d'un mécanisme fonctionnel posture uniquement.
- Les sièges sont dotés de série du cylindre pneumatique de qualité supérieure Descente en douceur^{MC} de Global qui permet de placer facilement le siège exactement à la hauteur voulue.
- Des accoudoirs à hauteur et à écartement réglables (G5) sont de série. Les manchons coulissants pivotent également vers l'intérieur ou l'extérieur, s'orientant vers le clavier ou vers la souris.
- Piètement araignée à cinq branches moulé par injection en nylon noir renforcé à la fibre de verre et roulettes (C82) à doubles galets pour planchers à moquette.
- La gamme G1 Ergo Select respecte toutes les dernières exigences des normes BIFMA G1, GSA et ONGC.
- Choix de rembourrage : tissus, vinyles ou cuirs. Les modèles garnis d'un vinyle ou cuir peuvent présenter des piqûres sur les coussins d'assise ou de dossier, s'il y a lieu.

CARACTÉRISTIQUES EN OPTION

- Le rembourrage peut présenter des surpiqûres plus apparentes (fil plus épais) dans un choix de 14 teintes agencées ou contrastantes. À préciser.
- Des accoudoirs Ergo Select à hauteur (4 po) et à écartement réglables dotés de manchons coulissants. Les manchons pivotent également de 25° vers l'intérieur ou l'extérieur, s'orientant vers le clavier ou vers la souris.
- Pour plus de choix d'accoudoirs et de roulettes, se reporter à la rubrique des accoudoirs et des roulettes (page 335). *Le prix des roulettes en option peut être supérieur à celui des roulettes de série de votre siège et la différence sera facturée. Lorsque le prix est inférieur, la différence ne sera pas créditée.*



Ajouter les codes d'options dans l'ordre suivant :

- **Numéro de modèle**
7331 Fauteuil à dossier moyen avec accoudoirs.
7332 Fauteuil dossier haut avec accoudoirs.
7333 Fauteuil à dossier très haut avec accoudoirs.
7336 Tabouret à dossier moyen avec accoudoirs (mécanisme fonctionnel posture uniquement).
7336NA Tabouret à dossier moyen sans accoudoirs (mécanisme fonctionnel posture uniquement).
- **Textile**
Préciser le code.
- **Mécanismes**
(0) Basculement synchronisé. Sans supplément.
(3) Bascullements multiples. Sans supplément.
(8) Basculement synchronisé avec capteur de poids. Sans supplément.
(7) Fonctionnel posture (modèles 7336 et 7336NA uniquement). Sans supplément.
- **Taille de l'assise**
(P) Petite
(S) Régulière
(G) Grande
- **Accoudoirs**
(G5) Accoudoirs G5. Sans supplément.
(H1) Accoudoirs Ergo Select. Ajouter 66 \$.
(H2) Accoudoirs Ergo Select avec manchons larges. Ajouter 106 \$.
- **Piètement**
(B7) Piètement B78 en nylon noir. Sans supplément.
(A7) Piètement fini aluminium poli. Ajouter 131 \$.
- **Cylindre (modèles 7331, 7332 et 7333 uniquement)**
(4L) Régulier (4 po). Sans supplément.
(5L) Haut (5 po). Sans supplément.
(4S) Cylindre court (4 po). Hauteur du siège : 14,8 po - 18,8 po. Course de réglage en hauteur d'un siège doté d'un mécanisme de basculement synchronisé avec capteur de poids uniquement. Sans supplément.
- **Roulettes**
(82) Roulettes à doubles galets pour planchers à moquette (C82). Sans supplément.
(8R) Roulettes à doubles galets pour planchers à revêtement dur (C82R). Ajouter 21 \$.
- **Piqûres**
(MS) Surpiqûres décoratives d'une teinte agencée. Sans supplément.
(XP) Noir
(XG) Clairière
(XK) Acajou
(XH) Marine 3
(XF) Nickel
(XL) Rubis
(XC) Fumée
(XB) Beige
(XA) Graphite
(XJ) Écru
(XD) Pinchard
(XN) Céreuse
(XI) Écarlate
(XE) Taupe
 (consulter le site Web pour les teintes)

EXEMPLE D'UN CODE POUR LA COMMANDE D'UN SIÈGE G1 ERGO SELECT :

7332	-WA53	-8	-S	-H1	-B7	-4L	-82	-MS
modèle	textile	mécanisme	taille de l'assise	accoudoirs	piètement	cylindre	roulettes	piqûres

G1 Ergo Select - Mesures dimensionnelles : Mesures calculées pour un mécanisme de basculements multiples				
	Distance entre les accoudoirs	Hauteur standard des accoudoirs	Plage de réglage de la profondeur de l'assise	Hauteur standard du siège
Petite assise (P) Cyl. Descente en douceur 4 po (4L); acc. (H1)	15,25 po - 20,75 po = régl. 5,5 po 387mm - 527mm = régl. 140mm	7,3 po - 11,4 po 185mm - 290mm	15,75" - 18,75" 400mm - 475mm	16,5" - 20,5" 419mm - 521mm
Assise régulière (S) Cyl. Descente en douceur 4 po (4L); acc. (H1)	16 po - 21,5 po = régl. 5,5 po 406mm - 546mm = régl. 140mm		16,5" - 19,5" 419mm - 495mm	
Grande assise (G) Cyl. Descente en douceur 4 po (4L); acc. (H1)	17,25 po - 22,75 po = régl. 5,5 po 438mm - 578mm = régl. 140mm		17,25" - 19,5" 438mm - 495mm	

DESCRIPTION	CARACTÉRISTIQUES	MODÈLE	GRADES DE TEXTILE DE SÉRIE											
			1	2	3	4	5	6	7	8	9	10	11	12
 <p>Fauteuil à dossier moyen avec accoudoirs TFC : 1.65 V. 1.51 M Poids unitaire : 54 LB 24.5 KG Poids - boîte : 66 LB 29.94 KG Volume - boîte : 10.5 P³ 0.29 M³</p>	Se reporter aux notes pour le choix de mécanismes. * Assise régulière	7331	1099	1152	1196	1248	1332	1409	1487	1554	1638	1718	1825	1977
		DIMENSIONS HORS TOUT			DIMENSIONS DE L'ASSISE*			DIMENSIONS DU DOSSIER						
		L	P	H	L	P	H	L	H					
		PO 24,5	23	41	19,75	16,5-19,5	16,5-20,5	19	22					
		MM 622	584	1041	502	419-495	419-521	483	559					
		RTA 2	1 par boîte											
 <p>Fauteuil à dossier haut avec accoudoirs TFC : 1.75 V. 1.6 M Poids unitaire : 56 LB 25.5 KG Poids - boîte : 68 LB 30.84 KG Volume - boîte : 10.5 P³ 0.29 M³</p>	Se reporter aux notes pour le choix de mécanismes. * Assise régulière	7332	1124	1180	1227	1282	1371	1453	1535	1607	1696	1780	1894	2055
		DIMENSIONS HORS TOUT			DIMENSIONS DE L'ASSISE*			DIMENSIONS DU DOSSIER						
		L	P	H	L	P	H	L	H					
		PO 24,5	23	44,5	19,75	16,5-19,5	16,5-20,5	19	24,5					
		MM 622	584	1130	502	419-495	419-521	483	622					
		RTA 2	1 par boîte											
 <p>Fauteuil à dossier très haut avec accoudoirs TFC : 2 V. 1.83 M Poids unitaire : 58 LB 26.4 KG Poids - boîte : 71 LB 32.21 KG Volume - boîte : 11 P³ 0.31 M³</p>	Se reporter aux notes pour le choix de mécanismes. * Assise régulière	7333	1149	1213	1267	1330	1431	1525	1619	1701	1803	1899	2029	2213
		DIMENSIONS HORS TOUT			DIMENSIONS DE L'ASSISE*			DIMENSIONS DU DOSSIER						
		L	P	H	L	P	H	L	H					
		PO 24,5	23	50	19,75	16,5-19,5	16,5-20,5	19	27					
		MM 622	584	1270	502	419-495	419-521	483	686					
		RTA 2	1 par boîte											
 <p>Tabouret à dossier moyen TFC : 1.65 V. 1.51 M Poids unitaire : 47 LB 21.4 KG Poids - boîte : 59 LB 26.76 KG Volume - boîte : 10.5 P³ 0.29 M³</p>	Se reporter aux notes pour le choix de mécanismes. * Assise régulière	7336	1273	1326	1370	1422	1506	1583	1661	1728	1812	1892	1999	2151
		DIMENSIONS HORS TOUT			DIMENSIONS DE L'ASSISE*			DIMENSIONS DU DOSSIER						
		L	P	H	L	P	H	L	H					
		PO 24	22,5	46	18,5	16	22-30	19	22					
		MM 610	572	1168	470	406	559-762	483	559					
		RTA 2	1 par boîte											
		7336NA	1211	1264	1308	1360	1444	1521	1599	1666	1750	1830	1937	2089

G20



modèle 6007



Soutien lombaire

La tension du support lombaire se règle naturellement, s'adaptant à la position de l'utilisateur. Le support se règle aussi en hauteur.



Accoudoirs en C à hauteur fixe offerts en option

CARACTÉRISTIQUES DE SÉRIE

- Ce tissu maillé se compose de fils d'élastomères transparents et de fils de polyester disposés à la verticale, en alternance, rendant le dossier très sensible à la pression du dos de l'utilisateur.
- La face antérieure du tissu maillé est noire; l'arrière présente un fini argenté qui s'harmonise à la garniture en aluminium poli. Le bâti du dossier ainsi que les montants des accoudoirs sont finis noir uniquement.
- Le mécanisme de basculement synchronisé qui fait coulisser l'assise vers l'arrière tout en l'inclinant doucement, alors que le dossier s'incline sans heurts. L'assise ne se soulève pas durant l'inclinaison. Les pieds de l'utilisateur peuvent demeurer en tout temps à plat au sol. Le basculement se bloque en 4 positions et le siège peut basculer librement.
- Les accoudoirs à hauteur réglable présentent des manchons coulissants et pivotants en uréthane.
- Le support lombaire peut se régler en hauteur (sur une course de 2,5 po de chaque côté du siège).
- Les sièges sont dotés de série du cylindre pneumatique de qualité supérieure Descente en douceurSM de Global qui permet de placer facilement le siège exactement à la hauteur voulue.
- Une molette sur le côté de l'assise permet de régler la tension du basculement selon les préférences.

- Le mécanisme sur coulisse de réglage de la profondeur de l'assise est de série.
- Le bâti et le piétement, doté de roulettes (C82) à doubles galets pour planchers à moquette, sont offerts de série dans un fini chrome poli.
- Choix de rembourrage : tissus, vinyles ou cuirs. Les modèles garnis d'un vinyle ou cuir peuvent présenter des piqûres sur les coussins d'assise ou de dossier, s'il y a lieu.

CARACTÉRISTIQUES EN OPTION

- Un piétement en nylon noir (B7B) est offert en option, sans supplément. Veuillez préciser.
- Des accoudoirs en C en aluminium à hauteur fixe avec manchons en uréthane (DF) sont offerts en option, sans supplément. Veuillez préciser.
- Pour des planchers à revêtement dur, commander des roulettes (C9R). Ajouter 21 \$.

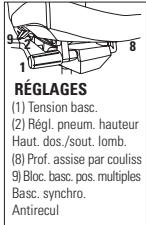
DESCRIPTION	CARACTÉRISTIQUES	MODÈLE	GRADES DE TEXTILE DE SÉRIE																																			
			1	2	3	4	5	6	7	8	9	10	11	12																								
 <p>Fauteuil à basculement synchro, bâti noir TFC : 1 V. 0.91 M Poids unitaire : 46 LB 20.9 KG Poids - boîte : 53 LB 24.04 KG Volume - boîte : 11 P³ 0.31 M³</p>	 <p>RÉGLAGES (1) Tension basc. (2) Régl. pneum. hauteur Haut. dos./sout. lomb. (8) Prof. assise par couliss 9) Bloc. basc. pos. multiples Basc. synchro. Antirecul</p>	6007	1634	1666	1693	1724	1775	1822	1869	1910	1961	2009	2074	2166																								
		<table border="1"> <thead> <tr> <th colspan="3">DIMENSIONS HORS TOUT</th> <th colspan="3">DIMENSIONS DE L'ASSISE</th> <th colspan="3">DIMENSIONS DU DOSSIER</th> </tr> <tr> <th>L</th> <th>P</th> <th>H</th> <th>L</th> <th>P</th> <th>H</th> <th>L</th> <th>H</th> <th></th> </tr> </thead> <tbody> <tr> <td>PO 25,5</td> <td>23</td> <td>41,5</td> <td>19,5</td> <td>16-18,5</td> <td>17,75-22,75</td> <td>19</td> <td>22</td> <td></td> </tr> <tr> <td>MM 648</td> <td>584</td> <td>1054</td> <td>495</td> <td>406-470</td> <td>451-578</td> <td>483</td> <td>559</td> <td></td> </tr> </tbody> </table>	DIMENSIONS HORS TOUT			DIMENSIONS DE L'ASSISE			DIMENSIONS DU DOSSIER			L	P	H	L	P	H	L	H		PO 25,5	23	41,5	19,5	16-18,5	17,75-22,75	19	22		MM 648	584	1054	495	406-470	451-578	483	559	
DIMENSIONS HORS TOUT			DIMENSIONS DE L'ASSISE			DIMENSIONS DU DOSSIER																																
L	P	H	L	P	H	L	H																															
PO 25,5	23	41,5	19,5	16-18,5	17,75-22,75	19	22																															
MM 648	584	1054	495	406-470	451-578	483	559																															

Caractéristiques ergonomiques :
A, B, C, D, E, H, L, M, N, O, R, U

GLOBAL ACCORD



modèle 2670-2



modèle 2670-2



modèle 2671-4



modèle 2676-2

CARACTÉRISTIQUES DE SÉRIE

- D'un design raffiné, les sièges Global Accord se distinguent par un dossier suspendu qui épouse le dos pour un soutien intégral.
- Le piétement et les accoudoirs en aluminium moulé présentent un fini miroir.
- Des manchons en uréthane durable et doux au toucher sont offerts en noir uniquement.
- Un piétement à cinq branches en aluminium moulé doté de roulettes (C1) à doubles galets pour planchers à moquette est de série.
- Les sièges sont dotés de série du cylindre pneumatique de qualité supérieure Descente en douceur^{MC} de Global qui permet de placer facilement le siège exactement à la hauteur voulue.
- Les modèles de sièges sur socle permettent d'installer des sièges à emplacement fixe à divers endroits comme les amphithéâtres, les classes, les bancs de jurys, les espaces publics et bien plus encore. Le socle doit être fixé au sol (fixations non comprises). Se reporter au Guide d'installation des bases sur socle ou au site Web pour plus de détails.
- Vingt-quatre teintes sont offertes pour le tissu maillé de dossier des modèles à dossier en tissu maillé : rive (VU10), dune (VU11), soleil couchant (VU12), chocolat (VU13), pâturin arctique (VU14), ardoise (VU15), mascaret (VU16), lichen (VU17), rose rouge (VU18), noir franc (VU19), blanc (VU20), limette (VU21), chartreuse (VU23), mosaïque bleue (VU26), ciel (VU28), bleu primaire (VU32), tangerine (VU34), paprika (VU37), millet (VU40), chardonneret (VU43), tourterelle (VU55), argent (VU63), rose vif (VU65) et mitaine rouge (VU70). Veuillez préciser.
- Choix de rembourrage (modèles à dossier rembourré) : tissus, vinyles ou cuirs. Les modèles garnis d'un vinyle ou cuir peuvent présenter des piqûres sur les coussins d'assise ou de dossier, s'il y a lieu
- Veuillez consulter le tableau ci-dessous pour une liste des teintes Vue et Match agencées.

CARACTÉRISTIQUES EN OPTIONS

- Aucun autre choix d'accoudoirs n'est offert pour cette gamme.
- Un piétement en plastique noir (B5B) avec accoudoirs en aluminium est offert en option, sans supplément.
- L'assise est aussi offerte en mousse viscoélastique. Préciser (MF). Ajouter 106 \$.
- Pour des planchers à revêtement dur, commander des roulettes (C9R). Ajouter 21 \$.
- Pour plus de choix de roulettes, se reporter à la rubrique des accoudoirs et des roulettes (page 335). *Le prix des roulettes en option peut être supérieur à celui des roulettes de série de votre siège et la différence sera facturée. Lorsque le prix est inférieur, la différence ne sera pas créditée.*
- Les modèles de sièges sur socle sont dotés d'une base noire et d'un cylindre réglable en hauteur sur 2 po. Préciser : (SH) Pivotant, mécanisme de retour automatique à la hauteur maximale. Sans supplément. (SN) Non pivotant, mécanisme de retour automatique à la hauteur maximale. Ajouter 16 \$. (SC) Pivotant, mécanismes de retour automatique au centre et à la hauteur maximale. Ajouter 26 \$.



DESCRIPTION



Fauteuil à basc. aux genoux à DH rembourré
 TFC : 2 V. | 1.83 M
 Poids unitaire : 41 LB | 18.6 KG
 Poids - boîte : 46 LB | 20.87 KG
 Volume - boîte : 13 P³ | 0.36 M³

CARACTÉRISTIQUES

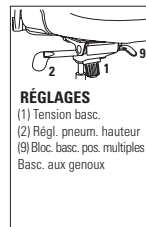

Caractéristiques ergonomiques :
 A, B, C, J, M, N, U

MODÈLE

GRADES DE TEXTILE DE SÉRIE

	1	2	3	4	5	6	7	8	9	10	11	12
2670-2	1185	1249	1303	1365	1467	1561	1655	1737	1839	1935	2065	2249

	DIMENSIONS HORS TOUT			DIMENSIONS DE L'ASSISE			DIMENSIONS DU DOSSIER	
	L	P	H	L	P	H	L	H
PO	25	25	44	20	19	18-22	18.5	23
MM	635	635	1118	508	483	457-559	470	584

RTA 1



1 par boîte



Fauteuil basculant à DH rembourré
 TFC : 2 V. | 1.83 M
 Poids unitaire : 38 LB | 17.3 KG
 Poids - boîte : 43 LB | 19.5 KG
 Volume - boîte : 10.75 P³ | 0.3 M³

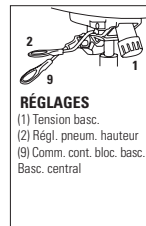

Caractéristiques ergonomiques :
 A, B, C, M, N, S, U









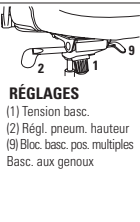

	1	2	3	4	5	6	7	8	9	10	11	12
2670-4	1027	1091	1145	1207	1309	1403	1497	1579	1681	1777	1907	2091

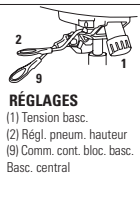

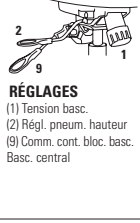

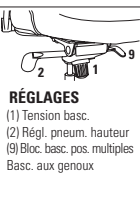

	DIMENSIONS HORS TOUT			DIMENSIONS DE L'ASSISE			DIMENSIONS DU DOSSIER	
	L	P	H	L	P	H	L	H
PO	25	25	42.5	20	19	17-21	18.5	23
MM	635	635	1080	508	483	432-533	470	584

RTA 1

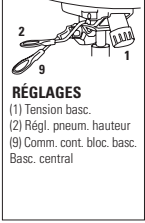

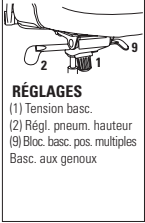
1 par boîte

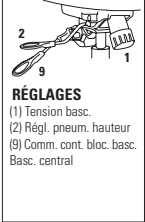
DESCRIPTION	CARACTÉRISTIQUES	MODÈLE	GRADES DE TEXTILE DE SÉRIE											
			1	2	3	4	5	6	7	8	9	10	11	12
 <p>Fauteuil à basc. aux genoux à DM rembourré TFC : 1.75 V. 1.6 M Poids unitaire : 38 LB 17.3 KG Poids - boîte : 43 LB 19.5 KG Volume - boîte : 10.75 P³ 0.3 M³</p>	 <p>RÉGLAGES (1) Tension basc. (2) Régl. pneum. hauteur (9) Bloc. basc. pos. multiples Basc. aux genoux</p>	2671-2	1147	1203	1250	1305	1394	1476	1558	1630	1719	1803	1917	2078
		DIMENSIONS HORS TOUT			DIMENSIONS DE L'ASSISE			DIMENSIONS DU DOSSIER						
		L	P	H	L	P	H	L	H					
		PO 25 MM 635	25 635	38.5 978	20 508	19 483	18-22 457-559	18.5 470	18 457					
			RTA 1		1 par boîte									
 <p>Fauteuil basculant à DM rembourré TFC : 1.75 V. 1.6 M Poids unitaire : 35 LB 15.9 KG Poids - boîte : 40 LB 18.14 KG Volume - boîte : 10.75 P³ 0.3 M³</p>	 <p>RÉGLAGES (1) Tension basc. (2) Régl. pneum. hauteur (9) Comm. cont. bloc. basc. Basc. central</p>	2671-4	988	1044	1091	1146	1235	1317	1399	1471	1560	1644	1758	1919
		DIMENSIONS HORS TOUT			DIMENSIONS DE L'ASSISE			DIMENSIONS DU DOSSIER						
		L	P	H	L	P	H	L	H					
		PO 25 MM 635	25 635	37 940	20 508	19 483	17-21 432-533	18.5 470	18 457					
			RTA 1		1 par boîte									
 <p>Fauteuil basculant à DM rembourré - siège sur socle TFC : 1.75 V. 1.6 M Poids unitaire : 36 LB 16.4 KG Poids - boîte : 44 LB 19.96 KG Volume - boîte : 10.75 P³ 0.3 M³</p>	 <p>RÉGLAGES (1) Tension basc. (2) Régl. pneum. hauteur (9) Comm. cont. bloc. basc. Basc. central</p>	2671-4PB	1218	1274	1321	1376	1465	1547	1629	1701	1790	1874	1988	2149
		DIMENSIONS HORS TOUT			DIMENSIONS DE L'ASSISE			DIMENSIONS DU DOSSIER						
		L	P	H	L	P	H	L	H					
		PO 25 MM 635	25 635	36 914	20 508	19 483	16.5-18.5 419-470	18.5 470	18 457					
			RTA 1		1 par boîte									
 <p>Tabouret fonctionnel à DM rembourré TFC : 1.75 V. 1.6 M Poids unitaire : 44 LB 20 KG Poids - boîte : 48 LB 21.77 KG Volume - boîte : 10.75 P³ 0.3 M³</p>	 <p>RÉGLAGES (2) Régl. pneum. hauteur Répose-pieds, 20 po dia.</p>	2672-6	1177	1233	1280	1335	1424	1506	1588	1660	1749	1833	1947	2108
		DIMENSIONS HORS TOUT			DIMENSIONS DE L'ASSISE			DIMENSIONS DU DOSSIER						
		L	P	H	L	P	H	L	H					
		PO 25 MM 635	26 660	46.5 1181	20 508	19 483	22.75-32.75 578-832	18.5 470	18 457					
			RTA 1		1 par boîte									
 <p>Fauteuil à basc. aux genoux à DH en tissu maillé TFC : 1 V. 0.91 M Poids unitaire : 41 LB 18.6 KG Poids - boîte : 46 LB 20.87 KG Volume - boîte : 13 P³ 0.36 M³</p>	 <p>RÉGLAGES (1) Tension basc. (2) Régl. pneum. hauteur (9) Bloc. basc. pos. multiples Basc. aux genoux</p>	2676-2	1322	1354	1381	1412	1463	1510	1557	1598	1649	1697	1762	1854
		DIMENSIONS HORS TOUT			DIMENSIONS DE L'ASSISE			DIMENSIONS DU DOSSIER						
		L	P	H	L	P	H	L	H					
		PO 25 MM 635	25 635	44 1118	20 508	19 483	18-22 457-559	18.5 470	23 584					
			RTA 1		1 par boîte									

DESCRIPTION	CARACTÉRISTIQUES	MODÈLE	GRADES DE TEXTILE DE SÉRIE													
			1	2	3	4	5	6	7	8	9	10	11	12		
 <p>Fauteuil basculant à DH en tissu maillé TFC : 1 V. 0.91 M Poids unitaire : 38 LB 17.3 KG Poids - boîte : 43 LB 19.5 KG Volume - boîte : 10.75 P³ 0.3 M³</p>	 <p>RÉGLAGES (1) Tension basc. (2) Régl. pneum. hauteur (9) Comm. cont. bloc. basc. Basc. central</p>	2676-4	1164	1196	1223	1254	1305	1352	1399	1440	1491	1539	1604	1696		
		DIMENSIONS HORS TOUT			DIMENSIONS DE L'ASSISE			DIMENSIONS DU DOSSIER								
		L	P	H	L	P	H	L	H							
		PO 25 MM 635	25 635	42.5 1080	20 508	19 483	17-21 432-533	18.5 470	23 584							
		RTA 1			messenger			1 par boîte								
 <p>Fauteuil à basc. aux genoux à DM en tissu maillé TFC : 1 V. 0.91 M Poids unitaire : 38 LB 17.3 KG Poids - boîte : 43 LB 19.5 KG Volume - boîte : 10.75 P³ 0.3 M³</p>	 <p>RÉGLAGES (1) Tension basc. (2) Régl. pneum. hauteur (9) Bloc. basc. pos. multiples Basc. aux genoux</p>	2677-2	1269	1301	1328	1359	1410	1457	1504	1545	1596	1644	1709	1801		
		DIMENSIONS HORS TOUT			DIMENSIONS DE L'ASSISE			DIMENSIONS DU DOSSIER								
		L	P	H	L	P	H	L	H							
		PO 25 MM 635	25 635	38.5 978	20 508	19 483	18-22 457-559	18.5 470	18 457							
		RTA 1			messenger			1 par boîte								
 <p>Fauteuil basculant à DM en tissu maillé TFC : 1 V. 0.91 M Poids unitaire : 35 LB 15.9 KG Poids - boîte : 40 LB 18.14 KG Volume - boîte : 10.75 P³ 0.3 M³</p>	 <p>RÉGLAGES (1) Tension basc. (2) Régl. pneum. hauteur (9) Comm. cont. bloc. basc. Basc. central</p>	2677-4	1110	1142	1169	1200	1251	1298	1345	1386	1437	1485	1550	1642		
		DIMENSIONS HORS TOUT			DIMENSIONS DE L'ASSISE			DIMENSIONS DU DOSSIER								
		L	P	H	L	P	H	L	H							
		PO 25 MM 635	25 635	37 940	20 508	19 483	17-21 432-533	18.5 470	18 457							
		RTA 1			messenger			1 par boîte								
 <p>Tabouret fonctionnel à DM en tissu maillé TFC : 1 V. 0.91 M Poids unitaire : 44 LB 20 KG Poids - boîte : 48 LB 21.77 KG Volume - boîte : 10.75 P³ 0.3 M³</p>	 <p>RÉGLAGES (2) Régl. pneum. hauteur Repose-pieds, 20 po dia.</p>	2678-6	1297	1329	1356	1387	1438	1485	1532	1573	1624	1672	1737	1829		
		DIMENSIONS HORS TOUT			DIMENSIONS DE L'ASSISE			DIMENSIONS DU DOSSIER								
		L	P	H	L	P	H	L	H							
		PO 25 MM 635	26 660	47 1194	20 508	19 483	23.5-33.5 597-851	18.5 470	18 457							
		RTA 1			messenger			1 par boîte								

GRANADA



modèle 3212 (3N)







modèle 3217







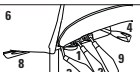

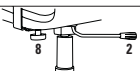

CARACTÉRISTIQUES DE SÉRIE

- Une gamme de sièges caractérisés par un dossier profilé et un support lombaire prononcé.
- Le mécanisme sur coulisse de réglage de la profondeur de l'assise à levier sur le côté est de série pour les modèles à basculements multiples.
- L'assise est dotée de série en mousse moulée.
- Des accoudoirs en T à hauteur réglable munis de manchons courbes en uréthane (3N) sont de série et offerts en noir uniquement.
- Le mécanisme d'écartement des accoudoirs Vari-Width (WA) est de série lorsque le siège est commandé avec des accoudoirs réglables. Le mécanisme permet d'écarter les accoudoirs de 2 po de part et d'autre de l'assise.
- Tous les modèles sont dotés de série d'un piétement en nylon noir renforcé à la fibre de verre moulé par injection avec roulettes (C65) à doubles galets pour planchers à moquette.
- Le piétement est offert en noir uniquement.
- Tous les modèles (sauf les tabourets) sont expédiés partiellement démontés.
- Les tabourets sont dotés d'un repose-pieds chromé à hauteur réglable de 20 po de diamètre.
- Les modèles haut rendement figurent à la section des modèles haut rendement (page 319).
- Choix de rembourrage : tissus ou vinyles uniquement. Les modèles garnis d'un vinyle peuvent présenter des piqûres sur les coussins d'assise ou de dossier, s'il y a lieu. Aussi, le risque de plissage autour de l'assise sera accru et l'arrière du dossier sera fixé à l'aide de vis décoratives.

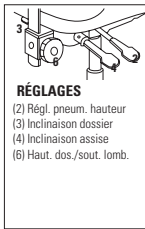
CARACTÉRISTIQUES EN OPTION

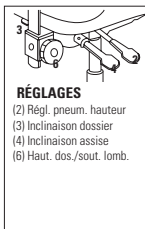
- Une coquille de dossier en polyester résistant à l'abrasion est offerte en option. Résistant aux chocs. Noir uniquement. Préciser (BKB). Ajouter 9 \$.
- Un bourrelet protecteur en vinyle est offert. Préciser (EG). Ajouter 22 \$.
- Pour des planchers à revêtement dur, commander des roulettes (C65R). Ajouter 21 \$.
- Pour plus de choix d'accoudoirs ou de roulettes, se reporter à la rubrique des accoudoirs et des roulettes (page 335). *Le prix des roulettes en option peut être supérieur à celui des roulettes de série de votre siège et la différence sera facturée. Lorsque le prix est inférieur, la différence ne sera pas créditée.*

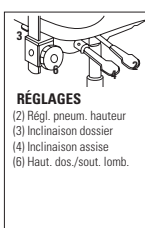
DESCRIPTION	CARACTÉRISTIQUES	MODÈLE	GRADES DE TEXTILE DE SÉRIE												
			1	2	3	4	5	6	7	8	9	10	11	12	
 <p>Fauteuil à basc. multiples à DB uni TFC : 1.5 V 1.37 M Poids unitaire : 48 LB 21.8 KG Poids - boîte : 57 LB 25.85 KG Volume - boîte : 10.5 PP 0.29 M³</p>	 <p>RÉGLAGES (1) Tension basc. (2) Régl. pneum. hauteur (3) Inclinaison dossier (4) Inclinaison assise (6) Haut. dos./sout. lomb. (8) Prof. assise par couliss. (9) Comm. cont. bloc. basc. Basc. central</p>	<p>3212</p>	888	936	977	1023	1100	1170	1241	1302	1379	1451	1548	1686	
			DIMENSIONS HORS TOUT			DIMENSIONS DE L'ASSISE			DIMENSIONS DU DOSSIER						
			L	P	H	L	P	H	L	H					
			PO 26	24	40	20.5	17-19.5	17.5-21.5	19	17.5-21.5					
MM 660	610	1016	521	432-495	445-546	483	445-546								
		RTA 2	messageur	1 par boîte											
 <p>Fauteuil à basc. multiples à DH uni TFC : 1.75 V 1.6 M Poids unitaire : 51 LB 23.2 KG Poids - boîte : 60 LB 27.22 KG Volume - boîte : 10.5 PP 0.29 M³</p>	 <p>RÉGLAGES (1) Tension basc. (2) Régl. pneum. hauteur (3) Inclinaison dossier (4) Inclinaison assise (6) Haut. dos./sout. lomb. (8) Prof. assise par couliss. (9) Comm. cont. bloc. basc. Basc. central</p>	<p>3217</p>	926	982	1029	1084	1173	1255	1337	1409	1498	1582	1696	1857	
			DIMENSIONS HORS TOUT			DIMENSIONS DE L'ASSISE			DIMENSIONS DU DOSSIER						
			L	P	H	L	P	H	L	H					
			PO 26	24.5	43	20.5	17-19.5	17.5-21.5	19	21.5-25.5					
MM 660	622	1092	521	432-495	445-546	483	546-648								
		RTA 2	messageur	1 par boîte											
 <p>Chaise fonctionnelle à DB uni TFC : 1.5 V 1.37 M Poids unitaire : 28 LB 12.7 KG Poids - boîte : 32 LB 14.51 KG Volume - boîte : 10.5 PP 0.29 M³</p>	 <p>RÉGLAGES (2) Régl. pneum. hauteur (8) Régl. manuel prof. assise</p>	<p>3254</p>	518	566	607	653	730	800	871	932	1009	1081	1178	1316	
			DIMENSIONS HORS TOUT			DIMENSIONS DE L'ASSISE			DIMENSIONS DU DOSSIER						
			L	P	H	L	P	H	L	H					
			PO 21	24	38	20.5	17.5-19	17-22	19	19					
MM 533	610	965	521	445-483	432-559	483	483								
		RTA 2	messageur	1 par boîte											

DESCRIPTION	CARACTÉRISTIQUES	MODÈLE	GRADES DE TEXTILE DE SÉRIE											
			1	2	3	4	5	6	7	8	9	10	11	12
 <p>Fauteuil fonctionnel à DB uni TFC : 1.5 V. 1.37 M Poids unitaire : 36 LB 16.4 KG Poids - boîte : 40 LB 18.14 KG Volume - boîte : 10.5 PP³ 0.29 M³</p>	 <p>RÉGLAGES (2) Régl. pneum. hauteur (8) Régl. manuel prof. assise</p>	3255	639	687	728	774	851	921	992	1053	1130	1202	1299	1437
			DIMENSIONS HORS TOUT			DIMENSIONS DE L'ASSISE			DIMENSIONS DU DOSSIER					
			L	P	H	L	P	H	L		H			
			PO 26	24	38	20.5	17.5-19	17-22	19		19			
			MM 660	610	965	521	445-483	432-559	483		483			
			RTA 2		1 par boîte									
 <p>Fauteuil d'opérateur à DB uni TFC : 1.5 V. 1.37 M Poids unitaire : 42 LB 19.1 KG Poids - boîte : 46 LB 20.87 KG Volume - boîte : 10.5 PP³ 0.29 M³</p>	 <p>RÉGLAGES (2) Régl. pneum. hauteur (3) Inclinaison dossier (4) Inclinaison assise (6) Haut. dos./sout. lomb.</p>	3275	848	896	937	983	1060	1130	1201	1262	1339	1411	1508	1646
			DIMENSIONS HORS TOUT			DIMENSIONS DE L'ASSISE			DIMENSIONS DU DOSSIER					
			L	P	H	L	P	H	L		H			
			PO 26	22.5	39	20.5	17.5	17-22	19		17.5-21.5			
			MM 660	572	991	521	445	432-559	483		445-546			
			RTA 2		1 par boîte									
 <p>Tabouret d'opérateur à dossier uni TFC : 1.5 V. 1.37 M Poids unitaire : 39 LB 17.7 KG Poids - boîte : 43 LB 19.5 KG Volume - boîte : 10.5 PP³ 0.29 M³</p>	 <p>RÉGLAGES (2) Régl. pneum. hauteur (3) Inclinaison dossier (4) Inclinaison assise (6) Haut. dos./sout. lomb.</p>	3278	958	1006	1047	1093	1170	1240	1311	1372	1449	1521	1618	1756
			DIMENSIONS HORS TOUT			DIMENSIONS DE L'ASSISE			DIMENSIONS DU DOSSIER					
			L	P	H	L	P	H	L		H			
			PO 21	23.5	48	20.5	17.5	23.5-33.5	19		17.5-21.5			
			MM 533	597	1219	521	445	597-851	483		445-546			
			RTA 2		1 par boîte									
 <p>Fauteuil à dossier uni TFC : 1.5 V. 1.37 M Poids unitaire : 47 LB 21.4 KG Poids - boîte : 51 LB 23.13 KG Volume - boîte : 10.5 PP³ 0.29 M³</p>	 <p>RÉGLAGES (2) Régl. pneum. hauteur (3) Inclinaison dossier (4) Inclinaison assise (6) Haut. dos./sout. lomb.</p>	3288	1077	1125	1166	1212	1289	1359	1430	1491	1568	1640	1737	1875
			DIMENSIONS HORS TOUT			DIMENSIONS DE L'ASSISE			DIMENSIONS DU DOSSIER					
			L	P	H	L	P	H	L		H			
			PO 26	23.5	48	20.5	17.5	23.5-33.5	19		17.5-21.5			
			MM 660	597	1219	521	445	597-851	483		445-546			
			RTA 2		1 par boîte									

GRANADA DELUXE



modèle 1170-3









modèle 1171-3



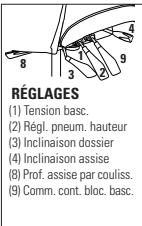

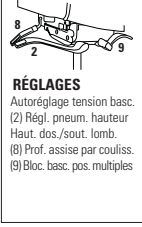

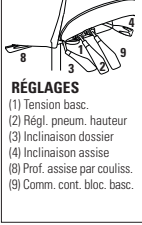

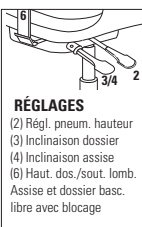

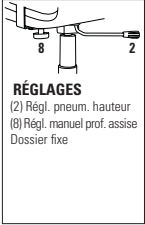
CARACTÉRISTIQUES DE SÉRIE

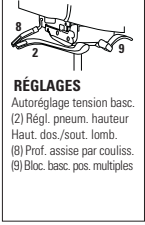

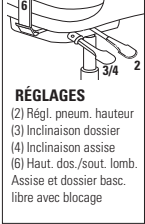

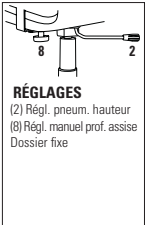

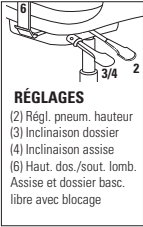

- La gamme Granada Deluxe incarne le confort grâce à une assise plus profilée et épaisse en mousse écologique BioPlus.
- Des accoudoirs en T à hauteur réglable munis de manchons en forme de goutte en uréthane (3B) durable mais doux au toucher sont de série.
- Tous les modèles (sauf les fauteuils et chaises d'appoint) sont dotés de série d'un piétement araignée en nylon noir renforcé à la fibre de verre moulé par injection avec roulettes (C65) à doubles galets pour planchers à moquette.
- Le piétement et le bâti sont offerts en noir uniquement.
- Les modèles haut rendement figurent à la section des modèles haut rendement (page 319).
- Choix de rembourrage : tissus, vinyles ou cuirs. Les modèles garnis d'un vinyle ou cuir peuvent présenter des piqûres sur les coussins d'assise ou de dossier, s'il y a lieu.

CARACTÉRISTIQUES EN OPTION

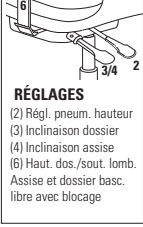
- Une coquille de dossier en polyester résistant à l'abrasion est offerte en option. Résistant aux chocs. Noir uniquement. Préciser (BKB). Ajouter 9 \$.
- Un bourrelet protecteur en vinyle est offert. Préciser (EG). Ajouter 22 \$.
- Un piétement fini aluminium poli avec embouts noirs (B2) est offert. Préciser (ALU). Ajouter 131 \$.
- Pour des planchers à revêtement dur, commander des roulettes (C65R). Ajouter 21 \$.
- Pour plus de choix d'accoudoirs ou de roulettes, se reporter à la rubrique des accoudoirs et des roulettes (page 335). *Le prix des roulettes en option peut être supérieur à celui des roulettes de série de votre siège et la différence sera facturée. Lorsque le prix est inférieur, la différence ne sera pas créditée.*

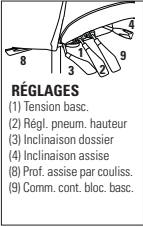
DESCRIPTION	CARACTÉRISTIQUES	MODÈLE	GRADES DE TEXTILE DE SÉRIE													
			1	2	3	4	5	6	7	8	9	10	11	12		
 <p>Fauteuil à basc. multiples à DH TFC : 2 V. 1.83 M Poids unitaire : 56 LB 25.5 KG Poids - boîte : 65 LB 29.48 KG Volume - boîte : 10.5 P³ 0.29 M³</p>	 <p>RÉGLAGES (1) Tension basc. (2) Régl. pneum. hauteur (3) Inclinaison dossier (4) Inclinaison assise (8) Prof. assise par coulis. (9) Comm. cont. bloc. basc.</p>	<p>Caractéristiques ergonomiques : A, B, C, D, E, F, G, H, M, N, Q, S, U</p>	1170-3	929	993	1047	1109	1211	1305	1399	1481	1583	1679	1809	1993	
			DIMENSIONS HORS TOUT			DIMENSIONS DE L'ASSISE			DIMENSIONS DU DOSSIER							
			L	P	H	L	P	H	L	H						
			PO 26 MM 660	23.5 597	45 1143	21 533	18-21 457-533	16-20 406-508	20 508	23-28.25 584-718						
			RTA 2	messenger		1 par boîte										
 <p>Fauteuil à basc. synchro à DH avec capteur de poids TFC : 2 V. 1.83 M Poids unitaire : 51 LB 23.2 KG Poids - boîte : 61 LB 27.67 KG Volume - boîte : 10.5 P³ 0.29 M³</p>	 <p>RÉGLAGES Autoréglage tension basc. (2) Régl. pneum. hauteur Haut. dos./sout. lomb. (8) Prof. assise par coulis. (9) Bloc. basc. pos. multiples</p>	<p>Caractéristiques ergonomiques : A, B, C, D, E, H, L, M, N, Q, U</p>	1170-8	929	993	1047	1109	1211	1305	1399	1481	1583	1679	1809	1993	
			DIMENSIONS HORS TOUT			DIMENSIONS DE L'ASSISE			DIMENSIONS DU DOSSIER							
			L	P	H	L	P	H	L	H						
			PO 26 MM 660	23.5 597	44 1118	21 533	18-21 457-533	16.25-21.25 413-540	20 508	23-28.25 584-718						
			RTA 2	messenger		1 par boîte										
 <p>Fauteuil à basc. multiples à DM TFC : 1.75 V. 1.6 M Poids unitaire : 52 LB 23.6 KG Poids - boîte : 61 LB 27.67 KG Volume - boîte : 10.5 P³ 0.29 M³</p>	 <p>RÉGLAGES (1) Tension basc. (2) Régl. pneum. hauteur (3) Inclinaison dossier (4) Inclinaison assise (8) Prof. assise par coulis. (9) Comm. cont. bloc. basc.</p>	<p>Caractéristiques ergonomiques : A, B, C, D, E, F, G, H, M, N, Q, S, U</p>	1171-3	888	944	991	1046	1135	1217	1299	1371	1460	1544	1658	1819	
			DIMENSIONS HORS TOUT			DIMENSIONS DE L'ASSISE			DIMENSIONS DU DOSSIER							
			L	P	H	L	P	H	L	H						
			PO 26 MM 660	23.5 597	42 1067	21 533	18-21 457-533	16-20 406-508	20 508	20-25.25 508-641						
			RTA 2	messenger		1 par boîte										
 <p>Fauteuil d'opérateur à DM TFC : 1.75 V. 1.6 M Poids unitaire : 45 LB 20.5 KG Poids - boîte : 54 LB 24.49 KG Volume - boîte : 10.5 P³ 0.29 M³</p>	 <p>RÉGLAGES (2) Régl. pneum. hauteur (3) Inclinaison dossier (4) Inclinaison assise (6) Haut. dos./sout. lomb. Assise et dossier basc. libre avec blocage</p>	<p>Caractéristiques ergonomiques : C, D, F, G, H, M, N, Q, S, U</p>	1171-5	848	904	951	1006	1095	1177	1259	1331	1420	1504	1618	1779	
			DIMENSIONS HORS TOUT			DIMENSIONS DE L'ASSISE			DIMENSIONS DU DOSSIER							
			L	P	H	L	P	H	L	H						
			PO 26 MM 660	23.5 597	39 991	21 533	18 457	16.5-20.5 419-521	20 508	19-24.25 483-616						
			RTA 2	messenger		1 par boîte										

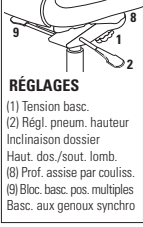
DESCRIPTION	CARACTÉRISTIQUES	MODÈLE	GRADES DE TEXTILE DE SÉRIE											
			1	2	3	4	5	6	7	8	9	10	11	12
 <p>Fauteuil fonctionnel à DM TFC : 1.75 V. 1.6 M Poids unitaire : 40 LB 18.2 KG Poids - boîte : 49 LB 22.23 KG Volume - boîte : 10.5 PP³ 0.29 M³</p>	 <p>RÉGLAGES (2) Régl. pneum. hauteur (8) Régl. manuel prof. assise Dossier fixe</p>	1171-6	639	695	742	797	886	968	1050	1122	1211	1295	1409	1570
		DIMENSIONS HORS TOUT			DIMENSIONS DE L'ASSISE			DIMENSIONS DU DOSSIER						
		L	P	H	L	P	H	L		H				
		PO 26 MM 660	23.5 597	38 965	21 533	17-18 432-457	16-21 406-533	20 508		19 483				
			RTA 2		1 par boîte									
 <p>Fauteuil à basc. synchro à DM avec capteur de poids TFC : 1.75 V. 1.6 M Poids unitaire : 47 LB 21.4 KG Poids - boîte : 57 LB 25.85 KG Volume - boîte : 10.5 PP³ 0.29 M³</p>	 <p>RÉGLAGES Autoréglage tension basc. (2) Régl. pneum. hauteur Haut. dos./sout. lomb. (8) Prof. assise par coullis. (9) Bloc. basc. pos. multiples</p>	1171-8	888	944	991	1046	1135	1217	1299	1371	1460	1544	1658	1819
		DIMENSIONS HORS TOUT			DIMENSIONS DE L'ASSISE			DIMENSIONS DU DOSSIER						
		L	P	H	L	P	H	L		H				
		PO 26 MM 660	23.5 597	41 1041	21 533	18-21 457-533	16.25-21.25 413-540	20 508		20-25.25 508-641				
			RTA 2		1 par boîte									
 <p>Chaise d'opérateur à DM TFC : 1.75 V. 1.6 M Poids unitaire : 40 LB 18.2 KG Poids - boîte : 57 LB 25.85 KG Volume - boîte : 10.5 PP³ 0.29 M³</p>	 <p>RÉGLAGES (2) Régl. pneum. hauteur (3) Inclinaison dossier (4) Inclinaison assise (6) Haut. dos./sout. lomb. Assise et dossier basc. libre avec blocage</p>	1172-5	727	783	830	885	974	1056	1138	1210	1299	1383	1497	1658
		DIMENSIONS HORS TOUT			DIMENSIONS DE L'ASSISE			DIMENSIONS DU DOSSIER						
		L	P	H	L	P	H	L		H				
		PO 21 MM 533	23.5 597	39 991	21 533	18 457	16.5-20.5 419-521	20 508		19-24.25 483-616				
			RTA 2		1 par boîte									
 <p>Chaise fonctionnelle à DM TFC : 1.75 V. 1.6 M Poids unitaire : 35 LB 15.9 KG Poids - boîte : 44 LB 19.96 KG Volume - boîte : 10.5 PP³ 0.29 M³</p>	 <p>RÉGLAGES (2) Régl. pneum. hauteur (8) Régl. manuel prof. assise Dossier fixe</p>	1172-6	518	574	621	676	765	847	929	1001	1090	1174	1288	1449
		DIMENSIONS HORS TOUT			DIMENSIONS DE L'ASSISE			DIMENSIONS DU DOSSIER						
		L	P	H	L	P	H	L		H				
		PO 21 MM 533	23.5 597	38 965	21 533	17-18 432-457	16-21 406-533	20 508		19 483				
			RTA 2		1 par boîte									
 <p>Fauteuil d'appoint TFC : 1.75 V. 1.6 M Poids unitaire : 35 LB 15.9 KG Poids - boîte : 42 LB 19.05 KG Volume - boîte : 13 PP³ 0.36 M³</p>	<p>Piètement en porte-à-faux.</p> <p>RÉGLAGES (2) Régl. pneum. hauteur (8) Régl. manuel prof. assise Dossier fixe</p>	1175	586	642	689	744	833	915	997	1069	1158	1242	1356	1517
		DIMENSIONS HORS TOUT			DIMENSIONS DE L'ASSISE			DIMENSIONS DU DOSSIER						
		L	P	H	L	P	H	L		H				
		PO 26.25 MM 667	24 610	38 965	21 533	18 457	18 457	20 508		20.5 521				
			RTA 2		1 par boîte									

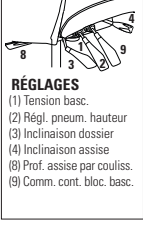
DESCRIPTION	CARACTÉRISTIQUES	MODÈLE	GRADES DE TEXTILE DE SÉRIE											
			1	2	3	4	5	6	7	8	9	10	11	12
 <p>Tabouret d'opérateur TFC : 1.75 V. 1.6 M Poids unitaire : 43 LB 19.5 KG Poids - boîte : 52 LB 23.59 KG Volume - boîte : 10.5 PP³ 0.29 M³</p>	 <p>RÉGLAGES (2) Régl. pneum. hauteur (3) Inclinaison dossier (4) Inclinaison assise (6) Haut. dos./sout. lomb. Assise et dossier basc. libre avec blocage</p>	1177-5	958	1014	1061	1116	1205	1287	1369	1441	1530	1614	1728	1889
		DIMENSIONS HORS TOUT			DIMENSIONS DE L'ASSISE			DIMENSIONS DU DOSSIER						
		L P H			L P H			L H						
		PO 21 23.5 48			21 18 23.5-33.5			20 19-24.25						
		MM 533 597 1219			533 457 597-851			508 483-616						
	Caractéristiques ergonomiques : C, D, F, G, M, N, S, U	RTA 2	messageur	1 par boîte										
 <p>Fauteuil avec accoudoirs TFC : 1.75 V. 1.6 M Poids unitaire : 48 LB 21.8 KG Poids - boîte : 57 LB 25.85 KG Volume - boîte : 10.5 PP³ 0.29 M³</p>	 <p>RÉGLAGES (2) Régl. pneum. hauteur (3) Inclinaison dossier (4) Inclinaison assise (6) Haut. dos./sout. lomb. Assise et dossier basc. libre avec blocage</p>	1178-5	1077	1133	1180	1235	1324	1406	1488	1560	1649	1733	1847	2008
		DIMENSIONS HORS TOUT			DIMENSIONS DE L'ASSISE			DIMENSIONS DU DOSSIER						
		L P H			L P H			L H						
		PO 26 23.5 48			21 18 23.5-33.5			20 19-24.25						
		MM 660 597 1219			533 457 597-851			508 483-616						
	Caractéristiques ergonomiques : C, D, F, G, M, N, Q, S, U	RTA 2	messageur	1 par boîte										
 <p>Fauteuil à basc. multiples à DH avec Schukra TFC : 2 V. 1.83 M Poids unitaire : 56 LB 25.5 KG Poids - boîte : 65 LB 29.48 KG Volume - boîte : 10.5 PP³ 0.29 M³</p>	 <p>RÉGLAGES (1) Tension basc. (2) Régl. pneum. hauteur (3) Inclinaison dossier (4) Inclinaison assise (8) Prof. assise par couliss. (9) Comm. cont. bloc. basc.</p>	1190-3	1053	1117	1171	1233	1335	1429	1523	1605	1707	1803	1933	2117
		DIMENSIONS HORS TOUT			DIMENSIONS DE L'ASSISE			DIMENSIONS DU DOSSIER						
		L P H			L P H			L H						
		PO 26 23.5 45			21 18-21 16-20			20 23-28.25						
		MM 660 597 1143			533 457-533 406-508			508 584-718						
	Caractéristiques ergonomiques : A, B, C, D, E, F, G, H, M, N, Q, S, U, V	RTA 2	messageur	1 par boîte										
 <p>Fauteuil à basc. synchro aux genoux à DM avec Schukra TFC : 1.75 V. 1.6 M Poids unitaire : 52 LB 23.6 KG Poids - boîte : 61 LB 27.67 KG Volume - boîte : 10.5 PP³ 0.29 M³</p>	 <p>RÉGLAGES (1) Tension basc. (2) Régl. pneum. hauteur Inclinaison dossier Haut. dos./sout. lomb. (8) Prof. assise par couliss. (9) Bloc. basc. pos. multiples Basc. aux genoux synchro</p>	1191-2	1153	1209	1256	1311	1400	1482	1564	1636	1725	1809	1923	2084
		DIMENSIONS HORS TOUT			DIMENSIONS DE L'ASSISE			DIMENSIONS DU DOSSIER						
		L P H			L P H			L H						
		PO 26 23.5 42.5			21 18-20.5 16.5-20.5			20 20-25.25						
		MM 660 597 1080			533 457-521 419-521			508 508-641						
	Caractéristiques ergonomiques : A, B, C, D, G, H, J, L, M, N, Q, U, V	RTA 2	messageur	1 par boîte										
 <p>Fauteuil à basc. multiples à DM avec Schukra TFC : 1.75 V. 1.6 M Poids unitaire : 52 LB 23.6 KG Poids - boîte : 61 LB 27.67 KG Volume - boîte : 10.5 PP³ 0.29 M³</p>	 <p>RÉGLAGES (1) Tension basc. (2) Régl. pneum. hauteur (3) Inclinaison dossier (4) Inclinaison assise (8) Prof. assise par couliss. (9) Comm. cont. bloc. basc.</p>	1191-3	1009	1065	1112	1167	1256	1338	1420	1492	1581	1665	1779	1940
		DIMENSIONS HORS TOUT			DIMENSIONS DE L'ASSISE			DIMENSIONS DU DOSSIER						
		L P H			L P H			L H						
		PO 26 23.5 42			21 18-21 16-20			20 20-25.25						
		MM 660 597 1067			533 457-533 406-508			508 508-641						
	Caractéristiques ergonomiques : A, B, C, D, E, F, G, H, M, N, Q, S, U, V	RTA 2	messageur	1 par boîte										

GRANADA AVEC SCHUKRA



modèle 3112 (3N)





modèle 3117 (3N)

CARACTÉRISTIQUES DE SÉRIE

- Ces modèles présentent des piqûres décoratives verticales sur le dossier; le support lombaire peut se régler à la verticale selon les préférences.
- Le support lombaire se règle sur une course variant de 6 po à 10 po au-dessus de l'assise.
- Le mécanisme sur coulisse de réglage de la profondeur de l'assise à levier sur le côté est de série pour tous les modèles.
- L'assise est dotée de série en mousse moulée.
- Des accoudoirs en T à hauteur réglable munis de manchons courbes (3N) en uréthane sont de série et offerts en noir uniquement.
- Tous les modèles sont dotés de série d'un piétement en nylon noir renforcé à la fibre de verre moulé par injection avec roulettes (C65) à doubles galets pour planchers à moquette.
- Le piétement et le bâti sont offerts en noir uniquement.
- Le mécanisme d'écartement des accoudoirs Vari-Width (VA) est de série lorsque le siège est commandé avec des accoudoirs réglables. Le mécanisme permet d'écarter les accoudoirs de 2 po de part et d'autre de l'assise.
- Tous les modèles sont expédiés partiellement démontés.
- Choix de rembourrage : tissus ou vinyles uniquement. Les modèles garnis d'un vinyle peuvent présenter des piqûres sur les coussins d'assise ou de dossier, s'il y a lieu. Aussi, le risque de plissage autour de l'assise sera accru et l'arrière du dossier sera fixé à l'aide de vis décoratives.

CARACTÉRISTIQUES EN OPTION

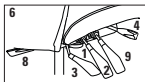
- L'assise est aussi offerte en mousse moulée. Préciser (MLD). Sans supplément.
- Pour des planchers à revêtement dur, commander des roulettes (C65R). Ajouter 21 \$.
- Pour plus de choix d'accoudoirs ou de roulettes, se reporter à la rubrique des accoudoirs et des roulettes (page 335). Le prix des roulettes en option peut être supérieur à celui des roulettes de série de votre siège et la différence sera facturée. Lorsque le prix est inférieur, la différence ne sera pas créditée.

DESCRIPTION	CARACTÉRISTIQUES	MODÈLE	GRADES DE TEXTILE DE SÉRIE																																
			1	2	3	4	5	6	7	8	9	10	11	12																					
 <p>Fauteuil à basc. multiples à DM uni TFC : 1.5 V. 1.37 M Poids unitaire : 50 LB 22.7 KG Poids - boîte : 59 LB 26.76 KG Volume - boîte : 10.5 PP 0.29 M³</p>	 <p>RÉGLAGES (1) Tension basc. (2) Régl. pneum. hauteur (3) Inclinaison dossier (4) Inclinaison assise (6) Haut. dos./sout. lomb. (8) Prof. assise par couliss. (9) Comm. cont. bloc. basc. Basc. central</p>	3112	1005	1053	1094	1140	1217	1287	1358	1419	1496	1568	1665	1803																					
		<table border="1"> <thead> <tr> <th colspan="3">DIMENSIONS HORS TOUT</th> <th colspan="3">DIMENSIONS DE L'ASSISE</th> <th colspan="2">DIMENSIONS DU DOSSIER</th> </tr> <tr> <th>L</th><th>P</th><th>H</th> <th>L</th><th>P</th><th>H</th> <th>L</th><th>H</th> </tr> </thead> <tbody> <tr> <td>PO 26</td><td>24.5</td><td>37.5</td> <td>20.5</td><td>17-19.5</td><td>17-21</td> <td>19</td><td>17-21</td> </tr> <tr> <td>MM 660</td><td>622</td><td>953</td> <td>521</td><td>432-495</td><td>432-533</td> <td>483</td><td>432-533</td> </tr> </tbody> </table>	DIMENSIONS HORS TOUT			DIMENSIONS DE L'ASSISE			DIMENSIONS DU DOSSIER		L	P	H	L	P	H	L	H	PO 26	24.5	37.5	20.5	17-19.5	17-21	19	17-21	MM 660	622	953	521	432-495	432-533	483	432-533	<p>RTA 2  1 par boîte</p>
		DIMENSIONS HORS TOUT			DIMENSIONS DE L'ASSISE			DIMENSIONS DU DOSSIER																											
		L	P	H	L	P	H	L	H																										
PO 26	24.5	37.5	20.5	17-19.5	17-21	19	17-21																												
MM 660	622	953	521	432-495	432-533	483	432-533																												
	3117	1049	1105	1152	1207	1296	1378	1460	1532	1621	1705	1819	1980																						
		<table border="1"> <thead> <tr> <th colspan="3">DIMENSIONS HORS TOUT</th> <th colspan="3">DIMENSIONS DE L'ASSISE</th> <th colspan="2">DIMENSIONS DU DOSSIER</th> </tr> <tr> <th>L</th><th>P</th><th>H</th> <th>L</th><th>P</th><th>H</th> <th>L</th><th>H</th> </tr> </thead> <tbody> <tr> <td>PO 26</td><td>24.5</td><td>43</td> <td>20.5</td><td>17-19.5</td><td>17-21</td> <td>19</td><td>21.5-25.5</td> </tr> <tr> <td>MM 660</td><td>622</td><td>1092</td> <td>521</td><td>432-495</td><td>432-533</td> <td>483</td><td>546-648</td> </tr> </tbody> </table>	DIMENSIONS HORS TOUT			DIMENSIONS DE L'ASSISE			DIMENSIONS DU DOSSIER		L	P	H	L	P	H	L	H	PO 26	24.5	43	20.5	17-19.5	17-21	19	21.5-25.5	MM 660	622	1092	521	432-495	432-533	483	546-648	<p>RTA 2  1 par boîte</p>
DIMENSIONS HORS TOUT			DIMENSIONS DE L'ASSISE			DIMENSIONS DU DOSSIER																													
L	P	H	L	P	H	L	H																												
PO 26	24.5	43	20.5	17-19.5	17-21	19	21.5-25.5																												
MM 660	622	1092	521	432-495	432-533	483	546-648																												

GRAPHIC



modèle 2739

modèle 2738MB



Piètement TUN en option
Détails à droite.

CARACTÉRISTIQUES DE SÉRIE

- Graphic propose un profil épuré d'inspiration européenne.
- Le dossier est profilé et cintré, et l'assise à courbe composée est généreusement rembourrée.
- Le dossier se décline en trois styles distincts, soit entièrement rembourré, en tissu maillé respirant ou en nylon perforé durable.
- Les sièges sont dotés de série d'accoudoirs à hauteur réglable avec manchons coulissants (**G4**).
- Le mécanisme d'écartement des accoudoirs Vari-Width (**WA**) est de série et permet d'écarter les accoudoirs de 2 po de part et d'autre de l'assise.
- Un mécanisme posture procure un soutien dorsal sans pareil avec contrôle de la tension et réglage posture à deux positions.
- Le piètement araignée à cinq branches moulé par injection en nylon noir chargé à la fibre de verre avec roulettes (**C1**) à doubles galets pour planchers à moquette est de série.

- Choix de rembourrage : tissus, vinyles ou cuirs. Les modèles garnis d'un vinyle ou cuir peuvent présenter des piqûres sur les coussins d'assise ou de dossier, s'il y a lieu.

CARACTÉRISTIQUES EN OPTION

- Un piètement arqué en acier à cinq branches fini tungstène est offert en option. Préciser (**TUN**). Ajouter 96 \$.
- Pour des planchers à revêtement dur, commander des roulettes (**C9R**). Ajouter 21 \$.
- Pour plus de choix de roulettes, se reporter à la rubrique des accoudoirs et des roulettes (page 335). *Le prix des roulettes en option peut être supérieur à celui des roulettes de série de votre siège et la différence sera facturée. Lorsque le prix est inférieur, la différence ne sera pas créditée.*

DESCRIPTION

CARACTÉRISTIQUES

MODÈLE

GRADES DE TEXTILE DE SÉRIE



Chaise posture à dossier en nylon

TFC : 1 V. | 0.91 M
Poids unitaire : 29 LB | 13.2 KG
Poids - boîte : 34 LB | 15.42 KG
Volume - boîte : 10.75 P³ | 0.3 M³

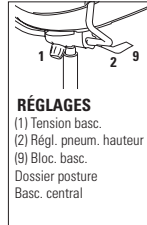

RÉGLAGES

- (1) Tension basc.
- (2) Régl. pneum. hauteur
- (9) Bloc. basc. Dossier posture
- Basc. central

Caractéristiques ergonomiques :
A, C, G, M, N

	1	2	3	4	5	6	7	8	9	10	11	12
2736	624	656	683	714	765	812	859	900	951	999	1064	1156

	DIMENSIONS HORS TOUT			DIMENSIONS DE L'ASSISE			DIMENSIONS DU DOSSIER		
	L	P	H	L	P	H	L	H	
PO	20	24	36	20	19	16.5-20.5	19	19	
MM	508	610	914	508	483	419-521	483	483	

RTA 1 1 par boîte



Chaise posture à dossier en tissu maillé

TFC : 1 V. | 0.91 M
Poids unitaire : 29 LB | 13.2 KG
Poids - boîte : 34 LB | 15.42 KG
Volume - boîte : 10.75 P³ | 0.3 M³

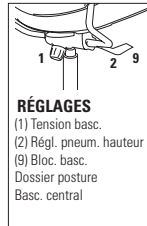

RÉGLAGES

- (1) Tension basc.
- (2) Régl. pneum. hauteur
- (9) Bloc. basc. Dossier posture
- Basc. central

Caractéristiques ergonomiques :
A, C, G, M, N

	1	2	3	4	5	6	7	8	9	10	11	12
2736MB	732	764	791	822	873	920	967	1008	1059	1107	1172	1264

	DIMENSIONS HORS TOUT			DIMENSIONS DE L'ASSISE			DIMENSIONS DU DOSSIER		
	L	P	H	L	P	H	L	H	
PO	20	24	36	20	19	16.5-20.5	19	19	
MM	508	610	914	508	483	419-521	483	483	

RTA 1 1 par boîte



Chaise posture à dossier rembourré

TFC : 1.25 V. | 1.14 M
Poids unitaire : 29 LB | 13.2 KG
Poids - boîte : 34 LB | 15.42 KG
Volume - boîte : 10.75 P³ | 0.3 M³

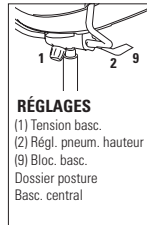

RÉGLAGES

- (1) Tension basc.
- (2) Régl. pneum. hauteur
- (9) Bloc. basc. Dossier posture
- Basc. central

Caractéristiques ergonomiques :
A, C, G, M, N

	1	2	3	4	5	6	7	8	9	10	11	12
2737	697	737	771	810	873	932	991	1042	1106	1166	1247	1362

	DIMENSIONS HORS TOUT			DIMENSIONS DE L'ASSISE			DIMENSIONS DU DOSSIER		
	L	P	H	L	P	H	L	H	
PO	20	24	36	20	19	16.5-20.5	19	19	
MM	508	610	914	508	483	419-521	483	483	

RTA 1 1 par boîte



Fauteuil posture à dossier en nylon

TFC : 1 V. | 0.91 M
Poids unitaire : 39 LB | 17.7 KG
Poids - boîte : 45 LB | 20.41 KG
Volume - boîte : 10.75 P³ | 0.3 M³

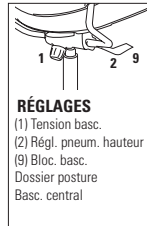

RÉGLAGES







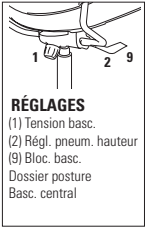

- (1) Tension basc.
- (2) Régl. pneum. hauteur
- (9) Bloc. basc. Dossier posture
- Basc. central

Caractéristiques ergonomiques :
A, C, G, H, M, N, Q

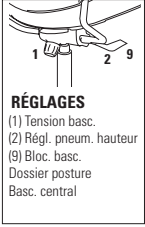
	1	2	3	4	5	6	7	8	9	10	11	12
2738	724	756	783	814	865	912	959	1000	1051	1099	1164	1256

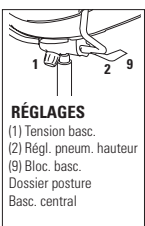
	DIMENSIONS HORS TOUT			DIMENSIONS DE L'ASSISE			DIMENSIONS DU DOSSIER		
	L	P	H	L	P	H	L	H	
PO	25	24	36	20	19	16.5-20.5	19	19	
MM	635	610	914	508	483	419-521	483	483	

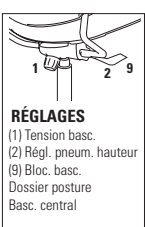
RTA 1 1 par boîte

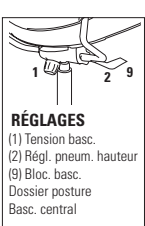
DESCRIPTION	CARACTÉRISTIQUES	MODÈLE	GRADES DE TEXTILE DE SÉRIE											
			1	2	3	4	5	6	7	8	9	10	11	12
 <p>Fauteuil posture à dossier en tissu maillé TFC : 1 V. 0.91 M Poids unitaire : 39 LB 17.7 KG Poids - boîte : 45 LB 20.41 KG Volume - boîte : 10.75 P³ 0.3 M³</p>	 <p>RÉGLAGES (1) Tension basc. (2) Régl. pneum. hauteur (9) Bloc. basc. Dossier posture Basc. central</p>	2738MB	829	861	888	919	970	1017	1064	1105	1156	1204	1269	1361
		DIMENSIONS HORS TOUT			DIMENSIONS DE L'ASSISE			DIMENSIONS DU DOSSIER						
		L	P	H	L	P	H	L		H				
		PO MM	25 635	24 610	36 914	20 508	19 483	16.5-20.5 419-521		19 483	19 483			
		RTA 1			message			1 par boîte						
 <p>Fauteuil posture à dossier rembourré TFC : 1.25 V. 1.14 M Poids unitaire : 39 LB 17.7 KG Poids - boîte : 45 LB 20.41 KG Volume - boîte : 10.75 P³ 0.3 M³</p>	 <p>RÉGLAGES (1) Tension basc. (2) Régl. pneum. hauteur (9) Bloc. basc. Dossier posture Basc. central</p>	2739	794	834	868	907	970	1029	1088	1139	1203	1263	1344	1459
		DIMENSIONS HORS TOUT			DIMENSIONS DE L'ASSISE			DIMENSIONS DU DOSSIER						
		L	P	H	L	P	H	L		H				
		PO MM	25 635	24 610	36 914	20 508	19 483	16.5-20.5 419-521		19 483	19 483			
		RTA 1			message			1 par boîte						
 <p>Tabouret posture à dossier en nylon, avec acc. TFC : 1 V. 0.91 M Poids unitaire : 45 LB 20.5 KG Poids - boîte : 50 LB 22.68 KG Volume - boîte : 10.75 P³ 0.3 M³</p>	 <p>RÉGLAGES (1) Tension basc. (2) Régl. pneum. hauteur (9) Bloc. basc. Dossier posture Basc. central</p>	2748	966	998	1025	1056	1107	1154	1201	1242	1293	1341	1406	1498
		DIMENSIONS HORS TOUT			DIMENSIONS DE L'ASSISE			DIMENSIONS DU DOSSIER						
		L	P	H	L	P	H	L		H				
		PO MM	25 635	24 610	46 1168	20 508	19 483	23-33 584-838		19 483	19 483			
		RTA 1			message			1 par boîte						
 <p>Tabouret posture à dossier en tissu maillé, avec acc. TFC : 1 V. 0.91 M Poids unitaire : 46 LB 20.9 KG Poids - boîte : 51 LB 23.13 KG Volume - boîte : 10.75 P³ 0.3 M³</p>	 <p>RÉGLAGES (1) Tension basc. (2) Régl. pneum. hauteur (9) Bloc. basc. Dossier posture Basc. central</p>	2748MB	1075	1107	1134	1165	1216	1263	1310	1351	1402	1450	1515	1607
		DIMENSIONS HORS TOUT			DIMENSIONS DE L'ASSISE			DIMENSIONS DU DOSSIER						
		L	P	H	L	P	H	L		H				
		PO MM	25 635	24 610	46 1168	20 508	19 483	23-33 584-838		19 483	19 483			
		RTA 1			message			1 par boîte						
 <p>Tabouret posture à dossier rembourré, avec acc. TFC : 1.25 V. 1.14 M Poids unitaire : 47 LB 21.4 KG Poids - boîte : 52 LB 23.59 KG Volume - boîte : 10.75 P³ 0.3 M³</p>	 <p>RÉGLAGES (1) Tension basc. (2) Régl. pneum. hauteur (9) Bloc. basc. Dossier posture Basc. central</p>	2749	1041	1081	1115	1154	1217	1276	1335	1386	1450	1510	1591	1706
		DIMENSIONS HORS TOUT			DIMENSIONS DE L'ASSISE			DIMENSIONS DU DOSSIER						
		L	P	H	L	P	H	L		H				
		PO MM	25 635	24 610	46 1168	20 508	19 483	23-33 584-838		19 483	19 483			
		RTA 1			message			1 par boîte						

INCLUDE



modèle IN30AHB



modèle IN30NHB



modèle IN30AMB



modèle IN30NMB

Basculement synchronisé avec capteur de poids (-8)

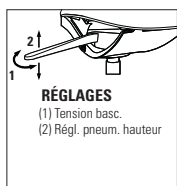

Caractéristiques ergonomiques :
B, C, L, M, N, U

CARACTÉRISTIQUES DE SÉRIE



- La gamme de sièges Include allie élégance raffinée et confort exceptionnel. Les sièges sont dotés du premier mécanisme cinétique de basculement synchronisé de Global, qui assure un confort et un soutien inégalés.
- Les sièges sont conçus pour la salle de conseil, la salle de réunion et le bureau de direction.
- Le dossier profilé, offert en deux hauteurs, se distingue par une structure interne flexible intégrant un support lombaire qui permet un réglage passif pour un confort dorsal exceptionnel.
- L'assise en mousse moulée est arrondie à l'avant.
- La structure épurée des sièges ne présente aucune fixation visible.
- Des modèles dotés d'accoudoirs à hauteur fixe et des modèles sans accoudoirs sont offerts.
- Les accoudoirs à hauteur fixe en aluminium poli sont dotés de série de manchons affleurants en uréthane noir (BLK). Des manchons finis kahlua (KAL) ou ombre (SHW) sont offerts en option, moyennant un supplément.
- Le cylindre de levage à gaz de 4 po (4Z) est agencé au fini du piétement. Il permet de régler la hauteur du siège de 17 po à 21 po; les accoudoirs sont conçus pour permettre au siège de se glisser sous une table présentant un dégagement d'au moins 27 po. Remarque : Les cylindres d'une course de réglage supérieure ne sont pas recommandés pour les modèles dotés d'accoudoirs à hauteur fixe comme les accoudoirs pourraient entrer en contact avec le bord de la table. Il convient de vérifier le dégagement pour éviter les dommages.
- Un piétement à cinq branches moulé par injection en nylon noir renforcé à la fibre de verre (B7) est de série. Un piétement fini aluminium poli (A7) est offert en option, moyennant un supplément.
- Des roulettes de 2,5 po à doubles galets pour planchers à moquette (C82) sont de série. Des roulettes pour planchers à revêtement dur (C82R) sont offertes en option, moyennant un supplément.
- Les sièges peuvent être garnis de textiles contrastants. Préciser le textile de l'assise et celui du dossier séparément. Utiliser l'outil Construire sur notre site Web pour établir le prix. La combinaison de différents types de matériaux (p. ex. vinyle et tissu) pose un risque de plissage et n'est donc pas recommandée.
- Choix de rembourrage : tissus, vinyles ou cuirs.
- La capacité de charge active de cette gamme est de 300 lb; la gamme est protégée par la garantie limitée à vie de Global.







Ajouter les codes d'options dans l'ordre suivant :

- **Numéro de modèle**
Précisez le numéro de modèle.
- **Textile – dossier**
Préciser le code de textile.
- **Coutures et textile – assise (NS)** sans coutures scellées **(SE)** coutures scellées. Ajouter 22 \$.
Préciser le code de textile.
- **Fini – manchons (BLK)** Noir. Sans supplément. **(KAL)** Kahlua. Ajouter 24 \$. **(SHW)** Ombre. Ajouter 24 \$.
- **Cylindre (4Z)** cylindre de levage à gaz, 4 po.
- **Fini – piétement (B7)** Noir. Sans supplément. **(A7)** aluminium poli. Ajouter 131 \$.
- **Roulettes (82)** roulettes à doubles galets pour planchers à moquette (C82). Sans supplément. **(8R)** roulettes à doubles galets pour planchers à revêtement dur (C82R). Ajouter 21 \$.
- **Membrane étanche**
(non offerte avec des coutures scellées) **(NB)** sans membrane étanche. **(MB)** avec membrane étanche (assise uniquement). Ajouter 81 \$.

EXEMPLE D'UN CODE POUR LA COMMANDE D'UN SIÈGE INCLUDE :

IN30AHB	-FU75	-NS	-FU75	-BLK	-4Z	-B7	-82	-NB
numéro de modèle	textile dossier	coutures et textile (assise)	textile assise	fini manchons	cylindre	fini piétement	roulettes	membrane étanche

DESCRIPTION	CARACTÉRISTIQUES	MODÈLE	GRADES DE TEXTILE DE SÉRIE											
			1	2	3	4	5	6	7	8	9	10	11	12
 <p>Fauteuil à basc. synchro à dossier haut avec capteur de poids TFC : 2 V. 1.83 M Poids unitaire : 44.5 LB 20.2 KG Poids - boîte : 56.5 LB 25.63 KG Volume - boîte : 10.5 PP³ 0.29 M³</p>		IN30AHB	1390	1454	1508	1571	1672	1766	1860	1942	2044	2140	2270	2454
			DIMENSIONS HORS TOUT			DIMENSIONS DE L'ASSISE			DIMENSIONS DU DOSSIER					
				L	P	H	L	P	H	L	H			
			PO 24,5	24,5	42,5	21	18	17-21	18	25				
			MM 622	622	1080	533	457	432-533	457	635				
			RTA 2			1 par boîte								

DESCRIPTION	CARACTÉRISTIQUES	MODÈLE	GRADES DE TEXTILE DE SÉRIE												
			1	2	3	4	5	6	7	8	9	10	11	12	
 <p>Chaise à basc. synchro à dossier haut avec capteur de poids TFC : 2 V. 1.83 M Poids unitaire : 38 LB 17.3 KG Poids - boîte : 50 LB 22.68 KG Volume - boîte : 10.5 PP 0.29 M³</p>		IN30NHB	1165	1229	1283	1346	1447	1541	1635	1717	1819	1915	2045	2229	
			DIMENSIONS HORS TOUT			DIMENSIONS DE L'ASSISE			DIMENSIONS DU DOSSIER						
			L	P	H	L	P	H	L	H					
		PO 21	24.5	42.5	21	18	17-21	18	25						
		MM 533	622	1060	533	457	432-533	457	635						
		RTA 2		1 par boîte											
	 <p>Fauteuil à basc. synchro à dossier moyen avec capteur de poids TFC : 1.75 V. 1.6 M Poids unitaire : 43 LB 19.5 KG Poids - boîte : 55 LB 24.95 KG Volume - boîte : 10.5 PP 0.29 M³</p>		IN30AMB	1340	1396	1443	1498	1587	1669	1751	1823	1912	1996	2110	2271
				DIMENSIONS HORS TOUT			DIMENSIONS DE L'ASSISE			DIMENSIONS DU DOSSIER					
				L	P	H	L	P	H	L	H				
			PO 24.5	24	37.5	21	18	17-21	18	20.5					
		MM 622	610	953	533	457	432-533	457	521						
		RTA 2		1 par boîte											
 <p>Chaise à basc. synchro à dossier moyen avec capteur de poids TFC : 1.75 V. 1.6 M Poids unitaire : 36.5 LB 16.6 KG Poids - boîte : 48.5 LB 22 KG Volume - boîte : 10.5 PP 0.29 M³</p>			IN30NMB	1115	1171	1218	1273	1362	1444	1526	1598	1687	1771	1885	2046
				DIMENSIONS HORS TOUT			DIMENSIONS DE L'ASSISE			DIMENSIONS DU DOSSIER					
				L	P	H	L	P	H	L	H				
			PO 21	24	37.5	21	18	17-21	18	20.5					
		MM 533	610	953	533	457	432-533	457	521						
		RTA 2		1 par boîte											

LOOVER



modèle 2660-8



modèle 2660-3



Mousse viscoélastique en option
Détails à droite.



modèle 2661-8





modèle 2662-3







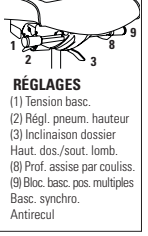

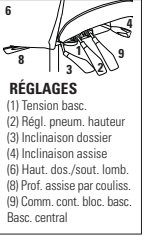

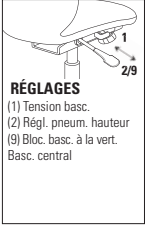

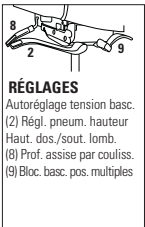
CARACTÉRISTIQUES DE SÉRIE

- Loover est le tout premier siège Global doté d'un mécanisme de basculement synchronisé avec capteur de poids qui n'exige aucun réglage de la tension du basculement.
- Un support lombaire dynamique est intégré au dossier persienné et se règle en hauteur sur une course de 2,25 po au moyen d'un système dissimulé à rochet.
- Les sièges sont dotés de série du cylindre pneumatique de qualité supérieure Descente en douceur^{MC} de Global qui permet de placer facilement le siège exactement à la hauteur voulue.
- Le mécanisme sur coulisse de réglage de la profondeur de l'assise est de série sur les modèles à basculements multiples, à basculement synchronisé et à basculement synchronisé avec capteur de poids.
- Des accoudoirs à hauteur et à écartement réglables (G5) dotés de manchons en uréthane durable et doux au toucher sont de série. Les manchons pivotent également de 30° vers l'intérieur ou l'extérieur, s'orientant vers le clavier ou vers la souris.
- Le mécanisme d'écartement des accoudoirs Vari-Width (WA) est de série lorsque le siège est commandé avec des accoudoirs réglables. Le mécanisme permet d'écarter les accoudoirs de 2 po de part et d'autre de l'assise.
- Un piétement gouverneur à cinq branches en nylon chargé à la fibre de verre (B7B) est de série et muni de roulettes (C1) pour planchers à moquette.
- Choix de rembourrage : tissus, vinyles ou cuirs. Les modèles garnis d'un vinyle ou cuir peuvent présenter des piqûres sur les coussins d'assise ou de dossier, s'il y a lieu.
- Vingt-quatre teintes sont offertes pour le tissu maillé du dossier : rive (VU10), dune (VU11), soleil couchant (VU12), chocolat (VU13), pâturin arctique (VU14), ardoise (VU15), mascaret (VU16), lichen (VU17), rose rouge (VU18), noir franc (VU19), blanc (VU20), limette (VU21), chartreuse (VU23), mosaïque bleue (VU26), ciel (VU28), bleu primaire (VU32), tangerine (VU34), paprika (VU37), millet (VU40), chardonneret (VU43), tourterelle (VU55), argent (VU63), rose vif (VU65) et mitaine rouge (VU70). Veuillez préciser.
- Le prix courant des modèles à petite assise est le même que celui de sièges à assise régulière.

CARACTÉRISTIQUES EN OPTION

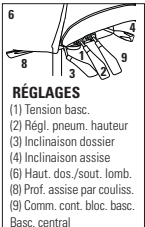
- Assise en mousse viscoélastique offerte. Préciser (MF) Ajouter 106 \$.
- Un piétement fini aluminium poli (B7A) est offert en option. Préciser (ALU). Ajouter 131 \$.
- Pour des planchers à revêtement dur, commander des roulettes (C9R). Ajouter 21 \$.
- Pour plus de choix d'accoudoirs ou de roulettes, se reporter à la rubrique des accoudoirs et des roulettes (page 335). *Le prix des roulettes en option peut être supérieur à celui des roulettes de série de votre siège et la différence sera facturée. Lorsque le prix est inférieur, la différence ne sera pas créditée.*

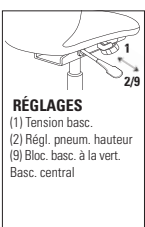
DESCRIPTION	CARACTÉRISTIQUES	MODÈLE	GRADES DE TEXTILE DE SÉRIE											
			1	2	3	4	5	6	7	8	9	10	11	12
 <p>Fauteuil à basc. synchro à dossier très haut inclinable TFC : 1 V. 0.91 M Poids unitaire : 56 LB 25.5 KG Poids - boîte : 68 LB 30.84 KG Volume - boîte : 11 P³ 0.31 M³</p>	 <p>RÉGLAGES (1) Tension basc. (2) Régl. pneum. hauteur (3) Inclinaison dossier Haut. dos./sout. lomb. (8) Prof. assise par couliss. (9) Bloc. basc. pos. multiples Basc. synchro. Antirecul</p>	2660-0 1059 1091 1118 1149 1200 1247 1294 1335 1386 1434 1499 1591	DIMENSIONS HORS TOUT			DIMENSIONS DE L'ASSISE			DIMENSIONS DU DOSSIER					
			L	P	H	L	P	H	L	H				
			PO 25,5	25	45,5	20	19-22	16,25-20,25	19,5	26,5-29				
			MM 648	635	1156	508	483-559	413-514	495	673-737				
			RTA 2	messageur	1 par boîte									
 <p>Fauteuil à basc. multiples à dossier très haut TFC : 1 V. 0.91 M Poids unitaire : 60 LB 27.3 KG Poids - boîte : 68 LB 30.84 KG Volume - boîte : 11 P³ 0.31 M³</p>	 <p>RÉGLAGES (1) Tension basc. (2) Régl. pneum. hauteur (3) Inclinaison dossier (4) Inclinaison assise (6) Haut. dos./sout. lomb. (8) Prof. assise par couliss. (9) Comm. cont. bloc. basc. Basc. central</p>	2660-3 2660P-3 Petite assise PO L20 P18-21 H16-20 MM L508 P457-533 H406-508	DIMENSIONS HORS TOUT			DIMENSIONS DE L'ASSISE			DIMENSIONS DU DOSSIER					
			L	P	H	L	P	H	L	H				
			PO 25,5	25	45,5	20	19-22	16-20	19,5	26,5-29				
			MM 648	635	1156	508	483-559	406-508	495	673-737				
			RTA 2	messageur	1 par boîte									

DESCRIPTION	CARACTÉRISTIQUES	MODÈLE	GRADES DE TEXTILE DE SÉRIE											
			1	2	3	4	5	6	7	8	9	10	11	12
 <p>Fauteuil basculant à dossier très haut TFC : 1 V. 0,91 M Poids unitaire : 54 LB 24,5 KG Poids - boîte : 62 LB 28,12 KG Volume - boîte : 11 P³ 0,31 M³</p>	 <p>RÉGLAGES (1) Tension basc. (2) Régl. pneum. hauteur (9) Bloc. basc. à la vert. Basc. central</p>	2660-4 963 995 1022 1053 1104 1151 1198 1239 1290 1338 1403 1495	DIMENSIONS HORS TOUT			DIMENSIONS DE L'ASSISE			DIMENSIONS DU DOSSIER					
			L	P	H	L	P	H	L	H				
			PO	25,5	25	45,5	20	19-20	16-21	19,5	26,5-29			
			MM	648	635	1156	508	483-508	406-533	495	673-737			
			Caractéristiques ergonomiques : A, B, C, D, H, M, N, Q, R, S, U			RTA 2  1 par boîte								
 <p>Fauteuil à basc. synchro à dossier très haut et capteur de poids TFC : 1 V. 0,91 M Poids unitaire : 58 LB 26,4 KG Poids - boîte : 66 LB 29,94 KG Volume - boîte : 11 P³ 0,31 M³</p>	 <p>RÉGLAGES Autoréglage tension basc. (2) Régl. pneum. hauteur Haut. dos./sout. lomb. (8) Prof. assise par couliss. (9) Bloc. basc. pos. multiples</p>	2660-8 1059 1091 1118 1149 1200 1247 1294 1335 1386 1434 1499 1591 2660P-8 Petite assise PO L20 P18-21 H16-21 MM L508 P457-533 H406-533	DIMENSIONS HORS TOUT			DIMENSIONS DE L'ASSISE			DIMENSIONS DU DOSSIER					
			L	P	H	L	P	H	L	H				
			PO	25,5	25	45,5	20	19-22	16-21	19,5	26,5-29			
			MM	648	635	1156	508	483-559	406-533	495	673-737			
			Caractéristiques ergonomiques : A, B, C, D, E, H, L, M, N, Q, R, U			RTA 2  1 par boîte								
 <p>Fauteuil à basc. synchro à DH inclinable TFC : 1 V. 0,91 M Poids unitaire : 54 LB 24,5 KG Poids - boîte : 66 LB 29,94 KG Volume - boîte : 10,5 P³ 0,29 M³</p>	 <p>RÉGLAGES (1) Tension basc. (2) Régl. pneum. hauteur (3) Inclinaison dossier Haut. dos./sout. lomb. (8) Prof. assise par couliss. (9) Bloc. basc. pos. multiples Basc. synchro. Antirecul</p>	2661-0 1030 1062 1089 1120 1171 1218 1265 1306 1357 1405 1470 1562	DIMENSIONS HORS TOUT			DIMENSIONS DE L'ASSISE			DIMENSIONS DU DOSSIER					
			L	P	H	L	P	H	L	H				
			PO	25,5	24	42,5	20	19-22	16,25-20,25	19,5	25-27,5			
			MM	648	610	1080	508	483-559	413-514	495	635-699			
			Caractéristiques ergonomiques : A, B, C, D, E, G, H, L, M, N, Q, R, U			RTA 2  1 par boîte								
 <p>Fauteuil à basc. multiples à DH TFC : 1 V. 0,91 M Poids unitaire : 56 LB 25,5 KG Poids - boîte : 68 LB 30,84 KG Volume - boîte : 10,5 P³ 0,29 M³</p>	 <p>RÉGLAGES (1) Tension basc. (2) Régl. pneum. hauteur (3) Inclinaison dossier (4) Inclinaison assise (6) Haut. dos./sout. lomb. (8) Prof. assise par couliss. (9) Comm. cont. bloc. basc. Basc. central</p>	2661-3 1030 1062 1089 1120 1171 1218 1265 1306 1357 1405 1470 1562 2661P-3 Petite assise PO L20 P18-21 H16-20 MM L508 P457-533 H406-508	DIMENSIONS HORS TOUT			DIMENSIONS DE L'ASSISE			DIMENSIONS DU DOSSIER					
			L	P	H	L	P	H	L	H				
			PO	25,5	25	42,5	20	19-22	16-20	19,5	25-27,5			
			MM	648	635	1080	508	483-559	406-508	495	635-699			
			Caractéristiques ergonomiques : A, B, C, D, E, F, G, H, M, N, Q, R, S, U			RTA 2  1 par boîte								
 <p>Fauteuil basculant à DH TFC : 1 V. 0,91 M Poids unitaire : 50 LB 22,7 KG Poids - boîte : 62 LB 28,12 KG Volume - boîte : 10,5 P³ 0,29 M³</p>	 <p>RÉGLAGES (1) Tension basc. (2) Régl. pneum. hauteur (9) Bloc. basc. à la vert. Basc. central</p>	2661-4 932 964 991 1022 1073 1120 1167 1208 1259 1307 1372 1464	DIMENSIONS HORS TOUT			DIMENSIONS DE L'ASSISE			DIMENSIONS DU DOSSIER					
			L	P	H	L	P	H	L	H				
			PO	25,5	25	42,5	20	19-20	16-21	19,5	25-27,5			
			MM	648	635	1080	508	483-508	406-533	495	635-699			
			Caractéristiques ergonomiques : A, B, C, D, H, M, N, Q, R, S, U			RTA 2  1 par boîte								

DESCRIPTION

CARACTÉRISTIQUES

MODÈLE

GRADES DE TEXTILE DE SÉRIE

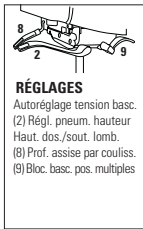

RÉGLAGES
 Autoréglage tension basc.
 (2) Régl. pneum. hauteur
 Haut. dos./sout. lomb.
 (8) Prof. assise par couliss.
 (9) Bloc. basc. pos. multiples

Fauteuil à basc. synchro à DH et capteur de poids

TFC : 1 V. | 0.91 M
 Poids unitaire : 54 LB | 24.5 KG
 Poids - boîte : 66 LB | 29.94 KG
 Volume - boîte : 10.5 PP | 0.3 M³

Caractéristiques ergonomiques :
 A, B, C, D, E, H, L, M, N, Q, R, U

	1	2	3	4	5	6	7	8	9	10	11	12
2661-8	1030	1062	1089	1120	1171	1218	1265	1306	1357	1405	1470	1562
2661P-8 Petite assise												
	PO L20 P18-21 H16-21 MM L508 P457-533 H406-533											

	DIMENSIONS HORS TOUT			DIMENSIONS DE L'ASSISE			DIMENSIONS DU DOSSIER	
	L	P	H	L	P	H	L	H
PO	25.5	24	42.5	20	19-22	16-21	19.5	25-27.5
MM	648	610	1080	508	483-559	406-533	495	635-699

RTA 2 messenger 1 par boîte

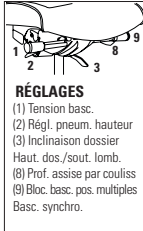

RÉGLAGES
 (1) Tension basc.
 (2) Régl. pneum. hauteur
 (3) Inclinaison dossier
 Haut. dos./sout. lomb.
 (8) Prof. assise par couliss.
 (9) Bloc. basc. pos. multiples
 Basc. synchro.

Fauteuil à basc. synchro à DM inclinable

TFC : 1 V. | 0.91 M
 Poids unitaire : 52 LB | 23.6 KG
 Poids - boîte : 64 LB | 29.03 KG
 Volume - boîte : 10.5 PP | 0.29 M³

Caractéristiques ergonomiques :
 A, B, C, D, E, G, H, L, M, N, Q, R, U

	1	2	3	4	5	6	7	8	9	10	11	12
2662-0	1003	1035	1062	1093	1144	1191	1238	1279	1330	1378	1443	1535

	DIMENSIONS HORS TOUT			DIMENSIONS DE L'ASSISE			DIMENSIONS DU DOSSIER	
	L	P	H	L	P	H	L	H
PO	25.5	24	39.5	20	19-22	16.25-20.25	19.5	22-24.5
MM	648	610	1003	508	483-559	413-514	495	559-622

RTA 2 messenger 1 par boîte

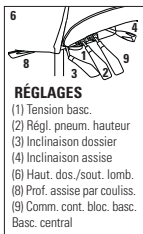

RÉGLAGES
 (1) Tension basc.
 (2) Régl. pneum. hauteur
 (3) Inclinaison dossier
 (4) Inclinaison assise
 (6) Haut. dos./sout. lomb.
 (8) Prof. assise par couliss.
 (9) Comm. cont. bloc. basc.
 Basc. central

Fauteuil à basc. multiples à DM

TFC : 1 V. | 0.91 M
 Poids unitaire : 54 LB | 24.5 KG
 Poids - boîte : 66 LB | 29.94 KG
 Volume - boîte : 10.5 PP | 0.29 M³

Caractéristiques ergonomiques :
 A, B, C, D, E, F, G, H, M, N, Q, R, S, U

	1	2	3	4	5	6	7	8	9	10	11	12
2662-3	1003	1035	1062	1093	1144	1191	1238	1279	1330	1378	1443	1535
2662P-3 Petite assise												
	PO L20 P18-21 H16-20 MM L508 P457-533 H406-508											

	DIMENSIONS HORS TOUT			DIMENSIONS DE L'ASSISE			DIMENSIONS DU DOSSIER	
	L	P	H	L	P	H	L	H
PO	25.5	25	39.5	20	19-22	16-20	19.5	22-24.5
MM	648	635	1003	508	483-559	406-508	495	559-622

RTA 2 messenger 1 par boîte

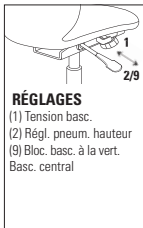

RÉGLAGES
 (1) Tension basc.
 (2) Régl. pneum. hauteur
 (9) Bloc. basc. à la vert.
 Basc. central

Fauteuil basculant à DM

TFC : 1 V. | 0.91 M
 Poids unitaire : 48 LB | 21.8 KG
 Poids - boîte : 60 LB | 27.22 KG
 Volume - boîte : 10.5 PP | 0.29 M³

Caractéristiques ergonomiques :
 A, B, C, D, H, M, N, Q, R, S, U

	1	2	3	4	5	6	7	8	9	10	11	12
2662-4	902	934	961	992	1043	1090	1137	1178	1229	1277	1342	1434

	DIMENSIONS HORS TOUT			DIMENSIONS DE L'ASSISE			DIMENSIONS DU DOSSIER	
	L	P	H	L	P	H	L	H
PO	25.5	25	39.5	20	19-20	16-21	19.5	22-24.5
MM	648	635	1003	508	483-508	406-533	495	559-622

RTA 2 messenger 1 par boîte

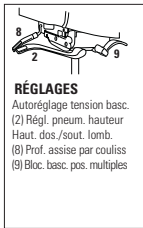

RÉGLAGES
 Autoréglage tension basc.
 (2) Régl. pneum. hauteur
 Haut. dos./sout. lomb.
 (8) Prof. assise par couliss.
 (9) Bloc. basc. pos. multiples

Fauteuil à basc. synchro à DM et capteur de poids







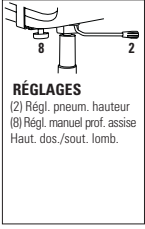

TFC : 1 V. | 0.91 M
 Poids unitaire : 52 LB | 23.6 KG
 Poids - boîte : 64 LB | 29.03 KG
 Volume - boîte : 10.5 PP | 0.29 M³

Caractéristiques ergonomiques :
 A, B, C, D, E, H, L, M, N, Q, R, U

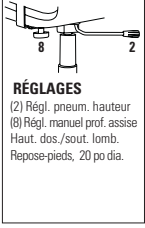
	1	2	3	4	5	6	7	8	9	10	11	12
2662-8	1003	1035	1062	1093	1144	1191	1238	1279	1330	1378	1443	1535
2662P-8 Petite assise												
	PO L20 P18-21 H16-21 MM L508 P457-533 H406-533											

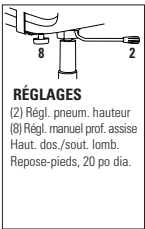
	DIMENSIONS HORS TOUT			DIMENSIONS DE L'ASSISE			DIMENSIONS DU DOSSIER	
	L	P	H	L	P	H	L	H
PO	25.5	24	39.5	20	19-22	16-21	19.5	22-24.5
MM	648	610	1003	508	483-559	406-533	495	559-622

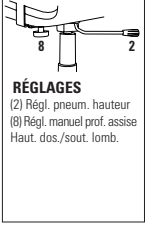
RTA 2 messenger 1 par boîte

DESCRIPTION	CARACTÉRISTIQUES	MODÈLE	GRADES DE TEXTILE DE SÉRIE													
			1	2	3	4	5	6	7	8	9	10	11	12		
 <p>Fauteuil fonctionnel à DM TFC : 1 V. 0.91 M Poids unitaire : 36 LB 16.4 KG Poids - boîte : 45 LB 20.41 KG Volume - boîte : 10.5 PP 0.29 M³</p>	 <p>RÉGLAGES (2) Régl. pneum. hauteur (8) Régl. manuel prof. assise Haut. dos./sout. lomb.</p>	2662-6	900	932	959	990	1041	1088	1135	1176	1227	1275	1340	1432		
		DIMENSIONS HORS TOUT L P H			DIMENSIONS DE L'ASSISE L P H			DIMENSIONS DU DOSSIER L H								
		PO	25.5	25	39.5	20	19-20	16.5-21.5	19.5	21						
		MM	648	635	1003	508	483-508	419-546	495	533						
				RTA 2		1 par boîte										
 <p>Fauteuil à hauteur réglable fonctionnel à DM TFC : 1 V. 0.91 M Poids unitaire : 41 LB 18.6 KG Poids - boîte : 50 LB 22.68 KG Volume - boîte : 10.5 PP 0.29 M³</p>	 <p>RÉGLAGES (2) Régl. pneum. hauteur (8) Régl. manuel prof. assise Haut. dos./sout. lomb. Repose-pieds, 20 po dia.</p>	2663-6	1187	1219	1246	1277	1328	1375	1422	1463	1514	1562	1627	1719		
		DIMENSIONS HORS TOUT L P H			DIMENSIONS DE L'ASSISE L P H			DIMENSIONS DU DOSSIER L H								
		PO	25.5	25	50	20	19-20	24-34	19.5	21						
		MM	648	635	1270	508	483-508	610-864	495	533						
				RTA 2		1 par boîte										
 <p>Tabouret à hauteur réglable fonctionnel à DM TFC : 1 V. 0.91 M Poids unitaire : 35 LB 15.9 KG Poids - boîte : 44 LB 19.96 KG Volume - boîte : 10.5 PP 0.29 M³</p>	 <p>RÉGLAGES (2) Régl. pneum. hauteur (8) Régl. manuel prof. assise Haut. dos./sout. lomb. Repose-pieds, 20 po dia.</p>	2664-6	1040	1072	1099	1130	1181	1228	1275	1316	1367	1415	1480	1572		
		DIMENSIONS HORS TOUT L P H			DIMENSIONS DE L'ASSISE L P H			DIMENSIONS DU DOSSIER L H								
		PO	20	25	50	20	19-20	24-34	19.5	21						
		MM	508	635	1270	508	483-508	610-864	495	533						
				RTA 2		1 par boîte										
 <p>Chaise fonctionnelle à DM TFC : 1 V. 0.91 M Poids unitaire : 30 LB 13.6 KG Poids - boîte : 39 LB 17.69 KG Volume - boîte : 10.5 PP 0.29 M³</p>	 <p>RÉGLAGES (2) Régl. pneum. hauteur (8) Régl. manuel prof. assise Haut. dos./sout. lomb.</p>	2665-6	753	785	812	843	894	941	988	1029	1080	1128	1193	1285		
		DIMENSIONS HORS TOUT L P H			DIMENSIONS DE L'ASSISE L P H			DIMENSIONS DU DOSSIER L H								
		PO	20	25	39.5	20	19-20	16.5-21.5	19.5	21						
		MM	508	635	1003	508	483-508	419-546	495	533						
				RTA 2		1 par boîte										

LURAY



Manchons en bois en option

modèle 6461-2, manchons en bois



modèle 6460-2, manchons en uréthane

MÉCANISMES :

Basculement (-4)

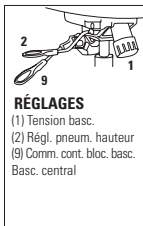

RÉGLAGES

- (1) Tension basc.
- (2) Régl. pneum. hauteur
- (9) Comm. cont. bloc. basc.
- Basc. central

Caractéristiques ergonomiques :

A, B, C, M, N, S, U

Caractéristiques ergonomiques U - non applicable sur les modèles de sièges sur socle

Basculement aux genoux (-2)

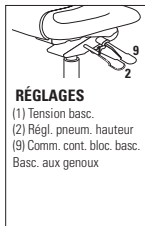

RÉGLAGES

- (1) Tension basc.
- (2) Régl. pneum. hauteur
- (9) Comm. cont. bloc. basc.
- Basc. aux genoux

Caractéristiques ergonomiques :

A, B, C, J, M, N, U

CARACTÉRISTIQUES DE SÉRIE

- La gamme Luray est conçue pour la salle de conseil, la salle de réunion et les bureaux de direction.
- La gamme offre un choix de finis qui s'agenceront à tout décor, d'éléments en nylon durable aux élégantes garnitures en bois, en passant par un fini aluminium poli contemporain.
- Trois hauteurs sont offertes pour le dossier, qui présente des piqûres horizontales.
- Les piqûres définissant l'assise et le dossier sont discrètes, réalisées de série au moyen d'un fil de même couleur que le textile.
- La gamme propose des modèles basculants et à basculement aux genoux.
- Les sièges sont dotés de série du cylindre pneumatique de qualité supérieure Descente en douceur^{MC} de Global qui permet de placer facilement le siège exactement à la hauteur voulue.
- Les modèles de sièges sur socle permettent d'installer des sièges à emplacement fixe à divers endroits comme les amphithéâtres, les classes, les bancs de jurys, les espaces publics et bien plus encore. Le socle doit être fixé au sol (fixations non comprises). Se reporter au Guide d'installation des bases sur socle ou au site Web pour plus de détails.
- Des accoudoirs à hauteur fixe en nylon renforcé à la fibre de verre à manchons en uréthane durable et doux au toucher sont de série pour la gamme. Les manchons surplombent l'avant et les côtés des accoudoirs, le bord souple amortit les chocs entre le bureau et le siège.
- Tous les modèles sont dotés d'un piétement en uréthane noir de série. Le bâti est offert en noir et les roulettes (C1) pour planchers à moquette sont de série.
- Choix de rembourrage : tissus, vinyles ou cuirs. Les modèles garnis d'un vinyle ou cuir peuvent présenter des piqûres sur les coussins d'assise ou de dossier, s'il y a lieu.

CARACTÉRISTIQUES EN OPTION

- Le rembourrage peut présenter des surpiqûres plus apparentes (fil plus épais) dans un choix de 14 teintes agencées ou contrastantes. À préciser.
- Pour plus de choix de roulettes, se reporter à la rubrique des accoudoirs et des roulettes (page 335). *Le prix des roulettes en option peut être supérieur à celui des roulettes de série de votre siège et la différence sera facturée. Lorsque le prix est inférieur, la différence ne sera pas créditée.*
- Les modèles de sièges sur socle sont dotés d'une base noire et d'un cylindre réglable en hauteur sur 2 po. Préciser :
 - (SH) Pivotant, mécanisme de retour automatique à la hauteur maximale. Sans supplément.
 - (SN) Non pivotant, mécanisme de retour automatique à la hauteur maximale. Ajouter 16 \$.
 - (SC) Pivotant, mécanismes de retour automatique au centre et à la hauteur maximale. Ajouter 26 \$.

Ajouter les codes d'options dans l'ordre suivant :

- **Numéro de modèle**
 - 6460 Fauteuil à dossier très haut.
 - 6461 Fauteuil à dossier haut.
 - 6462 Fauteuil à dossier moyen.
- **Textile**
Préciser le code.
- **Mécanisme**
 - (4) modèle basculant. Sans supplément.
 - (2) modèle à basculement aux genoux. Ajouter 131 \$.
- **Accoudoirs**
 - (SS) Nylon noir et manchons en uréthane.
 - (AN) Aluminium et manchons en uréthane. Aluminium et garniture en bois : préciser un fini ci-dessous et ajouter 197 \$.
 - (AB) Absolu AAM
 - (B2) Noir BKM
 - (AE) Cerisier ACM
 - (EO) Chêne foncé EOM
 - (EC) Espresso ECM
 - (HG) Gris HGM
 - (AH) Miel AHM
 - (TM) Acajou TMM
 - (AV) Érable AVM
 - (MW) Noyer moyen MWM
 - (NT) Noyer naturel NLW
 - (AT) Nuit ASM
 - (BI) Noce Biondo NBM
 - (GI) Noce Grigio NGM
 - (EI) Noce Leggero NEM
 - (MI) Noce Medio NMM
 - (SK) Palissandre SKM
 - (TF) Bois fruitier TFM
 - (W4) Noyer TWMM
 - (WR) Crème WC WTM
 - (WH) Blanc WHM
 - (WC) Cerisier d'hiver WCM
(consulter le site Web pour les teintes)
- **Piétement**
 - (B7) Nylon noir B7B.
 - (A7) Aluminium poli B7A. Ajouter 131 \$.
- **Roulettes**
 - (CX) Roulettes à doubles galets pour planchers à moquette (C1).
 - (ID) Roulettes à doubles galets pour planchers à revêtement dur (CSR). Ajouter 21 \$.
- **Piqûres**
 - (MS) Surpiqûres décoratives d'une teinte agencée. Sans supplément.
 - (XP) Noir
 - (XG) Clairière
 - (XK) Acajou
 - (XH) Marine 3
 - (XF) Nickel
 - (XL) Rubis
 - (XC) Fumée
 - (XB) Beige
 - (XA) Graphite
 - (XJ) Écru
 - (XD) Pinchard
 - (XN) Céruse
 - (XI) Écarlate
 - (XE) Taupe
(consulter le site Web pour les teintes)
- **Mousse - Assise**
 - (SF) Mousse régulière
 - (MF) Mousse viscoélastique. Ajouter 106 \$.

EXEMPLE D'UN CODE POUR LA COMMANDE D'UN SIÈGE LURAY :

6460	-WA50	-4	-AH	-A7	-CX	-MS	-SF
modèle	textile	mécanisme	accoudoirs	piétement	roulettes	piqûres	mousse - assise

DESCRIPTION	CARACTÉRISTIQUES	MODÈLE	GRADES DE TEXTILE DE SÉRIE												
			1	2	3	4	5	6	7	8	9	10	11	12	
 <p>Fauteuil à dossier très haut TFC : 2.25 V. 2.06 M Poids unitaire : 38 LB 17.3 KG Poids - boîte : 46 LB 20.87 KG Volume - boîte : 14.75 P³ 0.41 M³</p>	Se reporter aux notes pour le choix de mécanismes.	6460	1017	1089	1150	1220	1335	1440	1546	1638	1753	1861	2007	2214	
		DIMENSIONS HORS TOUT			DIMENSIONS DE L'ASSISE			DIMENSIONS DU DOSSIER							
		L	P	H	L	P	H	L	H						
		PO 25 MM 635	26.5 673	46 1168	20 508	19 483	16.5-21.5 419-546	20 508	27.5 699						
		RTA 1	1 par boîte												
 <p>Fauteuil à dossier haut TFC : 2 V. 1.83 M Poids unitaire : 36 LB 16.4 KG Poids - boîte : 44 LB 19.96 KG Volume - boîte : 13.75 P³ 0.38 M³</p>	Se reporter aux notes pour le choix de mécanismes.	6461	984	1048	1102	1165	1266	1360	1454	1536	1638	1734	1864	2048	
		DIMENSIONS HORS TOUT			DIMENSIONS DE L'ASSISE			DIMENSIONS DU DOSSIER							
		L	P	H	L	P	H	L	H						
		PO 25 MM 635	26.5 673	42.5 1080	20 508	19 483	16.5-21.5 419-546	20 508	24 610						
		RTA 1	1 par boîte												
 <p>Fauteuil à dossier haut - siège sur tout TFC : 2 V. 1.83 M Poids unitaire : 37 LB 16.8 KG Poids - boîte : 45 LB 20.41 KG Volume - boîte : 13.75 P³ 0.38 M³</p>	Se reporter aux notes pour le choix de mécanismes.	6461PB	1193	1257	1311	1373	1475	1569	1663	1745	1847	1943	2073	2257	
		DIMENSIONS HORS TOUT			DIMENSIONS DE L'ASSISE			DIMENSIONS DU DOSSIER							
		L	P	H	L	P	H	L	H						
		PO 25 MM 635	26.5 673	41 1041	20 508	19 483	17-19 432-483	20 508	24 610						
		RTA 1	1 par boîte												
 <p>Fauteuil à dossier moyen TFC : 1.75 V. 1.6 M Poids unitaire : 34 LB 15.5 KG Poids - boîte : 40 LB 18.14 KG Volume - boîte : 13.75 P³ 0.38 M³</p>	Se reporter aux notes pour le choix de mécanismes.	6462	952	1008	1055	1110	1199	1281	1363	1435	1524	1608	1722	1883	
		DIMENSIONS HORS TOUT			DIMENSIONS DE L'ASSISE			DIMENSIONS DU DOSSIER							
		L	P	H	L	P	H	L	H						
		PO 25 MM 635	26.5 673	39.5 1003	20 508	19 483	16.5-21.5 419-546	20 508	21 533						
		RTA 1	1 par boîte												
 <p>Fauteuil à dossier moyen - siège sur socle TFC : 1.75 V. 1.6 M Poids unitaire : 35 LB 15.9 KG Poids - boîte : 41 LB 18.6 KG Volume - boîte : 13.75 P³ 0.38 M³</p>	Se reporter aux notes pour le choix de mécanismes.	6462PB	1159	1215	1262	1317	1406	1488	1570	1642	1731	1815	1929	2090	
		DIMENSIONS HORS TOUT			DIMENSIONS DE L'ASSISE			DIMENSIONS DU DOSSIER							
		L	P	H	L	P	H	L	H						
		PO 25 MM 635	26.5 673	37 940	20 508	19 483	17-19 432-483	20 508	21 533						
		RTA 1	1 par boîte												

MALAGA



modèle 3140-3 (TD)



modèle 3140-3 (TD/PSB)



Mousse viscoélastique en option
Détails à droite.



modèle 3141-3



modèle 3141-3

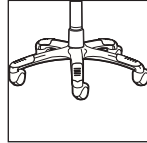

Piètement B2 en option
Détails à droite.

CARACTÉRISTIQUES DE SÉRIE

- Les sièges Malaga présentent tous de série une assise en mousse moulée profilée, un support lombaire intégré et une coquille arrière de dossier rembourrée.
- Des accoudoirs en T à hauteur réglable avec manchons en forme de goutte en uréthane (TD) sont de série.
- Tous les modèles sont dotés de série d'un piètement araignée en nylon noir renforcé à la fibre de verre moulé par injection avec roulettes (C10) à doubles galets pour planchers à moquette.
- Le piètement et le bâti sont offerts en noir uniquement.
- Tous les modèles (sauf les modèles à dossier haut) sont expédiés partiellement démontés.
- Le mécanisme d'écartement des accoudoirs Vari-Width (WA) est de série lorsque le siège est commandé avec des accoudoirs réglables. Le mécanisme permet d'écarter les accoudoirs de 2 po de part et d'autre de l'assise.
- Les modèles haut rendement figurent à la section des modèles haut rendement (page 320).
- Choix de rembourrage : tissus uniquement.

CARACTÉRISTIQUES EN OPTION

- Une coquille arrière de dossier en polypropylène durable est offerte en option, en noir uniquement. Préciser (PSB). Sans supplément.
- Une coquille de dossier en polyester résistant à l'abrasion est offerte en option. Résistant aux chocs. Noir uniquement. Préciser (BKB). Ajouter 9 \$.
- Un piètement en aluminium poli avec embouts noirs est aussi offert en option. Préciser (B2). Ajouter 131 \$.
- Pour des planchers à revêtement dur, commander des roulettes (C10R). Ajouter 20 \$.
- Pour plus de choix d'accoudoirs ou de roulettes, se reporter à la rubrique des accoudoirs et des roulettes (page 335). Le prix des roulettes en option peut être supérieur à celui des roulettes de série de votre siège et la différence sera facturée. Lorsque le prix est inférieur, la différence ne sera pas créditée.

DESCRIPTION CARACTÉRISTIQUES MODÈLE GRADES DE TEXTILE DE SÉRIE



Fauteuil à basc. multiples à DH
TFC : 1.75 V. | 1.6 M
Poids unitaire : 45 LB | 20.5 KG
Poids - boîte : 54 LB | 24.49 KG
Volume - boîte : 10.5 P³ | 0.29 M³

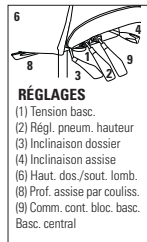

RÉGLAGES
(1) Tension basc.
(2) Régl. pneum. hauteur
(3) Inclinaison dossier
(4) Inclinaison assise
(6) Haut. dos./sout. lomb.
(8) Prof. assise par couliss.
(9) Comm. cont. bloc. basc. Basc. central

Caractéristiques ergonomiques :
A, B, C, D, E, F, G, H, M, N, Q, S

MODÈLE	1	2	3	4	5	6	7	8	9	10	11	12
3140-3	1207	1263	1310	1365	1454	1536	1618	1690	1779	1863	1977	2138

	DIMENSIONS HORS TOUT			DIMENSIONS DE L'ASSISE			DIMENSIONS DU DOSSIER	
	L	P	H	L	P	H	L	H
PO	26	25	41	20	18-21	16.5-21.5	18.5	22.5-25
MM	660	635	1041	508	457-533	419-546	470	572-635

RTA 2 1 par boîte



Fauteuil à basc. multiples à DB
TFC : 1.5 V. | 1.37 M
Poids unitaire : 43 LB | 19.5 KG
Poids - boîte : 52 LB | 23.59 KG
Volume - boîte : 10.5 P³ | 0.29 M³

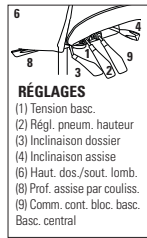

RÉGLAGES
(1) Tension basc.
(2) Régl. pneum. hauteur
(3) Inclinaison dossier
(4) Inclinaison assise
(6) Haut. dos./sout. lomb.
(8) Prof. assise par couliss.
(9) Comm. cont. bloc. basc. Basc. central

Caractéristiques ergonomiques :
A, B, C, D, E, F, G, H, M, N, Q, S, U

MODÈLE	1	2	3	4	5	6	7	8	9	10	11	12
3141-3	1144	1192	1233	1279	1356	1426	1497	1558	1635	1707	1804	1942

	DIMENSIONS HORS TOUT			DIMENSIONS DE L'ASSISE			DIMENSIONS DU DOSSIER	
	L	P	H	L	P	H	L	H
PO	26	24	37	20	18-21	16.5-21.5	19.5	19-21.5
MM	660	610	940	508	457-533	419-546	495	483-546

RTA 2 1 par boîte

NOETIC



modèle 6074



modèle 6075
(accoudoirs 4D illustrés)

MÉCANISMES :

Basculements multiples

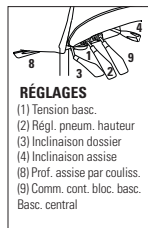

RÉGLAGES

- (1) Tension basc.
- (2) Régl. pneum. hauteur
- (3) Inclinaison dossier
- (4) Inclinaison assise
- (8) Prof. assise par couliss.
- (9) Comm. cont. bloc. basc. Basc. central

Basculement synchronisé avec capteur de poids

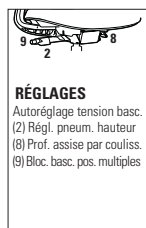

RÉGLAGES

- Autoréglage tension basc.
(2) Régl. pneum. hauteur
(8) Prof. assise par couliss.
(9) Bloc. basc. pos. multiples

Caractéristiques ergonomiques :
A, B, C, E, F, G, M, N, S

Caractéristiques ergonomiques :
B, C, E, L, M, N

Mécanisme fonctionnel pivotant de base

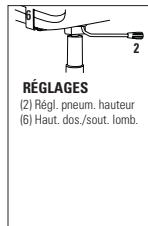

RÉGLAGES

- (2) Régl. pneum. hauteur
- (6) Haut. dos./sout. lomb.

Caractéristiques ergonomiques :
C, M, N

CARACTÉRISTIQUES DE SÉRIE

- Le Noetic est un siège de travail ergonomique conçu avec soin qui invite chacun à exceller.
- Trois mécanismes sont proposés : un mécanisme fonctionnel pivotant de base, un mécanisme à basculements multiples et un mécanisme à basculement synchronisé avec capteur de poids (les tabourets à hauteur réglable sont dotés du mécanisme fonctionnel pivotant de base uniquement).
- Trois couleurs sont offertes pour le bâti, soit noir (**BLK**), brume (**FOG**) et ombre (**SHW**).
- Les modèles à dossier en tissu maille sont offerts en tissu maille Digital (6 teintes) ou en tissu maille Dimension (10 teintes).
- Les modèles à dossier rembourrés présentent une garniture exclusive qui combine un textile (intérieur du dossier) et un tissu maille Dimension (extérieur du dossier). Le tissu maille Dimension s'agence avec la couleur choisie pour le bâti (bâti BLK – tissu maille DBK; bâti FOG – tissu maille DST; bâti SHW – tissu maille DGM).
- Les sièges de travail dotés d'un mécanisme à basculements multiples ou à basculement synchronisé avec capteur de poids présentent de série une assise coulissante à profondeur réglable.
- La gamme propose des modèles avec et sans accoudoirs. Des accoudoirs en P à hauteur fixe ou des accoudoirs à hauteur réglable d'une couleur assortie sont offerts.
- Les accoudoirs à hauteur réglable peuvent être dotés de manchons coulissants à profondeur réglable (2D) ou de manchons pivotants à largeur et écartement réglables (4D).
- Les modèles à bâti fini noir ou ombre sont dotés d'accoudoirs et de manchons de couleur assortie. Les accoudoirs de modèles à bâti fini brume sont agencés à la couleur du bâti tandis que les manchons, le bouton de réglage de la hauteur et la garniture sont finis ombre.
- Un support lombaire réglable est offert moyennant un supplément pour les modèles à dossier en tissu maille. Le support se règle à la verticale sur 2,75 po (70 mm).
- Tous les modèles peuvent être dotés d'un piétement en nylon (couleur agencée avec celle du bâti). (**A7**) piétement en aluminium poli. Ajouter 131 \$.
- Les roulettes pour planchers à moquette (C82) ou à revêtement dur (C82R) sont agencées au fini du piétement. Le piétement fini noir ou ombre est doté de roulettes noires. Le piétement fini brume est muni de roulettes finies brume. Le piétement fini aluminium poli est doté de roulettes noires.
- Ces sièges offrent une capacité pouvant atteindre 300 lb.
- Choix de rembourrage : tissus, vinyles ou cuirs. Les modèles garnis d'un vinyle ou cuir peuvent présenter des piqûres sur les coussins d'assise ou de dossier, s'il y a lieu.

Ajouter les codes d'options dans l'ordre suivant :

- Numéro de modèle**
précisez le numéro de modèle
- Tissu maille** (modèles à dossier en tissu maille)
Tissu maille Digital
(D50) Tissu maille Digital rouge
(D51) Tissu maille Digital bleu
(D52) Tissu maille Digital marine
(D53) Tissu maille Digital ombre
(D54) Tissu maille Digital brouillard
(D55) Tissu maille Digital noir
Tissu maille Dimension
(DBE) Tissu maille Dimension baie
(DBK) Tissu maille Dimension noir
(DCL) Tissu maille Dimension craie
(DCH) Tissu maille Dimension fusain
(DCT) Tissu maille Dimension agrume
(DCO) Tissu maille Dimension cobalt
(DST) Tissu maille Dimension brouillard
(DPB) Tissu maille Dimension crique
(DSD) Tissu maille Dimension sable
(DGM) Tissu maille Dimension ombre
- Textile – intérieur du dossier**
(modèles à dossier rembourré)
Précisez le code de textile.
- Textile – assise**
Précisez le code de textile.
- Fini – bâti**
(BLK) Noir
(FOG) Brume.
Modèles avec accoudoirs, ajouter 158 \$.
Modèles sans accoudoirs, ajouter 131 \$.
(SHW) Ombre.
Modèles avec accoudoirs, ajouter 158 \$.
Modèles sans accoudoirs, ajouter 131 \$.
- Support lombaire** (modèles à dossier en tissu maille)
(NAL) sans support lombaire
(ADL) support lombaire réglable. Ajouter 44 \$.
- Type d'accoudoirs**
(FP) accoudoirs en P. Sans supplément.
(2D) accoudoirs à hauteur réglable (manchons coulissants). Sans supplément.
(4D) accoudoirs réglables (manchons pivotants à largeur et écartement réglables). Sans supplément.
- Type de piétement**
(B7) piétement en nylon (couleur agencée avec celle du bâti).
(A7) piétement en aluminium poli. Ajouter 131 \$.
- Type de roulettes**
(82) C82 roulettes de 2,5 po à doubles galets pour planchers à moquette.
(8R) C82R roulettes de 2,5 po à doubles galets pour la plupart des planchers à revêtement dur. Ajouter 21 \$.
- Membrane étanche** (assise)
(NB) sans membrane étanche.
(MB) avec membrane étanche. Ajouter 81 \$.

EXEMPLE D'UN CODE POUR LA COMMANDE D'UN SIÈGE NOETIC

6074	DBK	FU75	BLK	ADL	2D	B7	82	NB
modèle	tissu maille	textile	fini – bâti	lombaire	accoudoirs	piétement	roulettes	membrane étanche

DESCRIPTION

CARACTÉRISTIQUES

MODÈLE

GRADES DE TEXTILE DE SÉRIE



Fauteuil à dossier en tissu maille, basculements multiples

TFC : 0.75 V. | 0.69 M
Poids unitaire : 49 LB | 22.3 KG
Poids - boîte : 60 LB | 27.22 KG
Volume - boîte : 10.5 PP³ | 0.29 M³













MODÈLE	GRADES DE TEXTILE DE SÉRIE											
	1	2	3	4	5	6	7	8	9	10	11	12
6070	1144	1168	1188	1212	1250	1285	1320	1351	1389	1425	1474	1543













	DIMENSIONS HORS TOUT			DIMENSIONS DE L'ASSISE			DIMENSIONS DU DOSSIER	
	L	P	H	L	P	H	L	H
PO	26	24	41.5	20	17.5-20	17.5-21.5	16	22
MM	660	610	1054	508	445-508	445-546	406	559







RTA 2



1 par boîte

DESCRIPTION	CARACTÉRISTIQUES	MODÈLE	GRADES DE TEXTILE DE SÉRIE												
			1	2	3	4	5	6	7	8	9	10	11	12	
 <p>Chaise à dossier en tissu maillé, basculements multiples TFC : 0.75 V. 0.69 M Poids unitaire : 44 LB 20 KG Poids - boîte : 55 LB 24.95 KG Volume - boîte : 10.5 PP³ 0.29 M³</p>		6070NA	973	997	1017	1041	1079	1114	1149	1180	1218	1254	1303	1372	
			DIMENSIONS HORS TOUT			DIMENSIONS DE L'ASSISE			DIMENSIONS DU DOSSIER						
			L	P	H	L	P	H	L	H					
			PO 20	24	41.5	20	17.5-20	17.5-21.5	16	22					
			MM 508	610	1054	508	445-508	445-546	406	559					
			RTA 2		1 par boîte										
 <p>Fauteuil à dossier rembourré, basculements multiples TFC : 1.5 V. 1.37 M Poids unitaire : 49 LB 22.3 KG Poids - boîte : 60 LB 27.22 KG Volume - boîte : 10.5 PP³ 0.29 M³</p>		6071	1359	1407	1447	1495	1571	1641	1711	1773	1849	1921	2019	2157	
			DIMENSIONS HORS TOUT			DIMENSIONS DE L'ASSISE			DIMENSIONS DU DOSSIER						
			L	P	H	L	P	H	L	H					
			PO 26	24	41.5	20	18.5-21	17.5-21.5	16	21					
			MM 660	610	1054	508	470-533	445-546	406	533					
			RTA 2		1 par boîte										
 <p>Chaise à dossier rembourré, basculements multiples TFC : 1.5 V. 1.37 M Poids unitaire : 45.5 LB 20.7 KG Poids - boîte : 55 LB 24.95 KG Volume - boîte : 10.5 PP³ 0.29 M³</p>		6071NA	1189	1237	1277	1325	1401	1471	1541	1603	1679	1751	1849	1987	
			DIMENSIONS HORS TOUT			DIMENSIONS DE L'ASSISE			DIMENSIONS DU DOSSIER						
			L	P	H	L	P	H	L	H					
			PO 20	24	41.5	20	17-19.5	17.5-21	16	21					
			MM 508	610	1054	508	432-495	445-533	406	533					
			RTA 2		1 par boîte										
 <p>Fauteuil à dossier en tissu maillé, fonctionnel pivotant de base TFC : 0.75 V. 0.69 M Poids unitaire : 32.5 LB 14.8 KG Poids - boîte : 44 LB 19.96 KG Volume - boîte : 10.5 PP³ 0.29 M³</p>		6072	1025	1049	1069	1093	1131	1166	1201	1232	1270	1306	1355	1424	
			DIMENSIONS HORS TOUT			DIMENSIONS DE L'ASSISE			DIMENSIONS DU DOSSIER						
			L	P	H	L	P	H	L	H					
			PO 26	24	41.25	20	17	16.25-20.25	16	21					
			MM 660	610	1048	508	432	413-514	406	533					
			RTA 2		1 par boîte										
 <p>Chaise à dossier en tissu maillé, fonctionnel pivotant de base TFC : 0.75 V. 0.69 M Poids unitaire : 28.5 LB 13 KG Poids - boîte : 39.5 LB 17.92 KG Volume - boîte : 10.5 PP³ 0.29 M³</p>		6072NA	855	879	899	923	961	996	1031	1062	1100	1136	1185	1254	
			DIMENSIONS HORS TOUT			DIMENSIONS DE L'ASSISE			DIMENSIONS DU DOSSIER						
			L	P	H	L	P	H	L	H					
			PO 20	24	41.25	20	17	16.25-20.25	16	21					
			MM 508	610	1048	508	432	413-514	406	533					
			RTA 2		1 par boîte										
 <p>Fauteuil à dossier rembourré, fonctionnel pivotant de base TFC : 1.5 V. 1.37 M Poids unitaire : 33.5 LB 15.2 KG Poids - boîte : 44 LB 19.96 KG Volume - boîte : 10.5 PP³ 0.29 M³</p>		6073	1240	1288	1328	1376	1452	1522	1592	1654	1730	1802	1900	2038	
			DIMENSIONS HORS TOUT			DIMENSIONS DE L'ASSISE			DIMENSIONS DU DOSSIER						
			L	P	H	L	P	H	L	H					
			PO 26	24	41.25	20	17	16.25-20.25	16	21					
			MM 660	610	1048	508	432	413-514	406	533					
			RTA 2		1 par boîte										

DESCRIPTION	CARACTÉRISTIQUES	MODÈLE	GRADES DE TEXTILE DE SÉRIE												
			1	2	3	4	5	6	7	8	9	10	11	12	
 <p>Chaise à dossier rembourré, fonctionnel pivotant de base TFC : 1.5 V. 1.37 M Poids unitaire : 28.5 LB 13 KG Poids - boîte : 39.5 LB 17.92 KG Volume - boîte : 10.5 PP 0.29 M³</p>		6073NA	1070	1118	1158	1206	1282	1352	1422	1484	1560	1632	1730	1868	
			DIMENSIONS HORS TOUT			DIMENSIONS DE L'ASSISE			DIMENSIONS DU DOSSIER						
			L	P	H	L	P	H	L	H					
			PO 20	24	41.25	20	17	16.25-20.25	16	21					
			MM 508	610	1048	508	432	413-514	406	533					
			RTA 2		1 par boîte										
 <p>Fauteuil à dossier en tissu maillé, basculement synchro avec capteur de poids TFC : 0.75 V. 0.69 M Poids unitaire : 43.5 LB 19.8 KG Poids - boîte : 45.5 LB 20.64 KG Volume - boîte : 10.5 PP 0.29 M³</p>		6074	1090	1114	1134	1158	1196	1231	1266	1297	1335	1371	1420	1489	
			DIMENSIONS HORS TOUT			DIMENSIONS DE L'ASSISE			DIMENSIONS DU DOSSIER						
			L	P	H	L	P	H	L	H					
			PO 26	24	40	20	17.5-20	17-21	16	21					
			MM 660	610	1016	508	445-508	432-533	406	533					
			RTA 2		1 par boîte										
 <p>Chaise à dossier en tissu maillé, basculement synchro avec capteur de poids TFC : 0.75 V. 0.69 M Poids unitaire : 38 LB 17.3 KG Poids - boîte : 54 LB 24.49 KG Volume - boîte : 10.5 PP 0.29 M³</p>		6074NA	920	944	964	988	1026	1061	1096	1127	1165	1201	1250	1319	
			DIMENSIONS HORS TOUT			DIMENSIONS DE L'ASSISE			DIMENSIONS DU DOSSIER						
			L	P	H	L	P	H	L	H					
			PO 20	24	40	20	17.5-20	17-21	16	21					
			MM 508	610	1016	508	445-508	432-533	406	533					
			RTA 2		1 par boîte										
 <p>Fauteuil à dossier rembourré, basculement synchro avec capteur de poids TFC : 1.5 V. 1.37 M Poids unitaire : 43.5 LB 19.8 KG Poids - boîte : 44.5 LB 20.18 KG Volume - boîte : 10.5 PP 0.29 M³</p>		6075	1307	1355	1395	1443	1519	1589	1659	1721	1797	1869	1967	2105	
			DIMENSIONS HORS TOUT			DIMENSIONS DE L'ASSISE			DIMENSIONS DU DOSSIER						
			L	P	H	L	P	H	L	H					
			PO 26	24	40	20	17.5-20	17-21	16	21					
			MM 660	610	1016	508	445-508	432-533	406	533					
			RTA 2		1 par boîte										
 <p>Chaise à dossier rembourré, basculement synchro avec capteur de poids TFC : 1.5 V. 1.37 M Poids unitaire : 39 LB 17.7 KG Poids - boîte : 54 LB 24.49 KG Volume - boîte : 10.5 PP 0.29 M³</p>		6075NA	1135	1183	1223	1271	1347	1417	1487	1549	1625	1697	1795	1933	
			DIMENSIONS HORS TOUT			DIMENSIONS DE L'ASSISE			DIMENSIONS DU DOSSIER						
			L	P	H	L	P	H	L	H					
			PO 20	24	40	20	17.5-20	17-21	16	21					
			MM 508	610	1016	508	445-508	432-533	406	533					
			RTA 2		1 par boîte										
 <p>Tabouret à dossier en tissu maillé, hauteur réglable TFC : 0.75 V. 0.69 M Poids unitaire : 38 LB 17.3 KG Poids - boîte : 49 LB 22.23 KG Volume - boîte : 10.5 PP 0.29 M³</p>		6076	1240	1264	1284	1308	1346	1381	1416	1447	1485	1521	1570	1639	
			DIMENSIONS HORS TOUT			DIMENSIONS DE L'ASSISE			DIMENSIONS DU DOSSIER						
			L	P	H	L	P	H	L	H					
			PO 26	24	51	20	17.5	25-35	16	21					
			MM 660	610	1295	508	445	635-889	406	533					
			RTA 2		1 par boîte										

DESCRIPTION	CARACTÉRISTIQUES	MODÈLE	GRADES DE TEXTILE DE SÉRIE												
			1	2	3	4	5	6	7	8	9	10	11	12	
 <p>Tabouret sans accoudoirs à dossier en tissu maillé, hauteur réglable TFC : 0.75 V. 0.69 M Poids unitaire : 34 LB 15.5 KG Poids - boîte : 45 LB 20.41 KG Volume - boîte : 10.5 P³ 0.29 M³</p>		6076NA	1069	1093	1113	1137	1175	1210	1245	1276	1314	1350	1399	1468	
			DIMENSIONS HORS TOUT			DIMENSIONS DE L'ASSISE			DIMENSIONS DU DOSSIER						
			L	P	H	L	P	H	L	H					
		PO 20	24	51		20	17.5	25-35		16	21				
		MM 508	610	1295		508	445	635-889		406	533				
		RTA 2		1 par boîte											
 <p>Tabouret à dossier rembourré, hauteur réglable TFC : 1.5 V. 1.37 M Poids unitaire : 38.5 LB 17.5 KG Poids - boîte : 49.5 LB 22.45 KG Volume - boîte : 10.5 P³ 0.29 M³</p>		6077	1455	1503	1543	1591	1667	1737	1807	1869	1945	2017	2115	2253	
			DIMENSIONS HORS TOUT			DIMENSIONS DE L'ASSISE			DIMENSIONS DU DOSSIER						
			L	P	H	L	P	H	L	H					
		PO 26	24	51		20	17	25-35		16	21				
		MM 660	610	1295		508	432	635-889		406	533				
		RTA 2		1 par boîte											
 <p>Tabouret sans accoudoirs à dossier rembourré, hauteur réglable TFC : 1.5 V. 1.37 M Poids unitaire : 35 LB 15.9 KG Poids - boîte : 46 LB 20.87 KG Volume - boîte : 10.5 P³ 0.29 M³</p>		6077NA	1284	1332	1372	1420	1496	1566	1636	1698	1774	1846	1944	2082	
			DIMENSIONS HORS TOUT			DIMENSIONS DE L'ASSISE			DIMENSIONS DU DOSSIER						
			L	P	H	L	P	H	L	H					
		PO 20	24	51		20	17	25-35		16	21				
		MM 508	610	1295		508	432	635-889		406	533				
		RTA 2		1 par boîte											

NOVELLO



modèle 6400-TC66-IC-CP-C5-82-SF



modèle 6400-TC65-FG-FP-F5-82-SF

MÉCANISMES :

Siège fonctionnel

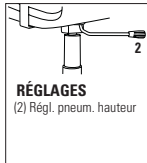

Caractéristiques ergonomiques :
C, M

Tabouret fonctionnel

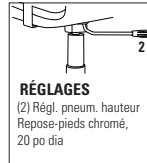

Caractéristiques ergonomiques :
C, M

CARACTÉRISTIQUES DE SÉRIE

- Voici Novello, un nouveau siège fonctionnel révolutionnaire et passe-partout – le siège ne requiert aucun réglage et offre un confort exceptionnel aux utilisateurs de toutes tailles.
- La gamme Novello présente une coquille fabriquée d'un polymère spécial qui fléchit, permettant à l'assise de glisser tout en douceur le long d'une glissière. Robustes et durables, les sièges aux lignes épurées offrent un soutien efficace.
- Flexible, la coquille des sièges est moulée d'une pièce et offerte dans un fini noir (BK), brume (FG) ou stratus (IC).
- Les sièges sont dotés de série d'un piétement à cinq branches moulé par injection en nylon chargé à la fibre de verre B5 et de roulettes C82 à doubles galets pour planchers à moquette.
- Les modèles présentant un piétement fini aluminium poli sont munis d'un cylindre fini chromé. Les modèles présentant une coquille finie brume ou stratus sont munis d'un cylindre fini chromé.
- Les sièges sont dotés de série du cylindre pneumatique de qualité supérieure Descente en douceur^{MC} de Global qui permet de placer facilement le siège exactement à la hauteur voulue.
- Les modèles de sièges sur socle permettent d'installer des sièges à emplacement fixe à divers endroits comme les amphithéâtres, les classes, les bancs de jurys, les espaces publics et bien plus encore. Le socle doit être fixé au sol (fixations non comprises). Se reporter au Guide d'installation des bases sur socle ou au site Web pour plus de détails.
- Choix de rembourrage : tissus, vinyles ou cuirs. Les modèles garnis d'un vinyle ou cuir peuvent présenter des piqûres sur les coussins d'assise ou de dossier, s'il y a lieu.

CARACTÉRISTIQUES EN OPTION

- Pour plus de choix d'accoudoirs ou de roulettes, se reporter à la rubrique des accoudoirs et des roulettes (page 335). Le prix des roulettes en option peut être supérieur à celui des roulettes de série de votre siège et la différence sera facturée. Lorsque le prix est inférieur, la différence ne sera pas créditée.
- Les modèles de sièges sur socle sont dotés d'une base noire et d'un cylindre réglable en hauteur sur 2 po. Préciser :
 - (SH) Pivotant, mécanisme de retour automatique à la hauteur maximale. Sans supplément.
 - (SN) Non pivotant, mécanisme de retour automatique à la hauteur maximale. Ajouter 16 \$.
 - (SC) Pivotant, mécanismes de retour automatique au centre et à la hauteur maximale. Ajouter 26 \$.











Ajouter les codes d'options dans l'ordre suivant :





- Numéro de modèle**
 - 6400 Fauteuil.
 - 6401 Chaise.
 - 6402 Fauteuil, entièrement rembourré.
 - 6403 Chaise, entièrement rembourrée.
 - 6410 Tabouret avec accoudoirs.
 - 6411 Tabouret sans accoudoirs.
 - 6412 Tabouret avec accoudoirs, entièrement rembourré.
 - 6413 Tabouret sans accoudoirs, entièrement rembourré.
- Textile**
Préciser le code.
- Couleur - Coquille et accoudoirs**
 - (BK) Coquille noire. Sans supplément.
 - (FG) Coquille finie brume. Ajouter 46 \$.
 - (IC) Coquille finie stratus. Ajouter 46 \$.
- Manchons**
 - (BP) Uréthane noir.
 - (FP) Uréthane finie brume.
 - (CP) Uréthane finie stratus.
- Piétement**
 - (B5) Piétement en nylon noir. Sans supplément.
 - (F5) Piétement en nylon finie brume. Ajouter 41 \$.
 - (C5) Piétement en nylon fini stratus. Ajouter 41 \$.
 - (BA) Aluminium poli et accents noirs. Ajouter 53 \$.
 - (FA) Aluminium poli et accents brume. Ajouter 53 \$.
 - (CA) Aluminium poli et accents stratus. Ajouter 53 \$.
- Roulettes**
 - (82) Roulettes C82 à doubles galets pour planchers à moquette. Sans supplément.
 - (8R) Roulettes C82R à doubles galets pour planchers à revêtement dur. Ajouter 21 \$.
 - (8F) Roulettes C82 à doubles galets pour planchers à moquette finies brume. Sans supplément.
 - (2F) Roulettes C82R à doubles galets pour planchers à revêtement dur finies brume. Ajouter 21 \$.
- Repose-pieds (tabourets uniquement)**
 - (R3) Aluminium poli et accents noirs. Sans supplément.
 - (R4) Entièrement en aluminium poli. Ajouter 26 \$.
- Mousse - Assise**
 - (SF) Mousse de série. Sans supplément.
 - (PF) Coussin extra moelleux. Ajouter 15 \$.

EXEMPLE D'UN CODE POUR LA COMMANDE D'UN SIÈGE NOVELLO :

6400	-HD08	-FG	-FP	-F5	-8F	-	-SF
modèle	textile	coquille/ accoudoirs	manchons	piétement	roulettes	repose- pieds	mousse - assise

DESCRIPTION	CARACTÉRISTIQUES	MODÈLE	GRADES DE TEXTILE DE SÉRIE											
			1	2	3	4	5	6	7	8	9	10	11	12
 Fauteuil fonctionnel TFC : 0.75 V. 0.69 M Poids unitaire : 30 LB 13.6 KG Poids - boîte : 40 LB 18.14 KG Volume - boîte : 8.25 PP 0.23 M ³	Assise rembourrée et dossier en polypropylène.	6400	956	980	1000	1024	1062	1097	1132	1163	1201	1237	1286	1355
		DIMENSIONS HORS TOUT			DIMENSIONS DE L'ASSISE			DIMENSIONS DU DOSSIER						
		L	P	H	L	P	H	L	H					
		PO 25	22	36	18.5	18	16.5-21.5	20.5	18.5					
MM 635	559	914	470	457	419-546	521	470							
		RTA 2	messenger		1 par boîte									
 Chaise fonctionnelle TFC : 0.75 V. 0.69 M Poids unitaire : 27 LB 12.3 KG Poids - boîte : 35 LB 15.88 KG Volume - boîte : 6.75 PP 0.19 M ³	Assise rembourrée et dossier en polypropylène.	6401	870	894	914	938	976	1011	1046	1077	1115	1151	1200	1269
		DIMENSIONS HORS TOUT			DIMENSIONS DE L'ASSISE			DIMENSIONS DU DOSSIER						
		L	P	H	L	P	H	L	H					
		PO 21.5	22	36	18.5	18	16.5-21.5	20.5	18.5					
MM 546	559	914	470	457	419-546	521	470							
		RTA 2	messenger		1 par boîte									

DESCRIPTION	CARACTÉRISTIQUES	MODÈLE	GRADES DE TEXTILE DE SÉRIE													
			1	2	3	4	5	6	7	8	9	10	11	12		
 Fauteuil fonctionnel TFC : 0.75 V. 0.69 M Poids unitaire : 32 LB 14.5 KG Poids - boîte : 42 LB 19.05 KG Volume - boîte : 8.25 PP³ 0.23 M³	Assise et dossier rembourrés.	6402	1010	1034	1054	1078	1116	1151	1186	1217	1255	1291	1340	1409		
		DIMENSIONS HORS TOUT			DIMENSIONS DE L'ASSISE			DIMENSIONS DU DOSSIER								
		L P H			L P H			L H								
		PO 25 22 36			18.5 17.5 16.5-21.5			20.5 18.5								
		MM 635 559 914			470 445 419-546			521 470								
		RTA 2		1 par boîte												
 Fauteuil fonctionnel - siège sur socle TFC : 0.75 V. 0.69 M Poids unitaire : 33 LB 15 KG Poids - boîte : 44 LB 19.96 KG Volume - boîte : 8.25 PP³ 0.23 M³	Assise et dossier rembourrés.	6402PB	1234	1258	1278	1302	1340	1375	1410	1441	1479	1515	1564	1633		
		DIMENSIONS HORS TOUT			DIMENSIONS DE L'ASSISE			DIMENSIONS DU DOSSIER								
		L P H			L P H			L H								
		PO 25 22 34			18.5 17.5 16-18			20.5 18.5								
		MM 635 559 864			470 445 406-457			521 470								
		RTA 2	1 par boîte													
 Chaise fonctionnelle TFC : 0.75 V. 0.69 M Poids unitaire : 29 LB 13.2 KG Poids - boîte : 37 LB 16.78 KG Volume - boîte : 6.75 PP³ 0.19 M³	Assise et dossier rembourrés.	6403	927	951	971	995	1033	1068	1103	1134	1172	1208	1257	1326		
		DIMENSIONS HORS TOUT			DIMENSIONS DE L'ASSISE			DIMENSIONS DU DOSSIER								
		L P H			L P H			L H								
		PO 21.5 22 36			18.5 17.5 16.5-21.5			20.5 18.5								
		MM 546 559 914			470 445 419-546			521 470								
		RTA 2		1 par boîte												
 Chaise fonctionnelle - siège sur socle TFC : 0.75 V. 0.69 M Poids unitaire : 30 LB 13.6 KG Poids - boîte : 41 LB 18.6 KG Volume - boîte : 6.75 PP³ 0.19 M³	Assise et dossier rembourrés.	6403PB	1149	1173	1193	1217	1255	1290	1325	1356	1394	1430	1479	1548		
		DIMENSIONS HORS TOUT			DIMENSIONS DE L'ASSISE			DIMENSIONS DU DOSSIER								
		L P H			L P H			L H								
		PO 21.5 22 34			18.5 17.5 16-18			20.5 18.5								
		MM 546 559 864			470 445 406-457			521 470								
		RTA 2	1 par boîte													
 Tabouret fonctionnel avec accoudoirs TFC : 0.75 V. 0.69 M Poids unitaire : 34 LB 15.5 KG Poids - boîte : 44 LB 19.96 KG Volume - boîte : 8.25 PP³ 0.23 M³	Assise rembourrée et dossier en polypropylène.	6410	1127	1151	1171	1195	1233	1268	1303	1334	1372	1408	1457	1526		
		DIMENSIONS HORS TOUT			DIMENSIONS DE L'ASSISE			DIMENSIONS DU DOSSIER								
		L P H			L P H			L H								
		PO 25 22 46			18.5 18 24-34			20.5 18.5								
		MM 635 559 1168			470 457 610-864			521 470								
		RTA 2		1 par boîte												
 Tabouret fonctionnel sans accoudoirs TFC : 0.75 V. 0.69 M Poids unitaire : 31 LB 14.1 KG Poids - boîte : 39 LB 17.69 KG Volume - boîte : 6.75 PP³ 0.19 M³	Assise rembourrée et dossier en polypropylène.	6411	1042	1066	1086	1110	1148	1183	1218	1249	1287	1323	1372	1441		
		DIMENSIONS HORS TOUT			DIMENSIONS DE L'ASSISE			DIMENSIONS DU DOSSIER								
		L P H			L P H			L H								
		PO 21.5 22 46			18.5 18 24-34			20.5 18.5								
		MM 546 559 1168			470 457 610-864			521 470								
		RTA 2		1 par boîte												

DESCRIPTION	CARACTÉRISTIQUES	MODÈLE	GRADES DE TEXTILE DE SÉRIE											
			1	2	3	4	5	6	7	8	9	10	11	12
 <p>Tabouret fonctionnel avec accoudoirs TFC : 0.75 V. 0.69 M Poids unitaire : 36 LB 16.4 KG Poids - boîte : 46 LB 20.87 KG Volume - boîte : 8.25 P³ 0.23 M³</p>	Assise et dossier rembourrés.	6412	1183	1207	1227	1251	1289	1324	1359	1390	1428	1464	1513	1582
		DIMENSIONS HORS TOUT			DIMENSIONS DE L'ASSISE			DIMENSIONS DU DOSSIER						
		L	P	H	L	P	H	L	H					
		PO 25	22	46	18.5	17.5	24-34	20.5	18.5					
		MM 635	559	1168	470	445	610-864	521	470					
		RTA 2		1 par boîte										
 <p>Tabouret fonctionnel sans accoudoirs TFC : 0.75 V. 0.69 M Poids unitaire : 33 LB 15 KG Poids - boîte : 41 LB 18.6 KG Volume - boîte : 6.75 P³ 0.19 M³</p>	Assise et dossier rembourrés.	6413	1099	1123	1143	1167	1205	1240	1275	1306	1344	1380	1429	1498
		DIMENSIONS HORS TOUT			DIMENSIONS DE L'ASSISE			DIMENSIONS DU DOSSIER						
		L	P	H	L	P	H	L	H					
		PO 21.5	22	46	18.5	17.5	24-34	20.5	18.5					
		MM 546	559	1168	470	445	610-864	521	470					
		RTA 2		1 par boîte										

OBUSFORME



modèle 4430 (G3)



modèle 4432 (G3)

CARACTÉRISTIQUES DE SÉRIE

- Les coussins profilés de l'assise et le dossier profilés sont fabriqués en mousse moulée double densité.
- Les accoudoirs (**G3**) à hauteur, écartement et profondeur réglables présentent des manchons en uréthane qui pivotent de 30° vers l'intérieur.
- Le mécanisme sur coulisse de réglage de la profondeur de l'assise à levier sur le côté est de série pour les modèles à basculements multiples.
- Le mécanisme d'écartement des accoudoirs Vari-Width (**WA**) est de série lorsque le siège est commandé avec des accoudoirs réglables. Le mécanisme permet d'écarter les accoudoirs de 2 po de part et d'autre de l'assise.
- Le bâti et le piètement sont offerts dans un fini noir uniquement.
- Tous les modèles sont dotés de série d'un piètement araignée en nylon noir renforcé à la fibre de verre moulé par injection avec roulettes (**C65**) à doubles galets pour planchers à moquette.
- Choix de rembourrage : tissus uniquement. Veuillez consulter le site Web pour la disponibilité.
- Il n'est pas toujours possible d'éviter le plissage lors du rembourrage des sièges ObusForme, et les plis peuvent être plus apparents lorsqu'un tissu plus épais ou moins extensible est utilisé.

CARACTÉRISTIQUES EN OPTION

- Pour des planchers à revêtement dur, commander des roulettes (**C65R**). Ajouter 21 \$.
- Pour plus de choix d'accoudoirs ou de roulettes, se reporter à la rubrique des accoudoirs et des roulettes (page 335). *Le prix des roulettes en option peut être supérieur à celui des roulettes de série de votre siège et la différence sera facturée. Lorsque le prix est inférieur, la différence ne sera pas créditée.*

Le siège de choix pour les étudiants de :



DESCRIPTION CARACTÉRISTIQUES MODÈLE GRADES DE TEXTILE DE SÉRIE

	*1	*2	*3	*4	5	6	7	8	9	10	11	12
4411	41	52	60	71	88	103	119	132	149	165	186	217



Coussin lombaire ou appui-tête

TFC : 0.33 V. | 0.3 M
 Poids unitaire : 1 LB | 0.45 KG
 Poids - boîte : 1 LB | 0.45 KG
 Volume - boîte : 0.5 P³ | 0.01 M³

* Choix limité de textiles, voir les notes.

DIMENSIONS HORS TOUT DIMENSIONS DE L'ASSISE DIMENSIONS DU DOSSIER

	L	P	H	L	P	H	L	H
PO	9	3	5	-	-	-	-	-
MM	229	76	127	-	-	-	-	-

RTA 00 1 par boîte

	*1	*2	*3	*4	5	6	7	8	9	10	11	12
4430	1398	1454	1501	1556	1645	1727	1809	1881	1970	2054	2168	2329

DIMENSIONS HORS TOUT DIMENSIONS DE L'ASSISE DIMENSIONS DU DOSSIER

	L	P	H	L	P	H	L	H
PO	23.5	23.5	53.5	19.5	17-20	16.5-20.5	18	31-33.5
MM	597	597	1359	495	432-508	419-521	457	787-851

RTA 2  1 par boîte



Fauteuil à basc. multiples à dossier haut

TFC : 1.75 V. | 1.6 M
 Poids unitaire : 51 LB | 23.2 KG
 Poids - boîte : 62 LB | 28.12 KG
 Volume - boîte : 10.5 P³ | 0.29 M³

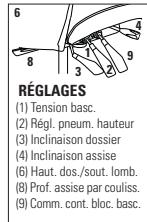

* Choix limité de textiles, voir les notes.

Caractéristiques ergonomiques : A, B, C, D, E, F, G, H, M, N, Q, R, S

	*1	*2	*3	*4	5	6	7	8	9	10	11	12
4432	1293	1341	1382	1428	1505	1575	1646	1707	1784	1856	1953	2091

DIMENSIONS HORS TOUT DIMENSIONS DE L'ASSISE DIMENSIONS DU DOSSIER

	L	P	H	L	P	H	L	H
PO	23.5	23.5	42.5	19.5	17-20	16.5-20.5	18	21-23.5
MM	597	597	1080	495	432-508	419-521	457	533-597

* Choix limité de textiles, voir les notes.

Caractéristiques ergonomiques : A, B, C, D, E, F, G, H, M, N, Q, R, S

RTA 2  1 par boîte

OBUSFORME COMFORT



modèle 1240-3



modèle 1241-3



Mousse viscoélastique en option
Détails à droite.



modèle 1261-3











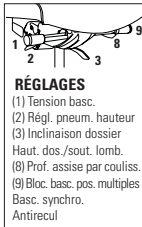

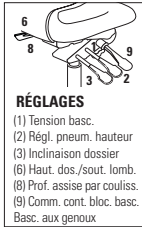

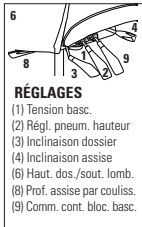
CARACTÉRISTIQUES DE SÉRIE



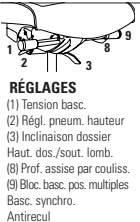

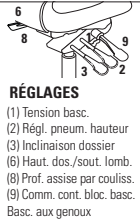

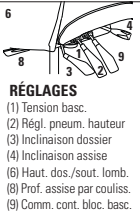
- L'ObusForme Comfort est recommandée par des chiropraticiens partout au monde.
- Grâce à son système élastomère de suspension du dossier, les sièges ObusForme Comfort offrent un confort superlatif, sans points de compression le long de la colonne vertébrale.
- Les accoudoirs (**G3**) à hauteur, écartement et profondeur réglables présentent des manchons en uréthane qui pivotent de 30° vers l'intérieur.
- Les sièges sont dotés de série d'un piétement araignée à cinq branches moulé par injection en nylon noir renforcé à la fibre de verre et de roulettes (**C65**) à doubles galets pour planchers à moquette.
- La mousse standard pour l'assise est une mousse double couche, soit une couche supérieure moelleuse posée sur une couche inférieure portante ferme.
- Le mécanisme sur coulisse de réglage de la profondeur de l'assise est de série pour les modèles à basculement synchronisé et à basculements multiples.
- Le support lombaire à profondeur réglable Schukra^{MC} est de série sur certains modèles choisis et permet de personnaliser le support et le confort dorsal.
- Le mécanisme d'écartement des accoudoirs Vari-Width (**WA**) est de série lorsque le siège est commandé avec des accoudoirs réglables. Le mécanisme permet d'écarter les accoudoirs de 2 po de part et d'autre de l'assise.
- Les sièges sont dotés de série du cylindre pneumatique de qualité supérieure Descende en douceur^{MD} de Global qui permet de placer facilement le siège exactement à la hauteur voulue.
- Tous les modèles sont expédiés partiellement démontés.
- Les modèles ObusForme Comfort haut rendement se trouvent à la rubrique des sièges haut rendement (page 335).
- Choix de rembourrage : tissus, vinyles ou cuirs. Les modèles garnis d'un vinyle ou cuir peuvent présenter des piqûres sur les coussins d'assise ou de dossier, s'il y a lieu.
- Les modèles à petite assise sont indiqués au moyen d'un « P » après les 4 premiers chiffres du numéro de modèle. La petite assise mesure 0,75 po de moins sur la profondeur et 1,5 po de moins sur la largeur que l'assise régulière.
- Les modèles à petite assise sont du même prix que les modèles réguliers.

CARACTÉRISTIQUES EN OPTION

- L'assise est aussi offerte en mousse viscoélastique. Préciser (**MF**). Ajouter 106 \$.
- Un piétement fini aluminium poli avec embouts noirs (**B2**) est offert. Préciser (**ALU**) Ajouter 131 \$.
- Pour des planchers à revêtement dur, commander des roulettes (**C65R**). Ajouter 21 \$.
- Pour plus de choix d'accoudoirs ou de roulettes, se reporter à la rubrique des accoudoirs et des roulettes (page 335). *Le prix des roulettes en option peut être supérieur à celui des roulettes de série de votre siège et la différence sera facturée. Lorsque le prix est inférieur, la différence ne sera pas créditée.*

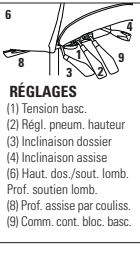
DESCRIPTION	CARACTÉRISTIQUES	MODÈLE	GRADES DE TEXTILE DE SÉRIE											
			1	2	3	4	5	6	7	8	9	10	11	12
 <p>Fauteuil à basculement synchronisé à dossier haut TFC : 2.25 V. 2.06 M Poids unitaire : 58 LB 26.4 KG Poids - boîte : 67 LB 30.39 KG Volume - boîte : 11 P³ 0.31 M³</p>	 <p>RÉGLAGES (1) Tension basc. (2) Régl. pneum. hauteur (3) Inclinaison dossier Haut. dos./sout. lomb. (8) Prof. assise par couliss. (9) Bloc. basc. pos. multiples Basc. synchro. Antirecul</p>	1240-0 1062 1134 1195 1265 1379 1485 1591 1683 1798 1906 2052 2259 1240P-0 Petite assise PO L19.5 P16.75-19.75 H16-20 MM L495 P425-502 H406-508	DIMENSIONS HORS TOUT L P H		DIMENSIONS DE L'ASSISE L P H			DIMENSIONS DU DOSSIER L H						
		PO 26 25 48 MM 660 635 1219	21 17.5-20.5 16-20 533 445-521 406-508	19.5 27-32.25 495 686-819										
		RTA 2  1 par boîte												
 <p>Fauteuil à basculement aux genoux à dossier haut TFC : 2.25 V. 2.06 M Poids unitaire : 58 LB 26.4 KG Poids - boîte : 67 LB 30.39 KG Volume - boîte : 11 P³ 0.31 M³</p>	 <p>RÉGLAGES (1) Tension basc. (2) Régl. pneum. hauteur (3) Inclinaison dossier (6) Haut. dos./sout. lomb. (8) Prof. assise par couliss. (9) Comm. cont. bloc. basc. Basc. aux genoux</p>	1240-2 1210 1282 1343 1413 1527 1633 1739 1831 1946 2054 2200 2407	DIMENSIONS HORS TOUT L P H		DIMENSIONS DE L'ASSISE L P H			DIMENSIONS DU DOSSIER L H						
		PO 26 25 48.5 MM 660 635 1232	21 17.5-20 16.5-20.5 533 445-508 419-521	19.5 27-32.25 495 686-819										
		RTA 2  1 par boîte												
 <p>Fauteuil à basculements multiples à dossier haut TFC : 2.25 V. 2.06 M Poids unitaire : 60 LB 27.3 KG Poids - boîte : 69 LB 31.3 KG Volume - boîte : 11 P³ 0.31 M³</p>	 <p>RÉGLAGES (1) Tension basc. (2) Régl. pneum. hauteur (3) Inclinaison dossier (4) Inclinaison assise (6) Haut. dos./sout. lomb. (8) Prof. assise par couliss. (9) Comm. cont. bloc. basc.</p>	1240-3 1062 1134 1195 1265 1379 1485 1591 1683 1798 1906 2052 2259 1240P-3 Petite assise PO L19.5 P16.75-19.75 H16-20 MM L495 P425-502 H406-508	DIMENSIONS HORS TOUT L P H		DIMENSIONS DE L'ASSISE L P H			DIMENSIONS DU DOSSIER L H						
		PO 26 25 48 MM 660 635 1219	21 17.5-20.5 16-20 533 445-521 406-508	19.5 27-32.25 495 686-819										
		RTA 2  1 par boîte												

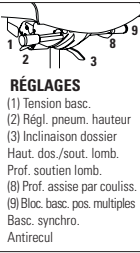
DESCRIPTION	CARACTÉRISTIQUES	MODÈLE	GRADES DE TEXTILE DE SÉRIE													
			1	2	3	4	5	6	7	8	9	10	11	12		
 <p>Fauteuil à basculement synchronisé à dossier moyen TFC : 2 V. 1.83 M Poids unitaire : 60 LB 27.3 KG Poids - boîte : 69 LB 31.3 KG Volume - boîte : 10.5 P³ 0.29 M³</p>	 <p>RÉGLAGES (1) Tension basc. (2) Régl. pneum. hauteur (3) Inclinaison dossier Haut. dos./sout. lomb. (8) Prof. assise par couliss. (9) Bloc. basc. pos. multiples Basc. synchro. Antirecul</p>	1241-0	1002	1066	1120	1182	1284	1378	1472	1554	1656	1752	1882	2066		
		<p>PO L19.5 P16.75-19.75 H16-20 MM L495 P425-502 H406-508</p>														
		DIMENSIONS HORS TOUT			DIMENSIONS DE L'ASSISE			DIMENSIONS DU DOSSIER								
		PO	26	25	44	21	17.5-20.5	16-20	19.5	22-27.25						
MM	660	635	1118	533	445-521	406-508	495	559-692								
RTA 2			messenger			1 par boîte										
 <p>Fauteuil à basculement aux genoux à dossier moyen TFC : 2 V. 1.83 M Poids unitaire : 58 LB 26.4 KG Poids - boîte : 67 LB 30.39 KG Volume - boîte : 10.5 P³ 0.29 M³</p>	 <p>RÉGLAGES (1) Tension basc. (2) Régl. pneum. hauteur (3) Inclinaison dossier (6) Haut. dos./sout. lomb. (8) Prof. assise par couliss. (9) Comm. cont. bloc. basc. Basc. aux genoux</p>	1241-2	1153	1217	1271	1333	1435	1529	1623	1705	1807	1903	2033	2217		
		<p>PO L19.5 P16.75-19.75 H16-20 MM L495 P425-502 H406-508</p>														
		DIMENSIONS HORS TOUT			DIMENSIONS DE L'ASSISE			DIMENSIONS DU DOSSIER								
		PO	26	25	44.5	21	17.5-20	16.5-20.5	19.5	22-27.25						
MM	660	635	1130	533	445-508	419-521	495	559-692								
RTA 2			messenger			1 par boîte										
 <p>Fauteuil à basculements multiples à dossier moyen TFC : 2 V. 1.83 M Poids unitaire : 58 LB 26.4 KG Poids - boîte : 67 LB 30.39 KG Volume - boîte : 10.5 P³ 0.29 M³</p>	 <p>RÉGLAGES (1) Tension basc. (2) Régl. pneum. hauteur (3) Inclinaison dossier (4) Inclinaison assise (6) Haut. dos./sout. lomb. (8) Prof. assise par couliss. (9) Comm. cont. bloc. basc.</p>	1241-3	1002	1066	1120	1182	1284	1378	1472	1554	1656	1752	1882	2066		
		<p>PO L19.5 P16.75-19.75 H16-20 MM L495 P425-502 H406-508</p>														
		DIMENSIONS HORS TOUT			DIMENSIONS DE L'ASSISE			DIMENSIONS DU DOSSIER								
		PO	26	25	44	21	17.5-20.5	16-20	19.5	22-27.25						
MM	660	635	1118	533	445-521	406-508	495	559-692								
RTA 2			messenger			1 par boîte										
 <p>Chaise d'appoint, piétement monobloc TFC : 1.75 V. 1.6 M Poids unitaire : 30 LB 13.6 KG Poids - boîte : 35 LB 15.88 KG Volume - boîte : 10 P³ 0.28 M³</p>	<p>Piétement offert dans un fini noir uniquement.</p> <p>Caractéristiques ergonomiques : M, N</p>	1246	576	632	679	734	823	905	987	1059	1148	1232	1346	1507		
		<p>PO L19.5 P16.75-19.75 H16-20 MM L495 P425-502 H406-508</p>														
		DIMENSIONS HORS TOUT			DIMENSIONS DE L'ASSISE			DIMENSIONS DU DOSSIER								
		PO	21	24	38	21	18	18	20	20.5						
MM	533	610	965	533	457	457	508	521								
RTA 1			messenger			1 par boîte										
 <p>Fauteuil, piétement monobloc TFC : 1.75 V. 1.6 M Poids unitaire : 35 LB 15.9 KG Poids - boîte : 40 LB 18.14 KG Volume - boîte : 13 P³ 0.36 M³</p>	<p>Piétement offert dans un fini noir uniquement.</p> <p>Caractéristiques ergonomiques : M, N</p>	1247	705	761	808	863	952	1034	1116	1188	1277	1361	1475	1636		
		<p>PO L19.5 P16.75-19.75 H16-20 MM L495 P425-502 H406-508</p>														
		DIMENSIONS HORS TOUT			DIMENSIONS DE L'ASSISE			DIMENSIONS DU DOSSIER								
		PO	26.5	24	38	21	18	18	20	20.5						
MM	673	610	965	533	457	457	508	521								
RTA 1			messenger			1 par boîte										

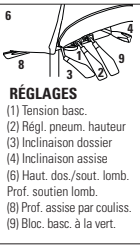
DESCRIPTION	CARACTÉRISTIQUES	MODÈLE	GRADES DE TEXTILE DE SÉRIE											
			1	2	3	4	5	6	7	8	9	10	11	12
 <p>Fauteuil à basc. synchronisé à DH avec Schukra TFC : 2.25 V. 2.06 M Poids unitaire : 58 LB 26.4 KG Poids - boîte : 67 LB 30.39 KG Volume - boîte : 11 PP 0.31 M³</p>	 <p>RÉGLAGES (1) Tension basc. (2) Régl. pneum. hauteur (3) Inclinaison dossier Haut. dos./sout. lomb. Prof. soutien lomb. (8) Prof. assise par couliss. (9) Bloc. basc. pos. multiples Basc. synchro. Antirecul</p>	1260-0	1190	1262	1323	1393	1507	1613	1719	1811	1926	2034	2180	2387
		1260P-0 Petite assise	PO L19.5 P16.75-19.75 H16-20 MM L495 P425-502 H406-508											
		DIMENSIONS HORS TOUT			DIMENSIONS DE L'ASSISE			DIMENSIONS DU DOSSIER						
		L	P	H	L	P	H	L	H					
PO 26	25	48	21	17.5-20.5	16-20	19.5	27-32.25							
MM 660	635	1219	533	445-521	406-508	495	686-819							
			RTA 2			messenger			1 par boîte					
 <p>Fauteuil à basc. multiples à DH avec Schukra TFC : 2.25 V. 2.06 M Poids unitaire : 60 LB 27.3 KG Poids - boîte : 69 LB 31.3 KG Volume - boîte : 11 PP 0.31 M³</p>	 <p>RÉGLAGES (1) Tension basc. (2) Régl. pneum. hauteur (3) Inclinaison dossier (4) Inclinaison assise (6) Haut. dos./sout. lomb. Prof. soutien lomb. (8) Prof. assise par couliss. (9) Comm. cont. bloc. basc.</p>	1260-3	1190	1262	1323	1393	1507	1613	1719	1811	1926	2034	2180	2387
		1260P-3 Petite assise	PO L19.5 P16.75-19.75 H16-20 MM L495 P425-502 H406-508											
		DIMENSIONS HORS TOUT			DIMENSIONS DE L'ASSISE			DIMENSIONS DU DOSSIER						
		L	P	H	L	P	H	L	H					
PO 26	25	48	21	17.5-20.5	16-20	19.5	27-32.25							
MM 660	635	1219	533	445-521	406-508	495	686-819							
			RTA 2			messenger			1 par boîte					
 <p>Fauteuil à basc. aux genoux à DM avec Schukra TFC : 2.25 V. 1.83 M Poids unitaire : 56 LB 25.5 KG Poids - boîte : 65 LB 29.48 KG Volume - boîte : 10.5 PP 0.29 M³</p>	 <p>RÉGLAGES (1) Tension basc. (2) Régl. pneum. hauteur (3) Inclinaison dossier Haut. dos./sout. lomb. Prof. soutien lomb. (8) Prof. assise par couliss. (9) Bloc. basc. pos. multiples Basc. synchro. Antirecul</p>	1261-0	1129	1193	1247	1309	1411	1505	1599	1681	1783	1879	2009	2193
		1261P-0 Petite assise	PO L19.5 P16.75-19.75 H16-20 MM L495 P425-502 H406-508											
		DIMENSIONS HORS TOUT			DIMENSIONS DE L'ASSISE			DIMENSIONS DU DOSSIER						
		L	P	H	L	P	H	L	H					
PO 26	25	44	21	17.5-20.5	16-20	19.5	22-27.25							
MM 660	635	1118	533	445-521	406-508	495	559-692							
			RTA 2			messenger			1 par boîte					
 <p>Fauteuil à basc. multiples à DM avec Schukra TFC : 2 V. 1.83 M Poids unitaire : 58 LB 26.4 KG Poids - boîte : 67 LB 30.39 KG Volume - boîte : 10.5 PP 0.29 M³</p>	 <p>RÉGLAGES (1) Tension basc. (2) Régl. pneum. hauteur (3) Inclinaison dossier (4) Inclinaison assise (6) Haut. dos./sout. lomb. Prof. soutien lomb. (8) Prof. assise par couliss. (9) Bloc. basc. à la vert.</p>	1261-3	1129	1193	1247	1309	1411	1505	1599	1681	1783	1879	2009	2193
		1261P-3 Petite assise	PO L19.5 P16.75-19.75 H16-20 MM L495 P425-502 H406-508											
		DIMENSIONS HORS TOUT			DIMENSIONS DE L'ASSISE			DIMENSIONS DU DOSSIER						
		L	P	H	L	P	H	L	H					
PO 26	25	44	21	17.5-20.5	16-20	19.5	22-27.25							
MM 660	635	1118	533	445-521	406-508	495	559-692							
			RTA 2			messenger			1 par boîte					

PREFER



modèle 8458NA









modèle 8459









CARACTÉRISTIQUES DE SÉRIE

- Un siège raffiné, polyvalent et confortable, idéal pour la salle de conférence, les espaces de travail collaboratif et les zones de formation. Une conception signée Paul Brooks.
- Fonctions de basculement et de pivotement sans leviers ou mécanismes apparents.
- Le bâti et le piétement sont offerts de série dans un fini bitume ou albâtre; la gamme propose des modèles sans accoudoirs et des modèles à accoudoirs fixes.
- Le levier de réglage de la hauteur du siège intégré est intuitif et facile à utiliser.
- Des roulettes à doubles galets pour planchers à moquette sont de série. Des roulettes noires (**C82**) sont de série sur les modèles à piétement fini bitume. Des roulettes finies brume (**8F**) sont de série sur les modèles à piétement fini albâtre.
- Choix de rembourrage : tissus, vinyles ou cuirs. Les modèles garnis d'un vinyle ou cuir peuvent présenter des piqûres sur les coussins d'assise ou de dossier, s'il y a lieu.

CARACTÉRISTIQUES EN OPTION

- Le tissu maillé Dimension est offert dans les teintes suivantes: baie (DBE), noir (DBK), craie (DCL), fusain (DCH), agrume (DCT), cobalt (DCO), brouillard (DST), crique (DPB), sable (DSD) et ombre (DGM).
- Un piétement fini aluminium poli (**AL**) est offert pour les modèles à bâti fini bitume ou albâtre. Ajouter 175 \$.
- Des accoudoirs finis aluminium poli (**AQ**) sont offerts pour les modèles finis bitume ou albâtre dotés d'accoudoirs fixes. Ajouter 151 \$.
- Pour un piétement fini bitume et un bâti fini albâtre, préciser (**BK**). Sans supplément.
- Pour un piétement fini albâtre et un bâti fini bitume, préciser (**AE**). Ajouter 35 \$.
- Des patins noirs pour planchers à revêtement dur sont offerts. Préciser (**HG**). Ajouter 49 \$.
- Des roulettes pour planchers à revêtement dur sont offertes. Préciser (**8R**) pour des roulettes noires ou (**2F**) pour des roulettes finies brume. Ajouter 21 \$.

DESCRIPTION	CARACTÉRISTIQUES	MODÈLE	GRADES DE TEXTILE DE SÉRIE													
			1	2	3	4	5	6	7	8	9	10	11	12		
 <p>Fautuil basculant à DM – piét.+bâti finis bitume TFC : 1 V. 0.91 M Poids unitaire : 26 LB 11.8 KG Poids - boîte : 33 LB 14.97 KG Volume - boîte : 9.5 P³ 0.26 M³</p>	Caractéristiques ergonomiques : C, M	8458	1163	1195	1222	1253	1304	1351	1398	1439	1490	1538	1603	1695		
		DIMENSIONS HORS TOUT			DIMENSIONS DE L'ASSISE			DIMENSIONS DU DOSSIER								
		L	P	H	L	P	H	L	H							
		PO 25,5 MM 648	24 610	39 991	19,75 502	18,5 470	18-22 457-559	20 508	19 483							
			RTA 1		1 par boîte											
 <p>Chaise basculante à DM – piét.+bâti finis bitume TFC : 1 V. 0.91 M Poids unitaire : 25 LB 11.4 KG Poids - boîte : 32 LB 14.51 KG Volume - boîte : 9.5 P³ 0.26 M³</p>	Caractéristiques ergonomiques : C, M	8458NA	1059	1091	1118	1149	1200	1247	1294	1335	1386	1434	1499	1591		
		DIMENSIONS HORS TOUT			DIMENSIONS DE L'ASSISE			DIMENSIONS DU DOSSIER								
		L	P	H	L	P	H	L	H							
		PO 22,5 MM 572	24 610	39 991	19,75 502	18,5 470	18-22 457-559	20 508	19 483							
			RTA 1		1 par boîte											
 <p>Tabouret à hauteur réglable – piét.+bâti finis bitume TFC : 1 V. 0.91 M Poids unitaire : 31 LB 14.1 KG Poids - boîte : 38 LB 17.24 KG Volume - boîte : 9.5 P³ 0.26 M³</p>	Caractéristiques ergonomiques : C, M	8458S	1340	1372	1399	1430	1481	1528	1575	1616	1667	1715	1780	1872		
		DIMENSIONS HORS TOUT			DIMENSIONS DE L'ASSISE			DIMENSIONS DU DOSSIER								
		L	P	H	L	P	H	L	H							
		PO 25,5 MM 648	24 610	46,25 1175	19,75 502	18,5 470	23,5-31,5 597-800	20 508	19 483							
			RTA 1		1 par boîte											
 <p>Tabouret à hauteur réglable sans acc. – piét.+bâti finis bitume TFC : 1 V. 0.91 M Poids unitaire : 30 LB 13.6 KG Poids - boîte : 37 LB 16.78 KG Volume - boîte : 9.5 P³ 0.26 M³</p>	Caractéristiques ergonomiques : C, M	8458NAS	1238	1270	1297	1328	1379	1426	1473	1514	1565	1613	1678	1770		
		DIMENSIONS HORS TOUT			DIMENSIONS DE L'ASSISE			DIMENSIONS DU DOSSIER								
		L	P	H	L	P	H	L	H							
		PO 22,5 MM 572	24 610	46,25 1175	19,75 502	18,5 470	23,5-31,5 597-800	20 508	19 483							
			RTA 1		1 par boîte											

DESCRIPTION	CARACTÉRISTIQUES	MODÈLE	GRADES DE TEXTILE DE SÉRIE												
			1	2	3	4	5	6	7	8	9	10	11	12	
 <p>Fauteuil basculant à DM – piét.+bâti finis albâtre TFC : 1 V. 0.91 M Poids unitaire : 26 LB 11.8 KG Poids - boîte : 33 LB 14.97 KG Volume - boîte : 9.5 P³ 0.26 M³</p>	Caractéristiques ergonomiques : C, M	8459	1196	1228	1255	1286	1337	1384	1431	1472	1523	1571	1636	1728	
		DIMENSIONS HORS TOUT L P H			DIMENSIONS DE L'ASSISE L P H			DIMENSIONS DU DOSSIER L H							
		PO	25.5	24	39	19.75	18.5	18-22	20	19					
		MM	648	610	991	502	470	457-559	508	483					
			RTA 1		1 par boîte										
 <p>Chaise basculante à DM – piét.+bâti finis albâtre TFC : 1 V. 0.91 M Poids unitaire : 25 LB 11.4 KG Poids - boîte : 32 LB 14.51 KG Volume - boîte : 9.5 P³ 0.26 M³</p>	Caractéristiques ergonomiques : C, M	8459NA	1094	1126	1153	1184	1235	1282	1329	1370	1421	1469	1534	1626	
		DIMENSIONS HORS TOUT L P H			DIMENSIONS DE L'ASSISE L P H			DIMENSIONS DU DOSSIER L H							
		PO	22.5	24	39	19.75	18.5	18-22	20	19					
		MM	572	610	991	502	470	457-559	508	483					
			RTA 1		1 par boîte										
 <p>Tabouret à hauteur réglable – piét.+bâti finis albâtre TFC : 1 V. 0.91 M Poids unitaire : 31 LB 14.1 KG Poids - boîte : 38 LB 17.24 KG Volume - boîte : 9.5 P³ 0.26 M³</p>	Caractéristiques ergonomiques : C, M	8459S	1374	1406	1433	1464	1515	1562	1609	1650	1701	1749	1814	1906	
		DIMENSIONS HORS TOUT L P H			DIMENSIONS DE L'ASSISE L P H			DIMENSIONS DU DOSSIER L H							
		PO	25.5	24	46.25	19.75	18.5	23.5-31.5	20	19					
		MM	648	610	1175	502	470	597-800	508	483					
			RTA 1		1 par boîte										
 <p>Tabouret à hauteur réglable sans acc. – piét.+bâti finis albâtre TFC : 1 V. 0.91 M Poids unitaire : 30 LB 13.6 KG Poids - boîte : 37 LB 16.78 KG Volume - boîte : 9.5 P³ 0.26 M³</p>	Caractéristiques ergonomiques : C, M	8459NAS	1271	1303	1330	1361	1412	1459	1506	1547	1598	1646	1711	1803	
		DIMENSIONS HORS TOUT L P H			DIMENSIONS DE L'ASSISE L P H			DIMENSIONS DU DOSSIER L H							
		PO	22.5	24	46.25	19.75	18.5	23.5-31.5	20	19					
		MM	572	610	1175	502	470	597-800	508	483					
			RTA 1		1 par boîte										

ROMA



modèle 1906

modèle 1908



Accoudoirs RA en option
Détails à droite.



D'une construction souple et flexible, le dossier moyen en polypropylène et celui garni de tissu offrent un soutien sur mesure qui aide à promouvoir un sain alignement dorsal tout en rehaussant le confort lorsqu'un utilisateur, en position assise, bouge ou tend le bras.

Sièges imbricables Roma







Se reporter à la page 170 pour les sièges imbricables Roma.





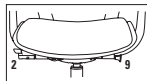

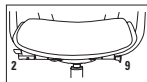

CARACTÉRISTIQUES DE SÉRIE



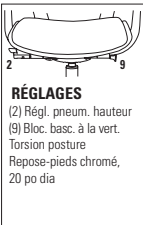

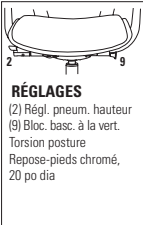

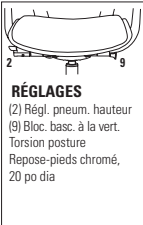

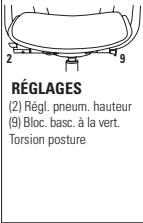
- Élegante, polyvalente et abordable, la gamme Roma propose toute une famille de sièges aux lignes épurées.
- Les sièges Roma sont dotés d'un mécanisme inédit permettant au dossier et aux accoudoirs de s'incliner simultanément tandis que l'assise ne s'incline que suffisamment pour assurer le confort.
- La gamme compte des sièges imbricables, des sièges fonctionnels et des tabourets en versions avec ou sans accoudoirs.
- Le dossier se décline en quatre styles distincts, soit en tissu maillé, rembourré, en polypropylène perforé souple ou en polypropylène en treillis alvéolaire.
- Les modèles à dossier en polypropylène flexible, offert en noir uniquement, intègrent un soutien lombaire conçu pour suivre les mouvements de l'utilisateur.
- Les modèles à dossier garni de tissu se distinguent par une housse amovible pratique qui facilite le nettoyage.
- Des accoudoirs à hauteur fixe en nylon renforcé à la fibre de verre à manchons en uréthane durable et doux au toucher sont de série pour la gamme.
- Les sièges sont dotés du cylindre pneumatique Descente en douceur^{MC} de Global qui permet de placer facilement le siège exactement à la hauteur voulue.
- Un piétement araignée à cinq branches moulé par injection en nylon noir chargé à la fibre de verre avec roulettes (C1) à doubles galets pour planchers à moquette est de série pour les modèles fonctionnels et les tabourets.
- Choix de rembourrage : tissus, vinyles ou cuirs. Les modèles garnis d'un vinyle ou cuir peuvent présenter des piqûres sur les coussins d'assise ou de dossier, s'il y a lieu.

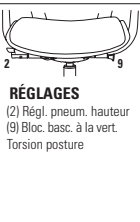

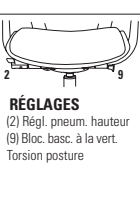

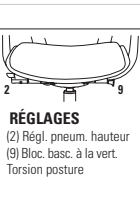

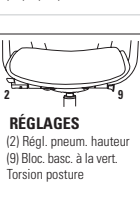
CARACTÉRISTIQUES EN OPTION

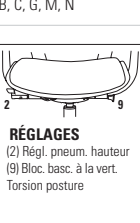
- Le tissu maillé offert pour le dossier se décline en six teintes, soit en brindille (SG), bleu de Capri (SB), feuille d'automne (AO), grisaille (WG), crème de cassis (FB) et minuit (MB).
- Un piétement fini aluminium poli avec embouts noirs (B2) est offert. Préciser (ALU). Ajouter 131 \$.
- Des accoudoirs à hauteur réglable dotés de manchons en uréthane sont offerts en option pour les modèles fonctionnels. Préciser (RA). Ajouter 62 \$.
- Pour des planchers à revêtement dur, commander des roulettes (C9R). Ajouter 21 \$.
- Pour plus de choix de roulettes, se reporter à la rubrique des accoudoirs et des roulettes (page 335). *Le prix des roulettes en option peut être supérieur à celui des roulettes de série de votre siège et la différence sera facturée. Lorsque le prix est inférieur, la différence ne sera pas créditée.*

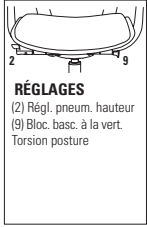
DESCRIPTION	CARACTÉRISTIQUES	MODÈLE	GRADES DE TEXTILE DE SÉRIE														
			1	2	3	4	5	6	7	8	9	10	11	12			
 <p>Tabouret à DM en tissu maillé TFC : 1 V. 0.91 M Poids unitaire : 36 LB 16.4 KG Poids - boîte : 43 LB 19.5 KG Volume - boîte : 10.5 PP³ 0.29 M³</p>	 <p>RÉGLAGES (2) Régl. pneum. hauteur (9) Bloc. basc. à la vert. Torsion posture Repose-pieds chromé, 20 po dia</p>	<p>Caractéristiques ergonomiques : B, C, G, M, N</p> <p>RTA 2  1 par boîte</p>	1871	827	859	886	917	968	1015	1062	1103	1154	1202	1267	1359		
			DIMENSIONS HORS TOUT			DIMENSIONS DE L'ASSISE			DIMENSIONS DU DOSSIER								
			L	P	H	L	P	H	L	H							
			PO 19.5 MM 495	23.5 597	48 1219	19.5 495	18 457	24.5-34.5 622-876	18.5 470	19 483							
 <p>Tabouret à DM en polypropylène TFC : 1 V. 0.91 M Poids unitaire : 36 LB 16.4 KG Poids - boîte : 43 LB 19.5 KG Volume - boîte : 10.5 PP³ 0.29 M³</p>	 <p>RÉGLAGES (2) Régl. pneum. hauteur (9) Bloc. basc. à la vert. Torsion posture Repose-pieds chromé, 20 po dia</p>	<p>Caractéristiques ergonomiques : B, C, G, M, N</p> <p>RTA 2  1 par boîte</p>	1872	827	859	886	917	968	1015	1062	1103	1154	1202	1267	1359		
			DIMENSIONS HORS TOUT			DIMENSIONS DE L'ASSISE			DIMENSIONS DU DOSSIER								
			L	P	H	L	P	H	L	H							
			PO 19.5 MM 495	23.5 597	48 1219	19.5 495	18 457	24.5-34.5 622-876	18.5 470	19 483							

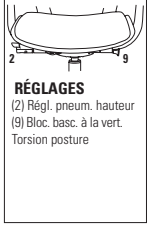
DESCRIPTION	CARACTÉRISTIQUES	MODÈLE	GRADES DE TEXTILE DE SÉRIE											
			1	2	3	4	5	6	7	8	9	10	11	12
 <p>Tabouret à DM en treillis alvéolaire TFC : 1 V. 0.91 M Poids unitaire : 36 LB 16.4 KG Poids - boîte : 43 LB 19.5 KG Volume - boîte : 10.5 P³ 0.29 M³</p>	 <p>RÉGLAGES (2) Régl. pneum. hauteur (9) Bloc. basc. à la vert. Torsion posture Repose-pieds chromé, 20 po dia</p>	1874	857	889	916	947	998	1045	1092	1133	1184	1232	1297	1389
		DIMENSIONS HORS TOUT			DIMENSIONS DE L'ASSISE			DIMENSIONS DU DOSSIER						
		L	P	H	L	P	H	L		H				
		PO 19.5 MM 495	23.5 597	48 1219	19.5 495	18 457	24.5-34.5 622-876	18.5 470		19 483				
		RTA 2		1 par boîte										
 <p>Tabouret à DM en tissu maillé, accoudoirs TFC : 1 V. 0.91 M Poids unitaire : 42 LB 19.1 KG Poids - boîte : 50 LB 22.68 KG Volume - boîte : 10.5 P³ 0.29 M³</p>	 <p>RÉGLAGES (2) Régl. pneum. hauteur (9) Bloc. basc. à la vert. Torsion posture Repose-pieds chromé, 20 po dia</p>	1876	908	940	967	998	1049	1096	1143	1184	1235	1283	1348	1440
		DIMENSIONS HORS TOUT			DIMENSIONS DE L'ASSISE			DIMENSIONS DU DOSSIER						
		L	P	H	L	P	H	L		H				
		PO 25.5 MM 648	23.5 597	48 1219	19.5 495	18 457	24.5-34.5 622-876	18.5 470		19 483				
		RTA 2		1 par boîte										
 <p>Tabouret à DM en polypropylène, accoudoirs TFC : 1 V. 1.6 M Poids unitaire : 42 LB 19.1 KG Poids - boîte : 50 LB 22.68 KG Volume - boîte : 10.5 P³ 0.29 M³</p>	 <p>RÉGLAGES (2) Régl. pneum. hauteur (9) Bloc. basc. à la vert. Torsion posture Repose-pieds chromé, 20 po dia</p>	1877	908	940	967	998	1049	1096	1143	1184	1235	1283	1348	1440
		DIMENSIONS HORS TOUT			DIMENSIONS DE L'ASSISE			DIMENSIONS DU DOSSIER						
		L	P	H	L	P	H	L		H				
		PO 25.5 MM 648	23.5 597	48 1219	19.5 495	18 457	24.5-34.5 622-876	18.5 470		19 483				
		RTA 2		1 par boîte										
 <p>Tabouret à DM en treillis alvéolaire, accoudoirs TFC : 1 V. 0.91 M Poids unitaire : 42 LB 19.1 KG Poids - boîte : 50 LB 22.68 KG Volume - boîte : 10.5 P³ 0.29 M³</p>	 <p>RÉGLAGES (2) Régl. pneum. hauteur (9) Bloc. basc. à la vert. Torsion posture Repose-pieds chromé, 20 po dia</p>	1879	938	970	997	1028	1079	1126	1173	1214	1265	1313	1378	1470
		DIMENSIONS HORS TOUT			DIMENSIONS DE L'ASSISE			DIMENSIONS DU DOSSIER						
		L	P	H	L	P	H	L		H				
		PO 25.5 MM 648	23.5 597	48 1219	19.5 495	18 457	24.5-34.5 622-876	18.5 470		19 483				
		RTA 2		1 par boîte										
 <p>Chaise à DM en treillis alvéolaire TFC : 1 V. 0.91 M Poids unitaire : 31 LB 14.1 KG Poids - boîte : 38 LB 17.24 KG Volume - boîte : 10.5 P³ 0.29 M³</p>	 <p>RÉGLAGES (2) Régl. pneum. hauteur (9) Bloc. basc. à la vert. Torsion posture</p>	1896	749	781	808	839	890	937	984	1025	1076	1124	1189	1281
		DIMENSIONS HORS TOUT			DIMENSIONS DE L'ASSISE			DIMENSIONS DU DOSSIER						
		L	P	H	L	P	H	L		H				
		PO 19.5 MM 495	23.5 597	38 965	19.5 495	18 457	15-19 381-483	18.5 470		19 483				
		RTA 2		1 par boîte										

DESCRIPTION	CARACTÉRISTIQUES	MODÈLE	GRADES DE TEXTILE DE SÉRIE														
			1	2	3	4	5	6	7	8	9	10	11	12			
 <p>Fauteuil à DM en treillis alvéolaire TFC : 1 V. 0.91 M Poids unitaire : 37 LB 16.8 KG Poids - boîte : 45 LB 20.41 KG Volume - boîte : 10.5 PP³ 0.29 M³</p>	 <p>RÉGLAGES (2) Régl. pneum. hauteur (9) Bloc. basc. à la vert. Torsion posture</p>	Caractéristiques ergonomiques : B, C, G, M, N	1897	828	860	887	918	969	1016	1063	1104	1155	1203	1268	1360		
			DIMENSIONS HORS TOUT			DIMENSIONS DE L'ASSISE			DIMENSIONS DU DOSSIER								
			L	P	H	L	P	H	L	L		H					
			PO 25.5 MM 648	23.5 597	38 965	19.5 495	18 457	15-19 381-483	18.5 470	19 483							
			RTA 2	messageur	1 par boîte												
 <p>Chaise à DM en tissu maillé TFC : 1 V. 0.91 M Poids unitaire : 31 LB 14.1 KG Poids - boîte : 38 LB 17.24 KG Volume - boîte : 10.5 PP³ 0.29 M³</p>	 <p>RÉGLAGES (2) Régl. pneum. hauteur (9) Bloc. basc. à la vert. Torsion posture</p>	Caractéristiques ergonomiques : B, C, G, M, N	1901	716	748	775	806	857	904	951	992	1043	1091	1156	1248		
			DIMENSIONS HORS TOUT			DIMENSIONS DE L'ASSISE			DIMENSIONS DU DOSSIER								
			L	P	H	L	P	H	L	L		H					
			PO 19.5 MM 495	23.5 597	36.25 921	19.5 495	18 457	15-19 381-483	18.5 470	19 483							
			RTA 2	messageur	1 par boîte												
 <p>Chaise à DM en polypropylène TFC : 1 V. 0.91 M Poids unitaire : 31 LB 14.1 KG Poids - boîte : 38 LB 17.24 KG Volume - boîte : 10.5 PP³ 0.29 M³</p>	 <p>RÉGLAGES (2) Régl. pneum. hauteur (9) Bloc. basc. à la vert. Torsion posture</p>	Caractéristiques ergonomiques : B, C, G, M, N	1902	716	748	775	806	857	904	951	992	1043	1091	1156	1248		
			DIMENSIONS HORS TOUT			DIMENSIONS DE L'ASSISE			DIMENSIONS DU DOSSIER								
			L	P	H	L	P	H	L	L		H					
			PO 19.5 MM 495	23.5 597	36.25 921	19.5 495	18 457	15-19 381-483	18.5 470	19 483							
			RTA 2	messageur	1 par boîte												
 <p>Chaise à DM rembourré TFC : 1.75 V. 1.6 M Poids unitaire : 31 LB 14.1 KG Poids - boîte : 38 LB 17.24 KG Volume - boîte : 10.5 PP³ 0.29 M³</p>	 <p>RÉGLAGES (2) Régl. pneum. hauteur (9) Bloc. basc. à la vert. Torsion posture</p>	Caractéristiques ergonomiques : B, C, G, M, N	1903	799	855	902	957	1046	1128	1210	1282	1371	1455	1569	1730		
			DIMENSIONS HORS TOUT			DIMENSIONS DE L'ASSISE			DIMENSIONS DU DOSSIER								
			L	P	H	L	P	H	L	L		H					
			PO 19.5 MM 495	23.5 597	36.25 921	19.5 495	18 457	15-19 381-483	18.5 470	19 483							
			RTA 2	messageur	1 par boîte												
 <p>Fauteuil à DM en tissu maillé TFC : 1 V. 0.91 M Poids unitaire : 37 LB 16.8 KG Poids - boîte : 45 LB 20.41 KG Volume - boîte : 10.5 PP³ 0.29 M³</p>	 <p>RÉGLAGES (2) Régl. pneum. hauteur (9) Bloc. basc. à la vert. Torsion posture</p>	Caractéristiques ergonomiques : B, C, G, M, N	1906	799	831	858	889	940	987	1034	1075	1126	1174	1239	1331		
			DIMENSIONS HORS TOUT			DIMENSIONS DE L'ASSISE			DIMENSIONS DU DOSSIER								
			L	P	H	L	P	H	L	L		H					
			PO 25.5 MM 648	23.5 597	36.25 921	19.5 495	18 457	15-19 381-483	18.5 470	19 483							
			RTA 2	messageur	1 par boîte												

DESCRIPTION	CARACTÉRISTIQUES	MODÈLE	GRADES DE TEXTILE DE SÉRIE											
			1	2	3	4	5	6	7	8	9	10	11	12
 <p>Fauteuil à DM en polypropylène TFC : 1 V. 0.91 M Poids unitaire : 37 LB 16.8 KG Poids - boîte : 45 LB 20.41 KG Volume - boîte : 10.5 P³ 0.29 M³</p>	 <p>RÉGLAGES (2) Régl. pneum. hauteur (9) Bloc. basc. à la vert. Torsion posture</p> <p>Caractéristiques ergonomiques : B, C, G, M, N</p>	1907	799	831	858	889	940	987	1034	1075	1126	1174	1239	1331
		DIMENSIONS HORS TOUT			DIMENSIONS DE L'ASSISE			DIMENSIONS DU DOSSIER						
		L	P	H	L	P	H	L		H				
		PO 25.5	23.5	36.25	19.5	18	15-19	18.5		19				
		MM 648	597	921	495	457	381-483	470		483				
		RTA 2		1 par boîte										
 <p>Fauteuil à DM rembourré TFC : 1.75 V. 1.6 M Poids unitaire : 37 LB 16.8 KG Poids - boîte : 45 LB 20.41 KG Volume - boîte : 10.5 P³ 0.29 M³</p>	 <p>RÉGLAGES (2) Régl. pneum. hauteur (9) Bloc. basc. à la vert. Torsion posture</p> <p>Caractéristiques ergonomiques : B, C, G, M, N</p>	1908	855	911	958	1013	1102	1184	1266	1338	1427	1511	1625	1786
		DIMENSIONS HORS TOUT			DIMENSIONS DE L'ASSISE			DIMENSIONS DU DOSSIER						
		L	P	H	L	P	H	L		H				
		PO 25.5	23.5	36.25	19.5	18	15-19	18.5		19				
		MM 648	597	921	495	457	381-483	470		483				
		RTA 2		1 par boîte										
 <p>Housse en tissu pour dossier TFC : 1 V. 0.91 M Poids unitaire : 1 LB 0.5 KG Poids - boîte : 1.5 LB 0.68 KG Volume - boîte : 1.1 P³ 0.03 M³</p>		1909	96	128	155	186	237	284	331	372	423	471	536	628
	DIMENSIONS HORS TOUT			DIMENSIONS DE L'ASSISE			DIMENSIONS DU DOSSIER							
	L	P	H	L	P	H	L		H					
	PO 20.5	19	0.38	-	-	-	-		-					
	MM 521	483	10	-	-	-	-		-					
		RTA 00		1 par boîte										

SCORE



modèle 2311



modèle 2315

CARACTÉRISTIQUES DE SÉRIE

- Des sièges fonctionnels confortables et abordables avec un support lombaire intégré.
- Tous les modèles sont dotés de série d'un piétement en nylon noir renforcé à la fibre de verre moulé par injection avec roulettes (C65) à doubles galets pour planchers à moquette.
- Le piétement et le bâti sont offerts en noir uniquement.
- Des accoudoirs en T à hauteur réglable munis de manchons ovales concaves en uréthane (3M) sont de série et offerts en noir uniquement.
- Choix de rembourrage : tissus ou vinyles uniquement. Les modèles garnis d'un vinyle peuvent présenter des piqûres sur les coussins d'assise ou de dossier, s'il y a lieu.

CARACTÉRISTIQUES EN OPTION

- Pour des planchers à revêtement dur, commander des roulettes (C65R). Ajouter 21 \$.
- Le mécanisme d'écartement des accoudoirs Vari-Width (WA) est de série lorsque le siège est commandé avec des accoudoirs réglables. Le mécanisme permet d'écarter les accoudoirs de 2 po de part et d'autre de l'assise. Ajouter 84 \$.
- Pour plus de choix de roulettes, se reporter à la rubrique des accoudoirs et des roulettes (page 335). Le prix des roulettes en option peut être supérieur à celui des roulettes de série de votre siège et la différence sera facturée. Lorsque le prix est inférieur, la différence ne sera pas créditée.

DESCRIPTION CARACTÉRISTIQUES MODÈLE GRADES DE TEXTILE DE SÉRIE



Fauteuil basculant à DB
 TFC : 1.25 V. | 1.14 M
 Poids unitaire : 35 LB | 15.9 KG
 Poids - boîte : 39 LB | 17.69 KG
 Volume - boîte : 10.75 P³ | 0.3 M³

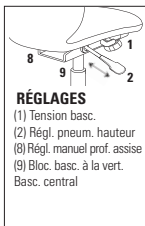

RÉGLAGES
 (1) Tension basc.
 (2) Régl. pneum. hauteur
 (8) Régl. manuel prof. assise
 (9) Bloc. basc. à la vert.
 Basc. central

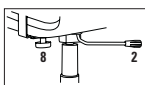

RÉGLAGES
 (2) Régl. pneum. hauteur
 (8) Régl. manuel prof. assise
 Haut. dos/sout. lomb.

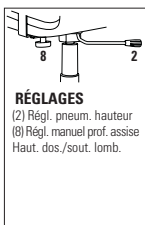

RÉGLAGES
 (2) Régl. pneum. hauteur
 (8) Régl. manuel prof. assise
 Haut. dos/sout. lomb.

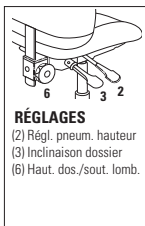

RÉGLAGES
 (2) Régl. pneum. hauteur
 (3) Inclinaison dossier
 (6) Haut. dos/sout. lomb.



Chaise fonctionnelle à DB
 TFC : 1.25 V. | 1.14 M
 Poids unitaire : 25 LB | 11.4 KG
 Poids - boîte : 30 LB | 13.61 KG
 Volume - boîte : 4.9 P³ | 0.13 M³



Fauteuil fonctionnel à DB
 TFC : 1.25 V. | 1.14 M
 Poids unitaire : 30 LB | 13.6 KG
 Poids - boîte : 35 LB | 15.88 KG
 Volume - boîte : 4.9 P³ | 0.13 M³



Chaise fonctionnelle posture à DB
 TFC : 1.25 V. | 1.14 M
 Poids unitaire : 24 LB | 10.9 KG
 Poids - boîte : 29 LB | 13.15 KG
 Volume - boîte : 4.9 P³ | 0.13 M³

MODÈLE	1	2	3	4	5	6	7	8	9	10	11	12
2311	552	592	626	665	728	787	846	897	961	1021	1102	1217

DIMENSIONS HORS TOUT	DIMENSIONS DE L'ASSISE			DIMENSIONS DU DOSSIER			
	L	P	H	L	H		
PO 25.5	22.5	36	20	18.5	15.5-20.5	18	18
MM 648	572	914	508	470	394-521	457	457

MODÈLE	1	2	3	4	5	6	7	8	9	10	11	12
2312	319	359	393	432	495	554	613	664	728	788	869	984



DIMENSIONS HORS TOUT	DIMENSIONS DE L'ASSISE			DIMENSIONS DU DOSSIER			
	L	P	H	L	H		
PO 20.5	22.5	36	20	17-18.5	15.5-20.5	18	17.5-19
MM 521	572	914	508	432-470	394-521	457	445-483

MODÈLE	1	2	3	4	5	6	7	8	9	10	11	12
2314	402	442	476	515	578	637	696	747	811	871	952	1067

DIMENSIONS HORS TOUT	DIMENSIONS DE L'ASSISE			DIMENSIONS DU DOSSIER			
	L	P	H	L	H		
PO 25	22.5	36	20	17-18.5	15.5-20.5	18	17.5-19
MM 635	572	914	508	432-470	394-521	457	445-483

MODÈLE	1	2	3	4	5	6	7	8	9	10	11	12
2315	421	461	495	534	597	656	715	766	830	890	971	1086

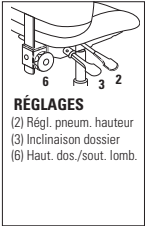
DIMENSIONS HORS TOUT	DIMENSIONS DE L'ASSISE			DIMENSIONS DU DOSSIER			
	L	P	H	L	H		
PO 20.5	22.5	36	20	16.5	15.5-20.5	18	15-19
MM 521	572	914	508	419	394-521	457	381-483

DESCRIPTION	CARACTÉRISTIQUES	MODÈLE	GRADES DE TEXTILE DE SÉRIE											
			1	2	3	4	5	6	7	8	9	10	11	12
 <p>Fauteuil fonctionnel posture à DB TFC : 1.25 V. 1.14 M Poids unitaire : 32 LB 14.5 KG Poids - boîte : 36 LB 16.33 KG Volume - boîte : 5.75 PP 0.16 M³</p>	 <p>RÉGLAGES (2) Régl. pneum. hauteur (3) Inclinaison dossier (6) Haut. dos./sout. lomb.</p>	2317	502	542	576	615	678	737	796	847	911	971	1052	1167
			DIMENSIONS HORS TOUT			DIMENSIONS DE L'ASSISE			DIMENSIONS DU DOSSIER					
L	P	H	L	P	H	L	H							
PO 25.5	22.5	36	20	16.5	15.5-20.5	18	15-19							
MM 648	572	914	508	419	394-521	457	381-483							
			RTA 2		1 par boîte									

Caractéristiques ergonomiques :
C, D, G, H, M, N

SOLAR



modèle 8456



modèle 8457



modèle 8456NA











modèle 8457NA









CARACTÉRISTIQUES DE SÉRIE

- Une solution raffinée et polyvalente pour la salle de conférence et les zones de travail collaboratif. Une conception signée Paul Brooks.
- Le bâti moulé d'une seule pièce est ultra léger (24 lb ou 10,9 kg) et surpasse les normes BIFMA pour les applications commerciales.
- L'avant arrondi de l'assise intégrant un bord au profil inversé offre un meilleur dégagement pour les jambes et un confort accru.
- Le levier intégré de réglage de la hauteur du siège est intuitif et facile à utiliser.
- La structure sous l'assise préserve la fluidité et la pureté des lignes qui définissent la gamme Solar.
- Tous les piétements sont munis de série de roulettes C1 noires pour planchers à moquette.

CARACTÉRISTIQUES EN OPTION

- Le tissu maillé est offert dans les teintes suivantes, soit minuit (**MDN**), orange (**STM**) et tourterelle (**DVE**).
- Un piétement fini aluminium poli est offert en option. Préciser (**PA**). Ajouter 175 \$.
- Un piétement fini albâtre (**AE**) peut être commandé de pair avec un bâti fini bitume (**BK**). À préciser. Ajouter 35 \$.
- Un piétement fini bitume (**APT**) peut être commandé de pair avec un bâti fini albâtre (**ABR**). À préciser. Sans supplément.
- Des patins noirs pour planchers à revêtement dur sont offerts. Préciser (**HG**). Ajouter 49 \$.
- Des roulettes C9R pour planchers à revêtement dur sont offertes. Préciser (**ID**). Ajouter 21 \$.

DESCRIPTION	CARACTÉRISTIQUES	MODÈLE	GRADES DE TEXTILE DE SÉRIE						
 <p>Fauteuil basculant à DM en tissu maillé - piét.+bâti finis bitume TFC : s.o. Poids unitaire : 20 LB 9.1 KG Poids - boîte : 27 LB 12.25 KG Volume - boîte : 9.5 P³ 0.26 M³</p>	<p>Caractéristiques ergonomiques : C, M</p>	Prix courant							
		8456	1012						
		DIMENSIONS HORS TOUT			DIMENSIONS DE L'ASSISE			DIMENSIONS DU DOSSIER	
		PO	23.5	23	37.5	19.25	17	16-20	19
MM	597	584	953	489	432	406-508	483	483	
				RTA 1		1 par boîte			
 <p>Fauteuil basculant à DM en tissu maillé - piét.+bâti finis albâtre TFC : s.o. Poids unitaire : 20 LB 9.1 KG Poids - boîte : 27 LB 12.25 KG Volume - boîte : 9.5 P³ 0.26 M³</p>	<p>Caractéristiques ergonomiques : C, M</p>	Prix courant							
		8457	1121						
		DIMENSIONS HORS TOUT			DIMENSIONS DE L'ASSISE			DIMENSIONS DU DOSSIER	
		PO	23.5	23	37.5	19.25	17	16-20	19
MM	597	584	953	489	432	406-508	483	483	
				RTA 1		1 par boîte			
 <p>Tabouret à DM en tissu maillé - piét.+bâti finis bitume TFC : s.o. Poids unitaire : 24 LB 10.9 KG Poids - boîte : 31 LB 14.06 KG Volume - boîte : 9.5 P³ 0.26 M³</p>	<p>Caractéristiques ergonomiques : C, M</p>	Prix courant							
		8456S	1170						
		DIMENSIONS HORS TOUT			DIMENSIONS DE L'ASSISE			DIMENSIONS DU DOSSIER	
		PO	23.5	23	46	19.25	17	23-31	19
MM	597	584	1168	489	432	584-787	483	483	
				RTA 1		1 par boîte			
 <p>Tabouret à DM en tissu maillé - piét.+bâti finis albâtre TFC : s.o. Poids unitaire : 24 LB 10.9 KG Poids - boîte : 31 LB 14.06 KG Volume - boîte : 9.5 P³ 0.26 M³</p>	<p>Caractéristiques ergonomiques : C, M</p>	Prix courant							
		8457S	1274						
		DIMENSIONS HORS TOUT			DIMENSIONS DE L'ASSISE			DIMENSIONS DU DOSSIER	
		PO	23.5	23	46	19.25	17	23-31	19
MM	597	584	1168	489	432	584-787	483	483	
				RTA 1		1 par boîte			

DESCRIPTION	CARACTÉRISTIQUES	MODÈLE	GRADES DE TEXTILE DE SÉRIE						
 <p>Chaise basculante à DM en tissu maillé - piét.+bâti finis bitume TFC : s.o. Poids unitaire : 18 LB 8.2 KG Poids - boîte : 25 LB 11.34 KG Volume - boîte : 9.5 P³ 0.26 M³</p>	Caractéristiques ergonomiques : C, M	Prix courant							
		8456NA	962						
		DIMENSIONS HORS TOUT			DIMENSIONS DE L'ASSISE			DIMENSIONS DU DOSSIER	
		PO	23	37.5	19.25	17	16-20	19	19
MM	584	953	489	432	406-508	483	483		
			RTA 1		1 par boîte				
 <p>Chaise basculante à DM en tissu maillé - piét.+bâti finis albâtre TFC : s.o. Poids unitaire : 18 LB 8.2 KG Poids - boîte : 25 LB 11.34 KG Volume - boîte : 9.5 P³ 0.26 M³</p>	Caractéristiques ergonomiques : C, M	Prix courant							
		8457NA	1065						
		DIMENSIONS HORS TOUT			DIMENSIONS DE L'ASSISE			DIMENSIONS DU DOSSIER	
		PO	23	37.5	19.25	17	16-20	19	19
MM	584	953	489	432	406-508	483	483		
			RTA 1		1 par boîte				
 <p>Tabouret sans acc. à DM en tissu maillé - piét.+bâti finis bitume TFC : s.o. Poids unitaire : 22 LB 10 KG Poids - boîte : 29 LB 13.15 KG Volume - boîte : 9.5 P³ 0.26 M³</p>	Caractéristiques ergonomiques : C, M	Prix courant							
		8456SNA	1111						
		DIMENSIONS HORS TOUT			DIMENSIONS DE L'ASSISE			DIMENSIONS DU DOSSIER	
		PO	23	46	19.25	17	23-31	19	19
MM	584	1168	489	432	584-787	483	483		
			RTA 1		1 par boîte				
 <p>Tabouret sans acc. à DM en tissu maillé - piét.+bâti finis albâtre TFC : s.o. Poids unitaire : 22 LB 10 KG Poids - boîte : 29 LB 13.15 KG Volume - boîte : 9.5 P³ 0.26 M³</p>	Caractéristiques ergonomiques : C, M	Prix courant							
		8457SNA	1211						
		DIMENSIONS HORS TOUT			DIMENSIONS DE L'ASSISE			DIMENSIONS DU DOSSIER	
		PO	23	46	19.25	17	23-31	19	19
MM	584	1168	489	432	584-787	483	483		
			RTA 1		1 par boîte				

SOLO



modèle 5227



modèle 5226 (TTU)

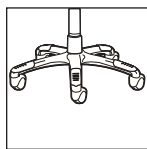



Piètement ALU en option
Détails à droite.



CARACTÉRISTIQUES DE SÉRIE

- Des coussins d'assise et de dossier profilés et des manchons en uréthane assurent un confort de longue durée.
- Tous les modèles (sauf le fauteuil et chaise d'appoint) sont dotés de série d'un piètement à cinq branches moulé par injection avec roulettes (C65) à doubles galets pour planchers à moquette.
- Le piètement et le bâti sont offerts en noir uniquement.
- La bride de jumelage 5233 permet de jumeler les sièges à piètement monobloc modèles 5225 et 5226.
- Le fauteuil est muni de série de patins noirs.
- Les modèles Solo 5225, 5227 et 5228 sont dotés de série d'accoudoirs à manchons en uréthane.
- Choix de rembourrage : tissus ou vinyles uniquement. Les modèles garnis d'un vinyle peuvent présenter des piqûres sur les coussins d'assise ou de dossier, s'il y a lieu.

CARACTÉRISTIQUES EN OPTION

- Aucun autre choix d'accoudoirs n'est offert pour cette gamme.
- Le bâti est offert en option pour le fauteuil et chaise d'appoint (modèles 5225 et 5226) dans un fini tungstène (TTU). Sans supplément.
- Un piètement fini aluminium poli avec embouts noirs (B2) est offert. Préciser (ALU). Ajouter 131 \$.
- Un fini chromé est offert en option pour les sièges d'invités 5225 et 5226. Ajouter 10 % au prix du premier grade de textile.
- Une coquille de dossier en polyester résistant à l'abrasion est offerte en option. Résistant aux chocs. Noir uniquement. Préciser (BKB). Ajouter 9 \$.
- Le dossier peut être doté d'un bourrelet protecteur en nylon noir. Préciser (EG). Ajouter 22 \$.
- Pour les planchers à revêtement dur, commander des patins opaques qui ne marquent pas. Préciser (NM). Sans supplément.
- Pour des planchers à revêtement dur, commander des roulettes (C65R). Ajouter 21 \$.
- Pour plus de choix de roulettes, se reporter à la rubrique des accoudoirs et des roulettes (page 335). Le prix des roulettes en option peut être supérieur à celui des roulettes de série de votre siège et la différence sera facturée. Lorsque le prix est inférieur, la différence ne sera pas créditée.

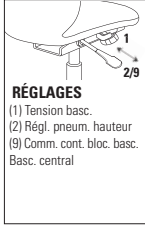
DESCRIPTION	CARACTÉRISTIQUES	MODÈLE	GRADES DE TEXTILE DE SÉRIE												
			1	2	3	4	5	6	7	8	9	10	11	12	
 <p>Fauteuil TFC : 1.25 V. 1.14 M Poids unitaire : 21 LB 9.5 KG Poids - boîte : 26.5 LB 12.02 KG Volume - boîte : 24 P³ 0.67 M³</p>	<p>Caractéristiques ergonomiques : M, N</p>	<p>RTA 00</p>	2 par boîte (prix et caractéristiques pour un siège uniquement)												
			5225	328	368	402	441	504	563	622	673	737	797	878	993
			DIMENSIONS HORS TOUT			DIMENSIONS DE L'ASSISE			DIMENSIONS DU DOSSIER						
				L	P	H	L	P	H	L	H				
	PO	24	25	34	21.5	18	17	21	17.5						
	MM	610	635	864	546	457	432	533	445						
 <p>Chaise d'appoint TFC : 1.25 V. 1.14 M Poids unitaire : 17 LB 7.7 KG Poids - boîte : 22 LB 9.98 KG Volume - boîte : 20.75 P³ 0.58 M³</p>	<p>Caractéristiques ergonomiques : M, N</p>	<p>RTA 00</p>	2 par boîte (prix et caractéristiques pour un siège uniquement)												
			5226	268	308	342	381	444	503	562	613	677	737	818	933
			DIMENSIONS HORS TOUT			DIMENSIONS DE L'ASSISE			DIMENSIONS DU DOSSIER						
				L	P	H	L	P	H	L	H				
	PO	22	25.5	34	21.5	18	17	21	17.5						
	MM	559	648	864	546	457	432	533	445						
 <p>Brides de jumelage – Jeu de 2 TFC : s.o. Poids unitaire : 0.09 LB 0.04 KG Poids - boîte : 0.2 LB 0.09 KG Volume - boîte : 1 P³ 0.02 M³</p>	<p>Prix est pour le jeu, caractéristiques pour une bride uniquement</p>	<p>RTA 00</p>	Prix courant												
			5233	15											
			DIMENSIONS HORS TOUT			DIMENSIONS DE L'ASSISE			DIMENSIONS DU DOSSIER						
				L	P	H	L	P	H	L	H				
	PO	0.87	7.75	1.5	-	-	-	-	-						
	MM	22	197	38	-	-	-	-	-						

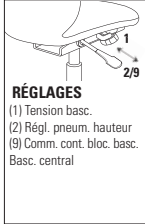
DESCRIPTION	CARACTÉRISTIQUES	MODÈLE	GRADES DE TEXTILE DE SÉRIE											
			1	2	3	4	5	6	7	8	9	10	11	12
 <p>Fauteuil basculant à DH TFC : 1.5 V. 1.37 M Poids unitaire : 32 LB 14.5 KG Poids - boîte : 37.5 LB 17.01 KG Volume - boîte : 22.5 PP³ 0.63 M³</p>	 <p>RÉGLAGES (1) Tension basc. (2) Régl. pneum. hauteur (9) Comm. cont. bloc. basc. Basc. central</p>	5227	468	516	557	603	680	750	821	882	959	1031	1128	1266
		DIMENSIONS HORS TOUT			DIMENSIONS DE L'ASSISE			DIMENSIONS DU DOSSIER						
		L	P	H	L	P	H	L		H				
		PO 24	25.5	38	21.5	18	16-20	21		20				
		MM 610	648	965	546	457	406-508	533		508				
		RTA 00	2 par boîte (prix et caractéristiques pour un siège uniquement)											
 <p>Fauteuil basculant à DB TFC : 1.25 V. 1.14 M Poids unitaire : 29 LB 13.2 KG Poids - boîte : 34.5 LB 15.65 KG Volume - boîte : 22.5 PP³ 0.63 M³</p>	 <p>RÉGLAGES (1) Tension basc. (2) Régl. pneum. hauteur (9) Comm. cont. bloc. basc. Basc. central</p>	5228	427	467	501	540	603	662	721	772	836	896	977	1092
		DIMENSIONS HORS TOUT			DIMENSIONS DE L'ASSISE			DIMENSIONS DU DOSSIER						
		L	P	H	L	P	H	L		H				
		PO 24	24.5	34	21.5	18	16-20	21		16				
		MM 610	622	864	546	457	406-508	533		406				
		RTA 00	2 par boîte (prix et caractéristiques pour un siège uniquement)											

SORA



modèle 6941-8



modèle 6942-8

MÉCANISME :

Basculement synchronisé avec capteur de poids (-8)

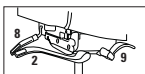

RÉGLAGES

- Autorég. tension basc.
- (2) Régl. pneum. hauteur
- Haut. dos/sout. lomb.
- (8) Prof. assise par couliss.
- (9) Bloc. basc. pos. multiples

Caractéristiques ergonomiques :

B, C, D, E, H, L, M, N, Q, R, U, V

CARACTÉRISTIQUES DE SÉRIE

- La gamme Sora propose trois formats d'assises et deux formats de dossiers pour répondre aux besoins d'utilisateurs de toutes tailles.
- Le haut du dossier permet une grande liberté de mouvement latéral.
- Les sièges sont dotés d'un mécanisme de basculement synchronisé avec capteur de poids (8) qui n'exige aucun réglage de la tension du basculement.
- Le mécanisme sur coulisse de réglage de la profondeur de l'assise à levier sur le côté est de série.
- Un réglage sur une course de 4,4 po à la verticale à la partie lombaire assure un confort et un soutien personnalisés.
- Les sièges sont dotés de série du cylindre pneumatique de qualité supérieure Descente en douceur^{MC} de Global, d'une course de 4 po, qui permet de placer facilement le siège exactement à la hauteur voulue.
- Les accoudoirs se règlent en hauteur sur une course de 4,5 po.
- Un piétement à cinq branches moulé par injection en nylon noir renforcé à la fibre de verre muni de roulettes à doubles galets pour planchers à moquette est de série.
- La gamme Sora respecte toutes les dernières exigences des normes BIFMA G1, GSA et ONGC.
- Le bâti est offert en noir uniquement.
- Choix de rembourrage : tissus, vinyles ou cuirs. Les modèles garnis d'un vinyle ou cuir peuvent présenter des piqûres sur les coussins d'assise ou de dossier, s'il y a lieu.

CARACTÉRISTIQUES EN OPTION

- Des accoudoirs à hauteur réglable (E2), à hauteur et à écartement réglables (E3) et ergonomiques (E4) sont offerts.
- Les accoudoirs articulés ergonomiques (E4) se règlent en hauteur et s'écartent (course de 1,4 po) et sont dotés de manchons coulissants (course de 1 po sur la largeur et de 2 po sur la profondeur). Les manchons pivotent également de 20° vers l'intérieur ou 10° vers l'extérieur, s'orientant vers le clavier ou vers la souris.
- Vingt-quatre teintes éclatantes sont offertes pour le tissu maillé du dossier.

Ajouter les codes d'options dans l'ordre suivant :



- **Numéro de modèle**
6941 Dossier haut
6942 Dossier moyen
- **Textile**
Préciser le code.
- **Mécanisme**
(8) Basculement synchronisé avec capteur de poids.
- **Accoudoirs**
(E2) Accoudoirs à hauteur réglable. Sans supplément.
(E3) Accoudoirs à hauteur et à écartement réglable. Ajouter 46 \$.
(E4) Accoudoirs articulés ergonomiques. Ajouter 131 \$.
- **Piétement**
(B7) Piétement en nylon noir. Sans supplément.
(A7) Piétement fini aluminium poli. Ajouter 131 \$.
- **Roulettes**
(82) Roulettes à doubles galets pour planchers à moquette (C82). Sans supplément.
(8R) Roulettes à doubles galets pour planchers à revêtement dur (C82R). Ajouter 21 \$.
- **Tissu maillé** (les teintes sont illustrées sur le site Web)
(VU10) Rive (VU23) Chartreuse
(VU11) Dune (VU26) Bleu primaire
(VU12) Soleil couchant (VU28) Sky
(VU13) Chocolat (VU32) Primary Blue
(VU14) Pâturin arctique (VU34) Tangerine
(VU15) Ardoise (VU37) Paprika
(VU16) Mascaret (VU40) Millet
(VU17) Lichen (VU43) Chardonneret
(VU18) Rose franc (VU55) Tourterelle
(VU19) Noir franc (VU63) Argent
(VU20) Blanc (VU65) Rose vif
(VU21) Limette (VU70) Mitaine rouge
- **Assise**
(P) Petite assise, 17 po de largeur.
(S) Assise régulière, 18,5 po de largeur.
(G) Grande assise, 19,5 po de largeur.
- **Cylindre**
(4L) Régulier (4 po). Sans supplément.
(5L) Haut (5 po). Hauteur du siège : 17,5 po - 22,5 po. Sans supplément.
(4S) Cylindre court (4 po). Hauteur du siège : 14,8 po - 18,7 po. Course de réglage en hauteur d'un siège doté de roulettes (C1). Sans supplément.

EXEMPLE D'UN CODE POUR LA COMMANDE D'UN SIÈGE SORA

6942	-HD08	-8	-E4	-A7	-82	-VU32	-S	-4L
modèle	textile	mécanisme	accoudoirs	piétement	roulettes	tissu maillé	assise	cylindre

Sora - Mesures dimensionnelles : Mesures calculées pour un mécanisme de basculement synchronisé avec capteur de poids				
	Distance entre les accoudoirs (le pivotement n'est pas compris)	Hauteur standard des accoudoirs	Plage de réglage de la profondeur de l'assise	Hauteur standard du siège
Petite assise (P) Cyl. Descente en douceur 4 po; acc. (E4)	14,7 po - 17,5 po = régl. 2,8 po 373 mm - 443 mm = régl. 70 mm	7 po - 11,5 po 176 mm - 297 mm	15,5 po - 18,5 po 394 mm - 470 mm	16,1 po - 20,1 po 410 mm - 511 mm
Assise régulière (S) Cyl. Descente en douceur 4 po; acc. (E4)	16,2 po - 19 po = régl. 2,8 po 414 mm - 484 mm = régl. 70 mm		16,5 po - 19,5 po 420 mm - 495 mm	
Grande assise (G) Cyl. Descente en douceur 4 po; acc. (E4)	17,2 po - 20 po = régl. 2,8 po 437 mm - 507 mm = régl. 70 mm		17,5 po - 19,75 po 444 mm - 502 mm	

Les mesures mentionnées ont été prises conformément aux exigences des normes BIFMA G1-2013 / ONGC 44.232-2008.

DESCRIPTION	CARACTÉRISTIQUES	MODÈLE	GRADES DE TEXTILE DE SÉRIE														
			1	2	3	4	5	6	7	8	9	10	11	12			
 <p>Fauteuil à basc. synchro à DH avec capteur de poids TFC : 1 V. 0.91 M Poids unitaire : 48 LB 21.8 KG Poids - boîte : 59 LB 26.76 KG Volume - boîte : 22.5 P³ 0.63 M³</p>		6941	1140	1172	1199	1230	1281	1328	1375	1416	1467	1515	1580	1672			
			DIMENSIONS HORS TOUT			DIMENSIONS DE L'ASSISE			DIMENSIONS DU DOSSIER								
			L	P	H	L	P	H	L	H							
			PO 25	24	42.5	18.5	16.5-19.5	16.1-20.1	18	26							
			MM 635	610	1080	470	419-495	409-511	457	660							
			RTA 00		1 par boîte												
			<hr/>														
			 <p>Fauteuil à basc. synchro à DM avec capteur de poids TFC : 1 V. 0.91 M Poids unitaire : 46 LB 20.9 KG Poids - boîte : 57 LB 25.85 KG Volume - boîte : 22.5 P³ 0.63 M³</p>		6942	1113	1145	1172	1203	1254	1301	1348	1389	1440	1488	1553	1645
						DIMENSIONS HORS TOUT			DIMENSIONS DE L'ASSISE			DIMENSIONS DU DOSSIER					
						L	P	H	L	P	H	L	H				
PO 25	24	40.5				18.5	16.5-19.5	16.1-20.1	18	24							
MM 635	610	1029				470	419-495	409-511	457	610							
RTA 00		1 par boîte															

STREAM



modèle 2073APP



modèle 2074AUU

CHOIX DE MÉCANISMES :

Mécanisme basculant (sièges)

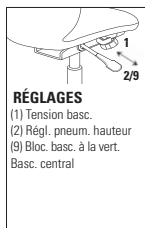

Caractéristiques ergonomiques :
 A, B, C, M, N, S

Mécanisme fonctionnel (tabouret)

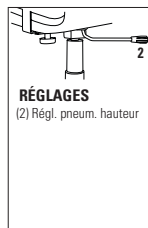

Caractéristiques ergonomiques :
 C, M, N

Sièges polyvalents Stream



Se reporter à la page 193 pour les sièges polyvalents Stream.

CARACTÉRISTIQUES DE SÉRIE

- Des sièges fonctionnels et des tabourets à hauteur réglable viennent s'ajouter à notre populaire gamme Stream.
- Les sièges fonctionnels sont offerts dotés d'un mécanisme basculant uniquement.
- Les tabourets à hauteur réglable sont offerts dotés d'un mécanisme fonctionnel uniquement.
- Un piètement de style gouverneur à cinq branches en nylon chargé à la fibre de verre (**B7**) avec des roulettes à doubles galets pour planchers à moquette (**C82**) est de série pour les sièges fonctionnels et les tabourets à hauteur réglable.
- Les modules sont offerts sans accoudoirs, ou avec des accoudoirs d'une teinte assortie à celle de l'assise et du dossier.
- Choix de rembourrage : tissus, vinyles ou cuirs. Les modèles garnis d'un vinyle ou cuir peuvent présenter des piqûres sur les coussins d'assise ou de dossier, s'il y a lieu.

CARACTÉRISTIQUES EN OPTION

- Les assises et dossiers en polypropylène sont offerts dans un choix de 14 teintes, soit récif (**BZB**), cactus (**CCT**), carotte (**CRO**), stratus (**IVC**), dijon (**DJN**), aubergine (**EGP**), brume (**FOG**), givre (**FRO**), encre (**INK**), café au lait (**LAB**), nocturne (**BLK**), sable (**SND**), écarlate (**SAR**) et ombre (**SHW**). À préciser.

Ajouter les codes d'options dans l'ordre suivant :

- Numéro de modèle**
2073 Siège basculant
2074 Tabouret à hauteur réglable
- Suffixe accoudoirs
(ajouter à la fin du numéro de modèle)
(A) Siège avec accoudoirs.
(N) Siège sans accoudoirs.
- Suffixe rembourrage
(ajouter à la fin du numéro de modèle)
(PP) Dossier en plastique, assise en plastique.
(PU) Dossier en plastique, assise rembourrée.
(UU) Dossier rembourré, assise rembourrée.
- Textile**
 Préciser le code pour le dossier (modèles UU uniquement)
 Préciser le code pour l'assise (modèles PU et UU uniquement)
- Fini de l'assise et du dossier** (sans supplément)
(BZB) Récif **(FRO)** Givre
(CCT) Cactus **(INK)** Encre
(CRO) Carotte **(LAB)** Café au lait
(IVC) Stratus **(BLK)** Nocturne
(DJN) Dijon **(SND)** Sable
(EGP) Aubergine **(SAR)** Écarlate
(FOG) Brume **(SHW)** Ombre
- Fini du bâti**
(BK) Noir. Sans supplément.
(TN) Tungstène. Sans supplément.
(CM) Chromé. Ajouter 25 \$.
- Fini du piètement**
(B7) Nylon noir. Sans supplément.
(A7) Aluminium poli. Ajouter 131 \$.
- Roulettes**
(82) C82 pour planchers à moquette.
(8R) C82R pour planchers à revêtement dur. Ajouter 21 \$.

EXEMPLE D'UN CODE POUR LA COMMANDE D'UN SIÈGE FONCTIONNEL STREAM :







2073APP	-	-	-IVC	-CM	-A7	-82
Modèle	Textile – Dossier	Textile – Assise	Fini – Assise et dossier	Fini – Bâti	Fini – Piètement	Roulettes

DESCRIPTION	CARACTÉRISTIQUES	MODÈLE	GRADES DE TEXTILE DE SÉRIE													
			Prix courant													
 <p>Fauteuil basculant TFC : s.o. Poids unitaire : 28 LB 12.7 KG Poids - boîte : 37 LB 16.78 KG Volume - boîte : 17.5 P³ 0.49 M³</p>	Assise et dossier en polypropylène.	2073APP	778													
		DIMENSIONS HORS TOUT			DIMENSIONS DE L'ASSISE			DIMENSIONS DU DOSSIER								
		L	P	H	L	P	H	L	H							
		PO 24 MM 610	23.5 597	33.5 851	18 457	18 457	15.5-20.5 394-521	16 406	16.5 419							
		RTA 00	1 par boîte													
			1	2	3	4	5	6	7	8	9	10	11	12		
		2073APU	909	933	953	977	1015	1050	1085	1116	1154	1190	1239	1308		
		Assise rembourrés														
		2073AUU	1034	1058	1078	1102	1140	1175	1210	1241	1279	1315	1364	1433		
		Assise et dossier rembourrés														
		DIMENSIONS HORS TOUT			DIMENSIONS DE L'ASSISE			DIMENSIONS DU DOSSIER								
		L	P	H	L	P	H	L	H							
		PO 24 MM 610	23.5 597	33.5 851	18 457	18 457	16-21 406-533	16 406	16 406							
		RTA 00	1 par boîte													



2073APU
Fauteuil basculant
 TFC : 0.75 V. | 0.69 M
 Poids unitaire : 31 LB | 14.1 KG
 Poids - boîte : 40 LB | 18.14 KG
 Volume - boîte : 17.5 P³ | 0.49 M³

2073AUU

DESCRIPTION	CARACTÉRISTIQUES	MODÈLE	GRADES DE TEXTILE DE SÉRIE											
 <p>Chaise basculante TFC : s.o. Poids unitaire : 24 LB 10.9 KG Poids - boîte : 33 LB 14.97 KG Volume - boîte : 17.5 P³ 0.49 M³</p>	Assise et dossier en polypropylène.	Prix courant												
		2073NPP	716											
		DIMENSIONS HORS TOUT			DIMENSIONS DE L'ASSISE			DIMENSIONS DU DOSSIER						
		PO	20.5	23.5	33.5	18	18	15.5-20.5	16	16.5				
MM	521	597	851	457	457	394-521	406	419						
		RTA 00	1 par boîte											
 <p>Chaise basculante TFC : 0.75 V. 0.69 M Poids unitaire : 27 LB 12.3 KG Poids - boîte : 36 LB 16.33 KG Volume - boîte : 17.5 P³ 0.49 M³</p>	Assise et dossier rembourrés.	Prix courant												
		2073NPU	1	2	3	4	5	6	7	8	9	10	11	12
		PO	20.5	23.5	33.5	18	18	16-21	16	16				
		MM	521	597	851	457	457	406-533	406	406				
		RTA 00	1 par boîte											
 <p>Chaise basculante TFC : s.o. Poids unitaire : 29 LB 13.2 KG Poids - boîte : 39.5 LB 17.92 KG Volume - boîte : 24 P³ 0.67 M³</p>	Assise et dossier en polypropylène.	Prix courant												
		2073NUU	1	2	3	4	5	6	7	8	9	10	11	12
		PO	24	23.5	43	18	18	22-32	16	16.5				
		MM	610	597	1092	457	457	559-813	406	419				
		RTA 00	1 par boîte											
 <p>Tabouret à hauteur réglable avec accoudoirs TFC : 0.75 V. 0.69 M Poids unitaire : 32 LB 14.5 KG Poids - boîte : 42.5 LB 19.29 KG Volume - boîte : 24 P³ 0.67 M³</p>	Assise et dossier rembourrés.	Prix courant												
		2074APU	1	2	3	4	5	6	7	8	9	10	11	12
		PO	24	23.5	43	18	18	22.5-32.5	16	16				
		MM	610	597	1092	457	457	572-826	406	406				
		RTA 00	1 par boîte											
 <p>Tabouret à hauteur réglable avec accoudoirs TFC : s.o. Poids unitaire : 25 LB 11.4 KG Poids - boîte : 35.5 LB 16.1 KG Volume - boîte : 24 P³ 0.67 M³</p>	Assise et dossier en polypropylène.	Prix courant												
		2074AAU	1	2	3	4	5	6	7	8	9	10	11	12
		PO	24	23.5	43	18	18	22-32	16	16.5				
		MM	610	597	1092	457	457	559-813	406	419				
		RTA 00	1 par boîte											
 <p>Tabouret à hauteur réglable sans accoudoirs TFC : s.o. Poids unitaire : 25 LB 11.4 KG Poids - boîte : 35.5 LB 16.1 KG Volume - boîte : 24 P³ 0.67 M³</p>	Assise et dossier en polypropylène.	Prix courant												
		2074NPP	841											
		DIMENSIONS HORS TOUT			DIMENSIONS DE L'ASSISE			DIMENSIONS DU DOSSIER						
		PO	20.5	23.5	43	18	18	22-32	16	16.5				
MM	521	597	1092	457	457	559-813	406	419						
		RTA 00	1 par boîte											

DESCRIPTION	CARACTÉRISTIQUES	MODÈLE	GRADES DE TEXTILE DE SÉRIE											
			1	2	3	4	5	6	7	8	9	10	11	12
 2074NPU Tabouret à hauteur réglable sans accoudoirs TFC : 0.75 V. 0.69 M Poids unitaire : 28 LB 12.7 KG Poids - boîte : 38.5 LB 17.46 KG Volume - boîte : 24 P³ 0.67 M³		2074NPU	971	995	1015	1039	1077	1112	1147	1178	1216	1252	1301	1370
		Assise rembourrés												
		2074NUU	1096	1120	1140	1164	1202	1237	1272	1303	1341	1377	1426	1495
		Assise et dossier rembourrés												
			DIMENSIONS HORS TOUT			DIMENSIONS DE L'ASSISE			DIMENSIONS DU DOSSIER					
			L	P	H	L	P	H	L	H				
			PO 20.5	23.5	43	18	18	22.5-32.5	16	16				
			MM 521	597	1092	457	457	572-826	406	406				
			RTA 00		1 par boîte									

SPRITZ



modèle 6766-4



Coussin lombaire en option
Choisissez la teinte de votre tissu maillé + coussin lombaire. Se reporter aux caractéristiques en option pour plus de détails.

CHOIX DE MÉCANISMES :

Mécanisme basculant (-4)

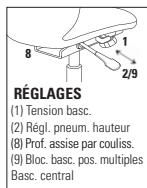

RÉGLAGES

(1) Tension basc.
(2) Régl. pneum. hauteur
(8) Prof. assise par couliss.
(9) Bloc. basc. pos. multiples
Basc. central

Caractéristiques ergonomiques :
A, B, C, D, E, H, M, N, Q, S, U

Mécanisme à basculement synchronisé avec capteur de poids (-8)

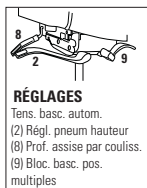

RÉGLAGES

Tens. basc. autom.
(2) Régl. pneum hauteur
(8) Prof. assise par couliss.
(9) Bloc. basc. pos. multiples

Caractéristiques ergonomiques :
A, B, C, D, E, H, L, M, N, Q, U

Sièges polyvalents et imbricables Spritz



Les sièges polyvalents et imbricables Spritz se trouvent à la page 190.

CARACTÉRISTIQUES DE SÉRIE

- D'un confort exceptionnel et proposant des modèles pour toutes les applications, la gamme se distingue par son dossier translucide haut de gamme en tissu maillé.
- Le mécanisme sur coulisse de réglage de la profondeur de l'assise à levier sur le côté est de série pour les modèles à basculement synchronisé avec capteur de poids.
- Les sièges sont dotés de série d'accoudoirs à hauteur réglable avec manchons coulissants (G4).
- Les sièges sont dotés de série du cylindre pneumatique de qualité supérieure Descente de douceur^{MC} de Global qui permet de placer facilement le siège exactement à la hauteur voulue.
- Le piétement à cinq branches moulé par injection en nylon chargé à la fibre de verre avec roulettes (C10) à doubles galets pour planchers à moquette est de série.
- Choix de rembourrage pour l'assise et l'appui-tête (s'il y a lieu) : tissus, vinyles ou cuirs. Les modèles garnis d'un vinyle ou cuir peuvent présenter des piqûres sur les coussins d'assise ou de dossier, s'il y a lieu.

CARACTÉRISTIQUES EN OPTION

- Pour plus de choix d'accoudoirs ou de roulettes, se reporter à la rubrique des accoudoirs et des roulettes (page 335). *Le prix des roulettes en option peut être supérieur à celui des roulettes de série de votre siège et la différence sera facturée. Lorsque le prix est inférieur, la différence ne sera pas créditée.*

Ajouter les codes d'options dans l'ordre suivant :

- **Numéro de modèle**
6761 Fauteuil fonctionnel
Ajouter (-4) au numéro de modèle pour commander un mécanisme basculant.
Ajouter (-8) au numéro de modèle pour commander un mécanisme à basculement synchronisé avec capteur de poids.
6766 Fauteuil fonctionnel, appui-tête
- **Textile**
Préciser le code.
- **Accoudoirs**
(G4) Accoudoirs en nylon noir et manchons en uréthane.
(C) Accoudoirs à hauteur fixe en nylon noir. Sans supplément.
- **Piétement**
(SD) Piétement en nylon noir.
(M2) Piétement araignée fini chromé. Ajouter 68 \$.
- **Roulettes**
(DM) Roulettes à doubles galets pour planchers à moquette (C10).
(DL) Roulettes à doubles galets pour planchers à revêtement dur (C10R). Ajouter 20 \$.
- **Tissu maillé** (teintes illustrées sur le site Web)
(U1) Noir
(U2) Bourgogne
(U3) Bleu
(U4) Vert
- **Tissu maillé** avec coussin lombaire flexible. Ajouter 17 \$.
(5L) Noir avec coussin lombaire
(6L) Bourgogne avec coussin lombaire
(7L) Bleu avec coussin lombaire
(8L) Vert avec coussin lombaire
- **Vari-Width**
(WA) Dispositif d'écartement des accoudoirs. Ajouter 84 \$.

EXEMPLE D'UN CODE POUR LA COMMANDE D'UN SIÈGE SPRITZ : SIÈGE FONCTIONNEL

6761-8	-TC63	-G4	-M2	-DM	-5L	-WA
modèle	textile	accoudoirs	piétement	roulettes	tissu maillé	Vari-Width

DESCRIPTION

CARACTÉRISTIQUES

MODÈLE

GRADES DE TEXTILE DE SÉRIE



Fauteuil basculant

TFC : 1 V. | 0.91 M
Poids unitaire : 36 LB | 16.4 KG
Poids - boîte : 48 LB | 21.77 KG
Volume - boîte : 10.5 PP | 0.29 M³

	1	2	3	4	5	6	7	8	9	10	11	12
6761-4	793	825	852	883	934	981	1028	1069	1120	1168	1233	1325

	DIMENSIONS HORS TOUT			DIMENSIONS DE L'ASSISE			DIMENSIONS DU DOSSIER	
	L	P	H	L	P	H	L	H
PO	26	24	38.5	19.5	19	16-20	17.5	20
MM	660	610	978	495	483	406-508	445	508

RTA 2  1 par boîte







Fauteuil à basc. synchro avec capteur de poids

TFC : 1 V. | 0.91 M
Poids unitaire : 42 LB | 19.1 KG
Poids - boîte : 54 LB | 24.49 KG
Volume - boîte : 10.5 PP | 0.29 M³

	1	2	3	4	5	6	7	8	9	10	11	12
6761-8	872	904	931	962	1013	1060	1107	1148	1199	1247	1312	1404

	DIMENSIONS HORS TOUT			DIMENSIONS DE L'ASSISE			DIMENSIONS DU DOSSIER	
	L	P	H	L	P	H	L	H
PO	26	24	38.5	19.5	19-21.5	16-20	17.5	20
MM	660	610	978	495	483-546	406-508	445	508

RTA 2  1 par boîte

DESCRIPTION	CARACTÉRISTIQUES	MODÈLE	GRADES DE TEXTILE DE SÉRIE											
			1	2	3	4	5	6	7	8	9	10	11	12
 <p>Fauteuil basculant, appui-tête réglable TFC : 1 V. 0.91 M Poids unitaire : 37 LB 16.8 KG Poids - boîte : 49 LB 22.23 KG Volume - boîte : 11 P³ 0.31 M³</p>		6766-4	843	875	902	933	984	1031	1078	1119	1170	1218	1283	1375
			DIMENSIONS HORS TOUT			DIMENSIONS DE L'ASSISE			DIMENSIONS DU DOSSIER					
			L	P	H	L	P	H	L	H				
			PO 26	24	45	19.5	19	16-20	17.5	27				
			MM 660	610	1143	495	483	406-508	445	686				
		RTA 2		1 par boîte										
 <p>Fauteuil à basc. synchro avec capteur de poids, appui-tête réglable TFC : 1 V. 0.91 M Poids unitaire : 43 LB 19.5 KG Poids - boîte : 55 LB 24.95 KG Volume - boîte : 11 P³ 0.31 M³</p>		6766-8	923	955	982	1013	1064	1111	1158	1199	1250	1298	1363	1455
			DIMENSIONS HORS TOUT			DIMENSIONS DE L'ASSISE			DIMENSIONS DU DOSSIER					
			L	P	H	L	P	H	L	H				
			PO 26	24	45	19.5	19-21.5	16-20	17.5	27				
			MM 660	610	1143	495	483-546	406-508	445	686				
		RTA 2		1 par boîte										

SUPRA



modèle 5330-4 (TUB)

modèle 5332 (TTU)



Dossier antichoc

Une coquille résistant aux chocs, offerte en noir uniquement, est de série à l'arrière du dossier de tous les modèles.



modèle 5331-4 (TUB)



Piètement aluminium en option

Détails à droite.







CARACTÉRISTIQUES DE SÉRIE

- Les coussins profilés supportent l'utilisateur en tout confort, dans une élégance contemporaine.
- D'un design inédit, les accoudoirs prennent appui sous l'assise et se prolongent jusqu'au dossier pour terminer en boucle à l'arrière du siège.
- Les modèles basculants présentent de série des accoudoirs finis tungstène et un piètement en nylon noir, indiqué par le code **(TUB)** après le numéro de modèle.
- Les accoudoirs sont dotés de manchons en uréthane noir durable mais doux et agréable au toucher.
- D'une durabilité exceptionnelle, la coquille décorative à l'arrière du dossier est fabriquée pour résister aux chocs et est offerte en noir uniquement.
- Tous les modèles (sauf les fauteuils d'invité) sont dotés de série d'un piètement araignée en nylon noir renforcé à la fibre de verre moulé par injection avec roulettes **(C65)** à doubles galets pour planchers à moquette.
- Des roulettes **(C33)** à doubles galets pour planchers à moquette sont de série pour le fauteuil 5332C.
- Choix de rembourrage : tissus, vinyles ou cuirs. Les modèles garnis d'un vinyle ou cuir peuvent présenter des piqûres sur les coussins d'assise ou de dossier, s'il y a lieu.

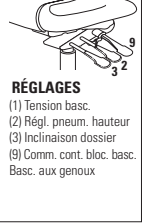
CARACTÉRISTIQUES EN OPTION

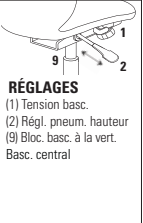
- Aucun autre choix d'accoudoirs n'est offert pour cette gamme.
- Le modèle 5332 peut être jumelés à l'aide de la bride de jumelage 5233.
- Un choix de patins est offert. Les patins doivent être choisis en fonction du revêtement de sol et l'état des lieux. Pour plus d'informations, se reporter à la rubrique des patins (page 341).
- Des patins à coussinet en feutre **(FG)** sont offerts pour les planchers à revêtement en vinyle, en liège ou stratifiés. À préciser. Ajouter 43 \$.
- Des patins à coussinet en caoutchouc **(RG)** sont offerts pour les planchers à revêtement en vinyle, de pierre, de céramique ou à revêtement en vinyle ou stratifié. À préciser. Ajouter 43 \$.
- Des patins coussinés en acier **(B)** sont offerts pour le modèle 5332. Les patins ajoutent 0,5 po à la hauteur du siège. À préciser. Ajouter 17 \$.
- Des accoudoirs et un piètement araignée en métal finis tungstène sont également offerts pour les modèles basculants. Préciser **(TUT)** après le numéro de modèle. Ajouter 96 \$. (Dans ce cas, ils sont dotés d'un cylindre offrant une course de 3 po plutôt que le cylindre d'une course de 4 po de série de façon à maintenir la plage de réglage.)
- Les accoudoirs/bâti sont offerts dans un fini noir avec un piètement en nylon noir. Préciser **(TBB)**. Sans supplément.
- Un piètement fini aluminium poli est offert. Préciser **(TB5)**. Ajouter 131 \$.
- Les fauteuils d'invité sont offerts dans un fini noir **(TBL)** ou tungstène **(TTU)**. Sans supplément. Un bâti fini chromé est offert en option. Préciser **(CHM)**. Ajouter 84 \$.
- Modèles à piètement à cinq branches : Pour des planchers à revêtement dur, commander des roulettes **(C65R)**. Ajouter 21 \$.
- Fauteuil 5332C : Pour des planchers à revêtement dur, commander des roulettes **(C33R)**. Ajouter 16 \$.
- Pour plus de choix de roulettes, se reporter à la rubrique des accoudoirs et des roulettes (page 335). Le prix des roulettes en option peut être supérieur à celui des roulettes de série de votre siège et la différence sera facturée. Lorsque le prix est inférieur, la différence ne sera pas créditée.

DESCRIPTION	CARACTÉRISTIQUES	MODÈLE	GRADES DE TEXTILE DE SÉRIE																																			
			1	2	3	4	5	6	7	8	9	10	11	12																								
<p>Fauteuil à basc. aux genoux à DH TFC : 1.5 V. 1.37 M Poids unitaire : 37 LB 16.8 KG Poids - boîte : 41 LB 18.6 KG Volume - boîte : 13.25 P³ 0.37 M³</p>	<p>RÉGLAGES (1) Tension basc. (2) Régl. pneum. hauteur (3) Inclinaison dossier (9) Comm. cont. bloc. basc. Basc. aux genoux</p>	5330-2	886	934	975	1021	1098	1168	1239	1300	1377	1449	1546	1684																								
		<p>DIMENSIONS HORS TOUT</p> <table border="1"> <thead> <tr> <th>L</th><th>P</th><th>H</th> <th colspan="3">DIMENSIONS DE L'ASSISE</th> <th colspan="2">DIMENSIONS DU DOSSIER</th> </tr> <tr> <th>L</th><th>P</th><th>H</th> <th>L</th><th>P</th><th>H</th> <th>L</th><th>H</th> </tr> </thead> <tbody> <tr> <td>PO</td><td>26</td><td>27</td><td>42.5</td><td>21</td><td>18.5</td><td>16-20</td><td>20</td><td>24</td> </tr> <tr> <td>MM</td><td>660</td><td>686</td><td>1080</td><td>533</td><td>470</td><td>406-508</td><td>508</td><td>610</td> </tr> </tbody> </table>	L	P	H	DIMENSIONS DE L'ASSISE			DIMENSIONS DU DOSSIER		L	P	H	L	P	H	L	H	PO	26	27	42.5	21	18.5	16-20	20	24	MM	660	686	1080	533	470	406-508	508	610	RTA 1	1 par boîte
		L	P	H	DIMENSIONS DE L'ASSISE			DIMENSIONS DU DOSSIER																														
		L	P	H	L	P	H	L	H																													
PO	26	27	42.5	21	18.5	16-20	20	24																														
MM	660	686	1080	533	470	406-508	508	610																														
<p>Fauteuil basculant à DH TFC : 1.5 V. 1.37 M Poids unitaire : 34 LB 15.5 KG Poids - boîte : 40 LB 18.14 KG Volume - boîte : 12 P³ 0.33 M³</p>	<p>RÉGLAGES (1) Tension basc. (2) Régl. pneum. hauteur (9) Bloc. basc. à la vert. Basc. central</p>	5330-4	649	697	738	784	861	931	1002	1063	1140	1212	1309	1447																								
		<p>DIMENSIONS HORS TOUT</p> <table border="1"> <thead> <tr> <th>L</th><th>P</th><th>H</th> <th colspan="3">DIMENSIONS DE L'ASSISE</th> <th colspan="2">DIMENSIONS DU DOSSIER</th> </tr> <tr> <th>L</th><th>P</th><th>H</th> <th>L</th><th>P</th><th>H</th> <th>L</th><th>H</th> </tr> </thead> <tbody> <tr> <td>PO</td><td>26</td><td>27</td><td>42</td><td>21</td><td>18.5</td><td>16.5-21.5</td><td>20</td><td>24</td> </tr> <tr> <td>MM</td><td>660</td><td>686</td><td>1067</td><td>533</td><td>470</td><td>419-546</td><td>508</td><td>610</td> </tr> </tbody> </table>	L	P	H	DIMENSIONS DE L'ASSISE			DIMENSIONS DU DOSSIER		L	P	H	L	P	H	L	H	PO	26	27	42	21	18.5	16.5-21.5	20	24	MM	660	686	1067	533	470	419-546	508	610	RTA 1	1 par boîte
		L	P	H	DIMENSIONS DE L'ASSISE			DIMENSIONS DU DOSSIER																														
		L	P	H	L	P	H	L	H																													
PO	26	27	42	21	18.5	16.5-21.5	20	24																														
MM	660	686	1067	533	470	419-546	508	610																														

DESCRIPTION	CARACTÉRISTIQUES	MODÈLE	GRADES DE TEXTILE DE SÉRIE												
			1	2	3	4	5	6	7	8	9	10	11	12	
 <p>Fauteuil à basc. aux genoux à DM TFC : 1.25 V. 1.14 M Poids unitaire : 35 LB 15.9 KG Poids - boîte : 39 LB 17.69 KG Volume - boîte : 13.25 P³ 0.37 M³</p>	 <p>RÉGLAGES (1) Tension basc. (2) Régl. pneum. hauteur (3) Inclinaison dossier (9) Comm. cont. bloc. basc. Basc. aux genoux</p>	5331-2	845	885	919	958	1021	1080	1139	1190	1254	1314	1395	1510	
		DIMENSIONS HORS TOUT			DIMENSIONS DE L'ASSISE			DIMENSIONS DU DOSSIER							
		L	P	H	L	P	H	L		H					
		PO 26 MM 660	26 660	39.5 1003	21 533	18.5 470	16-20 406-508	20 508		19.5 495					
			RTA 1	1 par boîte											
 <p>Fauteuil basculant à DM TFC : 1.25 V. 1.14 M Poids unitaire : 31 LB 14.1 KG Poids - boîte : 37 LB 16.78 KG Volume - boîte : 12 P³ 0.37 M³</p>	 <p>RÉGLAGES (1) Tension basc. (2) Régl. pneum. hauteur (9) Bloc. basc. à la vert. Basc. central</p>	5331-4	609	649	683	722	785	844	903	954	1018	1078	1159	1274	
		DIMENSIONS HORS TOUT			DIMENSIONS DE L'ASSISE			DIMENSIONS DU DOSSIER							
		L	P	H	L	P	H	L		H					
		PO 26 MM 660	26 660	39 991	21 533	18.5 470	16.5-21.5 419-546	20 508		19.5 495					
			RTA 1	1 par boîte											
 <p>Fauteuil TFC : 1.25 V. 1.14 M Poids unitaire : 24 LB 10.9 KG Poids - boîte : 33 LB 14.97 KG Volume - boîte : 17.5 P³ 0.49 M³</p>	<p>Caractéristiques ergonomiques : A, B, C, M, N, S</p>	5332	495	535	569	608	671	730	789	840	904	964	1045	1160	
		DIMENSIONS HORS TOUT			DIMENSIONS DE L'ASSISE			DIMENSIONS DU DOSSIER							
		L	P	H	L	P	H	L		H					
		PO 25 MM 635	25.5 648	36 914	21 533	18.5 470	17.5 445	20 508		19.5 495					
			RTA 00	1 par boîte											
 <p>Fauteuil sur roulettes TFC : 1.25 V. 1.14 M Poids unitaire : 24 LB 10.9 KG Poids - boîte : 28 LB 12.7 KG Volume - boîte : 17 P³ 0.48 M³</p>	<p>Caractéristiques ergonomiques : M, N</p>	5332C	588	628	662	701	764	823	882	933	997	1057	1138	1253	
		DIMENSIONS HORS TOUT			DIMENSIONS DE L'ASSISE			DIMENSIONS DU DOSSIER							
		L	P	H	L	P	H	L		H					
		PO 25 MM 635	25.5 648	38 965	21 533	18.5 470	18.5 470	20 508		19.5 495					
			RTA 00	1 par boîte											
 <p>Fauteuil à piétement en porte-à-faux TFC : 1.25 V. 1.14 M Poids unitaire : 29 LB 13.2 KG Poids - boîte : 39 LB 17.69 KG Volume - boîte : 20.75 P³ 0.58 M³</p>	<p>Caractéristiques ergonomiques : M, N</p>	5335	609	649	683	722	785	844	903	954	1018	1078	1159	1274	
		DIMENSIONS HORS TOUT			DIMENSIONS DE L'ASSISE			DIMENSIONS DU DOSSIER							
		L	P	H	L	P	H	L		H					
		PO 25 MM 635	28 711	38 965	21 533	18.5 470	18.5 470	20 508		19.5 495					
			RTA 00	1 par boîte											

SUPRA-X



modèle 5336-3



modèle 5336-5



Dossier antichoc

Une coquille résistant aux chocs, offerte en noir uniquement, est de série à l'arrière du dossier de tous les modèles.









modèle 5337-6









CARACTÉRISTIQUES DE SÉRIE

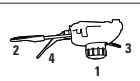

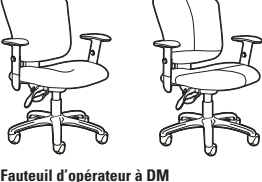
- Une gamme de sièges de bureau ergonomiques présentant un support lombaire réglable.
- Des leviers à l'arrière du dossier permettent de régler le support lombaire.
- D'une durabilité exceptionnelle, la coquille décorative à l'arrière du dossier est fabriquée pour résister aux chocs et est offerte en noir uniquement.
- Les sièges sont dotés d'accoudoirs à hauteur réglable avec manchons coulissants rétroformes en uréthane durable et doux au toucher (SC).
- Le piétement et le bâti de série sont offerts en noir uniquement.
- Les sièges sont dotés de série d'un piétement araignée en nylon noir renforcé à la fibre de verre moulé par injection avec roulettes (C65) à doubles galets pour planchers à moquette.
- Le mécanisme d'écartement des accoudoirs Vari-Width (WA) est de série lorsque le siège est commandé avec des accoudoirs réglables. Le mécanisme permet d'écarter les accoudoirs de 2 po de part et d'autre de l'assise.
- Choix de rembourrage : tissus, vinyles ou cuirs (sauf les modèles inviolables). Les modèles garnis d'un vinyle ou cuir peuvent présenter des piqûres sur les coussins d'assise ou de dossier, s'il y a lieu.

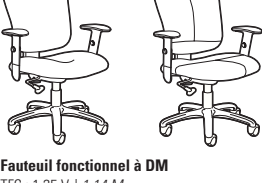
CARACTÉRISTIQUES EN OPTION

- Pour des planchers à revêtement dur, commander des roulettes (C65R). Ajouter 21 \$.
- Pour plus de choix de roulettes, se reporter à la rubrique des roulettes et des accoudoirs (page 340). *Le prix des roulettes en option peut être supérieur à celui des roulettes de série de votre siège et la différence sera facturée. Lorsque le prix est inférieur, la différence ne sera pas créditée.*

DESCRIPTION	CARACTÉRISTIQUES	MODÈLE	GRADES DE TEXTILE DE SÉRIE																																												
			1	2	3	4	5	6	7	8	9	10	11	12																																	
 <p>Fauteuil à basculements multiples à DH TFC : 1.5 V. 1.37 M Poids unitaire : 46 LB 20.9 KG Poids - boîte : 58 LB 26.31 KG Volume - boîte : 10.5 PP 0.29 M³</p>	<p>Piqûres sur le cuir</p> <p>RÉGLAGES (1) Tension basc. (2) Régl. pneum. hauteur (3) Inclinaison dossier (4) Inclinaison assise/Comm. cont. bloc. basc.</p>	<p>5333-3</p> <table border="1"> <tr> <td>946</td><td>994</td><td>1035</td><td>1081</td><td>1158</td><td>1228</td><td>1299</td><td>1360</td><td>1437</td><td>1509</td><td>1606</td><td>1744</td> </tr> </table>	946	994	1035	1081	1158	1228	1299	1360	1437	1509	1606	1744	<p>DIMENSIONS HORS TOUT</p> <table border="1"> <tr> <th>L</th><th>P</th><th>H</th> </tr> <tr> <td>PO 26</td><td>26.5</td><td>41</td> </tr> <tr> <td>MM 660</td><td>673</td><td>1041</td> </tr> </table>			L	P	H	PO 26	26.5	41	MM 660	673	1041	<p>DIMENSIONS DE L'ASSISE</p> <table border="1"> <tr> <th>L</th><th>P</th><th>H</th> </tr> <tr> <td>PO 26</td><td>26.5</td><td>41</td> </tr> <tr> <td>MM 660</td><td>673</td><td>1041</td> </tr> </table>			L	P	H	PO 26	26.5	41	MM 660	673	1041	<p>DIMENSIONS DU DOSSIER</p> <table border="1"> <tr> <th>L</th><th>H</th> </tr> <tr> <td>PO 18</td><td>23.5</td> </tr> <tr> <td>MM 457</td><td>597</td> </tr> </table>			L	H	PO 18	23.5	MM 457	597
			946	994	1035	1081	1158	1228	1299	1360	1437	1509	1606	1744																																	
			L	P	H																																										
			PO 26	26.5	41																																										
MM 660	673	1041																																													
L	P	H																																													
PO 26	26.5	41																																													
MM 660	673	1041																																													
L	H																																														
PO 18	23.5																																														
MM 457	597																																														
<p>Caractéristiques ergonomiques : A, B, C, D, E, G, H, M, N, Q, S</p>		<p>RTA 2  1 par boîte</p>																																													
 <p>Fauteuil basculant à DH TFC : 1.5 V. 1.37 M Poids unitaire : 43 LB 19.5 KG Poids - boîte : 55 LB 24.95 KG Volume - boîte : 10.5 PP 0.29 M³</p>	<p>Piqûres sur le cuir</p> <p>RÉGLAGES (1) Tension basc. (2) Régl. pneum. hauteur (6) Haut. dos/sout. lomb. (9) Bloc. basc. à la vert. Basc. central</p>	<p>5333-4</p> <table border="1"> <tr> <td>871</td><td>919</td><td>960</td><td>1006</td><td>1083</td><td>1153</td><td>1224</td><td>1285</td><td>1362</td><td>1434</td><td>1531</td><td>1669</td> </tr> </table>	871	919	960	1006	1083	1153	1224	1285	1362	1434	1531	1669	<p>DIMENSIONS HORS TOUT</p> <table border="1"> <tr> <th>L</th><th>P</th><th>H</th> </tr> <tr> <td>PO 26</td><td>25.5</td><td>41.5</td> </tr> <tr> <td>MM 660</td><td>648</td><td>1054</td> </tr> </table>			L	P	H	PO 26	25.5	41.5	MM 660	648	1054	<p>DIMENSIONS DE L'ASSISE</p> <table border="1"> <tr> <th>L</th><th>P</th><th>H</th> </tr> <tr> <td>PO 26</td><td>25.5</td><td>41.5</td> </tr> <tr> <td>MM 660</td><td>648</td><td>1054</td> </tr> </table>			L	P	H	PO 26	25.5	41.5	MM 660	648	1054	<p>DIMENSIONS DU DOSSIER</p> <table border="1"> <tr> <th>L</th><th>H</th> </tr> <tr> <td>PO 18</td><td>23</td> </tr> <tr> <td>MM 457</td><td>584</td> </tr> </table>			L	H	PO 18	23	MM 457	584
			871	919	960	1006	1083	1153	1224	1285	1362	1434	1531	1669																																	
			L	P	H																																										
			PO 26	25.5	41.5																																										
MM 660	648	1054																																													
L	P	H																																													
PO 26	25.5	41.5																																													
MM 660	648	1054																																													
L	H																																														
PO 18	23																																														
MM 457	584																																														
<p>Caractéristiques ergonomiques : A, B, C, D, E, H, L, M, N, Q, S</p>		<p>RTA 2  1 par boîte</p>																																													
 <p>Fauteuil à basc. synchro à DH TFC : 1.25 V. 1.14 M Poids unitaire : 45 LB 20.5 KG Poids - boîte : 57 LB 25.85 KG Volume - boîte : 10.5 PP 0.29 M³</p>	<p>Piqûres sur le cuir</p> <p>RÉGLAGES (1) Tension basc. (2) Régl. pneum. hauteur (6) Haut. dos/sout. lomb. (9) Bloc. basc. à la vert. Basc. synchro.</p>	<p>5336-1</p> <table border="1"> <tr> <td>1004</td><td>1044</td><td>1078</td><td>1117</td><td>1180</td><td>1239</td><td>1298</td><td>1349</td><td>1413</td><td>1473</td><td>1554</td><td>1669</td> </tr> </table>	1004	1044	1078	1117	1180	1239	1298	1349	1413	1473	1554	1669	<p>DIMENSIONS HORS TOUT</p> <table border="1"> <tr> <th>L</th><th>P</th><th>H</th> </tr> <tr> <td>PO 26</td><td>26.5</td><td>37.5</td> </tr> <tr> <td>MM 660</td><td>673</td><td>953</td> </tr> </table>			L	P	H	PO 26	26.5	37.5	MM 660	673	953	<p>DIMENSIONS DE L'ASSISE</p> <table border="1"> <tr> <th>H</th><th>L</th><th>P</th> </tr> <tr> <td>PO 20</td><td>19-20</td><td>16-21</td> </tr> <tr> <td>MM 508</td><td>483-508</td><td>406-533</td> </tr> </table>			H	L	P	PO 20	19-20	16-21	MM 508	483-508	406-533	<p>DIMENSIONS DU DOSSIER</p> <table border="1"> <tr> <th>H</th><th>LH</th> </tr> <tr> <td>PO 18</td><td>16.5</td> </tr> <tr> <td>MM 457</td><td>419</td> </tr> </table>			H	LH	PO 18	16.5	MM 457	419
			1004	1044	1078	1117	1180	1239	1298	1349	1413	1473	1554	1669																																	
			L	P	H																																										
			PO 26	26.5	37.5																																										
MM 660	673	953																																													
H	L	P																																													
PO 20	19-20	16-21																																													
MM 508	483-508	406-533																																													
H	LH																																														
PO 18	16.5																																														
MM 457	419																																														
<p>Caractéristiques ergonomiques : A, B, C, D, E, H, L, M, N, Q</p>		<p>RTA 2  1 par boîte</p>																																													

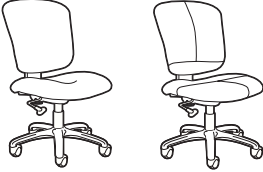
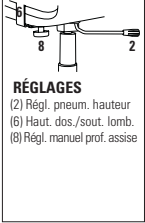
DESCRIPTION	CARACTÉRISTIQUES	MODÈLE	GRADES DE TEXTILE DE SÉRIE																				
			1	2	3	4	5	6	7	8	9	10	11	12									
 <p>Fauteuil à basculements multiples à DM TFC : 1.25 V. 1.14 M Poids unitaire : 43 LB 19.5 KG Poids - boîte : 55 LB 24.95 KG Volume - boîte : 10.5 P³ 0.29 M³</p>	 <p>RÉGLAGES (1) Tension basc. (2) Régl. pneum. hauteur (3) Inclinaison dossier (4) Inclinaison assise/ Comm. cont. bloc. basc.</p>	<p>5336-3</p> <table border="1"> <tr> <td>842</td><td>882</td><td>916</td><td>955</td><td>1018</td><td>1077</td><td>1136</td><td>1187</td><td>1251</td><td>1311</td><td>1392</td><td>1507</td> </tr> </table>	842	882	916	955	1018	1077	1136	1187	1251	1311	1392	1507	DIMENSIONS HORS TOUT			DIMENSIONS DE L'ASSISE			DIMENSIONS DU DOSSIER		
			842	882	916	955	1018	1077	1136	1187	1251	1311	1392	1507									
			L	P	H	L	P	H	L	H													
PO 26 MM 660	26.5 673	37.5 953	20 508	19-20 483-508	16-21 406-533	18 457	19.5 495																
			RTA 2	messageur	1 par boîte																		
 <p>Fauteuil basculant à DM TFC : 1.25 V. 1.14 M Poids unitaire : 41 LB 18.6 KG Poids - boîte : 53 LB 24.04 KG Volume - boîte : 10.5 P³ 0.29 M³</p>	 <p>RÉGLAGES (1) Tension basc. (2) Régl. pneum. hauteur (6) Haut. dos./sout. lomb. (8) Régl. manuel prof. assise (9) Bloc. basc. à la vert. Basc. central</p>	<p>5336-4</p> <table border="1"> <tr> <td>767</td><td>807</td><td>841</td><td>880</td><td>943</td><td>1002</td><td>1061</td><td>1112</td><td>1176</td><td>1236</td><td>1317</td><td>1432</td> </tr> </table>	767	807	841	880	943	1002	1061	1112	1176	1236	1317	1432	DIMENSIONS HORS TOUT			DIMENSIONS DE L'ASSISE			DIMENSIONS DU DOSSIER		
			767	807	841	880	943	1002	1061	1112	1176	1236	1317	1432									
			L	P	H	L	P	H	L	H													
PO 26 MM 660	25.5 648	37.5 953	20 508	18-19 457-483	16-21 406-533	18 457	19 483																
			RTA 2	messageur	1 par boîte																		
 <p>Fauteuil d'opérateur à DM TFC : 1.25 V. 1.14 M Poids unitaire : 40 LB 18.2 KG Poids - boîte : 49 LB 22.23 KG Volume - boîte : 10.5 P³ 0.29 M³</p>	 <p>RÉGLAGES (2) Régl. pneum. hauteur (3) Inclinaison dossier (4) Inclinaison assise (6) Haut. dos./sout. lomb. Assise et dossier basc. libre</p>	<p>5336-5</p> <table border="1"> <tr> <td>775</td><td>815</td><td>849</td><td>888</td><td>951</td><td>1010</td><td>1069</td><td>1120</td><td>1184</td><td>1244</td><td>1325</td><td>1440</td> </tr> </table>	775	815	849	888	951	1010	1069	1120	1184	1244	1325	1440	DIMENSIONS HORS TOUT			DIMENSIONS DE L'ASSISE			DIMENSIONS DU DOSSIER		
			775	815	849	888	951	1010	1069	1120	1184	1244	1325	1440									
			L	P	H	L	P	H	L	H													
PO 26 MM 660	27.5 699	37.5 953	20 508	18 457	16.5-21.5 419-546	18 457	18 457																
			RTA 2	messageur	1 par boîte																		
 <p>Fauteuil fonctionnel à DM TFC : 1.25 V. 1.14 M Poids unitaire : 33 LB 15 KG Poids - boîte : 39 LB 17.69 KG Volume - boîte : 6.75 P³ 0.19 M³</p>	 <p>RÉGLAGES (2) Régl. pneum. hauteur (6) Haut. dos./sout. lomb. (8) Régl. manuel prof. assise</p>	<p>5336-6</p> <table border="1"> <tr> <td>639</td><td>679</td><td>713</td><td>752</td><td>815</td><td>874</td><td>933</td><td>984</td><td>1048</td><td>1108</td><td>1189</td><td>1304</td> </tr> </table>	639	679	713	752	815	874	933	984	1048	1108	1189	1304	DIMENSIONS HORS TOUT			DIMENSIONS DE L'ASSISE			DIMENSIONS DU DOSSIER		
			639	679	713	752	815	874	933	984	1048	1108	1189	1304									
			L	P	H	L	P	H	L	H													
PO 26 MM 660	25 635	38.5 978	20 508	18.5-19.5 470-495	17-22 432-559	18 457	19 483																
			RTA 1	messageur	1 par boîte																		
 <p>Chaise d'opérateur à DM TFC : 1.25 V. 1.14 M Poids unitaire : 34 LB 15.5 KG Poids - boîte : 43 LB 19.5 KG Volume - boîte : 10.5 P³ 0.29 M³</p>	 <p>RÉGLAGES (2) Régl. pneum. hauteur (3) Inclinaison dossier (4) Inclinaison assise (6) Haut. dos./sout. lomb.</p>	<p>5337-5</p> <table border="1"> <tr> <td>648</td><td>688</td><td>722</td><td>761</td><td>824</td><td>883</td><td>942</td><td>993</td><td>1057</td><td>1117</td><td>1198</td><td>1313</td> </tr> </table>	648	688	722	761	824	883	942	993	1057	1117	1198	1313	DIMENSIONS HORS TOUT			DIMENSIONS DE L'ASSISE			DIMENSIONS DU DOSSIER		
			648	688	722	761	824	883	942	993	1057	1117	1198	1313									
			L	P	H	L	P	H	L	H													
PO 20 MM 508	27.5 699	37.5 953	20 508	17 432	16.5-21.5 419-546	18 457	18 457																
			RTA 2	messageur	1 par boîte																		

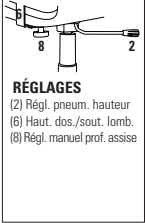
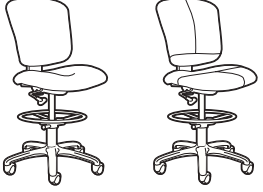
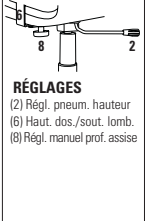
DESCRIPTION	CARACTÉRISTIQUES	MODÈLE	GRADES DE TEXTILE DE SÉRIE												
			1	2	3	4	5	6	7	8	9	10	11	12	
 <p>Chaise fonctionnelle à DM TFC : 1.25 V. 1.14 M Poids unitaire : 27 LB 12.3 KG Poids - boîte : 30 LB 13.61 KG Volume - boîte : 6.75 PP 0.19 M³</p>	 <p>RÉGLAGES (2) Régl. pneum. hauteur (6) Haut. dos./sout. lomb. (8) Régl. manuel prof. assise</p>	<p>Caractéristiques ergonomiques : C, D, E, M, N, Q</p>	5337-6	505	545	579	618	681	740	799	850	914	974	1055	1170
			DIMENSIONS HORS TOUT			DIMENSIONS DE L'ASSISE			DIMENSIONS DU DOSSIER						
			L	P	H	L	P	H	L		H				
			PO 20 MM 508	25 635	38.5 978	20 508	18.5-19.5 470-495	17-22 432-559	18 457		19 483				
			RTA 1	messageur		1 par boîte									
 <p>Tabouret fonctionnel TFC : 1.25 V. 1.14 M Poids unitaire : 36 LB 16.4 KG Poids - boîte : 42 LB 19.05 KG Volume - boîte : 6.75 PP 0.19 M³</p>	 <p>RÉGLAGES (2) Régl. pneum. hauteur (6) Haut. dos./sout. lomb. (8) Régl. manuel prof. assise</p>	<p>Caractéristiques ergonomiques : C, E, H, M, N, Q</p>	5338-6	918	958	992	1031	1094	1153	1212	1263	1327	1387	1468	1583
			DIMENSIONS HORS TOUT			DIMENSIONS DE L'ASSISE			DIMENSIONS DU DOSSIER						
			L	P	H	L	P	H	L		H				
			PO 26 MM 660	25 635	46.5 1181	20 508	18.5-19.5 470-495	23.5-33.5 597-851	18 457		19 483				
			RTA 1	messageur		1 par boîte									
 <p>Tabouret fonctionnel sans accoudoirs TFC : 1.25 V. 1.14 M Poids unitaire : 30 LB 13.6 KG Poids - boîte : 36 LB 16.33 KG Volume - boîte : 6.75 PP 0.19 M³</p>	 <p>RÉGLAGES (2) Régl. pneum. hauteur (6) Haut. dos./sout. lomb. (8) Régl. manuel prof. assise</p>	<p>Caractéristiques ergonomiques : C, E, M, N</p>	5339-6	814	854	888	927	990	1049	1108	1159	1223	1283	1364	1479
			DIMENSIONS HORS TOUT			DIMENSIONS DE L'ASSISE			DIMENSIONS DU DOSSIER						
			L	P	H	L	P	H	L		H				
			PO 20 MM 508	25 635	46.5 1181	20 508	18.5-19.5 470-495	23.5-33.5 597-851	18 457		19 483				
			RTA 1	messageur		1 par boîte									

SYNOPSIS



modèle 5080-3



modèle 5080-3











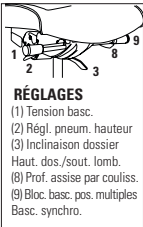

modèle 5091-4



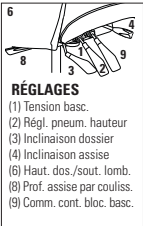



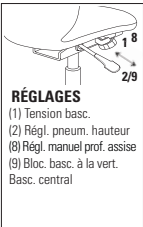

CARACTÉRISTIQUES DE SÉRIE

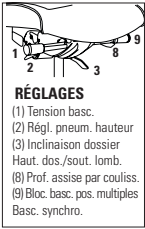

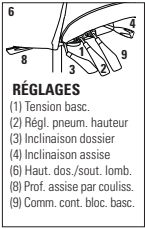

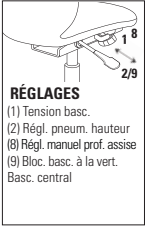
- Un dossier à courbe composée rehausse l'attrait et optimise le confort.
- Le réglage pneumatique de la hauteur du siège et le réglage de la hauteur du dossier assisté d'un mécanisme à rochet sont de série sur tous les modèles (sauf les fauteuils).
- Des accoudoirs fixes courbes dotés de manchons doux et durables sont de série pour les modèles 5090-4, 5091-4 et 5092.
- Des accoudoirs en T à hauteur réglable avec manchons en uréthane durable (**3B**) sont de série sur les modèles à basculements multiples, les tabourets et les modèles fonctionnels.
- Le mécanisme d'écartement des accoudoirs Vari-Width (**WA**) est de série lorsque le siège est commandé avec des accoudoirs réglables. Le mécanisme permet d'écarter les accoudoirs de 2 po de part et d'autre de l'assise.
- L'arrière du dossier des modèles à basculements multiples est doté d'une coquille résistant aux chocs, celui des tabourets est en plastique. L'arrière du dossier de tous les autres modèles est entièrement rembourré.
- Le mécanisme sur coulisse de réglage de la profondeur de l'assise à levier sur le côté est de série pour les modèles à basculement synchronisé et à basculements multiples.
- Tous les modèles (sauf les fauteuils) sont dotés de série d'un piétement à cinq branches moulé par injection avec roulettes (**C65**) à doubles galets pour planchers à moquette.
- Le bâti et les accoudoirs sont offerts dans un fini noir uniquement.
- Les modèles de sièges sur socle permettent d'installer des sièges à emplacement fixe à divers endroits comme les amphithéâtres, les classes, les bancs de jurys, les espaces publics et bien plus encore. Le socle doit être fixé au sol (fixations non comprises). Se reporter au Guide d'installation des bases sur socle ou au site Web pour plus de détails.
- Choix de rembourrage : tissus, vinyles ou cuirs. Les modèles garnis d'un vinyle ou cuir peuvent présenter des piqûres sur les coussins d'assise ou de dossier, s'il y a lieu.

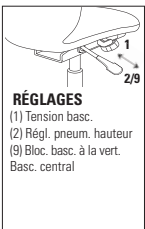
CARACTÉRISTIQUES EN OPTION

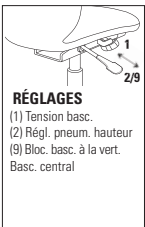
- Pour des planchers à revêtement dur, commander des roulettes (**C65R**). Ajouter 21 \$.
- Pour plus de choix d'accoudoirs ou de roulettes, se reporter à la rubrique des accoudoirs et des roulettes (page 335). *Le prix des roulettes en option peut être supérieur à celui des roulettes de série de votre siège et la différence sera facturée. Lorsque le prix est inférieur, la différence ne sera pas créditée.*
- Les modèles de sièges sur socle sont dotés d'une base noire et d'un cylindre réglable en hauteur sur 2 po. Préciser :
 - (**SH**) Pivotant, mécanisme de retour automatique à la hauteur maximale. Sans supplément.
 - (**SN**) Non pivotant, mécanisme de retour automatique à la hauteur maximale. Ajouter 16 \$.
 - (**SC**) Pivotant, mécanismes de retour automatique au centre et à la hauteur maximale. Ajouter 26 \$.

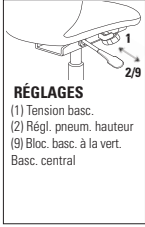
DESCRIPTION	CARACTÉRISTIQUES	MODÈLE	GRADES DE TEXTILE DE SÉRIE											
			1	2	3	4	5	6	7	8	9	10	11	12
 <p>Fauteuil à basc. synchro à DH, acc. en T TFC : 2 V. 1.83 M Poids unitaire : 55 LB 25 KG Poids - boîte : 65 LB 29.48 KG Volume - boîte : 14.25 P³ 0.4 M³</p>	 <p>RÉGLAGES (1) Tension basc. (2) Régl. pneum. hauteur (3) Inclinaison dossier Haut. dos./sout. lomb. (8) Prof. assise par couliss. (9) Bloc. basc. pos. multiples Basc. synchro.</p>	5080-0	1129	1193	1247	1309	1411	1505	1599	1681	1783	1879	2009	2193
		DIMENSIONS HORS TOUT L P H			DIMENSIONS DE L'ASSISE L P H			DIMENSIONS DU DOSSIER L H						
		PO	24	25	46	19.5	18-21	17-22	19	26-28.5				
		MM	610	635	1168	495	457-533	432-559	483	660-724				
						1 par boîte								
 <p>Fauteuil à basc. multiples à DH, acc. en T TFC : 2 V. 1.83 M Poids unitaire : 57 LB 25.9 KG Poids - boîte : 67 LB 30.39 KG Volume - boîte : 14.25 P³ 0.4 M³</p>	 <p>RÉGLAGES (1) Tension basc. (2) Régl. pneum. hauteur (3) Inclinaison dossier (4) Inclinaison assise (8) Haut. dos./sout. lomb. (8) Prof. assise par couliss. (9) Comm. cont. bloc. basc.</p>	5080-3	1129	1193	1247	1309	1411	1505	1599	1681	1783	1879	2009	2193
		DIMENSIONS HORS TOUT L P H			DIMENSIONS DE L'ASSISE L P H			DIMENSIONS DU DOSSIER L H						
		PO	24	25	46	19.5	18-21	17-22	19	26-28.5				
		MM	610	635	1168	495	457-533	432-559	483	660-724				
						1 par boîte								
 <p>Fauteuil basculant à DH, acc. en T TFC : 2 V. 1.83 M Poids unitaire : 38 LB 17.3 KG Poids - boîte : 45 LB 20.41 KG Volume - boîte : 9.75 P³ 0.27 M³</p>	 <p>RÉGLAGES (1) Tension basc. (2) Régl. pneum. hauteur (8) Régl. manuel prof. assise (9) Bloc. basc. à la vert. Basc. central</p>	5080-4	1041	1105	1159	1221	1323	1417	1511	1593	1695	1791	1921	2105
		DIMENSIONS HORS TOUT L P H			DIMENSIONS DE L'ASSISE L P H			DIMENSIONS DU DOSSIER L H						
		PO	24.5	26.5	43.5	19.5	18.5-19.5	16.5-21.5	19	25.5				
		MM	622	673	1105	495	470-495	419-546	483	648				
						1 par boîte								

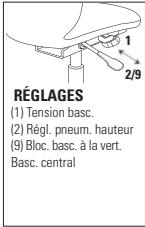
DESCRIPTION	CARACTÉRISTIQUES	MODÈLE	GRADES DE TEXTILE DE SÉRIE											
			1	2	3	4	5	6	7	8	9	10	11	12
 <p>Fauteuil à basc. synchro à DM, acc. en T TFC : 1.75 V. 1.6 M Poids unitaire : 53 LB 24.1 KG Poids - boîte : 62 LB 28.12 KG Volume - boîte : 14.25 P³ 0.4 M³</p>	 <p>RÉGLAGES (1) Tension basc. (2) Régl. pneum. hauteur (3) Inclinaison dossier Haut. dos./sout. lomb. (8) Prof. assise par couliss. (9) Bloc. basc. pos. multiples Basc. synchro.</p>	5081-0	1073	1129	1176	1231	1320	1402	1484	1556	1645	1729	1843	2004
		DIMENSIONS HORS TOUT			DIMENSIONS DE L'ASSISE			DIMENSIONS DU DOSSIER						
		L	P	H	L	P	H	L		H				
		PO MM	24 610	25 635	42 1067	19.5 495	18-21 457-533	17-22 432-559	19 483		22-24.5 559-622			
		RTA 1			messageur			1 par boîte						
 <p>Fauteuil à basc. multiples à DM, acc. en T TFC : 1.75 V. 1.6 M Poids unitaire : 55 LB 25 KG Poids - boîte : 64 LB 29.03 KG Volume - boîte : 14.25 P³ 0.4 M³</p>	 <p>RÉGLAGES (1) Tension basc. (2) Régl. pneum. hauteur (3) Inclinaison dossier (4) Inclinaison assise (8) Haut. dos./sout. lomb. (8) Prof. assise par couliss. (9) Comm. cont. bloc. basc.</p>	5081-3	1073	1129	1176	1231	1320	1402	1484	1556	1645	1729	1843	2004
		DIMENSIONS HORS TOUT			DIMENSIONS DE L'ASSISE			DIMENSIONS DU DOSSIER						
		L	P	H	L	P	H	L		H				
		PO MM	24 610	25 635	42 1067	19.5 495	18-21 457-533	17-22 432-559	19 483		22-24.5 559-622			
		RTA 1			messageur			1 par boîte						
 <p>Fauteuil basculant à DM, acc. en T TFC : 1.75 V. 1.6 M Poids unitaire : 34 LB 15.5 KG Poids - boîte : 41 LB 18.6 KG Volume - boîte : 9.75 P³ 0.27 M³</p>	 <p>RÉGLAGES (1) Tension basc. (2) Régl. pneum. hauteur (8) Régl. manuel prof. assise (9) Bloc. basc. à la vert. Basc. central</p>	5081-4	984	1040	1087	1142	1231	1313	1395	1467	1556	1640	1754	1915
		DIMENSIONS HORS TOUT			DIMENSIONS DE L'ASSISE			DIMENSIONS DU DOSSIER						
		L	P	H	L	P	H	L		H				
		PO MM	24.5 622	26.5 673	39.5 1003	19.5 495	18.5-19.5 470-495	16.5-20.5 419-521	19 483		21.5-24 546-610			
		RTA 2			messageur			1 par boîte						
 <p>Fauteuil basculant à DH TFC : 2 V. 1.83 M Poids unitaire : 35 LB 15.9 KG Poids - boîte : 41 LB 18.6 KG Volume - boîte : 11.5 P³ 0.32 M³</p>	 <p>RÉGLAGES (1) Tension basc. (2) Régl. pneum. hauteur (9) Bloc. basc. à la vert. Basc. central</p>	5090-4	814	878	932	994	1096	1190	1284	1366	1468	1564	1694	1878
		DIMENSIONS HORS TOUT			DIMENSIONS DE L'ASSISE			DIMENSIONS DU DOSSIER						
		L	P	H	L	P	H	L		H				
		PO MM	24.5 622	26.5 673	43.5 1105	19.5 495	19.5 495	16.5-21.5 419-546	19 483		25.5 648			
		RTA 1			messageur			1 par boîte						
 <p>Fauteuil basculant à DH - siège sur socle TFC : 2 V. 1.83 M Poids unitaire : 36 LB 16.4 KG Poids - boîte : 44 LB 19.96 KG Volume - boîte : 11.5 P³ 0.32 M³</p>	 <p>RÉGLAGES (1) Tension basc. (2) Régl. pneum. hauteur (9) Bloc. basc. à la vert. Basc. central</p>	5090-4PB	1023	1087	1141	1203	1305	1399	1493	1575	1677	1773	1903	2087
		DIMENSIONS HORS TOUT			DIMENSIONS DE L'ASSISE			DIMENSIONS DU DOSSIER						
		L	P	H	L	P	H	L		H				
		PO MM	24.5 622	26.5 673	39.5 1003	19.5 495	19.5 495	16.5-18.5 419-470	19 483		25.5 648			
		RTA 1			messageur			1 par boîte						

DESCRIPTION	CARACTÉRISTIQUES	MODÈLE	GRADES DE TEXTILE DE SÉRIE												
			1	2	3	4	5	6	7	8	9	10	11	12	
 <p>Fauteuil basculant à DM TFC : 1.75 V. 1.6 M Poids unitaire : 32 LB 14.5 KG Poids - boîte : 38 LB 17.24 KG Volume - boîte : 11.5 P³ 0.32 M³</p>	 <p>RÉGLAGES (1) Tension basc. (2) Régl. pneum. hauteur (9) Bloc. basc. à la vert. Basc. central</p>	5091-4	780	836	883	938	1027	1109	1191	1263	1352	1436	1550	1711	
		DIMENSIONS HORS TOUT			DIMENSIONS DE L'ASSISE			DIMENSIONS DU DOSSIER							
		L	P	H	L	P	H	L	H						
		PO 24,5	26,5	39,5	19,5	19,5	16,5-21,5	19	21,5						
		MM 622	673	1003	495	495	419-546	483	546						
	Caractéristiques ergonomiques : A, B, C, M, N, S	RTA 1	1 par boîte												
 <p>Fauteuil basculant à DM - siège sur socle TFC : 1.75 V. 1.6 M Poids unitaire : 33 LB 15 KG Poids - boîte : 41 LB 18.6 KG Volume - boîte : 11.5 P³ 0.32 M³</p>	 <p>RÉGLAGES (1) Tension basc. (2) Régl. pneum. hauteur (9) Bloc. basc. à la vert. Basc. central</p>	5091-4PB	987	1043	1090	1145	1234	1316	1398	1470	1559	1643	1757	1918	
		DIMENSIONS HORS TOUT			DIMENSIONS DE L'ASSISE			DIMENSIONS DU DOSSIER							
		L	P	H	L	P	H	L	H						
		PO 24,5	26,5	37,5	19,5	19,5	16,5-18,5	19	21,5						
		MM 622	673	953	495	495	419-470	483	546						
	Caractéristiques ergonomiques : A, B, C, M, N, S	RTA 1	1 par boîte												
 <p>Fauteuil TFC : 1.75 V. 1.6 M Poids unitaire : 32 LB 14.5 KG Poids - boîte : 42 LB 19.05 KG Volume - boîte : 19.5 P³ 0.55 M³</p>	<p>Caractéristiques ergonomiques : M, N</p>	5092	734	790	837	892	981	1063	1145	1217	1306	1390	1504	1665	
		DIMENSIONS HORS TOUT			DIMENSIONS DE L'ASSISE			DIMENSIONS DU DOSSIER							
		L	P	H	L	P	H	L	H						
		PO 25	26	37	19,5	19	16,5	19	27						
		MM 635	660	940	495	483	419	483	686						
		RTA 00	1 par boîte												

TRADITIONAL



modèle 3720



modèle 3722



De série

Une finition cloutée attrayante de couleur laiton est de série sur tous les modèles.



modèle 3742



CARACTÉRISTIQUES DE SÉRIE



- Les modèles basculant sont dotés de série d'un piètement en acier avec embouts en bois de style traditionnel.
- Certains modèles basculants présentent un rembourrage capitonné, une finition cloutée de couleur laiton et un bourrelet protecteur en vinyle.
- Certains modèles sont dotés d'un réglage pneumatique de la hauteur du siège et d'une commande de réglage de la tension du basculement.
- Tous les modèles basculants sont dotés d'un bourrelet protecteur transparent qui protège le siège contre les chocs accidentels ou autres.
- Des roulettes (**C1**) à doubles galets pour planchers à moquette sont de série.
- Choix de rembourrage : tissus, vinyles ou cuirs. Les modèles garnis d'un vinyle ou cuir peuvent présenter des piqûres sur les coussins d'assise ou de dossier, s'il y a lieu. Les tissus plats (comme Jenny ou Quilt) ne sont pas recommandés.
- Nota : L'apparence des parties arrondies et du capitonnage variera selon l'épaisseur, la souplesse et l'extensibilité du matériel choisi. Un tissu d'ameublement mince produira des plis très plats, tandis qu'un tissu plus épais pourrait former des plis à bordure arrondie. Même si l'apparence varie grandement, les deux styles sont considérés acceptables et ne sont qu'une question de goût.

- Les finis bois offerts sont absolu (AAM), noir (BKM), cerisier (ACM), chêne foncé (EOM), espresso (ECM), bois fruitier (TFM), gris (HGM), miel (AHM), acajou (TMM), érable (AVM), Noce Biondo (NBM), Noce Grigio (NGM), Noce Leggero (NEM), Noce Medio (NMM), noyer moyen (MWM), noyer naturel (NLW), nuit d'Orient (ASM), palissandre (SKM), noyer (TWM), crème WC (WTM), blanc (WHM) et Cerisier d'hiver (WCM). À préciser.

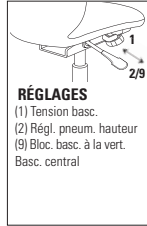
CARACTÉRISTIQUES EN OPTION

- Aucun autre choix d'accoudoirs n'est offert pour cette gamme.
- Un piètement en nylon noir est offert en option pour les modèles. À préciser. Sans supplément.
- Le bourrelet protecteur transparent peut être retiré sur demande. À préciser. Sans supplément.
- Pour des planchers à revêtement dur, commander des roulettes (**C9R**). Ajouter 21 \$.
- Pour plus de choix de roulettes, se reporter à la rubrique des accoudoirs et des roulettes (page 335). Le prix des roulettes en option peut être supérieur à celui des roulettes de série de votre siège et la différence sera facturée. Lorsque le prix est inférieur, la différence ne sera pas créditée.

DESCRIPTION	CARACTÉRISTIQUES	MODÈLE	GRADES DE TEXTILE DE SÉRIE											
			*1	*2	3	4	5	6	7	8	9	10	11	12
 <p>Fauteuil basculant à DH, style Queen Anne TFC : 4.75 V. 4.34 M Poids unitaire : 58 LB 26.4 KG Poids - boîte : 64 LB 29.03 KG Volume - boîte : 22.25 P³ 0.63 M³</p>	 <p>RÉGLAGES (1) Tension basc. (2) Régl. pneum. hauteur (9) Bloc. basc. à la vert. Basc. central</p> <p>* Choix limité de textiles, voir les notes.</p> <p>Caractéristiques ergonomiques : A, C, M, N, S</p>	3720	1581	1733	1861	2009	2251	2474	2697	2892	3134	3362	3671	4108
		DIMENSIONS HORS TOUT			DIMENSIONS DE L'ASSISE			DIMENSIONS DU DOSSIER						
			L	P	H	L	P	H	L	H				
		PO	29	30	44.5	19.5	18	19-24	20	25				
MM	737	762	1130	495	457	483-610	508	635						
				RTA 00	1 par boîte									
 <p>Fauteuil, style banquier TFC : 2 V. 1.83 M Poids unitaire : 27 LB 12.3 KG Poids - boîte : 31 LB 14.06 KG Volume - boîte : 11.25 P³ 0.31 M³</p>	<p>* Choix limité de textiles, voir les notes.</p> <p>Caractéristiques ergonomiques : M, N</p>	3722	817	881	935	997	1099	1193	1287	1369	1471	1567	1697	1881
		3722C	920	984	1038	1100	1202	1296	1390	1472	1574	1670	1800	1984
		DIMENSIONS HORS TOUT			DIMENSIONS DE L'ASSISE			DIMENSIONS DU DOSSIER						
			L	P	H	L	P	H	L	H				
PO	25	22.5	31	25	18	19.5	23	11						
MM	635	572	787	635	457	495	584	279						
				RTA 00	1 par boîte									
 <p>Fauteuil à DB, style Martha Washington TFC : 2.75 V. 2.51 M Poids unitaire : 24 LB 10.9 KG Poids - boîte : 28 LB 12.7 KG Volume - boîte : 15.75 P³ 0.44 M³</p>	<p>* Choix limité de textiles, voir les notes.</p> <p>Caractéristiques ergonomiques : M, N</p>	3732	1083	1171	1245	1331	1471	1600	1729	1842	1982	2114	2293	2546
		DIMENSIONS HORS TOUT			DIMENSIONS DE L'ASSISE			DIMENSIONS DU DOSSIER						
			L	P	H	L	P	H	L	H				
		PO	25.5	24.5	34	20.5	17	18	20.5	16				
MM	648	622	864	521	432	457	521	406						
				RTA 00	1 par boîte									

DESCRIPTION	CARACTÉRISTIQUES	MODÈLE	GRADES DE TEXTILE DE SÉRIE													
			*1	*2	3	4	5	6	7	8	9	10	11	12		
 <p>Fauteuil à DB, style Martha Washington TFC : 2.75 V. 2.51 M Poids unitaire : 23 LB 10.5 KG Poids - boîte : 28 LB 12.7 KG Volume - boîte : 15.75 P³ 0.44 M³</p>	* Choix limité de textiles, voir les notes. Caractéristiques ergonomiques : M, N	3742	1110	1198	1272	1358	1498	1627	1756	1869	2009	2141	2320	2573		
			DIMENSIONS HORS TOUT L P H			DIMENSIONS DE L'ASSISE L P H			DIMENSIONS DU DOSSIER L H							
			PO 25	27	34.5	21.5	17	19	21.5	16						
			MM 635	686	876	546	432	483	546	406						
			RTA 00		1 par boîte											
 <p>Fauteuil basculant à DH, style juge TFC : 5 V. 4.57 M Poids unitaire : 55 LB 25 KG Poids - boîte : 63 LB 28.58 KG Volume - boîte : 28.25 P³ 0.79 M³</p>	* Choix limité de textiles, voir les notes. Caractéristiques ergonomiques : A, C, M, N, S	3760	1666	1826	1961	2116	2371	2606	2841	3046	3301	3541	3866	4326		
			DIMENSIONS HORS TOUT L P H			DIMENSIONS DE L'ASSISE L P H			DIMENSIONS DU DOSSIER L H							
			PO 29	32	48	20.5	18.5	18-23	20.5	26						
			MM 737	813	1219	521	470	457-584	521	660						
			RTA 00		1 par boîte											
 <p>Fauteuil basculant à DH, style juge TFC : 4.75 V. 4.34 M Poids unitaire : 62 LB 28.2 KG Poids - boîte : 70 LB 31.75 KG Volume - boîte : 28.25 P³ 0.79 M³</p>	* Choix limité de textiles, voir les notes. Caractéristiques ergonomiques : A, C, M, N, S	3766	1692	1844	1972	2120	2362	2585	2808	3003	3245	3473	3782	4219		
			DIMENSIONS HORS TOUT L P H			DIMENSIONS DE L'ASSISE L P H			DIMENSIONS DU DOSSIER L H							
			PO 29	32	48	20.5	18.5	18-23	20.5	26						
			MM 737	813	1219	521	470	457-584	521	660						
			RTA 00		1 par boîte											

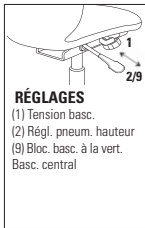
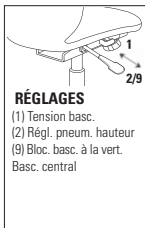

TRITEKERGO SELECT



modèle 7472-3



modèle 7482-3

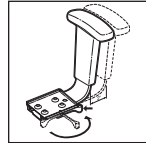

Vari-Width (WA)
Le mécanisme d'écartement des accoudoirs est de série lorsque le siège est commandé avec des accoudoirs réglables.



modèle 7491-3

CARACTÉRISTIQUES DE SÉRIE

- La gamme propose trois formats d'assises et de dossiers pour répondre aux besoins d'utilisateurs de toutes tailles et aux exigences de multiples tâches.
- Les coussins d'assise et de dossiers sont interchangeables - choisissez le coussin d'assise de la bonne taille, puis le dossier de la bonne hauteur.
- La forme exclusive du dossier permet une grande liberté de mouvement latéral.
- Le support lombaire à profondeur réglable Schukra^{MC} et procure un support accru et un confort personnalisé.
- Le coussin dorsal en mousse double densité intégré au dossier épouse les formes du corps de l'utilisateur.
- Les sièges sont dotés de série du cylindre pneumatique de qualité supérieure Descente en douceur^{MC} de Global qui permet de placer facilement le siège exactement à la hauteur voulue.
- Les accoudoirs de pointe (G3) à hauteur et à écartement (WA) réglables permettent à l'utilisateur de rapprocher les manchons du centre du siège, de les faire coulisser vers l'avant ou vers l'arrière et de les faire pivoter vers le centre du siège, selon ses besoins.
- Une version à profil bas, soit le modèle (G2), est de série pour les modèles de dimensions régulières et petites. Ces accoudoirs ont 1 po de moins en hauteur que les accoudoirs (G3).
- Une coquille de dossier en polypropylène durable noir est de série.
- Le mécanisme sur coulisse de réglage de la profondeur de l'assise à levier sur le côté est de série pour les modèles à basculement synchronisé.

- Le piétement et le bâti sont offerts en noir uniquement.
- Un piétement araignée à cinq branches moulé par injection en nylon chargé à la fibre de verre avec roulettes (C65R) à doubles galets pour planchers à moquette est de série.
- Choix de rembourrage : tissus, vinyles ou cuirs. Les modèles garnis d'un vinyle ou cuir peuvent présenter des piqûres sur les coussins d'assise ou de dossier, s'il y a lieu.

CARACTÉRISTIQUES EN OPTION

- Pour des planchers à revêtement dur, commander des roulettes (C65R). Ajouter 21 \$.
- Un piétement fini aluminium poli avec embouts noirs (B2) est offert. Préciser (ALU). Ajouter 131 \$.
- Se reporter à la rubrique des roulettes et des accoudoirs (page 335). *Le prix des roulettes en option peut être supérieur à celui des roulettes de série de votre siège et la différence sera facturée. Lorsque le prix est inférieur, la différence ne sera pas créditée.*
- Les numéros de modèles à petite et à grande assise sont présentés à la colonne du milieu, au-dessus des Caractéristiques ergonomiques. Le prix est le même que celui des modèles réguliers.





Explication du numéro de modèle :

exemple: 7471-3

- 7 4 _ _ - _ Les deux premiers chiffres représentent le code de la gamme (74)
- _ _ 7 _ _ - _ Le troisième chiffre indique la hauteur du dossier (7 : très haut; 8 : haut; 9 : moyen)
- _ _ _ _ - 3 Le cinquième chiffre représente le type de mécanisme (3 basc. multiples, 7 fonctionnel posture)

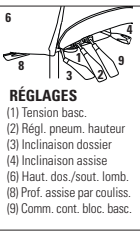
Tritek - Mesures dimensionnelles : Mesures calculées pour un mécanisme de basculements multiples à l'aide de l'appareil universel de mesure de sièges CMD					
	Distance entre les accoudoirs	Hauteur standard des accoudoirs	Plage de réglage de la profondeur de l'assise	Hauteur du siège	Plage de réglage de la hauteur du support lombaire
Petite assise	14,7 - 20,7 po = régl. 6 po	7,3 - 10,5 po	16,7 - 19,5 po	15,6 - 19,4 po	5 - 10,2 po = plage de 5,25 po
Cyl. descente en douceur 4 po; acc. (G2)	373 - 525mm = régl. 152mm	186 - 266mm	424 - 496mm	395 - 493mm	128 - 258mm = plage de 130mm
Assise régulière	16,7 - 23,7 = régl. 7 po	6,9 - 10,0 po	17,7 - 20,5 po	18,2 - 23,1 po	5 - 10,2 po = plage de 5,25 po
Cyl. Descente en douceur 4 po; acc. (G2)	424 - 603mm = régl. 179mm	174 - 253mm	449 - 521mm	462 - 588mm	128 - 258mm = plage de 130mm
Grande assise	17,3 - 25,2 = régl. 7,9 po	8,6 - 11,7 po	19,1 - 22,0 po	18,3 - 23,1 po	5 - 10,2 po = plage de 5,25 po
Cyl. Descente en douceur 5 po; acc. (G3)	439 - 640mm = régl. 201mm	218 - 298mm	486 - 558mm	464 - 588mm	128 - 258mm = plage de 130mm

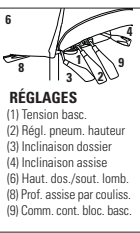
DESCRIPTION	CARACTÉRISTIQUES	MODÈLE	GRADES DE TEXTILE DE SÉRIE																													
			1	2	3	4	5	6	7	8	9	10	11	12																		
<p>Fauteuil à basc. multiples à dossier très haut TFC : 1.75 V. 1,6 M Poids unitaire : 57 LB 25,9 KG Poids - boîte : 64 LB 29,03 KG Volume - boîte : 13 P³ 0,36 M³</p>	<p>RÉGLAGES (1) Tension basc. (2) Régl. pneum. hauteur (3) Inclinaison dossier (4) Inclinaison assise (6) Haut. dos./sout. lomb. (8) Prof. assise par couliss. (9) Comm. cont. bloc. basc.</p>	<p>7472-3 Assise régulière</p>	1317	1373	1420	1475	1564	1646	1728	1800	1889	1973	2087	2248																		
			<p>DIMENSIONS HORS TOUT</p> <table border="1"> <thead> <tr> <th>L</th> <th>P</th> <th>H</th> </tr> </thead> <tbody> <tr> <td>PO 26,5</td> <td>24</td> <td>48</td> </tr> <tr> <td>MM 673</td> <td>610</td> <td>1219</td> </tr> </tbody> </table>			L	P	H	PO 26,5	24	48	MM 673	610	1219	<p>DIMENSIONS DE L'ASSISE</p> <table border="1"> <thead> <tr> <th>L</th> <th>P</th> <th>H</th> </tr> </thead> <tbody> <tr> <td>20,5</td> <td>17-20</td> <td>17,5-22,5</td> </tr> <tr> <td>521</td> <td>432-508</td> <td>445-572</td> </tr> </tbody> </table>			L	P	H	20,5	17-20	17,5-22,5	521	432-508	445-572	<p>DIMENSIONS DU DOSSIER</p> <table border="1"> <thead> <tr> <th>L</th> <th>H</th> </tr> </thead> <tbody> <tr> <td>18,5</td> <td>25-30,25</td> </tr> <tr> <td>470</td> <td>635-768</td> </tr> </tbody> </table>			L	H	18,5
L	P	H																														
PO 26,5	24	48																														
MM 673	610	1219																														
L	P	H																														
20,5	17-20	17,5-22,5																														
521	432-508	445-572																														
L	H																															
18,5	25-30,25																															
470	635-768																															
<p>Caractéristiques ergonomiques : A, B, C, D, E, F, G, H, M, N, Q, R, S, U, V</p>			<p>RTA 2</p>			<p>1 par boîte</p>																										

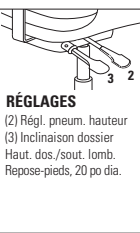
DESCRIPTION	CARACTÉRISTIQUES	MODÈLE	GRADES DE TEXTILE DE SÉRIE													
			1	2	3	4	5	6	7	8	9	10	11	12		
 <p>Fauteuil à basc. multiples à DH TFC : 1.5 V. 1.37 M Poids unitaire : 55 LB 25 KG Poids - boîte : 62 LB 28.12 KG Volume - boîte : 13 P³ 0.36 M³</p>	 <p>RÉGLAGES (1) Tension basc. (2) Régl. pneum. hauteur (3) Inclinaison dossier (4) Inclinaison assise (6) Haut. dos./sout. lomb. (8) Prof. assise par couliss. (9) Comm. cont. bloc. basc.</p>	7482-3	1281	1329	1370	1416	1493	1563	1634	1695	1772	1844	1941	2079		
		Assise régulière														
		DIMENSIONS HORS TOUT	DIMENSIONS DE L'ASSISE	DIMENSIONS DU DOSSIER												
		L P H	L P H	L H												
PO 26.5	24	44	20.5	17-20	17.5-22.5	18.5	21-26.25									
MM 673	610	1118	521	432-508	445-572	470	533-667									
			RTA 2	1 par boîte												
 <p>Fauteuil à basc. multiples à DM TFC : 1.5 V. 1.37 M Poids unitaire : 53 LB 24.1 KG Poids - boîte : 60 LB 27.22 KG Volume - boîte : 13 P³ 0.36 M³</p>	 <p>RÉGLAGES (1) Tension basc. (2) Régl. pneum. hauteur (3) Inclinaison dossier (4) Inclinaison assise (6) Haut. dos./sout. lomb. (8) Prof. assise par couliss. (9) Comm. cont. bloc. basc.</p>	7492-3	1242	1290	1331	1377	1454	1524	1595	1656	1733	1805	1902	2040		
		Assise régulière														
		DIMENSIONS HORS TOUT	DIMENSIONS DE L'ASSISE	DIMENSIONS DU DOSSIER												
		L P H	L P H	L H												
PO 26.5	24	41	20.5	17-20	17.5-22.5	18.5	18-23.25									
MM 673	610	1041	521	432-508	445-572	470	457-591									
			RTA 2	1 par boîte												
 <p>Tabouret posture à DM, sans accoudoirs TFC : 1.5 V. 1.37 M Poids unitaire : 35 LB 15.9 KG Poids - boîte : 43 LB 19.5 KG Volume - boîte : 15.75 P³ 0.44 M³</p>	 <p>RÉGLAGES (2) Régl. pneum. hauteur (3) Inclinaison dossier Haut. dos./sout. lomb. Repose-pieds, 20 po dia.</p>	7497-7NA	1181	1229	1270	1316	1393	1463	1534	1595	1672	1744	1841	1979		
		Assise régulière														
		DIMENSIONS HORS TOUT	DIMENSIONS DE L'ASSISE	DIMENSIONS DU DOSSIER												
		L P H	L P H	L H												
PO 20.5	24	49	20.5	18	22.5-32.5	18.5	18-23.25									
MM 521	610	1245	521	457	572-826	470	457-591									
			RTA 2	1 par boîte												

TRIUMPH



modèle 3650-3

modèle 3651-3



Support lombaire







Se règle en profondeur à l'aide de la molette et en hauteur en le coulissant vers le haut ou le bas.

CARACTÉRISTIQUES DE SÉRIE

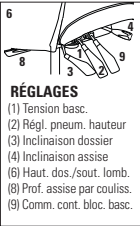
- Gamme de sièges contemporains d'un confort exceptionnel grâce au soutien et aux réglages personnalisables.
- Les accoudoirs à hauteur réglable dotés de manchons coulissants et articulés (C1) sont de série.
- La molette à l'arrière du dossier permet de régler la profondeur du support lombaire, qui se règle aussi en hauteur pour un soutien personnalisé.
- Les sièges sont dotés de série d'un piétement arqué en aluminium poli; le siège est rehaussé par la garniture du dossier du même fini.
- Le mécanisme sur coulisse de réglage de la profondeur de l'assise à levier sur le côté est de série.
- Des roulettes (C1) à doubles galets pour planchers à moquette sont de série.
- Choix de rembourrage : tissus, vinyles ou cuirs. Les modèles garnis d'un vinyle ou cuir peuvent présenter des piqûres sur les coussins d'assise ou de dossier, s'il y a lieu.

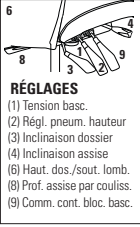
CARACTÉRISTIQUES EN OPTION

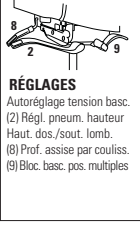
- Pour des planchers à revêtement dur, commander des roulettes (C9R). Ajouter 21 \$.
- Pour plus de choix de roulettes, se reporter à la rubrique des roulettes et des accoudoirs (page 340). *Le prix des roulettes en option peut être supérieur à celui des roulettes de série de votre siège et la différence sera facturée. Lorsque le prix est inférieur, la différence ne sera pas créditée.*

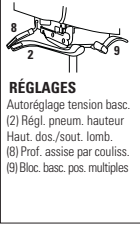
DESCRIPTION	CARACTÉRISTIQUES	MODÈLE	GRADES DE TEXTILE DE SÉRIE													
			1	2	3	4	5	6	7	8	9	10	11	12		
 <p>Fauteuil à basculements multiples à DH TFC : 2 V. 1,83 M Poids unitaire : 59 LB 26,8 KG Poids - boîte : 70,5 LB 31,98 KG Volume - boîte : 24,5 PP 0,69 M³</p>	 <p>RÉGLAGES (1) Tension basc. (2) Régl. pneum. hauteur (3) Inclinaison dossier (4) Inclinaison assise (6) Haut. dos./sout. lomb. (8) Prof. assise par couliss. (9) Comm. cont. bloc. basc.</p>	3650-3	1291	1355	1409	1471	1573	1667	1761	1843	1945	2041	2171	2355		
		DIMENSIONS HORS TOUT			DIMENSIONS DE L'ASSISE			DIMENSIONS DU DOSSIER								
		L P H			L P H			L H								
		PO 26 25 46,5 MM 660 635 1181			21 18-21 17-21 533 457-533 432-533			20 27 508 686								
		RTA 00	1 par boîte													
 <p>Fauteuil à basculements multiples à DM TFC : 1,75 V. 1,6 M Poids unitaire : 57 LB 25,9 KG Poids - boîte : 68 LB 30,84 KG Volume - boîte : 22,5 PP 0,63 M³</p>	 <p>RÉGLAGES (1) Tension basc. (2) Régl. pneum. hauteur (3) Inclinaison dossier (4) Inclinaison assise (6) Haut. dos./sout. lomb. (8) Prof. assise par couliss. (9) Comm. cont. bloc. basc.</p>	3651-3	1241	1297	1344	1399	1488	1570	1652	1724	1813	1897	2011	2172		
		DIMENSIONS HORS TOUT			DIMENSIONS DE L'ASSISE			DIMENSIONS DU DOSSIER								
		L P H			L P H			L H								
		PO 26 25 39,5 MM 660 635 1003			21 18-21 17-21 533 457-533 432-533			20 21 508 533								
		RTA 00	1 par boîte													
 <p>Fauteuil à basc. synchro à DH avec capteur de poids TFC : 2 V. 1,83 M Poids unitaire : 54 LB 24,5 KG Poids - boîte : 66,5 LB 30,16 KG Volume - boîte : 24,5 PP 0,69 M³</p>	 <p>RÉGLAGES Autoréglage tension basc. (2) Régl. pneum. hauteur Haut. dos./sout. lomb. (8) Prof. assise par couliss. (9) Bloc. basc. pos. multiples</p>	3650-8	1291	1355	1409	1471	1573	1667	1761	1843	1945	2041	2171	2355		
		DIMENSIONS HORS TOUT			DIMENSIONS DE L'ASSISE			DIMENSIONS DU DOSSIER								
		L P H			L P H			L H								
		PO 26 25 45,5 MM 660 635 1156			21 18-21 16-20 533 457-533 406-508			20 26 508 660								
		RTA 00	1 par boîte													
 <p>Fauteuil à basc. synchro à DM avec capteur de poids TFC : 1,75 V. 1,6 M Poids unitaire : 52 LB 23,6 KG Poids - boîte : 63 LB 28,58 KG Volume - boîte : 22,5 PP 0,63 M³</p>	 <p>RÉGLAGES Autoréglage tension basc. (2) Régl. pneum. hauteur Haut. dos./sout. lomb. (8) Prof. assise par couliss. (9) Bloc. basc. pos. multiples</p>	3651-8	1241	1297	1344	1399	1488	1570	1652	1724	1813	1897	2011	2172		
		DIMENSIONS HORS TOUT			DIMENSIONS DE L'ASSISE			DIMENSIONS DU DOSSIER								
		L P H			L P H			L H								
		PO 26 25 38,5 MM 660 635 978			21 18-21 16-20 533 457-533 406-508			20 20 508 508								
		RTA 00	1 par boîte													

TRUFORM



modèle 5450-3







modèle 5451-3





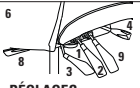



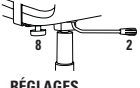

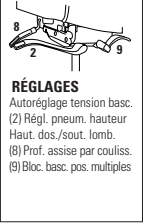
CARACTÉRISTIQUES DE SÉRIE

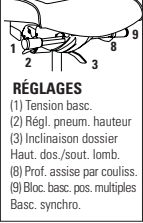

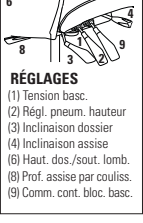
- Truform propose un choix de modèles, tous caractérisés par des coussins d'assise et de dossiers aux lignes courbes et épurées.
- Des accoudoirs (**SC**) à hauteur réglable sont de série.
- Tous les modèles sont dotés de série d'un piétement très arqué moulé par injection, offert en noir uniquement.
- Tous les modèles sont expédiés partiellement démontés.
- Le mécanisme de réglage de la profondeur de l'assise est de série sur les modèles 5450-3, 5450-8, 5451-0 et 5451-3.
- Le mécanisme d'écartement des accoudoirs Vari-Width (**WA**) est de série lorsque le siège est commandé avec des accoudoirs réglables. Le mécanisme permet d'écarter les accoudoirs de 2 po de part et d'autre de l'assise.
- Les modèles haut rendement figurent à la section des modèles haut rendement (page 321).
- Des roulettes (**C1**) à doubles galets pour planchers à moquette sont de série.
- Choix de rembourrage : tissus et certains vinyles uniquement. À noter que certains vinyles extensibles, notamment les vinyles Allante Free, peuvent toutefois convenir, mais il faut s'attendre à ce que le vinyle plisse quelque peu de chaque côté du haut du dossier, ce qui est normal.

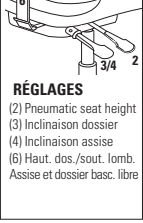
CARACTÉRISTIQUES EN OPTION

- Un piétement fini aluminium poli avec embouts noirs (**B2**) est offert. Préciser (**ALU**) Ajouter 131 \$.
- Pour des planchers à revêtement dur, commander des roulettes (**C9R**). Ajouter 21 \$.
- Se reporter à la rubrique des roulettes et des accoudoirs (page 335). *Le prix des roulettes en option peut être supérieur à celui des roulettes de série de votre siège et la différence sera facturée. Lorsque le prix est inférieur, la différence ne sera pas créditée.*

DESCRIPTION	CARACTÉRISTIQUES	MODÈLE	GRADES DE TEXTILE DE SÉRIE											
			1	2	3	4	5	6	7	8	9	10	11	12
 <p>Fauteuil à basc. multiples à DH TFC : 2 V. 1.83 M Poids unitaire : 58 LB 26.4 KG Poids - boîte : 63 LB 28.58 KG Volume - boîte : 10.5 P³ 0.29 M³</p>	 <p>RÉGLAGES (1) Tension basc. (2) Régl. pneum. hauteur (3) Inclinaison dossier (4) Inclinaison assise (6) Haut. dos./sout. lomb. (8) Prof. assise par couliss. (9) Comm. cont. bloc. basc.</p>	5450-3	903	967	1021	1083	1185	1279	1373	1455	1557	1653	1783	1967
		DIMENSIONS HORS TOUT			DIMENSIONS DE L'ASSISE			DIMENSIONS DU DOSSIER						
		L	P	H	L	P	H	L	H					
		PO 26	25	42	20	18-21	16.5-21.5	20	23.5-26					
MM 660	635	1067	508	457-533	419-546	508	597-660							
			RTA 2	messageur	1 par boîte									
 <p>Fauteuil basculant à DH TFC : 2 V. 1.83 M Poids unitaire : 40 LB 18.2 KG Poids - boîte : 50 LB 22.68 KG Volume - boîte : 10.5 P³ 0.29 M³</p>	 <p>RÉGLAGES (1) Tension basc. (2) Régl. pneum. hauteur (9) Bloc. basc. à la vert. Basc. central</p>	5450-4	785	849	903	965	1067	1161	1255	1337	1439	1535	1665	1849
		DIMENSIONS HORS TOUT			DIMENSIONS DE L'ASSISE			DIMENSIONS DU DOSSIER						
		L	P	H	L	P	H	L	H					
		PO 26	25	42	20	18-20.5	16.5-21.5	20	23.5-26					
MM 660	635	1067	508	457-521	419-546	508	597-660							
			RTA 2	messageur	1 par boîte									
 <p>Fauteuil fonctionnel à DH TFC : 2 V. 1.83 M Poids unitaire : 34 LB 15.5 KG Poids - boîte : 44 LB 19.96 KG Volume - boîte : 10.5 P³ 0.29 M³</p>	 <p>RÉGLAGES (2) Régl. pneum. hauteur (8) Régl. manuel prof. assise</p>	5450-6	659	723	777	839	941	1035	1129	1211	1313	1409	1539	1723
		DIMENSIONS HORS TOUT			DIMENSIONS DE L'ASSISE			DIMENSIONS DU DOSSIER						
		L	P	H	L	P	H	L	H					
		PO 26	25	41.5	20	18-20.5	16-21	20	23.5-26					
MM 660	635	1054	508	457-521	406-533	508	597-660							
			RTA 2	messageur	1 par boîte									

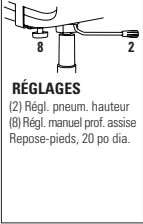
DESCRIPTION	CARACTÉRISTIQUES	MODÈLE	GRADES DE TEXTILE DE SÉRIE											
			1	2	3	4	5	6	7	8	9	10	11	12
 <p>Fauteuil à basc. synchro à DH avec capteur de poids TFC : 2 V. 1.83 M Poids unitaire : 54 LB 24.5 KG Poids - boîte : 64 LB 29.03 KG Volume - boîte : 10.5 PP 0.29 M³</p>	 <p>RÉGLAGES Autoréglage tension basc. (2) Régl. pneum. hauteur Haut. dos./sout. lomb. (8) Prof. assise par coulis. (9) Bloc. basc. pos. multiples</p>	5450-8	903	967	1021	1083	1185	1279	1373	1455	1557	1653	1783	1967
		DIMENSIONS HORS TOUT			DIMENSIONS DE L'ASSISE			DIMENSIONS DU DOSSIER						
		L	P	H	L	P	H	L		H				
		PO 26 MM 660	25 635	41.5 1054	20 508	18-21 457-533	16-21 406-533	20 508		23.5-26 597-660				
	RTA 2		1 par boîte											
 <p>Fauteuil à basc. synchro à DM inclinable TFC : 1.75 V. 1.6 M Poids unitaire : 53 LB 24.1 KG Poids - boîte : 63 LB 28.58 KG Volume - boîte : 10.5 PP 0.29 M³</p>	 <p>RÉGLAGES (1) Tension basc. (2) Régl. pneum. hauteur (3) Inclinaison dossier Haut. dos./sout. lomb. (8) Prof. assise par coulis. (9) Bloc. basc. pos. multiples Basc. synchro.</p>	5451-0	849	905	952	1007	1096	1178	1260	1332	1421	1505	1619	1780
		DIMENSIONS HORS TOUT			DIMENSIONS DE L'ASSISE			DIMENSIONS DU DOSSIER						
		L	P	H	L	P	H	L		H				
		PO 26 MM 660	25 635	38.5 978	20 508	18-21 457-533	16.5-21.5 419-546	20 508		20-22.5 508-572				
	RTA 2		1 par boîte											
 <p>Fauteuil à basc. multiples à DM TFC : 1.75 V. 1.6 M Poids unitaire : 55 LB 25 KG Poids - boîte : 60 LB 27.22 KG Volume - boîte : 10.5 PP 0.29 M³</p>	 <p>RÉGLAGES (1) Tension basc. (2) Régl. pneum. hauteur (3) Inclinaison dossier (4) Inclinaison assise (6) Haut. dos./sout. lomb. (8) Prof. assise par coulis. (9) Comm. cont. bloc. basc.</p>	5451-3	849	905	952	1007	1096	1178	1260	1332	1421	1505	1619	1780
		DIMENSIONS HORS TOUT			DIMENSIONS DE L'ASSISE			DIMENSIONS DU DOSSIER						
		L	P	H	L	P	H	L		H				
		PO 26 MM 660	25 635	38.5 978	20 508	18-21 457-533	16.5-21.5 419-546	20 508		20-22.5 508-572				
	RTA 2		1 par boîte											
 <p>Fauteuil d'opérateur à DM TFC : 1.75 V. 1.6 M Poids unitaire : 40 LB 18.2 KG Poids - boîte : 45 LB 20.41 KG Volume - boîte : 10.5 PP 0.29 M³</p>	 <p>RÉGLAGES (2) Pneumatic seat height (3) Inclinaison dossier (4) Inclinaison assise (6) Haut. dos./sout. lomb. Assise et dossier basc. libre</p>	5451-4	801	857	904	959	1048	1130	1212	1284	1373	1457	1571	1732
		DIMENSIONS HORS TOUT			DIMENSIONS DE L'ASSISE			DIMENSIONS DU DOSSIER						
		L	P	H	L	P	H	L		H				
		PO 26 MM 660	25 635	38.5 978	20 508	18-20.5 457-521	16.5-21.5 419-546	20 508		20-22.5 508-572				
	RTA 2		1 par boîte											
 <p>Tabouret fonctionnel à DM, sans accoudoirs TFC : 1.75 V. 1.6 M Poids unitaire : 32 LB 14.5 KG Poids - boîte : 38 LB 17.24 KG Volume - boîte : 10.5 PP 0.29 M³</p>	 <p>RÉGLAGES (2) Régl. pneum. hauteur (8) Régl. manuel prof. assise Repose-pieds, 20 po dia.</p>	5457-6	765	821	868	923	1012	1094	1176	1248	1337	1421	1535	1696
		DIMENSIONS HORS TOUT			DIMENSIONS DE L'ASSISE			DIMENSIONS DU DOSSIER						
		L	P	H	L	P	H	L		H				
		PO 20 MM 508	25 635	47 1194	20 508	17.5-19 445-483	22-30 559-762	20 508		20 508				
	RTA 2		1 par boîte											

DESCRIPTION		CARACTÉRISTIQUES	MODÈLE	GRADES DE TEXTILE DE SÉRIE											
				1	2	3	4	5	6	7	8	9	10	11	12
 <p>Tabouret fonctionnel à DM TFC : 1.75 V. 1.6 M Poids unitaire : 40 LB 18.2 KG Poids - boîte : 44 LB 19.96 KG Volume - boîte : 10.5 P³ 0.29 M³</p>		 <p>RÉGLAGES (2) Régl. pneum. hauteur (8) Régl. manuel prof. assise Repose-pieds, 20 po dia.</p>	5458-6	917	973	1020	1075	1164	1246	1328	1400	1489	1573	1687	1848
			DIMENSIONS HORS TOUT			DIMENSIONS DE L'ASSISE			DIMENSIONS DU DOSSIER						
L	P	H	L	P	H	L	H								
PO 26	25	47	20	17.5-19	22-30	20	20								
MM 660	635	1194	508	445-483	559-762	508	508								
		Caractéristiques ergonomiques : C, E, H, Q, M, N		RTA 2	 1 par boîte										

TYE



modèle 1950-4 (3N)



modèle 1951-4 (3N)

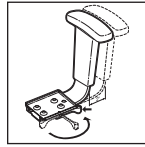

Vari-Width (WA)
Le mécanisme d'écartement des accoudoirs est en option lorsque le siège est commandé avec des accoudoirs réglables.









modèle 1953

CARACTÉRISTIQUES DE SÉRIE

- D'un design contemporain, le dossier inédit se compose de tissu maillé élastique et d'une garniture rembourrée pour un effet deux tons.
- Des accoudoirs en T à hauteur réglable munis de manchons courbes en uréthane (3N) sont de série et offerts en noir uniquement.
- Tous les modèles (sauf le fauteuil) sont dotés de série d'un piétement araignée en nylon noir renforcé à la fibre de verre moulé par injection avec roulettes (C65) à doubles galets pour planchers à moquette.
- Le tissu maillé est offert en noir uniquement.
- L'assise et l'arrière du dossier seront garnis du même textile, à moins d'une indication contraire.
- Choix de rembourrage : textiles uniquement.

CARACTÉRISTIQUES EN OPTION

- Le bâti en porte-à-faux sur le fauteuil (modèle 1953) est offert dans un fini noir (TBL) ou tungstène (TTU). Sans supplément. Un bâti fini chromé (CHM) est offert moyennant un supplément de 10 % au prix du premier grade de textile.
- Pour des planchers à revêtement dur, commander des roulettes (C65R). Ajouter 21 \$.
- Le mécanisme d'écartement des accoudoirs Vari-Width (WA) est de série lorsque le siège est commandé avec des accoudoirs réglables. Le mécanisme permet d'écarter les accoudoirs de 2 po départ et d'autre de l'assise. Ajouter 84 \$.
- Pour plus de choix de roulettes, se reporter à la rubrique des accoudoirs et des roulettes (page 335). Le prix des roulettes en option peut être supérieur à celui des roulettes de série de votre siège et la différence sera facturée. Lorsque le prix est inférieur, la différence ne sera pas créditée.

DESCRIPTION	CARACTÉRISTIQUES	MODÈLE	GRADES DE TEXTILE DE SÉRIE													
			1	2	3	4	5	6	7	8	9	10	11	12		
 <p>Fauteuil à basculements multiples à DH TFC : 1.5 V. 1.37 M Poids unitaire : 43 LB 19.5 KG Poids - boîte : 55 LB 24.95 KG Volume - boîte : 11 P³ 0.31 M³</p>	 <p>RÉGLAGES (1) Tension basc. (2) Régl. pneum. hauteur (3) Inclinaison du dossier (4) Inclinaison de l'assise (8) Profondeur de l'assise Basculement central</p>	1950-3	906	954	995	1041	1118	1188	1259	1320	1397	1469	1566	1704		
		DIMENSIONS HORS TOUT L P H			DIMENSIONS DE L'ASSISE L P H			DIMENSIONS DU DOSSIER L H								
		PO	25	26	45	21	19-20.5	17-22	19.5	27						
		MM	635	660	1143	533	483-521	432-559	495	686						
		RTA 2	messageur	1 par boîte												
 <p>Fauteuil basculant à DH TFC : 1.5 V. 1.37 M Poids unitaire : 40 LB 18.2 KG Poids - boîte : 52 LB 23.59 KG Volume - boîte : 11 P³ 0.31 M³</p>	 <p>RÉGLAGES (1) Tension basc. (2) Régl. pneum. hauteur (8) Régl. manuel prof. assise (9) Bloc. basc. à la vert. Basc. central</p>	1950-4	782	830	871	917	994	1064	1135	1196	1273	1345	1442	1580		
		DIMENSIONS HORS TOUT L P H			DIMENSIONS DE L'ASSISE L P H			DIMENSIONS DU DOSSIER L H								
		PO	25	26	45.5	21	19-20.5	16.5-21.5	19.5	27						
		MM	635	660	1156	533	483-521	419-546	495	686						
		RTA 2	messageur	1 par boîte												
 <p>Fauteuil à basculements multiples à DM TFC : 1.25 V. 1.14 M Poids unitaire : 41 LB 18.6 KG Poids - boîte : 53 LB 24.04 KG Volume - boîte : 10.5 P³ 0.29 M³</p>	 <p>RÉGLAGES (1) Tension basc. (2) Régl. pneum. hauteur (3) Inclinaison du dossier (4) Inclinaison de l'assise (8) Profondeur de l'assise Basculement central</p>	1951-3	865	905	939	978	1041	1100	1159	1210	1274	1334	1415	1530		
		DIMENSIONS HORS TOUT L P H			DIMENSIONS DE L'ASSISE L P H			DIMENSIONS DU DOSSIER L H								
		PO	25	26	40.5	21	19-20.5	17-22	19.5	23						
		MM	635	660	1029	533	483-521	432-559	495	584						
		RTA 2	messageur	1 par boîte												

DESCRIPTION CARACTÉRISTIQUES MODÈLE GRADES DE TEXTILE DE SÉRIE

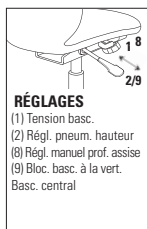

RÉGLAGES

- (1) Tension basc.
- (2) Régl. pneum. hauteur
- (8) Régl. manuel prof. assise
- (9) Bloc. basc. à la vert.
- Basc. central

Fauteuil basculant à DM
 TFC : 1.25 V. | 1.14 M
 Poids unitaire : 38 LB | 17.3 KG
 Poids - boîte : 50 LB | 22.68 KG
 Volume - boîte : 10.5 P³ | 0.29 M³

Caractéristiques ergonomiques :
 A, B, C, E, H, M, N, S

MODÈLE	1	2	3	4	5	6	7	8	9	10	11	12
1951-4	741	781	815	854	917	976	1035	1086	1150	1210	1291	1406

	DIMENSIONS HORS TOUT			DIMENSIONS DE L'ASSISE			DIMENSIONS DU DOSSIER	
	L	P	H	L	P	H	L	H
PO	25	26	41	21	19-20.5	16.5-21.5	19.5	23
MM	635	660	1041	533	483-521	419-546	495	584

RTA 2  1 par boîte



Fauteuil
 TFC : 1 V. | 0.91 M
 Poids unitaire : 32 LB | 14.5 KG
 Poids - boîte : 36 LB | 16.33 KG
 Volume - boîte : 10.25 P³ | 0.29 M³

Caractéristiques ergonomiques :
 M, N

MODÈLE	1	2	3	4	5	6	7	8	9	10	11	12
1953	613	645	672	703	754	801	848	889	940	988	1053	1145

	DIMENSIONS HORS TOUT			DIMENSIONS DE L'ASSISE			DIMENSIONS DU DOSSIER	
	L	P	H	L	P	H	L	H
PO	27	23	35	22	18.5	18	19	18
MM	686	584	889	559	470	457	483	457

RTA 1  1 par boîte

VION



modèle 6321-8 (BAU-AC)



modèle 6331-8 (BAU-AS)



Soutien lombaire en option (LS)
Détails à droite.



modèle 6322-4 (BLK-C)



modèle 6332-4PB

Sièges visiteurs + chaises fonctionnelles à dossier bas sur socle Vion



Se reporter à la page 204

CARACTÉRISTIQUES DE SÉRIE

- Sièges fonctionnels, de direction, de conférence, tabourets, sièges visiteurs, siège sur socle et modèles haut rendement - voilà entre autres le choix que vous propose la vaste gamme Vion.
- La gamme compte des modèles à dossier bas, moyen et haut en tissu maillé ou garni de tissu.
- Les modèles haut rendement figurent à la section des modèles haut rendement (page 333).
- La gamme propose cinq mécanismes pour satisfaire toutes les exigences ergonomiques et tous les budgets.
- Les modèles à dossier moyen et haut sont offerts de série dotés d'accoudoirs à hauteur et à écartement réglables munis de manchons coulissants d'avant en arrière.
- Les sièges sont dotés de série du cylindre pneumatique de qualité supérieure Descente en douceur^{MC} de Global qui permet de placer facilement le siège exactement à la hauteur voulue.
- Le mécanisme sur coulisse de réglage de la profondeur de l'assise à levier sur le côté est de série sur les modèles à basculements multiples, à basculement synchronisé et à basculement synchronisé avec capteur de poids.
- Les sièges sont dotés d'un piétement gouverneur à cinq branches en nylon chargé à la fibre de verre (B7) est de série et muni de roulettes (C1) pour planchers à moquette.
- Le modèle de sièges sur socle permettent d'installer des sièges à emplacement fixe à divers endroits comme les amphithéâtres, les classes, les bancs de jurys, les espaces publics et bien plus encore. Le socle doit être fixé au sol (fixations non comprises). Se reporter au Guide d'installation des bases sur socle ou au site Web pour plus de détails.
- Dix teintes de tissu maillé Vion de série sont offertes pour les modèles à dossier en tissu maillé, soit azurin (MS75), noir (MS69), cerise noire (MS76), escarille (MS77), ivoire (MS78), paprika (MS79), galet (MS71), bleu (MS72), cordage (MS73) et naturel (MS74).
- L'arrière du dossier de tous les sièges Vion à dossier garni de tissu présente de série un tissu Jenny en ébène (JN02).
- Choix de rembourrage : tissus, vinyles ou cuirs. Les modèles garnis d'un vinyle ou cuir peuvent présenter des piqûres sur les coussins d'assise ou de dossier, s'il y a lieu.







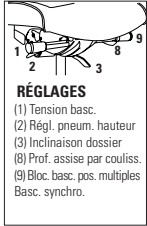

CARACTÉRISTIQUES EN OPTION



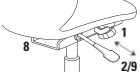

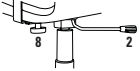

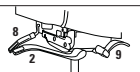



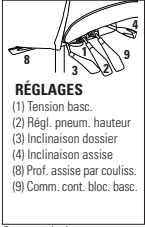

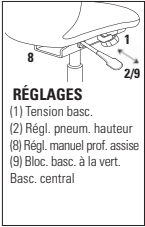
- Les bâtis du dossier, accoudoirs et piétements Vion sont offerts dans un choix de trois teintes : noir, ombre et brume. Se reporter au tableau de finis pour les options et suppléments. Les manchons sont toujours dans un fini noir.
- Dix teintes de tissu maillé Dimension sont également offertes pour les modèles à dossier en tissu maillé : baie (DBE), noir (DBK), craie (DCL), fusain (DCH), agrume (DCT), cobalt (DCO), brouillard (DST), crique (DPB), sable (DSD), ombre (DGM). Ajouter 25 \$.
- L'arrière du dossier des modèles à dossier garni de tissu peut être garni du même tissu que celui choisi pour l'assise et l'avant du dossier (MO). En raison du textile supplémentaire nécessaire, ces modèles sont présentés séparément et ont un prix différent de celui des modèles à dossier garni de tissu ordinaires.
- Modèles à dossier moyen et haut : Un soutien lombaire réglable, offert en option, peut être ajouté à tout modèle au moment de la commande. Préciser (LS). Ajouter 17 \$. Le soutien lombaire peut aussi être commandé après-vente. Dans ce cas, commander le modèle 6339. Le prix courant est de 33 \$. Le soutien est réglable en hauteur sur une course de 3 po. Son réglage de profondeur à ressort fournit automatiquement la bonne pression.
- L'assise est aussi offerte en mousse viscoélastique. Préciser (MF). Ajouter 106 \$.
- Des modèles à petite assise (mesurant 2 po de moins sur la largeur et la profondeur qu'une assise régulière) sont offerts. Ajouter (P) au numéro de modèle. Sans supplément.
- Pour des planchers à revêtement dur, commander des roulettes (C9R). Ajouter 21 \$.
- Pour plus de choix d'accoudoirs ou de roulettes, se reporter à la rubrique des accoudoirs et des roulettes (page 335). Le prix des roulettes en option peut être supérieur à celui des roulettes de série de votre siège et la différence sera facturée. Lorsque le prix est inférieur, la différence ne sera pas créditée.
- Le modèle de sièges sur socle est doté d'une base noire et d'un cylindre réglable en hauteur sur 2 po. Préciser : (SH) Pivotant, mécanisme de retour automatique à la hauteur maximale. Sans supplément. (SN) Non pivotant, mécanisme de retour automatique à la hauteur maximale. Ajouter 16 \$. (SC) Pivotant, mécanismes de retour automatique au centre et à la hauteur maximale. Ajouter 26 \$.

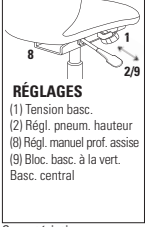

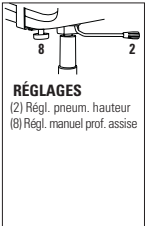

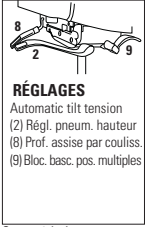

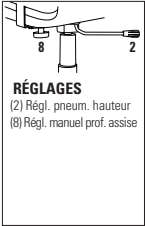

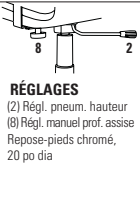

VION - SIÈGES FONCTIONNELS - FINIS				
Bâti dos	Piètement	PRÉCISER	Accoudoirs	PRÉCISER
Noir	Noir	BLK	Acc. en T rég. (noir) Acc. en T rég., manchons fixes (noir) Acc. en T rég. (noir, chromé) Acc. en T, manchons fixes (noir, chromé)	AS AF AC AD
	Aluminium poli	BAU + \$131		
Ombre	Ombre	SHW + \$131	Acc. en T rég. (ombre) Acc. en T rég., manchons fixes (ombre) Acc. en T rég. (ombre, chromé) Acc. en T, manchons fixes (ombre, chromé)	SHA SHF FC CF
	Aluminium poli	SAU + \$131		
Brume	Brume	FOG + \$131	Acc. en T rég. (brume) Acc. en T rég., manchons fixes (brume) Acc. en T rég. (brume, chromé) Acc. en T, manchons fixes (brume, chromé)	FA FF FC CF
	Aluminium poli	FAU + \$131	Acc. C fixes (noir) Acc. C fixes (ombre) Acc. C fixes (brume) Acc. C fixes (aluminium poli)	C SHC CC CA + \$111

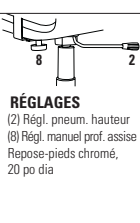

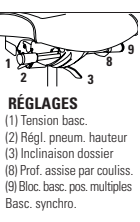

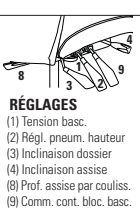

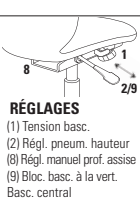

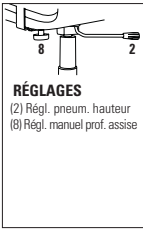

* Tous les accoudoirs sont dotés de manchons en uréthane noir.

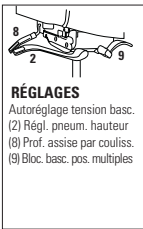

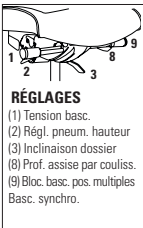

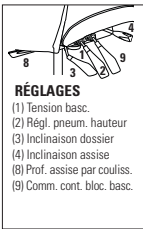

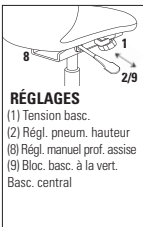

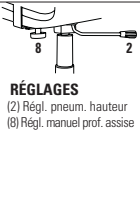

DESCRIPTION	CARACTÉRISTIQUES	MODÈLE	GRADES DE TEXTILE DE SÉRIE											
			1	2	3	4	5	6	7	8	9	10	11	12
 <p>dossier en tissu maillé</p> <p>Fauteuil à basc. synchro à DH inclinable TFC : 1 V. 0.91 M Poids unitaire : 48 LB 21.8 KG Poids - boîte : 60 LB 27.22 KG Volume - boîte : 10.5 PP 0.29 M³</p>	 <p>RÉGLAGES (1) Tension basc. (2) Régl. pneum. hauteur (3) Inclinaison dossier (8) Prof. assise par couliss. (9) Bloc. basc. pos. multiples Basc. synchro.</p>	6321-0	1100	1132	1159	1190	1241	1288	1335	1376	1427	1475	1540	1632
			DIMENSIONS HORS TOUT			DIMENSIONS DE L'ASSISE			DIMENSIONS DU DOSSIER					
			L	P	H	L	P	H	L	H				
			PO 25,5 MM 648	24 610	41,5 1054	20 508	17-20 432-508	17,5-22,5 445-572	18,5 470	23 584				
			RTA 2		messenger		1 par boîte							

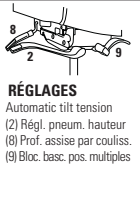

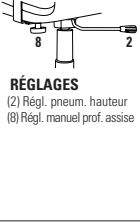
DESCRIPTION	CARACTÉRISTIQUES	MODÈLE	GRADES DE TEXTILE DE SÉRIE													
			1	2	3	4	5	6	7	8	9	10	11	12		
 <p>dossier en tissu maillé</p> <p>Fauteuil à basc. multiples à DH TFC : 1 V. 0.91 M Poids unitaire : 50 LB 22.7 KG Poids - boîte : 62 LB 28.12 KG Volume - boîte : 10.5 PP³ 0.29 M³</p>	 <p>RÉGLAGES (1) Tension basc. (2) Régl. pneum. hauteur (3) Inclinaison dossier (4) Inclinaison assise (8) Prof. assise par couliss. (9) Comm. cont. bloc. basc.</p>	6321-3	1100	1132	1159	1190	1241	1288	1335	1376	1427	1475	1540	1632		
		DIMENSIONS HORS TOUT L P H	DIMENSIONS DE L'ASSISE L P H	DIMENSIONS DU DOSSIER L H												
		PO 25,5 MM 648	24 610	41 1041	20 508	17-20 432-508	17.25-22.25 438-565	18.5 470	23 584							
		Caractéristiques ergonomiques : A, B, C, E, F, G, H, M, N, Q, S, U		RTA 2	messenger	1 par boîte										
 <p>dossier en tissu maillé</p> <p>Fauteuil basculant à DH TFC : 1 V. 0.91 M Poids unitaire : 42 LB 19.1 KG Poids - boîte : 54 LB 24.49 KG Volume - boîte : 10.5 PP³ 0.29 M³</p>	 <p>RÉGLAGES (1) Tension basc. (2) Régl. pneum. hauteur (8) Régl. manuel prof. assise (9) Bloc. basc. à la vert. Basc. central</p>	6321-4	1063	1095	1122	1153	1204	1251	1298	1339	1390	1438	1503	1595		
		DIMENSIONS HORS TOUT L P H	DIMENSIONS DE L'ASSISE L P H	DIMENSIONS DU DOSSIER L H												
		PO 25,5 MM 648	24 610	39.25 997	20 508	17.5 445	16-21 406-533	18.5 470	23 584							
		Caractéristiques ergonomiques : A, B, C, E, H, M, N, Q, S, U		RTA 2	messenger	1 par boîte										
 <p>dossier en tissu maillé</p> <p>Fauteuil fonctionnel à DH TFC : 1 V. 0.91 M Poids unitaire : 37 LB 16.8 KG Poids - boîte : 49 LB 22.23 KG Volume - boîte : 10.5 PP³ 0.29 M³</p>	 <p>RÉGLAGES (2) Régl. pneum. hauteur (8) Régl. manuel prof. assise</p>	6321-6	937	969	996	1027	1078	1125	1172	1213	1264	1312	1377	1469		
		DIMENSIONS HORS TOUT L P H	DIMENSIONS DE L'ASSISE L P H	DIMENSIONS DU DOSSIER L H												
		PO 25,5 MM 648	24 610	39.25 997	20 508	17.5 445	17-22 432-559	18.5 470	23 584							
		Caractéristiques ergonomiques : C, E, M, N, U		RTA 2	messenger	1 par boîte										
 <p>dossier en tissu maillé</p> <p>Fauteuil à basc. synchro à DH avec capteur de poids TFC : 1 V. 0.91 M Poids unitaire : 45 LB 20.5 KG Poids - boîte : 57 LB 25.85 KG Volume - boîte : 10.5 PP³ 0.29 M³</p>	 <p>RÉGLAGES Autoréglage tension basc. (2) Régl. pneum. hauteur (8) Prof. assise par couliss. (9) Bloc. basc. pos. multiples</p>	6321-8	1100	1132	1159	1190	1241	1288	1335	1376	1427	1475	1540	1632		
		DIMENSIONS HORS TOUT L P H	DIMENSIONS DE L'ASSISE L P H	DIMENSIONS DU DOSSIER L H												
		PO 25,5 MM 648	24 610	40 1016	20 508	17-20 432-508	16.5-21.5 419-546	18.5 470	23 584							
		Caractéristiques ergonomiques : A, B, C, E, H, L, M, N, Q, U		RTA 2	messenger	1 par boîte										
 <p>dossier en tissu maillé</p> <p>Fauteuil à basc. synchro à DM inclinable TFC : 1 V. 0.91 M Poids unitaire : 46 LB 20.9 KG Poids - boîte : 58 LB 26.31 KG Volume - boîte : 10.5 PP³ 0.29 M³</p>	 <p>RÉGLAGES (1) Tension basc. (2) Régl. pneum. hauteur (3) Inclinaison dossier (8) Prof. assise par couliss. (9) Bloc. basc. pos. multiples Basc. synchro.</p>	6322-0	1041	1073	1100	1131	1182	1229	1276	1317	1368	1416	1481	1573		
		DIMENSIONS HORS TOUT L P H	DIMENSIONS DE L'ASSISE L P H	DIMENSIONS DU DOSSIER L H												
		PO 25,5 MM 648	24 610	39.5 1003	20 508	17-20 432-508	17.5-22.5 445-572	18.5 470	21 533							
		Caractéristiques ergonomiques : A, B, C, E, G, H, L, M, N, Q, U		RTA 2	messenger	1 par boîte										

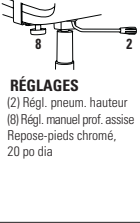
DESCRIPTION	CARACTÉRISTIQUES	MODÈLE	GRADES DE TEXTILE DE SÉRIE													
			1	2	3	4	5	6	7	8	9	10	11	12		
 <p>dossier en tissu maillé</p> <p>Fauteuil à basc. multiples à DM TFC : 1 V. 0,91 M Poids unitaire : 48 LB 21.8 KG Poids - boîte : 60 LB 27.22 KG Volume - boîte : 10.5 PP 0.29 M³</p>	 <p>RÉGLAGES (1) Tension basc. (2) Régl. pneum. hauteur (3) Inclinaison dossier (4) Inclinaison assise (8) Prof. assise par couliss. (9) Comm. cont. bloc. basc.</p> <p>Caractéristiques ergonomiques : A, B, C, E, F, G, H, M, N, Q, S, U</p>	6322-3	1041	1073	1100	1131	1182	1229	1276	1317	1368	1416	1481	1573		
		DIMENSIONS HORS TOUT L P H	DIMENSIONS DE L'ASSISE L P H	DIMENSIONS DU DOSSIER L H	PO 25,5 MM 648	24 610	39 991	20 508	17-20 432-508	17.25-22.25 438-565	18.5 470	21 533	RTA 2	 1 par boîte		
		 <p>dossier en tissu maillé</p> <p>Fauteuil basculant à DM TFC : 1 V. 0,91 M Poids unitaire : 40 LB 18.2 KG Poids - boîte : 52 LB 23.59 KG Volume - boîte : 10.5 PP 0.29 M³</p>	 <p>RÉGLAGES (1) Tension basc. (2) Régl. pneum. hauteur (8) Régl. manuel prof. assise (9) Bloc. basc. à la vert. Basc. central</p> <p>Caractéristiques ergonomiques : A, B, C, E, H, M, N, Q, S, U</p>	6322-4	1003	1035	1062	1093	1144	1191	1238	1279	1330	1378	1443	1535
				DIMENSIONS HORS TOUT L P H	DIMENSIONS DE L'ASSISE L P H	DIMENSIONS DU DOSSIER L H	PO 25,5 MM 648	24 610	37.5 953	20 508	17.5 445	16-21 406-533	18.5 470	21 533	RTA 2	 1 par boîte
 <p>dossier en tissu maillé</p> <p>Fauteuil basculant à DM - siège sur socle TFC : V. M Poids unitaire : 41 LB 18.6 KG Poids - boîte : 53 LB 24.04 KG Volume - boîte : 10.5 PP 0.29 M³</p>	 <p>RÉGLAGES (1) Tension basc. (2) Régl. pneum. hauteur (8) Régl. manuel prof. assise (9) Bloc. basc. à la vert. Basc. central</p> <p>Caractéristiques ergonomiques : A, B, C, E, H, M, N, Q, S, U</p>			6322-4PB	1230	1262	1289	1320	1371	1418	1465	1506	1557	1605	1670	1762
				DIMENSIONS HORS TOUT L P H	DIMENSIONS DE L'ASSISE L P H	DIMENSIONS DU DOSSIER L H	PO 25,5 MM 648	24 610	39 991	20 508	17.5 445	17-19 432-483	18.5 470	21 533	RTA 2	1 par boîte
		 <p>dossier en tissu maillé</p> <p>Fauteuil fonctionnel à DM TFC : 1 V. 0,91 M Poids unitaire : 35 LB 15.9 KG Poids - boîte : 47 LB 21.32 KG Volume - boîte : 10.5 PP 0.29 M³</p>	 <p>RÉGLAGES (2) Régl. pneum. hauteur (8) Régl. manuel prof. assise</p> <p>Caractéristiques ergonomiques : C, E, M, N, Q, U</p>	6322-6	877	909	936	967	1018	1065	1112	1153	1204	1252	1317	1409
				DIMENSIONS HORS TOUT L P H	DIMENSIONS DE L'ASSISE L P H	DIMENSIONS DU DOSSIER L H	PO 25,5 MM 648	24 610	37.5 953	20 508	17.5 445	17-22 432-559	18.5 470	21 533	RTA 2	 1 par boîte
 <p>dossier en tissu maillé</p> <p>Fauteuil à basc. synchro à DM avec capteur de poids TFC : 1 V. 0,91 M Poids unitaire : 43 LB 19.5 KG Poids - boîte : 55 LB 24.95 KG Volume - boîte : 10.5 PP 0.29 M³</p>	 <p>RÉGLAGES Automatic tilt tension (2) Régl. pneum. hauteur (8) Prof. assise par couliss. (9) Bloc. basc. pos. multiples</p> <p>Caractéristiques ergonomiques : A, B, C, E, H, L, M, N, Q, U</p>			6322-8	1041	1073	1100	1131	1182	1229	1276	1317	1368	1416	1481	1573
				DIMENSIONS HORS TOUT L P H	DIMENSIONS DE L'ASSISE L P H	DIMENSIONS DU DOSSIER L H	PO 25,5 MM 648	24 610	38 965	20 508	17-20 432-508	16.5-21.5 419-546	18.5 470	21 533	RTA 2	 1 par boîte
		 <p>dossier en tissu maillé</p> <p>Chaise fonctionnelle à DM TFC : 1 V. 0,91 M Poids unitaire : 29 LB 13.2 KG Poids - boîte : 41 LB 18.6 KG Volume - boîte : 10.5 PP 0.29 M³</p>	 <p>RÉGLAGES (2) Régl. pneum. hauteur (8) Régl. manuel prof. assise</p> <p>Caractéristiques ergonomiques : C, E, M, N, U</p>	6323-6	705	737	764	795	846	893	940	981	1032	1080	1145	1237
				DIMENSIONS HORS TOUT L P H	DIMENSIONS DE L'ASSISE L P H	DIMENSIONS DU DOSSIER L H	PO 20 MM 508	24 610	37.5 953	20 508	17.5 445	17-22 432-559	18.5 470	21 533	RTA 2	 1 par boîte

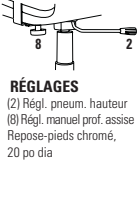
DESCRIPTION	CARACTÉRISTIQUES	MODÈLE	GRADES DE TEXTILE DE SÉRIE													
			1	2	3	4	5	6	7	8	9	10	11	12		
 <p>dossier en tissu maillé</p> <p>Tabouret fonctionnel à DM, sans accoudoirs TFC : 1 V. 0.91 M Poids unitaire : 32 LB 14.5 KG Poids - boîte : 44 LB 19.96 KG Volume - boîte : 10.5 P³ 0.29 M³</p>	 <p>RÉGLAGES (2) Régl. pneum. hauteur (8) Régl. manuel prof. assise Repose-pieds chromé, 20 po dia</p>	6327-6	922	954	981	1012	1063	1110	1157	1198	1249	1297	1362	1454		
		DIMENSIONS HORS TOUT L P H	DIMENSIONS DE L'ASSISE L P H	DIMENSIONS DU DOSSIER L H												
		PO 20 24 48 MM 508 610 1219	20 17.5 23.5-33.5 508 445 597-851	18.5 21 470 533												
		RTA 2  1 par boîte														
 <p>dossier en tissu maillé</p> <p>Tabouret fonctionnel à DM, avec accoudoirs TFC : 1 V. 0.91 M Poids unitaire : 38 LB 17.3 KG Poids - boîte : 50 LB 22.68 KG Volume - boîte : 10.5 P³ 0.29 M³</p>	 <p>RÉGLAGES (2) Régl. pneum. hauteur (8) Régl. manuel prof. assise Repose-pieds chromé, 20 po dia</p>	6328-6	1094	1126	1153	1184	1235	1282	1329	1370	1421	1469	1534	1626		
		DIMENSIONS HORS TOUT L P H	DIMENSIONS DE L'ASSISE L P H	DIMENSIONS DU DOSSIER L H												
		PO 25.5 24 48 MM 648 610 1219	20 17.5 23.5-33.5 508 445 597-851	18.5 21 470 533												
		RTA 2  1 par boîte														
 <p>dossier rembourré, assise régulière</p> <p>Fauteuil à basc. synchro à DH inclinable TFC : 1.25 V. 1.14 M Poids unitaire : 49 LB 22.3 KG Poids - boîte : 61 LB 27.67 KG Volume - boîte : 10.5 P³ 0.29 M³</p>	 <p>RÉGLAGES (1) Tension basc. (2) Régl. pneum. hauteur (3) Inclinaison dossier (8) Prof. assise par couliss. (9) Bloc. basc. pos. multiples Basc. synchro.</p>	6331-0	1100	1140	1174	1213	1276	1335	1394	1445	1509	1569	1650	1765		
		6331-0MO	1162	1226	1280	1342	1444	1538	1632	1714	1816	1912	2042	2226		
		DIMENSIONS HORS TOUT L P H	DIMENSIONS DE L'ASSISE L P H	DIMENSIONS DU DOSSIER L H												
		PO 25.5 24 41.5 MM 648 610 1054	20 17-20 17.5-22.5 508 432-508 445-572	18.5 23 470 584												
RTA 2  1 par boîte																
 <p>dossier rembourré, assise régulière</p> <p>Fauteuil à basc. multiples à DH TFC : 1.25 V. 1.14 M Poids unitaire : 51 LB 23.2 KG Poids - boîte : 63 LB 28.58 KG Volume - boîte : 10.5 P³ 0.29 M³</p>	 <p>RÉGLAGES (1) Tension basc. (2) Régl. pneum. hauteur (3) Inclinaison dossier (4) Inclinaison assise (8) Prof. assise par couliss. (9) Comm. cont. bloc. basc.</p>	6331-3	1100	1140	1174	1213	1276	1335	1394	1445	1509	1569	1650	1765		
		6331-3MO	1162	1226	1280	1342	1444	1538	1632	1714	1816	1912	2042	2226		
		DIMENSIONS HORS TOUT L P H	DIMENSIONS DE L'ASSISE L P H	DIMENSIONS DU DOSSIER L H												
		PO 25.5 24 41 MM 648 610 1041	20 17-20 17.25-22.25 508 432-508 438-565	18.5 23 470 584												
RTA 2  1 par boîte																
 <p>dossier rembourré, assise régulière</p> <p>Fauteuil basculant à DH TFC : 1.25 V. 1.14 M Poids unitaire : 43 LB 19.5 KG Poids - boîte : 55 LB 24.95 KG Volume - boîte : 10.5 P³ 0.29 M³</p>	 <p>RÉGLAGES (1) Tension basc. (2) Régl. pneum. hauteur (8) Régl. manuel prof. assise (9) Bloc. basc. à la vert. Basc. central</p>	6331-4	1063	1103	1137	1176	1239	1298	1357	1408	1472	1532	1613	1728		
		6331-4MO	1122	1186	1240	1302	1404	1498	1592	1674	1776	1872	2002	2186		
		DIMENSIONS HORS TOUT L P H	DIMENSIONS DE L'ASSISE L P H	DIMENSIONS DU DOSSIER L H												
		PO 25.5 24 39.25 MM 648 610 997	20 17.5 16-21 508 445 406-533	18.5 23 470 584												
RTA 2  1 par boîte																

DESCRIPTION	CARACTÉRISTIQUES	MODÈLE	GRADES DE TEXTILE DE SÉRIE											
			1	2	3	4	5	6	7	8	9	10	11	12
 <p>dossier rembourré, assise régulière</p> <p>Fauteuil fonctionnel à DH TFC : 1.25 V. 1.14 M Poids unitaire : 37 LB 16.8 KG Poids - boîte : 49 LB 22.23 KG Volume - boîte : 10.5 PP 0.29 M³</p>	 <p>RÉGLAGES (2) Régl. pneum. hauteur (8) Régl. manuel prof. assise</p> <p>Caractéristiques ergonomiques : C, E, M, N, U</p>	6331-6	937	977	1011	1050	1113	1172	1231	1282	1346	1406	1487	1602
		6331-6MO	1000	1064	1118	1180	1282	1376	1470	1552	1654	1750	1880	2064
		DIMENSIONS HORS TOUT		DIMENSIONS DE L'ASSISE			DIMENSIONS DU DOSSIER							
		L	P	H	L	P	H	L	H					
		PO 25,5 MM 648	24 610	39,25 997	20 508	17,5 445	17-22 432-559	18,5 470	23 584					
RTA 2		1 par boîte												
 <p>dossier rembourré, assise régulière</p> <p>Fauteuil à basc. synchro à DH avec capteur de poids TFC : 1.25 V. 1.14 M Poids unitaire : 46 LB 20.9 KG Poids - boîte : 58 LB 26.31 KG Volume - boîte : 10.5 PP 0.29 M³</p>	 <p>RÉGLAGES Autorég. tension basc. (2) Régl. pneum. hauteur (8) Prof. assise par couliss. (9) Bloc. basc. pos. multiples</p> <p>Caractéristiques ergonomiques : A, B, C, E, H, L, M, N, Q, U</p>	6331-8	1100	1140	1174	1213	1276	1335	1394	1445	1509	1569	1650	1765
		6331-8MO	1162	1226	1280	1342	1444	1538	1632	1714	1816	1912	2042	2226
		DIMENSIONS HORS TOUT		DIMENSIONS DE L'ASSISE			DIMENSIONS DU DOSSIER							
		L	P	H	L	P	H	L	H					
		PO 25,5 MM 648	24 610	40 1016	20 508	17-20 432-508	16,5-21,5 419-546	18,5 470	23 584					
RTA 2		1 par boîte												
 <p>dossier rembourré, assise régulière</p> <p>Fauteuil à basc. synchro à DM inclinable TFC : 1.25 V. 1.14 M Poids unitaire : 47 LB 21.4 KG Poids - boîte : 59 LB 26.76 KG Volume - boîte : 10.5 PP 0.29 M³</p>	 <p>RÉGLAGES (1) Tension basc. (2) Régl. pneum. hauteur (3) Inclinaison dossier (8) Prof. assise par couliss. (9) Bloc. basc. pos. multiples Basc. synchro.</p> <p>Caractéristiques ergonomiques : A, B, C, E, G, H, L, M, N, Q, U</p>	6332-0	1041	1081	1115	1154	1217	1276	1335	1386	1450	1510	1591	1706
		6332-0MO	1100	1164	1218	1280	1382	1476	1570	1652	1754	1850	1980	2164
		DIMENSIONS HORS TOUT		DIMENSIONS DE L'ASSISE			DIMENSIONS DU DOSSIER							
		L	P	H	L	P	H	L	H					
		PO 25,5 MM 648	24 610	39,5 1003	20 508	17-20 432-508	17,5-22,5 445-572	18,5 470	21 533					
RTA 2		1 par boîte												
 <p>dossier rembourré, assise régulière</p> <p>Fauteuil à basc. multiples à DM TFC : 1.25 V. 1.14 M Poids unitaire : 49 LB 22.3 KG Poids - boîte : 61 LB 27.67 KG Volume - boîte : 10.5 PP 0.29 M³</p>	 <p>RÉGLAGES (1) Tension basc. (2) Régl. pneum. hauteur (3) Inclinaison dossier (4) Inclinaison assise (8) Prof. assise par couliss. (9) Comm. cont. bloc. basc.</p> <p>Caractéristiques ergonomiques : A, B, C, E, F, G, H, M, N, Q, S, U</p>	6332-3	1041	1081	1115	1154	1217	1276	1335	1386	1450	1510	1591	1706
		6332-3MO	1100	1164	1218	1280	1382	1476	1570	1652	1754	1850	1980	2164
		DIMENSIONS HORS TOUT		DIMENSIONS DE L'ASSISE			DIMENSIONS DU DOSSIER							
		L	P	H	L	P	H	L	H					
		PO 25,5 MM 648	24 610	39 991	20 508	17-20 432-508	17,25-22,25 438-565	18,5 470	21 533					
RTA 2		1 par boîte												
 <p>dossier rembourré, assise régulière</p> <p>Fauteuil basculant à DM TFC : 1.25 V. 1.14 M Poids unitaire : 41 LB 18.6 KG Poids - boîte : 53 LB 24.04 KG Volume - boîte : 10.5 PP 0.29 M³</p>	 <p>RÉGLAGES (1) Tension basc. (2) Régl. pneum. hauteur (8) Régl. manuel prof. assise (9) Bloc. basc. à la vert. Basc. central</p> <p>Caractéristiques ergonomiques : A, B, C, E, H, M, N, Q, S, U</p>	6332-4	1003	1043	1077	1116	1179	1238	1297	1348	1412	1472	1553	1668
		6332-4MO	1063	1127	1181	1243	1345	1439	1533	1615	1717	1813	1943	2127
		DIMENSIONS HORS TOUT		DIMENSIONS DE L'ASSISE			DIMENSIONS DU DOSSIER							
		L	P	H	L	P	H	L	H					
		PO 25,5 MM 648	24 610	37,5 953	20 508	17,5 445	16-21 406-533	18,5 470	21 533					
RTA 2		1 par boîte												

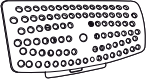
DESCRIPTION	CARACTÉRISTIQUES	MODÈLE	GRADES DE TEXTILE DE SÉRIE													
			1	2	3	4	5	6	7	8	9	10	11	12		
 <p>dossier rembourré, assise régulière</p> <p>Chaise fonctionnelle à DM TFC : 1.25 V. 1.14 M Poids unitaire : 36 LB 16.4 KG Poids - boîte : 48 LB 21.77 KG Volume - boîte : 10.5 P³ 0.29 M³</p>	 <p>RÉGLAGES (2) Régl. pneum. hauteur (8) Régl. manuel prof. assise</p>	6332-6	877	917	951	990	1053	1112	1171	1222	1286	1346	1427	1542		
		6332-6MO	937	1001	1055	1117	1219	1313	1407	1489	1591	1687	1817	2001		
		DIMENSIONS HORS TOUT			L	P	H	DIMENSIONS DE L'ASSISE			L	P	H	DIMENSIONS DU DOSSIER		
		PO 25.5	24	37.5		20	17.5	17-22		18.5	21					
		MM 648	610	953		508	445	432-559		470	533					
		RTA 2		1 par boîte												
 <p>dossier rembourré, assise régulière</p> <p>Fauteuil à basc. synchro à DM avec capteur de poids TFC : 1.25 V. 1.14 M Poids unitaire : 44 LB 20 KG Poids - boîte : 56 LB 25.4 KG Volume - boîte : 10.5 P³ 0.29 M³</p>	 <p>RÉGLAGES Automatic tilt tension (2) Régl. pneum. hauteur (8) Prof. assise par coulis. (9) Bloc. basc. pos. multiples</p>	6332-8	1041	1081	1115	1154	1217	1276	1335	1386	1450	1510	1591	1706		
		6332-8MO	1100	1164	1218	1280	1382	1476	1570	1652	1754	1850	1980	2164		
		DIMENSIONS HORS TOUT			L	P	H	DIMENSIONS DE L'ASSISE			L	P	H	DIMENSIONS DU DOSSIER		
		PO 25.5	24	38		20	17-20	16.5-21.5		18.5	21					
		MM 648	610	965		508	432-508	419-546		470	533					
		RTA 2		1 par boîte												
 <p>dossier rembourré, assise régulière</p> <p>Chaise fonctionnelle à DM TFC : 1.25 V. 1.14 M Poids unitaire : 30 LB 13.6 KG Poids - boîte : 42 LB 19.05 KG Volume - boîte : 10.5 P³ 0.29 M³</p>	 <p>RÉGLAGES (2) Régl. pneum. hauteur (8) Régl. manuel prof. assise</p>	6333-6	705	745	779	818	881	940	999	1050	1114	1174	1255	1370		
		6333-6MO	766	830	884	946	1048	1142	1236	1318	1420	1516	1646	1830		
		DIMENSIONS HORS TOUT			L	P	H	DIMENSIONS DE L'ASSISE			L	P	H	DIMENSIONS DU DOSSIER		
		PO 20	24	37.5		20	17.5	17-22		18.5	21					
		MM 508	610	953		508	445	432-559		470	533					
		RTA 2		1 par boîte												
 <p>dossier rembourré, assise régulière</p> <p>Tabouret fonctionnel à DM, sans accoudoirs TFC : 1.25 V. 1.14 M Poids unitaire : 33 LB 15 KG Poids - boîte : 45 LB 20.41 KG Volume - boîte : 10.5 P³ 0.29 M³</p>	 <p>RÉGLAGES (2) Régl. pneum. hauteur (8) Régl. manuel prof. assise Repose-pieds chromé, 20 po dia</p>	6337-6	922	962	996	1035	1098	1157	1216	1267	1331	1391	1472	1587		
		6337-6MO	983	1047	1101	1163	1265	1359	1453	1535	1637	1733	1863	2047		
		DIMENSIONS HORS TOUT			L	P	H	DIMENSIONS DE L'ASSISE			L	P	H	DIMENSIONS DU DOSSIER		
		PO 20	24	48		20	17.5	23.5-33.5		18.5	21					
		MM 508	610	1219		508	445	597-851		470	533					
		RTA 2		1 par boîte												
 <p>dossier rembourré, assise régulière</p> <p>Tabouret fonctionnel à DM, avec accoudoirs TFC : 1.25 V. 1.14 M Poids unitaire : 39 LB 17.7 KG Poids - boîte : 51 LB 23.13 KG Volume - boîte : 10.5 P³ 0.29 M³</p>	 <p>RÉGLAGES (2) Régl. pneum. hauteur (8) Régl. manuel prof. assise Repose-pieds chromé, 20 po dia</p>	6338-6	1094	1134	1168	1207	1270	1329	1388	1439	1503	1563	1644	1759		
		6338-6MO	1154	1218	1272	1334	1436	1530	1624	1706	1808	1904	2034	2218		
		DIMENSIONS HORS TOUT			L	P	H	DIMENSIONS DE L'ASSISE			L	P	H	DIMENSIONS DU DOSSIER		
		PO 25.5	24	48		20	17.5	23.5-33.5		18.5	21					
		MM 648	610	1219		508	445	597-851		470	533					
		RTA 2		1 par boîte												

DESCRIPTION	CARACTÉRISTIQUES	MODÈLE		GRADES DE TEXTILE DE SÉRIE							
		Prix courant		DIMENSIONS HORS TOUT			DIMENSIONS DE L'ASSISE			DIMENSIONS DU DOSSIER	
		6339	33	L	P	H	L	P	H	L	H
 <p>Ensemble support lombaire pour Vion TFC : s.o. Poids unitaire : 0.5 LB 0.2 KG Poids - boîte : 1.5 LB 0.68 KG Volume - boîte : 0.5 P³ 0.01 M³</p>											
		PO 10.25 MM 260	3.5 89	5.25 133	-	-	-	-	-	-	-
		RTA 00		1 par boîte							

YORKDALE



modèle 2340-3



modèle 2343-6

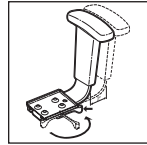









Vari-Width (WA)
Le mécanisme d'écartement des accoudoirs est de série lorsque le siège est commandé avec des accoudoirs réglables.

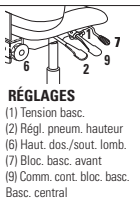

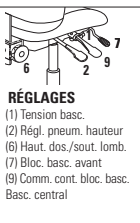

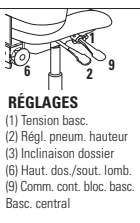
CARACTÉRISTIQUES DE SÉRIE

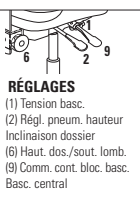
- Une ergonomie de pointe pour plus de confort et une productivité accrue.
- Des accoudoirs en T à hauteur réglable munis de manchons courbes en uréthanne (3N) sont de série et offerts en noir uniquement.
- Un piétement à cinq branches moulé par injection en nylon est de série pour tous les modèles.
- Le piétement et le bâti sont offerts en noir uniquement.
- Tous les modèles sont expédiés partiellement démontés.
- Les modèles haut rendement figurent à la section des modèles haut rendement (page 322).
- Les roulettes (C65) à doubles galets pour planchers à moquette sont de série.
- Choix de rembourrage : tissus ou vinyles uniquement. Les modèles garnis d'un vinyle peuvent présenter des piqûres sur les coussins d'assise ou de dossier, s'il y a lieu. Aussi, l'arrière du dossier sera fixé à l'aide de vis décoratives.



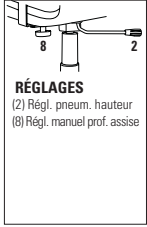

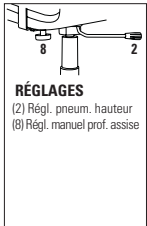



















CARACTÉRISTIQUES EN OPTION

- Le mécanisme sur coulisse de réglage de la profondeur de l'assise est offert en option. Préciser (MDB). Ajouter 32 \$.
- L'assise est aussi offerte en mousse moulée. Préciser (MLB). Ajouter 35 \$.
- Pour des planchers à revêtement dur, commander des roulettes (C65R). Ajouter 21 \$.
- Pour plus de choix d'accoudoirs ou de roulettes, se reporter à la rubrique des accoudoirs et des roulettes (page 335). *Le prix des roulettes en option peut être supérieur à celui des roulettes de série de votre siège et la différence sera facturée. Lorsque le prix est inférieur, la différence ne sera pas créditée.*

DESCRIPTION	CARACTÉRISTIQUES	MODÈLE	GRADES DE TEXTILE DE SÉRIE																																												
			1	2	3	4	5	6	7	8	9	10	11	12																																	
 <p>Fauteuil à basc. multiples à DH ass. incl. vers l'avant TFC : 1.75 V. 1.6 M Poids unitaire : 44 LB 20 KG Poids - boîte : 48 LB 21.77 KG Volume - boîte : 9.75 P³ 0.27 M³</p>	 <p>RÉGLAGES (1) Tension basc. (2) Régl. pneum. hauteur (6) Haut. dos./sout. lomb. (7) Bloc. basc. avant (9) Comm. cont. bloc. basc. Basc. central</p>	<p>Caractéristiques ergonomiques : A, B, C, D, F, G, H, M, N, Q, S</p>	<table border="1"> <thead> <tr> <th colspan="3">DIMENSIONS HORS TOUT</th> <th colspan="3">DIMENSIONS DE L'ASSISE</th> <th colspan="3">DIMENSIONS DU DOSSIER</th> </tr> <tr> <th>L</th><th>P</th><th>H</th> <th>L</th><th>P</th><th>H</th> <th>L</th><th>H</th> </tr> </thead> <tbody> <tr> <td>PO 24</td><td>25</td><td>42</td> <td>20.5</td><td>17.5</td><td>17.5-21.5</td> <td>19</td><td>21.5-24</td> </tr> <tr> <td>MM 610</td><td>635</td><td>1067</td> <td>521</td><td>445</td><td>445-546</td> <td>483</td><td>546-610</td> </tr> </tbody> </table>												DIMENSIONS HORS TOUT			DIMENSIONS DE L'ASSISE			DIMENSIONS DU DOSSIER			L	P	H	L	P	H	L	H	PO 24	25	42	20.5	17.5	17.5-21.5	19	21.5-24	MM 610	635	1067	521	445	445-546	483	546-610
			DIMENSIONS HORS TOUT			DIMENSIONS DE L'ASSISE			DIMENSIONS DU DOSSIER																																						
			L	P	H	L	P	H	L	H																																					
			PO 24	25	42	20.5	17.5	17.5-21.5	19	21.5-24																																					
MM 610	635	1067	521	445	445-546	483	546-610																																								
<p>RTA 2  1 par boîte</p>																																															
 <p>Fauteuil à basculements multiples à DM TFC : 1.5 V. 1.37 M Poids unitaire : 42 LB 19.1 KG Poids - boîte : 46 LB 20.87 KG Volume - boîte : 9.75 P³ 0.27 M³</p>	 <p>RÉGLAGES (1) Tension basc. (2) Régl. pneum. hauteur (6) Haut. dos./sout. lomb. (7) Bloc. basc. avant (9) Comm. cont. bloc. basc. Basc. central</p>	<p>Caractéristiques ergonomiques : A, B, C, D, F, G, H, M, N, Q, S</p>	<table border="1"> <thead> <tr> <th colspan="3">DIMENSIONS HORS TOUT</th> <th colspan="3">DIMENSIONS DE L'ASSISE</th> <th colspan="3">DIMENSIONS DU DOSSIER</th> </tr> <tr> <th>L</th><th>P</th><th>H</th> <th>L</th><th>P</th><th>H</th> <th>L</th><th>H</th> </tr> </thead> <tbody> <tr> <td>PO 24</td><td>25</td><td>36</td> <td>20.5</td><td>17.5</td><td>17.5-21.5</td> <td>19</td><td>15.5-18</td> </tr> <tr> <td>MM 610</td><td>635</td><td>914</td> <td>521</td><td>445</td><td>445-546</td> <td>483</td><td>394-457</td> </tr> </tbody> </table>												DIMENSIONS HORS TOUT			DIMENSIONS DE L'ASSISE			DIMENSIONS DU DOSSIER			L	P	H	L	P	H	L	H	PO 24	25	36	20.5	17.5	17.5-21.5	19	15.5-18	MM 610	635	914	521	445	445-546	483	394-457
			DIMENSIONS HORS TOUT			DIMENSIONS DE L'ASSISE			DIMENSIONS DU DOSSIER																																						
			L	P	H	L	P	H	L	H																																					
			PO 24	25	36	20.5	17.5	17.5-21.5	19	15.5-18																																					
MM 610	635	914	521	445	445-546	483	394-457																																								
<p>RTA 2  1 par boîte</p>																																															
 <p>Fauteuil à basculements multiples à DH TFC : 1.75 V. 1.6 M Poids unitaire : 42 LB 19.1 KG Poids - boîte : 46 LB 20.87 KG Volume - boîte : 9.75 P³ 0.27 M³</p>	 <p>RÉGLAGES (1) Tension basc. (2) Régl. pneum. hauteur (3) Inclinaison dossier (6) Haut. dos./sout. lomb. (9) Comm. cont. bloc. basc. Basc. central</p>	<p>Caractéristiques ergonomiques : A, B, C, D, F, G, H, M, N, Q, S</p>	<table border="1"> <thead> <tr> <th colspan="3">DIMENSIONS HORS TOUT</th> <th colspan="3">DIMENSIONS DE L'ASSISE</th> <th colspan="3">DIMENSIONS DU DOSSIER</th> </tr> <tr> <th>L</th><th>P</th><th>H</th> <th>L</th><th>P</th><th>H</th> <th>L</th><th>H</th> </tr> </thead> <tbody> <tr> <td>PO 24</td><td>25</td><td>42.5</td> <td>20.5</td><td>17</td><td>16.5-21.5</td> <td>19</td><td>21.5-24</td> </tr> <tr> <td>MM 610</td><td>635</td><td>1080</td> <td>521</td><td>432</td><td>419-546</td> <td>483</td><td>546-610</td> </tr> </tbody> </table>												DIMENSIONS HORS TOUT			DIMENSIONS DE L'ASSISE			DIMENSIONS DU DOSSIER			L	P	H	L	P	H	L	H	PO 24	25	42.5	20.5	17	16.5-21.5	19	21.5-24	MM 610	635	1080	521	432	419-546	483	546-610
			DIMENSIONS HORS TOUT			DIMENSIONS DE L'ASSISE			DIMENSIONS DU DOSSIER																																						
			L	P	H	L	P	H	L	H																																					
			PO 24	25	42.5	20.5	17	16.5-21.5	19	21.5-24																																					
MM 610	635	1080	521	432	419-546	483	546-610																																								
<p>RTA 2  1 par boîte</p>																																															
 <p>Fauteuil à basc. multiples à DB, ass. incl. vers l'avant TFC : 1.5 V. 1.37 M Poids unitaire : 40 LB 18.2 KG Poids - boîte : 44 LB 19.96 KG Volume - boîte : 9.75 P³ 0.27 M³</p>	 <p>RÉGLAGES (1) Tension basc. (2) Régl. pneum. hauteur Inclinaison dossier (6) Haut. dos./sout. lomb. (9) Comm. cont. bloc. basc. Basc. central</p>	<p>Caractéristiques ergonomiques : A, B, C, D, F, G, H, M, N, Q, S</p>	<table border="1"> <thead> <tr> <th colspan="3">DIMENSIONS HORS TOUT</th> <th colspan="3">DIMENSIONS DE L'ASSISE</th> <th colspan="3">DIMENSIONS DU DOSSIER</th> </tr> <tr> <th>L</th><th>P</th><th>H</th> <th>L</th><th>P</th><th>H</th> <th>L</th><th>H</th> </tr> </thead> <tbody> <tr> <td>PO 24</td><td>25</td><td>36.5</td> <td>20.5</td><td>17</td><td>16.5-21.5</td> <td>19</td><td>15.5-18</td> </tr> <tr> <td>MM 610</td><td>635</td><td>927</td> <td>521</td><td>432</td><td>419-546</td> <td>483</td><td>394-457</td> </tr> </tbody> </table>												DIMENSIONS HORS TOUT			DIMENSIONS DE L'ASSISE			DIMENSIONS DU DOSSIER			L	P	H	L	P	H	L	H	PO 24	25	36.5	20.5	17	16.5-21.5	19	15.5-18	MM 610	635	927	521	432	419-546	483	394-457
			DIMENSIONS HORS TOUT			DIMENSIONS DE L'ASSISE			DIMENSIONS DU DOSSIER																																						
			L	P	H	L	P	H	L	H																																					
			PO 24	25	36.5	20.5	17	16.5-21.5	19	15.5-18																																					
MM 610	635	927	521	432	419-546	483	394-457																																								
<p>RTA 2  1 par boîte</p>																																															

DESCRIPTION	CARACTÉRISTIQUES	MODÈLE	GRADES DE TEXTILE DE SÉRIE													
			1	2	3	4	5	6	7	8	9	10	11	12		
 <p>Fauteuil fonctionnel à DB TFC : 1.5 V. 1.37 M Poids unitaire : 33 LB 15 KG Poids - boîte : 36 LB 16.33 KG Volume - boîte : 7 P³ 0.19 M³</p>	 <p>RÉGLAGES (2) Régl. pneum. hauteur (8) Régl. manuel prof. assise</p> <p>Caractéristiques ergonomiques : C, E, H, M, N, Q</p>	2341-6	528	576	617	663	740	810	881	942	1019	1091	1188	1326		
		DIMENSIONS HORS TOUT			DIMENSIONS DE L'ASSISE			DIMENSIONS DU DOSSIER								
		L	P	H	L	P	H	L	H							
		PO 24	23.5	38	20.5	16-17.5	17-22	19	19							
		MM 610	597	965	521	406-445	432-559	483	483							
			RTA 2		1 par boîte											
 <p>Chaise fonctionnelle à DB TFC : 1.5 V. 1.37 M Poids unitaire : 27 LB 12.3 KG Poids - boîte : 30 LB 13.61 KG Volume - boîte : 5.5 P³ 0.15 M³</p>	 <p>RÉGLAGES (2) Régl. pneum. hauteur (8) Régl. manuel prof. assise</p> <p>Caractéristiques ergonomiques : C, E, M, N</p>	2343-6	415	463	504	550	627	697	768	829	906	978	1075	1213		
		DIMENSIONS HORS TOUT			DIMENSIONS DE L'ASSISE			DIMENSIONS DU DOSSIER								
		L	P	H	L	P	H	L	H							
		PO 21	23.5	38	20.5	16-17.5	17-22	19	19							
		MM 533	597	965	521	406-445	432-559	483	483							
			RTA 2		1 par boîte											

sièges polyvalents

 Factor142	 Enterprise.....26	 Key147
 Beach115	 Erin141	 Layne.....148
 Beam - sièges sur poutre.....116	 Factor142	 Lite150
 Caprice124	 File Buddy.....143	 Locust.....154
 Chap126	 Flap144	 Malaga.....52
 Comet.....128	 Granada Deluxe38	 Marche.....155
 Diplomat.....130	 Islands.....146	 Mayne.....157
 Duet.....131	 Kate.....256	 ML.....257

sièges polyvalents



Moda.....158



ObusForme Comfort.....61



Popcorn161



Rebound166



Roma imbricabile.....170



Sas172



Sidero.....174



Solo.....74



Sonic178



Spritz.....189



Spyker192



Stream193



Supra.....83



Synopsis.....88



Traditional91



Twilight200



Tye.....99



Vion.....204



Zoma210

BAKHITA



modèle 6750



modèle 6751



modèle 6754



modèle 6785

CARACTÉRISTIQUES DE SÉRIE

- Un siège empilable aussi confortable et léger que robuste et durable.
- Le Bakhita est un siège tout en polymère pouvant être utilisé autant à l'intérieur qu'à l'extérieur. Les produits doivent être rangés à l'intérieur lorsque les conditions météorologiques sont mauvaises ou extrêmes. Se reporter à la garantie visant le mobilier extérieur de Global pour de plus amples renseignements.
- Le siège est conçu pour résister aux intempéries, aux rayons UV et aux taches et ne rouillera pas (aucune pièce en métal).
- Les sièges d'hauteur régulière avec assise et dossier en polymère (6750, 6751) peuvent être utilisés dans des salles d'IMR.
- Deux matériaux moulés simultanément composent le siège - à l'intérieur, une structure en nylon procure de la robustesse; à l'extérieur, une enveloppe en polypropylène stable à la lumière.
- Seul un bâti fabriqué à cette fin peut recevoir une assise rembourrée. Il n'est donc pas possible d'ajouter sur place une assise rembourrée à un siège tout en plastique.
- Les assises rembourrées sont fixes et non amovibles.
- Les pieds des sièges sont munis de série de patins translucides qui ne marquent pas et qui conviennent à la fois pour les planchers recouverts d'une moquette ou les planchers à revêtement dur.
- Choix de rembourrage : tissus, vinyles ou cuirs. Les modèles garnis d'un vinyle ou cuir peuvent présenter des piqûres sur les coussins d'assise ou de dossier, s'il y a lieu.
- Un vinyle conçu des pour applications marines ou un textile Sunbrella offrant une résistance aux UV est recommandé si le siège doit être utilisé à l'extérieur.
- Les sièges sont offerts dans un choix de trois teintes, soit fusain (CHA), alliage (ALY), et lait (MLK).
- Les tables peuvent être utilisées à l'extérieur et sont offertes en deux hauteurs : hauteur assise ou bar.
- Les tables sont offertes de série avec un piètement argenté et un dessus de teinte lait (MLK).

	Capacité d'empilage des sièges Bakhita	
	Sur le chariot	Au sol
Chaises		
6751, 6753	jusqu'à 12	jusqu'à 8
6754, 6755	s.o.	jusqu'à 4
Fauteuils		
6750, 6752	jusqu'à 10	jusqu'à 8

DESCRIPTION

CARACTÉRISTIQUES

MODÈLE

GRADES DE TEXTILE DE SÉRIE



Fauteuil, assise et dossier en polymère

TFC : s.o.
Poids unitaire : 12 LB | 5,5 KG
Poids - boîte : 14,25 LB | 6,46 KG
Volume - boîte : 13,5 P³ | 0,38 M³

Empilage - jusqu'à 8 sièges au sol.
Empilage - jusqu'à 10 sièges sur le chariot.

Prix courant

6750 340

PO	DIMENSIONS HORS TOUT			DIMENSIONS DE L'ASSISE			DIMENSIONS DU DOSSIER	
	L	P	H	L	P	H	L	H

22,5	21	31,5	16	16	17,25	17	14,5
MM 572	533	800	406	406	438	432	368

RTA 00

4 par boîte (prix et caractéristiques pour un siège uniquement)



Chaise, assise et dossier en polymère

TFC : s.o.
Poids unitaire : 11 LB | 5 KG
Poids - boîte : 13 LB | 5,9 KG
Volume - boîte : 11,5 P³ | 0,32 M³

Empilage - jusqu'à 8 sièges au sol.
Empilage - jusqu'à 12 sièges sur le chariot.

Prix courant

6751 306

PO	DIMENSIONS HORS TOUT			DIMENSIONS DE L'ASSISE			DIMENSIONS DU DOSSIER	
	L	P	H	L	P	H	L	H

18	21	31,5	16	16	17,25	17	14,5
MM 457	533	800	406	406	438	432	368

RTA 00

4 par boîte (prix et caractéristiques pour un siège uniquement)



Fauteuil, assise rembourrée et dossier en polymère

TFC : 0,75 V. | 0,69 M
Poids unitaire : 13 LB | 5,9 KG
Poids - boîte : 16 LB | 7,26 KG
Volume - boîte : 13,5 P³ | 0,38 M³

Empilage - jusqu'à 8 sièges au sol.
Empilage - jusqu'à 12 sièges sur le chariot.



	1	2	3	4	5	6	7	8	9	10	11	12
6752	410	434	454	478	516	551	586	617	655	691	740	809

PO	DIMENSIONS HORS TOUT			DIMENSIONS DE L'ASSISE			DIMENSIONS DU DOSSIER	
	L	P	H	L	P	H	L	H

22,5	21	31,5	16	16	18	17	14,5
MM 572	533	800	406	406	457	432	368

RTA 00

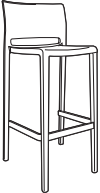
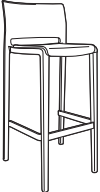
3 par boîte (prix et caractéristiques pour un siège uniquement)

DESCRIPTION	CARACTÉRISTIQUES	MODÈLE	GRADES DE TEXTILE DE SÉRIE											
			1	2	3	4	5	6	7	8	9	10	11	12
 <p>Chaise, assise rembourrée et dossier en polymère TFC : 0.75 V. 0.69 M Poids unitaire : 12 LB 5.5 KG Poids - boîte : 14.67 LB 6.65 KG Volume - boîte : 11.5 P³ 0.32 M³</p>	Empilage - jusqu'à 8 sièges au sol. Empilage - jusqu'à 12 sièges sur le chariot.	6753	376	400	420	444	482	517	552	583	621	657	706	775
		DIMENSIONS HORS TOUT			DIMENSIONS DE L'ASSISE			DIMENSIONS DU DOSSIER						
		L	P	H	L	P	H	L	H					
		PO 18	21	31.5	16	16	18	17	14.5					
		MM 457	533	800	406	406	457	432	368					
		RTA 00	3 par boîte (prix et caractéristiques pour un siège uniquement)											
 <p>Tabouret de bar sans acc., assise et dossier en polymère TFC : s.o. Poids unitaire : 13 LB 5.9 KG Poids - boîte : 15 LB 6.8 KG Volume - boîte : 12.75 P³ 0.36 M³</p>	Empilage - jusqu'à 4 sièges au sol.	6754	472											
		DIMENSIONS HORS TOUT			DIMENSIONS DE L'ASSISE			DIMENSIONS DU DOSSIER						
		L	P	H	L	P	H	L	H					
		PO 19.25	18.75	40.5	14	15	30	17	10.5					
		MM 489	476	1029	356	381	762	432	267					
		RTA 00	4 par boîte (prix et caractéristiques pour un siège uniquement)											
 <p>Tabouret de bar sans acc., assise rembourrée et dossier en polymère TFC : 0.75 V. 0.69 M Poids unitaire : 14 LB 6.4 KG Poids - boîte : 16.67 LB 7.56 KG Volume - boîte : 12.75 P³ 0.36 M³</p>	Empilage - jusqu'à 4 sièges au sol.	6755	539	563	583	607	645	680	715	746	784	820	869	938
		DIMENSIONS HORS TOUT			DIMENSIONS DE L'ASSISE			DIMENSIONS DU DOSSIER						
		L	P	H	L	P	H	L	H					
		PO 19.25	18.75	40.5	14	15	30.75	17	10.5					
		MM 489	476	1029	356	381	781	432	267					
		RTA 00	3 par boîte (prix et caractéristiques pour un siège uniquement)											
			Prix courant											
		6756	367											
 <p>Chariot TFC : s.o. Poids unitaire : 10 LB 4.5 KG Poids - boîte : 11 LB 4.99 KG Volume - boîte : 2.4 P³ 0.06 M³</p>		6780	731											
		DIMENSIONS HORS TOUT			DIMENSIONS DE L'ASSISE			DIMENSIONS DU DOSSIER						
		L	P	H	L	P	H	L	H					
		PO 20.75	23	9.25	-	-	-	-	-					
		MM 527	584	235	-	-	-	-	-					
		RTA 00	1 par boîte											
			Prix courant											
		6780	731											
 <p>Table circulaire TFC : s.o. Poids unitaire : 34 LB 15.5 KG Poids - boîte : 40 LB 18.14 KG Volume - boîte : 4.5 P³ 0.12 M³</p>		6780	731											
		DIMENSIONS HORS TOUT			DIMENSIONS DE L'ASSISE			DIMENSIONS DU DOSSIER						
		L	P	H	L	P	H	L	H					
		PO 28.5	28.5	29.5	-	-	-	-	-					
		MM 724	724	1029	-	-	-	-	-					
		RTA 6	3 boîtes											

BEACH



modèle 4077





modèle 4078

CARACTÉRISTIQUES DE SÉRIE

- D'élégants sièges en bois dotés d'un dossier rembourré ou à lattes en bois.
- Le bâti est fabriqué en hêtre.
- Les pieds sont munis de patins en polypropylène blanc qui ne marquent pas et qui conviennent à la fois pour les planchers recouverts d'une moquette ou les planchers à revêtement dur.
- Les coussins d'assise sont fixes et non amovibles.
- Les coussins sont fabriqués de mousse à haute élasticité; les sièges sont dotés d'une suspension à sangles synthétiques caoutchoutées pour plus de confort.
- Choix de rembourrage : tissus, vinyles ou cuirs. Les modèles garnis d'un vinyle ou cuir peuvent présenter des piqûres sur les coussins d'assise ou de dossier, s'il y a lieu.

CARACTÉRISTIQUES EN OPTION

- Les finis bois offerts sont absolu (AAM), nuit (ASM), noir (BKM), cerisier (ACM), chêne foncé (EOM), espresso (ECM), bois fruitier (TFM), gris (HGM), miel (AHM), acajou (TMM), érable (AVM), Noce Biondo (NBM), Noce Grigio (NGM), Noce Leggero (NEM), Noce Medio (NMM), noyer moyen (MWM), noyer naturel (NLW), palissandre (SKM), noyer (TWM), crème WC (WTM), blanc (WHM) et cerisier d'hiver (WCM). À préciser.

DESCRIPTION	CARACTÉRISTIQUES	MODÈLE	GRADES DE TEXTILE DE SÉRIE												
			1	2	3	4	5	6	7	8	9	10	11	12	
 <p>Fauteuil d'invité à dossier rembourré TFC : 1 V. 0.91 M Poids unitaire : 15 LB 6.8 KG Poids - boîte : 20 LB 9.07 KG Volume - boîte : 14.75 P³ 0.41 M³</p>	Ce siège ne s'empile pas.	4077	746	778	805	836	887	934	981	1022	1073	1121	1186	1278	
		DIMENSIONS HORS TOUT L P H			DIMENSIONS DE L'ASSISE L P H			DIMENSIONS DU DOSSIER L H							
		PO	22	22.25	33.5	19.5	18.5	18.75	19.5	15.5					
		MM	559	565	851	495	470	476	495	394					
		RTA 00	1 par boîte												
 <p>Fauteuil d'invité à dossier à lattes TFC : 1 V. 0.91 M Poids unitaire : 15 LB 6.8 KG Poids - boîte : 20 LB 9.07 KG Volume - boîte : 14.75 P³ 0.41 M³</p>	Ce siège ne s'empile pas.	4078	746	778	805	836	887	934	981	1022	1073	1121	1186	1278	
		DIMENSIONS HORS TOUT L P H			DIMENSIONS DE L'ASSISE L P H			DIMENSIONS DU DOSSIER L H							
		PO	22	22.25	33.5	19.5	19	18.75	19.5	15.5					
		MM	559	565	851	495	483	476	495	394					
		RTA 00	1 par boîte												

BEAM - SIÈGES SUR POUTRE



modèles illustrés : 6500S3, 6500A9, 6507-T2, 6500A8, 6690 et 6691.





CARACTÉRISTIQUES DE SÉRIE





- Outre les poutres, tables et autres éléments universels présentés à la section Sonic de la liste de prix, les modules-sièges de diverses gammes sont regroupés ici pour donner un aperçu complet de la collection de sièges sur poutre.
- Les poutres sont offertes dans un fini noir uniquement. Les pieds en T, qui présentent des garnitures et embouts anti-éraflures noirs, sont offerts dans un fini chromé uniquement.
- Les poutres de coin permettent de créer un coin à angle droit. Seuls des modules-tables peuvent y être assujettis.
- Les poutres sont expédiées entièrement montées.
- Les modules-sièges comprennent les ferrures et fixations nécessaires pour les assujettir à une poutre.
- Les modules-sièges et les modules-tables peuvent être placés dans tout ordre voulu le long d'une poutre.
- Choix de rembourrage : tissus, vinyles ou cuirs. Les modèles garnis d'un vinyle ou cuir peuvent présenter des piqûres sur les coussins d'assise ou de dossier, s'il y a lieu.
- La borne d'alimentation comprend deux prises de courant alternatif et deux prises USB de 2,1A.



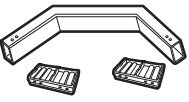

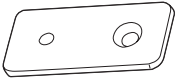
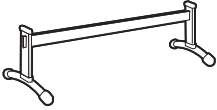
CARACTÉRISTIQUES EN OPTION

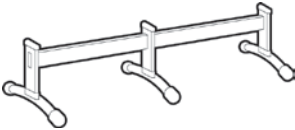











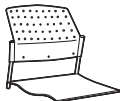

- Dix teintes sont offertes pour le tissu maillé du dossier des modules-sièges de la gamme Vion, soit azurin (MS75), noir (MS69), cerise noire (MS76), escarbille (MS77), ivoire (MS78), paprika (MS79), galet (MS71), bleu (MS72), cordage (MS73) et naturel (MS74). À préciser. Sans supplément.
- Les modules-tables sont offerts dans les finis suivants : acajou absolu (ACJ), nuit d'orient (ASN), cerisier avant (AWC), miel avant (AWH), blizzard (BZD), gris hors série (CGY), érable clair (CMB), espresso profond (DES), blanc de blancs (DWT), fashionista (FAS), première classe (FCL), Noce Biondo (NBL), Noce Grigio (NGL), Noce Leggero (NEL), Noce Medio (NML), beauté naturelle (SBY), concassé (SDT), cerisier d'hiver (WCR), chocolat blanc (WHC), brou (WHE). À préciser. Sans supplément.







	Fini des assises et dossiers en polypropylène		Fini des accoudoirs	Fini du bâti
Duet	Récif (BZB) Cactus (CCT) Carotte (CRO)	Givre (FRO) Encre (INK) Café au lait (LAB)	comme la coquille	Chromé (CHM)
Popcorn	Stratus (IVC) Dijon (DJN)	Nocturne (BLK) Sable (SND)	accoudoirs universels (6500A8 uniquement)	
Sonic	Aubergine (EGP) Brume (FOG)	Écarlate (SAR) Ombre (SHW)	Noir uniquement	
Sidero	s.o.		Noir uniquement	Noir (TBL)
Vion	bâti du dossier - Noir (BLK) Brume (FOG) Ajoutez 68 \$		Noir uniquement	



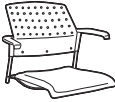







DESCRIPTION	CARACTÉRISTIQUES	MODÈLE	GRADES DE TEXTILE DE SÉRIE						
 <p>Poutre de rallonge - deux places TFC : s.o. Poids unitaire : 36 LB 16.4 KG Poids - boîte : 37 LB 16.78 KG Volume - boîte : 10.5 P³ 0.29 M³</p>	<p>Non autoportant.</p> <p>Ferrures comprises.</p>	Prix courant							
		6500A2	340						
		DIMENSIONS HORS TOUT L P H			DIMENSIONS DE L'ASSISE L P H			DIMENSIONS DU DOSSIER L H	
		PO 47,5 MM 1207	24 610	16 406	-	-	-	-	-
		RTA 00	1 par boîte						
 <p>Poutre de rallonge - trois places TFC : s.o. Poids unitaire : 42 LB 19.1 KG Poids - boîte : 43 LB 19.5 KG Volume - boîte : 16 P³ 0.45 M³</p>	<p>Non autoportant.</p> <p>Ferrures comprises.</p>	Prix courant							
		6500A3	443						
		DIMENSIONS HORS TOUT L P H			DIMENSIONS DE L'ASSISE L P H			DIMENSIONS DU DOSSIER L H	
		PO 72 MM 1829	24 610	16 406	-	-	-	-	-
		RTA 00	1 par boîte						
 <p>Poutre de rallonge - quatre places TFC : s.o. Poids unitaire : 57 LB 25.9 KG Poids - boîte : 58 LB 26.31 KG Volume - boîte : 21.75 P³ 0.61 M³</p>	<p>Non autoportant.</p> <p>Ferrures comprises.</p>	Prix courant							
		6500A4	700						
		DIMENSIONS HORS TOUT L P H			DIMENSIONS DE L'ASSISE L P H			DIMENSIONS DU DOSSIER L H	
		PO 98 MM 2489	24 610	16 406	-	-	-	-	-
		RTA 00	1 par boîte						
 <p>Accoudoir universel en aluminium TFC : s.o. Poids unitaire : 3 LB 1.4 KG Poids - boîte : 3.5 LB 1.59 KG Volume - boîte : 0.5 P³ 0.01 M³</p>	<p>Ferrures comprises.</p>	Prix courant							
		6500A8	107						
		DIMENSIONS HORS TOUT L P H			DIMENSIONS DE L'ASSISE L P H			DIMENSIONS DU DOSSIER L H	
		PO 2.5 MM 64	10 254	14 356	-	-	-	-	-
		RTA 00	1 par boîte						
 <p>Poutre de coin à angle droit TFC : s.o. Poids unitaire : 8 LB 3.6 KG Poids - boîte : 9 LB 4.08 KG Volume - boîte : 0.07 P³ 0.002 M³</p>	<p>Non autoportant.</p> <p>Ferrures comprises.</p>	Prix courant							
		6500A9	211						
		DIMENSIONS HORS TOUT L P H			DIMENSIONS DE L'ASSISE L P H			DIMENSIONS DU DOSSIER L H	
		PO 1.75 MM 44	24 610	3.25 83	-	-	-	-	-
		RTA 2	1 par boîte						







DESCRIPTION	CARACTÉRISTIQUES	MODÈLE	GRADES DE TEXTILE DE SÉRIE					
 <p>Ensemble de boulonnage pour Sonic Beam TFC : s.o. Poids unitaire : 0.32 LB 0.1 KG Poids - boîte : 1.3 LB 0.59 KG Volume - boîte : 0.01 P³ s.o. M³</p>	Jeu de 4 ferrures.	Prix courant						
		6500BD	175					
		DIMENSIONS HORS TOUT			DIMENSIONS DE L'ASSISE			DIMENSIONS DU DOSSIER
L P H			L P H			L H		
PO 1.75 4 0.12			-			-		
MM 44 102 3			-			-		
RTA 00			messenger					1 par boîte
 <p>Poutre de départ - deux places TFC : s.o. Poids unitaire : 36 LB 16.4 KG Poids - boîte : 37 LB 16.78 KG Volume - boîte : 11 P³ 0.31 M³</p>		Prix courant						
		6500S2	553					
		DIMENSIONS HORS TOUT			DIMENSIONS DE L'ASSISE			DIMENSIONS DU DOSSIER
L P H			L P H			L H		
PO 49.5 24 16			-			-		
MM 1257 610 406			-			-		
RTA 00								1 par boîte
 <p>Poutre de départ - trois places TFC : s.o. Poids unitaire : 42 LB 19.1 KG Poids - boîte : 43 LB 19.5 KG Volume - boîte : 16 P³ 0.45 M³</p>		Prix courant						
		6500S3	656					
		DIMENSIONS HORS TOUT			DIMENSIONS DE L'ASSISE			DIMENSIONS DU DOSSIER
L P H			L P H			L H		
PO 74 24 16			-			-		
MM 1880 610 406			-			-		
RTA 00								1 par boîte
 <p>Poutre de départ - quatre places TFC : s.o. Poids unitaire : 57 LB 25.9 KG Poids - boîte : 58 LB 26.31 KG Volume - boîte : 22 P³ 0.62 M³</p>		Prix courant						
		6500S4	912					
		DIMENSIONS HORS TOUT			DIMENSIONS DE L'ASSISE			DIMENSIONS DU DOSSIER
L P H			L P H			L H		
PO 100 24 16			-			-		
MM 2540 610 406			-			-		
RTA 00								1 par boîte
 <p>Table de bout TFC : s.o. Poids unitaire : 7 LB 3.2 KG Poids - boîte : 8 LB 3.63 KG Volume - boîte : 0.6 P³ 0.01 M³</p>	Ferrures comprises. À utiliser avec une poutre.	Prix courant						
		6507	228					
		DIMENSIONS HORS TOUT			DIMENSIONS DE L'ASSISE			DIMENSIONS DU DOSSIER
L P H			L P H			L H		
PO 17.75 17.75 1			-			-		
MM 451 451 25			-			-		
RTA 00			messenger					1 par boîte

DESCRIPTION	CARACTÉRISTIQUES	MODÈLE	GRADES DE TEXTILE DE SÉRIE												
			Prix courant												
 <p>Table de coin arrondi TFC : s.o. Poids unitaire : 14 LB 6.4 KG Poids - boîte : 20 LB 9.07 KG Volume - boîte : 1.9 PP³ 0.05 M³</p>	Ferrures comprises. À utiliser avec une poutre.	6507-T2	Prix courant 297												
			DIMENSIONS HORS TOUT L P H			DIMENSIONS DE L'ASSISE L P H			DIMENSIONS DU DOSSIER L H						
			PO	21	21	1	-	-	-	-	-	-	-	-	-
			MM	533	533	25	-	-	-	-	-	-	-	-	-
				RTA 2									1 par boîte		
 <p>Borne d'alimentation TFC : s.o. Poids unitaire : 3.2 LB 1.45 KG Poids - boîte : 3.2 LB 1.45 KG Volume - boîte : 0.5 PP³ 0.01 M³</p>	Installation sous plan, cordon de 10 pi. Noir uniquement.	6591B	Prix courant 502												
			DIMENSIONS HORS TOUT L P H			DIMENSIONS DE L'ASSISE L P H			DIMENSIONS DU DOSSIER L H						
			PO	5.5	2.8	1.8	-	-	-	-	-	-	-	-	
			MM	140	71	46	-	-	-	-	-	-	-	-	
				RTA 1									1 par boîte		
 <p>Module-siège sans accoudoirs - Vion TFC : 1 V. 0.91 M Poids unitaire : 20 LB 9.1 KG Poids - boîte : 26 LB 11.79 KG Volume - boîte : 7.25 PP³ 0.2 M³</p>	Assise rembourrée, dossier en tissu maillé. À utiliser avec une poutre.	6340	Prix courant 1 2 3 4 5 6 7 8 9 10 11 12 681 713 740 771 822 869 916 957 1008 1056 1121 1213												
			DIMENSIONS HORS TOUT L P H			DIMENSIONS DE L'ASSISE L P H			DIMENSIONS DU DOSSIER L H						
			PO	21	23.5	20.5	17.5	18	-	-	19	17			
			MM	533	597	521	445	457	-	-	483	432			
				RTA 00									messenger 1 par boîte		
 <p>Module-siège sans accoudoirs - Vion TFC : 1 V. 0.91 M Poids unitaire : 20 LB 9.1 KG Poids - boîte : 26 LB 11.79 KG Volume - boîte : 7.25 PP³ 0.2 M³</p>	Assise et dossier rembourrés. À utiliser avec une poutre.	6341	Prix courant 1 2 3 4 5 6 7 8 9 10 11 12 681 713 740 771 822 869 916 957 1008 1056 1121 1213												
			DIMENSIONS HORS TOUT L P H			DIMENSIONS DE L'ASSISE L P H			DIMENSIONS DU DOSSIER L H						
			PO	21	23.5	20.5	17.5	18	-	-	19	17			
			MM	533	597	521	445	457	-	-	483	432			
				RTA 00									messenger 1 par boîte		
 <p>Module-siège avec accoudoirs - Vion TFC : 1 V. 0.91 M Poids unitaire : 21 LB 9.5 KG Poids - boîte : 26 LB 11.79 KG Volume - boîte : 9.75 PP³ 0.27 M³</p>	Assise rembourrée, dossier en tissu maillé. À utiliser avec une poutre.	6342	Prix courant 1 2 3 4 5 6 7 8 9 10 11 12 727 759 786 817 868 915 962 1003 1054 1102 1167 1259												
			DIMENSIONS HORS TOUT L P H			DIMENSIONS DE L'ASSISE L P H			DIMENSIONS DU DOSSIER L H						
			PO	25.5	23.5	20.5	17.5	18	-	-	19	17			
			MM	648	597	521	445	457	-	-	483	432			
				RTA 00									messenger 1 par boîte		

DESCRIPTION	CARACTÉRISTIQUES	MODÈLE	GRADES DE TEXTILE DE SÉRIE												
			1	2	3	4	5	6	7	8	9	10	11	12	
 Module-siège avec accoudoirs - Vion TFC : 1 V. 0.91 M Poids unitaire : 22 LB 10 KG Poids - boîte : 27 LB 12.25 KG Volume - boîte : 9.75 P³ 0.27 M³	Assise et dossier rembourrés. À utiliser avec une poutre.	6343	727	759	786	817	868	915	962	1003	1054	1102	1167	1259	
		DIMENSIONS HORS TOUT			DIMENSIONS DE L'ASSISE			DIMENSIONS DU DOSSIER							
		L	P	H	L	P	H	L	H						
		PO 25,5 MM 648	23,5 597	20,5 521	17,5 445	18 457	- -	19 483	17 432						
		  1 par boîte													
			Prix courant												
		6501	312												
 Module-siège sans accoudoirs - Sonic TFC : s.o. Poids unitaire : 10 LB 4.5 KG Poids - boîte : 12 LB 5.44 KG Volume - boîte : 6.5 P³ 0.18 M³	Assise en polypropylène. À utiliser avec une poutre.	6501	20	21.5	17	17	16	-	17	15					
		DIMENSIONS HORS TOUT			DIMENSIONS DE L'ASSISE			DIMENSIONS DU DOSSIER							
		L	P	H	L	P	H	L	H						
		PO 20 MM 508	21,5 546	17 432	17 432	16 406	- -	17 432	15 381						
		  2 par boîte (prix et caractéristiques pour un siège uniquement)													
			Prix courant												
		6502	1	2	3	4	5	6	7	8	9	10	11	12	
 Module-siège sans accoudoirs - Sonic TFC : 0.75 V. 0.69 M Poids unitaire : 10 LB 4.5 KG Poids - boîte : 12 LB 5.44 KG Volume - boîte : 6.5 P³ 0.18 M³	Assise rembourrée. À utiliser avec une poutre.	6502	353	377	397	421	459	494	529	560	598	634	683	752	
		DIMENSIONS HORS TOUT			DIMENSIONS DE L'ASSISE			DIMENSIONS DU DOSSIER							
		L	P	H	L	P	H	L	H						
		PO 20 MM 508	22 559	17 432	17 432	16 406	- -	17 432	15 381						
		  2 par boîte (prix et caractéristiques pour un module-siège uniquement)													
			Prix courant												
		6503	1	2	3	4	5	6	7	8	9	10	11	12	
 Module-siège sans accoudoirs - Sonic TFC : 0.75 V. 0.69 M Poids unitaire : 11 LB 5 KG Poids - boîte : 13 LB 5.9 KG Volume - boîte : 6.5 P³ 0.18 M³	Assise et dossier rembourrés. À utiliser avec une poutre.	6503	389	413	433	456	495	530	565	596	634	671	719	788	
		DIMENSIONS HORS TOUT			DIMENSIONS DE L'ASSISE			DIMENSIONS DU DOSSIER							
		L	P	H	L	P	H	L	H						
		PO 20 MM 508	22 559	17 432	17 432	15,5 394	- -	17 432	15 381						
		  2 par boîte (prix et caractéristiques pour un module-siège uniquement)													
			Prix courant												
		6504	373												
		6504MB	428												
		Tissu maille													
 Module-siège avec accoudoirs - Sonic TFC : s.o. Poids unitaire : 11 LB 5 KG Poids - boîte : 13 LB 5.9 KG Volume - boîte : 6.5 P³ 0.18 M³	Assise en polypropylène. À utiliser avec une poutre.	6504	23	21.5	17	17	16	-	17	15					
		DIMENSIONS HORS TOUT			DIMENSIONS DE L'ASSISE			DIMENSIONS DU DOSSIER							
		L	P	H	L	P	H	L	H						
		PO 23 MM 584	21,5 546	17 432	17 432	16 406	- -	17 432	15 381						
		  2 par boîte (prix et caractéristiques pour un module-siège uniquement)													
		6504MB	428												
		Tissu maille noir													

DESCRIPTION	CARACTÉRISTIQUES	MODÈLE	GRADES DE TEXTILE DE SÉRIE												
			1	2	3	4	5	6	7	8	9	10	11	12	
 6505	 6505MB (tissu maillé noir)		1	2	3	4	5	6	7	8	9	10	11	12	
			6505	417	441	461	485	523	558	593	624	662	698	747	816
Module-siège avec accoudoirs - Sonic TFC : 0.75 V. 0.69 M Poids unitaire : 11 LB 5 KG Poids - boîte : 13 LB 5.9 KG Volume - boîte : 6.5 P³ 0.18 M³	Assise rembourrée. À utiliser avec une poutre.		DIMENSIONS HORS TOUT			DIMENSIONS DE L'ASSISE			DIMENSIONS DU DOSSIER						
			L	P	H	L	P	H	L	H					
			PO 23	22	17	17	16	-	-	17	15				
			MM 584	559	432	432	406	-	-	432	381				
			RTA 00	message		2 par boîte (prix et caractéristiques pour un module-siège uniquement)									
			1	2	3	4	5	6	7	8	9	10	11	12	
			6506	451	475	495	518	557	592	627	658	696	733	781	850
Module-siège avec accoudoirs - Sonic TFC : 0.75 V. 0.69 M Poids unitaire : 12 LB 5.5 KG Poids - boîte : 14 LB 6.35 KG Volume - boîte : 6.5 P³ 0.18 M³	Assise et dossier rembourrés. À utiliser avec une poutre.		DIMENSIONS HORS TOUT			DIMENSIONS DE L'ASSISE			DIMENSIONS DU DOSSIER						
			L	P	H	L	P	H	L	H					
			PO 23	22	17	17	15.5	-	-	17	15				
			MM 584	559	432	432	394	-	-	432	381				
			RTA 00	message		2 par boîte (prix et caractéristiques pour un module-siège uniquement)									
			Prix courant												
			6690	435											
Module-siège avec accoudoirs - Duet TFC : s.o. Poids unitaire : 17 LB 7.7 KG Poids - boîte : 19 LB 8.62 KG Volume - boîte : 9.75 P³ 0.27 M³	Assise et dossier en polypropylène. À utiliser avec une poutre.		DIMENSIONS HORS TOUT			DIMENSIONS DE L'ASSISE			DIMENSIONS DU DOSSIER						
			L	P	H	L	P	H	L	H					
			PO 25.5	21	18	18	17.5	-	-	18	16				
			MM 648	533	457	457	445	-	-	457	406				
			RTA 00	message		2 par boîte (prix et caractéristiques pour un module-siège uniquement)									
			Prix courant												
			6691	362											
Module-siège sans accoudoirs - Duet TFC : s.o. Poids unitaire : 16 LB 7.3 KG Poids - boîte : 18 LB 8.16 KG Volume - boîte : 6.5 P³ 0.18 M³	Assise et dossier en polypropylène. À utiliser avec une poutre.		DIMENSIONS HORS TOUT			DIMENSIONS DE L'ASSISE			DIMENSIONS DU DOSSIER						
			L	P	H	L	P	H	L	H					
			PO 18	21	18	18	17.5	-	-	18	16				
			MM 457	533	457	457	445	-	-	457	406				
			RTA 00	message		2 par boîte (prix et caractéristiques pour un module-siège uniquement)									
			1	2	3	4	5	6	7	8	9	10	11	12	
			6692	534	558	578	602	640	675	710	741	779	815	864	933
Module-siège avec accoudoirs - Duet TFC : 0.75 V. 0.69 M Poids unitaire : 17 LB 7.7 KG Poids - boîte : 19 LB 8.62 KG Volume - boîte : 9.75 P³ 0.27 M³	Assise rembourrée et dossier en polypropylène. À utiliser avec une poutre.		DIMENSIONS HORS TOUT			DIMENSIONS DE L'ASSISE			DIMENSIONS DU DOSSIER						
			L	P	H	L	P	H	L	H					
			PO 25.5	21	18	18	17.5	-	-	18	15.5				
			MM 648	533	457	457	445	-	-	457	394				
			RTA 00	message		2 par boîte (prix et caractéristiques pour un module-siège uniquement)									

DESCRIPTION	CARACTÉRISTIQUES	MODÈLE	GRADES DE TEXTILE DE SÉRIE													
			1	2	3	4	5	6	7	8	9	10	11	12		
 <p>Module-siège sans accoudoirs - Duet TFC : 0.75 V. 0.69 M Poids unitaire : 17 LB 7.7 KG Poids - boîte : 19 LB 8.62 KG Volume - boîte : 6.5 P³ 0.18 M³</p>	Assise rembourrée et dossier en polypropylène. À utiliser avec une poutre.	6693	462	486	506	530	568	603	638	669	707	743	792	861		
		DIMENSIONS HORS TOUT			DIMENSIONS DE L'ASSISE			DIMENSIONS DU DOSSIER								
		L P H			L P H			L H								
		PO 18	21	18	18	17.5	-	18	15.5							
MM 457	533	457	457	445	-	457	394									
		RTA 00		2 par boîte (prix et caractéristiques pour un module-siège uniquement)												
 <p>Module-siège avec accoudoirs - Duet TFC : 0.75 V. 0.69 M Poids unitaire : 18 LB 8.2 KG Poids - boîte : 20 LB 9.07 KG Volume - boîte : 9.75 P³ 0.27 M³</p>	Assise et dossier rembourrés. À utiliser avec une poutre.	6697	589	613	633	657	695	730	765	796	834	870	919	988		
		DIMENSIONS HORS TOUT			DIMENSIONS DE L'ASSISE			DIMENSIONS DU DOSSIER								
		L P H			L P H			L H								
		PO 25,5	21	18	18	17	-	18	15,5							
MM 648	533	457	457	432	-	457	394									
		RTA 00		2 par boîte (prix et caractéristiques pour un module-siège uniquement)												
 <p>Module-siège sans accoudoirs - Duet TFC : 0.75 V. 0.69 M Poids unitaire : 17 LB 7.7 KG Poids - boîte : 19 LB 8.62 KG Volume - boîte : 6.5 P³ 0.18 M³</p>	Assise et dossier rembourrés. À utiliser avec une poutre.	6698	516	540	560	584	622	657	692	723	761	797	846	915		
		DIMENSIONS HORS TOUT			DIMENSIONS DE L'ASSISE			DIMENSIONS DU DOSSIER								
		L P H			L P H			L H								
		PO 18	21	18	18	17	-	18	15,5							
MM 457	533	457	457	432	-	457	394									
		RTA 00		2 par boîte (prix et caractéristiques pour un module-siège uniquement)												
 <p>Module-siège sans accoudoirs - Popcorn TFC : s.o. Poids unitaire : 17 LB 7.7 KG Poids - boîte : 19 LB 8.62 KG Volume - boîte : 6.5 P³ 0.18 M³</p>	Assise et dossier en polypropylène. À utiliser avec une poutre.	Prix courant														
		6717	328													
		DIMENSIONS HORS TOUT			DIMENSIONS DE L'ASSISE			DIMENSIONS DU DOSSIER								
		L P H			L P H			L H								
PO 20	21	18	18	18	-	19,5	16									
MM 508	533	457	457	457	-	495	406									
		RTA 00		2 par boîte (prix et caractéristiques pour un module-siège uniquement)												
 <p>Module-siège sans accoudoirs - Popcorn TFC : 0.75 V. 0.69 M Poids unitaire : 18 LB 8.2 KG Poids - boîte : 20 LB 9.07 KG Volume - boîte : 6.5 P³ 0.18 M³</p>	Assise rembourrée et dossier en polypropylène. À utiliser avec une poutre.	6719	423	447	467	491	529	564	599	630	668	704	753	822		
		DIMENSIONS HORS TOUT			DIMENSIONS DE L'ASSISE			DIMENSIONS DU DOSSIER								
		L P H			L P H			L H								
		PO 20	21	18	18	18	-	19,5	16							
MM 508	533	457	457	457	-	495	406									
		RTA 00		2 par boîte (prix et caractéristiques pour un module-siège uniquement)												

DESCRIPTION	CARACTÉRISTIQUES	MODÈLE	GRADES DE TEXTILE DE SÉRIE															
			1	2	3	4	5	6	7	8	9	10	11	12				
 <p>Module-siège avec accoudoirs - Sidero TFC : 1.25 V. 1.14 M Poids unitaire : 20 LB 9.1 KG Poids - boîte : 25 LB 11.34 KG Volume - boîte : 9.75 P³ 0.27 M³</p>	Assise et dossier rembourrés. À utiliser avec une poutre.	6930	557	597	631	670	733	792	851	902	966	1026	1107	1222				
		DIMENSIONS HORS TOUT L P H			DIMENSIONS DE L'ASSISE L P H			DIMENSIONS DU DOSSIER L H										
		PO	25,5	23,5	19	19,5	18	-	19	15,5								
		MM	648	597	483	495	457	-	483	394								
					1 par boîte													
		<hr/>																
		 <p>Module-siège sans accoudoirs - Sidero TFC : 1.25 V. 1.14 M Poids unitaire : 18 LB 8.2 KG Poids - boîte : 23 LB 10.43 KG Volume - boîte : 7.25 P³ 0.2 M³</p>	Assise et dossier rembourrés. À utiliser avec une poutre.	6931	528	568	602	641	704	763	822	873	937	997	1078	1193		
				DIMENSIONS HORS TOUT L P H			DIMENSIONS DE L'ASSISE L P H			DIMENSIONS DU DOSSIER L H								
				PO	21	23,5	19	19,5	18	-	19	15,5						
				MM	533	597	483	495	457	-	483	394						
					1 par boîte													

CAPRICE



modèle 3365 (TTU)



modèle 3365C (TTU)



CARACTÉRISTIQUES DE SÉRIE



- Des sièges d'invité modernes de belles proportions.
- Les manchons moulés durables sont offerts en noir uniquement.
- Un patin noir durable en ogive est de série.
- Les modèles non munis de roulettes peuvent être jumelés au moyen du jeu de brides de jumelage 6522.
- Ces sièges ne s'empilent pas.
- Des roulettes (C1) pour planchers à moquette sont de série pour les modèles 3365C.
- Choix de rembourrage : tissus, vinyles ou cuirs. Les modèles garnis d'un vinyle ou cuir peuvent présenter des piqûres sur les coussins d'assise ou de dossier, s'il y a lieu.

CARACTÉRISTIQUES EN OPTION

- Pour le choix de finis du bâti, se reporter à la page 360. Un supplément s'applique sur les finis plaqués :
 - (CHM) Chromé. Ajouter 72 \$ pour les fauteuils. Ajouter 114 \$ pour les tabourets.
 - (BCH) Chrome brossé. Ajouter 217 \$ pour les fauteuils. Ajouter 401 \$ pour les tabourets.
 - (SBR) Laiton satiné. Ajouter 334 \$ pour les fauteuils. Ajouter 502 \$ pour les tabourets.
 - (ACO) Cuivre ancien. Ajouter 334 \$ pour les fauteuils. Ajouter 502 \$ pour les tabourets.
- Un choix de patins est offert. Les patins doivent être choisis en fonction du revêtement de sol et l'état des lieux. Pour plus d'informations, se reporter à la rubrique des patins (page 341).
- Des patins à coussinet en feutre (FG) sont offerts pour les planchers à revêtement en vinyle, en liège ou stratifiés. À préciser. Ajouter 43 \$.
- Des patins à coussinet en caoutchouc (RG) sont offerts pour les planchers de bois, de pierre, de céramique ou à revêtement en vinyle ou stratifié. À préciser. Ajouter 43 \$.
- Un patin à autorégulation en acier coussiné (B) est également offert en option pour tous les modèles. Les patins ajoutent 0,5 po à la hauteur du siège. Veuillez préciser. Ajouter 17 \$.
- Pour des planchers à revêtement dur, commander des roulettes (C9R). Ajouter 17 \$.

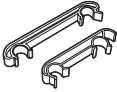

DESCRIPTION	CARACTÉRISTIQUES	MODÈLE	GRADES DE TEXTILE DE SÉRIE													
			1	2	3	4	5	6	7	8	9	10	11	12		
 <p>Fauteuil à quatre pieds TFC : 1.25 V. 1.14 M Poids unitaire : 18 LB 8.2 KG Poids - boîte : 27 LB 12.25 KG Volume - boîte : 18 P³ 0.5 M³</p>	Ce siège ne s'empile pas.	3365	573	613	647	686	749	808	867	918	982	1042	1123	1238		
		DIMENSIONS HORS TOUT			DIMENSIONS DE L'ASSISE			DIMENSIONS DU DOSSIER								
		L P H			L P H			L H								
		PO 25	24	31.5	19.5	19.5	18.5	18	13							
MM 635	610	800	495	495	470	457	330									
		RTA 00	1 par boîte													
 <p>Fauteuil à quatre pieds sur roulettes TFC : 1.25 V. 1.14 M Poids unitaire : 19 LB 8.6 KG Poids - boîte : 28 LB 12.7 KG Volume - boîte : 18 P³ 0.5 M³</p>	Ce siège ne s'empile pas.	3365C	657	697	731	770	833	892	951	1002	1066	1126	1207	1322		
		DIMENSIONS HORS TOUT			DIMENSIONS DE L'ASSISE			DIMENSIONS DU DOSSIER								
		L P H			L P H			L H								
		PO 25	23.5	32.5	19.5	19.5	18	18	14.5							
MM 635	597	826	495	495	457	457	368									
		RTA 00	1 par boîte													
 <p>Tabouret de bar à quatre pieds TFC : 1.25 V. 1.14 M Poids unitaire : 26 LB 11.8 KG Poids - boîte : 36.5 LB 16.56 KG Volume - boîte : 24 P³ 0.67 M³</p>	Ce siège ne s'empile pas.	3369	788	828	862	901	964	1023	1082	1133	1197	1257	1338	1453		
		DIMENSIONS HORS TOUT			DIMENSIONS DE L'ASSISE			DIMENSIONS DU DOSSIER								
		L P H			L P H			L H								
		PO 25	26.5	45.5	19.5	19.5	30.5	18	13							
MM 635	673	1156	495	495	775	457	330									
		RTA 00	1 par boîte													

DESCRIPTION	CARACTÉRISTIQUES	MODÈLE		GRADES DE TEXTILE DE SÉRIE					
		Prix courant							
 <p>Brides de jumelage - jeu de 2 TFC : s.o. Poids unitaire : 0.07 LB - KG Poids - boîte : 0.16 LB 0.07 KG Volume - boîte : 1 PI³ 0.02 M³</p>		6522	16						
		DIMENSIONS HORS TOUT			DIMENSIONS DE L'ASSISE			DIMENSIONS DU DOSSIER	
		L	P	H	L	P	H	L	H
		PO 0.87	7.75	1.5	-	-	-	-	-
		MM 22	197	38	-	-	-	-	-
		RTA 00		Prix est pour le jeu, caractéristiques pour une bride uniquement					

CHAP



modèle 1004



modèle 1005



modèle 1011



modèle 1014

CARACTÉRISTIQUES DE SÉRIE

- Élégamment fabriquée en hêtre et d'un attrait résolument contemporain, la gamme de sièges Chap s'inspire du style moderne du milieu du siècle dernier.
- Des modèles à dossier rembourré, à lattes en bois ou à bâti ouvert sont offerts.
- Les modèles à dossier droit proposent une assise à traverse avant en bois ou une assise à devant arrondi garnie de textile.
- Les modèles à dossier arrondi présentent une assise à devant arrondi garnie de textile uniquement.
- Les sièges sont offerts de série dotés de patins en nylon blanc ne marquant pas (voir la colonne de droite pour d'autres choix de patins).
- Les sièges présentent de série une doublure noire sous l'assise.
- La capacité de charge pour cette gamme est de 350 lb.
- Pour une utilisation quart de travail simple, la gamme Chap est protégée par la garantie limitée à vie de Global. Une mousse UltraCell et un textile résistant à au moins 100 000 doubles frottements doivent être précisés pour profiter de la garantie applicable aux milieux fonctionnant 24 heures sur 24, sept jours sur sept.
- Choix de rembourrage : tissus, vinyles ou cuirs. Les modèles garnis d'un vinyle ou cuir peuvent présenter des piqûres sur les coussins d'assise ou de dossier, s'il y a lieu.
- Ces sièges ne s'empilent pas.

CARACTÉRISTIQUES EN OPTION

- Pour plus de confort et pour les milieux fonctionnant 24 heures sur 24, sept jours sur sept, une mousse UltraCell (UC) est offerte pour l'assise.
- Un panneau sous l'assise (USP) est offert moyennant un supplément (le panneau dissimule la structure de l'assise, est recouvert d'un textile enduit et est assujéti à l'aide de fixations inviolables).
- Des finis bois hors série peuvent être envisagés sur demande pour les modèles à dossier droit uniquement (non offert pour les modèles à dossier arrondi).

Ajouter les codes d'options dans l'ordre suivant :

- Numéro de modèle**
Préciser le numéro de modèle
- Textile – dossier**
Préciser le code de textile.
- Coutures et textile – assise**
(NS) sans coutures scellées
(SE) coutures scellées. Ajouter 22 \$.
Préciser le code de textile.
- Fini – dossier droit en bois**
(AAM) Absolu (NLW) Noyer naturel
(BKM) Noir (ASM) Nuit
(ACM) Cerisier (NBM) Noce Biondo
(EOM) Chêne foncé (NGM) Noce Grigio
(ECM) Espresso (NEM) Noce Leggero
(TFM) Bois fruitier (NMM) Noce Medio
(HGM) Gris (SKM) Palissandre
(AHM) Miel (TWM) Noyer
(TMM) Acajou (WTM) Crème WC
(AVM) Érable (WHM) Blanc
(MVM) Noyer moyen (WCM) Cerisier d'hiver

Fini – dossier arrondi en bois (modèles 1004 et 1005)

- (AAM) Absolu (ASM) Nuit
(BKM) Noir (NMM) Noce Medio
(ACM) Cerisier (SKM) Palissandre
(ECM) Espresso (TWM) Noyer
(TMM) Acajou (WTM) Crème WC
(MVM) Noyer moyen (WHM) Blanc
(NLW) Noyer naturel

- Face inférieure de l'assise**
(USL) doublure sous l'assise (noire)
(USP) panneau sous l'assise. Ajouter 58 \$.
- Choix de patins**
(NM) patins en nylon blanc ne marquant pas pour la plupart des surfaces (de série).
(SG) patins à coussinet en acier pour surfaces à moquette. Ajouter 17 \$.
(RG) patins antidérapants à coussinet en caoutchouc pour la plupart des surfaces à revêtement dur. Ajouter 22 \$.
(FG) patins à coussinet en feutre pour la plupart des surfaces à revêtement dur. Ajouter 22 \$.
(XG) sans patins, pour la plupart des planchers à moquette.
- Membrane étanche**
(non offerte avec coutures scellées)
(NB) sans membrane étanche.
(MB) avec membrane étanche (assise uniquement). Ajouter 81 \$.
- Mousse – assise**
(SF) mousse régulière.
(UC) mousse UltraCell. Ajouter 76 \$.

EXEMPLE D'UN CODE POUR LA COMMANDE D'UN SIÈGE CHAP :

1010	-	-NS	-CE90	-AAM	-USL	-NM	-NB	-SF
Modèle	Textile – dossier	Coutures – assise	Textile – assise	Fini – dossier	Face inférieure de l'assise	Choix de patins	Membrane étanche	Mousse – assise





DESCRIPTION CARACTÉRISTIQUES MODÈLE GRADES DE TEXTILE DE SÉRIE

DESCRIPTION	CARACTÉRISTIQUES	MODÈLE	GRADES DE TEXTILE DE SÉRIE													
			1	2	3	4	5	6	7	8	9	10	11	12		
 <p>profondeur de l'assise : 18 po</p> <p>Fauteuil à dossier arrondi rembourré, assise rembourrée à devant arrondi TFC : 1.5 V 1.37 M Poids unitaire : 18 LB 8.2 KG Poids - boîte : 26 LB 11.79 KG Volume - boîte : 14.75 P³ 0.41 M³</p>	<p>Capacité de charge 350 lb. Ce siège ne s'empile pas. Caractéristiques ergonomiques : M, N</p>	1004	1325	1373	1413	1461	1537	1607	1677	1739	1815	1887	1985	2123		
		DIMENSIONS HORS TOUT			DIMENSIONS DE L'ASSISE			DIMENSIONS DU DOSSIER								
		L P H			L P H			L H								
		PO	24,5	22,5	30	22	18	18	20	12,5						

MM	622	572	762	559	457	457	508	318						
RTA 00			1 par boîte											

DESCRIPTION	CARACTÉRISTIQUES	MODÈLE	GRADES DE TEXTILE DE SÉRIE													
			1	2	3	4	5	6	7	8	9	10	11	12		
 <p>profondeur de l'assise : 18 po</p> <p>Fauteuil à dossier arrondi en bois, assise rembourrée à devant arrondi TFC : 1 V 0.91 M Poids unitaire : 17 LB 7.7 KG Poids - boîte : 25 LB 11.34 KG Volume - boîte : 14.75 P³ 0.41 M³</p>	<p>Capacité de charge 350 lb. Ce siège ne s'empile pas. Caractéristiques ergonomiques : M, N</p>	1005	1070	1102	1129	1160	1211	1258	1305	1346	1397	1445	1510	1602		
		DIMENSIONS HORS TOUT			DIMENSIONS DE L'ASSISE			DIMENSIONS DU DOSSIER								
		L P H			L P H			L H								
		PO	24,5	22,5	30	22	18	18	20	12,5						

MM	622	572	762	559	457	457	508	318						
RTA 00			1 par boîte											

DESCRIPTION	CARACTÉRISTIQUES	MODÈLE	GRADES DE TEXTILE DE SÉRIE											
			1	2	3	4	5	6	7	8	9	10	11	12
 <p>Fauteuil à dossier en bois, assise rembourrée à devant arrondi TFC : 1 V. 0.91 M Poids unitaire : 21 LB 9.5 KG Poids - boîte : 33 LB 14.97 KG Volume - boîte : 14.75 P³ 0.41 M³</p>	Capacité de charge 350 lb. Ce siège ne s'empile pas. Caractéristiques ergonomiques : M, N	1010	1113	1145	1172	1203	1254	1301	1348	1389	1440	1488	1553	1645
		DIMENSIONS HORS TOUT			DIMENSIONS DE L'ASSISE			DIMENSIONS DU DOSSIER						
		L	P	H	L	P	H	L	H					
		PO 25,5 MM 648	25 635	31 787	21 533	20 508	18 457	20.5 521	13.5 343					
		RTA 00	1 par boîte											
 <p>Fauteuil à dossier rembourré, assise rembourrée à devant arrondi TFC : 1.5 V. 1.37 M Poids unitaire : 21 LB 9.5 KG Poids - boîte : 33 LB 14.97 KG Volume - boîte : 14.75 P³ 0.41 M³</p>	Capacité de charge 350 lb. Ce siège ne s'empile pas. Caractéristiques ergonomiques : M, N	1011	1203	1251	1291	1339	1415	1485	1555	1617	1693	1765	1863	2001
		DIMENSIONS HORS TOUT			DIMENSIONS DE L'ASSISE			DIMENSIONS DU DOSSIER						
		L	P	H	L	P	H	L	H					
		PO 25,5 MM 648	25 635	31.5 800	21 533	20 508	18 457	20.5 521	13.5 343					
		RTA 00	1 par boîte											
 <p>Fauteuil à dossier en bois, assise à traverse avant en bois TFC : 1 V. 0.91 M Poids unitaire : 21 LB 9.5 KG Poids - boîte : 33 LB 14.97 KG Volume - boîte : 15.75 P³ 0.44 M³</p>	Capacité de charge 350 lb. Ce siège ne s'empile pas. Caractéristiques ergonomiques : M, N	1014	1113	1145	1172	1203	1254	1301	1348	1389	1440	1488	1553	1645
		DIMENSIONS HORS TOUT			DIMENSIONS DE L'ASSISE			DIMENSIONS DU DOSSIER						
		L	P	H	L	P	H	L	H					
		PO 25,5 MM 648	25 635	31 787	21 533	20 508	18 457	20.5 521	13.5 343					
		RTA 00	1 par boîte											
 <p>Fauteuil à dossier rembourré, assise à traverse avant en bois TFC : 1.5 V. 1.37 M Poids unitaire : 21 LB 9.5 KG Poids - boîte : 33 LB 14.97 KG Volume - boîte : 15.75 P³ 0.44 M³</p>	Capacité de charge 350 lb. Ce siège ne s'empile pas. Caractéristiques ergonomiques : M, N	1015	1203	1251	1291	1339	1415	1485	1555	1617	1693	1765	1863	2001
		DIMENSIONS HORS TOUT			DIMENSIONS DE L'ASSISE			DIMENSIONS DU DOSSIER						
		L	P	H	L	P	H	L	H					
		PO 25,5 MM 648	25 635	31.5 800	21 533	20 508	18 457	20.5 521	13.5 343					
		RTA 00	1 par boîte											

COMET



modèle 2171 (TBL)





modèle 2174 (TTU)





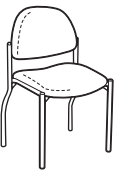

CARACTÉRISTIQUES DE SÉRIE

- Les modèles renforcés présentent des goussets intégrés pour plus de robustesse.
- On peut empiler jusqu'à cinq sièges au sol ou jusqu'à huit sièges sur le chariot (modèles 2171WS et 2172WS).
- Pour le chariot, préciser le numéro de modèle 2125WS (page 175).
- Les modèles désignés par le code « WS » présentent un bâti protège-mur. Les pieds touchent au mur avant le dossier, protégeant donc le mur et le siège.
- Lorsqu'ils sont garnis de certains tissus, ces sièges peuvent laisser des empreintes dans la mousse du siège inférieur lorsqu'ils sont empilés.
- Les modèles haut rendement 2173WS et 2174WS sont munis d'une assise en mousse UltraCell pour un confort durable.
- Le patin de série est un patin en polypropylène noir durable.
- Des roulettes (C1) pour planchers à moquette sont de série.
- Choix de rembourrage : tissus ou vinyles uniquement. Les modèles garnis d'un vinyle peuvent présenter des piqûres sur les coussins d'assise ou de dossier, s'il y a lieu.

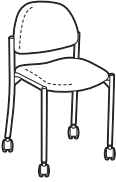
CARACTÉRISTIQUES EN OPTION

- Pour le choix de finis du bâti, se reporter à la page 360. Un fini chromé est offert pour le bâti. Préciser (CHM). Ajouter 26 \$.
- Pour des planchers à revêtement dur, commander des roulettes (C9R). Ajouter 17 \$.
- Un choix de patins est offert. Les patins doivent être choisis en fonction du revêtement de sol et l'état des lieux. Pour plus d'informations, se reporter à la rubrique des patins (page 341).
- Des patins à coussinet en feutre (FG) sont offerts pour les planchers à revêtement en vinyle, en liège ou stratifiés. À préciser. Ajouter 43 \$.
- Des patins à coussinet en caoutchouc (RG) sont offerts pour les planchers de bois, de pierre, de céramique ou à revêtement en vinyle ou stratifié. À préciser. Ajouter 43 \$.
- Pour les planchers à revêtement dur, commander des patins opaques qui ne marquent pas. Préciser (NM). Sans supplément.
- Un patin à autorégulation en acier coussiné (B) est également offert en option pour tous les modèles. Les patins ajoutent 0,5 po à la hauteur du siège. Veuillez préciser. Ajouter 17 \$.

DESCRIPTION	CARACTÉRISTIQUES	MODÈLE	GRADES DE TEXTILE DE SÉRIE														
			1	2	3	4	5	6	7	8	9	10	11	12			
 <p>Fauteuil TFC : 1 V. 0.91 M Poids unitaire : 14 LB 6.4 KG Poids - boîte : 16.83 LB 7.63 KG Volume - boîte : 15.5 PP 0.43 M³</p>	Empilage - jusqu'à 5 sièges au sol. Empilage - jusqu'à 8 sièges sur le chariot. Caractéristiques ergonomiques : M, N	2171WS Protège-mur	322	354	381	412	463	510	557	598	649	697	762	854			
			DIMENSIONS HORS TOUT			DIMENSIONS DE L'ASSISE			DIMENSIONS DU DOSSIER								
			L	P	H	L	P	H	L	H							
			PO 23	23	32.5	18	17.5	18.5	17.5	14							
			MM 584	584	826	457	445	470	445	356							
		RTA 00	3 par boîte (prix et caractéristiques pour un siège uniquement)														
 <p>Fauteuil renforcé sur roulettes TFC : 1 V. 0.91 M Poids unitaire : 14 LB 6.4 KG Poids - boîte : 20 LB 9.07 KG Volume - boîte : 15.5 PP 0.43 M³</p>	Ce siège ne s'empile pas. Caractéristiques ergonomiques : M, N	2171C Protège-mur	396	428	455	486	537	584	631	672	723	771	836	928			
			DIMENSIONS HORS TOUT			DIMENSIONS DE L'ASSISE			DIMENSIONS DU DOSSIER								
			L	P	H	L	P	H	L	H							
			PO 23	22	32.5	18	17.5	18.5	17.5	14							
			MM 584	559	826	457	445	470	445	356							
		RTA 00	1 par boîte														
 <p>Chaise empilable TFC : 1 V. 0.91 M Poids unitaire : 13 LB 5.9 KG Poids - boîte : 15.67 LB 7.11 KG Volume - boîte : 14.25 PP 0.4 M³</p>	Empilage - jusqu'à 5 sièges au sol. Empilage - jusqu'à 8 sièges sur le chariot. Caractéristiques ergonomiques : M, N	2172WS Protège-mur	248	280	307	338	389	436	483	524	575	623	688	780			
			DIMENSIONS HORS TOUT			DIMENSIONS DE L'ASSISE			DIMENSIONS DU DOSSIER								
			L	P	H	L	P	H	L	H							
			PO 19	23	32.5	18	17.5	18.5	17.5	14							
			MM 483	584	826	457	445	470	445	356							
		RTA 00	3 par boîte (prix et caractéristiques pour un siège uniquement)														

DESCRIPTION	CARACTÉRISTIQUES	MODÈLE	GRADES DE TEXTILE DE SÉRIE											
			1	2	3	4	5	6	7	8	9	10	11	12
 <p>Chaise renforcée sur roulettes TFC : 1 V. 0.91 M Poids unitaire : 13 LB 5.9 KG Poids - boîte : 15.83 LB 7.18 KG Volume - boîte : 15.5 P³ 0.43 M³</p>	Ce siège ne s'empile pas. Caractéristiques ergonomiques : M, N	2172C	324	356	383	414	465	512	559	600	651	699	764	856
			DIMENSIONS HORS TOUT			DIMENSIONS DE L'ASSISE			DIMENSIONS DU DOSSIER					
			L	P	H	L	P	H	L	H				
			PO 19 MM 483	22 559	32.5 826	18 457	17.5 445	18.5 470	17.5 445	14 356				
			RTA 00 3 par boîte (prix et caractéristiques pour un siège uniquement)											
 <p>Fauteuil renforcé haut rendement TFC : 1 V. 0.91 M Poids unitaire : 14 LB 6.4 KG Poids - boîte : 16.83 LB 7.63 KG Volume - boîte : 15.5 P³ 0.43 M³</p>	Mousse UltraCell. Empilage - jusqu'à 5 sièges au sol. Empilage - jusqu'à 8 sièges sur le chariot. Caractéristiques ergonomiques : M, N	2173WS Protège-mur	363	395	422	453	504	551	598	639	690	738	803	895
			DIMENSIONS HORS TOUT			DIMENSIONS DE L'ASSISE			DIMENSIONS DU DOSSIER					
			L	P	H	L	P	H	L	H				
			PO 23 MM 584	23 584	32.5 826	18 457	17.5 445	18.5 470	17.5 445	14 356				
			RTA 00 3 par boîte (prix et caractéristiques pour un siège uniquement)											
 <p>Chaise renforcée haut rendement TFC : 1 V. 0.91 M Poids unitaire : 13 LB 5.9 KG Poids - boîte : 15.67 LB 7.11 KG Volume - boîte : 14.25 P³ 0.4 M³</p>	Mousse UltraCell. Empilage - jusqu'à 5 sièges au sol. Empilage - jusqu'à 8 sièges sur le chariot. Caractéristiques ergonomiques : M, N	2174WS Protège-mur	290	322	349	380	431	478	525	566	617	665	730	822
			DIMENSIONS HORS TOUT			DIMENSIONS DE L'ASSISE			DIMENSIONS DU DOSSIER					
			L	P	H	L	P	H	L	H				
			PO 19 MM 483	23 584	32.5 826	18 457	17.5 445	18.5 470	17.5 445	14 356				
			RTA 00 3 par boîte (prix et caractéristiques pour un siège uniquement)											
 <p>Plaque de jumelage TFC : s.o. Poids unitaire : 2.1 LB 0.95 KG Poids - boîte : 2.1 LB 0.95 KG Volume - boîte : 0.1 P³ 0.003 M³</p>	Permet d'unir toute combinaison de chaises et fauteuils.	Prix courant												
		2176	40											
		DIMENSIONS HORS TOUT			DIMENSIONS DE L'ASSISE			DIMENSIONS DU DOSSIER						
		L	P	H	L	P	H	L	H					
PO 13.25 MM 337	4.75 121	0.06 2	-	-	-	-	-							
			RTA 00  1 par boîte											
 <p>Bride de jumelage encliquetable - jeu de 2 TFC : s.o. Poids unitaire : 0.09 LB 0.04 KG Poids - boîte : 0.2 LB 0.09 KG Volume - boîte : 1 P³ 0.02 M³</p>	Prix est pour le jeu, caractéristiques pour une bride uniquement	Prix courant												
		2180	16											
		DIMENSIONS HORS TOUT			DIMENSIONS DE L'ASSISE			DIMENSIONS DU DOSSIER						
		L	P	H	L	P	H	L	H					
PO 0.87 MM 22	7.75 197	1.5 38	-	-	-	-	-							
			RTA 00 											

DIPLOMAT



modèle 2105



modèle 2109

CARACTÉRISTIQUES DE SÉRIE

- Cette gamme de sièges classiques aux coussins profilés est agrémentée d'accoudoirs en bois.
- Les modèles 2105 et 2108 peuvent être jumelés à l'aide de la bride de jumelage 5233 (page 74)
- Le patin de série est un patin en polypropylène noir durable.
- Ces sièges ne s'empilent pas.
- Choix de rembourrage : tissus, vinyles ou cuirs. Les modèles garnis d'un vinyle ou cuir peuvent présenter des piqûres sur les coussins d'assise ou de dossier, s'il y a lieu.

CARACTÉRISTIQUES EN OPTION

- Le bâti est offert dans un fini texturé Sandtex : noir (**TBL**), ombre (**TSH**) ou tungstène (**TTU**). Sans supplément.
- Un fini chromé est offert pour le bâti. Préciser (**CHM**). Ajouter 10 % au prix courant du premier grade publié.
- Les accoudoirs à manchons en bois sont offerts dans les finis suivants, soit absolu (AAM), noir (BKM), cerisier (ACM), chêne foncé (EOM), espresso (ECM), bois fruitier (TFM), gris (HGM), miel (AHM), acajou (TMM), érable (AVM), Noce Biondo (NBM), Noce Grigio (NGM), Noce Leggero (NEM), Noce Medio (NMM), noyer moyen (MWM), noyer naturel (NLW), nuit (ASM), palissandre (SKM), noyer (TWM), crème WC (WTM), blanc (WHM) et cerisier d'hiver (WCM). À préciser.
- Un choix de patins est offert. Les patins doivent être choisis en fonction du revêtement de sol et l'état des lieux. Pour plus d'informations, se reporter à la rubrique des patins (page 341).
- Des patins à coussinet en feutre (**FG**) sont offerts pour les planchers à revêtement en vinyle, en liège ou stratifiés. À préciser. Ajouter 43 \$.
- Des patins à coussinet en caoutchouc (**RG**) sont offerts pour les planchers de bois, de pierre, de céramique ou à revêtement en vinyle ou stratifié. À préciser. Ajouter 43 \$.
- Un patin à autorégulation en acier coussiné (**B**) est également offert en option pour tous les modèles. Les patins ajoutent 0,5 po à la hauteur de siège. Veuillez préciser. Ajouter 17 \$.

DESCRIPTION	CARACTÉRISTIQUES	MODÈLE	GRADES DE TEXTILE DE SÉRIE													
			1	2	3	4	5	6	7	8	9	10	11	12		
 <p>Fauteuil, manchons en bois TFC : 1.25 V. 1.14 M Poids unitaire : 20 LB 9.1 KG Poids - boîte : 25 LB 11.34 KG Volume - boîte : 11.75 P³ 0.33 M³</p>	Ce siège ne s'empile pas. Caractéristiques ergonomiques : M, N	2105	576	616	650	689	752	811	870	921	985	1045	1126	1241		
		DIMENSIONS HORS TOUT			DIMENSIONS DE L'ASSISE			DIMENSIONS DU DOSSIER								
		L P H			L P H			L H								
		PO	24	22	34.5	20.5	17	18.5	20.5	16						
MM	610	559	876	521	432	470	521	406								
		RTA 00	1 par boîte													
 <p>Chaise d'appoint TFC : 1.25 V. 1.14 M Poids unitaire : 17 LB 7.7 KG Poids - boîte : 22 LB 9.98 KG Volume - boîte : 11.75 P³ 0.33 M³</p>	Ce siège ne s'empile pas. Caractéristiques ergonomiques : M, N	2108	478	518	552	591	654	713	772	823	887	947	1028	1143		
		DIMENSIONS HORS TOUT			DIMENSIONS DE L'ASSISE			DIMENSIONS DU DOSSIER								
		L P H			L P H			L H								
		PO	21.5	22	34.5	20.5	17	18.5	20.5	16						
MM	546	559	876	521	432	470	521	406								
		RTA 00	1 par boîte													
 <p>Tabouret de bar TFC : 1.25 V. 1.14 M Poids unitaire : 25 LB 11.4 KG Poids - boîte : 30 LB 13.61 KG Volume - boîte : 14.75 P³ 0.41 M³</p>	Ce siège ne s'empile pas. Caractéristiques ergonomiques : M, N	2109	556	596	630	669	732	791	850	901	965	1025	1106	1221		
		DIMENSIONS HORS TOUT			DIMENSIONS DE L'ASSISE			DIMENSIONS DU DOSSIER								
		L P H			L P H			L H								
		PO	21	23.5	44.5	20	17	28	20.5	17.5						
MM	533	597	1130	508	432	711	521	445								
		RTA 00	1 par boîte													

DUET



modèle 6620



modèle 6621G



modèle 6621TRP



modèle 6632



modèle 6720



modèle 6721PB



modèle 6692 (2 modules) sur 6500S2 (poutre)

CARACTÉRISTIQUES DE SÉRIE







- Le nec plus ultra en confort et durabilité, Duet propose des sièges empilables en grand nombre.
- Très robuste, la tablette-écrivain convient pour une utilisation par les forces armées ou en milieu étudiant. La tablette se rabat vers le haut pour permettre à l'utilisateur de sortir du siège aisément en cas d'urgence. Elle coulisse vers l'avant et vers l'arrière, permettant de la placer à une position confortable pour les utilisateurs de toute taille.
- Les dimensions hors tout de la tablette de série (**D8**), fabriquée en polymère noir, sont de 18 po P sur 14,5 po L. Elle est installée à gauche ou à droite (déterminé alors que l'utilisateur est assis). Les tablettes-écrivains ne sont pas offertes pour les tabourets.
- Les modèles à tablette-écrivain ne s'empilent pas.
- Tous les modèles présentent un bâti protégé-mur. Les pieds touchent au mur avant le dossier, protégeant donc le mur et le siège.
- Les modèles « G » sans accoudoirs intègrent un dispositif de jumelage breveté qui permet de jumeler les sièges en rangées.
- Le jeu de brides de jumelage 6626 peut s'utiliser avec tous les fauteuils et toutes les chaises sans dispositif de jumelage intégré. Le jeu comprend deux brides qui s'installent par encliquetage à l'avant et à l'arrière du piétement monobloc. Fini noir uniquement.
- Des patins en polycarbonate transparent (**CG**) sont de série et conviennent pour les planchers à moquette, en béton ou à revêtement caoutchouté.
- Ces sièges offrent une capacité pouvant atteindre 300 lb.
- Les sièges fonctionnels sont dotés de série de roulettes (**C1**) pour planchers à moquette
- Choix de rembourrage : tissus, vinyles ou cuirs. Les modèles garnis d'un vinyle ou cuir peuvent présenter des piqûres sur les coussins d'assise ou de dossier, s'il y a lieu.
- Les sièges sur poutre Duet comprennent des modules-sièges (6690-6693, 6697, 6698) ainsi que les ferrures et fixations nécessaires pour les assujettir à une poutre.
- Se reporter à la section des sièges sur poutre (Beam) pour une liste complète des modules-sièges, modules tables et autres éléments de la collection de sièges sur poutre.
- Les modèles de sièges sur socle permettent d'installer des sièges à emplacement fixe à divers endroits comme les amphithéâtres, les classes, les bancs de jurys, les espaces publics et bien plus encore. Le socle doit être fixé au sol (fixations non comprises). Se reporter au Guide d'installation des bases sur socle ou au site Web pour plus de détails.





CARACTÉRISTIQUES EN OPTION

- Les assises, dossiers et accoudoirs coordonnés sont offerts dans un choix de 14 teintes, soit récif (BZB), cactus (CCT), carotte (CRO), stratus (IVC), dijon (DJN), aubergine (EGP), brume (FOG), givre (FRO), encre (INK), café au lait (LAB), nocturne (BLK), sable (SND), écarlate (SAR), ombre (SHW).
- Une tablette de 18,5 po P sur 18 po L est offerte en option. La tablette-écrivain est fabriquée en stratifié haute pression sur âme de contreplaqué de feuillus. Les chants sont arrondis et finies avec une laque incolore. Cette tablette est offerte dans les finis suivants, soit noir (BLK), érable clair (CMB), blanc de blancs (DWT) et noce grigio (NGL), à préciser. Ajouter 68 \$.
- Un choix de patins est offert. Les patins doivent être choisis en fonction du revêtement de sol et l'état des lieux. Pour plus d'informations, se reporter à la rubrique des patins (page 341).
- Le piétement chromé est offert en option sans patins (**XG**) et convient pour les planchers à moquette et à revêtement caoutchouté.
- Des patins à coussinet en acier inoxydable (**SG**) sont offerts pour les planchers à moquette ou à revêtement caoutchouté. À préciser. Ajouter 19 \$.
- Des patins à coussinet en feutre (**FG**) sont offerts pour les planchers à revêtement en vinyle, en liège ou stratifiés. À préciser. Ajouter 19 \$.
- Des patins à coussinet en caoutchouc (**RG**) sont offerts pour les planchers de bois, de pierre, de céramique ou à revêtement en vinyle ou stratifié. À préciser. Ajouter 19 \$.
- Pour des planchers à revêtement dur, commander des roulettes (**C9R**). Ajouter 21 \$.
- Les modèles de sièges sur socle sont dotés d'une base noire et d'un cylindre réglable en hauteur sur 2 po. Préciser :
 - (**SH**) Pivotant, mécanisme de retour automatique à la hauteur maximale. Sans supplément.
 - (**SN**) Non pivotant, mécanisme de retour automatique à la hauteur maximale. Ajouter 16 \$.
 - (**SC**) Pivotant, mécanismes de retour automatique au centre et à la hauteur maximale. Ajouter 26 \$.

	Capacité d'empilage des sièges Duet		Capacité d'empilage des tabourets	
	au sol	sur le chariot	au sol	sur le chariot
Sans accoudoirs				
Assise et dossier en polypropylène	jusqu'à 12	jusqu'à 40*	jusqu'à 12	s.o.
Assise rembourrée, dossier en polypropylène	jusqu'à 5	jusqu'à 12	jusqu'à 5	s.o.
Assise et dossier rembourrés	jusqu'à 5	jusqu'à 12	jusqu'à 3	s.o.
Avec accoudoirs				
Assise et dossier en polypropylène	jusqu'à 5	jusqu'à 24	jusqu'à 5	s.o.
Assise rembourrée, dossier en polypropylène	jusqu'à 5	jusqu'à 12	jusqu'à 5	s.o.
Assise et dossier rembourrés	jusqu'à 5	jusqu'à 12	jusqu'à 3	s.o.

*Peut passer une porte ordinaire de 80 po H; on peut empiler jusqu'à 36 sièges.

DESCRIPTION	CARACTÉRISTIQUES	MODÈLE			GRADES DE TEXTILE DE SÉRIE				
 <p>Fauteuil TFC : s.o. Poids unitaire : 19 LB 8.6 KG Poids - boîte : 21.75 LB 9.87 KG Volume - boîte : 24 P³ 0.67 M³</p>	Assise et dossier en polypropylène. Empilage - jusqu'à 5 sièges au sol. Empilage - jusqu'à 24 sièges sur le chariot.	Prix courant							
		6620	333						
		DIMENSIONS HORS TOUT L P H			DIMENSIONS DE L'ASSISE L P H			DIMENSIONS DU DOSSIER L H	
		PO 25.5 MM 648	22.75 578	33.25 845	18 457	17.5 445	16.5 419	18 457	16 406
		RTA 00			4 par boîte (prix et caractéristiques pour un siège uniquement)				
  <p>Chaise TFC : s.o. Poids unitaire : 18 LB 8.2 KG Poids - boîte : 20.5 LB 9.3 KG Volume - boîte : 14.25 P³ 0.4 M³</p>	Assise et dossier en polypropylène. Empilage - jusqu'à 12 sièges au sol. Empilage - jusqu'à 40 sièges sur le chariot.	Prix courant							
		6621	257						
		6621G	276						
		DIMENSIONS HORS TOUT L P H			DIMENSIONS DE L'ASSISE L P H			DIMENSIONS DU DOSSIER L H	
		PO 20.75 MM 527	22.75 578	33.25 845	18 457	17.5 445	16.5 419	18 457	16 406
		RTA 00			4 par boîte (prix et caractéristiques pour un siège uniquement)				
 <p>Chaise avec rangement pour sac à dos TFC : s.o. Poids unitaire : 20 LB 9.1 KG Poids - boîte : 28 LB 12.7 KG Volume - boîte : 13.75 P³ 0.38 M³</p>	Assise et dossier en polypropylène. Ce siège ne s'empile pas.	Prix courant							
		6621P	431						
		DIMENSIONS HORS TOUT L P H			DIMENSIONS DE L'ASSISE L P H			DIMENSIONS DU DOSSIER L H	
		PO 20.75 MM 527	22.75 578	33.25 845	18 457	17.5 445	16.5 419	18 457	16 406
		RTA 00			1 par boîte				
 <p>Chaise avec tablette-écritoire TFC : s.o. Poids unitaire : 26 LB 11.8 KG Poids - boîte : 33 LB 14.97 KG Volume - boîte : 23 P³ 0.65 M³</p>	Assise et dossier en polypropylène. Ce siège ne s'empile pas.	Prix courant							
		6621TR 6621TL	554						
		DIMENSIONS HORS TOUT L P H			DIMENSIONS DE L'ASSISE L P H			DIMENSIONS DU DOSSIER L H	
		PO 24.5 MM 622	27.75 705	33.25 845	18 457	17.5 445	16.5 419	18 457	16 406
		RTA 2			2 par boîte (prix et caractéristiques pour un siège uniquement)				
 <p>Chaise avec tabl.-écritoire et rangement pour sac TFC : s.o. Poids unitaire : 27 LB 12.3 KG Poids - boîte : 32 LB 14.51 KG Volume - boîte : 16.25 P³ 0.46 M³</p>	Assise et dossier en polypropylène. Ce siège ne s'empile pas.	Prix courant							
		6621TRP 6621TLP	728						
		DIMENSIONS HORS TOUT L P H			DIMENSIONS DE L'ASSISE L P H			DIMENSIONS DU DOSSIER L H	
		PO 24.5 MM 622	27.75 705	33.25 845	18 457	17.5 445	16.5 419	18 457	16 406
		RTA 00			1 par boîte				

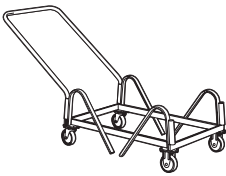
DESCRIPTION	CARACTÉRISTIQUES	MODÈLE	GRADES DE TEXTILE DE SÉRIE														
			1	2	3	4	5	6	7	8	9	10	11	12			
 <p>Fauteuil TFC : 0.75 V. 0.69 M Poids unitaire : 22 LB 10 KG Poids - boîte : 25.25 LB 11.45 KG Volume - boîte : 26.75 P³ 0.75 M³</p>	<p>Assise rembourrée et dossier en polypropylène.</p> <p>Empilage - jusqu'à 5 sièges au sol. Empilage - jusqu'à 12 sièges sur le chariot.</p>	<p>6622</p>	431	455	475	499	537	572	607	638	676	712	761	830			
			<p>DIMENSIONS HORS TOUT</p> <p>L P H</p>			<p>DIMENSIONS DE L'ASSISE</p> <p>L P H</p>			<p>DIMENSIONS DU DOSSIER</p> <p>L H</p>								
			PO	25.5	23	33.25	18	17.5	17	18	15.5						
			MM	648	584	845	457	445	432	457	394						
		RTA 00	4 par boîte (prix et caractéristiques pour un siège uniquement)														
  <p>6623 6623G</p> <p>Chaise TFC : 0.75 V. 0.69 M Poids unitaire : 21 LB 9.5 KG Poids - boîte : 24.25 LB 11 KG Volume - boîte : 19.25 P³ 0.54 M³</p>	<p>Assise rembourrée et dossier en polypropylène.</p> <p>Empilage - jusqu'à 5 sièges au sol. Empilage - jusqu'à 12 sièges sur le chariot.</p>	<p>6623</p> <p>6623G Jumelable</p>	360	384	404	428	466	501	536	567	605	641	690	759			
			<p>DIMENSIONS HORS TOUT</p> <p>L P H</p>			<p>DIMENSIONS DE L'ASSISE</p> <p>L P H</p>			<p>DIMENSIONS DU DOSSIER</p> <p>L H</p>								
			PO	20.5	23	33.25	18	17.5	17	18	15.5						
			MM	521	584	845	457	445	432	457	394						
		RTA 00	4 par boîte (prix et caractéristiques pour un siège uniquement)														
 <p>6623P</p> <p>Chaise avec rangement pour sac à dos TFC : 0.75 V. 0.69 M Poids unitaire : 23 LB 10.5 KG Poids - boîte : 31 LB 14.06 KG Volume - boîte : 13.75 P³ 0.38 M³</p>	<p>Assise rembourrée et dossier en polypropylène.</p> <p>Ce siège ne s'empile pas.</p>	<p>6623P</p>	532	556	576	600	638	673	708	739	777	813	862	931			
			<p>DIMENSIONS HORS TOUT</p> <p>L P H</p>			<p>DIMENSIONS DE L'ASSISE</p> <p>L P H</p>			<p>DIMENSIONS DU DOSSIER</p> <p>L H</p>								
			PO	20.5	23	33.25	18	17.5	17	18	15.5						
			MM	521	584	845	457	445	432	457	394						
		RTA 00	1 par boîte														
 <p>6623TR 6623TL</p> <p>Chaise avec tablette-écrivain TFC : 0.75 V. 0.69 M Poids unitaire : 29 LB 13.2 KG Poids - boîte : 36 LB 16.33 KG Volume - boîte : 23 P³ 0.65 M³</p>	<p>Assise rembourrée et dossier en polypropylène.</p> <p>Ce siège ne s'empile pas.</p> <p>Préciser (L), à gauche ou (R), à droite pour la tablette-écrivain.</p>	<p>6623TR 6623TL</p>	653	677	697	721	759	794	829	860	898	934	983	1052			
			<p>DIMENSIONS HORS TOUT</p> <p>L P H</p>			<p>DIMENSIONS DE L'ASSISE</p> <p>L P H</p>			<p>DIMENSIONS DU DOSSIER</p> <p>L H</p>								
			PO	24.5	27.75	33.25	18	17.5	17	18	15.5						
			MM	622	705	845	457	445	432	457	394						
		RTA 2	2 par boîte (prix et caractéristiques pour un siège uniquement)														
 <p>6624</p> <p>Chariot TFC : s.o. Poids unitaire : 33 LB 15 KG Poids - boîte : 40 LB 18.14 KG Volume - boîte : 9.5 P³ 0.26 M³</p>		<p>6624</p>	Prix courant														
			867														
			<p>DIMENSIONS HORS TOUT</p> <p>L P H</p>			<p>DIMENSIONS DE L'ASSISE</p> <p>L P H</p>			<p>DIMENSIONS DU DOSSIER</p> <p>L H</p>								
			PO	22.5	51	38.25	-	-	-	-	-						
MM	572	1295	972	-	-	-	-	-									
		RTA 1	1 par boîte														

DESCRIPTION CARACTÉRISTIQUES MODÈLE GRADES DE TEXTILE DE SÉRIE

Prix courant



Brides de jumelage - jeu de 2

TFC : s.o.
Poids unitaire : 0.25 LB | 0.1 KG
Poids - boîte : 0.3 LB | 0.14 KG
Volume - boîte : 0.04 P³ | 0.001 M³

Pour fauteuils et modèles sans dispositif de jumelage intégré (G).

6626 21

DIMENSIONS HORS TOUT			DIMENSIONS DE L'ASSISE			DIMENSIONS DU DOSSIER	
L	P	H	L	P	H	L	H

PO 1	6.5	0.75	-	-	-	-	-
MM 25	165	19	-	-	-	-	-

RTA 00



Fauteuil

TFC : 0.75 V. | 0.69 M
Poids unitaire : 24 LB | 10.9 KG
Poids - boîte : 27.25 LB | 12.36 KG
Volume - boîte : 26.75 P³ | 0.75 M³

Assise et dossier rembourrés.
Empilage - jusqu'à 5 sièges au sol.
Empilage - jusqu'à 12 sièges sur le chariot.

	1	2	3	4	5	6	7	8	9	10	11	12
6627	486	510	530	554	592	627	662	693	731	767	816	885

DIMENSIONS HORS TOUT			DIMENSIONS DE L'ASSISE			DIMENSIONS DU DOSSIER	
L	P	H	L	P	H	L	H

PO 25.5	23	33.25	18	17	17	18	15.5
MM 648	584	845	457	432	432	457	394

RTA 00 4 par boîte (prix et caractéristiques pour un siège uniquement)



Chaise

TFC : 0.75 V. | 0.69 M
Poids unitaire : 23 LB | 10.5 KG
Poids - boîte : 26.25 LB | 11.91 KG
Volume - boîte : 19.25 P³ | 0.54 M³

Assise et dossier rembourrés.
Empilage - jusqu'à 5 sièges au sol.
Empilage - jusqu'à 12 sièges sur le chariot.

	1	2	3	4	5	6	7	8	9	10	11	12
6628	410	434	454	478	516	551	586	617	655	691	740	809

6628G	430	454	474	498	536	571	606	637	675	711	760	829
-------	-----	-----	-----	-----	-----	-----	-----	-----	-----	-----	-----	-----

DIMENSIONS HORS TOUT			DIMENSIONS DE L'ASSISE			DIMENSIONS DU DOSSIER	
L	P	H	L	P	H	L	H

PO 20.5	23	33.25	18	17	17	18	15.5
MM 521	584	845	457	432	432	457	394

RTA 00 4 par boîte (prix et caractéristiques pour un siège uniquement)



Chaise avec rangement pour sac à dos

TFC : 0.75 V. | 0.69 M
Poids unitaire : 25 LB | 11.4 KG
Poids - boîte : 30 LB | 13.61 KG
Volume - boîte : 11.25 P³ | 0.31 M³

Assise et dossier rembourrés.
Ce siège ne s'empile pas.

	1	2	3	4	5	6	7	8	9	10	11	12
6628P	584	608	628	652	690	725	760	791	829	865	914	983

DIMENSIONS HORS TOUT			DIMENSIONS DE L'ASSISE			DIMENSIONS DU DOSSIER	
L	P	H	L	P	H	L	H

PO 20.5	23	33.25	18	17	17	18	15.5
MM 521	584	845	457	432	432	457	394

RTA 00 1 par boîte



Tabouret de bar avec accoudoirs

TFC : s.o.
Poids unitaire : 27 LB | 12.3 KG
Poids - boîte : 30 LB | 13.61 KG
Volume - boîte : 21.5 P³ | 0.6 M³





Assise et dossier en polypropylène.
Empilage - jusqu'à 5 sièges au sol.





6630 539







DIMENSIONS HORS TOUT			DIMENSIONS DE L'ASSISE			DIMENSIONS DU DOSSIER	
L	P	H	L	P	H	L	H











PO 25.5	23.5	45	18	17.5	29.5	18	16
MM 648	597	1143	457	445	749	457	406



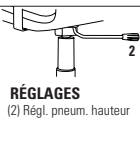



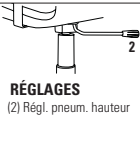

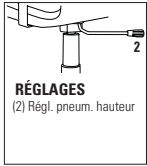

RTA 00 2 par boîte (prix et caractéristiques pour un siège uniquement)

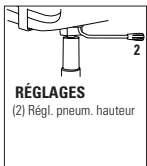

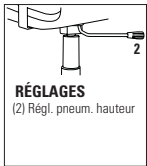

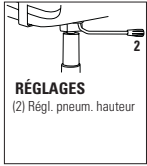

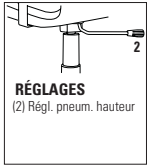

DESCRIPTION	CARACTÉRISTIQUES	MODÈLE	GRADES DE TEXTILE DE SÉRIE											
 <p>Tabouret de bar sans accoudoirs TFC : s.o. Poids unitaire : 26 LB 11.8 KG Poids - boîte : 30.5 LB 13.83 KG Volume - boîte : 18.25 P³ 0.51 M³</p>	Assise et dossier en polypropylène. Empilage - jusqu'à 12 sièges au sol.	6631	467											
		DIMENSIONS HORS TOUT			DIMENSIONS DE L'ASSISE			DIMENSIONS DU DOSSIER						
		L	P	H	L	P	H	L	H					
		PO 20.75 MM 527	23.5 597	45 1143	18 457	17.5 445	29.5 749	18 457	16 406					
RTA 00		2 par boîte (prix et caractéristiques pour un siège uniquement)												
 <p>Tabouret de bar avec accoudoirs TFC : 0.75 V. 0.69 M Poids unitaire : 28 LB 12.7 KG Poids - boîte : 31 LB 14.06 KG Volume - boîte : 21.5 P³ 0.6 M³</p>	Assise rembourrée et dossier en polypropylène. Empilage - jusqu'à 5 sièges au sol.	6632	1	2	3	4	5	6	7	8	9	10	11	12
		DIMENSIONS HORS TOUT			DIMENSIONS DE L'ASSISE			DIMENSIONS DU DOSSIER						
		L	P	H	L	P	H	L	H					
		PO 25.5 MM 648	23.5 597	45 1143	18 457	17.5 445	30 762	18 457	15.5 394					
RTA 00		2 par boîte (prix et caractéristiques pour un siège uniquement)												
 <p>Tabouret de bar sans accoudoirs TFC : 0.75 V. 0.69 M Poids unitaire : 27 LB 12.3 KG Poids - boîte : 31.5 LB 14.29 KG Volume - boîte : 18.25 P³ 0.51 M³</p>	Assise rembourrée et dossier en polypropylène. Empilage - jusqu'à 5 sièges au sol.	6633	1	2	3	4	5	6	7	8	9	10	11	12
		DIMENSIONS HORS TOUT			DIMENSIONS DE L'ASSISE			DIMENSIONS DU DOSSIER						
		L	P	H	L	P	H	L	H					
		PO 20.75 MM 527	23.5 597	45 1143	18 457	17.5 445	30 762	18 457	15.5 394					
RTA 00		2 par boîte (prix et caractéristiques pour un siège uniquement)												
 <p>Tabouret de bar avec accoudoirs TFC : 0.75 V. 0.69 M Poids unitaire : 28.5 LB 13 KG Poids - boîte : 31.5 LB 14.29 KG Volume - boîte : 21.5 P³ 0.6 M³</p>	Assise et dossier rembourrés. Empilage - jusqu'à 3 sièges au sol.	6637	1	2	3	4	5	6	7	8	9	10	11	12
		DIMENSIONS HORS TOUT			DIMENSIONS DE L'ASSISE			DIMENSIONS DU DOSSIER						
		L	P	H	L	P	H	L	H					
		PO 25.5 MM 648	23.5 597	45 1143	18 457	17 432	30 762	18 457	15.5 394					
RTA 00		2 par boîte (prix et caractéristiques pour un siège uniquement)												
 <p>Tabouret de bar sans accoudoirs TFC : 0.75 V. 0.69 M Poids unitaire : 27.5 LB 12.5 KG Poids - boîte : 32 LB 14.51 KG Volume - boîte : 18.25 P³ 0.51 M³</p>	Assise et dossier rembourrés. Empilage - jusqu'à 3 sièges au sol.	6638	1	2	3	4	5	6	7	8	9	10	11	12
		DIMENSIONS HORS TOUT			DIMENSIONS DE L'ASSISE			DIMENSIONS DU DOSSIER						
		L	P	H	L	P	H	L	H					
		PO 20.75 MM 527	23.5 597	45 1143	18 457	17 432	30 762	18 457	15.5 394					
RTA 00		2 par boîte (prix et caractéristiques pour un siège uniquement)												

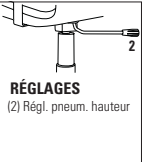
DESCRIPTION	CARACTÉRISTIQUES	MODÈLE	GRADES DE TEXTILE DE SÉRIE											
 <p>Tabouret de comptoir avec accoudoirs TFC : s.o. Poids unitaire : 22 LB 10 KG Poids - boîte : 25 LB 11.34 KG Volume - boîte : 21.5 P³ 0.6 M³</p>	Assise et dossier en polypropylène. Empilage - jusqu'à 5 sièges au sol.	Prix courant												
		6660	504											
		DIMENSIONS HORS TOUT			DIMENSIONS DE L'ASSISE			DIMENSIONS DU DOSSIER						
		L	P	H	L	P	H	L	H					
PO 25,5 MM 648	23,5 597	39,5 1003	18 457	17,5 445	24 610	18 457	16 406							
RTA 00		2 par boîte (prix et caractéristiques pour un siège uniquement)												
 <p>Tabouret de comptoir sans accoudoirs TFC : s.o. Poids unitaire : 21 LB 9.5 KG Poids - boîte : 25.5 LB 11.57 KG Volume - boîte : 18.25 P³ 0.51 M³</p>	Assise et dossier en polypropylène. Empilage - jusqu'à 5 sièges au sol.	Prix courant												
		6661	431											
		DIMENSIONS HORS TOUT			DIMENSIONS DE L'ASSISE			DIMENSIONS DU DOSSIER						
		L	P	H	L	P	H	L	H					
PO 20,75 MM 527	23,5 597	39,5 1003	18 457	17,5 445	24 610	18 457	16 406							
RTA 00		2 par boîte (prix et caractéristiques pour un siège uniquement)												
 <p>Tabouret de comptoir avec accoudoirs TFC : 0.75 V. 0.69 M Poids unitaire : 23 LB 10.5 KG Poids - boîte : 26 LB 11.79 KG Volume - boîte : 21.5 P³ 0.6 M³</p>	Assise rembourrée et dossier en polypropylène. Empilage - jusqu'à 5 sièges au sol.	1 2 3 4 5 6 7 8 9 10 11 12												
		6662	606	630	650	674	712	747	782	813	851	887	936	1005
		DIMENSIONS HORS TOUT			DIMENSIONS DE L'ASSISE			DIMENSIONS DU DOSSIER						
		L	P	H	L	P	H	L	H					
PO 25,5 MM 648	23,5 597	39,5 1003	18 457	17,5 445	24,5 622	18 457	15,5 394							
RTA 00		2 par boîte (prix et caractéristiques pour un siège uniquement)												
 <p>Tabouret de comptoir sans accoudoirs TFC : 0.75 V. 0.69 M Poids unitaire : 22 LB 10 KG Poids - boîte : 26.5 LB 12.02 KG Volume - boîte : 18.25 P³ 0.51 M³</p>	Assise rembourrée et dossier en polypropylène. Empilage - jusqu'à 5 sièges au sol.	1 2 3 4 5 6 7 8 9 10 11 12												
		6663	532	556	576	600	638	673	708	739	777	813	862	931
		DIMENSIONS HORS TOUT			DIMENSIONS DE L'ASSISE			DIMENSIONS DU DOSSIER						
		L	P	H	L	P	H	L	H					
PO 20,75 MM 527	23,5 597	39,5 1003	18 457	17,5 445	24,5 622	18 457	15,5 394							
RTA 00		2 par boîte (prix et caractéristiques pour un siège uniquement)												
 <p>Tabouret de comptoir avec accoudoirs TFC : 0.75 V. 0.69 M Poids unitaire : 23.5 LB 10.7 KG Poids - boîte : 26.5 LB 12.02 KG Volume - boîte : 21.5 P³ 0.6 M³</p>	Assise et dossier rembourrés. Empilage - jusqu'à 3 sièges au sol.	1 2 3 4 5 6 7 8 9 10 11 12												
		6667	655	679	699	723	761	796	831	862	900	936	985	1054
		DIMENSIONS HORS TOUT			DIMENSIONS DE L'ASSISE			DIMENSIONS DU DOSSIER						
		L	P	H	L	P	H	L	H					
PO 25,5 MM 648	23,5 597	39,5 1003	18 457	17 432	24,5 622	18 457	15,5 394							
RTA 00		2 par boîte (prix et caractéristiques pour un siège uniquement)												

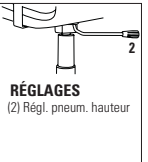
DESCRIPTION	CARACTÉRISTIQUES	MODÈLE	GRADES DE TEXTILE DE SÉRIE												
			1	2	3	4	5	6	7	8	9	10	11	12	
 <p>Tabouret de comptoir sans accoudoirs TFC : 0.75 V. 0.69 M Poids unitaire : 22.5 LB 10.2 KG Poids - boîte : 25.5 LB 11.57 KG Volume - boîte : 17.5 P³ 0.49 M³</p>	Assise et dossier rembourrés. Empilage - jusqu'à 3 sièges au sol.	6668	584	608	628	652	690	725	760	791	829	865	914	983	
		DIMENSIONS HORS TOUT			DIMENSIONS DE L'ASSISE			DIMENSIONS DU DOSSIER							
		L	P	H	L	P	H	L	H						
		PO 20.75 MM 527	23.5 597	39.5 1003	18 457	17 432	24.5 622	18 457	15.5 394						
		RTA 00	2 par boîte (prix et caractéristiques pour un siège uniquement)												
			Prix courant												
		6690	435												
 <p>Module-siège avec accoudoirs TFC : s.o. Poids unitaire : 17 LB 7.7 KG Poids - boîte : 19 LB 8.62 KG Volume - boîte : 9.75 P³ 0.27 M³</p>	Assise et dossier en polypropylène. À utiliser avec une poutre. Consulter Beam - sièges sur poutre.	6690	25.5	21	18	18	17.5	-	-	18	16				
		DIMENSIONS HORS TOUT			DIMENSIONS DE L'ASSISE			DIMENSIONS DU DOSSIER							
		L	P	H	L	P	H	L	H						
		PO 25.5 MM 648	21 533	18 457	18 457	17.5 445	-	-	18 457	16 406					
		RTA 00		2 par boîte (prix et caractéristiques pour un module-siège uniquement)											
			Prix courant												
		6691	362												
 <p>Module-siège sans accoudoirs TFC : s.o. Poids unitaire : 16 LB 7.3 KG Poids - boîte : 18 LB 8.16 KG Volume - boîte : 6.5 P³ 0.18 M³</p>	Assise et dossier en polypropylène. À utiliser avec une poutre. Consulter Beam - sièges sur poutre.	6691	18	21	18	18	17.5	-	-	18	16				
		DIMENSIONS HORS TOUT			DIMENSIONS DE L'ASSISE			DIMENSIONS DU DOSSIER							
		L	P	H	L	P	H	L	H						
		PO 18 MM 457	21 533	18 457	18 457	17.5 445	-	-	18 457	16 406					
		RTA 00		2 par boîte (prix et caractéristiques pour un module-siège uniquement)											
			Prix courant												
		6692	534	558	578	602	640	675	710	741	779	815	864	933	
 <p>Module-siège avec accoudoirs TFC : 0.75 V. 0.69 M Poids unitaire : 17 LB 7.7 KG Poids - boîte : 19 LB 8.62 KG Volume - boîte : 9.75 P³ 0.27 M³</p>	Assise rembourrée et dossier en polypropylène. À utiliser avec une poutre. Consulter Beam - sièges sur poutre.	6692	25.5	21	18	18	17.5	-	-	18	15.5				
		DIMENSIONS HORS TOUT			DIMENSIONS DE L'ASSISE			DIMENSIONS DU DOSSIER							
		L	P	H	L	P	H	L	H						
		PO 25.5 MM 648	21 533	18 457	18 457	17.5 445	-	-	18 457	15.5 394					
		RTA 00		2 par boîte (prix et caractéristiques pour un module-siège uniquement)											
			Prix courant												
		6693	462	486	506	530	568	603	638	669	707	743	792	861	
 <p>Module-siège sans accoudoirs TFC : 0.75 V. 0.69 M Poids unitaire : 17 LB 7.7 KG Poids - boîte : 19 LB 8.62 KG Volume - boîte : 6.5 P³ 0.18 M³</p>	Assise rembourrée et dossier en polypropylène. À utiliser avec une poutre. Consulter Beam - sièges sur poutre.	6693	18	21	18	18	17.5	-	-	18	15.5				
		DIMENSIONS HORS TOUT			DIMENSIONS DE L'ASSISE			DIMENSIONS DU DOSSIER							
		L	P	H	L	P	H	L	H						
		PO 18 MM 457	21 533	18 457	18 457	17.5 445	-	-	18 457	15.5 394					
		RTA 00		2 par boîte (prix et caractéristiques pour un module-siège uniquement)											

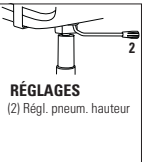
DESCRIPTION	CARACTÉRISTIQUES	MODÈLE	GRADES DE TEXTILE DE SÉRIE																																	
			1	2	3	4	5	6	7	8	9	10	11	12																						
 <p>Module-siège avec accoudoirs TFC : 0.75 V. 0.69 M Poids unitaire : 18 LB 8.2 KG Poids - boîte : 20 LB 9.07 KG Volume - boîte : 9.75 P³ 0.27 M³</p>	Assise et dossier rembourrés. À utiliser avec une poutre. Consulter Beam - sièges sur poutre.	6697	589	613	633	657	695	730	765	796	834	870	919	988																						
		<table border="1"> <thead> <tr> <th colspan="3">DIMENSIONS HORS TOUT</th> <th colspan="3">DIMENSIONS DE L'ASSISE</th> <th colspan="3">DIMENSIONS DU DOSSIER</th> </tr> <tr> <th>L</th><th>P</th><th>H</th> <th>L</th><th>P</th><th>H</th> <th>L</th><th>H</th> </tr> </thead> <tbody> <tr> <td>PO 25,5</td><td>21</td><td>18</td> <td>18</td><td>17</td><td>-</td> <td>18</td><td>15,5</td> </tr> <tr> <td>MM 648</td><td>533</td><td>457</td> <td>457</td><td>432</td><td>-</td> <td>457</td><td>394</td> </tr> </tbody> </table>	DIMENSIONS HORS TOUT			DIMENSIONS DE L'ASSISE			DIMENSIONS DU DOSSIER			L	P	H	L	P	H	L	H	PO 25,5	21	18	18	17	-	18	15,5	MM 648	533	457	457	432	-	457	394	RTA 00  2 par boîte (prix et caractéristiques pour un module-siège uniquement)
		DIMENSIONS HORS TOUT			DIMENSIONS DE L'ASSISE			DIMENSIONS DU DOSSIER																												
		L	P	H	L	P	H	L	H																											
PO 25,5	21	18	18	17	-	18	15,5																													
MM 648	533	457	457	432	-	457	394																													
6698	516	540	560	584	622	657	692	723	761	797	846	915																								
<table border="1"> <thead> <tr> <th colspan="3">DIMENSIONS HORS TOUT</th> <th colspan="3">DIMENSIONS DE L'ASSISE</th> <th colspan="3">DIMENSIONS DU DOSSIER</th> </tr> <tr> <th>L</th><th>P</th><th>H</th> <th>L</th><th>P</th><th>H</th> <th>L</th><th>H</th> </tr> </thead> <tbody> <tr> <td>PO 18</td><td>21</td><td>18</td> <td>18</td><td>17</td><td>-</td> <td>18</td><td>15,5</td> </tr> <tr> <td>MM 457</td><td>533</td><td>457</td> <td>457</td><td>432</td><td>-</td> <td>457</td><td>394</td> </tr> </tbody> </table>	DIMENSIONS HORS TOUT			DIMENSIONS DE L'ASSISE			DIMENSIONS DU DOSSIER			L	P	H	L	P	H	L	H	PO 18	21	18	18	17	-	18	15,5	MM 457	533	457	457	432	-	457	394	RTA 00  2 par boîte (prix et caractéristiques pour un modèle-siège uniquement)		
DIMENSIONS HORS TOUT			DIMENSIONS DE L'ASSISE			DIMENSIONS DU DOSSIER																														
L	P	H	L	P	H	L	H																													
PO 18	21	18	18	17	-	18	15,5																													
MM 457	533	457	457	432	-	457	394																													
 <p>Fauteuil fonctionnel TFC : s.o. Poids unitaire : 27 LB 12.3 KG Poids - boîte : 32 LB 14.51 KG Volume - boîte : 9.75 P³ 0.27 M³</p>	 <p>RÉGLAGES (2) Régl. pneum. hauteur</p> Assise et dossier en polypropylène. Caractéristiques ergonomiques : C, M	Prix courant		6720	579																															
		<table border="1"> <thead> <tr> <th colspan="3">DIMENSIONS HORS TOUT</th> <th colspan="3">DIMENSIONS DE L'ASSISE</th> <th colspan="3">DIMENSIONS DU DOSSIER</th> </tr> <tr> <th>L</th><th>P</th><th>H</th> <th>L</th><th>P</th><th>H</th> <th>L</th><th>H</th> </tr> </thead> <tbody> <tr> <td>PO 25,5</td><td>21,5</td><td>32,5</td> <td>18</td><td>17,5</td><td>14-19</td> <td>18</td><td>16</td> </tr> <tr> <td>MM 648</td><td>546</td><td>826</td> <td>457</td><td>445</td><td>356-483</td> <td>457</td><td>406</td> </tr> </tbody> </table>	DIMENSIONS HORS TOUT			DIMENSIONS DE L'ASSISE			DIMENSIONS DU DOSSIER			L	P	H	L	P	H	L	H	PO 25,5	21,5	32,5	18	17,5	14-19	18	16	MM 648	546	826	457	445	356-483	457	406	RTA 1  1 par boîte
		DIMENSIONS HORS TOUT			DIMENSIONS DE L'ASSISE			DIMENSIONS DU DOSSIER																												
		L	P	H	L	P	H	L	H																											
PO 25,5	21,5	32,5	18	17,5	14-19	18	16																													
MM 648	546	826	457	445	356-483	457	406																													
Prix courant		6721	501																																	
<table border="1"> <thead> <tr> <th colspan="3">DIMENSIONS HORS TOUT</th> <th colspan="3">DIMENSIONS DE L'ASSISE</th> <th colspan="3">DIMENSIONS DU DOSSIER</th> </tr> <tr> <th>L</th><th>P</th><th>H</th> <th>L</th><th>P</th><th>H</th> <th>L</th><th>H</th> </tr> </thead> <tbody> <tr> <td>PO 18</td><td>21,5</td><td>32,5</td> <td>18</td><td>17,5</td><td>14-19</td> <td>18</td><td>16</td> </tr> <tr> <td>MM 457</td><td>546</td><td>826</td> <td>457</td><td>445</td><td>356-483</td> <td>457</td><td>406</td> </tr> </tbody> </table>	DIMENSIONS HORS TOUT			DIMENSIONS DE L'ASSISE			DIMENSIONS DU DOSSIER			L	P	H	L	P	H	L	H	PO 18	21,5	32,5	18	17,5	14-19	18	16	MM 457	546	826	457	445	356-483	457	406	RTA 1  1 par boîte		
DIMENSIONS HORS TOUT			DIMENSIONS DE L'ASSISE			DIMENSIONS DU DOSSIER																														
L	P	H	L	P	H	L	H																													
PO 18	21,5	32,5	18	17,5	14-19	18	16																													
MM 457	546	826	457	445	356-483	457	406																													
 <p>Chaise fonctionnelle - siège sur socle TFC : s.o. Poids unitaire : 28 LB 12.7 KG Poids - boîte : 37 LB 16.78 KG Volume - boîte : 10.75 P³ 0.3 M³</p>	 <p>RÉGLAGES (2) Régl. pneum. hauteur</p> Assise et dossier en polypropylène. Caractéristiques ergonomiques : C, M	Prix courant		6721PB	745																															
		<table border="1"> <thead> <tr> <th colspan="3">DIMENSIONS HORS TOUT</th> <th colspan="3">DIMENSIONS DE L'ASSISE</th> <th colspan="3">DIMENSIONS DU DOSSIER</th> </tr> <tr> <th>L</th><th>P</th><th>H</th> <th>L</th><th>P</th><th>H</th> <th>L</th><th>H</th> </tr> </thead> <tbody> <tr> <td>PO 18</td><td>21,5</td><td>33</td> <td>18</td><td>17,5</td><td>16-18</td> <td>18</td><td>16</td> </tr> <tr> <td>MM 457</td><td>546</td><td>838</td> <td>457</td><td>445</td><td>406-457</td> <td>457</td><td>406</td> </tr> </tbody> </table>	DIMENSIONS HORS TOUT			DIMENSIONS DE L'ASSISE			DIMENSIONS DU DOSSIER			L	P	H	L	P	H	L	H	PO 18	21,5	33	18	17,5	16-18	18	16	MM 457	546	838	457	445	406-457	457	406	RTA 1  1 par boîte
		DIMENSIONS HORS TOUT			DIMENSIONS DE L'ASSISE			DIMENSIONS DU DOSSIER																												
		L	P	H	L	P	H	L	H																											
PO 18	21,5	33	18	17,5	16-18	18	16																													
MM 457	546	838	457	445	406-457	457	406																													

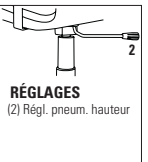
DESCRIPTION	CARACTÉRISTIQUES	MODÈLE	GRADES DE TEXTILE DE SÉRIE														
			1	2	3	4	5	6	7	8	9	10	11	12			
 <p>Fauteuil fonctionnel TFC : 0.75 V. 0.69 M Poids unitaire : 28 LB 12.7 KG Poids - boîte : 33 LB 14.97 KG Volume - boîte : 9.75 PP 0.27 M³</p>	 <p>RÉGLAGES (2) Régl. pneum. hauteur</p>	<p>Assise rembourrée et dossier en polypropylène.</p> <p>Caractéristiques ergonomiques : C, M</p>	6722	675	699	719	743	781	816	851	882	920	956	1005	1074		
			DIMENSIONS HORS TOUT L P H			DIMENSIONS DE L'ASSISE L P H			DIMENSIONS DU DOSSIER L H								
			PO	25.5	21.5	32.5	18	17.5	14.5-19.5	18	15.5						
			MM	648	546	826	457	445	368-495	457	394						
			RTA 1	 1 par boîte													
 <p>Chaise fonctionnelle TFC : 0.75 V. 0.69 M Poids unitaire : 27 LB 12.3 KG Poids - boîte : 32 LB 14.51 KG Volume - boîte : 9.75 PP 0.27 M³</p>	 <p>RÉGLAGES (2) Régl. pneum. hauteur</p>	<p>Assise rembourrée et dossier en polypropylène.</p> <p>Caractéristiques ergonomiques : C, M</p>	6723	602	626	646	670	708	743	778	809	847	883	932	1001		
			DIMENSIONS HORS TOUT L P H			DIMENSIONS DE L'ASSISE L P H			DIMENSIONS DU DOSSIER L H								
			PO	18	21.5	32.5	18	17.5	14.5-19.5	18	15.5						
			MM	457	546	826	457	445	368-495	457	394						
			RTA 1	 1 par boîte													
 <p>Fauteuil fonctionnel TFC : 0.75 V. 0.69 M Poids unitaire : 29 LB 13.2 KG Poids - boîte : 34 LB 15.42 KG Volume - boîte : 9.75 PP 0.27 M³</p>	 <p>RÉGLAGES (2) Régl. pneum. hauteur</p>	<p>Assise et dossier rembourrés.</p> <p>Caractéristiques ergonomiques : C, M</p>	6727	731	755	775	799	837	872	907	938	976	1012	1061	1130		
			DIMENSIONS HORS TOUT L P H			DIMENSIONS DE L'ASSISE L P H			DIMENSIONS DU DOSSIER L H								
			PO	25.5	21.5	32.5	18	17	14.5-19.5	18	15.5						
			MM	648	546	826	457	432	368-495	457	394						
			RTA 1	 1 par boîte													
 <p>Chaise fonctionnelle TFC : 0.75 V. 0.69 M Poids unitaire : 28 LB 12.7 KG Poids - boîte : 33 LB 14.97 KG Volume - boîte : 9.75 PP 0.27 M³</p>	 <p>RÉGLAGES (2) Régl. pneum. hauteur</p>	<p>Assise et dossier rembourrés.</p> <p>Caractéristiques ergonomiques : C, M</p>	6728	653	677	697	721	759	794	829	860	898	934	983	1052		
			DIMENSIONS HORS TOUT L P H			DIMENSIONS DE L'ASSISE L P H			DIMENSIONS DU DOSSIER L H								
			PO	18	21.5	32.5	18	17	14.5-19.5	18	15.5						
			MM	457	546	826	457	432	368-495	457	394						
			RTA 1	 1 par boîte													
 <p>Tabouret avec accoudoirs TFC : s.o. Poids unitaire : 33 LB 15 KG Poids - boîte : 38 LB 17.24 KG Volume - boîte : 9.75 PP 0.27 M³</p>	 <p>RÉGLAGES (2) Régl. pneum. hauteur</p>	<p>Assise et dossier en polypropylène.</p> <p>Caractéristiques ergonomiques : C, M</p>	Prix courant														
			6730	832													
			DIMENSIONS HORS TOUT L P H			DIMENSIONS DE L'ASSISE L P H			DIMENSIONS DU DOSSIER L H								
			PO	25.5	21.5	41	18	17.5	21-31	18	16						
MM	648	546	1041	457	445	533-787	457	406									
			RTA 1	 1 par boîte													

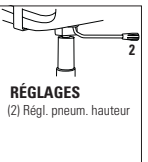
DESCRIPTION	CARACTÉRISTIQUES	MODÈLE	GRADES DE TEXTILE DE SÉRIE																																																																				
 <p>Tabouret sans accoudoirs TFC : s.o. Poids unitaire : 32 LB 14.5 KG Poids - boîte : 37 LB 16.78 KG Volume - boîte : 9.75 P³ 0.27 M³</p>	 <p>RÉGLAGES (2) Régl. pneum. hauteur</p> <p>Assise et dossier en polypropylène.</p> <p>Caractéristiques ergonomiques : C, M</p>	Prix courant																																																																					
		6731	762																																																																				
		<table border="1"> <thead> <tr> <th colspan="3">DIMENSIONS HORS TOUT</th> <th colspan="3">DIMENSIONS DE L'ASSISE</th> <th colspan="3">DIMENSIONS DU DOSSIER</th> <th colspan="6"></th> </tr> <tr> <th>L</th> <th>P</th> <th>H</th> <th>L</th> <th>P</th> <th>H</th> <th>L</th> <th>H</th> <th colspan="6"></th> </tr> </thead> <tbody> <tr> <td>PO 18</td> <td>21.5</td> <td>41</td> <td>18</td> <td>17.5</td> <td>21-31</td> <td>18</td> <td>16</td> <td colspan="6"></td> </tr> <tr> <td>MM 457</td> <td>546</td> <td>1041</td> <td>457</td> <td>445</td> <td>533-787</td> <td>457</td> <td>406</td> <td colspan="6"></td> </tr> </tbody> </table>			DIMENSIONS HORS TOUT			DIMENSIONS DE L'ASSISE			DIMENSIONS DU DOSSIER									L	P	H	L	P	H	L	H							PO 18	21.5	41	18	17.5	21-31	18	16							MM 457	546	1041	457	445	533-787	457	406																
DIMENSIONS HORS TOUT			DIMENSIONS DE L'ASSISE			DIMENSIONS DU DOSSIER																																																																	
L	P	H	L	P	H	L	H																																																																
PO 18	21.5	41	18	17.5	21-31	18	16																																																																
MM 457	546	1041	457	445	533-787	457	406																																																																
		RTA 1	messageur	1 par boîte																																																																			
 <p>Tabouret avec accoudoirs TFC : 0.75 V. 0.69 M Poids unitaire : 34 LB 15.5 KG Poids - boîte : 39 LB 17.69 KG Volume - boîte : 9.75 P³ 0.27 M³</p>	 <p>RÉGLAGES (2) Régl. pneum. hauteur</p> <p>Assise rembourrée et dossier en polypropylène.</p> <p>Caractéristiques ergonomiques : C, M</p>																																																																						
		6732	934	958	978	1002	1040	1075	1110	1141	1179	1215	1264	1333																																																									
		<table border="1"> <thead> <tr> <th colspan="3">DIMENSIONS HORS TOUT</th> <th colspan="3">DIMENSIONS DE L'ASSISE</th> <th colspan="3">DIMENSIONS DU DOSSIER</th> <th colspan="6"></th> </tr> <tr> <th>L</th> <th>P</th> <th>H</th> <th>L</th> <th>P</th> <th>H</th> <th>L</th> <th>H</th> <th colspan="6"></th> </tr> </thead> <tbody> <tr> <td>PO 25.5</td> <td>21.5</td> <td>41</td> <td>18</td> <td>17.5</td> <td>21.5-31.5</td> <td>18</td> <td>15.5</td> <td colspan="6"></td> </tr> <tr> <td>MM 648</td> <td>546</td> <td>1041</td> <td>457</td> <td>445</td> <td>546-800</td> <td>457</td> <td>394</td> <td colspan="6"></td> </tr> </tbody> </table>			DIMENSIONS HORS TOUT			DIMENSIONS DE L'ASSISE			DIMENSIONS DU DOSSIER									L	P	H	L	P	H	L	H							PO 25.5	21.5	41	18	17.5	21.5-31.5	18	15.5							MM 648	546	1041	457	445	546-800	457	394																
DIMENSIONS HORS TOUT			DIMENSIONS DE L'ASSISE			DIMENSIONS DU DOSSIER																																																																	
L	P	H	L	P	H	L	H																																																																
PO 25.5	21.5	41	18	17.5	21.5-31.5	18	15.5																																																																
MM 648	546	1041	457	445	546-800	457	394																																																																
		RTA 1	messageur	1 par boîte																																																																			
 <p>Tabouret sans accoudoirs TFC : 0.75 V. 0.69 M Poids unitaire : 33 LB 15 KG Poids - boîte : 38 LB 17.24 KG Volume - boîte : 9.75 P³ 0.27 M³</p>	 <p>RÉGLAGES (2) Régl. pneum. hauteur</p> <p>Assise rembourrée et dossier en polypropylène.</p> <p>Caractéristiques ergonomiques : C, M</p>																																																																						
		6733	860	884	904	928	966	1001	1036	1067	1105	1141	1190	1259																																																									
		<table border="1"> <thead> <tr> <th colspan="3">DIMENSIONS HORS TOUT</th> <th colspan="3">DIMENSIONS DE L'ASSISE</th> <th colspan="3">DIMENSIONS DU DOSSIER</th> <th colspan="6"></th> </tr> <tr> <th>L</th> <th>P</th> <th>H</th> <th>L</th> <th>P</th> <th>H</th> <th>L</th> <th>H</th> <th colspan="6"></th> </tr> </thead> <tbody> <tr> <td>PO 18</td> <td>21.5</td> <td>41</td> <td>18</td> <td>17.5</td> <td>21.5-31.5</td> <td>18</td> <td>15.5</td> <td colspan="6"></td> </tr> <tr> <td>MM 457</td> <td>546</td> <td>1041</td> <td>457</td> <td>445</td> <td>546-800</td> <td>457</td> <td>394</td> <td colspan="6"></td> </tr> </tbody> </table>			DIMENSIONS HORS TOUT			DIMENSIONS DE L'ASSISE			DIMENSIONS DU DOSSIER									L	P	H	L	P	H	L	H							PO 18	21.5	41	18	17.5	21.5-31.5	18	15.5							MM 457	546	1041	457	445	546-800	457	394																
DIMENSIONS HORS TOUT			DIMENSIONS DE L'ASSISE			DIMENSIONS DU DOSSIER																																																																	
L	P	H	L	P	H	L	H																																																																
PO 18	21.5	41	18	17.5	21.5-31.5	18	15.5																																																																
MM 457	546	1041	457	445	546-800	457	394																																																																
		RTA 1	messageur	1 par boîte																																																																			
 <p>Tabouret avec accoudoirs TFC : 0.75 V. 0.69 M Poids unitaire : 35 LB 15.9 KG Poids - boîte : 40 LB 18.14 KG Volume - boîte : 9.75 P³ 0.27 M³</p>	 <p>RÉGLAGES (2) Régl. pneum. hauteur</p> <p>Assise et dossier rembourrés.</p> <p>Caractéristiques ergonomiques : C, M</p>																																																																						
		6737	988	1012	1032	1056	1094	1129	1164	1195	1233	1269	1318	1387																																																									
		<table border="1"> <thead> <tr> <th colspan="3">DIMENSIONS HORS TOUT</th> <th colspan="3">DIMENSIONS DE L'ASSISE</th> <th colspan="3">DIMENSIONS DU DOSSIER</th> <th colspan="6"></th> </tr> <tr> <th>L</th> <th>P</th> <th>H</th> <th>L</th> <th>P</th> <th>H</th> <th>L</th> <th>H</th> <th colspan="6"></th> </tr> </thead> <tbody> <tr> <td>PO 25.5</td> <td>21.5</td> <td>41</td> <td>18</td> <td>17</td> <td>21.5-31.5</td> <td>18</td> <td>15.5</td> <td colspan="6"></td> </tr> <tr> <td>MM 648</td> <td>546</td> <td>1041</td> <td>457</td> <td>432</td> <td>546-800</td> <td>457</td> <td>394</td> <td colspan="6"></td> </tr> </tbody> </table>			DIMENSIONS HORS TOUT			DIMENSIONS DE L'ASSISE			DIMENSIONS DU DOSSIER									L	P	H	L	P	H	L	H							PO 25.5	21.5	41	18	17	21.5-31.5	18	15.5							MM 648	546	1041	457	432	546-800	457	394																
DIMENSIONS HORS TOUT			DIMENSIONS DE L'ASSISE			DIMENSIONS DU DOSSIER																																																																	
L	P	H	L	P	H	L	H																																																																
PO 25.5	21.5	41	18	17	21.5-31.5	18	15.5																																																																
MM 648	546	1041	457	432	546-800	457	394																																																																
		RTA 1	messageur	1 par boîte																																																																			
 <p>Tabouret sans accoudoirs TFC : 0.75 V. 0.69 M Poids unitaire : 34 LB 15.5 KG Poids - boîte : 39 LB 17.69 KG Volume - boîte : 9.75 P³ 0.27 M³</p>	 <p>RÉGLAGES (2) Régl. pneum. hauteur</p> <p>Assise et dossier rembourrés.</p> <p>Caractéristiques ergonomiques : C, M</p>																																																																						
		6738	913	937	957	981	1019	1054	1089	1120	1158	1194	1243	1312																																																									
		<table border="1"> <thead> <tr> <th colspan="3">DIMENSIONS HORS TOUT</th> <th colspan="3">DIMENSIONS DE L'ASSISE</th> <th colspan="3">DIMENSIONS DU DOSSIER</th> <th colspan="6"></th> </tr> <tr> <th>L</th> <th>P</th> <th>H</th> <th>L</th> <th>P</th> <th>H</th> <th>L</th> <th>H</th> <th colspan="6"></th> </tr> </thead> <tbody> <tr> <td>PO 18</td> <td>21.5</td> <td>41</td> <td>18</td> <td>17</td> <td>21.5-31.5</td> <td>18</td> <td>15.5</td> <td colspan="6"></td> </tr> <tr> <td>MM 457</td> <td>546</td> <td>1041</td> <td>457</td> <td>432</td> <td>546-800</td> <td>457</td> <td>394</td> <td colspan="6"></td> </tr> </tbody> </table>			DIMENSIONS HORS TOUT			DIMENSIONS DE L'ASSISE			DIMENSIONS DU DOSSIER									L	P	H	L	P	H	L	H							PO 18	21.5	41	18	17	21.5-31.5	18	15.5							MM 457	546	1041	457	432	546-800	457	394																
DIMENSIONS HORS TOUT			DIMENSIONS DE L'ASSISE			DIMENSIONS DU DOSSIER																																																																	
L	P	H	L	P	H	L	H																																																																
PO 18	21.5	41	18	17	21.5-31.5	18	15.5																																																																
MM 457	546	1041	457	432	546-800	457	394																																																																
		RTA 1	messageur	1 par boîte																																																																			



Des hôtels-boutiques aux spas, les riches expériences que les designers conçoivent pour le secteur hôtelier prennent le chemin des lieux où nous travaillons, apprenons, soignons et guérissons. Les sièges Erin^{MC} sont notre toute dernière proposition dans ce paysage changeant, franchissant les frontières conventionnelles entre le travail et le jeu avec des choix permettant de répondre aux besoins d'une diversité de personnes et d'applications intérieures.

La gamme Erin propose des coutures thermocollées, des membranes étanches comme barrière contre l'humidité, ainsi qu'un vaste choix de textiles performants de Global pour répondre aux besoins des milieux de soins de santé où les protocoles de nettoyage sont plus rigoureux. Le dossier profilé présente un dégagement intégré pour faciliter le nettoyage. Les pieds en bois ou en métal sont offerts dans un choix de finis et peuvent être munis de différents choix de patins.

Pour découvrir toute la collection Erin, consultez la liste de prix Sièges, que vous trouverez sur le site Web à globalfurnituregroup.com/fr-ca/resources/price-lists.

Caractéristiques et avantages

- Erin présente une silhouette épurée inspirée du style moderne du milieu du siècle dernier.
- Le profil arrondi du dossier s'incurve doucement jusque sous le siège pour offrir plus de soutien latéral et à la partie supérieure du dos, tout en créant un dégagement pour le nettoyage à l'arrière du coussin.
- Les pieds effilés rehaussent le style et l'élégance et sont offerts en bois ou en métal peint ou plaqué.
- La face inférieure de l'assise est scellée avec un matériau non poreux pour faciliter l'entretien et la lutte contre les infections.
- Des coutures thermocollées (dossier ou assise) et une membrane étanche (assise) sont offertes en option pour faciliter le nettoyage.
- Des fixations inviolables assurent une plus grande sécurité.
- Pour plus de confort, le coussin d'assise est fabriqué de série en mousse UltraCell haute densité.
- Des patins de mise à niveau qui ne marquent pas sont de série. Des patins antidérapants à coussinet en caoutchouc ou des patins à coussinet en feutre sont également offerts.

FACTOR



modèle 5545AMC

modèle 5545NM

Sièges fonctionnels Factor



Se reporter à la page 28 pour les sièges fonctionnels Factor.

CARACTÉRISTIQUES DE SÉRIE

- La gamme Factor propose des sièges à prix avantageux pour le lieu de travail, le bureau de gestionnaire, la salle de réunion et la zone d'accueil.
- Le tissu maillé offert pour le dossier se décline en un vaste éventail de teintes à agencer avec le textile de l'assise rembourrée.
- Des modèles avec ou sans accoudoirs et munis de patins ou de roulettes sont offerts.
- Le bâti est fabriqué en acier tubulaire robuste et durable et se décline en trois finis thermolaqués pour une durabilité exceptionnelle.
- Un raccord flexible unit le dossier en tissu maillé et le piétement, offrant un équilibre parfait entre le soutien et le mouvement.
- En raison de la conception du dossier flexible, les sièges ne doivent pas être placés trop près d'un mur.
- Les accoudoirs en boucle aux lignes douces sont faits de nylon robuste et sont agencés au fini du cadre du dossier.
- Pour plus de confort, le coussin d'assise est fabriqué de série en mousse moulée profilée.
- La coquille d'assise présente un fini attrayant, agencé à celui du cadre du dossier.
- Les sièges peuvent être munis de patins en nylon (suffixe M) ou de roulettes (suffixe C).
- Les patins en nylon colorés de série sont offerts dans un fini noir ou sable; d'autres patins sont offerts, à choisir en fonction du type de revêtement de sol et des conditions du site. Se reporter aux suppléments. Pour plus de détails, se reporter à la rubrique des patins (page 341).
- Des roulettes pour planchers à moquette et à revêtement dur sont offertes (se reporter à la colonne de droite pour les choix).
- Une membrane étanche peut être précisée pour l'assise.
- Ces sièges ne s'empilent pas.
- La capacité de charge active pour ces sièges est de 300 lb et les sièges sont protégés par la garantie limitée à vie de Global.
- Choix de rembourrage : tissus, vinyles ou cuirs.

Ajouter les codes d'options dans l'ordre suivant :

- **Numéro de modèle**
5545AM Fauteuil à dossier en tissu maillé (patins)
5545AMC Fauteuil à dossier en tissu maillé (roulettes)
5545NM Chaise à dossier en tissu maillé (patins)
5545NMC Chaise à dossier en tissu maillé (roulettes)
 - **Dossier en tissu maillé** (les teintes sont illustrées sur le site Web)
(P1) Neige **(P8)** Moka
(P2) Sable **(P9)** Aubergine
(P3) Étain **(Q1)** Récif
(P4) Vif argent **(Q2)** Coquelicot
(P5) Fusain **(Q3)** Citrouille
(P6) Noir **(Q4)** Lime
 - **Textile**
 Préciser le code du textile pour l'assise.
 - **Fini – dossier et accoudoirs**
(BK) Noir. Sans supplément.
(IC) Stratus. Ajouter 62 \$.
(SH) Ombre. Ajouter 62 \$.
 - **Fini – pieds**
(TBL) Noir
(TSH) Ombre
(TIV) Stratus
(CHM) Chromé. Ajouter 33 \$.
 - **Type de patins** (pour les modèles sur patins)
(ST) Patins de couleur. De série.
 - **(BLK)** Noir
 - **(SND)** Sable**(NM)** Patins en nylon blanc ne marquant pas pour certaines surfaces à revêtement dur ou à moquette. Sans supplément
(FG) Patins avec coussinets en feutre offerts pour les revêtements de sol en vinyle, en liège ou en stratifié, à préciser (ajoutent 0,375 po à la hauteur régulière) Ajouter 19 \$.
(RG) Patins avec coussinets en caoutchouc offerts pour les revêtements de sol en vinyle, en bois franc, en stratifié, en pierre ou en céramique, à préciser (ajoutent 0,563 po à la hauteur régulière) Ajouter 19 \$.
(SG) Patins avec coussinets en inox offerts pour les revêtements en caoutchouc ou les planchers à moquette, à préciser (ajoutent 0,313 po à la hauteur régulière) Ajouter 19 \$.
- **Roulettes** (pour les modèles à roulettes)
(DC) Roulettes de 2 po pour planchers à moquette.
(RC) Roulettes de 2 po pour la plupart des surfaces à revêtement dur. Ajouter 17 \$
- **Membrane étanche** (assise)
(NB) Sans membrane étanche
(RC) Avec membrane étanche. Ajouter 81 \$.

EXEMPLE D'UN CODE POUR LA COMMANDE D'UN SIÈGE FACTOR :

5545AM	-P1	-FU75	-BLK	-CHM	-NM	-DC	-NB
modèle	dossier en tissu maillé	textile	dossier et accoudoirs	pieds	patins	roulettes	membrane étanche

DESCRIPTION	CARACTÉRISTIQUES	MODÈLE	GRADES DE TEXTILE DE SÉRIE											
			1	2	3	4	5	6	7	8	9	10	11	12
 Fauteuil, assise rembourrée et dossier en tissu maillé TFC : 1 V. 0,91 M Poids unitaire : 24 LB 10,9 KG Poids - boîte : 32,5 LB 14,74 KG Volume - boîte : 15,5 P ³ 0,43 M ³		5545AM	592	624	651	682	733	780	827	868	919	967	1032	1124
		5545AMC	672	704	731	762	813	860	907	948	999	1047	1112	1204
		DIMENSIONS HORS TOUT			DIMENSIONS DE L'ASSISE			DIMENSIONS DU DOSSIER						
			L	P	H	L	P	H	L	H				
	PO 24,5	23,5	33	20	16,5	17,5	17,5	15,5						
	MM 622	597	838	508	419	445	445	394						
	RTA 00	1 par boîte												
 Chaise, assise rembourrée et dossier en tissu maillé TFC : 1 V. 0,91 M Poids unitaire : 21 LB 9,5 KG Poids - boîte : 27 LB 12,25 KG Volume - boîte : 13,75 P ³ 0,38 M ³		5545NM	546	578	605	636	687	734	781	822	873	921	986	1078
		5545NMC	626	658	685	716	767	814	861	902	953	1001	1066	1158
		DIMENSIONS HORS TOUT			DIMENSIONS DE L'ASSISE			DIMENSIONS DU DOSSIER						
			L	P	H	L	P	H	L	H				
	PO 20	23,5	33	20	16,5	17,5	17,5	15,5						
	MM 508	597	838	508	419	445	445	394						
	RTA 00	1 par boîte												

FILE BUDDY



modèle 1105







modèle 1110

CARACTÉRISTIQUES DE SÉRIE

- L'assise mesure 13,5 po de diamètre.
- Le tabouret est doté d'un piétement à cinq branches moulé par injection en nylon noir renforcé à la fibre de verre et roulettes (C65).
- Choix de rembourrage : tissus, vinyles ou cuirs. Les modèles garnis d'un vinyle ou cuir peuvent présenter des piqûres sur les coussins d'assise ou de dossier, s'il y a lieu.

CARACTÉRISTIQUES EN OPTION

- Pour des planchers à revêtement dur, commander des roulettes (C65R). Ajouter 21 \$.
- Pour plus de choix de roulettes, se reporter à la rubrique des accoudoirs et des roulettes (page 335). *Le prix des roulettes en option peut être supérieur à celui des roulettes de série de votre siège et la différence sera facturée. Lorsque le prix est inférieur, la différence ne sera pas créditée.*

DESCRIPTION	CARACTÉRISTIQUES	MODÈLE	GRADES DE TEXTILE DE SÉRIE												
			1	2	3	4	5	6	7	8	9	10	11	12	
 <p>Tabouret pivotant, course 5 po, piét. 20 po TFC : 0.75 V. 0.69 M Poids unitaire : 11 LB 5 KG Poids - boîte : 14 LB 6.35 KG Volume - boîte : 2.9 P³ 0.08 M³</p>	Caractéristiques ergonomiques : C	1105	313	337	357	381	419	454	489	520	558	594	643	712	
		DIMENSIONS HORS TOUT L P H			DIMENSIONS DE L'ASSISE L P H			DIMENSIONS DU DOSSIER L H							
		PO	13.5	13.5	18.5	13.5	-	16.5-21.5	-	-					
		MM	343	343	470	343	-	419-546	-	-					
						1 par boîte									
 <p>Tabouret pivotant, course 10 po, piét. 22 po TFC : 0.75 V. 0.69 M Poids unitaire : 14 LB 6.4 KG Poids - boîte : 17 LB 7.71 KG Volume - boîte : 2.9 P³ 0.08 M³</p>	Caractéristiques ergonomiques : C	1110	379	403	423	447	485	520	555	586	624	660	709	778	
		DIMENSIONS HORS TOUT L P H			DIMENSIONS DE L'ASSISE L P H			DIMENSIONS DU DOSSIER L H							
		PO	13.5	13.5	27.5	13.5	-	22.5-32.5	-	-					
		MM	343	343	699	343	-	572-826	-	-					
						1 par boîte									

FLAP



modèle 6775

EXEMPLE D'UN CODE POUR LA COMMANDE D'UN SIÈGE FLAP :

6775	ALY
Modèle	Fini



CARACTÉRISTIQUES DE SÉRIE

- Tout en polymère, le Flap est un siège empilable moderne, léger et de qualité supérieure qui trouvera sa place à l'intérieur comme à l'extérieur.
- Les produits doivent être rangés à l'intérieur lorsque les conditions météorologiques sont mauvaises ou extrêmes. Se reporter à la garantie visant le mobilier extérieur de Global pour de plus amples renseignements.
- Le siège est conçu pour résister aux intempéries, aux rayons UV et aux taches, il est fait d'un matériau entièrement non ferreux et est recyclable, et il se nettoie au moyen d'une solution d'une partie d'eau de Javel pour 10 parties d'eau.
- Les pieds sont munis de série de patins translucides qui ne marquent pas, et qui conviennent pour l'extérieur et pour les surfaces à moquette ou à revêtement dur.
- Les chaises sont en stock dans un choix de deux teintes de série, soit alliage (ALY) et lait (MLK).
- Aucune option de rembourrage n'est offerte.
- Les chaises ont une capacité de 275 lb.
- Pliée à plat, chaque chaise mesure 2,2 po (55 mm) d'épaisseur.
- La résistance et la durabilité des sièges Flap proviennent de l'utilisation d'un polymère chargé à la fibre de verre. La présence de ce matériau peut être visible en surface et est souvent plus évidente dans les couleurs foncées.
- Le crochet mural Flap (modèle 6776), vendu séparément, peut recevoir deux chaises Flap pliées. Le crochet en plastique de couleur lait (MLK) se monte au mur ou à l'intérieur d'un placard ou d'une penderie, une façon pratique d'accéder facilement à des sièges supplémentaires. Deux chaises sur crochet mural mesurent 7,3 po (185 mm) de profondeur. Les ferrures de montage ne sont pas comprises. On recommande d'assujettir le crochet mural à un montant.
- Les brides de jumelage Flap (modèle 6778) sont vendues par boîte de 12. Ces brides en plastique giré s'installent entre deux chaises, juste au-dessus ou en-dessous de l'assise, permettant de jumeler les sièges de façon temporaire, selon les besoins.
- Le chariot Flap (modèle 6777), à commander séparément, peut recevoir jusqu'à 24 chaises pliées et empilées à plat. Comprend une sangle pour retenir les sièges, facilitant leur déplacement et rangement.

Ajouter les codes d'options dans l'ordre suivant :

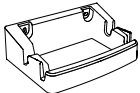
- **Numéro de modèle**
6775 Chaise pliante
6776 Crochet mural
6777 Chariot
6778 Brides de jumelage
- **Teinte (chaise uniquement)**
(ALY) Alliage
(MLK) Lait

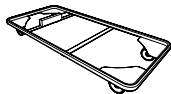
DESCRIPTION	CARACTÉRISTIQUES	MODÈLE	GRADES DE TEXTILE DE SÉRIE								
 <p>Chaise pliante TFC : s.o. Poids unitaire : 12 LB 5,5 KG Poids - boîte : 13,5 LB 6,12 KG Volume - boîte : 3,2 P³ 0,09 M³</p>			Prix courant								
		6775	250								
				DIMENSIONS HORS TOUT			DIMENSIONS DE L'ASSISE			DIMENSIONS DU DOSSIER	
				L	P	H	L	P	H	L	H
			PO	19	21,5	33,5	16	16,5	18,5	18,5	16
			MM	483	546	851	406	419	470	470	406
				RTA 00		messageur		2 par boîte (le prix et les caractéristiques sont pour une chaise)			
			Prix courant								
		6776	60								
			DIMENSIONS HORS TOUT			DIMENSIONS DE L'ASSISE			DIMENSIONS DU DOSSIER		
			L	P	H	L	P	H	L	H	
			PO	9	6	2,75	-	-	-	-	-
			MM	229	152	70	-	-	-	-	-
				RTA 00		messageur		1 par boîte			
 <p>Crochet mural Flap TFC : s.o. Poids unitaire : 0,37 LB 0,2 KG Poids - boîte : 0,75 LB 0,34 KG Volume - boîte : 0,2 P³ 0,01 M³</p>											

DESCRIPTION	CARACTÉRISTIQUES	MODÈLE	GRADES DE TEXTILE DE SÉRIE									
			Prix courant									
 <p>Chariot pour chaises pliantes Flat TFC : s.o. Poids unitaire : 20 LB 9.1 KG Poids - boîte : 23 LB 10.43 KG Volume - boîte : 4.5 P³ 0.12 M³</p>	<p>Peut recevoir jusqu'à 24 chaises Flap pliées et à plat. Sangle de retenue comprise.</p>	6777	788	DIMENSIONS HORS TOUT			DIMENSIONS DE L'ASSISE			DIMENSIONS DU DOSSIER		
				L	P	H	L	P	H	L	H	
				PO 20.75	44	5.25	-	-	-	-	-	
				MM 527	1118	133	-	-	-	-	-	
				RTA 00			 1 par boîte					
				Prix courant								
				6778								
				212								
				DIMENSIONS HORS TOUT			DIMENSIONS DE L'ASSISE			DIMENSIONS DU DOSSIER		
				L	P	H	L	P	H	L	H	
PO 4.75	2.75	2.37	-	-	-	-	-					
MM 121	70	60	-	-	-	-	-					
RTA 00			 12 par boîte (le prix et les caractéristiques sont pour une boîte de 12)									

ISLANDS



modèle 4075





modèle 4076

CARACTÉRISTIQUES DE SÉRIE

- La gamme Islands propose des sièges d'invités en bois d'un style contemporain.
- Deux styles de dossiers sont offerts, soit un dossier à coussin rembourré et un dossier à lattes horizontales en bois.
- Ces sièges ne s'empilent pas.
- Choix de rembourrage : tissus, vinyles ou cuirs. Les modèles garnis d'un vinyle ou cuir peuvent présenter des piqûres sur les coussins d'assise ou de dossier, s'il y a lieu.

CARACTÉRISTIQUES EN OPTION

- Les finis bois offerts sont absolu (AAM), noir (BKM), cerisier (ACM), chêne foncé (EOM), espresso (ECM), bois fruitier (TFM), gris (HGM), miel (AHM), acajou (TMM), érable (AVM), Noce Biondo (NBM), Noce Grigio (NGM), Noce Leggero (NEM), Noce Medio (NMM), noyer moyen (MWM), noyer naturel (NLW), nuit (ASM), palissandre (SKM), noyer (TWM), crème WC (WVTM), blanc (WHM) et cerisier d'hiver (WCM). À préciser.

DESCRIPTION	CARACTÉRISTIQUES	MODÈLE	GRADES DE TEXTILE DE SÉRIE																																	
			1	2	3	4	5	6	7	8	9	10	11	12																						
 <p>4075</p> <p>Fauteuil, dossier rembourré TFC : 1.5 V. 1.37 M Poids unitaire : 19 LB 8.6 KG Poids - boîte : 25 LB 11.34 KG Volume - boîte : 14.75 P³ 0.41 M³</p>	<p>Piqûres sur le cuir</p> <p>Ce siège ne s'empile pas.</p> <p>Caractéristiques ergonomiques : M, N</p>	4075	785	833	874	920	997	1067	1138	1199	1276	1348	1445	1583																						
		<table border="1"> <thead> <tr> <th colspan="3">DIMENSIONS HORS TOUT</th> <th colspan="3">DIMENSIONS DE L'ASSISE</th> <th colspan="3">DIMENSIONS DU DOSSIER</th> </tr> <tr> <th>L</th><th>P</th><th>H</th> <th>L</th><th>P</th><th>H</th> <th>L</th><th colspan="2">H</th> </tr> </thead> <tbody> <tr> <td>PO 24,5</td><td>23,5</td><td>32</td> <td>20,5</td><td>18</td><td>18,5</td> <td>19</td><td colspan="2">13</td> </tr> <tr> <td>MM 622</td><td>597</td><td>813</td> <td>521</td><td>457</td><td>470</td> <td>483</td><td colspan="2">330</td> </tr> </tbody> </table> <p>RTA 00</p> <p>1 par boîte</p>	DIMENSIONS HORS TOUT			DIMENSIONS DE L'ASSISE			DIMENSIONS DU DOSSIER			L	P	H	L	P	H	L	H		PO 24,5	23,5	32	20,5	18	18,5	19	13		MM 622	597	813	521	457	470	483
DIMENSIONS HORS TOUT			DIMENSIONS DE L'ASSISE			DIMENSIONS DU DOSSIER																														
L	P	H	L	P	H	L	H																													
PO 24,5	23,5	32	20,5	18	18,5	19	13																													
MM 622	597	813	521	457	470	483	330																													
 <p>4076</p> <p>Fauteuil, dossier à lattes TFC : 1 V. 0.91 M Poids unitaire : 19 LB 8.6 KG Poids - boîte : 25 LB 11.34 KG Volume - boîte : 14.75 P³ 0.41 M³</p>	<p>Piqûres sur le cuir</p> <p>Ce siège ne s'empile pas.</p> <p>Caractéristiques ergonomiques : M, N</p>	4076	850	882	909	940	991	1038	1085	1126	1177	1225	1290	1382																						
		<table border="1"> <thead> <tr> <th colspan="3">DIMENSIONS HORS TOUT</th> <th colspan="3">DIMENSIONS DE L'ASSISE</th> <th colspan="3">DIMENSIONS DU DOSSIER</th> </tr> <tr> <th>L</th><th>P</th><th>H</th> <th>L</th><th>P</th><th>H</th> <th>L</th><th colspan="2">H</th> </tr> </thead> <tbody> <tr> <td>PO 24,5</td><td>23,5</td><td>32</td> <td>20,5</td><td>18</td><td>18,5</td> <td>19</td><td colspan="2">13</td> </tr> <tr> <td>MM 622</td><td>597</td><td>813</td> <td>521</td><td>457</td><td>470</td> <td>483</td><td colspan="2">330</td> </tr> </tbody> </table> <p>RTA 00</p> <p>1 par boîte</p>	DIMENSIONS HORS TOUT			DIMENSIONS DE L'ASSISE			DIMENSIONS DU DOSSIER			L	P	H	L	P	H	L	H		PO 24,5	23,5	32	20,5	18	18,5	19	13		MM 622	597	813	521	457	470	483
DIMENSIONS HORS TOUT			DIMENSIONS DE L'ASSISE			DIMENSIONS DU DOSSIER																														
L	P	H	L	P	H	L	H																													
PO 24,5	23,5	32	20,5	18	18,5	19	13																													
MM 622	597	813	521	457	470	483	330																													

KEY



modèle 2155







modèles 2151 & 2152

CARACTÉRISTIQUES DE SÉRIE

- Ces sièges se distinguent par leur bâti tubulaire rond et piétement monobloc chromés.
- Le modèle 2151 ne peut être jumelé à d'autres fauteuils ou chaises.
- On peut empiler jusqu'à 10 sièges du modèle 2151 au sol ou sur le chariot 2155.
- On peut empiler jusqu'à 13 sièges du modèle 2152 au sol et jusqu'à 15 sièges sur le chariot 2155.
- Les sièges sont munis de série de patins noirs.
- Un bâti fini chromé est de série. Ce fini est recommandé lorsque les sièges doivent être empilés.
- Ces sièges offrent une capacité pouvant atteindre 200 lb.
- Lorsqu'ils sont empilés, ces sièges peuvent laisser des empreintes dans la mousse du siège inférieur.
- Des accoudoirs à manchons en polypropylène noir moulés par injection sont de série sur le modèle 2151.
- Choix de rembourrage : tissus ou vinyles uniquement. Les modèles garnis d'un vinyle peuvent présenter des piqûres sur les coussins d'assise ou de dossier, s'il y a lieu.

CARACTÉRISTIQUES EN OPTION

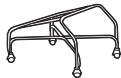
- Pour les planchers à revêtement dur, commander des patins opaques qui ne marquent pas. Préciser **(NM)**. Sans supplément.
- Le bâti est également offert dans un fini noir **(TBL)**, ombre **(TSH)** ou tungstène **(TTU)**. Ajouter 10 %.
- Une pochette à accessoires à fermeture élastique est offerte. Préciser **(HP)** après le code de produit au moment de la commande. Ajouter 28 \$.

DESCRIPTION	CARACTÉRISTIQUES	MODÈLE	GRADES DE TEXTILE DE SÉRIE													
			1	2	3	4	5	6	7	8	9	10	11	12		
 <p>Fauteuil superposable TFC : 1 V. 0,91 M Poids unitaire : 14 LB 6,4 KG Poids - boîte : 17,17 LB 7,79 KG Volume - boîte : 13,75 P³ 0,38 M³</p>	Empilage - jusqu'à 10 sièges au sol ou sur le chariot.	2151	229	261	288	319	370	417	464	505	556	604	669	761		
		DIMENSIONS HORS TOUT			DIMENSIONS DE L'ASSISE			DIMENSIONS DU DOSSIER								
		L P H			L P H			L H								
		PO	22,5	23,5	30	16,5	16,5	18	18	13,5						
MM	572	597	762	419	419	457	457	343								
			RTA 00 3 par boîte (prix et caractéristiques pour un siège uniquement)													
 <p>Chaise superposable TFC : 1 V. 0,91 M Poids unitaire : 11 LB 5 KG Poids - boîte : 14,17 LB 6,43 KG Volume - boîte : 13,75 P³ 0,38 M³</p>	Empilage - jusqu'à 13 sièges au sol ou sur le chariot.	2152	204	236	263	294	345	392	439	480	531	579	644	736		
		DIMENSIONS HORS TOUT			DIMENSIONS DE L'ASSISE			DIMENSIONS DU DOSSIER								
		L P H			L P H			L H								
		PO	18,5	23,5	30	16,5	16,5	18	18	13,5						
MM	470	597	762	419	419	457	457	343								
			RTA 00  3 par boîte (prix et caractéristiques pour un siège uniquement)													
 <p>Chariot TFC : s.o. Poids unitaire : 8 LB 3,6 KG Poids - boîte : 11 LB 4,99 KG Volume - boîte : 7,5 P³ 0,21 M³</p>	Peut recevoir jusqu'à 15 sièges.	2155	Prix courant													
		209														
		DIMENSIONS HORS TOUT			DIMENSIONS DE L'ASSISE			DIMENSIONS DU DOSSIER								
		L P H			L P H			L H								
PO	22	26,5	18	-	-	-	-	-								
MM	559	673	457	-	-	-	-	-								
			RTA 00  1 par boîte													
 <p>Bride de jumelage TFC : s.o. Poids unitaire : 0,3 LB 0,13 KG Poids - boîte : 0,3 LB 0,14 KG Volume - boîte : 1 P³ 0,02 M³</p>	Sert à jumeler les modèles 2152 et 2162 uniquement. Galvanisée.	2156	Prix courant													
		10														
		DIMENSIONS HORS TOUT			DIMENSIONS DE L'ASSISE			DIMENSIONS DU DOSSIER								
		L P H			L P H			L H								
PO	3	0,75	1	-	-	-	-	-								
MM	76	19	25	-	-	-	-	-								
			RTA 00													

LAYNE



modèle 8520T



modèle 8525T

CARACTÉRISTIQUES DE SÉRIE

- Un style classique, des détails raffinés et une valeur sûre, voilà ce qui distingue la gamme de sièges d'appoint Layne.
- Le bâti est fabriqué en hêtre.
- Les pieds sont munis de série de patins blancs qui ne marquent pas et qui conviennent pour les planchers à moquette et à revêtement dur.
- Trois styles sont offerts pour le dossier, soit entièrement rembourré, rembourré à l'italienne et à lattes verticales.
- Ne s'empile pas.
- Choix de rembourrage : tissus, vinyles ou cuirs. Les modèles garnis d'un vinyle ou cuir peuvent présenter des piqûres sur les coussins d'assise ou de dossier, s'il y a lieu.

CARACTÉRISTIQUES EN OPTION

- Les finis bois offerts sont absolu (AAM), noir (BKM), cerisier (ACM), espresso (ECM), chêne foncé (EOM), bois fruitier (TFM), gris (HGM), miel (AHM), acajou (TMM), érable (AVM), Noce Biondo (NBM), Noce Grigio (NGM), Noce Leggero (NEM), Noce Medio (NMM), noyer moyen (MWM), noyer naturel (NLW), nuit (ASM), palissandre (SKM), noyer (TWM), crème WVC (WTM), blanc (WHM) et cerisier d'hiver (WCM). À préciser.

DESCRIPTION	CARACTÉRISTIQUES	MODÈLE	GRADES DE TEXTILE DE SÉRIE												
			1	2	3	4	5	6	7	8	9	10	11	12	
 <p>Chaise d'appoint entièrement rembourrée TFC : 1 V. 0,91 M Poids unitaire : 15 LB 6,8 KG Poids - boîte : 21 LB 9,53 KG Volume - boîte : 14.75 P³ 0,41 M³</p>	Ne s'empile pas. Caractéristiques ergonomiques : M, N	8520T	1078	1110	1137	1168	1219	1266	1313	1354	1405	1453	1518	1610	
		DIMENSIONS HORS TOUT L P H			DIMENSIONS DE L'ASSISE L P H			DIMENSIONS DU DOSSIER L H							
		PO 22,75	24	33	19,5	19	18	19,5	15						
		MM 578	610	838	495	483	457	495	381						
		RTA 00	1 par boîte												
 <p>Fauteuil entièrement rembourré TFC : 2,5 V. 2,29 M Poids unitaire : 16 LB 7,3 KG Poids - boîte : 22 LB 9,98 KG Volume - boîte : 14.75 P³ 0,41 M³</p>	Ne s'empile pas. Caractéristiques ergonomiques : M, N	8521T	1249	1329	1397	1474	1602	1719	1837	1939	2067	2187	2349	2579	
		DIMENSIONS HORS TOUT L P H			DIMENSIONS DE L'ASSISE L P H			DIMENSIONS DU DOSSIER L H							
		PO 22,75	24	33	19,5	19	18	19,5	15						
		MM 578	610	838	495	483	457	495	381						
		RTA 00	1 par boîte												
 <p>Fauteuil à dossier à l'italienne TFC : 1 V. 0,91 M Poids unitaire : 16 LB 7,3 KG Poids - boîte : 22 LB 9,98 KG Volume - boîte : 14.75 P³ 0,41 M³</p>	Ne s'empile pas. Caractéristiques ergonomiques : M, N	8522T	1356	1388	1415	1446	1497	1544	1591	1632	1683	1731	1796	1888	
		DIMENSIONS HORS TOUT L P H			DIMENSIONS DE L'ASSISE L P H			DIMENSIONS DU DOSSIER L H							
		PO 22,75	24	33	19,5	19	18	19,5	15						
		MM 578	610	838	495	483	457	495	381						
		RTA 00	1 par boîte												
 <p>Fauteuil rembourré TFC : 1 V. 0,91 M Poids unitaire : 16 LB 7,3 KG Poids - boîte : 22 LB 9,98 KG Volume - boîte : 14.75 P³ 0,41 M³</p>	Ne s'empile pas. Caractéristiques ergonomiques : M, N	8525T	1302	1334	1361	1392	1443	1490	1537	1578	1629	1677	1742	1834	
		DIMENSIONS HORS TOUT L P H			DIMENSIONS DE L'ASSISE L P H			DIMENSIONS DU DOSSIER L H							
		PO 22,75	24	33	19,5	19	18	19,5	15						
		MM 578	610	838	495	483	457	495	381						
		RTA 00	1 par boîte												

DESCRIPTION	CARACTÉRISTIQUES	MODÈLE	GRADES DE TEXTILE DE SÉRIE											
			1	2	3	4	5	6	7	8	9	10	11	12
 <p>Fauteuil à dossier à lattes verticales TFC : 1 V. 0.91 M Poids unitaire : 16 LB 7.3 KG Poids - boîte : 22 LB 9.98 KG Volume - boîte : 13.25 P³ 0.37 M³</p>	Ne s'empile pas. Caractéristiques ergonomiques : M, N	8526T	1349	1381	1408	1439	1490	1537	1584	1625	1676	1724	1789	1881
		DIMENSIONS HORS TOUT L P H			DIMENSIONS DE L'ASSISE L P H			DIMENSIONS DU DOSSIER L H						
			PO 22.75	24	33	19.5	19	18	19.5	15				
			MM 578	610	838	495	483	457	495	381				
			RTA 00	1 par boîte										

LITE



modèle 5940



modèle 5944



Accoudoirs en boucle fermée



modèle 5945





modèle 5951C





CARACTÉRISTIQUES DE SÉRIE





- Lite est une gamme de sièges modernes fortement inspirés du passé.
- Les accoudoirs de série en porte-à-faux ou en boucle fermée très robustes, fabriqués en nylon renforcé à la fibre de verre, sont offerts en noir uniquement.
- Les sièges présentent un bâti haut rendement et une suspension Sytex^{MC} à sangles en polyester à haute résistance pour plus de confort.
- Le bâti des modèles à piétement en porte-à-faux est fabriqué en acier tubulaire d'épaisseur 12 de 1 po de diamètre.
- Les pieds avant des modèles à quatre pieds sont fabriqués en acier tubulaire de 1 po de diamètre; les pieds arrière sont faits d'acier tubulaire d'épaisseur 14 de 7/8 po de diamètre.
- Tous les modèles sont dotés de série de patins en polypropylène noir qui ne marquent pas (NM) et qui conviennent à la fois pour les planchers recouverts d'une moquette ou les planchers à revêtement dur.
- La capacité nominale active de tous les modèles est de 300 lb.
- Les sièges sur roulettes sont munis de série de roulettes (C82) à doubles galets pour planchers à moquette.
- Choix de rembourrage : tissus, vinyles ou cuirs. Les modèles garnis d'un vinyle ou cuir peuvent présenter des piqures sur les coussins d'assise ou de dossier, s'il y a lieu.





CARACTÉRISTIQUES EN OPTION

- Vingt-quatre teintes sont offertes pour le tissu maillé du dossier : rive (VU10), dune (VU11), soleil couchant (VU12), chocolat (VU13), pâturin arctique (VU14), ardoise (VU15), mascaret (VU16), lichen (VU17), rose rouge (VU18), noir franc (VU19), blanc (VU20), limette (VU21), chartreuse (VU23), mosaïque bleue (VU26), ciel (VU28), bleu primaire (VU32), tangerine (VU34), paprika (VU37), millet (VU40), chardonneret (VU43), tourterelle (VU55), argent (VU63), rose vif (VU65) et mitaine rouge (VU70). Veuillez préciser.
- Un choix de patins est offert pour les chaises à quatre pieds (modèles 5940, 5941, 5942, 5950, 5951 et 5952). Les patins doivent être choisis en fonction du revêtement de sol et l'état des lieux. Pour plus d'informations, se reporter à la rubrique des patins (page 341).
- Des patins à coussinet en feutre (FG) sont offerts pour les planchers à revêtement en vinyle, en liège ou stratifiés. À préciser. Ajouter 43 \$.
- Des patins à coussinet en caoutchouc (RG) sont offerts pour les planchers de bois, de pierre, de céramique ou à revêtement en vinyle ou stratifié. À préciser. Ajouter 43 \$.
- Pour des planchers à revêtement dur, commander des roulettes (C9R). Ajouter 21 \$.
- Pour le choix de finis du bâti, se reporter à la page 360. Un supplément s'applique sur les finis plaqués. (CHM) Chromé. Ajouter 68.
- (BCH) Chrome brossé. Ajouter 88 \$ pour les piétements à 4 pieds. Ajouter 102 \$ pour les piétements à 4 pieds sur roulettes. Ajouter 210 \$ pour les piétements en porte-à-faux.
- (SBR) Laiton satiné. Ajouter 186 \$ pour les piétements à 4 pieds. Ajouter 188 \$ pour les piétements à 4 pieds sur roulettes. Ajouter 316 \$ pour les piétements en porte-à-faux.
- (ACO) Cuivre ancien. Ajouter 186 \$ pour les piétements à 4 pieds. Ajouter 188 \$ pour les piétements à 4 pieds sur roulettes. Ajouter 316 \$ pour les piétements en porte-à-faux.

DESCRIPTION	CARACTÉRISTIQUES	MODÈLE	GRADES DE TEXTILE DE SÉRIE							
 <p>Chaise à quatre pieds TFC : s.o. Poids unitaire : 20 LB 9.1 KG Poids - boîte : 28.5 LB 12.93 KG Volume - boîte : 15.5 PP³ 0.43 M³</p>		Prix courant								
		5940	650							
					DIMENSIONS HORS TOUT		DIMENSIONS DE L'ASSISE		DIMENSIONS DU DOSSIER	
			L	P	H	L	P	H	L	H
	PO 21.75	24.75	34.25	20	17	19	19	16		
	MM 552	629	870	508	432	483	483	406		
	RTA 00		1 par boîte							
 <p>Chaise à quatre pieds sur roulettes TFC : s.o. Poids unitaire : 20 LB 9.1 KG Poids - boîte : 28.5 LB 12.93 KG Volume - boîte : 15.5 PP³ 0.43 M³</p>		Prix courant								
		5940C	735							
					DIMENSIONS HORS TOUT		DIMENSIONS DE L'ASSISE		DIMENSIONS DU DOSSIER	
			L	P	H	L	P	H	L	H
	PO 21.5	24.75	34.25	20	17	19	19	16		
	MM 546	629	870	508	432	483	483	406		
	RTA 00		1 par boîte							
 <p>Fauteuil à quatre pieds, acc. en porte-à-faux TFC : s.o. Poids unitaire : 21 LB 9.5 KG Poids - boîte : 29.5 LB 13.38 KG Volume - boîte : 15.5 PP³ 0.43 M³</p>		Prix courant								
		5941	735							
					DIMENSIONS HORS TOUT		DIMENSIONS DE L'ASSISE		DIMENSIONS DU DOSSIER	
			L	P	H	L	P	H	L	H
	PO 24	25.5	34.25	20	17	19	19	16		
	MM 610	648	870	508	432	483	483	406		
	RTA 00		1 par boîte							

DESCRIPTION	CARACTÉRISTIQUES	MODÈLE	GRADES DE TEXTILE DE SÉRIE							
 <p>Fauteuil à quatre pieds, roulettes, acc. en porte-à-faux TFC : s.o. Poids unitaire : 21 LB 9.5 KG Poids - boîte : 29.5 LB 13.38 KG Volume - boîte : 15.5 PP 0.43 M³</p>		5941C	Prix courant							
			822							
			DIMENSIONS HORS TOUT			DIMENSIONS DE L'ASSISE			DIMENSIONS DU DOSSIER	
			L	P	H	L	P	H	L	H
PO	24	25.5	34.25	20	17	19	19	16		
MM	610	648	870	508	432	483	483	406		
		RTA 00	1 par boîte							
 <p>Fauteuil à quatre pieds, acc. en boucle TFC : s.o. Poids unitaire : 21 LB 9.5 KG Poids - boîte : 29.5 LB 13.38 KG Volume - boîte : 15.5 PP 0.43 M³</p>		5942	Prix courant							
			735							
			DIMENSIONS HORS TOUT			DIMENSIONS DE L'ASSISE			DIMENSIONS DU DOSSIER	
			L	P	H	L	P	H	L	H
PO	23.75	25.5	34.25	20	17	19	19	16		
MM	603	648	870	508	432	483	483	406		
		RTA 00	1 par boîte							
 <p>Fauteuil à quatre pieds, roulettes, acc. en boucle TFC : s.o. Poids unitaire : 21 LB 9.5 KG Poids - boîte : 29.5 LB 13.38 KG Volume - boîte : 15.5 PP 0.43 M³</p>		5942C	Prix courant							
			822							
			DIMENSIONS HORS TOUT			DIMENSIONS DE L'ASSISE			DIMENSIONS DU DOSSIER	
			L	P	H	L	P	H	L	H
PO	23.75	25.5	34.25	20	17	19	19	16		
MM	603	648	870	508	432	483	483	406		
		RTA 00	1 par boîte							
 <p>Chaise, piétement en porte-à-faux TFC : s.o. Poids unitaire : 21 LB 9.5 KG Poids - boîte : 29.5 LB 13.38 KG Volume - boîte : 15.5 PP 0.43 M³</p>		5943	Prix courant							
			692							
			DIMENSIONS HORS TOUT			DIMENSIONS DE L'ASSISE			DIMENSIONS DU DOSSIER	
			L	P	H	L	P	H	L	H
PO	21.75	23.5	34.25	20	17	19	19	16		
MM	552	597	870	508	432	483	483	406		
		RTA 00	1 par boîte							
 <p>Fauteuil, piétement et acc. en porte-à-faux TFC : s.o. Poids unitaire : 27 LB 12.3 KG Poids - boîte : 35.5 LB 16.1 KG Volume - boîte : 15.5 PP 0.43 M³</p>		5944	Prix courant							
			779							
			DIMENSIONS HORS TOUT			DIMENSIONS DE L'ASSISE			DIMENSIONS DU DOSSIER	
			L	P	H	L	P	H	L	H
PO	24	23.5	34.25	20	17	19	19	16		
MM	610	597	870	508	432	483	483	406		
		RTA 00	1 par boîte							

DESCRIPTION	CARACTÉRISTIQUES	MODÈLE	GRADES DE TEXTILE DE SÉRIE												
 <p>Fauteuil, pié, en porte-à-faux, acc. en boucle TFC : s.o. Poids unitaire : 27 LB 12.3 KG Poids - boîte : 35.5 LB 16.1 KG Volume - boîte : 15.5 PP³ 0.43 M³</p>			Prix courant												
		5945	779												
				DIMENSIONS HORS TOUT			DIMENSIONS DE L'ASSISE			DIMENSIONS DU DOSSIER					
				L	P	H	L	P	H	L	H				
			PO 23.75	23.5	34.25	20	17	19	19	16					
			MM 603	597	870	508	432	483	483	406					
			RTA 00	1 par boîte											
				1	2	3	4	5	6	7	8	9	10	11	12
			5950	532	580	621	667	744	814	885	946	1023	1095	1192	1330
 <p>Chaise rembourrée à quatre pieds TFC : 1.5 V. 1.37 M Poids unitaire : 20 LB 9.1 KG Poids - boîte : 28.5 LB 12.93 KG Volume - boîte : 15.5 PP³ 0.43 M³</p>															
				DIMENSIONS HORS TOUT			DIMENSIONS DE L'ASSISE			DIMENSIONS DU DOSSIER					
				L	P	H	L	P	H	L	H				
				PO 21.75	24.75	34.25	20	17	19	19	16				
			MM 552	629	870	508	432	483	483	406					
			RTA 00	1 par boîte											
				1	2	3	4	5	6	7	8	9	10	11	12
			5950C	620	668	709	755	832	902	973	1034	1111	1183	1280	1418
 <p>Chaise rembourrée à quatre pieds sur roulettes TFC : 1.5 V. 1.37 M Poids unitaire : 20 LB 9.1 KG Poids - boîte : 28.5 LB 12.93 KG Volume - boîte : 15.5 PP³ 0.43 M³</p>															
				DIMENSIONS HORS TOUT			DIMENSIONS DE L'ASSISE			DIMENSIONS DU DOSSIER					
				L	P	H	L	P	H	L	H				
				PO 21.5	24.75	34.25	20	17	19	19	16				
			MM 546	629	870	508	432	483	483	406					
			RTA 00	1 par boîte											
				1	2	3	4	5	6	7	8	9	10	11	12
			5951	620	668	709	755	832	902	973	1034	1111	1183	1280	1418
 <p>Fauteuil rembourré à quatre pieds, acc. en porte-à-faux TFC : 1.5 V. 1.37 M Poids unitaire : 21 LB 9.5 KG Poids - boîte : 29.5 LB 13.38 KG Volume - boîte : 15.5 PP³ 0.43 M³</p>															
				DIMENSIONS HORS TOUT			DIMENSIONS DE L'ASSISE			DIMENSIONS DU DOSSIER					
				L	P	H	L	P	H	L	H				
				PO 24	25.5	34.25	20	17	19	19	16				
			MM 610	648	870	508	432	483	483	406					
			RTA 00	1 par boîte											
				1	2	3	4	5	6	7	8	9	10	11	12
			5951C	707	755	796	842	919	989	1060	1121	1198	1270	1367	1505
 <p>Fauteuil remb. à quatre pieds, roulettes, acc. en porte-à-faux TFC : 1.5 V. 1.37 M Poids unitaire : 21 LB 9.5 KG Poids - boîte : 29.5 LB 13.38 KG Volume - boîte : 15.5 PP³ 0.43 M³</p>															
				DIMENSIONS HORS TOUT			DIMENSIONS DE L'ASSISE			DIMENSIONS DU DOSSIER					
				L	P	H	L	P	H	L	H				
				PO 24	25.5	34.25	20	17	19	19	16				
			MM 610	648	870	508	432	483	483	406					
			RTA 00	1 par boîte											

DESCRIPTION	CARACTÉRISTIQUES	MODÈLE	GRADES DE TEXTILE DE SÉRIE											
			1	2	3	4	5	6	7	8	9	10	11	12
 <p>Fauteuil rembourré à quatre pieds, acc. en boucle TFC : 1.5 V 1.37 M Poids unitaire : 21 LB 9.5 KG Poids - boîte : 29.5 LB 13.38 KG Volume - boîte : 15.5 PP 0.43 M³</p>		5952	620	668	709	755	832	902	973	1034	1111	1183	1280	1418
			DIMENSIONS HORS TOUT			DIMENSIONS DE L'ASSISE			DIMENSIONS DU DOSSIER					
			L	P	H	L	P	H	L		H			
			PO 23.75	25.5	34.25	20	17	19	19		16			
			MM 603	648	870	508	432	483	483		406			
		RTA 00	1 par boîte											
 <p>Fauteuil rembourré à quatre pieds, roulettes, acc. en boucle TFC : 1.5 V 1.37 M Poids unitaire : 21 LB 9.5 KG Poids - boîte : 29.5 LB 13.38 KG Volume - boîte : 15.5 PP 0.43 M³</p>		5952C	707	755	796	842	919	989	1060	1121	1198	1270	1367	1505
			DIMENSIONS HORS TOUT			DIMENSIONS DE L'ASSISE			DIMENSIONS DU DOSSIER					
			L	P	H	L	P	H	L		H			
			PO 23.75	25.5	34.25	20	17	19	19		16			
			MM 603	648	870	508	432	483	483		406			
		RTA 00	1 par boîte											
 <p>Chaise rembourrée à piétement en porte-à-faux TFC : 1.5 V 1.37 M Poids unitaire : 21 LB 9.5 KG Poids - boîte : 29.5 LB 13.38 KG Volume - boîte : 15.5 PP 0.43 M³</p>		5953	576	624	665	711	788	858	929	990	1067	1139	1236	1374
			DIMENSIONS HORS TOUT			DIMENSIONS DE L'ASSISE			DIMENSIONS DU DOSSIER					
			L	P	H	L	P	H	L		H			
			PO 21.75	23.5	34.25	20	17	19	19		16			
			MM 552	597	870	508	432	483	483		406			
		RTA 00	1 par boîte											
 <p>Fauteuil rembourré, piétement en porte-à-faux, acc. en boucle TFC : 1.5 V 1.37 M Poids unitaire : 27 LB 12.3 KG Poids - boîte : 35.5 LB 16.1 KG Volume - boîte : 15.5 PP 0.43 M³</p>		5954	664	712	753	799	876	946	1017	1078	1155	1227	1324	1462
			DIMENSIONS HORS TOUT			DIMENSIONS DE L'ASSISE			DIMENSIONS DU DOSSIER					
			L	P	H	L	P	H	L		H			
			PO 24	23.5	34.25	20	17	19	19		16			
			MM 610	597	870	508	432	483	483		406			
		RTA 00	1 par boîte											
 <p>Fauteuil rembourré, piétement en porte-à-faux, acc. en boucle TFC : 1.5 V 1.37 M Poids unitaire : 27 LB 12.3 KG Poids - boîte : 35.5 LB 16.1 KG Volume - boîte : 15.5 PP 0.43 M³</p>		5955	664	712	753	799	876	946	1017	1078	1155	1227	1324	1462
			DIMENSIONS HORS TOUT			DIMENSIONS DE L'ASSISE			DIMENSIONS DU DOSSIER					
			L	P	H	L	P	H	L		H			
			PO 23.75	23.5	34.25	20	17	19	19		16			
			MM 603	597	870	508	432	483	483		406			
		RTA 00	1 par boîte											

LOCUST





modèle 2121

CARACTÉRISTIQUES DE SÉRIE

- Des sièges populaires pour l'aire d'accueil ou la salle de travail.
- On peut empiler jusqu'à six sièges sur le chariot FP15.
- Le patin de série est un patin en polypropylène noir durable.
- Les sièges présentent un bâti protégé-mur.
- Les accoudoirs sont dotés de série de manchons en uréthane noir durable et doux au toucher.
- Choix de rembourrage : tissus ou vinyles uniquement. Les modèles garnis d'un vinyle peuvent présenter des piqûres sur les coussins d'assise ou de dossier, s'il y a lieu.

CARACTÉRISTIQUES EN OPTION

- Le bâti est offert dans un fini texturé Sandtex : noir (TBL), chromé (CHM), ombre (TSH) ou tungstène (TTU). Sans supplément.
- Un choix de patins est offert. Les patins doivent être choisis en fonction du revêtement de sol et l'état des lieux. Pour plus d'informations, se reporter à la rubrique des patins (page 341).
- Des patins à coussinet en feutre (FG) sont offerts pour les planchers à revêtement en vinyle, en liège ou stratifiés. À préciser. Ajouter 43 \$.
- Des patins à coussinet en caoutchouc (RG) sont offerts pour les planchers à revêtement en vinyle, en liège ou à revêtement en vinyle ou stratifié. À préciser. Ajouter 43 \$.
- Des patins coussinés en acier (B) sont offerts pour tous les modèles. Les patins ajoutent 0,5 po à la hauteur du siège. Veuillez préciser. Ajouter 17 \$.

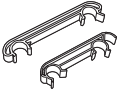
DESCRIPTION	CARACTÉRISTIQUES	MODÈLE	GRADES DE TEXTILE DE SÉRIE													
			1	2	3	4	5	6	7	8	9	10	11	12		
 <p>Fauteuil empilable TFC : 1 V. 0.91 M Poids unitaire : 15 LB 6.8 KG Poids - boîte : 17.67 LB 8.01 KG Volume - boîte : 13.75 P³ 0.38 M³</p>	Empilage - jusqu'à 6 sièges au sol ou sur le chariot.	2121	375	407	434	465	516	563	610	651	702	750	815	907		
		DIMENSIONS HORS TOUT			DIMENSIONS DE L'ASSISE			DIMENSIONS DU DOSSIER								
		L P H			L P H			L H								
		PO 23 22 32			19 18 18			19 14								
		MM 584 559 813			483 457 457			483 356								
			<div style="display: flex; align-items: center;"> <div style="border: 1px solid black; padding: 2px; margin-right: 5px;">RTA 00</div> 3 par boîte (prix et caractéristiques pour un siège uniquement) </div>													
 <p>Chaise empilable TFC : 1 V. 0.91 M Poids unitaire : 12 LB 5.5 KG Poids - boîte : 14.67 LB 6.65 KG Volume - boîte : 13.75 P³ 0.38 M³</p>	Empilage - jusqu'à 6 sièges au sol ou sur le chariot.	2122	272	304	331	362	413	460	507	548	599	647	712	804		
		DIMENSIONS HORS TOUT			DIMENSIONS DE L'ASSISE			DIMENSIONS DU DOSSIER								
		L P H			L P H			L H								
		PO 20 22 32			19 18 18			19 14								
		MM 508 559 813			483 457 457			483 356								
			<div style="display: flex; align-items: center;"> <div style="border: 1px solid black; padding: 2px; margin-right: 5px;">RTA 00</div> 3 par boîte (prix et caractéristiques pour un siège uniquement) </div>													
			Prix courant													
			FP15	188												
 <p>Chariot TFC : s.o. Poids unitaire : 6.5 LB 2.94 KG Poids - boîte : 6.5 LB 2.95 KG Volume - boîte : 1.5 P³ 0.04 M³</p>		DIMENSIONS HORS TOUT			DIMENSIONS DE L'ASSISE			DIMENSIONS DU DOSSIER								
		L P H			L P H			L H								
		PO 20.25 21.5 3.75			-			-								
		MM 514 546 95			-			-								
					<div style="display: flex; align-items: center;"> <div style="border: 1px solid black; padding: 2px; margin-right: 5px;">RTA 00</div> <div style="margin-right: 5px;"></div> 1 par boîte </div>											
			Prix courant													
			2131	7												
 <p>Brides de jumelage encliquetables - jeu de 2 TFC : s.o. Poids unitaire : 0.07 LB s.o. KG Poids - boîte : 0.59 LB 0.27 KG Volume - boîte : 1 P³ 0.02 M³</p>		DIMENSIONS HORS TOUT			DIMENSIONS DE L'ASSISE			DIMENSIONS DU DOSSIER								
		L P H			L P H			L H								
		PO 0.87 7.75 1.5			-			-								
		MM 22 197 38			-			-								
					<div style="display: flex; align-items: center;"> <div style="border: 1px solid black; padding: 2px; margin-right: 5px;">RTA 00</div> <div style="margin-right: 5px;"></div> Prix est pour le jeu, caractéristiques pour une bride uniquement </div>											

MARCHE



modèle 8624 (BCH)





modèle 8621 (CHM)





CARACTÉRISTIQUES DE SÉRIE

- Une gamme de sièges en bois d'un attrait contemporain.
- Les pieds sont offerts de série dans un fini noir et munis de patins noir qui ne marquent pas.
- Ces sièges ne s'empilent pas.
- Choix de rembourrage : tissus, vinyles ou cuirs. Les modèles garnis d'un vinyle ou cuir peuvent présenter des piqûres sur les coussins d'assise ou de dossier, s'il y a lieu.

CARACTÉRISTIQUES EN OPTION

- Les dossiers en bois sont offerts dans les finis bois suivants, soit absolu (AAM), noir (BKM), cerisier (ACM), chêne foncé (EOM), espresso (ECM), bois fruitier (TFM), gris (HGM), miel (AHM), acajou (TMM), érable (AVM), Noce Biondo (NBM), Noce Grigio (NGM), Noce Leggero (NEM), Noce Medio (NMM), noyer moyen (MWM), nuit (ASM), palissandre (SKM), noyer (TWM), crème WC (WTM), blanc (WHM) et cerisier d'hiver (WCM). À préciser.
- Les finis suivants sont offerts en option pour les pieds des sièges et des tabourets : (TTU) Tungstène. Sans supplément. (CHM) Chromé. Ajouter 59 \$.
- (BCH) Chrome brossé. Ajouter 59 \$.

DESCRIPTION	CARACTÉRISTIQUES	MODÈLE	GRADES DE TEXTILE DE SÉRIE												
			1	2	3	4	5	6	7	8	9	10	11	12	
 <p>Siège d'appoint, dossier ouvert en bois TFC : 1 V. 0,91 M Poids unitaire : 20 LB 9,1 KG Poids - boîte : 27 LB 12,25 KG Volume - boîte : 11,25 P³ 0,31 M³</p>	Ne s'empile pas.	8621	913	945	972	1003	1054	1101	1148	1189	1240	1288	1353	1445	
		DIMENSIONS HORS TOUT			DIMENSIONS DE L'ASSISE			DIMENSIONS DU DOSSIER							
			L	P	H	L	P	H	L	H					
		PO	20	21	31.5	19	16.5	19	19	12.5					
		MM	508	533	800	483	419	483	483	318					
	RTA 00		1 par boîte												
 <p>Siège d'appoint, dossier plein en bois, rembourré TFC : 2,25 V. 2,06 M Poids unitaire : 20 LB 9,1 KG Poids - boîte : 27 LB 12,25 KG Volume - boîte : 11,25 P³ 0,31 M³</p>	Ne s'empile pas.	8622	969	1041	1102	1172	1286	1392	1498	1590	1705	1813	1959	2166	
		DIMENSIONS HORS TOUT			DIMENSIONS DE L'ASSISE			DIMENSIONS DU DOSSIER							
			L	P	H	L	P	H	L	H					
		PO	20	21	31.5	19	16.5	19	19	12.5					
		MM	508	533	800	483	419	483	483	318					
	RTA 00		1 par boîte												
 <p>Siège d'appoint, dossier plein en bois TFC : 1 V. 0,91 M Poids unitaire : 20 LB 9,1 KG Poids - boîte : 27 LB 12,25 KG Volume - boîte : 11,25 P³ 0,31 M³</p>	Ne s'empile pas.	8624	913	945	972	1003	1054	1101	1148	1189	1240	1288	1353	1445	
		DIMENSIONS HORS TOUT			DIMENSIONS DE L'ASSISE			DIMENSIONS DU DOSSIER							
			L	P	H	L	P	H	L	H					
		PO	20	21	31.5	19	16.5	19	19	12.5					
		MM	508	533	800	483	419	483	483	318					
	RTA 00		1 par boîte												
 <p>Tabouret de comptoir, dossier ouvert en bois TFC : 1 V. 0,91 M Poids unitaire : 25 LB 11,4 KG Poids - boîte : 32 LB 14,51 KG Volume - boîte : 13 P³ 0,36 M³</p>	Ne s'empile pas.	8621S26	1217	1249	1276	1307	1358	1405	1452	1493	1544	1592	1657	1749	
		DIMENSIONS HORS TOUT			DIMENSIONS DE L'ASSISE			DIMENSIONS DU DOSSIER							
			L	P	H	L	P	H	L	H					
		PO	20	21	38.5	19	16.5	26	19	12.5					
		MM	508	533	978	483	419	660	483	318					
	RTA 00		1 par boîte												
 <p>Tabouret de comptoir, dossier plein en bois, rembourré TFC : 2,25 V. 2,06 M Poids unitaire : 25 LB 11,4 KG Poids - boîte : 32 LB 14,51 KG Volume - boîte : 13 P³ 0,36 M³</p>	Ne s'empile pas.	8622S26	1269	1341	1402	1472	1586	1692	1798	1890	2005	2113	2259	2466	
		DIMENSIONS HORS TOUT			DIMENSIONS DE L'ASSISE			DIMENSIONS DU DOSSIER							
			L	P	H	L	P	H	L	H					
		PO	20	21	38.5	19	16.5	26	19	12.5					
		MM	508	533	978	483	419	660	483	318					
	RTA 00		1 par boîte												

DESCRIPTION	CARACTÉRISTIQUES	MODÈLE	GRADES DE TEXTILE DE SÉRIE											
			1	2	3	4	5	6	7	8	9	10	11	12
 <p>Tabouret de comptoir, dossier plein en bois TFC : 1 V. 0.91 M Poids unitaire : 25 LB 11.4 KG Poids - boîte : 32 LB 14.51 KG Volume - boîte : 13 P³ 0.36 M³</p>	Ne s'empile pas.	8624S26	1217	1249	1276	1307	1358	1405	1452	1493	1544	1592	1657	1749
		DIMENSIONS HORS TOUT			DIMENSIONS DE L'ASSISE			DIMENSIONS DU DOSSIER						
		L	P	H	L	P	H	L	H					
		PO 20 MM 508	21 533	38.5 978	19 483	16.5 419	26 660	19 483	12.5 318					
		RTA 00	1 par boîte											
 <p>Tabouret de bar, dossier ouvert en bois TFC : 1 V. 0.91 M Poids unitaire : 30 LB 13.6 KG Poids - boîte : 38 LB 17.24 KG Volume - boîte : 14 P³ 0.39 M³</p>	Ne s'empile pas.	8621S30	1217	1249	1276	1307	1358	1405	1452	1493	1544	1592	1657	1749
		DIMENSIONS HORS TOUT			DIMENSIONS DE L'ASSISE			DIMENSIONS DU DOSSIER						
		L	P	H	L	P	H	L	H					
		PO 20 MM 508	21 533	42.5 1080	19 483	16.5 419	30 762	19 483	12.5 318					
		RTA 00	1 par boîte											
 <p>Tabouret de bar, dossier plein en bois, rembourré TFC : 2.25 V. 2.06 M Poids unitaire : 30 LB 13.6 KG Poids - boîte : 38 LB 17.24 KG Volume - boîte : 14 P³ 0.39 M³</p>	Ne s'empile pas.	8622S30	1269	1341	1402	1472	1586	1692	1798	1890	2005	2113	2259	2466
		DIMENSIONS HORS TOUT			DIMENSIONS DE L'ASSISE			DIMENSIONS DU DOSSIER						
		L	P	H	L	P	H	L	H					
		PO 20 MM 508	21 533	42.5 1080	19 483	16.5 419	30 762	19 483	12.5 318					
		RTA 00	1 par boîte											
 <p>Tabouret de bar, dossier plein en bois TFC : 1 V. 0.91 M Poids unitaire : 30 LB 13.6 KG Poids - boîte : 38 LB 17.24 KG Volume - boîte : 14 P³ 0.39 M³</p>	Ne s'empile pas.	8624S30	1217	1249	1276	1307	1358	1405	1452	1493	1544	1592	1657	1749
		DIMENSIONS HORS TOUT			DIMENSIONS DE L'ASSISE			DIMENSIONS DU DOSSIER						
		L	P	H	L	P	H	L	H					
		PO 20 MM 508	21 533	42.5 1080	19 483	16.5 419	30 762	19 483	12.5 318					
		RTA 00	1 par boîte											

MAYNE



modèle 8335T





modèle 8336T

CARACTÉRISTIQUES DE SÉRIE

- Un style classique, des détails raffinés et une valeur sûre, voilà ce qui distingue la gamme de sièges d'appoint Mayne.
- Le bâti est fabriqué en hêtre.
- Les pieds sont munis de série de patins blancs qui ne marquent pas et qui conviennent pour les planchers à moquette et à revêtement dur.
- Deux styles sont offerts pour le dossier, soit rembourré et à lattes verticales.
- Ne s'empile pas.
- Choix de rembourrage : tissus, vinyles ou cuirs. Les modèles garnis d'un vinyle ou cuir peuvent présenter des piqûres sur les coussins d'assise ou de dossier, s'il y a lieu.

CARACTÉRISTIQUES EN OPTION

- Les finis bois offerts sont absolu (AAM), noir (BKM), cerisier (ACM), espresso (ECM), chêne foncé (EOM), bois fruitier (TFM), gris (HGM), miel (AHM), acajou (TMM), érable (AVM), Noce Biondo (NBM), Noce Grigio (NGM), Noce Leggero (NEM), Noce Medio (NMM), noyer moyen (MWM), noyer naturel (NLW), nuit (ASM), palissandre (SKM), noyer (TWM), crème WVC (WTM), blanc (WHM) et cerisier d'hiver (WCM). À préciser.

DESCRIPTION	CARACTÉRISTIQUES	MODÈLE	GRADES DE TEXTILE DE SÉRIE												
			1	2	3	4	5	6	7	8	9	10	11	12	
 <p>Fauteuil rembourré TFC : 1 V. 0.91 M Poids unitaire : 21 LB 9.5 KG Poids - boîte : 27 LB 12.25 KG Volume - boîte : 14.75 P³ 0.41 M³</p>	<p>Ne s'empile pas.</p> <p>Caractéristiques ergonomiques : M, N</p>	8335T	1129	1161	1188	1219	1270	1317	1364	1405	1456	1504	1569	1661	
		<p>DIMENSIONS HORS TOUT</p> <p>L P H</p>			<p>DIMENSIONS DE L'ASSISE</p> <p>L P H</p>			<p>DIMENSIONS DU DOSSIER</p> <p>L H</p>							
		PO 23	24.5	33	20.5	18	18.5	19	14						
		MM 584	622	838	521	457	470	483	356						
		RTA 00	message	1 par boîte											
 <p>Fauteuil à dossier à lattes verticales TFC : 1 V. 0.91 M Poids unitaire : 19 LB 8.6 KG Poids - boîte : 25 LB 11.34 KG Volume - boîte : 14.75 P³ 0.41 M³</p>	<p>Ne s'empile pas.</p> <p>Caractéristiques ergonomiques : M, N</p>	8336T	1107	1139	1166	1197	1248	1295	1342	1383	1434	1482	1547	1639	
		<p>DIMENSIONS HORS TOUT</p> <p>L P H</p>			<p>DIMENSIONS DE L'ASSISE</p> <p>L P H</p>			<p>DIMENSIONS DU DOSSIER</p> <p>L H</p>							
		PO 23	24.5	33	20.5	18	18.5	19	14						
		MM 584	622	838	521	457	470	483	356						
		RTA 00	message	1 par boîte											

MODA



modèle 6961

Sièges empilables Moda



Se reporter à la page 159 pour les sièges empilables.

CARACTÉRISTIQUES DE SÉRIE

- Siège haut de gamme d'une polyvalence sans pareille, le Moda deviendra vite un incontournable pour la salle de conférence ou de formation, les espaces intimes ou encore la zone de travail collaboratif. Il se révélera même idéal pour les tâches ponctuelles de courte durée. Un vrai classique.
- Les sièges sont moulés d'une seule pièce et sont offerts dans un fini nocturne (**BLK**), stratus (**IVC**) ou ombre (**SHW**).
- La coquille repose sur un bâti en aluminium poli doté de quatre pieds en acier chromé durable.
- Des patins en nylon (**N1**) sont de série et conviennent pour les planchers à moquette, à revêtement en caoutchouc ou en béton.
- Choix de rembourrage : tissus, vinyles ou cuirs. Les modèles garnis d'un vinyle ou cuir peuvent présenter des piqûres sur les coussins d'assise ou de dossier, s'il y a lieu.

CARACTÉRISTIQUES EN OPTION



- Tous les modèles peuvent être dotés de manchons en uréthane noir, en plastique (noir, gris vitreux ou blanc) ou en imitation de bois (noix cendrée, ébène ou noyer) en option.
- Les manchons du modèle 6961 peuvent aussi être garnis d'un textile, vinyle ou cuir agencé.
- Des patins pivotants réglables (**SL**) sont offerts pour les planchers irréguliers. À préciser.
- Des patins à coussinet en feutre (**FG**) sont offerts pour les planchers à revêtement en vinyle, en liège ou stratifiés. À préciser. Ajouter 17 \$.
- Des patins à coussinet en caoutchouc (**RG**) sont offerts pour les planchers de bois, de pierre, de céramique ou à revêtement en vinyle ou stratifié. À préciser. Ajouter 17 \$.

Ajouter les codes d'options dans l'ordre suivant :

- **Numéro de modèle**
6960 Fauteuil
6961 Fauteuil, assise rembourrée
- **Textile**
Préciser le code pour l'assise (modèle 6961 uniquement).
- **Fini - coquille** (sans supplément)
(BLK) Nocturne
(IVC) Stratus
(SHW) Ombre
- **Fini - manchons**
(NC) Sans manchons.
(GC) Plastique gris vitreux. Ajouter 24 \$
(H3) Plastique noir. Ajouter 24 \$.
(H4) Plastique blanc. Ajouter 24 \$.
(SS) Uréthane noir. Ajouter 47 \$.
(BT) Plastique imitation noix cendrée. Ajouter 96 \$.
(EB) Plastique imitation ébène. Ajouter 96 \$.
(WU) Plastique imitation noyer. Ajouter 96 \$.
(UP) Rembourrés (agencés à l'assise, modèle 6961 uniquement). Ajouter 54 \$.
- **Fini - pieds**
(CHM) Chromé. Sans supplément.
(TBL) Noir. Ajouter 72 \$
(TTU) Tungstène. Ajouter 72 \$
(BT) Imitation noix cendrée. Ajouter 149 \$.
(EB) Imitation ébène. Ajouter 149 \$.
(WU) Imitation noyer. Ajouter 149 \$.
- **Style de patins** (sans supplément)
(ST) Fixes.
(SL) Pivotant réglable.
- **Type de patins**
(N1) Nylon de série. Sans supplément.
(FG) Feutre. Ajouter 17 \$.
(RG) Caoutchouc. Ajouter 17 \$.

EXEMPLE D'UN CODE POUR LA COMMANDE D'UN SIÈGE À QUATRE PIEDS MODA :

6961	-HD05	-IVC	-NC	-CHM	-ST	-N1
modèle	textile	coquille	manchons	pieds	style de patins	type de patins

DESCRIPTION	CARACTÉRISTIQUES	MODÈLE	GRADES DE TEXTILE DE SÉRIE													
 <p>Fauteuil à quatre pieds TFC : s.o. Poids unitaire : 16 LB 7.3 KG Poids - boîte : 25 LB 11.34 KG Volume - boîte : 17.5 PP³ 0.49 M³</p>	Assise et dossier en polypropylène.	Prix courant														
		6960	690													
 <p>Fauteuil à quatre pieds TFC : 0.75 V. 0.69 M Poids unitaire : 19 LB 8.6 KG Poids - boîte : 28 LB 12.7 KG Volume - boîte : 17.5 PP³ 0.49 M³</p>	Assise rembourrée et dossier en polypropylène.	DIMENSIONS HORS TOUT			DIMENSIONS DE L'ASSISE			DIMENSIONS DU DOSSIER								
			L	P	H	L	P	H	L	H	L	H	L	H		
		PO	25	25	31	20.5	18	16	20	15						
		MM	635	635	787	521	457	406	508	381						
		RTA 00	1 par boîte													
			1	2	3	4	5	6	7	8	9	10	11	12		
		6961	812	836	856	880	918	953	988	1019	1057	1093	1142	1211		
		DIMENSIONS HORS TOUT			DIMENSIONS DE L'ASSISE			DIMENSIONS DU DOSSIER								
			L	P	H	L	P	H	L	H	L	H	L	H		
		PO	25	25	31	20.5	18	16.5	20	14.5						
		MM	635	635	787	521	457	419	508	368						
		RTA 00	1 par boîte													

MODA



modèle 6962

Sièges à quatre pieds Moda



Se reporter à la page 158 pour les sièges à quatre pieds.

CARACTÉRISTIQUES DE SÉRIE

- Siège haut de gamme d'une polyvalence sans pareille, le Moda deviendra vite un incontournable pour la salle de conférence ou de formation, les espaces intimes ou encore la zone de travail collaboratif. Il se révélera même idéal pour les tâches ponctuelles de courte durée. Un vrai classique.
- Les sièges sont moulés d'une seule pièce et sont offerts dans un fini nocturne (**BLK**), stratus (**IVC**) ou ombre (**SHW**).
- La coquille repose sur un piétement en tiges d'acier plein de 0,5 po de diamètre offert exclusivement dans un fini chromé durable. L'absence de traverses permet le libre mouvement des pieds et des jambes.
- Les sièges peuvent être jumelés à l'aide des brides de jumelage 6970, laissant un espace de 0,25 po entre les sièges.
- Des patins en nylon (**N1**) agencés à la couleur de la coquille sont de série et conviennent pour les planchers à moquette, à revêtement en caoutchouc ou en béton.
- Choix de rembourrage : tissus, vinyles ou cuirs. Les modèles garnis d'un vinyle ou cuir peuvent présenter des piqûres sur les coussins d'assise ou de dossier, s'il y a lieu.

Ajouter les codes d'options dans l'ordre suivant :



- **Numéro de modèle**
6962 Fauteuil
6963 Fauteuil, assise rembourrée
- **Textile**
Préciser le code pour l'assise (modèle 6963 uniquement)
- **Fini - coquille** (sans supplément)
(BLK) Nocturne
(IVC) Stratus
(SHW) Ombre
- **Patins**
(N1) Nylon de série. Sans supplément.
(FG) Feutre. Ajouter 17 \$.
(RG) Caoutchouc. Ajouter 17 \$.
- **Fini - manchons**
(NC) Sans manchons.
(SS) Uréthane noir. Ajouter 47 \$.
(GC) Plastique gris vitreux. Ajouter 24 \$
(H3) Plastique noir. Ajouter 24 \$.
(H4) Plastique blanc. Ajouter 24 \$.
(UP) Rembourrés (agencés à l'assise, modèle 6963 uniquement). Ajouter 54 \$.

CARACTÉRISTIQUES EN OPTION

- Tous les modèles peuvent être dotés de manchons en uréthane noir ou en plastique noir, gris vitreux ou blanc en option.
- Les manchons du modèle 6963 peuvent aussi être garnis d'un textile, vinyle ou cuir agencé.
- Des patins à coussinet en feutre (**FG**) sont offerts pour les planchers à revêtement en vinyle, en liège ou stratifiés. À préciser. Ajouter 17 \$.
- Des patins à coussinet en caoutchouc (**RG**) sont offerts pour les planchers de bois, de pierre, de céramique ou à revêtement en vinyle ou stratifié. À préciser. Ajouter 17 \$.

EXEMPLE D'UN CODE POUR LA COMMANDE D'UN SIÈGE EMPILABLE MODA :

6963	-HD05	-IVC	-N1	-NC
modèle	textile	coquille	patins	manchons

DESCRIPTION	CARACTÉRISTIQUES	MODÈLE	GRADES DE TEXTILE DE SÉRIE																	
			Prix courant																	
 Fauteuil à piétement monobloc TFC : s.o. Poids unitaire : 16 LB 7,3 KG Poids - boîte : 20,5 LB 9,3 KG Volume - boîte : 17,5 PP ³ 0,49 M ³	Assise et dossier en polypropylène. Empilage - jusqu'à 5 sièges au sol. Empilage - jusqu'à 14 sièges sur le chariot.	6962	596																	
 Fauteuil à piétement monobloc TFC : 0,75 V. 0,69 M Poids unitaire : 19 LB 8,6 KG Poids - boîte : 23,5 LB 10,66 KG Volume - boîte : 17,5 PP ³ 0,49 M ³	Assise rembourrée et dossier en polypropylène. Empilage - jusqu'à 4 sièges au sol. Empilage - jusqu'à 8 sièges sur le chariot.	6963																		

DESCRIPTION	CARACTÉRISTIQUES	MODÈLE	GRADES DE TEXTILE DE SÉRIE
-------------	------------------	--------	----------------------------



Chariot de moyenne densité

TFC : s.o.
 Poids unitaire : 43 LB | 19.5 KG
 Poids - boîte : 60 LB | 27.22 KG
 Volume - boîte : 13.25 P³ | 0.37 M³

Peut recevoir jusqu'à 14 sièges ou
 ou jusqu'à 8 sièges pour les modèles
 rembourrés.

MODÈLE		Prix courant						
6969		923						
DIMENSIONS HORS TOUT			DIMENSIONS DE L'ASSISE			DIMENSIONS DU DOSSIER		
L	P	H	L	P	H	L	H	
PO 25	63	36.75	-	-	-	-	-	
MM 635	1600	933	-	-	-	-	-	
RTA 1		1 par boîte						



Brides de jumelage - jeu de 2

TFC : s.o.
 Poids unitaire : 0.13 LB | 0.1 KG
 Poids - boîte : 0.3 LB | 0.14 KG
 Volume - boîte : 0.3 P³ | 0.01 M³

MODÈLE		Prix courant						
6970		42						
DIMENSIONS HORS TOUT			DIMENSIONS DE L'ASSISE			DIMENSIONS DU DOSSIER		
L	P	H	L	P	H	L	H	
PO 3	1.5	0.75	-	-	-	-	-	
MM 76	38	19	-	-	-	-	-	
RTA 00		 Prix est pour le jeu, caractéristiques pour une bride uniquement						

POPCORN



modèle 6711



modèle 6712



Détail - poignée



modèle 6743TR

	Capacité d'empilage des sièges Popcorn		Capacité d'empilage des tabourets Popcorn	
	Au sol	Sur le chariot	Au sol	Sur le chariot
Sans accoudoirs				
Assise en polypropylène	jusqu'à 10	jusqu'à 34	jusqu'à 8	s.o.
Assise rembourrée	jusqu'à 8	jusqu'à 15	jusqu'à 8	s.o.
Avec accoudoirs				
Assise en polypropylène	jusqu'à 10	jusqu'à 34	jusqu'à 8	s.o.
Assise rembourrée	jusqu'à 8	jusqu'à 15	jusqu'à 8	s.o.

CARACTÉRISTIQUES DE SÉRIE

- Popcorn est une gamme de sièges empilables de grande qualité qui conviennent à merveille pour diverses applications en entreprise, dans des installations gouvernementales ou dans des établissements de soins de santé.
- Le bâti en tiges d'acier plein durable de 0,5 po de diamètre est offert en fini chromé durable uniquement. Les sièges ne présentent pas de traverses pouvant entraver les mouvements des pieds ou des jambes de l'utilisateur.
- Les sièges sont dotés d'un bâti protège-mur. Les pieds touchent au mur avant le dossier, protégeant ainsi le mur et le siège.
- Une découpe est pratiquée dans le haut du dossier pour faciliter le déplacement et l'empilage.
- Une coquille monopiece en polypropylène forme l'assise et le dossier des sièges pour plus de robustesse et une plus grande facilité d'entretien ou de désinfection.
- Les sièges peuvent être jumelés à l'aide de la bride de jumelage 6626. Le jumelage ne laisse aucun espace entre deux fauteuils jumelés et un espace de 5 po entre deux chaises jumelées.
- Un bâti chromé sans patins est de série et convient pour les planchers à moquette ou à revêtement en liège ou caoutchouté.
- Les sièges fonctionnels sont dotés de série d'un piétement araignée à cinq branches moulé par injection en nylon noir renforcé à la fibre de verre avec des roulettes à doubles galets pour planchers à moquette (C1).
- Les sièges fonctionnels sont offerts avec une tablette-écrivain. Très robuste, la tablette-écrivain convient pour une utilisation par les forces armées ou en milieu étudiant. La tablette se rabat vers le haut pour permettre à l'utilisateur de sortir du siège aisément en cas d'urgence. Elle coulisse vers l'avant et vers l'arrière, permettant de la placer à une position confortable pour les utilisateurs de toute taille.
- Les dimensions hors tout de la tablette de série (DB), fabriquée en polymère noir, sont de 18 po P sur 14,5 po L. Elle est installée à gauche ou à droite (déterminé alors que l'utilisateur est assis) sur les sièges fonctionnels.
- Choix de rembourrage : tissus, vinyles ou cuirs. Les modèles garnis d'un vinyle ou cuir peuvent présenter des piqûres sur les coussins d'assise ou de dossier, s'il y a lieu.
- La face inférieure de l'assise des sièges rembourrés est munie d'une coquille protectrice noire pour ne pas laisser d'empreinte dans la mousse du siège inférieur lorsque ces sièges sont empilés.

- Les sièges sur poutre Popcorn comprennent des modules-sièges (6717, 6719) ainsi que les ferrures et fixations nécessaires pour les assujettir à une poutre.
- Se reporter à la section des sièges sur poutre (Beam) pour une liste complète des modules-sièges, modules tables et autres éléments de la collection de sièges sur poutre.

CARACTÉRISTIQUES EN OPTION

- La coquille en polypropylène et les accoudoirs coordonnés sont offerts dans un choix de 14 teintes, soit récif (BZB), cactus (CCT), carotte (CRO), stratus (IVC), dijon (DJN), aubergine (EGP), brume (FOG), givre (FRO), encre (INK), café au lait (LAB), nocturne (BLK), sable (SND), écarlate (SAR), ombre (SHW).
- Une tablette de 18,5 po P sur 18 po L est offerte en option. La tablette-écrivain est fabriquée en stratifié haute pression sur âme de contreplaqué de feuillus. Les chants sont arrondis et finies avec une laque incolore. Cette tablette est offerte dans les finis suivants, soit noir (BLK), érable clair (CMB), blanc de blancs (DWT) et noce grigio (NGL), à préciser. Ajouter 68 \$.
- Pour des planchers à revêtement dur, commander des roulettes pour les modèles fonctionnels (C9R). À préciser. Ajouter 21 \$.
- Un choix de patins est offert. Les patins doivent être choisis en fonction du revêtement de sol et l'état des lieux. Pour plus d'informations, se reporter à la rubrique des patins (page 341).
- Des patins en polycarbonate transparent (CG) sont offerts pour les planchers à moquette, en béton ou à revêtement caoutchouté. À préciser. Ajouter 9 \$.
- Des patins à coussinet en acier inoxydable (SG) sont offerts pour les planchers à moquette ou à revêtement caoutchouté. À préciser. Ajouter 19 \$.
- Des patins à coussinet en feutre (FG) sont offerts pour les planchers à revêtement en vinyle, en liège ou stratifiés. À préciser. Ajouter 19 \$.
- Des patins à coussinet en caoutchouc (RG) sont offerts pour les planchers de bois, de pierre, de céramique ou à revêtement en vinyle ou stratifié. À préciser. Ajouter 19 \$.

DESCRIPTION

CARACTÉRISTIQUES

MODÈLE

GRADES DE TEXTILE DE SÉRIE



Fauteuil

TFC : s.o.
Poids unitaire : 21 LB | 9,5 KG
Poids - boîte : 23,5 LB | 10,66 KG
Volume - boîte : 23 P³ | 0,65 M³

Assise et dossier en polypropylène.
Empilage - jusqu'à 10 sièges au sol.
Empilage - jusqu'à 34 sièges sur le chariot.

Prix courant

6710 302

	DIMENSIONS HORS TOUT			DIMENSIONS DE L'ASSISE			DIMENSIONS DU DOSSIER	
	L	P	H	L	P	H	L	H
PO	24,5	23,5	32,5	18	18	16,5	19,5	16
MM	622	597	826	457	457	419	495	406

RTA 00

4 par boîte (prix et caractéristiques pour un siège uniquement)



Chaise

TFC : s.o.
Poids unitaire : 15 LB | 6,8 KG
Poids - boîte : 17,25 LB | 7,82 KG
Volume - boîte : 17 P³ | 0,48 M³

Assise et dossier en polypropylène.
Empilage - jusqu'à 10 sièges au sol.
Empilage - jusqu'à 34 sièges sur le chariot.

Prix courant

6711 223

	DIMENSIONS HORS TOUT			DIMENSIONS DE L'ASSISE			DIMENSIONS DU DOSSIER	
	L	P	H	L	P	H	L	H
PO	20	23,5	32,5	18	18	16,5	19,5	16
MM	508	597	826	457	457	419	495	406

RTA 00

4 par boîte (prix et caractéristiques pour un siège uniquement)

DESCRIPTION	CARACTÉRISTIQUES	MODÈLE	GRADES DE TEXTILE DE SÉRIE											
-------------	------------------	--------	----------------------------	--	--	--	--	--	--	--	--	--	--	--



Fauteuil, assise rembourrée
 TFC : 0.75 V. | 0.69 M
 Poids unitaire : 22 LB | 10 KG
 Poids - boîte : 25.25 LB | 11.45 KG
 Volume - boîte : 26.75 P³ | 0.75 M³

Assise rembourrée et dossier en polypropylène.
 Empilage - jusqu'à 8 sièges au sol.
 Empilage - jusqu'à 15 sièges sur le chariot.

	1	2	3	4	5	6	7	8	9	10	11	12
6712	397	421	441	465	503	538	573	604	642	678	727	796

DIMENSIONS HORS TOUT			DIMENSIONS DE L'ASSISE			DIMENSIONS DU DOSSIER	
L	P	H	L	P	H	L	H

PO 24,5	23,5	32,5	18	18	17	19,5	15,5
MM 622	597	826	457	457	432	495	394

RTA 00 4 par boîte (prix et caractéristiques pour un siège uniquement)



Chaise, assise rembourrée
 TFC : 0.75 V. | 0.69 M
 Poids unitaire : 16 LB | 7.3 KG
 Poids - boîte : 19.25 LB | 8.73 KG
 Volume - boîte : 19.25 P³ | 0.54 M³

Assise rembourrée et dossier en polypropylène.
 Empilage - jusqu'à 8 sièges au sol.
 Empilage - jusqu'à 15 sièges sur le chariot.

	1	2	3	4	5	6	7	8	9	10	11	12
6713	317	341	361	385	423	458	493	524	562	598	647	716

DIMENSIONS HORS TOUT			DIMENSIONS DE L'ASSISE			DIMENSIONS DU DOSSIER	
L	P	H	L	P	H	L	H

PO 20	23,5	32,5	18	18	17	19,5	15,5
MM 508	597	826	457	457	432	495	394

RTA 00 4 par boîte (prix et caractéristiques pour un siège uniquement)



Tabouret de bar avec accoudoirs
 TFC : s.o.
 Poids unitaire : 25 LB | 11.4 KG
 Poids - boîte : 29.5 LB | 13.38 KG
 Volume - boîte : 18.25 P³ | 0.51 M³

Assise et dossier en polypropylène.
 Empilage - jusqu'à 8 sièges au sol.

Prix courant

6710BS 499

DIMENSIONS HORS TOUT			DIMENSIONS DE L'ASSISE			DIMENSIONS DU DOSSIER	
L	P	H	L	P	H	L	H

PO 24,5	25,5	44,5	18	18	29	19,5	16
MM 622	648	1130	457	457	737	495	406

RTA 00 2 par boîte (prix et caractéristiques pour un siège uniquement)



Tabouret de comptoir avec accoudoirs
 TFC : s.o.
 Poids unitaire : 20 LB | 9.1 KG
 Poids - boîte : 25.25 LB | 11.45 KG
 Volume - boîte : 24 P³ | 0.67 M³

Assise et dossier en polypropylène.
 Empilage - jusqu'à 8 sièges au sol.

Prix courant

6710CS 468

DIMENSIONS HORS TOUT			DIMENSIONS DE L'ASSISE			DIMENSIONS DU DOSSIER	
L	P	H	L	P	H	L	H

PO 24,5	25,5	40,5	18	18	24	19,5	16
MM 622	648	1029	457	457	610	495	406

RTA 00 2 par boîte (prix et caractéristiques pour un siège uniquement)



Tabouret de bar
 TFC : s.o.
 Poids unitaire : 23 LB | 10.5 KG
 Poids - boîte : 27.5 LB | 12.47 KG
 Volume - boîte : 18.25 P³ | 0.51 M³

Assise et dossier en polypropylène.
 Empilage - jusqu'à 8 sièges au sol.





Prix courant















6711BS 418



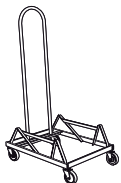

DIMENSIONS HORS TOUT			DIMENSIONS DE L'ASSISE			DIMENSIONS DU DOSSIER	
L	P	H	L	P	H	L	H

PO 20	25,5	44,5	18	18	29	19,5	16
MM 508	648	1130	457	457	737	495	406

RTA 00 2 par boîte (prix et caractéristiques pour un siège uniquement)

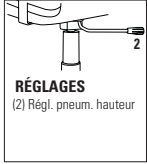
DESCRIPTION	CARACTÉRISTIQUES	MODÈLE	GRADES DE TEXTILE DE SÉRIE											
 <p>Tabouret de comptoir TFC : s.o. 4 Poids unitaire : 18 LB 8.2 KG Poids - boîte : 22.5 LB 10.21 KG Volume - boîte : 18.25 P³ 0.51 M³</p>	<p>Assise et dossier en polypropylène.</p> <p>Empilage - jusqu'à 8 sièges au sol.</p>	Prix courant												
		6711CS	386											
		DIMENSIONS HORS TOUT			DIMENSIONS DE L'ASSISE			DIMENSIONS DU DOSSIER						
		PO	20	25.5	40.5	18	18	24	19.5	16				
MM	508	648	1029	457	457	610	495	406						
		RTA 00	2 par boîte (prix et caractéristiques pour un siège uniquement)											
 <p>Tabouret de bar avec accoudoirs TFC : 0.75 V. 0.69 M Poids unitaire : 27 LB 12.3 KG Poids - boîte : 30 LB 13.61 KG Volume - boîte : 21.5 P³ 0.6 M³</p>	<p>Assise rembourrée et dossier en polypropylène.</p> <p>Empilage - jusqu'à 8 sièges au sol.</p>	1 2 3 4 5 6 7 8 9 10 11 12												
		6712BS	593	617	637	661	699	734	769	800	838	874	923	992
		DIMENSIONS HORS TOUT			DIMENSIONS DE L'ASSISE			DIMENSIONS DU DOSSIER						
		PO	24.5	25.5	44.5	18	18	29.5	19.5	16				
MM	622	648	1130	457	457	749	495	406						
		RTA 00	2 par boîte (prix et caractéristiques pour un siège uniquement)											
 <p>Tabouret de comptoir avec accoudoirs TFC : 0.75 V. 0.69 M Poids unitaire : 22 LB 10 KG Poids - boîte : 26 LB 11.79 KG Volume - boîte : 21.5 P³ 0.6 M³</p>	<p>Assise rembourrée et dossier en polypropylène.</p> <p>Empilage - jusqu'à 8 sièges au sol.</p>	1 2 3 4 5 6 7 8 9 10 11 12												
		6712CS	562	586	606	630	668	703	738	769	807	843	892	961
		DIMENSIONS HORS TOUT			DIMENSIONS DE L'ASSISE			DIMENSIONS DU DOSSIER						
		PO	24.5	25.5	40.5	18	18	24.5	19.5	16				
MM	622	648	1029	457	457	622	495	406						
		RTA 00	2 par boîte (prix et caractéristiques pour un siège uniquement)											
 <p>Tabouret de bar TFC : 0.75 V. 0.69 M Poids unitaire : 25 LB 11.4 KG Poids - boîte : 29.5 LB 13.38 KG Volume - boîte : 18.25 P³ 0.51 M³</p>	<p>Assise rembourrée et dossier en polypropylène.</p> <p>Empilage - jusqu'à 8 sièges au sol.</p>	1 2 3 4 5 6 7 8 9 10 11 12												
		6713BS	514	538	558	582	620	655	690	721	759	795	844	913
		DIMENSIONS HORS TOUT			DIMENSIONS DE L'ASSISE			DIMENSIONS DU DOSSIER						
		PO	20	25.5	44.5	18	18	29.5	19.5	16				
MM	508	648	1130	457	457	749	495	406						
		RTA 00	2 par boîte (prix et caractéristiques pour un siège uniquement)											
 <p>Tabouret de comptoir TFC : 0.75 V. 0.69 M Poids unitaire : 20 LB 9.1 KG Poids - boîte : 24.5 LB 11.11 KG Volume - boîte : 18.25 P³ 0.51 M³</p>	<p>Assise rembourrée et dossier en polypropylène.</p> <p>Empilage - jusqu'à 8 sièges au sol.</p>	1 2 3 4 5 6 7 8 9 10 11 12												
		6713CS	480	504	524	548	586	621	656	687	725	761	810	879
		DIMENSIONS HORS TOUT			DIMENSIONS DE L'ASSISE			DIMENSIONS DU DOSSIER						
		PO	20	25.5	40.5	18	18	24.5	19.5	16				
MM	508	648	1029	457	457	622	495	406						
		RTA 00	2 par boîte (prix et caractéristiques pour un siège uniquement)											

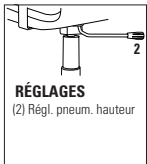
DESCRIPTION	CARACTÉRISTIQUES	MODÈLE	GRADES DE TEXTILE DE SÉRIE											
 <p>Module-siège sans accoudoirs TFC : s.o. Poids unitaire : 17 LB 7.7 KG Poids - boîte : 19 LB 8.62 KG Volume - boîte : 6.5 P³ 0.18 M³</p>	<p>Assise et dossier en polypropylène.</p> <p>À utiliser avec une poutre.</p>	<p>6717</p>	Prix courant											
			328											
			DIMENSIONS HORS TOUT			DIMENSIONS DE L'ASSISE			DIMENSIONS DU DOSSIER					
L P H			L P H			L H								
PO 20 21 18			18 18 -			19.5 16								
MM 508 533 457			457 457 -			495 406								
 			2 par boîte (prix et caractéristiques pour un module-siège uniquement)											
			1	2	3	4	5	6	7	8	9	10	11	12
6719			423	447	467	491	529	564	599	630	668	704	753	822
 <p>Module-siège sans accoudoirs TFC : 0.75 V. 0.69 M Poids unitaire : 18 LB 8.2 KG Poids - boîte : 20 LB 9.07 KG Volume - boîte : 6.5 P³ 0.18 M³</p>	<p>Assise rembourrée et dossier en polypropylène.</p> <p>À utiliser avec une poutre.</p>	<p>6719</p>	Prix courant											
			825											
			DIMENSIONS HORS TOUT			DIMENSIONS DE L'ASSISE			DIMENSIONS DU DOSSIER					
L P H			L P H			L H								
PO 20 21 18			18 18 -			19.5 16								
MM 508 533 457			457 457 -			495 406								
 			2 par boîte (prix et caractéristiques pour un module-siège uniquement)											
 <p>Chariot de moyenne densité TFC : s.o. Poids unitaire : 24 LB 10.9 KG Poids - boîte : 29 LB 13.15 KG Volume - boîte : 9 P³ 0.25 M³</p>	<p>Pour sièges rembourrés. Peut recevoir jusqu'à 15 sièges.</p> <p>Peut passer une porte régulière de 80 po H.</p>	<p>6714</p>	Prix courant											
			825											
			DIMENSIONS HORS TOUT			DIMENSIONS DE L'ASSISE			DIMENSIONS DU DOSSIER					
L P H			L P H			L H								
PO 23 31 18.5			- - -			- -								
MM 584 787 470			- - -			- -								
 			1 par boîte											
 <p>Chariot de grande densité TFC : s.o. Poids unitaire : 30 LB 13.6 KG Poids - boîte : 36 LB 16.33 KG Volume - boîte : 5.5 P³ 0.15 M³</p>	<p>Pour sièges en polypropylène. Peut recevoir jusqu'à 34 sièges.</p> <p>Peut passer une porte régulière de 80 po H.</p>	<p>6715</p>	Prix courant											
			825											
			DIMENSIONS HORS TOUT			DIMENSIONS DE L'ASSISE			DIMENSIONS DU DOSSIER					
L P H			L P H			L H								
PO 21.37 31.75 51.75			- - -			- -								
MM 543 806 1314			- - -			- -								
 			1 par boîte											
  <p>Brides de jumelage - jeu de 2 TFC : s.o. Poids unitaire : 0.25 LB 0.1 KG Poids - boîte : 0.3 LB 0.14 KG Volume - boîte : 0.04 P³ 0.001 M³</p>		<p>6626</p>	Prix courant											
			21											
			DIMENSIONS HORS TOUT			DIMENSIONS DE L'ASSISE			DIMENSIONS DU DOSSIER					
L P H			L P H			L H								
PO 1 6.5 0.75			- - -			- -								
MM 25 165 19			- - -			- -								
 			2 par boîte (prix est pour le jeu, caractéristiques pour une bride uniquement)											

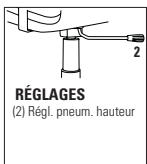
DESCRIPTION	CARACTÉRISTIQUES	MODÈLE	GRADES DE TEXTILE DE SÉRIE													
 <p>Chaise fonctionnelle TFC : s.o. Poids unitaire : 24 LB 10.9 KG Poids - boîte : 33 LB 14.97 KG Volume - boîte : 17.5 P³ 0.49 M³</p>	 <p>RÉGLAGES (2) Régl. pneum. hauteur</p> <p>Assise et dossier en polypropylène.</p> <p>Caractéristiques ergonomiques : C</p>	Prix courant														
		6741	455													
					DIMENSIONS HORS TOUT			DIMENSIONS DE L'ASSISE			DIMENSIONS DU DOSSIER					
			L	P	H	L	P	H	L	H						
	PO 20	23	30.5	18	18	15.5	19.5	16								
	MM 508	584	775	457	457	394	495	406								
	RTA 00	1 par boîte														
 <p>Chaise fonctionnelle TFC : 0.75 V. 0.69 M Poids unitaire : 26 LB 11.8 KG Poids - boîte : 33 LB 14.97 KG Volume - boîte : 14.25 P³ 0.4 M³</p>	 <p>RÉGLAGES (2) Régl. pneum. hauteur</p> <p>Assise rembourrée et dossier en polypropylène.</p> <p>Caractéristiques ergonomiques : C</p>															
		6743	551	575	595	619	657	692	727	758	796	832	881	950		
					DIMENSIONS HORS TOUT			DIMENSIONS DE L'ASSISE			DIMENSIONS DU DOSSIER					
			L	P	H	L	P	H	L	H						
	PO 20	23	30.5	18	18	16	19.5	16								
	MM 508	584	775	457	457	406	495	406								
	RTA 00	1 par boîte														
 <p>Chaise fonctionnelle avec tablette TFC : 0.75 V. 0.69 M Poids unitaire : 35 LB 15.9 KG Poids - boîte : 44 LB 19.96 KG Volume - boîte : 17.5 P³ 0.49 M³</p>	 <p>RÉGLAGES (2) Régl. pneum. hauteur</p> <p>Assise rembourrée et dossier en polypropylène.</p> <p>Caractéristiques ergonomiques : C</p> <p>Préciser (L), à gauche ou (R), à droite.</p>															
		6743TR 6743TL	830	854	874	898	936	971	1006	1037	1075	1111	1160	1229		
					DIMENSIONS HORS TOUT			DIMENSIONS DE L'ASSISE			DIMENSIONS DU DOSSIER					
			L	P	H	L	P	H	L	H						
	PO 24.75	26	30.5	18	18	16	19.5	16								
	MM 629	660	775	457	457	406	495	406								
	RTA 00	1 par boîte														

REBOUND



modèle R5APU



modèle R5CSAPU

	Capacité d'empilage des sièges Rebound		Capacité d'empilage des tabourets Rebound
	Au sol	Sur le chariot (RDOL)	Au sol uniquement
Modèles à quatre pieds (patins ou roulettes) + modèles à piétement monobloc			
Polypropylène	jusqu'à 5	jusqu'à 10	jusqu'à 5
Assise rembourrée	jusqu'à 5	jusqu'à 10	jusqu'à 5

EXEMPLE D'UN CODE POUR LA COMMANDE D'UN SIÈGE REBOUND :

R5APUG	-CCT	-BL20	-CHM	-NM
Modèle	Fini (dossier, assise et accoudoirs)	Textile (Assise)	Fini (Bâti)	Type de patins ou de roulettes





CARACTÉRISTIQUES DE SÉRIE

- Une conception signée Alessandro Piretti, la gamme Rebound propose des sièges dotés d'un dossier flexible pour un confort optimal. La gamme regroupe des modèles à quatre pieds et à piétement monobloc ainsi que des tabourets de comptoir et de bar à quatre pieds.
- La coquille en polypropylène est facile à nettoyer et à essuyer et est offerte dans un choix de finis.
- Les modèles sont offerts dotés d'une assise et d'un dossier en polypropylène ou d'une assise rembourrée et d'un dossier en polypropylène.
- Les modèles sont offerts avec ou sans accoudoirs. Les accoudoirs sont agencés au fini choisi pour la coquille.
- Les modèles à quatre pieds et à piétement monobloc sont munis d'un piétement en acier tubulaire offert dans un vaste choix de finis peints ou plaqués.
- Les sièges à quatre pieds peuvent être dotés de patins (code se terminant par G) ou de roulettes (code se terminant par C). Les sièges à quatre pieds sont munis de série de patins en nylon noir (BG) ou sont offerts dans un choix de différents patins (adaptés au type de revêtement de sol et aux conditions sur place). Se reporter aux suppléments.
- Les sièges à piétement monobloc sont munis de patins en nylon noir ou en nylon opaque blanc.
- On peut empiler jusqu'à 5 sièges à quatre pieds et à piétement monobloc au sol, ou jusqu'à 10 sur le chariot (RDOL). On peut empiler jusqu'à 5 sièges à assise rembourrée au sol, ou jusqu'à 10 sur le chariot. On peut empiler jusqu'à 5 tabourets de bar ou de comptoir au sol.
- Tous les modèles présentent une coquille de protection d'une couleur agencée sous l'assise.
- En raison du dossier flexible, les sièges doivent être placés loin des murs.
- La capacité de charge active est de 300 lb pour les sièges avec roulettes; 400 lb pour les sièges avec patins.
- Choix de rembourrage : tissus, vinyles ou cuirs. Les modèles garnis d'un vinyle ou cuir peuvent présenter des piqûres sur les coussins d'assise ou de dossier, s'il y a lieu.

Ajouter les codes d'options dans l'ordre suivant :

- **Numéro de modèle**
R5 _ _ (G ou C) Siège à quatre pieds (patins ou roulettes)
R6 _ _ _ _ Siège à piétement monobloc
R5BS _ _ _ _ Tabouret de bar
R5CS _ _ _ _ Tabouret de comptoir
RDOL Chariot
- **Fini - assise, dossier + accoudoirs**
(BZB) Récif **(FRO)** Givre
(CCT) Cactus **(INK)** Encre
(CRO) Carotte **(LAB)** Café au lait
(IVC) Stratus **(BLK)** Nocturne
(DJN) Dijon **(SND)** Sable
(EGP) Aubergine **(SAR)** Écarlate
(FOG) Brume **(SHW)** Ombre
- **Textile - assise** (modèles à assise rembourrée)
Préciser le textile
- **Fini - bâti**
Consultez la page 360 pour le fini des pieds. Un supplément s'applique pour les finis plaqués :
(CHM) Chromé.
Pour les modèles à 4 pieds, ajouter 33 \$.
Pour les modèles à piétement monobloc, ajouter 42 \$.
Pour les tabourets, ajouter 60 \$.
- **(BCH)** Chrome brossé.
Pour les modèles à 4 pieds, ajouter 119 \$.
Pour les modèles à piétement monobloc, ajouter 145 \$.
Pour les tabourets, ajouter 197 \$.
- **(SBR)** Satin Brass.
Pour les modèles à 4 pieds, ajouter 176 \$.
Pour les modèles à piétement monobloc, ajouter 213 \$.
Pour les tabourets, ajouter 288 \$.
- **(ACO)** Cuivre ancien.
Pour les modèles à 4 pieds, ajouter 176 \$.
Pour les modèles à piétement monobloc, ajouter 213 \$.
Pour les tabourets, ajouter 288 \$.
- **Patins** (modèles à 4 pieds uniquement)
(BG) Patins en nylon noir pour certaines surfaces à revêtement dur ou à moquette.
(NM) Patins en nylon blanc ne marquant pas pour certaines surfaces à revêtement dur ou à moquette.
(FG) Patins avec coussinets en feutre offerts pour les revêtements de sol en vinyle, en liège ou en stratifié. À préciser, ajouter 19 \$.
(RG) Patins avec coussinets en caoutchouc offerts pour les revêtements de sol en vinyle, en bois franc, en stratifié, en pierre ou en céramique. À préciser, ajouter 19 \$.
(SG) Patins avec coussinets en inox offerts pour les revêtements en caoutchouc ou les planchers à moquette. À préciser, ajouter 19 \$.
Patins (modèles à piétement monobloc uniquement)
(GL) Patins en nylon noir.
(NM) Patins en nylon blanc ne marquant pas.
- **Roulettes** (pour les modèles à roulettes)
(DC) Roulettes de 2 po pour planchers à moquette.
(RC) Roulettes de 2 po pour la plupart des surfaces à revêtement dur. Ajouter 17 \$.

DESCRIPTION	CARACTÉRISTIQUES	MODÈLE	GRADES DE TEXTILE DE SÉRIE							
			DIMENSIONS HORS TOUT			DIMENSIONS DE L'ASSISE			DIMENSIONS DU DOSSIER	
Prix courant										
 <p>Fautouil, assise et dossier en polypropylène TFC : s.o. Poids unitaire : 17.5 LB 8 KG Poids - boîte : 21.75 LB 9.87 KG Volume - boîte : 15.5 P³ 0.43 M³</p>	<p>On peut empiler jusqu'à 5 sièges au sol. On peut empiler jusqu'à 10 sièges sur le chariot.</p>	R5APPG	490							
		R5APPC	540							
			L	P	H	L	P	H	L	H
			PO 26.25	20.5	32.75	19.25	17.75	17.5	18.5	15.25
			MM 667	521	832	489	451	445	470	387
			RTA 00	2 par boîte (prix et caractéristiques pour un siège uniquement)						

DESCRIPTION	CARACTÉRISTIQUES	MODÈLE	GRADES DE TEXTILE DE SÉRIE											
			1	2	3	4	5	6	7	8	9	10	11	12
 <p>Fauteuil, assise rembourrée et dossier en polypropylène TFC : 0.75 V. 0.69 M Poids unitaire : 19.5 LB 8.9 KG Poids - boîte : 23.75 LB 10.77 KG Volume - boîte : 15.5 PP³ 0.43 M³</p>	<p>On peut empiler jusqu'à 5 sièges au sol. On peut empiler jusqu'à 10 sièges sur le chariot.</p>	<p>R5APUG patins R5APUC roulettes</p>	630	654	674	698	736	771	806	837	875	911	960	1029
			680	704	724	748	786	821	856	887	925	961	1010	1079
			DIMENSIONS HORS TOUT			DIMENSIONS DE L'ASSISE			DIMENSIONS DU DOSSIER					
			L	P	H	L	P	H	L	H				
			PO 26.25 MM 667	20.5 521	32.75 832	19.25 489	17.75 451	18.5 470	18.5 470	14.25 362				
			RTA 00		2 per carton (prix et caractéristiques pour un siège uniquement)									
Prix courant														
			R5NPPG patins	379										
			R5NPPC roulettes	429										
			DIMENSIONS HORS TOUT			DIMENSIONS DE L'ASSISE			DIMENSIONS DU DOSSIER					
			L	P	H	L	P	H	L	H				
			PO 22 MM 559	20.5 521	32.75 832	19.25 489	17.75 451	17.5 445	18.5 470	15.25 387				
			RTA 00		2 per carton (prix et caractéristiques pour un siège uniquement)									
 <p>Chaise, assise et dossier en polypropylène TFC : s.o. Poids unitaire : 16 LB 7.3 KG Poids - boîte : 20 LB 9.07 KG Volume - boîte : 13.75 PP³ 0.38 M³</p>	<p>On peut empiler jusqu'à 5 sièges au sol. On peut empiler jusqu'à 10 sièges sur le chariot.</p>	<p>R5NPPG patins R5NPPC roulettes</p>	519	543	563	587	625	660	695	726	764	800	849	918
			569	593	613	637	675	710	745	776	814	850	899	968
			DIMENSIONS HORS TOUT			DIMENSIONS DE L'ASSISE			DIMENSIONS DU DOSSIER					
			L	P	H	L	P	H	L	H				
			PO 22 MM 559	20.5 521	32.75 832	19.25 489	17.75 451	18.5 470	18.5 470	14.25 362				
			RTA 00		2 per carton (prix et caractéristiques pour un siège uniquement)									
Prix courant														
			R5NPPG patins	519										
			R5NPPC roulettes	569										
			DIMENSIONS HORS TOUT			DIMENSIONS DE L'ASSISE			DIMENSIONS DU DOSSIER					
			L	P	H	L	P	H	L	H				
			PO 22 MM 559	20.5 521	32.75 832	19.25 489	17.75 451	18.5 470	18.5 470	14.25 362				
			RTA 00		2 per carton (prix et caractéristiques pour un siège uniquement)									
 <p>Chaise, assise rembourrée et dossier en polypropylène TFC : 0.75 V. 0.69 M Poids unitaire : 16 LB 7.3 KG Poids - boîte : 20 LB 9.07 KG Volume - boîte : 13.75 PP³ 0.38 M³</p>	<p>On peut empiler jusqu'à 5 sièges au sol. On peut empiler jusqu'à 10 sièges sur le chariot.</p>	<p>R6APP</p>	519	543	563	587	625	660	695	726	764	800	849	918
			569	593	613	637	675	710	745	776	814	850	899	968
			DIMENSIONS HORS TOUT			DIMENSIONS DE L'ASSISE			DIMENSIONS DU DOSSIER					
			L	P	H	L	P	H	L	H				
			PO 22 MM 559	20.5 521	32.75 832	19.25 489	17.75 451	18.5 470	18.5 470	14.25 362				
			RTA 00		2 per carton (prix et caractéristiques pour un siège uniquement)									
Prix courant														
			R6APP	518										
			DIMENSIONS HORS TOUT			DIMENSIONS DE L'ASSISE			DIMENSIONS DU DOSSIER					
			L	P	H	L	P	H	L	H				
			PO 26.25 MM 667	21.5 546	32.75 832	19.25 489	17.75 451	17.5 445	18.5 470	18.5 470	15.25 387			
			RTA 00		2 per carton (prix et caractéristiques pour un siège uniquement)									
 <p>Fauteuil, assise et dossier en polypropylène – piétement monobloc TFC : s.o. Poids unitaire : 18 LB 8.2 KG Poids - boîte : 22.25 LB 10.09 KG Volume - boîte : 15.5 PP³ 0.43 M³</p>	<p>On peut empiler jusqu'à 5 sièges au sol. On peut empiler jusqu'à 10 sièges sur le chariot.</p>	<p>R6APP</p>	658	682	702	726	764	799	834	865	903	939	988	1057
			658	682	702	726	764	799	834	865	903	939	988	1057
			DIMENSIONS HORS TOUT			DIMENSIONS DE L'ASSISE			DIMENSIONS DU DOSSIER					
			L	P	H	L	P	H	L	H				
			PO 26.25 MM 667	21.5 546	32.75 832	19.25 489	17.75 451	18.5 470	18.5 470	14.25 362				
			RTA 00		2 per carton (prix et caractéristiques pour un siège uniquement)									
 <p>Fauteuil, assise rembourrée et dossier en polypropylène – piétement monobloc TFC : 0.75 V. 0.69 M Poids unitaire : 20 LB 9.1 KG Poids - boîte : 24.25 LB 11 KG Volume - boîte : 15.5 PP³ 0.43 M³</p>	<p>On peut empiler jusqu'à 5 sièges au sol. On peut empiler jusqu'à 10 sièges sur le chariot.</p>	<p>R6APU</p>	658	682	702	726	764	799	834	865	903	939	988	1057
			658	682	702	726	764	799	834	865	903	939	988	1057
			DIMENSIONS HORS TOUT			DIMENSIONS DE L'ASSISE			DIMENSIONS DU DOSSIER					
			L	P	H	L	P	H	L	H				
			PO 26.25 MM 667	21.5 546	32.75 832	19.25 489	17.75 451	18.5 470	18.5 470	14.25 362				
			RTA 00		2 per carton (prix et caractéristiques pour un siège uniquement)									

DESCRIPTION CARACTÉRISTIQUES MODÈLE GRADES DE TEXTILE DE SÉRIE



R6NPP

Chaise, assise et dossier en polypropylène – piétement monobloc

TFC : s.o.
Poids unitaire : 16 LB | 7.3 KG
Poids - boîte : 20 LB | 9.07 KG
Volume - boîte : 13.75 P³ | 0.38 M³

On peut empiler jusqu'à 5 sièges au sol.
On peut empiler jusqu'à 10 sièges sur le chariot.

Prix courant

R6NPP 407

DIMENSIONS HORS TOUT			DIMENSIONS DE L'ASSISE			DIMENSIONS DU DOSSIER	
L	P	H	L	P	H	L	H

PO 22	21.5	32.75	19.25	17.75	17.5	18.5	15.25
MM 559	546	832	489	451	445	470	387

RTA 00 2 per carton (prix et caractéristiques pour un siège uniquement)

	1	2	3	4	5	6	7	8	9	10	11	12
R6NPU	547	571	591	615	653	688	723	754	792	828	877	946

DIMENSIONS HORS TOUT			DIMENSIONS DE L'ASSISE			DIMENSIONS DU DOSSIER	
L	P	H	L	P	H	L	H

PO 22	21.5	32.75	19.25	17.75	18.5	18.5	14.25
MM 559	546	832	489	451	470	470	362

RTA 00 2 per carton (prix et caractéristiques pour un siège uniquement)



Chaise, assise rembourrée et dossier en polypropylène – piétement monobloc

TFC : 0.75 V. | 0.69 M
Poids unitaire : 18 LB | 8.2 KG
Poids - boîte : 22 LB | 9.98 KG
Volume - boîte : 13.75 P³ | 0.38 M³

On peut empiler jusqu'à 5 sièges au sol.
On peut empiler jusqu'à 10 sièges sur le chariot.

Prix courant

R5CSAPP 610

DIMENSIONS HORS TOUT			DIMENSIONS DE L'ASSISE			DIMENSIONS DU DOSSIER	
L	P	H	L	P	H	L	H

PO 26.25	21.75	38.25	19.25	17.75	23.75	18.5	15.25
MM 667	552	972	489	451	603	470	387

RTA 00 2 per carton (prix et caractéristiques pour un siège uniquement)

	1	2	3	4	5	6	7	8	9	10	11	12
R5CSAPU	750	774	794	818	856	891	926	957	995	1031	1080	1149

DIMENSIONS HORS TOUT			DIMENSIONS DE L'ASSISE			DIMENSIONS DU DOSSIER	
L	P	H	L	P	H	L	H

PO 26.25	21.75	38.25	19.25	17.75	24.75	18.5	14.25
MM 667	552	972	489	451	629	470	362

RTA 00 2 per carton (prix et caractéristiques pour un siège uniquement)



Tabouret de comptoir avec accoudoirs, assise et dossier en polypropylène

TFC : s.o.
Poids unitaire : 22 LB | 10 KG
Poids - boîte : 26.25 LB | 11.91 KG
Volume - boîte : 19.75 P³ | 0.55 M³

On peut empiler jusqu'à 5 sièges au sol.



Tabouret de comptoir avec accoudoirs, assise rembourrée et dossier en polypropylène

TFC : 0.75 V. | 0.69 M
Poids unitaire : 24 LB | 10.9 KG
Poids - boîte : 28.25 LB | 12.81 KG
Volume - boîte : 19.75 P³ | 0.55 M³

On peut empiler jusqu'à 5 sièges au sol.

Prix courant

R5CSNPP 499

DIMENSIONS HORS TOUT			DIMENSIONS DE L'ASSISE			DIMENSIONS DU DOSSIER	
L	P	H	L	P	H	L	H

PO 22	21.75	38.25	19.25	17.75	23.75	18.5	15.25
MM 559	552	972	489	451	603	470	387









RTA 00 2 per carton (prix et caractéristiques pour un siège uniquement)



Tabouret de comptoir sans accoudoirs, assise et dossier en polypropylène

TFC : s.o.
Poids unitaire : 20 LB | 9.1 KG
Poids - boîte : 24 LB | 10.89 KG
Volume - boîte : 17.5 P³ | 0.49 M³

On peut empiler jusqu'à 5 sièges au sol.

DESCRIPTION	CARACTÉRISTIQUES	MODÈLE	GRADES DE TEXTILE DE SÉRIE													
			1	2	3	4	5	6	7	8	9	10	11	12		
 <p>Tabouret de comptoir sans accoudoirs, assise rembourrée et dossier en polypropylène TFC : 0.75 V. 0.69 M Poids unitaire : 22 LB 10 KG Poids - boîte : 26 LB 11.79 KG Volume - boîte : 17.5 P³ 0.49 M³</p> <p>On peut empiler jusqu'à 5 sièges au sol.</p>		R5CSNPU	639	663	683	707	745	780	815	846	884	920	969	1038		
			DIMENSIONS HORS TOUT			DIMENSIONS DE L'ASSISE			DIMENSIONS DU DOSSIER							
			L	P	H	L	P	H	L	H						
			PO 22	21.75	38.25	19.25	17.75	24.75	18.5	14.25						
			MM 559	552	972	489	451	629	470	362						
			RTA 00	2 per carton (prix et caractéristiques pour un siège uniquement)												
			Prix courant													
			R5BSAPP	630												
			DIMENSIONS HORS TOUT			DIMENSIONS DE L'ASSISE			DIMENSIONS DU DOSSIER							
			L	P	H	L	P	H	L	H						
PO 26.25	21.75	43.25	19.25	17.75	28.75	18.5	15.25									
MM 667	552	1099	489	451	730	470	387									
RTA 00	2 per carton (prix et caractéristiques pour un siège uniquement)															
 <p>Tabouret de bar sans accoudoirs, assise et dossier en polypropylène TFC : s.o. Poids unitaire : 23 LB 10.5 KG Poids - boîte : 27.25 LB 12.36 KG Volume - boîte : 19.75 P³ 0.55 M³</p> <p>On peut empiler jusqu'à 5 sièges au sol.</p>		R5BSAPP	630													
			DIMENSIONS HORS TOUT			DIMENSIONS DE L'ASSISE			DIMENSIONS DU DOSSIER							
			L	P	H	L	P	H	L	H						
			PO 26.25	21.75	43.25	19.25	17.75	28.75	18.5	15.25						
			MM 667	552	1099	489	451	730	470	387						
			RTA 00	2 per carton (prix et caractéristiques pour un siège uniquement)												
			Prix courant													
			R5BSAPP	630												
			DIMENSIONS HORS TOUT			DIMENSIONS DE L'ASSISE			DIMENSIONS DU DOSSIER							
			L	P	H	L	P	H	L	H						
PO 26.25	21.75	43.25	19.25	17.75	28.75	18.5	15.25									
MM 667	552	1099	489	451	730	470	387									
RTA 00	2 per carton (prix et caractéristiques pour un siège uniquement)															
 <p>Tabouret de bar sans accoudoirs, assise rembourrée et dossier en polypropylène TFC : 0.75 V. 0.69 M Poids unitaire : 25 LB 11.4 KG Poids - boîte : 29.25 LB 13.27 KG Volume - boîte : 19.75 P³ 0.55 M³</p> <p>On peut empiler jusqu'à 5 sièges au sol.</p>		R5BSAPU	770	794	814	838	876	911	946	977	1015	1051	1100	1169		
			DIMENSIONS HORS TOUT			DIMENSIONS DE L'ASSISE			DIMENSIONS DU DOSSIER							
			L	P	H	L	P	H	L	H						
			PO 26.25	21.75	43.25	19.25	17.75	29.75	18.5	14.25						
			MM 667	552	1099	489	451	756	470	362						
			RTA 00	2 per carton (prix et caractéristiques pour un siège uniquement)												
			Prix courant													
			R5BSNPP	519												
			DIMENSIONS HORS TOUT			DIMENSIONS DE L'ASSISE			DIMENSIONS DU DOSSIER							
			L	P	H	L	P	H	L	H						
PO 26.25	21.75	43.25	19.25	17.75	29.75	18.5	14.25									
MM 667	552	1099	489	451	730	470	387									
RTA 00	2 per carton (prix et caractéristiques pour un siège uniquement)															
 <p>Tabouret de bar sans accoudoirs, assise et dossier en polypropylène TFC : s.o. Poids unitaire : 19.5 LB 8.9 KG Poids - boîte : 23.75 LB 10.77 KG Volume - boîte : 19.75 P³ 0.55 M³</p> <p>On peut empiler jusqu'à 5 sièges au sol.</p>		R5BSNPP	519													
			DIMENSIONS HORS TOUT			DIMENSIONS DE L'ASSISE			DIMENSIONS DU DOSSIER							
			L	P	H	L	P	H	L	H						
			PO 26.25	21.75	43.25	19.25	17.75	28.75	18.5	15.25						
			MM 667	552	1099	489	451	730	470	387						
			RTA 00	2 per carton (prix et caractéristiques pour un siège uniquement)												
			Prix courant													
			R5BSNPP	519												
			DIMENSIONS HORS TOUT			DIMENSIONS DE L'ASSISE			DIMENSIONS DU DOSSIER							
			L	P	H	L	P	H	L	H						
PO 26.25	21.75	43.25	19.25	17.75	28.75	18.5	15.25									
MM 667	552	1099	489	451	730	470	387									
RTA 00	2 per carton (prix et caractéristiques pour un siège uniquement)															
 <p>Tabouret de bar sans accoudoirs, assise rembourrée et dossier en polypropylène TFC : 0.75 V. 0.69 M Poids unitaire : 21.5 LB 9.8 KG Poids - boîte : 25.75 LB 11.68 KG Volume - boîte : 19.75 P³ 0.55 M³</p> <p>On peut empiler jusqu'à 5 sièges au sol.</p>		R5BSNPU	659	683	703	727	765	800	835	866	904	940	989	1058		
			DIMENSIONS HORS TOUT			DIMENSIONS DE L'ASSISE			DIMENSIONS DU DOSSIER							
			L	P	H	L	P	H	L	H						
			PO 26.25	21.75	43.25	19.25	17.75	29.75	18.5	14.25						
			MM 667	552	1099	489	451	756	470	362						
			RTA 00	2 per carton (prix et caractéristiques pour un siège uniquement)												
			Prix courant													
			R5BSNPU	480												
			DIMENSIONS HORS TOUT			DIMENSIONS DE L'ASSISE			DIMENSIONS DU DOSSIER							
			L	P	H	L	P	H	L	H						
PO 23.75	21.25	12.25	-	-	-	-	-									
MM 603	540	311	-	-	-	-	-									
RTA 00		1 per carton														
 <p>Chariot TFC : s.o. Poids unitaire : 15 LB 6.8 KG Poids - boîte : 18 LB 8.16 KG Volume - boîte : 4.4 P³ 0.12 M³</p>		RDOL	480													
			DIMENSIONS HORS TOUT			DIMENSIONS DE L'ASSISE			DIMENSIONS DU DOSSIER							
			L	P	H	L	P	H	L	H						
			PO 23.75	21.25	12.25	-	-	-	-	-						
			MM 603	540	311	-	-	-	-	-						
			RTA 00		1 per carton											

ROMA IMBRICABLE



modèle 1898

modèle 1908

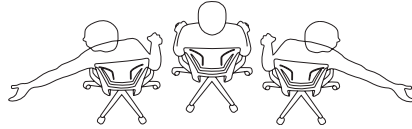

(modèles 1890, 1890L, 1900, 1900L)

D'une construction souple et flexible, le dossier moyen en polypropylène et celui garni de tissu offrent un soutien sur mesure qui aide à promouvoir un sain alignement dorsal tout en rehaussant le confort lorsqu'un utilisateur, en position assise, bouge ou tend le bras.

CARACTÉRISTIQUES DE SÉRIE

- Élegante, polyvalente et abordable, la gamme Roma propose toute une famille de sièges aux lignes épurées.
- Le dossier se décline en trois styles distincts, soit en tissu maillé, en polypropylène perforé souple ou en polypropylène en treillis alvéolaire.
- Une housse en tissu (1909) se commande séparément et se glisse aisément sur le dossier. Pour dossiers en polypropylène uniquement.
- Les modèles à dossier en polypropylène flexible, offert en noir uniquement, intègrent un soutien lombaire conçu pour suivre les mouvements de l'utilisateur.
- Les sièges s'imbriquent à l'horizontale pour faciliter le rangement. Il suffit de basculer l'assise vers le haut et d'imbriquer les sièges à l'horizontale en les roulant, un peu comme des paniers d'épicerie.
- Lorsque les sièges sont imbriqués à l'horizontale, chaque siège ajoute 8 po (203 mm) à la profondeur.
- Des accoudoirs à manchons en uréthane durable et doux au toucher sont de série pour la gamme.
- Le bâti des sièges imbricables est offert dans un fini noir (**TBL**), ombre (**TSH**) ou tungstène (**TTU**).
- Des roulettes (**C1**) à doubles galets pour planchers à moquette sont de série.
- Choix de rembourrage : tissus, vinyles ou cuirs. Les modèles garnis d'un vinyle ou cuir peuvent présenter des piqûres sur les coussins d'assise ou de dossier, s'il y a lieu.
- Les modèles garnis d'un cuir présentent une assise avec une couture arrondie à l'arrière.

CARACTÉRISTIQUES EN OPTION

- Le tissu maillé offert pour le dossier se décline en six teintes, soit en feuille d'automne (AO), crème de cassis (FB), minuit (MB), brindille (SG), bleu de Capri (SB) et grisaille (WG).
- Un fini chromé est offert en option pour le bâti. Préciser (**CHM**). Ajouter 26 \$.
- Pour des planchers à revêtement dur, commander des roulettes (**C9R**). Ajouter 17 \$.
- Se reporter à la page 66 pour les sièges non imbricables et les tabourets Roma.

DESCRIPTION

CARACTÉRISTIQUES

MODÈLE

GRADES DE TEXTILE DE SÉRIE



Piqûres sur le cuir

Chaise imbricable à DM en treillis alvéolaire

TFC : 1 V. | 0.91 M
Poids unitaire : 22 LB | 10 KG
Poids - boîte : 30 LB | 13.61 KG
Volume - boîte : 15.5 PP³ | 0.43 M³

Caractéristiques ergonomiques :
M, N

	1	2	3	4	5	6	7	8	9	10	11	12
1888	625	657	684	715	766	813	860	901	952	1000	1065	1157

	DIMENSIONS HORS TOUT			DIMENSIONS DE L'ASSISE			DIMENSIONS DU DOSSIER	
	L	P	H	L	P	H	L	H
PO	24,5	23,5	36	19,5	17	18	18,5	18
MM	622	597	914	495	432	457	470	457

RTA 00 1 par boîte



Piqûres sur le cuir

Chaise imbricable à DM en tissu maillé

TFC : 1 V. | 0.91 M
Poids unitaire : 22 LB | 10 KG
Poids - boîte : 30 LB | 13.61 KG
Volume - boîte : 15.5 PP³ | 0.43 M³

Caractéristiques ergonomiques :
M, N

	1	2	3	4	5	6	7	8	9	10	11	12
1889	593	625	652	683	734	781	828	869	920	968	1033	1125

	DIMENSIONS HORS TOUT			DIMENSIONS DE L'ASSISE			DIMENSIONS DU DOSSIER	
	L	P	H	L	P	H	L	H
PO	24,5	23,5	36	19,5	17	18	18,5	18
MM	622	597	914	495	432	457	470	457

RTA 00 1 par boîte



Piqûres sur le cuir

Chaise imbricable à DM en polypropylène



TFC : 1 V. | 0.91 M
Poids unitaire : 22 LB | 10 KG
Poids - boîte : 30 LB | 13.61 KG
Volume - boîte : 15.5 PP³ | 0.43 M³

Caractéristiques ergonomiques :
M, N

	1	2	3	4	5	6	7	8	9	10	11	12
1890	593	625	652	683	734	781	828	869	920	968	1033	1125

	DIMENSIONS HORS TOUT			DIMENSIONS DE L'ASSISE			DIMENSIONS DU DOSSIER	
	L	P	H	L	P	H	L	H
PO	24,5	23,5	36	19,5	17	18	18,5	18
MM	622	597	914	495	432	457	470	457

RTA 00 1 par boîte

DESCRIPTION	CARACTÉRISTIQUES	MODÈLE	GRADES DE TEXTILE DE SÉRIE													
			1	2	3	4	5	6	7	8	9	10	11	12		
 <p>Fauteuil imbricable à DM en treillis alvéolaire TFC : 1 V. 0.91 M Poids unitaire : 23 LB 10.5 KG Poids - boîte : 31 LB 14.06 KG Volume - boîte : 15.5 PP 0.43 M³</p>	Caractéristiques ergonomiques : M, N	1898	684	716	743	774	825	872	919	960	1011	1059	1124	1216		
		DIMENSIONS HORS TOUT			DIMENSIONS DE L'ASSISE			DIMENSIONS DU DOSSIER								
		L	P	H	L	P	H	L	H							
		PO 24,5	23,5	36	19,5	17	18	18,5	18							
		MM 622	597	914	495	432	457	470	457							
		RTA 00	1 par boîte													
 <p>Fauteuil imbricable à DM en tissu maillé TFC : 1 V. 0.91 M Poids unitaire : 23 LB 10.5 KG Poids - boîte : 31 LB 14.06 KG Volume - boîte : 15.5 PP 0.43 M³</p>	Caractéristiques ergonomiques : M, N	1899	654	686	713	744	795	842	889	930	981	1029	1094	1186		
		DIMENSIONS HORS TOUT			DIMENSIONS DE L'ASSISE			DIMENSIONS DU DOSSIER								
		L	P	H	L	P	H	L	H							
		PO 24,5	23,5	36	19,5	17	18	18,5	18							
		MM 622	597	914	495	432	457	470	457							
		RTA 00	1 par boîte													
 <p>Fauteuil imbricable à DM en polypropylène TFC : 1 V. 0.91 M Poids unitaire : 23 LB 10.5 KG Poids - boîte : 31 LB 14.06 KG Volume - boîte : 15.5 PP 0.43 M³</p>	Caractéristiques ergonomiques : M, N	1900	654	686	713	744	795	842	889	930	981	1029	1094	1186		
		DIMENSIONS HORS TOUT			DIMENSIONS DE L'ASSISE			DIMENSIONS DU DOSSIER								
		L	P	H	L	P	H	L	H							
		PO 24,5	23,5	36	19,5	17	18	18,5	18							
		MM 622	597	914	495	432	457	470	457							
		RTA 00	1 par boîte													

SAS



modèle 8647

modèle 8648LBN24



modèle 8648PS24

modèle 8648PS30

CARACTÉRISTIQUES DE SÉRIE

- Les sièges d'appoint et tabourets Sas présentent une coquille d'assise et de dossier monopiece en placage contrecollé.
- La gamme propose deux choix d'assises, soit une assise non rembourrée ou une assise rembourrée.
- Les dimensions indiquées ne tiennent pas compte de l'épaisseur du coussin d'assise des modèles rembourrés.
- Choix de rembourrage : tissus, vinyles ou cuirs. Les modèles garnis d'un vinyle ou cuir peuvent présenter des piqûres sur les coussins d'assise ou de dossier, s'il y a lieu.
- Des tabourets de comptoir et de bar sont offerts dotés d'un dossier moyen ou bas.
- On peut empiler jusqu'à quatre sièges d'appoint non rembourrés au sol, ou jusqu'à 10 sur le chariot. On peut empiler jusqu'à quatre tabourets non rembourrés au sol uniquement.
- Les modèles rembourrés ne s'empilent pas.
- Les sièges d'appoint et tabourets sont dotés de série de patins en polyéthylène noir.



CARACTÉRISTIQUES EN OPTION



Ajouter les codes d'options dans l'ordre suivant :

- **Textile**
Préciser le code de textile.
- **Dossier (B)** Dossier droit. Sans supplément
- **Bâti**
Pour le choix de finis du bâti, se reporter à la page 360. Un fini chromé est offert pour le bâti. Préciser **(CHM)**. Ajouter 77 \$.
- **Coquille**
(AAM) Absolu
(BKM) Noir
(ACM) Cerisier
(EOM) Chêne foncé
(ECM) Espresso
(TFM) Bois fruitier
(HGM) Gris
(AHM) Miel
(TMM) Acajou
(AVM) Érable
(NBM) Noce Biondo
(NGM) Noce Grigio
(NEM) Noce Leggero
(NMM) Noce Medio
(MWM) Noyer moyen
(ASM) Nuit
(SKM) Palissandre
(TWM) Noyer
(WTM) Crème WC
(WHM) Blanc. Ajouter 75 \$.
(WCM) Cerisier d'hiver

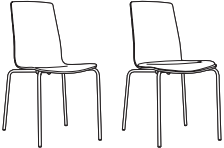
EXEMPLE D'UN CODE POUR LA COMMANDE D'UN SIÈGE SAS :

8647P	-HD05	-B	-AAM	-TBL
Modèle	Textile	Dossier	Coquille	Finis du bâti

DESCRIPTION	CARACTÉRISTIQUES	MODÈLE	GRADES DE TEXTILE DE SÉRIE													
			1	2	3	4	5	6	7	8	9	10	11	12		
 <p>Chaise d'appoint à dossier moyen, 18 po TFC : s.o. Poids unitaire : 12 LB 5.5 KG Poids - boîte : 16 LB 7.26 KG Volume - boîte : 12 P³ 0.33 M³</p>	<p>On peut empiler 4 sièges au sol. On peut empiler 10 sièges sur le chariot. Les modèles rembourrés ne s'empilent pas.</p>	8647	442													
		8647P Assise rembourrée	542	566	586	610	648	683	718	749	787	823	872	941		
		DIMENSIONS HORS TOUT			DIMENSIONS DE L'ASSISE			DIMENSIONS DU DOSSIER								
		L	P	H	L	P	H	L	H							
PO 18.75 MM 476	21 533	33 838	16 406	15.5 394	18 457	16 406	15 381									
		RTA 00	2 par boîte													
 <p>Tabouret de comptoir à dossier moyen, 24 po TFC : s.o. Poids unitaire : 16 LB 7.3 KG Poids - boîte : 23 LB 10.43 KG Volume - boîte : 13 P³ 0.36 M³</p>	<p>On peut empiler 4 tabourets au sol uniquement. Les modèles rembourrés ne s'empilent pas.</p>	8648S24	657													
		8648PS24 Assise rembourrée	757	781	801	825	863	898	933	964	1002	1038	1087	1156		
		DIMENSIONS HORS TOUT			DIMENSIONS DE L'ASSISE			DIMENSIONS DU DOSSIER								
		L	P	H	L	P	H	L	H							
PO 19.5 MM 495	22 559	39 991	16 406	15.5 394	24 610	16 406	15 381									
		RTA 00	1 par boîte													

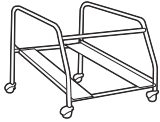
DESCRIPTION	CARACTÉRISTIQUES	MODÈLE	GRADES DE TEXTILE DE SÉRIE											
			1	2	3	4	5	6	7	8	9	10	11	12
 <p>Tabouret de bar à dossier moyen, 30 po TFC : s.o. Poids unitaire : 20 LB 9.1 KG Poids - boîte : 27 LB 12.25 KG Volume - boîte : 15.75 P³ 0.44 M³</p>	<p>On peut empiler 4 tabourets au sol uniquement. Les modèles rembourrés ne s'empilent pas.</p>	8648S30	657											
		8648PS30	757	781	801	825	863	898	933	964	1002	1038	1087	1156
		DIMENSIONS HORS TOUT			DIMENSIONS DE L'ASSISE			DIMENSIONS DU DOSSIER						
		PO	19.5	22	45	16	15.5	30	16	15				
MM	495	559	1143	406	394	762	406	381						
		RTA 00		1 par boîte										
 <p>Tabouret de comptoir à dossier bas, 24 po TFC : s.o. Poids unitaire : 16 LB 7.3 KG Poids - boîte : 23 LB 10.43 KG Volume - boîte : 8.25 P³ 0.23 M³</p>	<p>On peut empiler 4 tabourets au sol uniquement. Les modèles rembourrés ne s'empilent pas.</p>	8648LBNS24	657											
		8648LBPS24	757	781	801	825	863	898	933	964	1002	1038	1087	1156
		DIMENSIONS HORS TOUT			DIMENSIONS DE L'ASSISE			DIMENSIONS DU DOSSIER						
		PO	19.5	22	26.25	16	15.5	24	16	2.25				
MM	495	559	667	406	394	610	406	57						
		RTA 00		1 par boîte										
 <p>Tabouret de bar à dossier bas, 30 po TFC : s.o. Poids unitaire : 22 LB 10 KG Poids - boîte : 29 LB 13.15 KG Volume - boîte : 10.75 P³ 0.3 M³</p>	<p>On peut empiler 4 tabourets au sol uniquement. Les modèles rembourrés ne s'empilent pas.</p>	8648LBNS30	657											
		8648LBPS30	757	781	801	825	863	898	933	964	1002	1038	1087	1156
		DIMENSIONS HORS TOUT			DIMENSIONS DE L'ASSISE			DIMENSIONS DU DOSSIER						
		PO	19.5	22	32.25	16	15.5	30	16	2.25				
MM	495	559	819	406	394	762	406	57						
		RTA 00		1 par boîte										
 <p>Chariot TFC : s.o. Poids unitaire : 19 LB 8.6 KG Poids - boîte : 24 LB 10.89 KG Volume - boîte : 10.75 P³ 0.3 M³</p>	<p>Fini noir</p>	Prix courant												
		8649	410											
		DIMENSIONS HORS TOUT			DIMENSIONS DE L'ASSISE			DIMENSIONS DU DOSSIER						
		PO	25.75	28.5	22	-	-	-	-	-				
MM	654	724	559	-	-	-	-	-						
		RTA 00		1 par boîte										

SIDERO



modèle 6901 (TBL)



modèle 6900 (TBL) empilé



modèle 6900C (TBL)



modèle 6905 (TTU)





modèle 6901CTL







CARACTÉRISTIQUES DE SÉRIE





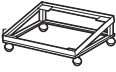

- Une gamme de sièges aux lignes profilées qui se distinguent par de larges accoudoirs courbes et un bâti en acier tubulaire rond.
- La gamme Sidero regroupe des sièges d'appoint (avec et sans accoudoirs), des modèles sur roulettes, des modèles à piétement monobloc ainsi que des tabourets de comptoir et de bar et le modèle pour enfants.
- Les accoudoirs pleine longueur mesurent 2,125 po de largeur, offrant une bonne prise pour aider l'utilisateur à s'asseoir ou à se relever plus aisément.
- Les accoudoirs légèrement incurvés sont fabriqués de nylon renforcé à la fibre de verre incroyablement résistant.
- Le dossier à courbes composées procure confort et soutien dans de multiples applications. Aucune fixation n'est visible.
- Les sièges présentent un bâti protège-mur. Les pieds touchent au mur avant le dossier, protégeant donc le mur et le siège.
- Les modèles avec et sans accoudoirs peuvent être jumelés à l'aide de la bride de jumelage 2180.
- La face inférieure de l'assise est munie d'une coquille protectrice en polypropylène qui confère plus de stabilité et qui ne laisse pas d'empreinte dans la mousse du siège inférieur lorsque ces sièges sont empilés.
- Les modèles à quatre pieds peuvent s'empiler. Les tabourets et les modèles à piétement monobloc ne s'empilent pas.
- Les sièges sont munis de série de patins en polypropylène durable noir.
- Des roulettes (C82) à doubles galets pour planchers à moquette sont de série pour les modèles à quatre pieds sur roulettes.
- Très robuste, la tablette-écrivain convient pour une utilisation par les forces armées ou en milieu étudiant. La tablette se rabat vers le haut pour permettre à l'utilisateur de sortir du siège aisément en cas d'urgence. Elle coulisse vers l'avant et vers l'arrière, permettant de la placer à une position confortable pour les utilisateurs de toute taille. Les modèles à tablette-écrivain ne s'empilent pas.
- Les dimensions hors tout de la tablette de série (D8), fabriquée en polymère noir, sont de 18 po P sur 14,5 po L. Elle est installée à gauche ou à droite (déterminé alors que l'utilisateur est assis). Les tablettes-écrivains ne sont pas offertes pour les tabourets.
- Choix de rembourrage : tissus, vinyles ou cuirs. Les modèles garnis d'un vinyle ou cuir peuvent présenter des piqûres sur les coussins d'assise ou de dossier, s'il y a lieu.
- Les sièges sur poutre Sidero (6930, 6931) ainsi que les ferrures et fixations nécessaires pour les assujettir à une poutre.
- Se reporter à la section des sièges sur poutre (Beam) pour une liste complète des modules-sièges, modules tables et autres éléments de la collection de sièges sur poutre.







CARACTÉRISTIQUES EN OPTION

- Une tablette de 18,5 po P sur 18 po L est offerte en option. La tablette-écrivain est fabriquée en stratifié haute pression sur âme de contreplaqué de feuillus. Les chants sont arrondis et finies avec une laque incolore. Cette tablette est offerte dans les finis suivants, soit noir (BLK), érable clair (CMB), blanc de blancs (DWT) et noce grigio (NGL), à préciser. Ajouter 68 \$.
- Une coquille de dossier en polyester résistant à l'abrasion est offerte en option. Résistant aux chocs. Noir uniquement. Préciser (BKB). Ajouter 17 \$.
- Un choix de patins est offert. Les patins doivent être choisis en fonction du revêtement de sol et l'état des lieux. Pour plus d'informations, se reporter à la rubrique des patins (page 341).
- Des patins à coussinet en feutre (FG) sont offerts pour les planchers à revêtement en vinyle, en liège ou stratifiés. À préciser. Ajouter 43 \$.
- Des patins à coussinet en caoutchouc (RG) sont offerts pour les planchers de bois, de pierre, de céramique ou à revêtement en vinyle ou stratifié. À préciser. Ajouter 43 \$.
- Pour des sièges devant être utilisés sur des planchers à revêtement dur, commander des patins opaques (blanc cassé) qui ne marquent pas. Préciser (NM). Sans supplément.
- Des patins coussinés en acier (B) sont offerts pour tous les modèles. Les patins ajoutent 0,5 po à la hauteur du siège. Veuillez préciser. Ajouter 17 \$.
- Pour des planchers à revêtement dur, commander des roulettes (C9R). Pour les modèles à quatre pieds, ajouter 17 \$. Pour les modèles fonctionnels, ajouter 21 \$.
- Le bâti robuste est offert dans un choix de finis peintes, se reporter à la page 360. Un fini chromé est offert pour le bâti. Préciser (CHM). Ajouter 26 \$.

DESCRIPTION	CARACTÉRISTIQUES	MODÈLE	GRADES DE TEXTILE DE SÉRIE												
			1	2	3	4	5	6	7	8	9	10	11	12	
 Fauteuil TFC : 1.25 V. 1.14 M Poids unitaire : 23 LB 10.5 KG Poids - boîte : 31.5 LB 14.29 KG Volume - boîte : 15.5 P ³ 0.43 M ³	Empilage - jusqu'à 5 sièges au sol. Empilage - jusqu'à 8 sièges sur le chariot. Caractéristiques ergonomiques : M, N	6900	455	495	529	568	631	690	749	800	864	924	1005	1120	
		DIMENSIONS HORS TOUT L P H			DIMENSIONS DE L'ASSISE L P H			DIMENSIONS DU DOSSIER L H							
		PO	25,5	24	33	19,5	18	17,5	19	15,5					
		MM	648	610	838	495	457	445	483	394					
		RTA 00	1 par boîte												
 Fauteuil sur roulettes TFC : 1.25 V. 1.14 M Poids unitaire : 23 LB 10.5 KG Poids - boîte : 31.5 LB 14.29 KG Volume - boîte : 15.5 P ³ 0.43 M ³	Empilage - jusqu'à 3 sièges au sol. Caractéristiques ergonomiques : M, N	6900C	545	585	619	658	721	780	839	890	954	1014	1095	1210	
		DIMENSIONS HORS TOUT L P H			DIMENSIONS DE L'ASSISE L P H			DIMENSIONS DU DOSSIER L H							
		PO	25,5	24	33	19,5	18	17,5	19	15,5					
		MM	648	610	838	495	457	445	483	394					
		RTA 00	1 par boîte												

DESCRIPTION	CARACTÉRISTIQUES	MODÈLE	GRADES DE TEXTILE DE SÉRIE												
			1	2	3	4	5	6	7	8	9	10	11	12	
 <p>Chaise TFC : 1.25 V. 1.14 M Poids unitaire : 20 LB 9.1 KG Poids - boîte : 28 LB 12.7 KG Volume - boîte : 13.75 P³ 0.38 M³</p>	<p>Empilage - jusqu'à 5 sièges au sol. Empilage - jusqu'à 8 sièges sur le chariot. Modèles avec tablette ne s'empilent pas. Caractéristiques ergonomiques : M, N</p> <p>Offerte avec tablette : Préciser (L), à gauche ou (R), à droite. (p. ex. 6901TL ou 6901TR).</p>	6901	424	464	498	537	600	659	718	769	833	893	974	1089	
		6901T	692	732	766	805	868	927	986	1037	1101	1161	1242	1357	
		DIMENSIONS HORS TOUT			DIMENSIONS DE L'ASSISE			DIMENSIONS DU DOSSIER							
		L	P	H	L	P	H	L	H						
PO	21	24	33	19.5	18	17.5	19	15.5							
MM	533	610	838	495	457	445	483	394							
	RTA 00	1 par boîte													
 <p>Chaise sur roulettes TFC : 1.25 V. 1.14 M Poids unitaire : 20 LB 9.1 KG Poids - boîte : 28 LB 12.7 KG Volume - boîte : 13.75 P³ 0.38 M³</p>	<p>Empilage - jusqu'à 3 sièges au sol. Modèles avec tablette ne s'empilent pas. Caractéristiques ergonomiques : M, N</p> <p>Offerte avec tablette : Préciser (L), à gauche ou (R), à droite. (p. ex. 6901CTL ou 6901CTR).</p>	6901C	514	554	588	627	690	749	808	859	923	983	1064	1179	
		6901CT	783	823	857	896	959	1018	1077	1128	1192	1252	1333	1448	
		DIMENSIONS HORS TOUT			DIMENSIONS DE L'ASSISE			DIMENSIONS DU DOSSIER							
		L	P	H	L	P	H	L	H						
PO	21	24	33	19.5	18	17.5	19	15.5							
MM	533	610	838	495	457	445	483	394							
	RTA 00	1 par boîte													
 <p>Fauteuil, piétement monobloc TFC : 1.25 V. 1.14 M Poids unitaire : 26 LB 11.8 KG Poids - boîte : 34.5 LB 15.65 KG Volume - boîte : 15.5 P³ 0.43 M³</p>	<p>Ce siège ne s'empile pas. Caractéristiques ergonomiques : M, N</p>	6902	555	595	629	668	731	790	849	900	964	1024	1105	1220	
		DIMENSIONS HORS TOUT			DIMENSIONS DE L'ASSISE			DIMENSIONS DU DOSSIER							
		L	P	H	L	P	H	L	H						
		PO	25.5	24	33	19.5	18	17.5	19	15.5					
MM	648	610	838	495	457	445	483	394							
	RTA 00	1 par boîte													
 <p>Chaise, piétement monobloc TFC : 1.25 V. 1.14 M Poids unitaire : 24 LB 10.9 KG Poids - boîte : 32 LB 14.51 KG Volume - boîte : 13.75 P³ 0.38 M³</p>	<p>Ce siège ne s'empile pas. Caractéristiques ergonomiques : M, N</p>	6903	528	568	602	641	704	763	822	873	937	997	1078	1193	
		DIMENSIONS HORS TOUT			DIMENSIONS DE L'ASSISE			DIMENSIONS DU DOSSIER							
		L	P	H	L	P	H	L	H						
		PO	21	24	33	19.5	18	17.5	19	15.5					
MM	533	610	838	495	457	445	483	394							
	RTA 00	1 par boîte													
 <p>Chariot TFC : s.o. Poids unitaire : 13 LB 5.9 KG Poids - boîte : 16 LB 7.26 KG Volume - boîte : 3.8 P³ 0.1 M³</p>	<p>Prix courant</p>	2125WS	310												
		DIMENSIONS HORS TOUT			DIMENSIONS DE L'ASSISE			DIMENSIONS DU DOSSIER							
		L	P	H	L	P	H	L	H						
		PO	23.25	24.75	12.25	-	-	-	-	-					
MM	591	629	311	-	-	-	-	-							
	RTA 00		1 par boîte												

DESCRIPTION	CARACTÉRISTIQUES	MODÈLE	GRADES DE TEXTILE DE SÉRIE												
			1	2	3	4	5	6	7	8	9	10	11	12	
 <p>Tabouret de comptoir avec accoudoirs TFC : 1.25 V. 1.14 M Poids unitaire : 24 LB 10.9 KG Poids - boîte : 34.5 LB 15.65 KG Volume - boîte : 24 P³ 0.67 M³</p>	Ce siège ne s'empile pas. Caractéristiques ergonomiques : M, N	6904	620	660	694	733	796	855	914	965	1029	1089	1170	1285	
		DIMENSIONS HORS TOUT			DIMENSIONS DE L'ASSISE			DIMENSIONS DU DOSSIER							
		L	P	H	L	P	H	L	H						
		PO 25.5 MM 648	24 610	40.5 1029	19.5 495	18 457	24.5 622	19 483	15.5 394						
			RTA 00	1 par boîte											
 <p>Tabouret de comptoir sans accoudoirs TFC : 1.25 V. 1.14 M Poids unitaire : 22 LB 10 KG Poids - boîte : 31 LB 14.06 KG Volume - boîte : 17.75 P³ 0.5 M³</p>	Ce siège ne s'empile pas. Caractéristiques ergonomiques : M, N	6905	590	630	664	703	766	825	884	935	999	1059	1140	1255	
		DIMENSIONS HORS TOUT			DIMENSIONS DE L'ASSISE			DIMENSIONS DU DOSSIER							
		L	P	H	L	P	H	L	H						
		PO 21 MM 533	24 610	40.5 1029	19.5 495	18 457	24.5 622	19 483	15.5 394						
			RTA 00	1 par boîte											
 <p>Tabouret de bar avec accoudoirs TFC : 1.25 V. 1.14 M Poids unitaire : 26 LB 11.8 KG Poids - boîte : 36.5 LB 16.56 KG Volume - boîte : 24 P³ 0.67 M³</p>	Ce siège ne s'empile pas. Caractéristiques ergonomiques : M, N	6906	653	693	727	766	829	888	947	998	1062	1122	1203	1318	
		DIMENSIONS HORS TOUT			DIMENSIONS DE L'ASSISE			DIMENSIONS DU DOSSIER							
		L	P	H	L	P	H	L	H						
		PO 25.5 MM 648	24 610	44.5 1130	19.5 495	18 457	28.5 724	19 483	15.5 394						
			RTA 00	1 par boîte											
 <p>Tabouret de bar sans accoudoirs TFC : 1.25 V. 1.14 M Poids unitaire : 24 LB 10.9 KG Poids - boîte : 32 LB 14.51 KG Volume - boîte : 17.5 P³ 0.49 M³</p>	Ce siège ne s'empile pas. Caractéristiques ergonomiques : M, N	6907	621	661	695	734	797	856	915	966	1030	1090	1171	1286	
		DIMENSIONS HORS TOUT			DIMENSIONS DE L'ASSISE			DIMENSIONS DU DOSSIER							
		L	P	H	L	P	H	L	H						
		PO 21 MM 533	24 610	44.5 1130	19.5 495	18 457	28.5 724	19 483	15.5 394						
			RTA 00	1 par boîte											
 <p>Chaise, assise à 13 po du sol TFC : 1 V. 0.91 M Poids unitaire : 11 LB 5 KG Poids - boîte : 15 LB 6.8 KG Volume - boîte : 4.1 P³ 0.11 M³</p>	Empilage - jusqu'à 4 sièges au sol. Pour des enfants d'âge préscolaire jusqu'en 3 ^e année. Caractéristiques ergonomiques : M, N	6909	401	433	460	491	542	589	636	677	728	776	841	933	
		DIMENSIONS HORS TOUT			DIMENSIONS DE L'ASSISE			DIMENSIONS DU DOSSIER							
		L	P	H	L	P	H	L	H						
		PO 15.5 MM 394	15.5 394	24 610	14 356	10 254	13 330	13.5 343	11 279						
			RTA 00		1 par boîte										

DESCRIPTION	CARACTÉRISTIQUES	MODÈLE	GRADES DE TEXTILE DE SÉRIE											
			1	2	3	4	5	6	7	8	9	10	11	12
 <p>Module-siège avec accoudoirs TFC : 1.25 V. 1.14 M Poids unitaire : 20 LB 9.1 KG Poids - boîte : 25 LB 11.34 KG Volume - boîte : 9.75 PP 0.27 M³</p>	Assise et dossier rembourrés. À utiliser avec une poutre.	6930	557	597	631	670	733	792	851	902	966	1026	1107	1222
		DIMENSIONS HORS TOUT L P H			DIMENSIONS DE L'ASSISE L P H			DIMENSIONS DU DOSSIER L H						
		PO	25.5	23.5	19	19.5	18	-	19	15.5				
		MM	648	597	483	495	457	-	483	394				
					1 par boîte									
 <p>Module-siège sans accoudoirs TFC : 1.25 V. 1.14 M Poids unitaire : 18 LB 8.2 KG Poids - boîte : 23 LB 10.43 KG Volume - boîte : 7.25 PP 0.27 M³</p>	Assise et dossier rembourrés. À utiliser avec une poutre.	6931	528	568	602	641	704	763	822	873	937	997	1078	1193
		DIMENSIONS HORS TOUT L P H			DIMENSIONS DE L'ASSISE L P H			DIMENSIONS DU DOSSIER L H						
		PO	21	23.5	19	19.5	18	-	19	15.5				
		MM	533	597	483	495	457	-	483	394				
					1 par boîte									

SONIC



poutre 6500S3, modules-sièges 6502 et module-table 6507



modèle 6514MB (TBL)



modèle 6515WS (TTU)



modèle 6508TR (CHM)

CARACTÉRISTIQUES DE SÉRIE

- La gamme Sonic propose des sièges sur poutre, des modèles à quatre pieds et à piétement monobloc, des modèles à tablette-écrivain, des tabourets, des modèles sur roulettes et des sièges fonctionnels.
- Les modèles à quatre pieds ou autoportants sont dotés de série de pieds droits ou d'un bâti protège-mur (WS) et de patins noir durable.
- Les modèles désignés par le code « WS » présentent un bâti protège-mur. Les pieds touchent au mur avant le dossier, protégeant donc le mur et le siège.
- Les sièges à quatre pieds autoportants sont offerts de série dans un fini chromé.
- On peut empiler jusqu'à cinq sièges à quatre pieds autoportants au sol ou jusqu'à 10 sièges sur le chariot 6517WS.
- Les sièges sont offerts sans accoudoirs, ou avec des accoudoirs d'une teinte assortie à celle de l'assise et du dossier.
- Très robuste, la tablette-écrivain convient pour une utilisation par les forces armées ou en milieu étudiant. La tablette se rabat vers le haut pour permettre à l'utilisateur de sortir du siège aisément en cas d'urgence. Elle coulisse vers l'avant et vers l'arrière, permettant de la placer à une position confortable pour les utilisateurs de toute taille. Les modèles à tablette-écrivain ne s'empilent pas.
- Les dimensions hors tout de la tablette de série (DB), fabriquée en polymère noir, sont de 18 po P sur 14,5 po L. Une tablette de 18,5 po P sur 18 po L est offerte en option. La tablette-écrivain est fabriquée en stratifié haute pression sur âme de contreplaqué de feuillus. Les chants sont arrondis et finies avec une laque incolore. Elle est installée à gauche ou à droite (déterminé alors que l'utilisateur est assis). Préciser (TL) ou (TR) après le numéro de modèle.
- Les sièges fonctionnels sont dotés de série d'un piétement araignée à cinq branches moulé par injection en nylon noir renforcé à la fibre de verre.
- Choix de rembourrage : tissus, vinyles ou cuirs. Les modèles garnis d'un vinyle ou cuir peuvent présenter des piqûres sur les coussins d'assise ou de dossier, s'il y a lieu.
- Le tissu maille (MB) des modèles à dossier en tissu maille est offert en noir uniquement.
- Les sièges sur poutre Sonic comprennent des modules-sièges (6501, 6502, 6503, 6504, 6505, et 6506) ainsi que les ferrures et fixations nécessaires pour les assujettir à une poutre.
- Se reporter à la section des sièges sur poutre (Beam) pour une liste complète des modules-sièges, modules tables et autres éléments de la collection de sièges sur poutre.
- Le modèle de siège sur socle permettent d'installer des sièges à emplacement fixe à divers endroits comme les amphithéâtres, les classes, les bancs de jurys, les espaces publics et bien plus encore. Le socle doit être fixé au sol (fixations non comprises). Se reporter au Guide d'installation des bases sur socle ou au site Web pour plus de détails.

CARACTÉRISTIQUES EN OPTION

- **Fini – assise, dossier et accoudoirs**
Les assises et dossiers en polypropylène, et accoudoirs en nylon sont offerts dans un choix de 14 teintes. Les accoudoirs sont d'une teinte assortie à celle de l'assise et du dossier, ou en noir (BLK). Sans supplément.
(BZB) soit récif (EGP) aubergine (BLK) nocturne (CCT) cactus (FOG) brume (SND) sable (CRO) carotte (FRO) givre (SAR) écarlate (IVC) stratus (INK) encre (SHW) ombre (DJN) dijon (LAB) café au lait
- **Fini – bâti**
Consultez la page 360 pour le fini des pieds.
- **Patins**
Les patins doivent être choisis en fonction du revêtement de sol et l'état des lieux. Pour plus d'informations, se reporter à la rubrique des patins (page 341).
- **modèles à quatre pieds et tabourets**
(BG) Patins en nylon noir pour certaines surfaces à revêtement dur ou à moquette. De série.
(NM) Patins en nylon blanc ne marquant pas pour certaines surfaces à revêtement dur ou à moquette. Sans supplément.
(FG) Patins avec coussinets en feutre offerts pour les revêtements de sol en vinyle, en liège ou en stratifié, à préciser (ajoutent 0,375 po à la hauteur régulière) Ajouter 43 \$.
(RG) Patins avec coussinets en caoutchouc offerts pour les revêtements de sol en vinyle, en bois franc, en stratifié, en pierre ou en céramique, à préciser (ajoutent 0,563 po à la hauteur régulière). Ajouter 43 \$.
(B) Patins avec coussinets en inox offerts pour les revêtements en caoutchouc ou les planchers à moquette, à préciser (ajoutent 0,313 po à la hauteur régulière). Ajouter 17 \$.
- **modèles à piétement monobloc**
(ST) Patins en nylon noir.
(NM) Patins en nylon blanc ne marquant pas.
- **Roulettes**
modèles à 4 pieds
(C1) Roulettes de 2 po pour planchers à moquette.
(C9R) Roulettes de 2,5 po pour la plupart des surfaces à revêtement dur. Ajouter 17 \$.
- **sièges fonctionnels**
(C65) Roulettes de 2 po pour planchers à moquette.
(C65R) Roulettes de 2 po pour la plupart des surfaces à revêtement dur. Ajouter 21 \$.
- **Tablettes**
Tablette de série
(DB) Polymère noir. 18 po P sur 14,5 po L
Tablette en stratifié haute pression
18,5 po P sur 18 po L. Ajouter 68 \$. À préciser :
(BLK) soit noir (DWT) blanc de blancs
(CMB) érable clair (NGL) noce grigio
- **Sur socle**
dotés d'une base noire et d'un cylindre réglable en hauteur sur 2 po. Préciser :
(SH) Pivotant, mécanisme de retour automatique à la hauteur maximale. Sans supplément.
(SN) Non pivotant, mécanisme de retour automatique à la hauteur maximale. Ajouter 16 \$.
(SC) Pivotant, mécanismes de retour automatique au centre et à la hauteur maximale. Ajouter 26 \$.

DESCRIPTION

CARACTÉRISTIQUES

MODÈLE

GRADES DE TEXTILE DE SÉRIE

Prix courant

6501 312



6501

Module-siège sans accoudoirs

TFC : s.o.
Poids unitaire : 10 LB | 4,5 KG
Poids - boîte : 12 LB | 5,44 KG
Volume - boîte : 6,5 P³ | 0,18 M³

Assise en polypropylène.











À utiliser avec une poutre.

	DIMENSIONS HORS TOUT			DIMENSIONS DE L'ASSISE			DIMENSIONS DU DOSSIER	
	L	P	H	L	P	H	L	H

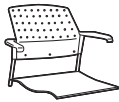
PO	20	21.5	17	17	16	-	17	15
MM	508	546	432	432	406	-	432	381



2 par boîte (prix et caractéristiques pour un module-siège uniquement)

DESCRIPTION	CARACTÉRISTIQUES	MODÈLE	GRADES DE TEXTILE DE SÉRIE															
			1	2	3	4	5	6	7	8	9	10	11	12				
 <p>6502</p> <p>Module-siège sans accoudoirs TFC : 0.75 V. 0.69 M Poids unitaire : 10 LB 4.5 KG Poids - boîte : 12 LB 5.44 KG Volume - boîte : 6.5 P³ 0.18 M³</p>	Assise rembourrée. À utiliser avec une poutre.	6502	353	377	397	421	459	494	529	560	598	634	683	752				
		DIMENSIONS HORS TOUT			L	P	H	DIMENSIONS DE L'ASSISE			L	P	H	DIMENSIONS DU DOSSIER			L	H
		PO	20	22	17	17	16	-	17	15								
		MM	508	559	432	432	406	-	432	381								
		RTA 00		2 par boîte (prix et caractéristiques pour un module-siège uniquement)														
 <p>6503</p> <p>Module-siège sans accoudoirs TFC : 0.75 V. 0.69 M Poids unitaire : 11 LB 5 KG Poids - boîte : 13 LB 5.9 KG Volume - boîte : 6.5 P³ 0.18 M³</p>	Assise et dossier rembourrés. À utiliser avec une poutre.	6503	389	413	433	456	495	530	565	596	634	671	719	788				
		DIMENSIONS HORS TOUT			L	P	H	DIMENSIONS DE L'ASSISE			L	P	H	DIMENSIONS DU DOSSIER			L	H
		PO	20	22	17	17	15.5	-	17	15								
		MM	508	559	432	432	394	-	432	381								
		RTA 00		2 par boîte (prix et caractéristiques pour un module-siège uniquement)														
Prix courant																		
 <p>6504</p> <p>Module-siège avec accoudoirs TFC : s.o. Poids unitaire : 11 LB 5 KG Poids - boîte : 13 LB 5.9 KG Volume - boîte : 6.5 P³ 0.18 M³</p>	Assise en polypropylène. À utiliser avec une poutre.	6504	373															
		DIMENSIONS HORS TOUT			L	P	H	DIMENSIONS DE L'ASSISE			L	P	H	DIMENSIONS DU DOSSIER			L	H
		PO	23	21.5	17	17	16	-	17	15								
		MM	584	546	432	432	406	-	432	381								
		RTA 00		2 par boîte (prix et caractéristiques pour un module-siège uniquement)														
 <p>6505</p> <p>Module-siège avec accoudoirs TFC : 0.75 V. 0.69 M Poids unitaire : 11 LB 5 KG Poids - boîte : 13 LB 5.9 KG Volume - boîte : 6.5 P³ 0.18 M³</p>	Assise rembourrée. À utiliser avec une poutre.	6505	417	441	461	485	523	558	593	624	662	698	747	816				
		DIMENSIONS HORS TOUT			L	P	H	DIMENSIONS DE L'ASSISE			L	P	H	DIMENSIONS DU DOSSIER			L	H
		PO	23	22	17	17	16	-	17	15								
		MM	584	559	432	432	406	-	432	381								
		RTA 00		2 par boîte (prix et caractéristiques pour un module-siège uniquement)														
 <p>6506</p> <p>Module-siège avec accoudoirs TFC : 0.75 V. 0.69 M Poids unitaire : 12 LB 5.5 KG Poids - boîte : 14 LB 6.35 KG Volume - boîte : 6.5 P³ 0.18 M³</p>	Assise et dossier rembourrés. À utiliser avec une poutre.	6506	451	475	495	518	557	592	627	658	696	733	781	850				
		DIMENSIONS HORS TOUT			L	P	H	DIMENSIONS DE L'ASSISE			L	P	H	DIMENSIONS DU DOSSIER			L	H
		PO	23	22	17	17	15.5	-	17	15								
		MM	584	559	432	432	394	-	432	381								
		RTA 00		2 par boîte (prix et caractéristiques pour un module-siège uniquement)														

DESCRIPTION CARACTÉRISTIQUES MODÈLE GRADES DE TEXTILE DE SÉRIE



Tablette de rangement
 TFC : s.o.
 Poids unitaire : 3 LB | 1.4 KG
 Poids - boîte : 5 LB | 2.27 KG
 Volume - boîte : 3.6 P³ | 0.1 M³

Prix courant

6500BR 204

DIMENSIONS HORS TOUT			DIMENSIONS DE L'ASSISE			DIMENSIONS DU DOSSIER	
L	P	H	L	P	H	L	H

PO 16.5	14.75	12.5	-	-	-	-	-
MM 419	375	318	-	-	-	-	-

RTA 00 1 par boîte



6508



6508MB (tissu maillé)

Chaise
 TFC : s.o.
 Poids unitaire : 7.5 LB | 3.4 KG
 Poids - boîte : 11.5 LB | 5.22 KG
 Volume - boîte : 13.75 P³ | 0.38 M³

Assise en polypropylène.
 Empilage - jusqu'à 5 sièges au sol.
 Empilage - jusqu'à 10 sièges sur le chariot.

Prix courant

6508 228
 6508WS 260
 6508MB 290
 6508WSMB 321

DIMENSIONS HORS TOUT			DIMENSIONS DE L'ASSISE			DIMENSIONS DU DOSSIER	
L	P	H	L	P	H	L	H

PO 21.5	22	33	17	16	18	17	15
MM 546	559	838	432	406	457	432	381

RTA 00 2 par boîte (prix et caractéristiques pour un siège uniquement)



6508TR



6508TRMB (tissu maillé)

Chaise avec tablette-écrivain
 TFC : s.o.
 Poids unitaire : 20 LB | 9.1 KG
 Poids - boîte : 26 LB | 11.79 KG
 Volume - boîte : 14.25 P³ | 0.4 M³

Assise en polypropylène.
 Ce siège ne s'empile pas.
Préciser (L), à gauche ou (R), à droite pour la tablette-écrivain.
 (p. ex. 6508TL ou 6508TR).

Prix courant

6508T 508
 6508TWS 539
 6508TMB 568
 6508TWSMB 602

DIMENSIONS HORS TOUT			DIMENSIONS DE L'ASSISE			DIMENSIONS DU DOSSIER	
L	P	H	L	P	H	L	H

PO 24.75	26.5	32	17	16	18	17	15
MM 629	673	813	432	406	457	432	381

RTA 00 1 par boîte



6509



6509MB (tissu maillé)

Chaise
 TFC : 0.75 V. | 0.69 M
 Poids unitaire : 10 LB | 4.5 KG
 Poids - boîte : 14 LB | 6.35 KG
 Volume - boîte : 13.75 P³ | 0.38 M³

Assise rembourrée.
 Empilage - jusqu'à 5 sièges au sol.
 Empilage - jusqu'à 10 sièges sur le chariot.

	1	2	3	4	5	6	7	8	9	10	11	12
--	---	---	---	---	---	---	---	---	---	----	----	----

6509	291	315	335	359	397	432	467	498	536	572	621	690
6509MB	352	376	396	420	458	493	528	559	597	633	682	751
6509WS	318	342	362	386	424	459	494	525	563	599	648	717
6509WSMB	380	404	424	448	486	521	556	587	625	661	710	779

DIMENSIONS HORS TOUT			DIMENSIONS DE L'ASSISE			DIMENSIONS DU DOSSIER	
L	P	H	L	P	H	L	H

PO 21.5	22	33	17	16	18.5	17	14.5
MM 546	559	838	432	406	470	432	368

RTA 00 2 par boîte (prix et caractéristiques pour un siège uniquement)



6509TR



6509TRMB (tissu maillé)

Chaise avec tablette-écrivain
 TFC : 0.75 V. | 0.69 M
 Poids unitaire : 22 LB | 10 KG
 Poids - boîte : 28 LB | 12.7 KG
 Volume - boîte : 14.25 P³ | 0.4 M³

Assise rembourrée.
 Ce siège ne s'empile pas.
Préciser (L), à gauche ou (R), à droite pour la tablette-écrivain.
 (p. ex. 6509TL ou 6509TR).







	1	2	3	4	5	6	7	8	9	10	11	12
--	---	---	---	---	---	---	---	---	---	----	----	----

6509T	572	596	616	640	678	713	748	779	817	853	902	971
6509TWS	598	622	642	666	704	739	774	805	843	879	928	997
6509TMB	633	657	677	701	739	774	809	840	878	914	963	1032
6509TWSMB	660	684	704	728	766	801	836	867	905	941	990	1059

DIMENSIONS HORS TOUT			DIMENSIONS DE L'ASSISE			DIMENSIONS DU DOSSIER	
L	P	H	L	P	H	L	H

PO 24.75	26.5	32	17	16	18.5	17	15
MM 629	673	813	432	406	470	432	381

RTA 00 1 par boîte

DESCRIPTION	CARACTÉRISTIQUES	MODÈLE	GRADES DE TEXTILE DE SÉRIE											
			1	2	3	4	5	6	7	8	9	10	11	12
 <p>6511</p> <p>Chaise TFC : 0.75 V. 0.69 M Poids unitaire : 11 LB 5 KG Poids - boîte : 15 LB 6.8 KG Volume - boîte : 13.75 P³ 0.38 M³</p>	Assise et dossier rembourrés. Empilage - jusqu'à 5 sièges au sol. Empilage - jusqu'à 10 sièges sur le chariot.	PO 21.5 MM 546	332	356	376	399	438	473	508	539	577	614	662	731
			PO 360 MM 546	384	404	427	466	501	536	567	605	642	690	759
			DIMENSIONS HORS TOUT L P H			DIMENSIONS DE L'ASSISE L P H			DIMENSIONS DU DOSSIER L H					
			RTA 00			2 par boîte (prix et caractéristiques pour un siège uniquement)								
 <p>6511TR</p> <p>Chaise avec tablette-écritoire TFC : 0.75 V. 0.69 M Poids unitaire : 23 LB 10.5 KG Poids - boîte : 29 LB 13.15 KG Volume - boîte : 14.25 P³ 0.4 M³</p>	Assise et dossier rembourrés. Ce siège ne s'empile pas. Préciser (L), à gauche ou (R), à droite pour la tablette-écritoire. (p. ex. 6511TL ou 6511TR).	PO 24.75 MM 629	613	637	657	680	719	754	789	820	858	895	943	1012
			PO 24.75 MM 629	26.5	32.5	17	16	18.5	17	15				
			DIMENSIONS HORS TOUT L P H			DIMENSIONS DE L'ASSISE L P H			DIMENSIONS DU DOSSIER L H					
			RTA 00			1 par boîte								
 <p>6513</p> <p>Fauteuil TFC : s.o. Poids unitaire : 9.5 LB 4.3 KG Poids - boîte : 13.5 LB 6.12 KG Volume - boîte : 13.75 P³ 0.38 M³</p>	Assise en polypropylène. Empilage - jusqu'à 5 sièges au sol. Empilage - jusqu'à 10 sièges sur le chariot.	PO 23 MM 584	Prix courant											
			PO 23 MM 584	297	325	358	387							
			DIMENSIONS HORS TOUT L P H			DIMENSIONS DE L'ASSISE L P H			DIMENSIONS DU DOSSIER L H					
			RTA 00			2 par boîte (prix et caractéristiques pour un siège uniquement)								
 <p>6513MB (tissu maillé)</p>	Assise en polypropylène. Empilage - jusqu'à 5 sièges au sol. Empilage - jusqu'à 10 sièges sur le chariot.	PO 23 MM 584	358	382	402	426	464	499	534	565	603	639	688	757
			PO 387 MM 584	411	431	455	493	528	563	594	632	668	717	786
			DIMENSIONS HORS TOUT L P H			DIMENSIONS DE L'ASSISE L P H			DIMENSIONS DU DOSSIER L H					
			RTA 00			2 par boîte (prix et caractéristiques pour un siège uniquement)								
 <p>6514</p> <p>Fauteuil TFC : 0.75 V. 0.69 M Poids unitaire : 12 LB 5.5 KG Poids - boîte : 16 LB 7.26 KG Volume - boîte : 13.75 P³ 0.38 M³</p>	Assise rembourrée. Empilage - jusqu'à 5 sièges au sol. Empilage - jusqu'à 10 sièges sur le chariot.	PO 23 MM 584	358	382	402	426	464	499	534	565	603	639	688	757
			PO 387 MM 584	411	431	455	493	528	563	594	632	668	717	786
			DIMENSIONS HORS TOUT L P H			DIMENSIONS DE L'ASSISE L P H			DIMENSIONS DU DOSSIER L H					
			RTA 00			2 par boîte (prix et caractéristiques pour un siège uniquement)								
 <p>6514MB (tissu maillé)</p>	Assise rembourrée. Empilage - jusqu'à 5 sièges au sol. Empilage - jusqu'à 10 sièges sur le chariot.	PO 23 MM 584	418	442	462	486	524	559	594	625	663	699	748	817
			PO 447 MM 584	471	491	515	553	588	623	654	692	728	777	846
			DIMENSIONS HORS TOUT L P H			DIMENSIONS DE L'ASSISE L P H			DIMENSIONS DU DOSSIER L H					
			RTA 00			2 par boîte (prix et caractéristiques pour un siège uniquement)								
 <p>6515</p> <p>Fauteuil TFC : 0.75 V. 0.69 M Poids unitaire : 13 LB 5.9 KG Poids - boîte : 17 LB 7.71 KG Volume - boîte : 13.75 P³ 0.38 M³</p>	Assise et dossier rembourrés. Empilage - jusqu'à 5 sièges au sol. Empilage - jusqu'à 10 sièges sur le chariot.	PO 23 MM 584	395	419	439	462	501	536	571	602	640	677	725	794
			PO 426 MM 584	466	500	538	603	661	720	771	835	896	976	1091
			DIMENSIONS HORS TOUT L P H			DIMENSIONS DE L'ASSISE L P H			DIMENSIONS DU DOSSIER L H					
			RTA 00			2 par boîte (prix et caractéristiques pour un siège uniquement)								

DESCRIPTION CARACTÉRISTIQUES MODÈLE GRADES DE TEXTILE DE SÉRIE

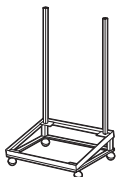

Chariot - Protège-mur
 TFC : s.o.
 Poids unitaire : 17 LB | 7.7 KG
 Poids - boîte : 20 LB | 9.07 KG
 Volume - boîte : 4 P³ | 0.11 M³

Empilage - jusqu'à 10 sièges.

Prix courant

6517WS 388
 Protège-mur

DIMENSIONS HORS TOUT			DIMENSIONS DE L'ASSISE			DIMENSIONS DU DOSSIER	
L	P	H	L	P	H	L	H

PO 23.25	24.75	12.25	-	-	-	-	-
MM 591	629	311	-	-	-	-	-

RTA 1 2 boîtes



6518

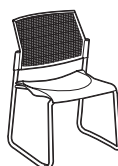

6518MB (tissu maillé)

Chaise, piétement monobloc
 TFC : s.o.
 Poids unitaire : 9 LB | 4.1 KG
 Poids - boîte : 11.5 LB | 5.22 KG
 Volume - boîte : 13.75 P³ | 0.38 M³

Assise en polypropylène.
 Empilage - jusqu'à 5 sièges au sol.
 Empilage - jusqu'à 10 sièges sur le chariot.

Prix courant

6518 290
6518WS 318
6518MB 351
6518WSMB 380

DIMENSIONS HORS TOUT			DIMENSIONS DE L'ASSISE			DIMENSIONS DU DOSSIER	
L	P	H	L	P	H	L	H

PO 21.5	22	33	17	16	18	17	15
MM 546	559	838	432	406	457	432	381

RTA 00 2 par boîte (prix et caractéristiques pour un siège uniquement)



6519



6519MB (tissu maillé)

Chaise, piétement monobloc
 TFC : 0.75 V. | 0.69 M
 Poids unitaire : 11.5 LB | 5.2 KG
 Poids - boîte : 15.5 LB | 7.03 KG
 Volume - boîte : 13.75 P³ | 0.38 M³

Assise rembourrée.
 Empilage - jusqu'à 5 sièges au sol.
 Empilage - jusqu'à 10 sièges sur le chariot.

	1	2	3	4	5	6	7	8	9	10	11	12
--	---	---	---	---	---	---	---	---	---	----	----	----

6519	351	375	395	419	457	492	527	558	596	632	681	750
6519WS	380	404	424	448	486	521	556	587	625	661	710	779
6519MB	411	435	455	479	517	552	587	618	656	692	741	810
6519WSMB	440	464	484	508	546	581	616	647	685	721	770	839

DIMENSIONS HORS TOUT			DIMENSIONS DE L'ASSISE			DIMENSIONS DU DOSSIER	
L	P	H	L	P	H	L	H

PO 21.5	22	33	17	16	18.5	17	14.5
MM 546	559	838	432	406	470	432	368

RTA 00 2 par boîte (prix et caractéristiques pour un siège uniquement)



6521

Chaise, piétement monobloc
 TFC : 0.75 V. | 0.69 M
 Poids unitaire : 12.5 LB | 5.7 KG
 Poids - boîte : 16.5 LB | 7.48 KG
 Volume - boîte : 13.75 P³ | 0.38 M³

Assise et dossier rembourrés.
 Empilage - jusqu'à 5 sièges au sol.
 Empilage - jusqu'à 10 sièges sur le chariot.

	1	2	3	4	5	6	7	8	9	10	11	12
--	---	---	---	---	---	---	---	---	---	----	----	----

6521	388	412	433	456	493	529	564	595	633	669	718	787
6521WS	419	443	464	487	524	560	595	626	664	700	749	818

DIMENSIONS HORS TOUT			DIMENSIONS DE L'ASSISE			DIMENSIONS DU DOSSIER	
L	P	H	L	P	H	L	H

PO 21.5	22	33.5	17	16	18.5	17	15
MM 546	559	851	432	406	470	432	381

RTA 00 2 par boîte (prix et caractéristiques pour un siège uniquement)



6523



6523MB (tissu maillé)

Fauteuil, piétement monobloc
 TFC : s.o.
 Poids unitaire : 11 LB | 5 KG
 Poids - boîte : 15 LB | 6.8 KG
 Volume - boîte : 13.75 P³ | 0.38 M³

Assise en polypropylène.
 Empilage - jusqu'à 5 sièges au sol.
 Empilage - jusqu'à 10 sièges sur le chariot.







Prix courant

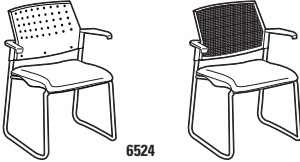

6523 357
6523WS 386
6523MB 417
6523WSMB 446



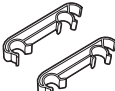

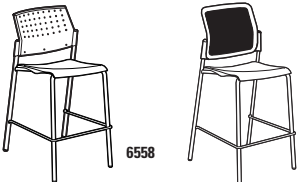
DIMENSIONS HORS TOUT			DIMENSIONS DE L'ASSISE			DIMENSIONS DU DOSSIER	
L	P	H	L	P	H	L	H

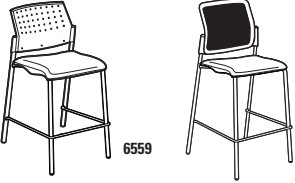
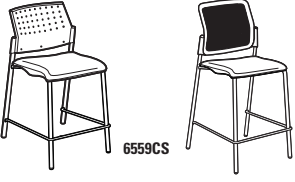
PO 23	22	33	17	16	18	17	15
MM 584	559	838	432	406	457	432	381

RTA 00 2 par boîte (prix et caractéristiques pour un siège uniquement)

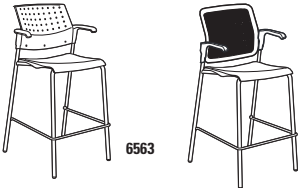
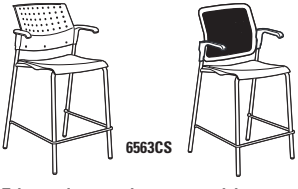
DESCRIPTION	CARACTÉRISTIQUES	MODÈLE	GRADES DE TEXTILE DE SÉRIE																																																																
			1	2	3	4	5	6	7	8	9	10	11	12																																																					
 <p>6524 6524MB (tissu maillé)</p> <p>Fauteuil, piétement monobloc TFC : 0.75 V. 0.69 M Poids unitaire : 13.5 LB 6.1 KG Poids - boîte : 16 LB 7.26 KG Volume - boîte : 11.75 P³ 0.33 M³</p>	Assise rembourrée. Empilage - jusqu'à 5 sièges au sol. Empilage - jusqu'à 10 sièges sur le chariot.	<p>PO 23 22 33 17 16 18.5 17 14.5 MM 584 559 838 432 406 470 432 368</p> <p>RTA 00</p>	2 par boîte (prix et caractéristiques pour un siège uniquement)																																																																
			<table border="1"> <thead> <tr> <th colspan="3">DIMENSIONS HORS TOUT</th> <th colspan="3">DIMENSIONS DE L'ASSISE</th> <th colspan="3">DIMENSIONS DU DOSSIER</th> </tr> <tr> <th>L</th> <th>P</th> <th>H</th> <th>L</th> <th>P</th> <th>H</th> <th>L</th> <th>H</th> </tr> </thead> <tbody> <tr> <td>417</td> <td>441</td> <td>461</td> <td>485</td> <td>523</td> <td>558</td> <td>593</td> <td>624</td> <td>662</td> <td>698</td> <td>747</td> <td>816</td> </tr> <tr> <td>447</td> <td>471</td> <td>491</td> <td>515</td> <td>553</td> <td>588</td> <td>623</td> <td>654</td> <td>692</td> <td>728</td> <td>777</td> <td>846</td> </tr> <tr> <td>478</td> <td>502</td> <td>522</td> <td>546</td> <td>584</td> <td>619</td> <td>654</td> <td>685</td> <td>723</td> <td>759</td> <td>808</td> <td>877</td> </tr> <tr> <td>509</td> <td>533</td> <td>553</td> <td>577</td> <td>615</td> <td>650</td> <td>685</td> <td>716</td> <td>754</td> <td>790</td> <td>839</td> <td>908</td> </tr> </tbody> </table>			DIMENSIONS HORS TOUT			DIMENSIONS DE L'ASSISE			DIMENSIONS DU DOSSIER			L	P	H	L	P	H	L	H	417	441	461	485	523	558	593	624	662	698	747	816	447	471	491	515	553	588	623	654	692	728	777	846	478	502	522	546	584	619	654	685	723	759	808	877	509	533	553	577	615	650	685	716	754
DIMENSIONS HORS TOUT			DIMENSIONS DE L'ASSISE			DIMENSIONS DU DOSSIER																																																													
L	P	H	L	P	H	L	H																																																												
417	441	461	485	523	558	593	624	662	698	747	816																																																								
447	471	491	515	553	588	623	654	692	728	777	846																																																								
478	502	522	546	584	619	654	685	723	759	808	877																																																								
509	533	553	577	615	650	685	716	754	790	839	908																																																								
 <p>6525</p> <p>Fauteuil, piétement monobloc TFC : 0.75 V. 0.69 M Poids unitaire : 14.5 LB 6.6 KG Poids - boîte : 18.5 LB 8.39 KG Volume - boîte : 13.75 P³ 0.38 M³</p>	Assise et dossier rembourrés. Empilage - jusqu'à 5 sièges au sol. Empilage - jusqu'à 10 sièges sur le chariot.	<p>PO 23 22 33.5 17 16 18.5 17 15 MM 584 559 851 432 406 470 432 381</p> <p>RTA 00</p>	2 par boîte (prix et caractéristiques pour un siège uniquement)																																																																
			<table border="1"> <thead> <tr> <th colspan="3">DIMENSIONS HORS TOUT</th> <th colspan="3">DIMENSIONS DE L'ASSISE</th> <th colspan="3">DIMENSIONS DU DOSSIER</th> </tr> <tr> <th>L</th> <th>P</th> <th>H</th> <th>L</th> <th>P</th> <th>H</th> <th>L</th> <th>H</th> </tr> </thead> <tbody> <tr> <td>453</td> <td>477</td> <td>498</td> <td>521</td> <td>558</td> <td>594</td> <td>629</td> <td>660</td> <td>698</td> <td>734</td> <td>783</td> <td>852</td> </tr> <tr> <td>484</td> <td>508</td> <td>529</td> <td>552</td> <td>589</td> <td>625</td> <td>660</td> <td>691</td> <td>729</td> <td>765</td> <td>814</td> <td>883</td> </tr> </tbody> </table>			DIMENSIONS HORS TOUT			DIMENSIONS DE L'ASSISE			DIMENSIONS DU DOSSIER			L	P	H	L	P	H	L	H	453	477	498	521	558	594	629	660	698	734	783	852	484	508	529	552	589	625	660	691	729	765	814	883																					
DIMENSIONS HORS TOUT			DIMENSIONS DE L'ASSISE			DIMENSIONS DU DOSSIER																																																													
L	P	H	L	P	H	L	H																																																												
453	477	498	521	558	594	629	660	698	734	783	852																																																								
484	508	529	552	589	625	660	691	729	765	814	883																																																								
 <p>Brides de jumelage - jeu de 2 TFC : s.o. Poids unitaire : 0.07 LB s.o. KG Poids - boîte : 0.16 LB 0.07 KG Volume - boîte : 1 P³ 0.02 M³</p>	Pour les modèles à quatre pieds uniquement.	<p>PO 0.87 7.75 1.5 - - - - - MM 22 197 38 - - - - -</p> <p>RTA 00  Prix est pour le jeu, caractéristiques pour une bride uniquement</p>	Prix courant																																																																
			<table border="1"> <thead> <tr> <th colspan="3">DIMENSIONS HORS TOUT</th> <th colspan="3">DIMENSIONS DE L'ASSISE</th> <th colspan="3">DIMENSIONS DU DOSSIER</th> </tr> <tr> <th>L</th> <th>P</th> <th>H</th> <th>L</th> <th>P</th> <th>H</th> <th>L</th> <th>H</th> </tr> </thead> <tbody> <tr> <td>6522</td> <td>16</td> <td></td> <td></td> <td></td> <td></td> <td></td> <td></td> </tr> </tbody> </table>			DIMENSIONS HORS TOUT			DIMENSIONS DE L'ASSISE			DIMENSIONS DU DOSSIER			L	P	H	L	P	H	L	H	6522	16																																											
DIMENSIONS HORS TOUT			DIMENSIONS DE L'ASSISE			DIMENSIONS DU DOSSIER																																																													
L	P	H	L	P	H	L	H																																																												
6522	16																																																																		
 <p>Brides de jumelage - jeu de 2 TFC : s.o. Poids unitaire : 0.25 LB 0.004 KG Poids - boîte : 0.01 LB 0.004 KG Volume - boîte : 0.5 P³ 0.01 M³</p>	Pour les modèles avec piétement monobloc uniquement.	<p>PO 0.75 5.75 1.25 - - - - - MM 19 146 32 - - - - -</p> <p>RTA 00  Prix est pour le jeu, caractéristiques pour une bride uniquement</p>	Prix courant																																																																
			<table border="1"> <thead> <tr> <th colspan="3">DIMENSIONS HORS TOUT</th> <th colspan="3">DIMENSIONS DE L'ASSISE</th> <th colspan="3">DIMENSIONS DU DOSSIER</th> </tr> <tr> <th>L</th> <th>P</th> <th>H</th> <th>L</th> <th>P</th> <th>H</th> <th>L</th> <th>H</th> </tr> </thead> <tbody> <tr> <td>6526</td> <td>18</td> <td></td> <td></td> <td></td> <td></td> <td></td> <td></td> </tr> </tbody> </table>			DIMENSIONS HORS TOUT			DIMENSIONS DE L'ASSISE			DIMENSIONS DU DOSSIER			L	P	H	L	P	H	L	H	6526	18																																											
DIMENSIONS HORS TOUT			DIMENSIONS DE L'ASSISE			DIMENSIONS DU DOSSIER																																																													
L	P	H	L	P	H	L	H																																																												
6526	18																																																																		
 <p>6558 6558MB (tissu maillé)</p> <p>Tabouret de bar sans accoudoirs TFC : s.o. Poids unitaire : 15 LB 6.8 KG Poids - boîte : 24 LB 10.89 KG Volume - boîte : 17.5 P³ 0.49 M³</p>	Assise en polypropylène. On peut empiler 5 sièges au sol.	<p>PO 22 23 44 17 16 28 17 15 MM 559 584 1118 432 406 711 432 381</p> <p>RTA 00</p>	1 par boîte																																																																
			<table border="1"> <thead> <tr> <th colspan="3">DIMENSIONS HORS TOUT</th> <th colspan="3">DIMENSIONS DE L'ASSISE</th> <th colspan="3">DIMENSIONS DU DOSSIER</th> </tr> <tr> <th>L</th> <th>P</th> <th>H</th> <th>L</th> <th>P</th> <th>H</th> <th>L</th> <th>H</th> </tr> </thead> <tbody> <tr> <td>22</td> <td>23</td> <td>44</td> <td>17</td> <td>16</td> <td>28</td> <td>17</td> <td>15</td> </tr> </tbody> </table>			DIMENSIONS HORS TOUT			DIMENSIONS DE L'ASSISE			DIMENSIONS DU DOSSIER			L	P	H	L	P	H	L	H	22	23	44	17	16	28	17	15																																					
DIMENSIONS HORS TOUT			DIMENSIONS DE L'ASSISE			DIMENSIONS DU DOSSIER																																																													
L	P	H	L	P	H	L	H																																																												
22	23	44	17	16	28	17	15																																																												

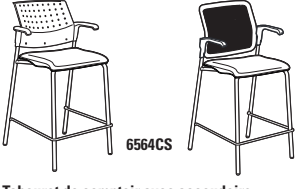
DESCRIPTION		CARACTÉRISTIQUES	MODÈLE			GRADES DE TEXTILE DE SÉRIE					
 <p>6558CS 6558CSMB (tissu maillé)</p> <p>Tabouret de comptoir sans accoudoirs TFC : s.o. Poids unitaire : 14 LB 6.4 KG Poids - boîte : 18.5 LB 8.39 KG Volume - boîte : 17.75 P³ 0.5 M³</p>	<p>Assise en polypropylène. On peut empiler 5 sièges au sol.</p>	Prix courant									
		<p>6558CS 401</p> <p>6558CSMB 463 Tissu maillé</p>	<p>DIMENSIONS HORS TOUT L P H</p>		<p>DIMENSIONS DE L'ASSISE L P H</p>		<p>DIMENSIONS DU DOSSIER L H</p>				
		<p>PO 22 22.5 38 MM 559 572 965</p>		<p>17 16 24 432 406 610</p>		<p>17 15 432 381</p>					
		<p>RTA 00 2 par boîte (prix et caractéristiques pour un siège uniquement)</p>									
 <p>6559 6559MB (tissu maillé)</p> <p>Tabouret de bar sans accoudoirs TFC : 0.75 V. 0.69 M Poids unitaire : 18 LB 8.2 KG Poids - boîte : 27 LB 12.25 KG Volume - boîte : 17.5 P³ 0.49 M³</p>	<p>Assise rembourrée. On peut empiler 5 sièges au sol.</p>	<p>1 2 3 4 5 6 7 8 9 10 11 12</p>									
		<p>6559 444 468 488 512 550 585 620 651 689 725 774 843</p> <p>6559MB 505 529 549 573 611 646 681 712 750 786 835 904</p>	<p>DIMENSIONS HORS TOUT L P H</p>		<p>DIMENSIONS DE L'ASSISE L P H</p>		<p>DIMENSIONS DU DOSSIER L H</p>				
		<p>PO 22 23 44 MM 559 584 1118</p>		<p>17 16 28.5 432 406 724</p>		<p>17 15 432 381</p>					
		<p>RTA 00 1 par boîte</p>									
 <p>6559CS 6559CSMB (tissu maillé)</p> <p>Tabouret de comptoir sans accoudoirs TFC : 0.75 V. 0.69 M Poids unitaire : 17 LB 7.7 KG Poids - boîte : 21.5 LB 9.75 KG Volume - boîte : 17.75 P³ 0.5 M³</p>	<p>Assise rembourrée. On peut empiler 5 sièges au sol.</p>	<p>1 2 3 4 5 6 7 8 9 10 11 12</p>									
		<p>6559CS 444 468 488 512 550 585 620 651 689 725 774 843</p> <p>6559CSMB 505 529 549 573 611 646 681 712 750 786 835 904</p>	<p>DIMENSIONS HORS TOUT L P H</p>		<p>DIMENSIONS DE L'ASSISE L P H</p>		<p>DIMENSIONS DU DOSSIER L H</p>				
		<p>PO 22 22.5 38 MM 559 572 965</p>		<p>17 16 24.5 432 406 622</p>		<p>17 15 432 381</p>					
		<p>RTA 00 2 par boîte (prix et caractéristiques pour un siège uniquement)</p>									
 <p>6561</p> <p>Tabouret de bar sans accoudoirs TFC : 0.75 V. 0.69 M Poids unitaire : 19 LB 8.6 KG Poids - boîte : 28 LB 12.7 KG Volume - boîte : 17.5 P³ 0.49 M³</p>	<p>Assise et dossier rembourrés. On peut empiler 5 sièges au sol.</p>	<p>1 2 3 4 5 6 7 8 9 10 11 12</p>									
		<p>6561 484 508 529 552 589 625 660 691 729 765 814 883</p>	<p>DIMENSIONS HORS TOUT L P H</p>		<p>DIMENSIONS DE L'ASSISE L P H</p>		<p>DIMENSIONS DU DOSSIER L H</p>				
		<p>PO 22 23 44.5 MM 559 584 1130</p>		<p>17 16 28.5 432 406 724</p>		<p>17 15 432 381</p>					
		<p>RTA 00 1 par boîte</p>									
 <p>6561CS</p> <p>Tabouret de comptoir sans accoudoirs TFC : 0.75 V. 0.69 M Poids unitaire : 18 LB 8.2 KG Poids - boîte : 22.5 LB 12.7 KG Volume - boîte : 17.75 P³ 0.5 M³</p>	<p>Assise et dossier rembourrés. On peut empiler 5 sièges au sol.</p>	<p>1 2 3 4 5 6 7 8 9 10 11 12</p>									
		<p>6561CS 484 508 529 552 589 625 660 691 729 765 814 883</p>	<p>DIMENSIONS HORS TOUT L P H</p>		<p>DIMENSIONS DE L'ASSISE L P H</p>		<p>DIMENSIONS DU DOSSIER L H</p>				
		<p>PO 22 22.5 38 MM 559 572 965</p>		<p>17 15.5 24.5 432 394 622</p>		<p>17 15 432 381</p>					
		<p>RTA 00 2 par boîte (prix et caractéristiques pour un siège uniquement)</p>									

DESCRIPTION	CARACTÉRISTIQUES	MODÈLE	GRADES DE TEXTILE DE SÉRIE											
 <p>6563 6563MB (tissu maillé)</p> <p>Tabouret de bar avec accoudoirs TFC : s.o. Poids unitaire : 18 LB 8.2 KG Poids - boîte : 27 LB 12.25 KG Volume - boîte : 17.5 PP³ 0.49 M³</p>	<p>Assise en polypropylène. On peut empiler 5 sièges au sol.</p>	Prix courant												
		6563	472											
		6563MB	532											
				DIMENSIONS HORS TOUT			DIMENSIONS DE L'ASSISE			DIMENSIONS DU DOSSIER				
				L	P	H	L	P	H	L	H			
			PO	23	23	44	17	16	28	17	15			
			MM	584	584	1118	432	406	711	432	381			
		RTA 00		1 par boîte										
 <p>6563CS 6563CSMB (tissu maillé)</p> <p>Tabouret de comptoir avec accoudoirs TFC : s.o. Poids unitaire : 15 LB 6.8 KG Poids - boîte : 19.5 LB 8.85 KG Volume - boîte : 17.75 PP³ 0.5 M³</p>	<p>Assise en polypropylène. On peut empiler 5 sièges au sol.</p>	Prix courant												
		6563CS	472											
		6563CSMB	532											
				DIMENSIONS HORS TOUT			DIMENSIONS DE L'ASSISE			DIMENSIONS DU DOSSIER				
				L	P	H	L	P	H	L	H			
			PO	23	22.5	38	17	16	24	17	15			
			MM	584	572	965	432	406	610	432	381			
		RTA 00		2 par boîte (prix et caractéristiques pour un siège uniquement)										
 <p>6564 6564MB (tissu maillé)</p> <p>Tabouret de bar avec accoudoirs TFC : 0.75 V. 0.69 M Poids unitaire : 19 LB 8.6 KG Poids - boîte : 28 LB 12.7 KG Volume - boîte : 17.5 PP³ 0.49 M³</p>	<p>Assise rembourrée. On peut empiler 5 sièges au sol.</p>	1 2 3 4 5 6 7 8 9 10 11 12												
		6564	514	538	558	582	620	655	690	721	759	795	844	913
		6564MB	574	598	618	642	680	715	750	781	819	855	904	973
				DIMENSIONS HORS TOUT			DIMENSIONS DE L'ASSISE			DIMENSIONS DU DOSSIER				
				L	P	H	L	P	H	L	H			
			PO	23	23	44	17	16	28.5	17	15			
			MM	584	584	1118	432	406	724	432	381			
		RTA 00		1 par boîte										
 <p>6564CS 6564CSMB (tissu maillé)</p> <p>Tabouret de comptoir avec accoudoirs TFC : 0.75 V. 0.69 M Poids unitaire : 18 LB 8.2 KG Poids - boîte : 22.5 LB 10.21 KG Volume - boîte : 17.75 PP³ 0.5 M³</p>	<p>Assise rembourrée. On peut empiler 5 sièges au sol.</p>	1 2 3 4 5 6 7 8 9 10 11 12												
		6564CS	514	538	558	582	620	655	690	721	759	795	844	913
		6564CSMB	574	598	618	642	680	715	750	781	819	855	904	973
				DIMENSIONS HORS TOUT			DIMENSIONS DE L'ASSISE			DIMENSIONS DU DOSSIER				
				L	P	H	L	P	H	L	H			
			PO	23	22.5	38	17	16	24	17	15			
			MM	584	572	965	432	406	610	432	381			
		RTA 00		2 par boîte (prix et caractéristiques pour un siège uniquement)										
 <p>6565</p> <p>Tabouret de bar avec accoudoirs TFC : 0.75 V. 0.69 M Poids unitaire : 20 LB 9.1 KG Poids - boîte : 29 LB 13.15 KG Volume - boîte : 17.5 PP³ 0.49 M³</p>	<p>Assise et dossier rembourrés. On peut empiler 5 sièges au sol.</p>	1 2 3 4 5 6 7 8 9 10 11 12												
		6565	552	576	597	620	658	693	729	759	798	834	882	951
				DIMENSIONS HORS TOUT			DIMENSIONS DE L'ASSISE			DIMENSIONS DU DOSSIER				
				L	P	H	L	P	H	L	H			
			PO	23	23	44.5	17	16	28.5	17	15			
			MM	584	584	1130	432	406	724	432	381			
		RTA 00		1 par boîte										

DESCRIPTION CARACTÉRISTIQUES MODÈLE GRADES DE TEXTILE DE SÉRIE



Tabouret de comptoir avec accoudoirs

TFC : 0.75 V. | 0.69 M
 Poids unitaire : 19 LB | 8.6 KG
 Poids - boîte : 23.5 LB | 10.66 KG
 Volume - boîte : 17.75 P³ | 0.5 M³

Assise et dossier rembourrés.
 On peut empiler 5 sièges au sol.

	1	2	3	4	5	6	7	8	9	10	11	12
6565CS	552	576	597	620	657	693	728	759	797	833	882	951

DIMENSIONS HORS TOUT L P H DIMENSIONS DE L'ASSISE L P H DIMENSIONS DU DOSSIER L H

PO 23	22.5	38	17	15.5	24.5	17	15
MM 584	572	965	432	394	622	432	381

RTA 00

2 par boîte (prix et caractéristiques pour un siège uniquement)

Prix courant

6573	392
6573MB	452



6573



6573MB (tissu maillé)

Fauteuil sur roulettes

TFC : s.o.
 Poids unitaire : 11.5 LB | 5.2 KG
 Poids - boîte : 15.75 LB | 7.14 KG
 Volume - boîte : 15.5 P³ | 0.43 M³

Assise en polypropylène.
 Ce siège ne s'empile pas.

DIMENSIONS HORS TOUT L P H DIMENSIONS DE L'ASSISE L P H DIMENSIONS DU DOSSIER L H

PO 23	22	33	17	16	18	17	15
MM 584	559	838	432	406	457	432	381

RTA 00

2 par boîte (prix et caractéristiques pour un siège uniquement), 1 par boîte pour siège avec tablette



6574



6574MB (tissu maillé)

Fauteuil sur roulettes

TFC : 0.75 V. | 0.69 M
 Poids unitaire : 14 LB | 6.4 KG
 Poids - boîte : 18.25 LB | 8.28 KG
 Volume - boîte : 15.5 P³ | 0.43 M³

Assise rembourrée.
 Ce siège ne s'empile pas.

DIMENSIONS HORS TOUT L P H DIMENSIONS DE L'ASSISE L P H DIMENSIONS DU DOSSIER L H

PO 23	22	33	17	16	18.5	17	14.5
MM 584	559	838	432	406	470	432	368

RTA 00

2 par boîte (prix et caractéristiques pour un siège uniquement), 1 par boîte pour siège avec tablette



Fauteuil sur roulettes

TFC : 0.75 V. | 0.69 M
 Poids unitaire : 15 LB | 6.8 KG
 Poids - boîte : 19.25 LB | 8.73 KG
 Volume - boîte : 15.5 P³ | 0.43 M³

Assise et dossier rembourrés.
 Ce siège ne s'empile pas.

	1	2	3	4	5	6	7	8	9	10	11	12
6575	478	502	522	545	584	619	654	685	723	760	808	877

DIMENSIONS HORS TOUT L P H DIMENSIONS DE L'ASSISE L P H DIMENSIONS DU DOSSIER L H

PO 23	22	33.5	17	15.5	18.5	17	15
MM 584	559	851	432	394	470	432	381

RTA 00

2 par boîte (prix et caractéristiques pour un siège uniquement), 1 par boîte pour siège avec tablette

Prix courant

6577	324
6577MB	385



6577



6577MB (tissu maillé)

Chaise sur roulettes

TFC : s.o.
 Poids unitaire : 9.5 LB | 4.3 KG
 Poids - boîte : 13.75 LB | 6.24 KG
 Volume - boîte : 15.5 P³ | 0.43 M³









Assise en polypropylène.
 Ce siège ne s'empile pas.







DIMENSIONS HORS TOUT L P H DIMENSIONS DE L'ASSISE L P H DIMENSIONS DU DOSSIER L H

PO 21.5	22	33	17	16	18	17	15
MM 546	559	838	432	406	457	432	381

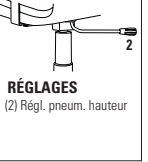
RTA 00

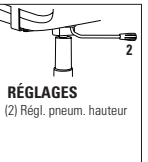
2 par boîte (prix et caractéristiques pour un siège uniquement), 1 par boîte pour siège avec tablette

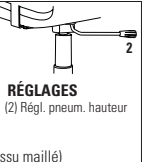
DESCRIPTION	CARACTÉRISTIQUES	MODÈLE	GRADES DE TEXTILE DE SÉRIE													
			1	2	3	4	5	6	7	8	9	10	11	12		
 6578 Chaise sur roulettes TFC : 0.75 V. 0.69 M Poids unitaire : 12 LB 5.5 KG Poids - boîte : 16.25 LB 7.37 KG Volume - boîte : 15.5 P ³ 0.43 M ³	 6578MB (tissu maillé) Assise rembourrée. Ce siège ne s'empile pas.	6578	372	396	416	440	478	513	548	579	617	653	702	771		
		6578MB	431	455	475	499	537	572	607	638	676	712	761	830		
			DIMENSIONS HORS TOUT			DIMENSIONS DE L'ASSISE			DIMENSIONS DU DOSSIER							
			L	P	H	L	P	H	L		H					
			PO 21,5	22	33	17	16	18.5	17		14.5					
			MM 546	559	838	432	406	470	432		368					
			RTA 00		2 par boîte (prix et caractéristiques pour un siège uniquement), 1 par boîte pour siège avec tablette											
 6579 Chaise sur roulettes TFC : 0.75 V. 0.69 M Poids unitaire : 13 LB 5.9 KG Poids - boîte : 17 LB 7.71 KG Volume - boîte : 13.75 P ³ 0.38 M ³	Assise et dossier rembourrés. Ce siège ne s'empile pas.	6579	410	434	454	477	516	551	586	617	655	692	740	809		
		6579	410	434	454	477	516	551	586	617	655	692	740	809		
			DIMENSIONS HORS TOUT			DIMENSIONS DE L'ASSISE			DIMENSIONS DU DOSSIER							
			L	P	H	L	P	H	L		H					
			PO 21,5	22	33.5	17	15.5	18.5	17		15					
			MM 546	559	851	432	394	470	432		381					
			RTA 00		2 par boîte (prix et caractéristiques pour un siège uniquement), 1 par boîte pour siège avec tablette											
 6537 Chaise fonctionnelle à DB TFC : s.o. Poids unitaire : 17.5 LB 8 KG Poids - boîte : 21.5 LB 9.75 KG Volume - boîte : 6.5 P ³ 0.18 M ³	 6537MB (tissu maillé) Assise en polypropylène. Caractéristiques ergonomiques : C	Prix courant 6537 415 6537MB 475														
		6537	20.5	20.5	32.5	17	16	15.5-20.5	17	15						
			MM 521	521	826	432	406	394-521	432	381						
			RTA 1		1 par boîte											
 6538 Chaise fonctionnelle à DB TFC : 0.75 V. 0.69 M Poids unitaire : 18.5 LB 8.4 KG Poids - boîte : 22.5 LB 10.21 KG Volume - boîte : 6.5 P ³ 0.18 M ³	 6538MB (tissu maillé) Assise rembourrée. Caractéristiques ergonomiques : C	Prix courant 6538 461 6538MB 521														
		6538	20.5	20.5	32.5	17	16	16-20	17	14.5						
			MM 521	521	826	432	406	406-508	432	368						
			RTA 1		1 par boîte											
 6539 Chaise fonctionnelle à DB TFC : 0.75 V. 0.69 M Poids unitaire : 19.5 LB 8.9 KG Poids - boîte : 23.5 LB 10.66 KG Volume - boîte : 6.5 P ³ 0.18 M ³	 6539MB (tissu maillé) Assise et dossier rembourrés. Caractéristiques ergonomiques : C	Prix courant 6539 496 6539MB 541														
		6539	20.5	20.5	33	17	15.5	16-20	17	15						
			MM 521	521	838	432	394	406-508	432	381						
			RTA 1		1 par boîte											

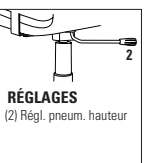
DESCRIPTION	CARACTÉRISTIQUES	MODÈLE	GRADES DE TEXTILE DE SÉRIE													
			1	2	3	4	5	6	7	8	9	10	11	12		
 <p>Chaise fonctionnelle à DB - siège sur socle TFC : 0.75 V. 0.69 M Poids unitaire : 22 LB 10 KG Poids - boîte : 30 LB 13.61 KG Volume - boîte : 9.75 P³ 0.27 M³</p>	 <p>RÉGLAGES (2) Régl. pneum. hauteur</p> <p>Assise et dossier rembourrés. Caractéristiques ergonomiques : C</p> <p>Offerte avec tablette : Préciser (L), à gauche ou (R), à droite. (p. ex. 6539TL or 6539TR).</p>	6539TPB	1011	1035	1056	1079	1116	1152	1187	1218	1256	1292	1341	1410		
		DIMENSIONS HORS TOUT L P H			DIMENSIONS DE L'ASSISE L P H			DIMENSIONS DU DOSSIER L H								
		PO	20.5	20.5	31	17	15.5	16.5-18.5	17	15						
		MM	521	521	787	432	394	419-470	432	381						
		RTA 2	1 par boîte													
 <p>Fauteuil fonctionnel à DB TFC : s.o. Poids unitaire : 19 LB 8.6 KG Poids - boîte : 23 LB 10.43 KG Volume - boîte : 6.5 P³ 0.18 M³</p>	 <p>RÉGLAGES (2) Régl. pneum. hauteur</p> <p>Assise en polypropylène. Caractéristiques ergonomiques : C</p>	6567	480													
		6567MB	540													
		DIMENSIONS HORS TOUT L P H			DIMENSIONS DE L'ASSISE L P H			DIMENSIONS DU DOSSIER L H								
		PO	23	20.5	32.5	17	16	15.5-20.5	17	15						
MM	584	521	826	432	406	394-521	432	381								
		RTA 1	1 par boîte													
 <p>Fauteuil fonctionnel à DB TFC : 0.75 V. 0.69 M Poids unitaire : 20 LB 9.1 KG Poids - boîte : 24 LB 10.89 KG Volume - boîte : 6.5 P³ 0.18 M³</p>	 <p>RÉGLAGES (2) Régl. pneum. hauteur</p> <p>Assise rembourrée. Caractéristiques ergonomiques : C</p>	6568	526	550	570	594	632	667	702	733	771	807	856	925		
		6568MB	585	609	629	653	691	726	761	792	830	866	915	984		
		DIMENSIONS HORS TOUT L P H			DIMENSIONS DE L'ASSISE L P H			DIMENSIONS DU DOSSIER L H								
		PO	23	20.5	32.5	17	16	16-21	17	14.5						
MM	584	521	826	432	406	406-533	432	368								
		RTA 1	1 par boîte													
 <p>Fauteuil fonctionnel à DB TFC : 0.75 V. 0.69 M Poids unitaire : 21 LB 9.5 KG Poids - boîte : 25 LB 11.34 KG Volume - boîte : 6.5 P³ 0.18 M³</p>	 <p>RÉGLAGES (2) Régl. pneum. hauteur</p> <p>Assise et dossier rembourrés. Caractéristiques ergonomiques : C</p>	6569	567	591	612	635	672	708	743	774	812	848	897	966		
		DIMENSIONS HORS TOUT L P H			DIMENSIONS DE L'ASSISE L P H			DIMENSIONS DU DOSSIER L H								
		PO	23	20.5	33	17	15.5	16-21	17	15						
		MM	584	521	838	432	394	406-533	432	381						
		RTA 1	1 par boîte													

SPRITZ



modèle 6762-6



modèle 6765C



Les tabourets, les sièges imbricables et les sièges polyvalents sont dotés d'un dossier articulé.



L'assise des sièges imbricables se rabat.

MÉCANISMES :

Mécanisme fonctionnel (-6)

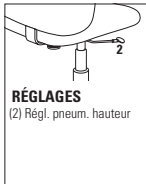

RÉGLAGES
(2) Régl. pneum. hauteur

Caractéristiques ergonomiques :
C, G, M, N, U

Mécanisme fonctionnel – tabouret (-6)

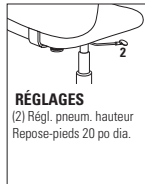

RÉGLAGES
(2) Régl. pneum. hauteur
Repose-pieds 20 po dia.

Caractéristiques ergonomiques :
C, G, M, N, U

Sièges fonctionnels Spritz



Les sièges fonctionnels Spritz se trouvent à la page 81.

CARACTÉRISTIQUES DE SÉRIE

- D'un confort exceptionnel et proposant des modèles pour toutes les applications, la gamme se distingue par son dossier translucide haut de gamme en tissu maillé.
- Les sièges sont dotés d'un dossier confortable à autoréglage. Le dossier à ressort de rappel réagit à la pression du corps et s'articule sur 12 degrés.
- Les modèles polyvalents sont dotés de série du cylindre pneumatique de qualité supérieure Descente en douceur^{MC} de Global qui permet de placer facilement le siège exactement à la hauteur voulue.
- Le piétement à cinq branches moulé par injection en nylon chargé à la fibre de verre avec roulettes (C10) à doubles galets pour planchers à moquette est de série pour les modèles polyvalents et les tabourets.
- Les sièges imbricables s'imbriquent à l'horizontale en faisant basculer l'assise vers le haut.
- Lorsque les sièges sont imbriqués à l'horizontale, chaque siège ajoute 10 po (254 mm) à la profondeur.
- Les sièges imbricables sont dotés de série de patins en nylon noir, de roulettes (C1) pour planchers à moquette ou d'un jeu de deux roulettes à l'avant et deux patins à l'arrière.
- Choix de rembourrage : tissus, vinyles ou cuirs. Les modèles garnis d'un vinyle ou cuir peuvent présenter des piqûres sur les coussins d'assise ou de dossier, s'il y a lieu.

CARACTÉRISTIQUES EN OPTION

- Pour plus de choix de roulettes, se reporter à la rubrique des accoudoirs et des roulettes (page 335).
Le prix des roulettes en option peut être supérieur à celui des roulettes de série de votre siège et la différence sera facturée. Lorsque le prix est inférieur, la différence ne sera pas créditée.

Ajouter les codes d'options dans l'ordre suivant :



- **Numéro de modèle**
6762-6 Fauteuil polyvalent.
6763-6 Chaise polyvalente.
6767-6 Tabouret polyvalent sans accoudoirs.
6768-6 Tabouret polyvalent avec accoudoirs.
6764 Chaise imbricable, patins.
6765 Fauteuil imbricable, patins.
Ajouter (C) au numéro de modèle pour commander des roulettes.
Ajouter (FC) au numéro de modèle pour commander des roulettes à l'avant et des patins à l'arrière.
- **Textile**
Préciser le code.
- **Bâti**
(TBL) Bâti fini noir.
(TSH) Bâti fini ombre.
(TTU) Bâti fini tungstène.
(CHM) Bâti fini chromé. Ajouter 53 \$.
- **Piètement** (modèles polyvalents uniquement)
(SD) Piètement en nylon noir.
(M2) Piètement araignée fini chromé. Ajouter 68 \$.
- **Roulettes** (modèles polyvalents uniquement)
(DM) Roulettes à doubles galets pour planchers à moquette (C10).
(DL) Roulettes à doubles galets pour planchers à revêtement dur (C10R). Ajouter 20 \$.
- **Roulettes** (modèles 6764C et 6765C uniquement)
(CX) Roulettes à doubles galets pour planchers à moquette (C1).
(ID) Roulettes à doubles galets pour planchers à revêtement dur (C9R). Ajouter 17 \$.
- **Tissu maillé** (teintes illustrées sur le site Web)
(U1) Noir
(U2) Bourgeois
(U3) Bleu
(U4) Vert









EXEMPLE D'UN CODE POUR LA COMMANDE D'UN SIÈGE SPRITZ : SIÈGE POLYVALENT

6763-6	-TC68	-TBL	-SD	-DM	-U2
modèle	textile	bâti	piétement	roulettes	tissu maillé

EXEMPLE D'UN CODE POUR LA COMMANDE D'UN SIÈGE SPRITZ : SIÈGE IMBRICABLE

6765	-TC65	-TTU	-	-U3
modèle	textile	bâti	roulettes	tissu maillé

DESCRIPTION	CARACTÉRISTIQUES	MODÈLE	GRADES DE TEXTILE DE SÉRIE											
			1	2	3	4	5	6	7	8	9	10	11	12
 <p>Fauteuil polyvalent TFC : 0.75 V. 0.69 M Poids unitaire : 22 LB 10 KG Poids - boîte : 29 LB 13.15 KG Volume - boîte : 9.75 P³ 0.27 M³</p>		6762-6	625	649	669	693	731	766	801	832	870	906	955	1024
			DIMENSIONS HORS TOUT			DIMENSIONS DE L'ASSISE			DIMENSIONS DU DOSSIER					
			L	P	H	L	P	H	L	H				
			PO 23.5	20.5	31	18	16.5	15.5-20.5	17	16.5				
			MM 597	521	787	457	419	394-521	432	419				
			RTA 1		1 par boîte									

DESCRIPTION	CARACTÉRISTIQUES	MODÈLE	GRADES DE TEXTILE DE SÉRIE														
			1	2	3	4	5	6	7	8	9	10	11	12			
 Chaise polyvalente TFC : 0.75 V. 0.69 M Poids unitaire : 21 LB 9.5 KG Poids - boîte : 28 LB 12.7 KG Volume - boîte : 9.75 P ³ 0.27 M ³		6763-6	599	623	643	667	705	740	775	806	844	880	929	998			
			DIMENSIONS HORS TOUT			DIMENSIONS DE L'ASSISE			DIMENSIONS DU DOSSIER								
			L	P	H	L	P	H	L	H							
			PO 20.5	20.5	31	18	16.5	15.5	17	16.5							
			MM 521	521	787	457	419	394	432	419							
					1 par boîte												
 Chaise imbricable à assise rabattable, patins TFC : 0.75 V. 0.69 M Poids unitaire : 15 LB 6.8 KG Poids - boîte : 23 LB 10.43 KG Volume - boîte : 14 P ³ 0.39 M ³	Caractéristiques ergonomiques : G, M, N	6764	524	548	568	592	630	665	700	731	769	805	854	923			
			DIMENSIONS HORS TOUT			DIMENSIONS DE L'ASSISE			DIMENSIONS DU DOSSIER								
			L	P	H	L	P	H	L	H							
			PO 20.5	23	33	18.5	17	17	17	16							
			MM 521	584	838	470	432	432	432	406							
				1 par boîte													
 Chaise imbricable à assise rabattable, roulettes TFC : 0.75 V. 0.69 M Poids unitaire : 15 LB 6.8 KG Poids - boîte : 23 LB 10.43 KG Volume - boîte : 14 P ³ 0.39 M ³	Caractéristiques ergonomiques : G, M, N	6764C	524	548	568	592	630	665	700	731	769	805	854	923			
			DIMENSIONS HORS TOUT			DIMENSIONS DE L'ASSISE			DIMENSIONS DU DOSSIER								
			L	P	H	L	P	H	L	H							
			PO 20.5	23	33	18.5	17	17	17	16							
			MM 521	584	838	470	432	432	432	406							
				1 par boîte													
 Chaise imbricable à assise rabattable, roulettes à l'avant TFC : 0.75 V. 0.69 M Poids unitaire : 15 LB 6.8 KG Poids - boîte : 23 LB 10.43 KG Volume - boîte : 14 P ³ 0.39 M ³	Caractéristiques ergonomiques : G, M, N	6764FC	Prix courant														
			524	548	568	592	630	665	700	731	769	805	854	923			
			DIMENSIONS HORS TOUT			DIMENSIONS DE L'ASSISE			DIMENSIONS DU DOSSIER								
			L	P	H	L	P	H	L	H							
			PO 20.5	23	33	18.5	17	17	17	16							
MM 521	584	838	470	432	432	432	406										
				1 par boîte													
 Fauteuil imbricable à assise rabattable, patins TFC : 0.75 V. 0.69 M Poids unitaire : 16 LB 7.3 KG Poids - boîte : 24 LB 10.89 KG Volume - boîte : 14 P ³ 0.39 M ³	Caractéristiques ergonomiques : G, M, N	6765	550	574	594	618	656	691	726	757	795	831	880	949			
			DIMENSIONS HORS TOUT			DIMENSIONS DE L'ASSISE			DIMENSIONS DU DOSSIER								
			L	P	H	L	P	H	L	H							
			PO 23.75	23	33	18.5	17	17	17	16							
			MM 603	584	838	470	432	432	432	406							
				1 par boîte													

DESCRIPTION	CARACTÉRISTIQUES	MODÈLE	GRADES DE TEXTILE DE SÉRIE												
			1	2	3	4	5	6	7	8	9	10	11	12	
 <p>Fauteuil imbricable à assise rabattable, roulettes TFC : 0.75 V. 0.69 M Poids unitaire : 16 LB 7.3 KG Poids - boîte : 24 LB 10.89 KG Volume - boîte : 14 P³ 0.39 M³</p>	Caractéristiques ergonomiques : G, M, N	6765C	550	574	594	618	656	691	726	757	795	831	880	949	
		DIMENSIONS HORS TOUT			DIMENSIONS DE L'ASSISE			DIMENSIONS DU DOSSIER							
		L	P	H	L	P	H	L		H					
		PO 23.75	23	33	18.5	17	17	17	16						
		MM 603	584	838	470	432	432	432	406						
		RTA 00	1 par boîte												
 <p>Fauteuil imbricable à assise rabattable, roulettes à l'avant TFC : 0.75 V. 0.69 M Poids unitaire : 16 LB 7.3 KG Poids - boîte : 24 LB 10.89 KG Volume - boîte : 14 P³ 0.39 M³</p>	Caractéristiques ergonomiques : G, M, N	6765FC	550	574	594	618	656	691	726	757	795	831	880	949	
		DIMENSIONS HORS TOUT			DIMENSIONS DE L'ASSISE			DIMENSIONS DU DOSSIER							
		L	P	H	L	P	H	L		H					
		PO 23.75	23	33	18.5	17	17	17	16						
		MM 603	584	838	470	432	432	432	406						
		RTA 00	1 par boîte												
 <p>Tabouret polyvalent, sans accoudoirs TFC : 0.75 V. 0.69 M Poids unitaire : 21 LB 9.5 KG Poids - boîte : 28 LB 12.7 KG Volume - boîte : 9.75 P³ 0.27 M³</p>		6767-6	783	807	827	851	889	924	959	990	1028	1064	1113	1182	
		DIMENSIONS HORS TOUT			DIMENSIONS DE L'ASSISE			DIMENSIONS DU DOSSIER							
		L	P	H	L	P	H	L		H					
		PO 20.5	20.5	42.5	18	16.5	22-32	17	16.5						
		MM 559	521	1080	457	419	559-813	432	419						
		RTA 1	1 par boîte												
 <p>Tabouret polyvalent, avec accoudoirs TFC : 0.75 V. 0.69 M Poids unitaire : 24 LB 10.9 KG Poids - boîte : 31 LB 14.06 KG Volume - boîte : 9.75 P³ 0.27 M³</p>		6768-6	808	832	852	876	914	949	984	1015	1053	1089	1138	1207	
		DIMENSIONS HORS TOUT			DIMENSIONS DE L'ASSISE			DIMENSIONS DU DOSSIER							
		L	P	H	L	P	H	L		H					
		PO 23.5	20.5	42.5	18	16.5	22-32	17	16.5						
		MM 597	521	1080	457	419	559-813	432	419						
		RTA 1	1 par boîte												

SPYKER



modèle 6791

modèle 6790

	Capacité d'empilage des sièges Spyker	
	Au sol	Sur le chariot
Chaises		
6791	jusqu'à 10	jusqu'à 12 (utilisez 6756)
Fauteuils		
6790	jusqu'à 7	jusqu'à 7 (utilisez 6756)



EXEMPLE D'UN CODE POUR LA COMMANDE D'UN SPYKER :

6791	ALY
Modèle	Fini

CARACTÉRISTIQUES DE SÉRIE

- Tout en polymère, le Spyker est un siège empilable confortable, léger et de qualité supérieure qui trouvera sa place à l'intérieur comme à l'extérieur. Les produits doivent être rangés à l'intérieur lorsque les conditions météorologiques sont mauvaises ou extrêmes. Se reporter à la garantie visant le mobilier extérieur de Global pour de plus amples renseignements.
- Le siège est conçu pour résister aux intempéries, aux rayons UV et aux taches et ne rouillera pas (aucune pièce en métal).
- L'assise et le dossier sont perforés, réduisant la résistance au vent des sièges et empêchant la pluie de s'y accumuler lorsqu'ils sont utilisés à l'extérieur.
- La résistance et la durabilité des sièges proviennent de l'utilisation d'un polymère chargé à la fibre de verre. La présence de ce matériau peut être visible en surface et est souvent plus évidente dans les couleurs foncées.
- Les pieds sont munis de patins translucides qui ne marquent pas; les sièges peuvent ainsi être utilisés à l'extérieur, ainsi que sur des surfaces à moquette ou à revêtement dur.
- La capacité pour cette gamme est de 300 lb.

- Les sièges sont offerts dans un choix de 3 couleurs :
(ALY) Alliage
(CHA) Fusain
(MLK) Lait

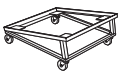
DESCRIPTION	CARACTÉRISTIQUES	MODÈLE	GRADES DE TEXTILE DE SÉRIE																																
 <p>Fauteuil TFC : s.o. Poids unitaire : 10 LB 4.5 KG Poids - boîte : 12 LB 5.44 KG Volume - boîte : 16.25 P³ 0.46 M³</p>	<p>On peut empiler 7 fauteuils au sol. On peut empiler 7 fauteuils sur le chariot.</p>	<p>Prix courant</p> <p>6790 308</p>																																	
		<table border="1"> <thead> <tr> <th colspan="3">DIMENSIONS HORS TOUT</th> <th colspan="3">DIMENSIONS DE L'ASSISE</th> <th colspan="2">DIMENSIONS DU DOSSIER</th> </tr> <tr> <th>L</th> <th>P</th> <th>H</th> <th>L</th> <th>P</th> <th>H</th> <th>L</th> <th>H</th> </tr> </thead> <tbody> <tr> <td>PO 23.5</td> <td>21.5</td> <td>31.5</td> <td>16.5</td> <td>17</td> <td>17.5</td> <td>16.5</td> <td>15</td> </tr> <tr> <td>MM 597</td> <td>546</td> <td>800</td> <td>419</td> <td>432</td> <td>445</td> <td>419</td> <td>381</td> </tr> </tbody> </table>	DIMENSIONS HORS TOUT			DIMENSIONS DE L'ASSISE			DIMENSIONS DU DOSSIER		L	P	H	L	P	H	L	H	PO 23.5	21.5	31.5	16.5	17	17.5	16.5	15	MM 597	546	800	419	432	445	419	381	<p>RTA 00 4 par boîte (prix et caractéristiques pour un siège uniquement)</p>
		DIMENSIONS HORS TOUT			DIMENSIONS DE L'ASSISE			DIMENSIONS DU DOSSIER																											
L	P	H	L	P	H	L	H																												
PO 23.5	21.5	31.5	16.5	17	17.5	16.5	15																												
MM 597	546	800	419	432	445	419	381																												
 <p>Chaise TFC : s.o. Poids unitaire : 9 LB 4.1 KG Poids - boîte : 11 LB 4.99 KG Volume - boîte : 14.25 P³ 0.4 M³</p>	<p>On peut empiler 10 chaises au sol. On peut empiler 12 chaises sur le chariot.</p>	<p>Prix courant</p> <p>6791 277</p>																																	
		<table border="1"> <thead> <tr> <th colspan="3">DIMENSIONS HORS TOUT</th> <th colspan="3">DIMENSIONS DE L'ASSISE</th> <th colspan="2">DIMENSIONS DU DOSSIER</th> </tr> <tr> <th>L</th> <th>P</th> <th>H</th> <th>L</th> <th>P</th> <th>H</th> <th>L</th> <th>H</th> </tr> </thead> <tbody> <tr> <td>PO 16.5</td> <td>21.5</td> <td>31.5</td> <td>16.5</td> <td>17</td> <td>17.5</td> <td>16.5</td> <td>15</td> </tr> <tr> <td>MM 419</td> <td>546</td> <td>800</td> <td>419</td> <td>432</td> <td>445</td> <td>419</td> <td>381</td> </tr> </tbody> </table>	DIMENSIONS HORS TOUT			DIMENSIONS DE L'ASSISE			DIMENSIONS DU DOSSIER		L	P	H	L	P	H	L	H	PO 16.5	21.5	31.5	16.5	17	17.5	16.5	15	MM 419	546	800	419	432	445	419	381	<p>RTA 00 4 par boîte (prix et caractéristiques pour un siège uniquement)</p>
		DIMENSIONS HORS TOUT			DIMENSIONS DE L'ASSISE			DIMENSIONS DU DOSSIER																											
L	P	H	L	P	H	L	H																												
PO 16.5	21.5	31.5	16.5	17	17.5	16.5	15																												
MM 419	546	800	419	432	445	419	381																												
 <p>Chariot TFC : s.o. Poids unitaire : 10 LB 4.5 KG Poids - boîte : 11 LB 4.99 KG Volume - boîte : 2.4 P³ 0.06 M³</p>		<p>Prix courant</p> <p>6756 367</p>																																	
		<table border="1"> <thead> <tr> <th colspan="3">DIMENSIONS HORS TOUT</th> <th colspan="3">DIMENSIONS DE L'ASSISE</th> <th colspan="2">DIMENSIONS DU DOSSIER</th> </tr> <tr> <th>L</th> <th>P</th> <th>H</th> <th>L</th> <th>P</th> <th>H</th> <th>L</th> <th>H</th> </tr> </thead> <tbody> <tr> <td>PO 20.75</td> <td>23</td> <td>9.25</td> <td>-</td> <td>-</td> <td>-</td> <td>-</td> <td>-</td> </tr> <tr> <td>MM 527</td> <td>584</td> <td>235</td> <td>-</td> <td>-</td> <td>-</td> <td>-</td> <td>-</td> </tr> </tbody> </table>	DIMENSIONS HORS TOUT			DIMENSIONS DE L'ASSISE			DIMENSIONS DU DOSSIER		L	P	H	L	P	H	L	H	PO 20.75	23	9.25	-	-	-	-	-	MM 527	584	235	-	-	-	-	-	<p>RTA 00 1 par boîte</p>
		DIMENSIONS HORS TOUT			DIMENSIONS DE L'ASSISE			DIMENSIONS DU DOSSIER																											
L	P	H	L	P	H	L	H																												
PO 20.75	23	9.25	-	-	-	-	-																												
MM 527	584	235	-	-	-	-	-																												

STREAM



modèle 2075APP



modèle 2076NPU



modèle 2075NPPT



modèle 2075CSAPP

	Capacité d'empilage des sièges Stream		Capacité d'empilage des tabourets Stream
	Au sol	Sur le chariot (2085)	Au sol uniquement
Modèles à quatre pieds (patins ou roulettes) + modèles à piétement monobloc			
Assise et dossier en polypropylène	jusqu'à 5	jusqu'à 15	jusqu'à 5
Assise rembourrée, dossier en polypropylène	jusqu'à 5	jusqu'à 10	jusqu'à 5
Assise et dossier rembourrés	jusqu'à 5	jusqu'à 10	jusqu'à 5

Sièges fonctionnels et des tabourets Stream



Se reporter à la page 78 pour les sièges fonctionnels et des tabourets Stream.

EXEMPLE D'UN CODE POUR LA COMMANDE D'UN SIÈGE STREAM :

2075NPP	-	-	-IVC	-FG	-CHM	-RG	-	-	-
Modèle	Textile (Dossier)	Textile (Assise)	Fini (assise et dossier)	Bâti sur patins ou roulettes	Fini (Bâti)	Type de patins ou de roulettes	Couleur des patins en forme d'ogive	Type de tablette	Fini Tablette

CARACTÉRISTIQUES DE SÉRIE

- La gamme de sièges polyvalents Stream propose des modèles à quatre pieds, à piétement monobloc et dotés de tablettes ou de rangements ainsi que des tabourets de deux hauteurs différentes.
- Les sièges sont offerts sans accoudoirs, ou avec des accoudoirs d'une teinte assortie à celle de l'assise et du dossier.
- Les piétements sont offerts dans un fini peint ou plaqué. Se reporter à la colonne des options.
- Les modèles à quatre pieds sont offerts de série dotés d'un bâti noir et de patins en forme d'ogive (FG) en nylon noir ne marquant pas. Ces patins peuvent être précisés dans toute couleur de plastique (y compris une couleur naturelle). Ils ne sont pas recommandés pour les carreaux de vinyle de luxe. Des roulettes sont offertes moyennant un supplément.
- Les modèles à piétement monobloc sont dotés de patins noirs ou opaques ne marquant pas.
- On peut empiler les modèles à quatre pieds et à piétement monobloc sur le chariot 2085. Se reporter au tableau des capacités d'empilage ci-dessous pour plus de détails.
- La face inférieure de l'assise des sièges rembourrés est munie d'une coquille protectrice, d'une teinte agencée, qui prévient les empreintes dans la mousse du siège inférieur lorsque ces sièges sont empilés.
- Certains modèles à quatre pieds et à piétement monobloc peuvent être dotés d'une tablette-écrivain. Les modèles dotés d'une tablette-écrivain ou d'un rangement pour sac à dos ne s'empilent pas.
- La tablette-écrivain est robuste et répond aux exigences des essais ANSI/BIFMA. Elle se rabat vers le haut pour permettre à l'utilisateur de s'asseoir et de se lever aisément et coulisse vers l'avant ou l'arrière pour s'adapter à la plupart des utilisateurs.
- Les dimensions hors tout de la tablette de série (D8), fabriquée en polymère noir, sont de 18 po P sur 14,5 po L. Elle est installée à gauche ou à droite (déterminé alors que l'utilisateur est assis).
- Choix de rembourrage : tissus, vinyles ou cuirs. Les modèles garnis d'un vinyle ou cuir peuvent présenter des piqûres sur les coussins d'assise ou de dossier, s'il y a lieu.

CARACTÉRISTIQUES EN OPTION

- Les assises et dossiers en polypropylène sont offerts dans un choix de 14 teintes, soit récif (BZB), cactus (CCT), carotte (CRO), stratus (IVC), dijon (DJN), aubergine (EGP), brume (FOG), givre (FRO), encre (INK), café au lait (LAB), nocturne (BLK), sable (SND), écarlate (SAR) et ombre (SHW). À préciser.
- Plusieurs choix de patins sont proposés. Les patins doivent être choisis en fonction du type de revêtement de sol et des conditions du site. Pour plus de détails, se reporter à la rubrique des patins (page 341).
- Des roulettes sont offertes en option pour les sièges à quatre pieds. Préciser (FC). Ajouter 108 \$.
- Pour des roulettes pour planchers à moquette, préciser (DC). Sans supplément.
- Pour des roulettes pour planchers à revêtement dur, préciser (RC). Ajouter 18 \$.
- Des patins opaques (blanc cassé) qui ne marquent pas pour planchers à revêtement dur sont offerts en option pour les sièges à piétement monobloc. Préciser (NM). Sans supplément.
- Une tablette de 18,5 po P sur 18 po L est offerte en option. La tablette-écrivain est fabriquée en stratifié haute pression sur âme de contreplaqué de feuillus. Les chants sont arrondis et finies avec une laque incolore. Cette tablette est offerte dans les finis suivants, soit noir (BLK), érable clair (CMB), blanc de blancs (DWT) et noce grigio (NGL), à préciser. Ajouter 68 \$.

Ajouter les codes d'options dans l'ordre suivant :

- Numéro de modèle**
2075 Siège à quatre pieds
2075BR Siège à quatre pieds avec rangement pour sac à dos
2075BS Tabouret de bar
2075CS Tabouret de comptoir
2076 Siège à piétement monobloc
- Suffixe accoudoirs (ajouter à la fin du # de modèle)
(A) Siège avec accoudoirs
(N) Siège sans accoudoirs
- Suffixe rembourrage (ajouter à la fin du # de modèle)
(PP) Dossier en plastique, assise en plastique
(PU) Dossier en plastique, assise rembourrée
(UU) Dossier rembourré, assise rembourrée
- Suffixe tablette (ajouter à la fin du # de modèle)
(T) Si une tablette-écrivain est commandée (modèles hauteur siège uniquement)
- Textile**
 Préciser le code pour le dossier (modèles UU)
 Préciser le code pour l'assise (modèles PU et UU)
- Fini de l'assise et du dossier** (sans supplément)
(BZB) Récif
(CCT) Cactus
(CRO) Carotte
(IVC) Stratus
(DJN) Dijon
(EGP) Aubergine
(FOG) Brume
(FRO) Givre
(INK) Encre
(LAB) Café au lait
(BLK) Nocturne
(SND) Sable
(SAR) Écarlate
(SHW) Ombre
- Patins en forme d'ogive ou roulettes** (modèles à quatre pieds uniquement)
(FG) Patins
(FC) Roulettes. Ajouter 108 \$.
- Types de roulettes (s'il y a lieu)**
(DC) C107 pour planchers à moquette.
(RC) C107R pour planchers à revêtement dur. Ajouter 18 \$.
- Fini du bâti**
 Pour le choix de finis du bâti, se reporter à la page 360. Un supplément s'applique sur les finis plaquées :
(CHM) Chromé. Ajouter 25 \$ pour les fauteuils. Ajouter 49 \$ pour les tabourets.
(BCH) Chrome brossé. Ajouter 138 \$ pour les fauteuils. Ajouter 212 \$ pour les tabourets.
(SBR) Laiton satiné. Ajouter 217 \$ pour les fauteuils. Ajouter 341 \$ pour les tabourets.
(ACO) Cuivre ancien. Ajouter 217 \$ pour les fauteuils. Ajouter 341 \$ pour les tabourets.
- Type de patins** (modèles à quatre pieds uniquement)
(BG) Patins en forme d'ogive pour certains revêtements durs ou surfaces à moquette. La couleur du patin doit être précisée (de série).
(RG) Patins à coussinet en caoutchouc sont offerts pour les planchers de bois, de pierre, de céramique ou à revêtement en vinyle ou stratifié. À préciser. Ajouter 19 \$.
(FG) Patins à coussinet en feutre sont offerts pour les planchers à revêtement en vinyle, en liège ou stratifiés. À préciser. Ajouter 19 \$.
(SG) Patins à coussinet en acier inoxydable sont offerts pour les planchers à moquette ou à revêtement caoutchouté. À préciser. Ajouter 19 \$.
- Fini des patins en forme d'ogive** (modèles à quatre pieds uniquement)
(BZB) Récif
(CCT) Cactus
(CRO) Carotte
(IVC) Stratus
(DJN) Dijon
(EGP) Aubergine
(FOG) Brume
(FRO) Givre
(INK) Encre
(LAB) Café au lait
(NAT) Naturel
(BLK) Nocturne
(SND) Sable
(SAR) Écarlate
(SHW) Ombre
- Patins pour modèle à piétement monobloc** (uniquement)
(GL) Patins noirs
(NM) Patins opaques qui ne marquent pas
- Tablette-écrivain**
(LT) Gauche
(RT) Droite
- Fini de la tablette-écrivain**
(D8) Polymère noir. Sans supplément.
(BLK) Stratifié noir. Ajouter 68 \$.
(CMB) Stratifié érable clair. Ajouter 68 \$.
(DWT) Stratifié blanc de blancs. Ajouter 68 \$.
(NGL) Stratifié noce grigio. Ajouter 68 \$.

DESCRIPTION CARACTÉRISTIQUES MODÈLE GRADES DE TEXTILE DE SÉRIE



Fauteuil
TFC : s.o.
Poids unitaire : 13 LB | 5.9 KG
Poids - boîte : 16.25 LB | 7.37 KG
Volume - boîte : 26.75 P³ | 0.75 M³

Assise et dossier en polypropylène.
Patins en forme d'ogive ou roulettes.
On peut empiler jusqu'à 5 sièges au sol.
On peut empiler jusqu'à 15 sièges sur le chariot.

Prix courant

2075APP 436

DIMENSIONS HORS TOUT			DIMENSIONS DE L'ASSISE			DIMENSIONS DU DOSSIER	
L	P	H	L	P	H	L	H

PO	24	25	33.25	18	18	17	16	16.5
MM	610	635	845	457	457	432	406	419

RTA 00 4 par boîte (prix et caractéristiques pour un siège uniquement)

	1	2	3	4	5	6	7	8	9	10	11	12
--	---	---	---	---	---	---	---	---	---	----	----	----

2075APU 616 640 660 684 722 757 792 823 861 897 946 1015
Assise rembourrée

2075AUU 741 765 786 809 846 882 918 948 986 1023 1071 1140
Assise et dossier rembourrés

DIMENSIONS HORS TOUT			DIMENSIONS DE L'ASSISE			DIMENSIONS DU DOSSIER	
L	P	H	L	P	H	L	H

PO	24	25	33.25	18	18	17.5	16	16
MM	610	635	845	457	457	445	406	406

RTA 00 4 par boîte (prix et caractéristiques pour un siège uniquement)



2075APU



2075AUU

Fauteuil
TFC : 0.75 V | 0.69 M
Poids unitaire : 16 LB | 7.3 KG
Poids - boîte : 19.25 LB | 8.73 KG
Volume - boîte : 26.75 P³ | 0.75 M³

Patins en forme d'ogive ou roulettes.
On peut empiler jusqu'à 5 sièges au sol.
On peut empiler jusqu'à 10 sièges sur le chariot.



Chaise
TFC : s.o.
Poids unitaire : 9 LB | 4.1 KG
Poids - boîte : 12.25 LB | 5.56 KG
Volume - boîte : 19.25 P³ | 0.54 M³

Assise et dossier en polypropylène.
Patins en forme d'ogive ou roulettes.
On peut empiler jusqu'à 5 sièges au sol.
On peut empiler jusqu'à 15 sièges sur le chariot.

Prix courant

2075NPP 373

DIMENSIONS HORS TOUT			DIMENSIONS DE L'ASSISE			DIMENSIONS DU DOSSIER	
L	P	H	L	P	H	L	H

PO	20.5	25	33.25	18	18	18	16	16.5
MM	521	635	845	457	457	457	406	419

RTA 00 4 par boîte (prix et caractéristiques pour un siège uniquement)

	1	2	3	4	5	6	7	8	9	10	11	12
--	---	---	---	---	---	---	---	---	---	----	----	----

2075NPU 554 578 598 622 660 695 730 761 799 835 884 953
Assise rembourrée

2075NUU 679 703 724 747 784 820 856 886 924 961 1009 1078
Assise et dossier rembourrés

DIMENSIONS HORS TOUT			DIMENSIONS DE L'ASSISE			DIMENSIONS DU DOSSIER	
L	P	H	L	P	H	L	H

PO	20.5	25	33.25	18	18	17.5	16	16
MM	521	635	845	457	457	445	406	406

RTA 00 4 par boîte (prix et caractéristiques pour un siège uniquement)



2075NPU



2075NUU

Chaise
TFC : 0.75 V | 0.69 M
Poids unitaire : 12 LB | 5.5 KG
Poids - boîte : 15.25 LB | 6.92 KG
Volume - boîte : 19.25 P³ | 0.54 M³

Patins en forme d'ogive ou roulettes.
On peut empiler jusqu'à 5 sièges au sol.
On peut empiler jusqu'à 10 sièges sur le chariot.

Prix courant

2075APPT 711

DIMENSIONS HORS TOUT			DIMENSIONS DE L'ASSISE			DIMENSIONS DU DOSSIER	
L	P	H	L	P	H	L	H





PO	26.5	27.25	33.25	18	18	17	16	16.5
MM	673	692	845	457	457	432	406	419





RTA 00 1 par boîte





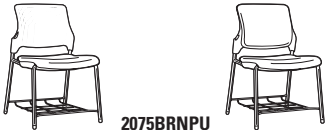











Fauteuil avec tablette-écritoire
TFC : s.o.
Poids unitaire : 19 LB | 8.6 KG
Poids - boîte : 28 LB | 12.7 KG
Volume - boîte : 17.5 P³ | 0.49 M³

Assise et dossier en polypropylène.
Patins en forme d'ogive ou roulettes.
Ne s'empile pas.

DESCRIPTION	CARACTÉRISTIQUES	MODÈLE	GRADES DE TEXTILE DE SÉRIE														
			1	2	3	4	5	6	7	8	9	10	11	12			
 2075APUT	Fauteuil avec tablette-écrivain TFC : 0.75 V 0.69 M Poids unitaire : 24 LB 10.9 KG Poids - boîte : 33 LB 14.97 KG Volume - boîte : 17.5 PP 0.49 M ³	Patins en forme d'ogive ou roulettes. Ne s'empile pas.	2075APUT 841 865 885 909 947 982 1017 1048 1086 1122 1171 1240 Assise rembourrée														
			2075AUUT 966 990 1011 1034 1071 1107 1143 1173 1211 1248 1296 1365 Assise et dossier rembourrés														
			DIMENSIONS HORS TOUT L P H	DIMENSIONS DE L'ASSISE L P H	DIMENSIONS DU DOSSIER L H												
			PO 26.5 27.25 33.25 18 18 17.5 16 16 MM 673 692 845 457 457 445 406 406														
			RTA 00 1 par boîte														
 2075NPPT	Chaise avec tablette-écrivain TFC : s.o. Poids unitaire : 19 LB 8.6 KG Poids - boîte : 28 LB 12.7 KG Volume - boîte : 17.5 PP 0.49 M ³	Assise et dossier en polypropylène. Patins en forme d'ogive ou roulettes. Ne s'empile pas.	Prix courant 2075NPPT 648														
			DIMENSIONS HORS TOUT L P H	DIMENSIONS DE L'ASSISE L P H	DIMENSIONS DU DOSSIER L H												
			PO 25 27.25 33.25 18 18 17 16 16.5 MM 635 692 845 457 457 432 406 419														
			RTA 00 1 par boîte														
 2075NPUT	Chaise avec tablette-écrivain TFC : 0.75 V 0.69 M Poids unitaire : 22 LB 10 KG Poids - boîte : 29 LB 13.15 KG Volume - boîte : 14.75 PP 0.41 M ³	Patins en forme d'ogive ou roulettes. Ne s'empile pas.	2075NPUT 778 802 822 846 884 919 954 985 1023 1059 1108 1177 Assise rembourrée														
			2075NUUT 903 927 948 971 1008 1044 1079 1110 1148 1184 1233 1302 Assise et dossier rembourrés														
			DIMENSIONS HORS TOUT L P H	DIMENSIONS DE L'ASSISE L P H	DIMENSIONS DU DOSSIER L H												
			PO 25 27.25 33.25 18 18 17.5 16 16 MM 635 692 845 457 457 445 406 406														
			RTA 00 1 par boîte														
 2075BRAPP	Fauteuil avec rangement pour sac à dos TFC : s.o. Poids unitaire : 17 LB 7.7 KG Poids - boîte : 25.5 LB 11.57 KG Volume - boîte : 15.5 PP 0.43 M ³	Assise et dossier en polypropylène. Patins en forme d'ogive ou roulettes. Ne s'empile pas.	Prix courant 2075BRAPP 579														
			DIMENSIONS HORS TOUT L P H	DIMENSIONS DE L'ASSISE L P H	DIMENSIONS DU DOSSIER L H												
			PO 24 25 33.25 18 18 17 16 16.5 MM 610 635 845 457 457 432 406 419														
			RTA 00 1 par boîte														
 2075BRNPP	Chaise avec rangement pour sac à dos TFC : s.o. Poids unitaire : 13 LB 5.9 KG Poids - boîte : 21 LB 9.53 KG Volume - boîte : 14.25 PP 0.4 M ³	Assise et dossier en polypropylène. Patins en forme d'ogive ou roulettes. Ne s'empile pas.	Prix courant 2075BRNPP 517														
			DIMENSIONS HORS TOUT L P H	DIMENSIONS DE L'ASSISE L P H	DIMENSIONS DU DOSSIER L H												
			PO 20.5 25 33.25 18 18 18 16 16.5 MM 521 635 845 457 457 457 406 419														
			RTA 00 1 par boîte														

DESCRIPTION	CARACTÉRISTIQUES	MODÈLE	GRADES DE TEXTILE DE SÉRIE											
			1	2	3	4	5	6	7	8	9	10	11	12
 <p>2075BRNPU 2075BRNUU</p> <p>Chaise avec rangement pour sac à dos TFC : 0.75 V 0.69 M Poids unitaire : 16 LB 7.3 KG Poids - boîte : 24 LB 10.89 KG Volume - boîte : 14.25 P³ 0.4 M³</p>	Patins en forme d'ogive ou roulettes. Ne s'empile pas.	2075BRNPU	648	672	692	716	754	789	824	855	893	929	978	1047
		Assise rembourrée	2075BRNUU	773	797	818	841	878	914	949	980	1018	1054	1103
		DIMENSIONS HORS TOUT			DIMENSIONS DE L'ASSISE			DIMENSIONS DU DOSSIER						
		L	P	H	L	P	H	L	H					
		PO 20.5	25	33.25	18	18	17.5	16	16					
		MM 521	635	845	457	457	445	406	406					
		RTA 00	1 par boîte											
Prix courant														
2075BRNPPT 792														
		DIMENSIONS HORS TOUT			DIMENSIONS DE L'ASSISE			DIMENSIONS DU DOSSIER						
		L	P	H	L	P	H	L	H					
		PO 25	27.25	33.25	18	18	17	16	16.5					
		MM 635	692	845	457	457	432	406	419					
		RTA 00	1 par boîte											
 <p>2075BRNPPT</p> <p>Chaise avec rangement pour sac à dos et tablette-écritoire TFC : s.o. Poids unitaire : 23 LB 10.5 KG Poids - boîte : 32 LB 14.51 KG Volume - boîte : 17.5 P³ 0.49 M³</p>	Assise et dossier en polypropylène. Patins en forme d'ogive ou roulettes. Ne s'empile pas.	2075BRNPPT	792											
		Assise et dossier rembourrés												
Prix courant														
2075BRNPPT 792														
		DIMENSIONS HORS TOUT			DIMENSIONS DE L'ASSISE			DIMENSIONS DU DOSSIER						
		L	P	H	L	P	H	L	H					
		PO 25	27.25	33.25	18	18	17	16	16.5					
		MM 635	692	845	457	457	432	406	419					
		RTA 00	1 par boîte											
 <p>2075BRNPUP 2075BRNUUT</p> <p>Chaise avec rangement pour sac à dos et tablette-écritoire TFC : 0.75 V 0.69 M Poids unitaire : 26 LB 11.8 KG Poids - boîte : 35 LB 15.88 KG Volume - boîte : 17.5 P³ 0.49 M³</p>	Patins en forme d'ogive ou roulettes. Ne s'empile pas.	2075BRNPUP	922	946	966	990	1028	1063	1098	1129	1167	1203	1252	1321
		Assise rembourrée	2075BRNUUT	1047	1071	1092	1115	1152	1188	1224	1254	1292	1329	1377
		DIMENSIONS HORS TOUT			DIMENSIONS DE L'ASSISE			DIMENSIONS DU DOSSIER						
		L	P	H	L	P	H	L	H					
		PO 25	27.25	33.25	18	18	17.5	16	16					
		MM 635	692	845	457	457	445	406	406					
		RTA 00	1 par boîte											
Prix courant														
2075BSAPP 635														
		DIMENSIONS HORS TOUT			DIMENSIONS DE L'ASSISE			DIMENSIONS DU DOSSIER						
		L	P	H	L	P	H	L	H					
		PO 24	24.75	45	18	18	29	16	16.5					
		MM 610	629	1143	457	457	737	406	419					
		RTA 00	2 par boîte (prix et caractéristiques pour un siège uniquement)											
Prix courant														
2075BSAPP 635														
		DIMENSIONS HORS TOUT			DIMENSIONS DE L'ASSISE			DIMENSIONS DU DOSSIER						
		L	P	H	L	P	H	L	H					
		PO 24	24.75	45	18	18	29.5	16	16					
		MM 610	629	1143	457	457	749	406	406					
		RTA 00	2 par boîte (prix et caractéristiques pour un siège uniquement)											
 <p>2075BSAPU 2075BSAAU</p> <p>Tabouret de bar avec accoudoirs TFC : 0.75 V 0.69 M Poids unitaire : 24 LB 10.9 KG Poids - boîte : 28 LB 12.7 KG Volume - boîte : 21.5 P³ 0.6 M³</p>	On peut empiler jusqu'à 5 sièges au sol.	2075BSAPU	816	840	860	884	922	957	992	1023	1061	1097	1146	1215
		Assise rembourrée	2075BSAAU	940	964	985	1008	1045	1081	1117	1147	1185	1222	1270
		DIMENSIONS HORS TOUT			DIMENSIONS DE L'ASSISE			DIMENSIONS DU DOSSIER						
		L	P	H	L	P	H	L	H					
		PO 24	24.75	45	18	18	29.5	16	16					
		MM 610	629	1143	457	457	749	406	406					
		RTA 00	2 par boîte (prix et caractéristiques pour un siège uniquement)											

DESCRIPTION	CARACTÉRISTIQUES	MODÈLE	GRADES DE TEXTILE DE SÉRIE										
 <p>Tabouret de bar sans accoudoirs TFC : s.o. Poids unitaire : 17 LB 7.7 KG Poids - boîte : 21 LB 9.53 KG Volume - boîte : 17.75 P³ 0.5 M³</p>	<p>Assise et dossier en polypropylène. On peut empiler jusqu'à 5 sièges au sol.</p>	<p>Prix courant</p> <p>2075BSNPP 573</p>											
		<p>DIMENSIONS HORS TOUT</p> <p>L P H</p>			<p>DIMENSIONS DE L'ASSISE</p> <p>L P H</p>			<p>DIMENSIONS DU DOSSIER</p> <p>L H</p>					
		PO	22	24.75	45	18	18	29	16	16.5			
MM	559	629	1143	457	457	737	406	419					
<p>RTA 00 2 par boîte (prix et caractéristiques pour un siège uniquement)</p>													
  <p>2075BSNPU 2075BSNUU</p> <p>Tabouret de bar sans accoudoirs TFC : 0.75 V 0.69 M Poids unitaire : 20 LB 9.1 KG Poids - boîte : 24 LB 10.89 KG Volume - boîte : 17.75 P³ 0.5 M³</p>	<p>On peut empiler jusqu'à 5 sièges au sol.</p>	<p>Prix courant</p> <p>2075BSNPU 753 777 797 821 859 894 929 960 998 1034 1083 1152 Assise rembourrée</p> <p>2075BSNUU 878 902 923 946 983 1019 1055 1085 1123 1160 1208 1277 Assise et dossier rembourrés</p>											
		<p>DIMENSIONS HORS TOUT</p> <p>L P H</p>			<p>DIMENSIONS DE L'ASSISE</p> <p>L P H</p>			<p>DIMENSIONS DU DOSSIER</p> <p>L H</p>					
		PO	22	24.75	45	18	18	29.5	16	16			
MM	559	629	1143	457	457	749	406	406					
<p>RTA 00 2 par boîte (prix et caractéristiques pour un siège uniquement)</p>													
 <p>Tabouret de comptoir avec accoudoirs TFC : s.o. Poids unitaire : 20 LB 9.1 KG Poids - boîte : 24 LB 10.89 KG Volume - boîte : 21.5 P³ 0.6 M³</p>	<p>Assise et dossier en polypropylène. On peut empiler jusqu'à 5 sièges au sol.</p>	<p>Prix courant</p> <p>2075CSAPP 573</p>											
		<p>DIMENSIONS HORS TOUT</p> <p>L P H</p>			<p>DIMENSIONS DE L'ASSISE</p> <p>L P H</p>			<p>DIMENSIONS DU DOSSIER</p> <p>L H</p>					
		PO	24	24.75	40	18	18	24	16	16.5			
MM	610	629	1016	457	457	610	406	419					
<p>RTA 00 2 par boîte (prix et caractéristiques pour un siège uniquement)</p>													
  <p>2075CSAPU 2075CSAAU</p> <p>Tabouret de comptoir avec accoudoirs TFC : 0.75 V 0.69 M Poids unitaire : 23 LB 10.5 KG Poids - boîte : 27 LB 12.25 KG Volume - boîte : 21.5 P³ 0.6 M³</p>	<p>On peut empiler jusqu'à 5 sièges au sol.</p>	<p>Prix courant</p> <p>2075CSAPU 753 777 797 821 859 894 929 960 998 1034 1083 1152 Assise rembourrée</p> <p>2075CSAAU 878 902 923 946 983 1019 1055 1085 1123 1160 1208 1277 Assise et dossier rembourrés</p>											
		<p>DIMENSIONS HORS TOUT</p> <p>L P H</p>			<p>DIMENSIONS DE L'ASSISE</p> <p>L P H</p>			<p>DIMENSIONS DU DOSSIER</p> <p>L H</p>					
		PO	24	24.75	40	18	18	24.5	16	16			
MM	610	629	1016	457	457	622	406	406					
<p>RTA 00 2 par boîte (prix et caractéristiques pour un siège uniquement)</p>													
 <p>Tabouret de comptoir sans accoudoirs TFC : s.o. Poids unitaire : 16 LB 7.3 KG Poids - boîte : 20 LB 9.07 KG Volume - boîte : 19 P³ 0.53 M³</p>	<p>Assise et dossier en polypropylène. On peut empiler jusqu'à 5 sièges au sol.</p>	<p>Prix courant</p> <p>2075CSNPP 510</p>											
		<p>DIMENSIONS HORS TOUT</p> <p>L P H</p>			<p>DIMENSIONS DE L'ASSISE</p> <p>L P H</p>			<p>DIMENSIONS DU DOSSIER</p> <p>L H</p>					
		PO	22	24.75	40	18	18	24	16	16.5			
MM	559	629	1016	457	457	610	406	419					
<p>RTA 00 2 par boîte (prix et caractéristiques pour un siège uniquement)</p>													

DESCRIPTION	CARACTÉRISTIQUES	MODÈLE	GRADES DE TEXTILE DE SÉRIE											
			1	2	3	4	5	6	7	8	9	10	11	12
 2075CSNPU	 2075CSNUU	2075CSNPU 691 715 735 759 797 832 867 898 936 972 1021 1090 Assise rembourrée												
			2075CSNUU 816 840 861 884 921 957 993 1023 1061 1098 1146 1215 Assise et dossier rembourrés											
DIMENSIONS HORS TOUT L P H				DIMENSIONS DE L'ASSISE L P H				DIMENSIONS DU DOSSIER L H						
PO 22 24.75 40 18 18 24.5 16 16 MM 559 629 1016 457 457 622 406 406														
TFC : 0.75 V 0.69 M Poids unitaire : 19 LB 8.6 KG Poids - boîte : 23 LB 10.43 KG Volume - boîte : 19 P ³ 0.53 M ³			On peut empiler jusqu'à 5 sièges au sol.			RTA 00			2 par boîte (prix et caractéristiques pour un siège uniquement)					
 2076APP	Prix courant													
	2076APP 523													
DIMENSIONS HORS TOUT L P H			DIMENSIONS DE L'ASSISE L P H				DIMENSIONS DU DOSSIER L H							
PO 24 25 33.25 18 18 17 16 16.5 MM 610 635 845 457 457 432 406 419														
TFC : s.o. Poids unitaire : 14 LB 6.4 KG Poids - boîte : 17.25 LB 7.82 KG Volume - boîte : 26.75 P ³ 0.75 M ³			Assise et dossier en polypropylène. On peut empiler jusqu'à 5 sièges au sol. On peut empiler jusqu'à 15 sièges sur le chariot.			RTA 00			4 par boîte (prix et caractéristiques pour un siège uniquement)					
 2076APU	 2076AUU	2076APU 704 728 748 772 810 845 880 911 949 985 1034 1103 Assise rembourrée												
			2076AUU 828 852 872 896 934 969 1004 1035 1073 1109 1158 1227 Assise et dossier rembourrés											
DIMENSIONS HORS TOUT L P H				DIMENSIONS DE L'ASSISE L P H				DIMENSIONS DU DOSSIER L H						
PO 24 25 33.25 18 18 17.5 16 16 MM 610 635 845 457 457 445 406 406														
TFC : 0.75 V 0.69 M Poids unitaire : 17 LB 7.7 KG Poids - boîte : 20.25 LB 9.19 KG Volume - boîte : 26.75 P ³ 0.75 M ³			On peut empiler jusqu'à 5 sièges au sol. On peut empiler jusqu'à 10 sièges sur le chariot.			RTA 00			4 par boîte (prix et caractéristiques pour un siège uniquement)					
 2076NPP	Prix courant													
	2076NPP 461													
DIMENSIONS HORS TOUT L P H			DIMENSIONS DE L'ASSISE L P H				DIMENSIONS DU DOSSIER L H							
PO 20.5 25 33.25 18 18 18 16 16.5 MM 521 635 845 457 457 457 406 419														
TFC : s.o. Poids unitaire : 10 LB 4.5 KG Poids - boîte : 13.25 LB 6.01 KG Volume - boîte : 19.25 P ³ 0.54 M ³			Assise et dossier en polypropylène. On peut empiler jusqu'à 5 sièges au sol. On peut empiler jusqu'à 15 sièges sur le chariot.			RTA 00			4 par boîte (prix et caractéristiques pour un siège uniquement)					
 2076NPU	 2076NUU	2076NPU 642 666 686 710 748 783 818 849 887 923 972 1041 Assise rembourrée												
			2076NUU 765 789 809 833 871 906 941 972 1010 1046 1095 1164 Assise et dossier rembourrés											
DIMENSIONS HORS TOUT L P H				DIMENSIONS DE L'ASSISE L P H				DIMENSIONS DU DOSSIER L H						
PO 20.5 25 33.25 18 18 17.5 16 16 MM 521 635 845 457 457 445 406 406														
TFC : 0.75 V 0.69 M Poids unitaire : 13 LB 5.9 KG Poids - boîte : 16.25 LB 7.37 KG Volume - boîte : 19.25 P ³ 0.54 M ³			On peut empiler jusqu'à 5 sièges au sol. On peut empiler jusqu'à 10 sièges sur le chariot.			RTA 00			4 par boîte (prix et caractéristiques pour un siège uniquement)					

TWILIGHT



modèle 2194WS (TBL) modèle 2198C (TTU)

Twilight - découpes possibles. Pour les dossiers en placage uniquement.

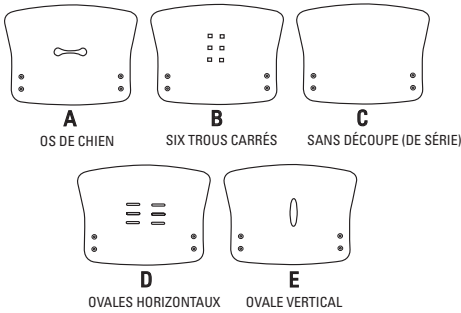



CARACTÉRISTIQUES DE SÉRIE





- Les sièges de la gamme Twilight se distinguent par un dossier évasé rembourré ou en placage de bois.
- On peut empiler jusqu'à cinq sièges au sol ou jusqu'à huit sièges sur le chariot 2125WS. Les tabourets ne s'empilent pas.
- Les tables, chariots et brides de jumelage de la gamme Comet peuvent être utilisés avec la gamme Twilight.
- Le bâti est fabriqué en acier tubulaire rond de 1 po, plié et soudé. Les pieds sont évasés vers l'arrière pour plus de stabilité.
- Les modèles avec et sans accoudoirs peuvent être jumelés à l'aide de la bride de jumelage 2180.
- Les sièges présentent un bâti protège-mur. Les pieds touchent au mur avant le dossier, protégeant donc le mur et le siège.
- Des roulettes (**C1**) à doubles galets pour planchers à moquette sont de série pour les modèles sur roulettes.
- Choix de rembourrage : tissus ou vinyles uniquement. Les modèles garnis d'un vinyle peuvent présenter des piqûres sur les coussins d'assise ou de dossier, s'il y a lieu.



- Un logo personnalisé peut être ajouté au dossier des modèles munis d'un dossier en placage. Communiquer avec le service à la clientèle pour plus de détails.
- Pour les commandes de 50 articles et plus, les découpes indiquées ci-contre peuvent être ajoutées au dossier de sièges Twilight à dossier en placage de bois. À préciser. Ajouter 76 \$.
- Les bâtis sont offerts dans un fini texturé Sandtex : noir (**TBL**) ou tungstène (**TTU**). Sans supplément.
- Un fini chromé est offert en option. Préciser (**CHM**). Ajouter 37 \$.
- Un choix de patins est offert. Les patins doivent être choisis en fonction du revêtement de sol et l'état des lieux. Pour plus d'informations, se reporter à la rubrique des patins (page 341).
- Des patins à coussinet en feutre (**FG**) sont offerts pour les planchers à revêtement en vinyle, en liège ou stratifiés. À préciser. Ajouter 43 \$.
- Des patins à coussinet en caoutchouc (**RG**) sont offerts pour les planchers de bois, de pierre, de céramique ou à revêtement en vinyle ou stratifié. À préciser. Ajouter 43 \$.
- Pour les planchers à revêtement dur, commander des patins opaques qui ne marquent pas. Préciser (**NM**). Sans supplément.
- Des patins coussinés en acier (**B**) sont offerts pour tous les modèles. Veuillez préciser. Ajouter 17 \$.
- Pour des planchers à revêtement dur, commander des roulettes (**C9R**). Ajouter 17 \$.

CARACTÉRISTIQUES EN OPTION

- Les finis bois offerts sont absolu (AAM), nuit (ASM), noir (BKM), cerisier (ACM), chêne foncé (EOM), espresso (ECM), bois fruitier (TFM), gris (HGM), miel (AHM), acajou (TMM), érable (AVM), Noce Biondo (NBM), Noce Grigio (NGM), Noce Leggero (NEM), Noce Medio (NMM), noyer moyen (MWM), palissandre (SKM), noyer (TWM), crème WC (WTM), blanc (WHM) et cerisier d'hiver (WCM). À préciser. Des placages d'érable sont utilisés.

DESCRIPTION	CARACTÉRISTIQUES	MODÈLE	GRADES DE TEXTILE DE SÉRIE												
			1	2	3	4	5	6	7	8	9	10	11	12	
 <p>Fauteuil à dossier rembourré TFC : 1.25 V. 1.14 M Poids unitaire : 19 LB 8.6 KG Poids - boîte : 22.5 LB 10.21 KG Volume - boîte : 15.5 P³ 0.43 M³</p>	Empilage - jusqu'à 5 sièges au sol. Empilage - jusqu'à 8 sièges sur le chariot. Caractéristiques ergonomiques : M, N	2194WS	415	455	489	528	591	650	709	760	824	884	965	1080	
		Protège-mur													
		DIMENSIONS HORS TOUT	L	P	H	DIMENSIONS DE L'ASSISE	L	P	H	DIMENSIONS DU DOSSIER	L	H			
		PO 23.5	23.5	35	18	16	18	18.5	16	MM 597	597	889	457	406	457
		RTA 00	2 par boîte (prix et caractéristiques pour un siège uniquement)												
 <p>Fauteuil à dossier rembourré, sur roulettes TFC : 1.25 V. 1.14 M Poids unitaire : 19 LB 8.6 KG Poids - boîte : 24 LB 10.89 KG Volume - boîte : 15.5 P³ 0.43 M³</p>	- Ce siège ne s'empile pas. Caractéristiques ergonomiques : M, N	2194C	489	529	563	602	665	724	783	834	898	958	1039	1154	
		DIMENSIONS HORS TOUT	L	P	H	DIMENSIONS DE L'ASSISE	L	P	H	DIMENSIONS DU DOSSIER	L	H			
		PO 23.5	22	35	18	16	18	18.5	16	MM 597	559	889	457	406	457
		RTA 00	2 par boîte (prix et caractéristiques pour un siège uniquement)												
 <p>Chaise à dossier rembourré TFC : 1.25 V. 1.14 M Poids unitaire : 16 LB 7.3 KG Poids - boîte : 20.25 LB 9.19 KG Volume - boîte : 16 P³ 0.45 M³</p>	Empilage - jusqu'à 5 sièges au sol. Empilage - jusqu'à 8 sièges sur le chariot. Caractéristiques ergonomiques : M, N	2195WS	348	388	422	461	524	583	642	693	757	817	898	1013	
		Protège-mur													
		DIMENSIONS HORS TOUT	L	P	H	DIMENSIONS DE L'ASSISE	L	P	H	DIMENSIONS DU DOSSIER	L	H			
		PO 20	23.5	35	18	16	18	18.5	16	MM 508	597	889	457	406	457
		RTA 00	2 par boîte (prix et caractéristiques pour un siège uniquement)												

DESCRIPTION	CARACTÉRISTIQUES	MODÈLE	GRADES DE TEXTILE DE SÉRIE											
			1	2	3	4	5	6	7	8	9	10	11	12
 <p>Chaise à dossier rembourré, sur roulettes TFC : 1.25 V. 1.14 M Poids unitaire : 16 LB 7.3 KG Poids - boîte : 21 LB 9.53 KG Volume - boîte : 15.5 PP 0.43 M³</p>	Ce siège ne s'empile pas. Caractéristiques ergonomiques : M, N	2195C	425	465	499	538	601	660	719	770	834	894	975	1090
		DIMENSIONS HORS TOUT			DIMENSIONS DE L'ASSISE			DIMENSIONS DU DOSSIER						
		L	P	H	L	P	H	L		H				
		PO 20 MM 508	22 559	35 889	18 457	16 406	18 457	18.5 470		16 406				
			RTA 00 2 par boîte (prix et caractéristiques pour un siège uniquement)											
 <p>Fauteuil à dossier en placage TFC : 0.75 V. 0.69 M Poids unitaire : 18 LB 8.2 KG Poids - boîte : 22.5 LB 10.21 KG Volume - boîte : 15.5 PP 0.43 M³</p>	Empilage - jusqu'à 5 sièges au sol. Empilage - jusqu'à 8 sièges sur le chariot. Caractéristiques ergonomiques : M, N	2198WS Protège-mur	430	454	474	498	536	571	606	637	675	711	760	829
		DIMENSIONS HORS TOUT			DIMENSIONS DE L'ASSISE			DIMENSIONS DU DOSSIER						
		L	P	H	L	P	H	L		H				
		PO 23.5 MM 597	23.5 597	35 889	18 457	16 406	18 457	18.5 470		16 406				
			RTA 00 2 par boîte (prix et caractéristiques pour un siège uniquement)											
 <p>Fauteuil à dossier en placage, sur roulettes TFC : 0.75 V. 0.69 M Poids unitaire : 18 LB 8.2 KG Poids - boîte : 23 LB 10.43 KG Volume - boîte : 15.5 PP 0.43 M³</p>	Ce siège ne s'empile pas. Caractéristiques ergonomiques : M, N	2198C	507	531	551	575	613	648	683	714	752	788	837	906
		DIMENSIONS HORS TOUT			DIMENSIONS DE L'ASSISE			DIMENSIONS DU DOSSIER						
		L	P	H	L	P	H	L		H				
		PO 23.5 MM 597	22 559	35 889	18 457	16 406	18 457	18.5 470		16 406				
			RTA 00 2 par boîte (prix et caractéristiques pour un siège uniquement)											
 <p>Chaise à dossier en placage TFC : 0.75 V. 0.69 M Poids unitaire : 16 LB 7.3 KG Poids - boîte : 20.25 LB 9.19 KG Volume - boîte : 16 PP 0.45 M³</p>	Empilage - jusqu'à 5 sièges au sol. Empilage - jusqu'à 8 sièges sur le chariot. Caractéristiques ergonomiques : M, N	2199WS Protège-mur	367	391	411	435	473	508	543	574	612	648	697	766
		DIMENSIONS HORS TOUT			DIMENSIONS DE L'ASSISE			DIMENSIONS DU DOSSIER						
		L	P	H	L	P	H	L		H				
		PO 20 MM 508	23.5 597	35 889	18 457	16 406	18 457	18.5 470		16 406				
			RTA 00 2 par boîte (prix et caractéristiques pour un siège uniquement)											
 <p>Chaise à dossier en placage, sur roulettes TFC : 0.75 V. 0.69 M Poids unitaire : 16 LB 7.3 KG Poids - boîte : 21 LB 9.53 KG Volume - boîte : 15.5 PP 0.43 M³</p>	Ce siège ne s'empile pas. Caractéristiques ergonomiques : M, N	2199C	444	468	488	512	550	585	620	651	689	725	774	843
		DIMENSIONS HORS TOUT			DIMENSIONS DE L'ASSISE			DIMENSIONS DU DOSSIER						
		L	P	H	L	P	H	L		H				
		PO 20 MM 508	22 559	35 889	18 457	16 406	18 457	18.5 470		16 406				
			RTA 00 2 par boîte (prix et caractéristiques pour un siège uniquement)											

DESCRIPTION	CARACTÉRISTIQUES	MODÈLE		GRADES DE TEXTILE DE SÉRIE					
		Prix courant							
 <p>Chariot TFC : s.o. Poids unitaire : 13 LB 5.9 KG Poids - boîte : 16 LB 7.26 KG Volume - boîte : 3.8 P³ 0.1 M³</p>		2125WS	310						
				DIMENSIONS HORS TOUT			DIMENSIONS DE L'ASSISE		
		L	P	H	L	P	H	L	H
		PO 23.25	24.75	12.25	-	-	-	-	-
		MM 591	629	311	-	-	-	-	-
		RTA 1		1 par boîte					

VION



modèle 6325 (BLK-CHM)

VION - SIÈGES VISITEURS - FINIS				
Bâti dos	PRÉCISER	Bâti	PRÉCISER	Accoudoirs
Noir	BLK	Noir Ombre Brume Tungsten Chromé	TBL	Nylon renforcé à la fibre de verre - Noir
Ombre	SHW + \$68		TSH	
Brume	FOG + \$68		TTU CHM - + \$26	

* Le bâti des sièges sur poutre est offert dans un fini noir uniquement.

Sièges fonctionnels Vion



Se reporter à la page 101 pour les sièges fonctionnels Vion.





CARACTÉRISTIQUES DE SÉRIE





- Sièges fonctionnels, de direction, de conférence, tabourets, sièges visiteurs et modèles haut rendement - voilà entre autres le choix que vous propose la vaste gamme Vion.
- La gamme compte des modèles à dossier en tissu maillé ou garni de tissu.
- Les sièges visiteurs présentent un bâti protège-mur en acier tubulaire de 7/8 po de diamètre.
- On peut empiler jusqu'à quatre sièges visiteurs Vion au sol.
- Des modèles avec et sans accoudoirs et avec ou sans roulettes sont offerts pour les sièges visiteurs.
- Les accoudoirs aux lignes légèrement arrondis sont fabriqués de nylon chargé à la fibre de verre.
- Le bâti des sièges visiteurs sont offerts de série dans un fini noir et munis de patins en polypropylène durable.
- Des roulettes (C82) pour planchers à moquette sont de série pour les sièges visiteurs sur roulettes.
- Les modèles de chaises fonctionnelles à dossier bas sur socle, dotés d'un mécanisme pivotant -6, sont un choix idéal pour les espaces de formation.
- Les sièges fonctionnels sont dotés d'un piétement gouverneur à cinq branches en nylon chargé à la fibre de verre (B7) est de série et muni de roulettes (C1) pour planchers à moquette.
- Dix teintes de tissu maillé Vion de série sont offertes pour les modèles à dossier en tissu maillé, soit azurin (MS75), noir (MS69), cerise noire (MS76), escarbille (MS77), ivoire (MS78), paprika (MS79), galet (MS71), bleu (MS72), cordage (MS73) et naturel (MS74).
- L'arrière du dossier de tous les sièges Vion à dossier garni de tissu présente de série un tissu Jenny en ébène (JN02).
- Choix de rembourrage : tissus, vinyles ou cuirs. Les modèles garnis d'un vinyle ou cuir peuvent présenter des piqûres sur les coussins d'assise ou de dossier, s'il y a lieu.
- Les sièges sur poutre Vion comprennent des modules sièges (6340-6343) ainsi que les ferrures et fixations nécessaires pour les assujettir à une poutre.
- Se reporter à la section des sièges sur poutre pour une liste complète des modules-sièges, modules tables et autres éléments de la collection de sièges sur poutre.

CARACTÉRISTIQUES EN OPTION





- Les bâtis du dossier, accoudoirs et piétements Vion sont offerts dans un choix de trois teintes : noir, ombre et brume. Se reporter au tableau de finis pour les options et suppléments. Les manchons sont toujours dans un fini noir.
- Dix teintes de tissu maillé Dimension sont également offertes pour les modèles à dossier en tissu maillé : baie (DBE), noir (DBK), craie (DCL), fusain (DCH), agrume (DCT), cobalt (DCO), brouillard (DST), crique (DPB), sable (DSD), ombre (DGM). Ajouter 25 \$.
- L'arrière du dossier des modèles à dossier garni de tissu peut être garni du même tissu que celui choisi pour l'assise et l'avant du dossier (MO). En raison du textile supplémentaire nécessaire, ces modèles sont présentés séparément et ont un prix différent de celui des modèles à dossier garni de tissu ordinaires.
- L'assise est aussi offerte en mousse viscoélastique. Préciser (MF). Ajouter 106 \$.
- Pour des planchers à revêtement dur, commander des roulettes (C9R). Ajouter 21 \$.
- Un choix de patins est offert. Les patins doivent être choisis en fonction du revêtement de sol et l'état des lieux. Pour plus d'informations, se reporter à la rubrique des patins (page 341).
- Des patins à coussinet en feutre (FG) sont offerts pour les planchers à revêtement en vinyle, en liège ou stratifiés. À préciser. Ajouter 43 \$.
- Des patins à coussinet en caoutchouc (RG) sont offerts pour les planchers de bois, de pierre, de céramique ou à revêtement en vinyle ou stratifié. À préciser. Ajouter 43 \$.
- Commander des patins opaques (blanc cassé) qui ne marquent pas pour les planchers à revêtement dur. Préciser (NM). Sans supplément.
- Un patin à autorégulation en acier coussiné en caoutchouc (qui ajoute 0,5 po à la hauteur du siège) est offert en option pour les sièges visiteurs. Préciser (B). Ajouter 17 \$.
- Très robuste, la tablette-écrivain convient pour une utilisation par les forces armées ou en milieu étudiant. La tablette se rabat vers le haut pour permettre à l'utilisateur de sortir du siège aisément en cas d'urgence. Elle coulisse vers l'avant et vers l'arrière, permettant de la placer à une position confortable pour les utilisateurs de toute taille. Les modèles à tablette-écrivain ne s'empilent pas.
- Les dimensions hors tout de la tablette de série (D8), fabriquée en polymère noir, sont de 18 po P sur 14,5 po L. Elle est installée à gauche ou à droite (déterminé alors que l'utilisateur est assis). Les tablettes-écrivains ne sont pas offertes pour les tabourets.
- Une tablette de 18,5 po P sur 18 po L est offerte en option. La tablette-écrivain est fabriquée en stratifié haute pression sur âme de contreplaqué de feuillus. Les chants sont arrondis et finies avec une laque incolore. Cette tablette est offerte dans les finis suivants, soit noir (BLK), érable clair (CMB), blanc de blancs (DWT) et noce grigio (NGL), à préciser. Ajouter 68 \$.
- Le chariot (2125WS) est offert et permet d'empiler jusqu'à huit sièges. Préciser le modèle (2125WS). Le prix courant est de 310 \$.

DESCRIPTION	CARACTÉRISTIQUES	MODÈLE	GRADES DE TEXTILE DE SÉRIE											
			1	2	3	4	5	6	7	8	9	10	11	12
 <p>dossier en tissu maillé</p> <p>Chaise visiteur TFC : 1 V. 0.91 M Poids unitaire : 17 LB 7.7 KG Poids - boîte : 25 LB 11.34 KG Volume - boîte : 13.75 P³ 0.38 M³</p>	<p>Empiler jusqu'à 4 sièges au sol. Empiler jusqu'à 8 sièges sur le chariot.</p> <p>Caractéristiques ergonomiques : M, N</p>	6324	576	608	635	666	717	764	811	852	903	951	1016	1108
		<p>DIMENSIONS HORS TOUT</p> <p>L P H</p> <p>PO 20 24 34.5 MM 508 610 876</p>	<p>DIMENSIONS DE L'ASSISE</p> <p>L P H</p> <p>PO 19 18 18.75 MM 483 457 476</p>	<p>DIMENSIONS DU DOSSIER</p> <p>L H</p> <p>PO 19 16.5 MM 483 419</p>										
		RTA 00	1 par boîte											





DESCRIPTION	CARACTÉRISTIQUES	MODÈLE	GRADES DE TEXTILE DE SÉRIE											
			1	2	3	4	5	6	7	8	9	10	11	12
 <p>dossier en tissu maillé</p> <p>Chaise visiteur sur roulettes TFC : 1 V. 0.91 M Poids unitaire : 17 LB 7.7 KG Poids - boîte : 25 LB 11.34 KG Volume - boîte : 13.75 P³ 0.38 M³</p>	Ne s'empile pas. Caractéristiques ergonomiques : M, N	6324C	672	704	731	762	813	860	907	948	999	1047	1112	1204
		DIMENSIONS HORS TOUT			DIMENSIONS DE L'ASSISE			DIMENSIONS DU DOSSIER						
		L	P	H	L	P	H	L	L		H			
		PO 20	24	34.5	19	18	18.75	19	16.5					
MM 508	610	876	483	457	476	483	419							
		RTA 00	1 par boîte											
 <p>dossier en tissu maillé</p> <p>Fauteuil visiteur TFC : 1 V. 0.91 M Poids unitaire : 19 LB 8.6 KG Poids - boîte : 27 LB 12.25 KG Volume - boîte : 15.5 P³ 0.43 M³</p>	Empiler jusqu'à 4 sièges au sol. Caractéristiques ergonomiques : M, N	6325	625	657	684	715	766	813	860	901	952	1000	1065	1157
		DIMENSIONS HORS TOUT			DIMENSIONS DE L'ASSISE			DIMENSIONS DU DOSSIER						
		L	P	H	L	P	H	L	L		H			
		PO 25.5	24	34.5	19	18	18.75	19	16.5					
MM 648	610	876	483	457	476	483	419							
		RTA 00	1 par boîte											
 <p>dossier en tissu maillé</p> <p>Fauteuil visiteur sur roulettes TFC : 1 V. 0.91 M Poids unitaire : 19 LB 8.6 KG Poids - boîte : 27 LB 12.25 KG Volume - boîte : 15.5 P³ 0.43 M³</p>	Ne s'empile pas. Caractéristiques ergonomiques : M, N	6325C	719	751	778	809	860	907	954	995	1046	1094	1159	1251
		DIMENSIONS HORS TOUT			DIMENSIONS DE L'ASSISE			DIMENSIONS DU DOSSIER						
		L	P	H	L	P	H	L	L		H			
		PO 25.5	24	34.5	19	18	18.75	19	16.5					
MM 648	610	876	483	457	476	483	419							
		RTA 00	1 par boîte											
 <p>dossier rembourré</p> <p>Chaise visiteur TFC : 1.25 V. 1.14 M Poids unitaire : 18 LB 8.2 KG Poids - boîte : 26 LB 11.79 KG Volume - boîte : 13.75 P³ 0.38 M³</p>	Empiler jusqu'à 4 sièges au sol. Empiler jusqu'à 8 sièges sur le chariot. Caractéristiques ergonomiques : M, N	6334	576	616	650	689	752	811	870	921	985	1045	1126	1241
		6334MO	635	699	753	815	917	1011	1105	1187	1289	1385	1515	1699
		DIMENSIONS HORS TOUT			DIMENSIONS DE L'ASSISE			DIMENSIONS DU DOSSIER						
		L	P	H	L	P	H	L	L		H			
PO 20	24	34.5	19	18	18.75	19	16.5							
MM 508	610	876	483	457	476	483	419							
		RTA 00	1 par boîte											
 <p>dossier rembourré</p> <p>Chaise visiteur sur roulettes TFC : 1.25 V. 1.14 M Poids unitaire : 18 LB 8.2 KG Poids - boîte : 26 LB 11.79 KG Volume - boîte : 13.75 P³ 0.38 M³</p>	Ne s'empile pas. Caractéristiques ergonomiques : M, N	6334C	672	712	746	785	848	907	966	1017	1081	1141	1222	1337
		6334CMO	733	797	851	913	1015	1109	1203	1285	1387	1483	1613	1797
		DIMENSIONS HORS TOUT			DIMENSIONS DE L'ASSISE			DIMENSIONS DU DOSSIER						
		L	P	H	L	P	H	L	L		H			
PO 20	24	34.5	19	18	18.75	19	16.5							
MM 508	610	876	483	457	476	483	419							
		RTA 00	1 par boîte											

DESCRIPTION	CARACTÉRISTIQUES	MODÈLE	GRADES DE TEXTILE DE SÉRIE												
			1	2	3	4	5	6	7	8	9	10	11	12	
 <p>dossier rembourré</p> <p>Fauteuil visiteur TFC : 1.25 V. 1.14 M Poids unitaire : 20 LB 9.1 KG Poids - boîte : 8 LB 3.63 KG Volume - boîte : 15.5 P³ 0.43 M³</p>	Empiler jusqu'à 4 sièges au sol. Empiler jusqu'à 8 sièges sur le chariot. Caractéristiques ergonomiques : M, N	6335	625	665	699	738	801	860	919	970	1034	1094	1175	1290	
		6335MO	684	748	802	864	966	1060	1154	1236	1338	1434	1564	1748	
		DIMENSIONS HORS TOUT			DIMENSIONS DE L'ASSISE			DIMENSIONS DU DOSSIER							
		L	P	H	L	P	H	L	H						
PO 25,5	24	34,5	19	18	18,75	19	16,5								
MM 648	610	876	483	457	476	483	419								
		RTA 00	1 par boîte												
 <p>dossier rembourré</p> <p>Fauteuil visiteur sur roulettes TFC : 1.25 V. 1.14 M Poids unitaire : 20 LB 9.1 KG Poids - boîte : 28 LB 12.7 KG Volume - boîte : 15.5 P³ 0.43 M³</p>	Ne s'empile pas. Caractéristiques ergonomiques : M, N	6335C	719	759	793	832	895	954	1013	1064	1128	1188	1269	1384	
		6335CMO	780	844	898	960	1062	1156	1250	1332	1434	1530	1660	1844	
		DIMENSIONS HORS TOUT			DIMENSIONS DE L'ASSISE			DIMENSIONS DU DOSSIER							
		L	P	H	L	P	H	L	H						
PO 25,5	24	34,5	19	18	18,75	19	16,5								
MM 648	610	876	483	457	476	483	419								
		RTA 00	1 par boîte												
 <p>Module-siège sans accoudoirs - Vion TFC : 1 V. 0.91 M Poids unitaire : 20 LB 9.1 KG Poids - boîte : 26 LB 11.79 KG Volume - boîte : 7.25 P³ 0.2 M³</p>	Assise rembourrée, dossier en tissu maillé. À utiliser avec une poutre.	6340	681	713	740	771	822	869	916	957	1008	1056	1121	1213	
		DIMENSIONS HORS TOUT			DIMENSIONS DE L'ASSISE			DIMENSIONS DU DOSSIER							
		L	P	H	L	P	H	L	H						
		PO 21	23,5	20,5	17,5	18	-	19	17						
MM 533	597	521	445	457	-	483	432								
		RTA 00	1 par boîte												
 <p>Module-siège sans accoudoirs - Vion TFC : 1 V. 0.91 M Poids unitaire : 20 LB 9.1 KG Poids - boîte : 26 LB 11.79 KG Volume - boîte : 7.25 P³ 0.2 M³</p>	Assise et dossier rembourrés. À utiliser avec une poutre.	6341	681	713	740	771	822	869	916	957	1008	1056	1121	1213	
		DIMENSIONS HORS TOUT			DIMENSIONS DE L'ASSISE			DIMENSIONS DU DOSSIER							
		L	P	H	L	P	H	L	H						
		PO 21	23,5	20,5	17,5	18	-	19	17						
MM 533	597	521	445	457	-	483	432								
		RTA 00	1 par boîte												
 <p>Module-siège avec accoudoirs - Vion TFC : 1 V. 0.91 M Poids unitaire : 21 LB 9.5 KG Poids - boîte : 26 LB 11.79 KG Volume - boîte : 9.75 P³ 0.27 M³</p>	Assise rembourrée, dossier en tissu maillé. À utiliser avec une poutre.	6342	727	759	786	817	868	915	962	1003	1054	1102	1167	1259	
		DIMENSIONS HORS TOUT			DIMENSIONS DE L'ASSISE			DIMENSIONS DU DOSSIER							
		L	P	H	L	P	H	L	H						
		PO 25,5	23,5	20,5	17,5	18	-	19	17						
MM 648	597	521	445	457	-	483	432								
		RTA 00	1 par boîte												

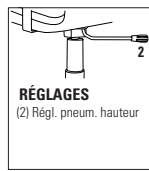
DESCRIPTION	CARACTÉRISTIQUES	MODÈLE	GRADES DE TEXTILE DE SÉRIE														
			1	2	3	4	5	6	7	8	9	10	11	12			
 <p>Module-siège avec accoudoirs - Vion TFC : 1 V. 0.91 M Poids unitaire : 22 LB 10 KG Poids - boîte : 27 LB 12.25 KG Volume - boîte : 9.75 P³ 0.27 M³</p>	Assise et dossier rembourrés. À utiliser avec une poutre.	6343	727	759	786	817	868	915	962	1003	1054	1102	1167	1259			
			DIMENSIONS HORS TOUT			DIMENSIONS DE L'ASSISE			DIMENSIONS DU DOSSIER								
			L	P	H	L	P	H	L	H							
			PO 25.5 MM 648	23.5 597	20.5 521	17.5 445	18 457	- -	19 483	17 432							
			RTA 00	1 par boîte													
 <p>Tabouret de bar à dossier bas, avec accoudoirs TFC : 1 V. 0.91 M Poids unitaire : 26 LB 11.8 KG Poids - boîte : 36 LB 16.33 KG Volume - boîte : 24 P³ 0.67 M³</p>	dossier en tissu maillé Caractéristiques ergonomiques : M, N	6350	825	857	884	915	966	1013	1060	1101	1152	1200	1265	1357			
			DIMENSIONS HORS TOUT			DIMENSIONS DE L'ASSISE			DIMENSIONS DU DOSSIER								
			L	P	H	L	P	H	L	H							
			PO 25.5 MM 648	25 635	44.5 1130	19 483	17.5 445	28.5 724	18 457	16 406							
			RTA 00	1 par boîte													
 <p>Tabouret de bar à dossier bas, sans accoudoirs TFC : 1 V. 0.91 M Poids unitaire : 24 LB 10.9 KG Poids - boîte : 33 LB 14.97 KG Volume - boîte : 18.25 P³ 0.51 M³</p>	dossier en tissu maillé Caractéristiques ergonomiques : M, N	6351	777	809	836	867	918	965	1012	1053	1104	1152	1217	1309			
			DIMENSIONS HORS TOUT			DIMENSIONS DE L'ASSISE			DIMENSIONS DU DOSSIER								
			L	P	H	L	P	H	L	H							
			PO 21 MM 533	25 635	44.5 1130	19 483	17.5 445	28.5 724	18 457	16 406							
			RTA 00	1 par boîte													
 <p>Tabouret de comptoir à dossier bas, avec accoudoirs TFC : 1 V. 0.91 M Poids unitaire : 25 LB 11.4 KG Poids - boîte : 35 LB 15.88 KG Volume - boîte : 24 P³ 0.67 M³</p>	dossier en tissu maillé Caractéristiques ergonomiques : M, N	6352	825	857	884	915	966	1013	1060	1101	1152	1200	1265	1357			
			DIMENSIONS HORS TOUT			DIMENSIONS DE L'ASSISE			DIMENSIONS DU DOSSIER								
			L	P	H	L	P	H	L	H							
			PO 25.5 MM 648	24.5 622	40.5 1029	19 483	17.5 445	24.5 622	18 457	16 406							
			RTA 00	1 par boîte													
 <p>Tabouret de comptoir à dossier bas, sans accoudoirs TFC : 1 V. 0.91 M Poids unitaire : 23 LB 10.5 KG Poids - boîte : 31 LB 14.06 KG Volume - boîte : 14.5 P³ 0.41 M³</p>	dossier en tissu maillé Caractéristiques ergonomiques : M, N	6353	777	809	836	867	918	965	1012	1053	1104	1152	1217	1309			
			DIMENSIONS HORS TOUT			DIMENSIONS DE L'ASSISE			DIMENSIONS DU DOSSIER								
			L	P	H	L	P	H	L	H							
			PO 21 MM 533	24.5 622	40.5 1029	19 483	17.5 445	24.5 622	18 457	16 406							
			RTA 00	1 par boîte													

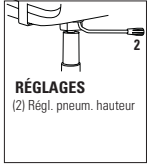
DESCRIPTION	CARACTÉRISTIQUES	MODÈLE	GRADES DE TEXTILE DE SÉRIE												
			1	2	3	4	5	6	7	8	9	10	11	12	
 <p>dossier rembourré</p> <p>Tabouret de bar à dossier bas, avec accoudoirs TFC : 1.25 V. 1.14 M Poids unitaire : 26 LB 11.8 KG Poids - boîte : 36 LB 16.33 KG Volume - boîte : 24 P³ 0.67 M³</p>	Caractéristiques ergonomiques : M, N	RTA 00	1 par boîte												
			DIMENSIONS HORS TOUT			DIMENSIONS DE L'ASSISE			DIMENSIONS DU DOSSIER						
			L	P	H	L	P	H	L	L	H	L	L	H	
			PO 25,5	25	44,5	19	17,5	28,5	18	16					
			MM 648	635	1130	483	445	724	457	406					
 <p>dossier rembourré</p> <p>Tabouret de bar à dossier bas, sans accoudoirs TFC : 1.25 V. 1.14 M Poids unitaire : 24 LB 10.9 KG Poids - boîte : 33 LB 14.97 KG Volume - boîte : 18.25 P³ 0.51 M³</p>	Caractéristiques ergonomiques : M, N	RTA 00	1 par boîte												
			DIMENSIONS HORS TOUT			DIMENSIONS DE L'ASSISE			DIMENSIONS DU DOSSIER						
			L	P	H	L	P	H	L	L	H	L	L	H	
			PO 21	25	44,5	19	17,5	28,5	18	16					
			MM 533	635	1130	483	445	724	457	406					
 <p>dossier rembourré</p> <p>Tabouret de comptoir à dossier bas, avec accoudoirs TFC : 1.25 V. 1.14 M Poids unitaire : 25 LB 11.4 KG Poids - boîte : 35 LB 15.88 KG Volume - boîte : 24 P³ 0.67 M³</p>	Caractéristiques ergonomiques : M, N	RTA 00	1 par boîte												
			DIMENSIONS HORS TOUT			DIMENSIONS DE L'ASSISE			DIMENSIONS DU DOSSIER						
			L	P	H	L	P	H	L	L	H	L	L	H	
			PO 25,5	24,5	40,5	19	17,5	24,5	18	16					
			MM 648	622	1029	483	445	622	457	406					
 <p>dossier rembourré</p> <p>Tabouret de comptoir à dossier bas, sans accoudoirs TFC : 1.25 V. 1.14 M Poids unitaire : 23 LB 10.5 KG Poids - boîte : 31 LB 14.06 KG Volume - boîte : 16 P³ 0.45 M³</p>	Caractéristiques ergonomiques : M, N	RTA 00	1 par boîte												
			DIMENSIONS HORS TOUT			DIMENSIONS DE L'ASSISE			DIMENSIONS DU DOSSIER						
			L	P	H	L	P	H	L	L	H	L	L	H	
			PO 21	24,5	40,5	19	17,5	24,5	18	16					
			MM 533	622	1029	483	445	622	457	406					
 <p>dossier en tissu maillé</p> <p>Chaise fonctionnelle à DB - siège sur socle TFC : 1 V. 0.91 M Poids unitaire : 26 LB 11.8 KG Poids - boîte : 28 LB 12.7 KG Volume - boîte : 11.75 P³ 0.33 M³</p>	Caractéristiques ergonomiques : M, N Le soutien lombaire (LS) n'est pas disponible.	RTA 00	1 par boîte												
			DIMENSIONS HORS TOUT			DIMENSIONS DE L'ASSISE			DIMENSIONS DU DOSSIER						
			L	P	H	L	P	H	L	L	H	L	L	H	
			PO 19,5	24,5	35,5	19	18	17,5-19,5	19	17					
			MM 495	622	902	483	457	445-495	483	432					

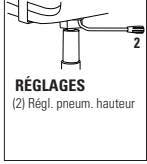

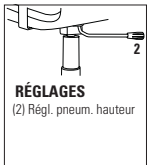
DESCRIPTION	CARACTÉRISTIQUES	MODÈLE	GRADES DE TEXTILE DE SÉRIE											
			1	2	3	4	5	6	7	8	9	10	11	12
 <p>dossier en tissu maillé - siège sur socle</p> <p>Chaise fonctionnelle à DB + tablette-écritoir TFC : 1 V. 0.91 M Poids unitaire : 37 LB 16.8 KG Poids - boîte : 47 LB 21.32 KG Volume - boîte : 11.75 P³ 0.33 M³</p>	 <p>RÉGLAGES (2) Régl. pneum. hauteur</p> <p>Caractéristiques ergonomiques : M, N</p> <p>Le soutien lombaire (LS) n'est pas disponible. Préciser (L), à gauche ou (R), à droite. (p. ex. 6364-6LPB ou 6364-6RPB).</p>	6364-6PB	1307	1339	1366	1397	1448	1495	1542	1583	1634	1682	1747	1839
		DIMENSIONS HORS TOUT L P H			DIMENSIONS DE L'ASSISE L P H			DIMENSIONS DU DOSSIER L H						
		PO	23.5	29	35.5	19	18	17.5-19.5	19	17				
		MM	597	737	902	483	457	445-495	483	432				
				RTA 00	1 par boîte									
 <p>dossier rembourré</p> <p>Chaise fonctionnelle à DB - siège sur socle TFC : 1.25 V. 1.14 M Poids unitaire : 27 LB 12.3 KG Poids - boîte : 36 LB 16.33 KG Volume - boîte : 11.75 P³ 0.33 M³</p>	 <p>RÉGLAGES (2) Régl. pneum. hauteur</p> <p>Caractéristiques ergonomiques : M, N</p> <p>Le soutien lombaire (LS) n'est pas disponible.</p>	6374-6PB	1031	1071	1104	1144	1208	1266	1325	1376	1440	1500	1581	1696
		DIMENSIONS HORS TOUT L P H			DIMENSIONS DE L'ASSISE L P H			DIMENSIONS DU DOSSIER L H						
		PO	19.5	24.5	35.5	19	18	17.5-19.5	19	17				
		MM	495	622	902	483	457	445-495	483	432				
				RTA 00	1 par boîte									
 <p>dossier rembourré - siège sur socle</p> <p>Chaise fonctionnelle à DB + tablette-écritoir TFC : 1.25 V. 1.14 M Poids unitaire : 36 LB 16.4 KG Poids - boîte : 44 LB 19.96 KG Volume - boîte : 11.75 P³ 0.33 M³</p>	 <p>RÉGLAGES (2) Régl. pneum. hauteur</p> <p>Caractéristiques ergonomiques : M, N</p> <p>Le soutien lombaire (LS) n'est pas disponible. Préciser (L), à gauche ou (R), à droite. (p. ex. 6374-6LPB ou 6374-6RPB)</p>	6374-6PB	1307	1347	1380	1420	1484	1542	1601	1652	1716	1776	1857	1972
		DIMENSIONS HORS TOUT L P H			DIMENSIONS DE L'ASSISE L P H			DIMENSIONS DU DOSSIER L H						
		PO	23.5	29	35.5	19	18	17.5-19.5	19	17				
		MM	597	737	902	483	457	445-495	483	432				
				RTA 00	1 par boîte									

ZOMA



modèle 6656





modèle 6657

CARACTÉRISTIQUES DE SÉRIE





















- Une gamme de sièges d'invité d'un design raffiné qui se distinguent par des accoudoirs évasés plats et un bâti en acier tubulaire elliptique.
- Le dossier très profilé à courbe composée procure confort et soutien dans une position assise droite ou plus détendue.
- Tous les modèles se distinguent par des fixations du dossier dissimulées. La coquille arrière du dossier de série est entièrement rembourrée, garnie comme le reste du siège.
- On peut empiler jusqu'à quatre sièges au sol ou sur le chariot 2125WS.
- Les accoudoirs larges et de pleine longueur, fabriqués de nylon noir renforcé à la fibre de verre, offrent une bonne prise pour aider l'utilisateur à s'asseoir ou à se relever plus aisément.
- Le bâti robuste est fabriqué en acier tubulaire elliptique (ovale) soudé de 1,5 po de largeur.
- La face inférieure de l'assise des sièges est munie d'une coquille protectrice en polypropylène qui confère plus de stabilité et qui ne laisse pas d'empreinte dans la mousse du siège inférieur lorsque ces sièges sont empilés.
- Le patin de série est un patin oblique en polypropylène noir durable.
- Choix de rembourrage : tissus, vinyles ou cuirs. Les modèles garnis d'un vinyle ou cuir peuvent présenter des piqûres sur les coussins d'assise ou de dossier, s'il y a lieu.

CARACTÉRISTIQUES EN OPTION

- Le bâti est offert dans un fini noir (TBL), ombre (TSH) ou tungstène (TTU), à préciser.
- Un fini chromé est offert en option. Préciser (CHM). Ajouter 26 \$.
- Une coquille arrière de dossier en polypropylène durable est offerte en option (en noir uniquement). Préciser (PSB). Sans supplément.
- Pour les planchers à revêtement dur, commander des patins opaques qui ne marquent pas. Préciser (NM). Sans supplément.

DESCRIPTION	CARACTÉRISTIQUES	MODÈLE	GRADES DE TEXTILE DE SÉRIE												
			1	2	3	4	5	6	7	8	9	10	11	12	
 <p>Fauteuil TFC : 1.25 V. 1.14 M Poids unitaire : 22 LB 10 KG Poids - boîte : 30.5 LB 13.83 KG Volume - boîte : 15.5 P³ 0.43 M³</p>	Empilage - jusqu'à 4 sièges au sol ou sur le chariot. Caractéristiques ergonomiques : M, N	6656	486	526	560	599	662	721	780	831	895	955	1036	1151	
		DIMENSIONS HORS TOUT L P H			DIMENSIONS DE L'ASSISE L P H			DIMENSIONS DU DOSSIER L H							
		PO 26,5 MM 673	24 610	32,5 826	20 508	19 483	17 432	18 457	15 381	RTA 00 1 par boîte					
 <p>Chaise TFC : 1.25 V. 1.14 M Poids unitaire : 20 LB 9.1 KG Poids - boîte : 26 LB 11.79 KG Volume - boîte : 13.75 P³ 0.38 M³</p>	Empilage - jusqu'à 4 sièges au sol ou sur le chariot. Caractéristiques ergonomiques : M, N	6657	454	494	528	567	630	689	748	799	863	923	1004	1119	
		DIMENSIONS HORS TOUT L P H			DIMENSIONS DE L'ASSISE L P H			DIMENSIONS DU DOSSIER L H							
		PO 22,5 MM 572	24 610	32,5 826	20 508	19 483	17 432	18 457	15 381	RTA 00 1 par boîte					
 <p>Chariot TFC : s.o. Poids unitaire : 13 LB 5.9 KG Poids - boîte : 16 LB 7.26 KG Volume - boîte : 3.8 P³ 0.1 M³</p>		2125WS	310												
		DIMENSIONS HORS TOUT L P H			DIMENSIONS DE L'ASSISE L P H			DIMENSIONS DU DOSSIER L H							
		PO 23,25 MM 591	24,75 629	12,25 311	-	-	-	-	-	-	-	-	-	-	-
			RTA 1  1 par boîte												

salon

 Ballara.....212	 Jeo.....255	 River+.....277
 Braden.....222	 Kate.....256	 Sirena.....300
 Calidon.....225	 ML.....257	 Venture.....303
 Camino.....226	 ML Park.....259	 Vitrola.....306
 Citi.....231	 Prairie.....260	 Wind.....308
 Citi Square.....235	 Rambler.....261	 Wind Linear.....312
 Drift.....244	 River.....263	

BALLARA



modèle 9751

modèles 9751NA et 9757L

Assise matelassée en option

Motif de carrés de 4 po sur 4 po. Se reporter aux caractéristiques en option pour plus de détails.



modèle 9752NA Causeuse, 9755 Table de coin,

9751NA Siège de salon, 9757L Tablette-écrivain de gauche

CARACTÉRISTIQUES DE SÉRIE

- Ballara est une gamme de meubles modulaires qui réunit sièges, rangements, modules d'alimentation, tables et tablettes-écrivains.
- La gamme se prête à une foule d'aménagements, y compris des configurations en L ou en courses droites, et s'intègre aussi bien dans les zones décloisonnées que dans les aires d'accueil plus conventionnelles.
- Les meubles, sièges et tables peuvent s'utiliser seuls ou être jumelés à l'aide de ferrures de jumelage en d'innombrables configurations.
- Quatre modèles à dossier haut (banquettes) proposent deux hauteurs pour le dossier, soit 42 po et 48 po H, et deux choix d'assises (modèles à deux ou à trois places, sans accoudoirs).
- Des tablettes-écrivains en option peuvent être montées en périphérie d'un aménagement pour aménager des pôles de travail ou des zones de travail collaboratif. Les tablettes intègrent un mécanisme de blocage en deux points facilitant la manipulation et assurant plus de stabilité.
- Les coussins fixes sont accentués par un piétement et un bâti en métal. Le bâti est fini noir de série.
- Le châssis des tables et les éléments en métal des tablettes-écrivains présentent de série un fini noir. Les tables sont dotées d'un chant durable agencé de 3 mm.
- Les ferrures de jumelage et les modules d'alimentation présentent de série un fini noir.
- Les modules d'alimentation présentent une prise de courant et deux ports USB et se montent sous tout siège ou toute table. Un module de gestion de câbles est compris.
- Choix de rembourrage : tissus, vinyles ou cuirs. Les modèles garnis d'un vinyle ou cuir peuvent présenter des piqûres sur les coussins d'assise ou de dossier, s'il y a lieu.
- Tous les modèles sont munis de série de patins en polypropylène noir.

CARACTÉRISTIQUES EN OPTION

- Une assise matelassée (Q) est offerte. Pour les tabourets sans dossier, ajouter 131 \$. Pour les sièges à une place, ajouter 131 \$. Pour les modèles à deux places, ajouter 263 \$. Pour les modèles à trois places, ajouter 395 \$.
- Le bâti des sièges, le châssis des tables, les éléments en métal des tablettes-écrivains, les ferrures de jumelage et les ferrures en métal sont offerts dans un choix de finis peints ou plaqués. Se reporter à la page 360. Le fini chromé (CHM) ou chrome brossé (BCH) est offert, moyennant un supplément. Pour les tabourets de bar ou de comptoir, ajouter 174 \$. Pour les sièges ou banc à une place, ajouter 174 \$. Pour les sièges ou banc à deux places, ajouter 231 \$. Pour les sièges ou banc à trois places, ajouter 275 \$. Pour les tables, ajouter 174 \$. Pour les tables longues, ajouter 231 \$. Pour les tablettes, ajouter 85 \$. Pour les ferrures de jumelage, ajouter 15 \$. Pour les ferrures en métal des tables flottantes (fini BCH uniquement), ajouter 9 \$.
- Les finis suivants sont offerts pour les plateaux des tables de coin, de tables de rangement, de tables flottantes et de tablettes-écrivains, soit acajou absolu (ACJ), nuit d'orient (ASN), cerisier avant (AWC), miel avant (AWH), blizzard (BZD), gris hors série (CGY), noir (BLK), cobalt brossé (BRC), érable clair (CMB), espresso profond (DES), blanc de blancs (DWT), fashionista (FAS), première classe (FCL), Noce Biondo (NBL), Noce Grigio (NGL), Noce Leggero (NEL), Noce Medio (NML), acajou sur quartier (QTM), beauté naturelle (SBY), orange (SOG), concassé (SDT), cerisier d'hiver (WCR), chocolat blanc (WHC) et brou (WHE). À préciser.

SUGGESTIONS D'AMÉNAGEMENTS

Aménagement A



Qté	Modèle	Description	Dimensions	Prix courant
1	9751L	Siège avec accoudoir de gauche	28.5 x 31 x 30	1500
1	9751R	Siège avec accoudoir de droite	28.5 x 31 x 30	1500
1	9755	Table de coin	27.25 x 27.25 x 12.5	584
2	9759	Ferrure de jumelage	1 x 0.75 x 10	19 x 2

TOTAL POUR L'AMÉNAGEMENT DANS LE FINI NOIR DE SÉRIE 3622
TOTAL POUR L'AMÉNAGEMENT DANS UN FINI EN OPTION 4174

Aménagement B



Qté	Modèle	Description	Dimensions	Prix courant
1	9751L	Siège avec accoudoir de gauche	28.5 x 31 x 30	1500
1	9751R	Siège avec accoudoir de droite	28.5 x 31 x 30	1500
1	9755	Table de coin	27.25 x 27.25 x 12.5	584
2	9759	Ferrure de jumelage	1 x 0.75 x 10	19 x 2

TOTAL POUR L'AMÉNAGEMENT DANS LE FINI NOIR DE SÉRIE 3622
TOTAL POUR L'AMÉNAGEMENT DANS UN FINI EN OPTION 4174

Aménagement C



Qté	Modèle	Description	Dimensions	Prix courant
1	9751L	Siège avec accoudoir de gauche	28.5 x 31 x 30	1500
1	9751R	Siège avec accoudoir de droite	28.5 x 31 x 30	1500
1	9751NA	Siège sans accoudoirs	26.5 x 31 x 30	1229
2	9755	Table de coin	27.25 x 27.25 x 12.5	584 x 2
4	9759	Ferrure de jumelage	1 x 0.75 x 10	19 x 4

TOTAL POUR L'AMÉNAGEMENT DANS LE FINI NOIR DE SÉRIE 5473
TOTAL POUR L'AMÉNAGEMENT DANS UN FINI EN OPTION 6403

SUGGESTIONS D'AMÉNAGEMENTS

Aménagement D



Qté	Modèle	Description	Dimensions	Prix courant
1	9751L	Siège avec accoudoir de gauche	28.5 x 31 x 30	1500
1	9751R	Siège avec accoudoir de droite	28.5 x 31 x 30	1500
1	9751NA	Siège sans accoudoirs	26.5 x 31 x 30	1229
2	9755	Table de coin	27.25 x 27.25 x 12.5	584 x 2
1	9757L	Tablette-écrivain de gauche	14 x 17.25 x 14	460
1	9758R	Tablette-écrivain de droite	14 x 17.25 x 14	460
4	9759	Ferrure de jumelage	1 x 0.75 x 10	19 x 4
TOTAL POUR L'AMÉNAGEMENT DANS LE FINI NOIR DE SÉRIE				6393
TOTAL POUR L'AMÉNAGEMENT DANS UN FINI EN OPTION				7493

Aménagement E



Qté	Modèle	Description	Dimensions	Prix courant
1	9752L-OB	Causeuse avec accoudoir de gauche dossier ouvert	54 x 31 x 30	2459
1	9752NA	Causeuse sans accoudoirs	52 x 31 x 30	2248
1	9754	Table de rangement	27.25 x 27.25 x 16.5	953
1	9755	Table de coin	27.25 x 27.25 x 12.5	584
1	9757R	Tablette-écrivain de droite	14 x 17.25 x 14	460
2	9759	Ferrure de jumelage	1 x 0.75 x 10	19 x 2
TOTAL POUR L'AMÉNAGEMENT DANS LE FINI NOIR DE SÉRIE				6742
TOTAL POUR L'AMÉNAGEMENT DANS UN FINI EN OPTION				7667

Aménagement F

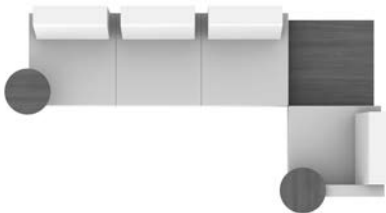

Qté	Modèle	Description	Dimensions	Prix courant
1	9753NA-OB	Canapé sans accoudoirs, dossier ouvert	80.5 x 31 x 30	3208
1	9751L	Siège avec accoudoir de gauche	28.5 x 31 x 30	1500
1	9755	Table de coin	27.25 x 27.25 x 12.5	584
1	9757L	Tablette-écrivain de gauche	14 x 17.25 x 14	460
1	9758R	Tablette-écrivain de droite	14 x 17.25 x 14	460
2	9759	Ferrure de jumelage	1 x 0.75 x 10	19 x 2
TOTAL POUR L'AMÉNAGEMENT DANS LE FINI NOIR DE SÉRIE				6250
TOTAL POUR L'AMÉNAGEMENT DANS UN FINI EN OPTION				7073

Aménagement G

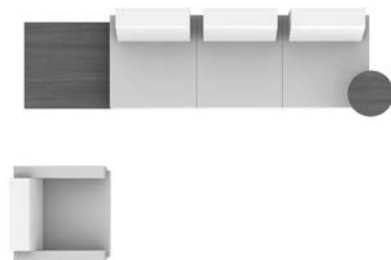

Qté	Modèle	Description	Dimensions	Prix courant
1	9753NA-OB	Canapé sans accoudoirs, dossier ouvert	80.5 x 31 x 30	3208
1	9751	Fauteuil	30.5 x 31 x 30	1771
1	9755	Table de coin	27.25 x 27.25 x 12.5	584
1	9757L	Tablette-écrivain de gauche	14 x 17.25 x 14	460
1	9759	Ferrure de jumelage	1 x 0.75 x 10	19
TOTAL POUR L'AMÉNAGEMENT DANS LE FINI NOIR DE SÉRIE				6061
TOTAL POUR L'AMÉNAGEMENT DANS UN FINI EN OPTION				6799

Aménagement H



Qté	Modèle	Description	Dimensions	Prix courant
1	9751L	Siège avec accoudoir de gauche	28.5 x 31 x 30	1500
1	9751R	Siège avec accoudoir de droite	28.5 x 31 x 30	1500
1	9751NA	Siège sans accoudoirs	26.5 x 31 x 30	1229
2	9755	Table de coin	27.25 x 27.25 x 12.5	584 x 2
4	9759	Ferrure de jumelage	1 x 0.75 x 10	19 x 4
TOTAL POUR L'AMÉNAGEMENT DANS LE FINI NOIR DE SÉRIE				5473
TOTAL POUR L'AMÉNAGEMENT DANS UN FINI EN OPTION				6403

SUGGESTIONS D'AMÉNAGEMENTS

Aménagement I

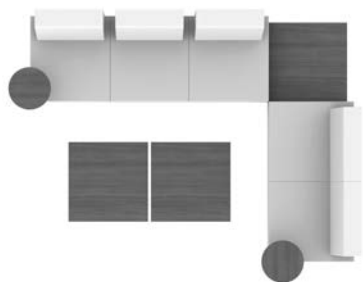

Qté	Modèle	Description	Dimensions	Prix courant
1	9753NA-OB	Canapé sans accoudoirs, dossier ouvert	80.5 x 31 x 30	3208
1	9752NA	Causeuse sans accoudoirs	52 x 31 x 30	2248
2	9754	Table de rangement	27.25 x 27.25 x 16.5	953 x 2
1	9755	Table de coin	27.25 x 27.25 x 12.5	584
1	9757L	Tablette-écrivain de gauche	14 x 17.25 x 14	460
1	9758R	Tablette-écrivain de droite	14 x 17.25 x 14	460
2	9759	Ferrure de jumelage	1 x 0.75 x 10	19 x 2

TOTAL POUR L'AMÉNAGEMENT DANS LE FINI NOIR DE SÉRIE 8904
TOTAL POUR L'AMÉNAGEMENT DANS UN FINI EN OPTION 10132

Aménagement J

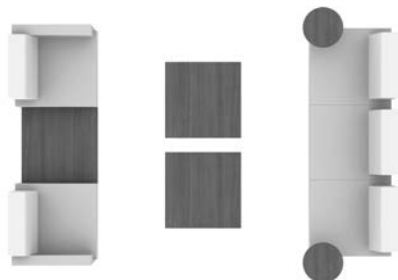

Qté	Modèle	Description	Dimensions	Prix courant
1	9753NA-OB	Canapé sans accoudoirs, dossier ouvert	80.5 x 31 x 30	3208
1	9751L	Siège avec accoudoir de gauche	28.5 x 31 x 30	1500
1	9751R	Siège avec accoudoir de droite	28.5 x 31 x 30	1500
2	9754	Table de rangement	27.25 x 27.25 x 16.5	953 x 2
1	9755	Table de coin	27.25 x 27.25 x 12.5	584
1	9757L	Tablette-écrivain de gauche	14 x 17.25 x 14	460
1	9758R	Tablette-écrivain de droite	14 x 17.25 x 14	460
2	9759	Ferrure de jumelage	1 x 0.75 x 10	19 x 2

TOTAL POUR L'AMÉNAGEMENT DANS LE FINI NOIR DE SÉRIE 9656
TOTAL POUR L'AMÉNAGEMENT DANS UN FINI EN OPTION 11001

Aménagement K



Qté	Modèle	Description	Dimensions	Prix courant
2	9753NA-OB	Canapé sans accoudoirs, dossier ouvert	80.5 x 31 x 30	3208 x 2
2	9755	Table de coin	27.25 x 27.25 x 12.5	584 x 2
2	9759	Ferrure de jumelage	1 x 0.75 x 10	19 x 2

TOTAL POUR L'AMÉNAGEMENT DANS LE FINI NOIR DE SÉRIE 7622
TOTAL POUR L'AMÉNAGEMENT DANS UN FINI EN OPTION 8550

Aménagement L



Qté	Modèle	Description	Dimensions	Prix courant
1	9752NA	Causeuse sans accoudoirs	52 x 31 x 30	2248
1	9751L	Siège avec accoudoir de gauche	28.5 x 31 x 30	1500
1	9751R	Siège avec accoudoir de droite	28.5 x 31 x 30	1500
2	9755	Table de coin	27.25 x 27.25 x 12.5	584 x 2
4	9759	Ferrure de jumelage	1 x 0.75 x 10	19 x 4

TOTAL POUR L'AMÉNAGEMENT DANS LE FINI NOIR DE SÉRIE 6492
TOTAL POUR L'AMÉNAGEMENT DANS UN FINI EN OPTION 7479

Aménagement M



Qté	Modèle	Description	Dimensions	Prix courant
1	9753NA-OB	Canapé sans accoudoirs, dossier ouvert	80.5 x 31 x 30	3208
1	9752L-OB	Causeuse avec accoudoir de gauche, dossier ouvert	54 x 31 x 30	2459
1	9752NA	Causeuse sans accoudoirs	52 x 31 x 30	2248
2	9755	Table de coin	27.25 x 27.25 x 12.5	584 x 2
1	9754	Table de rangement	27.25 x 27.25 x 16.5	953
1	9758R	Tablette-écrivain de droite	14 x 17.25 x 14	460
4	9759	Ferrure de jumelage	1 x 0.75 x 10	19 x 4

TOTAL POUR L'AMÉNAGEMENT DANS LE FINI NOIR DE SÉRIE 10572
TOTAL POUR L'AMÉNAGEMENT DANS UN FINI EN OPTION 11976

SUGGESTIONS D'AMÉNAGEMENTS

Aménagement N



Qté	Modèle	Description	Dimensions	Prix courant
1	9753NA-OB	Canapé sans accoudoirs, dossier ouvert	80.5 x 31 x 30	3208
1	9751L	Siège avec accoudoir de gauche	28.5 x 31 x 30	1500
1	9751R	Siège avec accoudoir de droite	28.5 x 31 x 30	1500
2	9755	Table de coin	27.25 x 27.25 x 12.5	584 x 2
4	9759	Ferrure de jumelage	1 x 0.75 x 10	19 x 4

TOTAL POUR L'AMÉNAGEMENT DANS LE FINI NOIR DE SÉRIE 7452
TOTAL POUR L'AMÉNAGEMENT DANS UN FINI EN OPTION 8483

Aménagement O

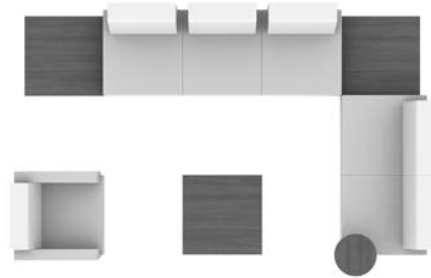

Qté	Modèle	Description	Dimensions	Prix courant
1	9753NA-OB	Canapé sans accoudoirs, dossier ouvert	80.5 x 31 x 30	3208
1	9752NA	Causeuse sans accoudoirs	52 x 31 x 30	2248
1	9751	Fauteuil	30.5 x 31 x 30	1771
1	9754	Table de rangement	27.25 x 27.25 x 16.5	953
2	9755	Table de coin	27.25 x 27.25 x 12.5	584 x 2
1	9757L	Tablette-écrivain de gauche	14 x 17.25 x 14	460
3	9759	Ferrure de jumelage	1 x 0.75 x 10	19 x 3

TOTAL POUR L'AMÉNAGEMENT DANS LE FINI NOIR DE SÉRIE 9865
TOTAL POUR L'AMÉNAGEMENT DANS UN FINI EN OPTION 11197

Aménagement P

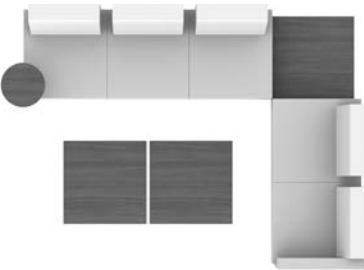

Qté	Modèle	Description	Dimensions	Prix courant
1	9753NA-OB	Canapé sans accoudoirs, dossier ouvert	80.5 x 31 x 30	3208
1	9752L-OB	Causeuse avec accoudoir de gauche, dossier ouvert	54 x 31 x 30	2459
2	9754	Table de rangement	27.25 x 27.25 x 16.5	953 x 2
1	9755	Table de coin	27.25 x 27.25 x 12.5	584
1	9758R	Tablette-écrivain de droite	14 x 17.25 x 14	460
2	9759	Ferrure de jumelage	1 x 0.75 x 10	19 x 2

TOTAL POUR L'AMÉNAGEMENT DANS LE FINI NOIR DE SÉRIE 8655
TOTAL POUR L'AMÉNAGEMENT DANS UN FINI EN OPTION 9798

	1	2	3	4	5	6	7	8	9	10	11	12
9751	1771	1907	2022	2154	2370	2570	2770	2944	3161	3365	3641	4032

	DIMENSIONS HORS TOUT			DIMENSIONS DE L'ASSISE			DIMENSIONS DU DOSSIER					
	L	P	H	L	P	H	L	H				
PO	30.5	31	30	24	20.5	18.5	22	12.5				
MM	775	787	762	610	521	470	559	318				
RTA 00	1 par boîte											

	1	2	3	4	5	6	7	8	9	10	11	12
9751R	1500	1604	1692	1793	1958	2111	2264	2397	2563	2719	2930	3229
9751L												

	DIMENSIONS HORS TOUT			DIMENSIONS DE L'ASSISE			DIMENSIONS DU DOSSIER					
	L	P	H	L	P	H	L	H				
PO	28.5	31	30	24	20.5	18.5	22	12.5				
MM	724	787	762	610	521	470	559	318				
RTA 00	1 par boîte											



Fauteuil
 TFC : 4.25 V. | 3.89 M
 Poids unitaire : 61 LB | 27.7 KG
 Poids - boîte : 71 LB | 32.21 KG
 Volume - boîte : 21.5 P³ | 0.6 M³



9751R



9751L

Siège à un accoudoir
 TFC : 3.25 V. | 2.97 M
 Poids unitaire : 51 LB | 23.2 KG
 Poids - boîte : 61 LB | 27.67 KG
 Volume - boîte : 20 P³ | 0.56 M³

Une ferrure de jumelage est nécessaire pour les configurations modulaires.

R pour accoudoir droite.
 L pour accoudoir gauche

DESCRIPTION CARACTÉRISTIQUES MODÈLE GRADES DE TEXTILE DE SÉRIE



Siège sans accoudoirs

TFC : 2.25 V. | 2.06 M
 Poids unitaire : 41 LB | 18.6 KG
 Poids - boîte : 51 LB | 23.13 KG
 Volume - boîte : 18.75 P³ | 0.53 M³

Une ferrure de jumelage est nécessaire pour les configurations modulaires.

	1	2	3	4	5	6	7	8	9	10	11	12
9751NA	1229	1301	1362	1432	1546	1652	1758	1850	1965	2073	2219	2426

DIMENSIONS HORS TOUT			DIMENSIONS DE L'ASSISE			DIMENSIONS DU DOSSIER	
L	P	H	L	P	H	L	H

PO 26,5	31	30	24	20,5	18,5	22	12,5
MM 673	787	762	610	521	470	559	318

RTA 00 1 par boîte



Module de coin

TFC : 3 V. | 2.74 M
 Poids unitaire : 62 LB | 28.2 KG
 Poids - boîte : 72 LB | 32.66 KG
 Volume - boîte : 18.5 P³ | 0.52 M³

Une ferrure de jumelage est nécessaire pour les configurations modulaires.

	1	2	3	4	5	6	7	8	9	10	11	12
9764	1621	1717	1798	1891	2044	2185	2326	2449	2602	2746	2941	3217

DIMENSIONS HORS TOUT			DIMENSIONS DE L'ASSISE			DIMENSIONS DU DOSSIER	
L	P	H	L	P	H	L	H

PO 28,5	28,5	30	22	20,5	18,5	22	12,5
MM 724	724	762	559	521	470	559	318

RTA 00 1 par boîte

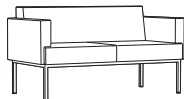

Causeuse

TFC : 6.25 V. | 5.72 M
 Poids unitaire : 99 LB | 45 KG
 Poids - boîte : 111 LB | 50.35 KG
 Volume - boîte : 37.5 P³ | 1.06 M³

Une ferrure de jumelage est nécessaire pour les configurations modulaires.

	1	2	3	4	5	6	7	8	9	10	11	12
9752	2794	2994	3163	3357	3675	3969	4263	4519	4838	5138	5544	6119

DIMENSIONS HORS TOUT			DIMENSIONS DE L'ASSISE			DIMENSIONS DU DOSSIER	
L	P	H	L	P	H	L	H

PO 56	31	30	48	20,5	18,5	44	12,5
MM 1422	787	762	1219	521	470	1118	318

RTA 00 1 par boîte

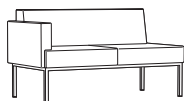

9752R

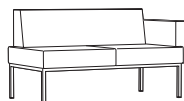

9752L

Causeuse à un accoudoir

TFC : 5 V. | 4.57 M
 Poids unitaire : 89 LB | 40.5 KG
 Poids - boîte : 101 LB | 45.81 KG
 Volume - boîte : 36.25 P³ | 1.02 M³

Une ferrure de jumelage est nécessaire pour les configurations modulaires.

R pour accoudoir droite.
 L pour accoudoir gauche

	1	2	3	4	5	6	7	8	9	10	11	12
9752R 9752L	2490	2650	2785	2940	3195	3430	3665	3870	4125	4365	4690	5150

DIMENSIONS HORS TOUT			DIMENSIONS DE L'ASSISE			DIMENSIONS DU DOSSIER	
L	P	H	L	P	H	L	H

PO 54	31	30	48	20,5	18,5	44	12,5
MM 1372	787	762	1219	521	470	1118	318

RTA 00 1 par boîte

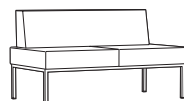

Causeuse sans accoudoirs

TFC : 4 V. | 3.66 M
 Poids unitaire : 79 LB | 35.9 KG
 Poids - boîte : 91 LB | 41.28 KG
 Volume - boîte : 35.5 P³ | 1 M³

Une ferrure de jumelage est nécessaire pour les configurations modulaires.

	1	2	3	4	5	6	7	8	9	10	11	12
9752NA	2248	2376	2484	2608	2812	3000	3188	3352	3566	3748	4008	4376

DIMENSIONS HORS TOUT			DIMENSIONS DE L'ASSISE			DIMENSIONS DU DOSSIER	
L	P	H	L	P	H	L	H

PO 52	31	30	48	20,5	18,5	44	12,5
MM 1321	787	762	1219	521	470	1118	318

RTA 00 1 par boîte

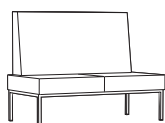

Causeuse sans accoudoirs, dossier de 42 po H

TFC : 8 V. | 7.32 M
 Poids unitaire : 105 LB | 47.7 KG
 Poids - boîte : 120 LB | 54.43 KG
 Volume - boîte : 48.5 P³ | 1.37 M³

Une ferrure de jumelage est nécessaire pour les configurations modulaires.

	1	2	3	4	5	6	7	8	9	10	11	12
9752NAHB42	2563	2819	3035	3283	3691	4067	4443	4771	5179	5563	6083	6819

DIMENSIONS HORS TOUT			DIMENSIONS DE L'ASSISE			DIMENSIONS DU DOSSIER	
L	P	H	L	P	H	L	H

PO 52	31	42	48	20,5	18,5	44	24,5
MM 1321	787	1067	1219	521	470	1118	622

RTA 00 1 par boîte

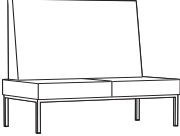
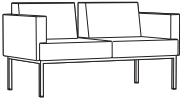
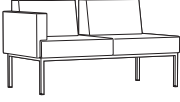
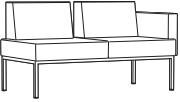
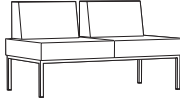
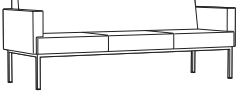
DESCRIPTION	CARACTÉRISTIQUES	MODÈLE	GRADES DE TEXTILE DE SÉRIE															
			1	2	3	4	5	6	7	8	9	10	11	12				
 <p>Causeuse sans accoudoirs, dossier de 48 po H TFC : 8.75 V. 8 M Poids unitaire : 115 LB 52.3 KG Poids - boîte : 130 LB 58.97 KG Volume - boîte : 55 P³ 1.55 M³</p>	Une ferrure de jumelage est nécessaire pour les configurations modulaires.	9752NAHB48	2671	2951	3187	3459	3905	4316	4727	5086	5532	5952	6521	7326				
		DIMENSIONS HORS TOUT			DIMENSIONS DE L'ASSISE			DIMENSIONS DU DOSSIER										
		L	P	H	L	P	H	L	H									
		PO 52	31	48	48	20.5	18.5	44	30.5									
		MM 1321	787	1219	1219	521	470	1118	775									
		RTA 00	1 par boîte															
 <p>Causeuse, dossier ouvert TFC : 6.25 V. 5.72 M Poids unitaire : 99 LB 45 KG Poids - boîte : 111 LB 50.35 KG Volume - boîte : 35.25 P³ 0.99 M³</p>		9752-OB	2761	2961	3130	3324	3642	3936	4230	4486	4805	5105	5511	6086				
		DIMENSIONS HORS TOUT			DIMENSIONS DE L'ASSISE			DIMENSIONS DU DOSSIER										
		L	P	H	L	P	H	L	H									
		PO 56	29.5	30	54	20.5	18.5	48	12.5									
		MM 1422	749	762	1372	521	470	1219	318									
		RTA 00	1 par boîte															
 <p>9752R-OB</p>	 <p>9752L-OB</p>	<p>Causeuse à un accoudoir, dossier ouvert TFC : 5.25 V. 4.8 M Poids unitaire : 89 LB 40.5 KG Poids - boîte : 101 LB 45.81 KG Volume - boîte : 36.25 P³ 1.02 M³</p>	Une ferrure de jumelage est nécessaire pour les configurations modulaires. R pour accoudoir droite. L pour accoudoir gauche	9752R-OB	2459	2627	2769	2932	3199	3446	3693	3908	4176	4428	4769	5252		
				DIMENSIONS HORS TOUT			DIMENSIONS DE L'ASSISE			DIMENSIONS DU DOSSIER								
				L	P	H	L	P	H	L	H							
				PO 54	31	30	48	20.5	18.5	44	12.5							
				MM 1372	787	762	1219	521	470	1118	318							
		RTA 00	1 par boîte															
 <p>Causeuse sans accoudoirs, dossier ouvert TFC : 4.25 V. 3.89 M Poids unitaire : 79 LB 35.9 KG Poids - boîte : 91 LB 41.28 KG Volume - boîte : 35.5 P³ 1 M³</p>		9752NA-OB	2218	2354	2469	2601	2817	3017	3217	3391	3608	3812	4088	4479				
		DIMENSIONS HORS TOUT			DIMENSIONS DE L'ASSISE			DIMENSIONS DU DOSSIER										
		L	P	H	L	P	H	L	H									
		PO 52	31	30	48	20.5	18.5	44	12.5									
		MM 1321	787	762	1219	521	470	1118	318									
		RTA 00	1 par boîte															
 <p>Canapé TFC : 9.5 V. 8.69 M Poids unitaire : 138 LB 62.7 KG Poids - boîte : 153 LB 69.4 KG Volume - boîte : 54.5 P³ 1.54 M³</p>		9753	3784	4088	4345	4639	5124	5570	6017	6406	6891	7347	7964	8838				
		DIMENSIONS HORS TOUT			DIMENSIONS DE L'ASSISE			DIMENSIONS DU DOSSIER										
		L	P	H	L	P	H	L	H									
		PO 82.5	31	30	76.5	20.5	18.5	66	12.5									
		MM 2096	787	762	1943	521	470	1676	318									
		RTA 00	1 par boîte															

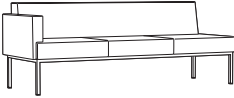
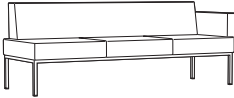
DESCRIPTION	CARACTÉRISTIQUES	MODÈLE	GRADES DE TEXTILE DE SÉRIE											
			1	2	3	4	5	6	7	8	9	10	11	12
 9753R  9753L Canapé à un accoudoir TFC : 8.25 V. 7.54 M Poids unitaire : 128 LB 58.2 KG Poids - boîte : 143 LB 64.86 KG Volume - boîte : 54.5 P ³ 1.54 M ³	Une ferrure de jumelage est nécessaire pour les configurations modulaires. R pour accoudoir droite. L pour accoudoir gauche	9753R 9753L	3528	3792	4015	4271	4691	5079	5467	5805	6226	6622	7158	7917
		DIMENSIONS HORS TOUT L P H	DIMENSIONS DE L'ASSISE L P H	DIMENSIONS DU DOSSIER L H	PO 81.5 MM 2070	31 787	30 762	80.5 2045	20.5 521	18.5 470	74 1880	12.5 318		
		RTA 00	1 par boîte											

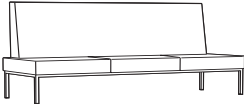

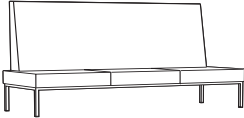

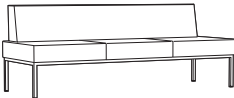

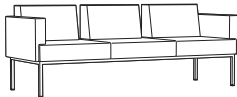
DESCRIPTION	CARACTÉRISTIQUES	MODÈLE	GRADES DE TEXTILE DE SÉRIE											
			1	2	3	4	5	6	7	8	9	10	11	12
 9753NAHB42 Canapé sans accoudoirs, dossier de 42 po H TFC : 12.25 V. 11.2 M Poids unitaire : 128 LB 58.2 KG Poids - boîte : 143 LB 64.86 KG Volume - boîte : 72.5 P ³ 2.05 M ³	Une ferrure de jumelage est nécessaire pour les configurations modulaires.	9753NAHB42	3912	4304	4635	5015	5639	6215	6791	7293	7918	8506	9302	10429
		DIMENSIONS HORS TOUT L P H	DIMENSIONS DE L'ASSISE L P H	DIMENSIONS DU DOSSIER L H	PO 80.5 MM 2045	31 787	42 1067	74 1880	20.5 521	18.5 470	74 1880	24.5 622		
		RTA 00	1 par boîte											

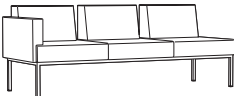
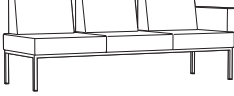

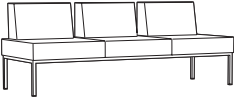



DESCRIPTION	CARACTÉRISTIQUES	MODÈLE	GRADES DE TEXTILE DE SÉRIE											
			1	2	3	4	5	6	7	8	9	10	11	12
 9753NAHB48 Canapé sans accoudoirs, dossier haut de 48 po H TFC : 13.25 V. 12.12 M Poids unitaire : 153 LB 69.5 KG Poids - boîte : 168 LB 76.2 KG Volume - boîte : 82.25 P ³ 2.32 M ³	Une ferrure de jumelage est nécessaire pour les configurations modulaires.	9753NAHB48	4144	4568	4926	5337	6012	6635	7258	7801	8477	9113	9974	11193
		DIMENSIONS HORS TOUT L P H	DIMENSIONS DE L'ASSISE L P H	DIMENSIONS DU DOSSIER L H	PO 80.5 MM 2045	31 787	48 1219	80.5 2045	20.5 521	18.5 470	74 1880	30.5 775		
		RTA 00	1 par boîte											

DESCRIPTION	CARACTÉRISTIQUES	MODÈLE	GRADES DE TEXTILE DE SÉRIE											
			1	2	3	4	5	6	7	8	9	10	11	12
 9753NA Canapé sans accoudoirs TFC : 7 V. 6.4 M Poids unitaire : 118 LB 53.6 KG Poids - boîte : 133 LB 60.33 KG Volume - boîte : 51.5 P ³ 1.45 M ³	Une ferrure de jumelage est nécessaire pour les configurations modulaires.	9753NA	3240	3464	3653	3870	4227	4556	4885	5172	5529	5865	6320	6964
		DIMENSIONS HORS TOUT L P H	DIMENSIONS DE L'ASSISE L P H	DIMENSIONS DU DOSSIER L H	PO 80.5 MM 2045	31 787	30 762	80.5 2045	20.5 521	18.5 470	74 1880	12.5 318		
		RTA 00	1 par boîte											

DESCRIPTION	CARACTÉRISTIQUES	MODÈLE	GRADES DE TEXTILE DE SÉRIE											
			1	2	3	4	5	6	7	8	9	10	11	12
 9753-OB Canapé, dossier ouvert TFC : 8 V. 7.32 M Poids unitaire : 138 LB 62.7 KG Poids - boîte : 153 LB 69.4 KG Volume - boîte : 54.5 P ³ 1.54 M ³		9753-OB	3751	4007	4223	4471	4879	5255	5631	5959	6367	6751	7271	8007
		DIMENSIONS HORS TOUT L P H	DIMENSIONS DE L'ASSISE L P H	DIMENSIONS DU DOSSIER L H	PO 82.5 MM 2096	31 787	30 762	80.5 2045	20.5 521	18.5 470	74 1880	12.5 318		
		RTA 00	1 par boîte											

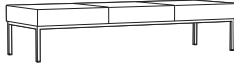
DESCRIPTION	CARACTÉRISTIQUES	MODÈLE	GRADES DE TEXTILE DE SÉRIE											
			1	2	3	4	5	6	7	8	9	10	11	12
 9753R-OB  9753L-OB Canapé à un accoudoir, dossier ouvert TFC : 7 V. 6.4 M Poids unitaire : 128 LB 58.2 KG Poids - boîte : 143 LB 64.86 KG Volume - boîte : 54.5 P ³ 1.54 M ³	Une ferrure de jumelage est nécessaire pour les configurations modulaires. R pour accoudoir droite. L pour accoudoir gauche	9753R-OB 9753L-OB	3495	3719	3908	4125	4482	4811	5140	5427	5784	6120	6575	7219
		DIMENSIONS HORS TOUT L P H	DIMENSIONS DE L'ASSISE L P H	DIMENSIONS DU DOSSIER L H	PO 81.5 MM 2070	31 787	30 762	80.5 2045	20.5 521	18.5 470	74 1880	12.5 318		
		RTA 00	1 par boîte											

DESCRIPTION	CARACTÉRISTIQUES	MODÈLE	GRADES DE TEXTILE DE SÉRIE													
			1	2	3	4	5	6	7	8	9	10	11	12		
 <p>Canapé sans accoudoirs, dossier ouvert TFC : 6.25 V 5.72 M Poids unitaire : 118 LB 53.6 KG Poids - boîte : 133 LB 60.33 KG Volume - boîte : 51.5 P³ 1.45 M³</p>	<p>Une ferrure de jumelage est nécessaire pour les configurations modulaires.</p>	9753NA-OB	3208	3408	3577	3771	4089	4383	4677	4933	5252	5552	5958	6533		
		DIMENSIONS HORS TOUT			DIMENSIONS DE L'ASSISE			DIMENSIONS DU DOSSIER								
		L	P	H	L	P	H	L	H							
		PO 80.5 MM 2045	31 787	30 762	80.5 2045	20.5 521	18.5 470	74 1880	12.5 318							
		RTA 00		1 par boîte												
 <p>Table de rangement TFC : s.o. Poids unitaire : 59 LB 26.8 KG Poids - boîte : 65 LB 29.48 KG Volume - boîte : 11.5 P³ 0.32 M³</p>	<p>Une ferrure de jumelage est nécessaire pour les configurations modulaires.</p>	Prix courant														
		9754	953													
		DIMENSIONS HORS TOUT			DIMENSIONS DE L'ASSISE			DIMENSIONS DU DOSSIER								
		L	P	H	L	P	H	L	H							
PO 27.25 MM 692	27.25 692	16.5 419	-	-	-	-	-									
		RTA 00		1 par boîte												
 <p>Table de coin TFC : s.o. Poids unitaire : 34 LB 15.5 KG Poids - boîte : 40 LB 18.14 KG Volume - boîte : 8 P³ 0.22 M³</p>	<p>Une ferrure de jumelage est nécessaire pour les configurations modulaires.</p>	Prix courant														
		9755	584													
		DIMENSIONS HORS TOUT			DIMENSIONS DE L'ASSISE			DIMENSIONS DU DOSSIER								
		L	P	H	L	P	H	L	H							
PO 27.25 MM 692	27.25 692	12.5 318	-	-	-	-	-									
		RTA 00		1 par boîte												
 <p>Tablette-écrivain TFC : s.o. Poids unitaire : 9 LB 4.1 KG Poids - boîte : 12 LB 5.44 KG Volume - boîte : 2.5 P³ 0.07 M³</p>	<p>Se monte à la face inférieure de tout siège. R pour tablette-écrivain droite. L pour tablette-écrivain gauche.</p>	Prix courant														
		9757L 9758R	460													
		DIMENSIONS HORS TOUT			DIMENSIONS DE L'ASSISE			DIMENSIONS DU DOSSIER								
		L	P	H	L	P	H	L	H							
PO 14 MM 356	17.25 438	14 356	-	-	-	-	-									
		RTA 00		1 par boîte												
 <p>Ferrure de jumelage TFC : s.o. Poids unitaire : 0.25 LB 0.1 KG Poids - boîte : 0.52 LB 0.24 KG Volume - boîte : 0.5 P³ 0.01 M³</p>	<p>Une ferrure de jumelage par raccord est nécessaire.</p>	Prix courant														
		9759	19													
		DIMENSIONS HORS TOUT			DIMENSIONS DE L'ASSISE			DIMENSIONS DU DOSSIER								
		L	P	H	L	P	H	L	H							
PO 1 MM 25	0.75 19	10 254	-	-	-	-	-									
		RTA 00		25 par boîte												
 <p>Module d'alimentation, cordon d'alimentation de 10 pi TFC : s.o. Poids unitaire : 2 LB 0.9 KG Poids - boîte : 3 LB 1.36 KG Volume - boîte : 0.5 P³ 0.01 M³</p>	<p>Se monte à la face inférieure de tout siège ou de toute table. Une prise de courant et deux prises USB.</p>	Prix courant														
		9760	375													
		DIMENSIONS HORS TOUT			DIMENSIONS DE L'ASSISE			DIMENSIONS DU DOSSIER								
		L	P	H	L	P	H	L	H							
PO 6 MM 152	2.75 70	2.75 70	-	-	-	-	-									
		RTA 00		1 par boîte												

DESCRIPTION	CARACTÉRISTIQUES	MODÈLE	GRADES DE TEXTILE DE SÉRIE													
			1	2	3	4	5	6	7	8	9	10	11	12		
 <p>Banc une place TFC : 2 V. 1.83 M Poids unitaire : 31 LB 14.1 KG Poids - boîte : 37 LB 16.78 KG Volume - boîte : 10.75 P³ 0.3 M³</p>	<p>Une ferrure de jumelage est nécessaire pour les configurations modulaires.</p>	<p>9761</p>	939	1003	1057	1119	1221	1315	1409	1491	1593	1689	1819	2003		
			DIMENSIONS HORS TOUT			DIMENSIONS DE L'ASSISE			DIMENSIONS DU DOSSIER							
			L	P	H	L	P	H	L	H						
			PO 27.5	28.5	17.5	27.5	28.5	18.5	-	-						
MM 699	724	445	699	724	470	-	-									
			RTA 00		1 par boîte											
 <p>Banc deux places TFC : 4 V. 3.66 M Poids unitaire : 49 LB 22.3 KG Poids - boîte : 57 LB 25.85 KG Volume - boîte : 21.25 P³ 0.6 M³</p>	<p>Une ferrure de jumelage est nécessaire pour les configurations modulaires.</p>	<p>9762</p>	1668	1796	1904	2028	2232	2420	2608	2772	2976	3168	3428	3796		
			DIMENSIONS HORS TOUT			DIMENSIONS DE L'ASSISE			DIMENSIONS DU DOSSIER							
			L	P	H	L	P	H	L	H						
			PO 54	28.5	17.5	54	28.5	18.5	-	-						
MM 1372	724	445	1372	724	470	-	-									
			RTA 00		1 par boîte											
 <p>Banc trois places TFC : 6 V. 5.49 M Poids unitaire : 70 LB 31.8 KG Poids - boîte : 80 LB 36.29 KG Volume - boîte : 29.5 P³ 0.83 M³</p>	<p>Une ferrure de jumelage est nécessaire pour les configurations modulaires.</p>	<p>9763</p>	2394	2586	2748	2934	3240	3522	3804	4050	4356	4644	5034	5586		
			DIMENSIONS HORS TOUT			DIMENSIONS DE L'ASSISE			DIMENSIONS DU DOSSIER							
			L	P	H	L	P	H	L	H						
			PO 80.5	28.5	17.5	80.5	28.5	18.5	-	-						
MM 2045	724	445	2045	724	470	-	-									
			RTA 00		1 par boîte											
 <p>Table de rangement longue (siège à deux places) TFC : s.o. Poids unitaire : 102 LB 46.4 KG Poids - boîte : 112 LB 50.8 KG Volume - boîte : 20.5 P³ 0.58 M³</p>	<p>Une ferrure de jumelage est nécessaire pour les configurations modulaires.</p>	Prix courant														
		<p>9765</p>	1503													
			DIMENSIONS HORS TOUT			DIMENSIONS DE L'ASSISE			DIMENSIONS DU DOSSIER							
			L	P	H	L	P	H	L	H						
PO 53.75	27.25		16.5	-	-	-	-	-								
MM 1365	692	419	-	-	-	-	-									
			RTA 00		1 par boîte											
 <p>Table de salon longue (siège à deux places) TFC : s.o. Poids unitaire : 56 LB 25.5 KG Poids - boîte : 68 LB 30.84 KG Volume - boîte : 17.75 P³ 0.5 M³</p>	<p>Se jumelle entre des modules sièges.</p>	Prix courant														
		<p>9766</p>	969													
			DIMENSIONS HORS TOUT			DIMENSIONS DE L'ASSISE			DIMENSIONS DU DOSSIER							
			L	P	H	L	P	H	L	H						
PO 54	27.5		13	-	-	-	-	-								
MM 1372	699	330	-	-	-	-	-									
			RTA 00		1 par boîte											
 <p>Table d'appoint flottante TFC : s.o. Poids unitaire : 15 LB 6.8 KG Poids - boîte : 20 LB 9.07 KG Volume - boîte : 2.2 P³ 0.06 M³</p>	<p>Se jumelle entre des modules sièges.</p>	Prix courant														
		<p>9767</p>	501													
			DIMENSIONS HORS TOUT			DIMENSIONS DE L'ASSISE			DIMENSIONS DU DOSSIER							
			L	P	H	L	P	H	L	H						
PO 13.5	27.25		1	-	-	-	-	-								
MM 343	692	25	-	-	-	-	-									
			RTA 00		1 par boîte											

DESCRIPTION	CARACTÉRISTIQUES	MODÈLE	GRADES DE TEXTILE DE SÉRIE											
		Prix courant												
		9768	704											
		DIMENSIONS HORS TOUT			DIMENSIONS DE L'ASSISE			DIMENSIONS DU DOSSIER						
		L	P	H	L	P	H	L	H					
		PO 13.5	27.25	5	-	-	-	-	-					
		MM 343	692	127	-	-	-	-	-					
		RTA 00		 1 par boîte										
		1 2 3 4 5 6 7 8 9 10 11 12												
		9769S24	587	611	631	655	693	728	763	794	832	868	917	986
		DIMENSIONS HORS TOUT			DIMENSIONS DE L'ASSISE			DIMENSIONS DU DOSSIER						
		L	P	H	L	P	H	L	H					
		PO 15	15	24	-	-	24	-	-					
		MM 381	381	610	-	-	610	-	-					
		RTA 00		1 par boîte										
		1 2 3 4 5 6 7 8 9 10 11 12												
		9769S30	656	680	700	724	762	797	832	863	901	937	986	1055
		DIMENSIONS HORS TOUT			DIMENSIONS DE L'ASSISE			DIMENSIONS DU DOSSIER						
		L	P	H	L	P	H	L	H					
		PO 15	15	30	-	-	30	-	-					
		MM 381	381	762	-	-	762	-	-					
		RTA 00		1 par boîte										



Table de rangement flottante
 TFC : s.o.
 Poids unitaire : 15 LB | 6.8 KG
 Poids - boîte : 20 LB | 9.07 KG
 Volume - boîte : 2.2 P³ | 0.06 M³



Tabouret, 24 po
 TFC : 0.75 V. | 0.69 M
 Poids unitaire : 17 LB | 7.7 KG
 Poids - boîte : 22 LB | 9.98 KG
 Volume - boîte : 4.75 P³ | 0.13 M³

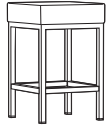

Tabouret, 30 po
 TFC : 0.75 V. | 0.69 M
 Poids unitaire : 18 LB | 8.2 KG
 Poids - boîte : 23 LB | 10.43 KG
 Volume - boîte : 5.5 P³ | 0.15 M³

BRADEN



modèle 7871

modèles 7870R, 7870, 7870L, 7872, 7873

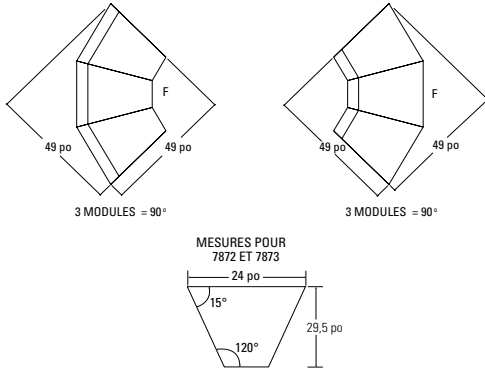

CARACTÉRISTIQUES DE SÉRIE

- Une gamme polyvalente de sièges modulaires exceptionnellement durables. Les modules peuvent être agencés en de multiples configurations selon l'espace disponible.
- Un système de jumelage exclusif permet d'assujettir les modules Braden solidement ensemble tout permettant de les séparer pour les reconfigurer au besoin.
- Les goupilles d'arrêt sont toujours installées du côté gauche (déterminé alors qu'un utilisateur est assis), tandis que les douilles de logement (réceptacles) seront toujours du côté droit (déterminé alors qu'un utilisateur est assis).
- Les ferrures de jumelage ne s'utilisent que sur les modèles sans accoudoirs et les modèles à un seul accoudoir. Le modèle 7871 ne peut être jumelé.
- Trois modules de coin intérieurs permettent d'aménager un coin intérieur à angle droit.
- Trois modules de coin extérieurs permettent d'aménager un coin extérieur à angle droit.
- Choix de rembourrage : tissus, vinyles ou cuirs. Les modèles garnis d'un vinyle ou cuir peuvent présenter des piqûres sur les coussins d'assise ou de dossier, s'il y a lieu.

CARACTÉRISTIQUES EN OPTION

- Utiliser les codes suivants pour les ferrures de jumelage : ajouter **(G)** pour les deux côtés, **(GR)** pour le côté droit (assis) uniquement, et **(GL)** pour le côté gauche (assis) uniquement.
- Pour une mousse UltraCell haute élasticité haute densité, préciser **(UC)**. Ajouter 91 \$.
- Pour des patins « pattes de tigre » antidérapants pour des planchers à revêtement dur, préciser **(NS)**. Ajouter 21 \$.
- Le dessus de table 7874 est offert dans les finis suivants : acajou absolu (ACJ), nuit d'orient (ASN), cerisier avant (AWC), miel avant (AWH), blizzard (BZD), gris hors série (CGY), noir (BLK), cobalt brossé (BRC), érable clair (CMB), espresso profond (DES), blanc de blancs (DWT), fashionista (FAS), première classe (FCL), Noce Biondo (NBL), Noce Grigio (NGL), Noce Leggero (NEL), Noce Medio (NML), beauté naturelle (SBY), concassé (SDT), orage (SOG), cerisier d'hiver (WCR), chocolat blanc (WHC) et brou (WHE). À préciser.

Configurations et applications typiques

Canapé à cinq places, accoudoirs aux extrémités uniquement

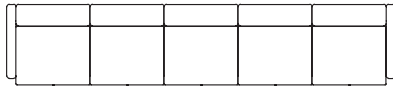

Sièges jumelés avec modules de coin

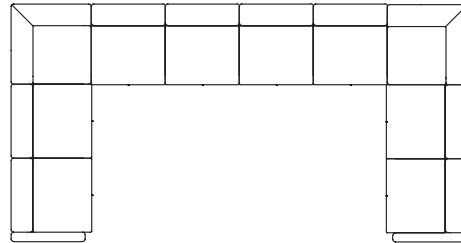



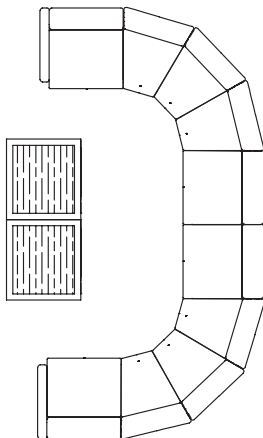

Aménagement en C, accoudoirs aux extrémités et tables

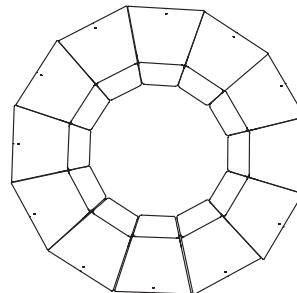

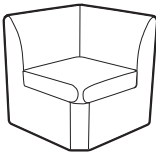
Aménagement circulaire avec sièges jumelés



DESCRIPTION	CARACTÉRISTIQUES	MODÈLE	GRADES DE TEXTILE DE SÉRIE											
			1	2	3	4	5	6	7	8	9	10	11	12
 <p>Module de coin TFC : 4 V. 3.66 M Poids unitaire : 42 LB 19.1 KG Poids - boîte : 50 LB 22.68 KG Volume - boîte : 16.5 PP 0.46 M³</p>	Ferrures de jumelage côtés adjacents. Caractéristiques ergonomiques : M, N	7867	1092	1220	1328	1452	1656	1844	2032	2196	2400	2592	2852	3220
		DIMENSIONS HORS TOUT			DIMENSIONS DE L'ASSISE			DIMENSIONS DU DOSSIER						
		L	P	H	L	P	H	L		H				
		PO 28 MM 711	28 711	30 762	20 508	20.5 521	17 432	19.5 495		12.5 318				
			RTA 00	1 par boîte										
 <p>Siège monospace sans accoudoirs TFC : 2.75 V. 2.51 M Poids unitaire : 33 LB 15 KG Poids - boîte : 38 LB 17.24 KG Volume - boîte : 16.5 PP 0.46 M³</p>	Se reporter aux notes pour les choix de ferrures de jumelage. Caractéristiques ergonomiques : M, N	7870	581	669	743	829	969	1098	1227	1340	1480	1612	1791	2044
		DIMENSIONS HORS TOUT			DIMENSIONS DE L'ASSISE			DIMENSIONS DU DOSSIER						
		L	P	H	L	P	H	L		H				
		PO 24 MM 610	27.5 699	30 762	24 610	19.5 495	16.5 419	24 610		13.5 343				
			RTA 00	1 par boîte										
 <p>Siège monospace, accoudoir de gauche TFC : 3.75 V. 3.43 M Poids unitaire : 40 LB 18.2 KG Poids - boîte : 45 LB 20.41 KG Volume - boîte : 16.5 PP 0.46 M³</p>	Ferrures de jumelage à droite. Caractéristiques ergonomiques : M, N	7870L	870	990	1091	1208	1399	1575	1751	1905	2096	2276	2520	2865
		DIMENSIONS HORS TOUT			DIMENSIONS DE L'ASSISE			DIMENSIONS DU DOSSIER						
		L	P	H	L	P	H	L		H				
		PO 27 MM 686	27.5 699	30 762	24 610	19.5 495	16.5 419	24 610		13.5 343				
			RTA 00	1 par boîte										
 <p>Siège monospace, accoudoir de droite TFC : 3.75 V. 3.43 M Poids unitaire : 40 LB 18.2 KG Poids - boîte : 45 LB 20.41 KG Volume - boîte : 16.5 PP 0.46 M³</p>	Ferrures de jumelage à gauche. Caractéristiques ergonomiques : M, N	7870R	870	990	1091	1208	1399	1575	1751	1905	2096	2276	2520	2865
		DIMENSIONS HORS TOUT			DIMENSIONS DE L'ASSISE			DIMENSIONS DU DOSSIER						
		L	P	H	L	P	H	L		H				
		PO 27 MM 686	27.5 699	30 762	24 610	19.5 495	16.5 419	24 610		13.5 343				
			RTA 00	1 par boîte										
 <p>Siège monospace avec accoudoirs TFC : 4.75 V. 4.34 M Poids unitaire : 47 LB 21.4 KG Poids - boîte : 52 LB 23.59 KG Volume - boîte : 16.5 PP 0.46 M³</p>	Module autoportant. Aucune ferrure de jumelage. Caractéristiques ergonomiques : M, N	7871	1158	1310	1438	1586	1828	2051	2274	2469	2711	2939	3248	3685
		DIMENSIONS HORS TOUT			DIMENSIONS DE L'ASSISE			DIMENSIONS DU DOSSIER						
		L	P	H	L	P	H	L		H				
		PO 30 MM 762	27.5 699	30 762	24 610	19.5 495	16.5 419	24 610		13.5 343				
			RTA 00	1 par boîte										

DESCRIPTION CARACTÉRISTIQUES MODÈLE GRADES DE TEXTILE DE SÉRIE



60° intérieur

Module de coin
 TFC : 2.75 V. | 2.51 M
 Poids unitaire : 26 LB | 11.8 KG
 Poids - boîte : 31 LB | 14.06 KG
 Volume - boîte : 16.5 P³ | 0.46 M³

Trois modules composent un coin extérieur à angle droit.

Total de 49 po L par 49 po H.

Se reporter aux notes pour les choix de ferrures de jumelage.

Caractéristiques ergonomiques : M, N

	1	2	3	4	5	6	7	8	9	10	11	12
7872	638	726	800	886	1026	1155	1284	1397	1537	1669	1848	2101

DIMENSIONS HORS TOUT			DIMENSIONS DE L'ASSISE			DIMENSIONS DU DOSSIER		
L	P	H	L	P	H	L	H	

PO 24	27.5	30	20	19.5	16.5	15	13.5	
MM 610	699	762	508	495	419	381	343	

RTA 00  1 par boîte

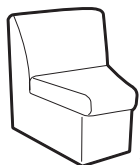

30° intérieur

Module de coin
 TFC : 2.75 V. | 2.51 M
 Poids unitaire : 26 LB | 11.8 KG
 Poids - boîte : 31 LB | 14.06 KG
 Volume - boîte : 16.5 P³ | 0.46 M³

Trois modules composent un coin extérieur à angle droit.

Total de 49 po L par 49 po H.

Se reporter aux notes pour les choix de ferrures de jumelage.

Caractéristiques ergonomiques : M, N

	1	2	3	4	5	6	7	8	9	10	11	12
7873	638	726	800	886	1026	1155	1284	1397	1537	1669	1848	2101

DIMENSIONS HORS TOUT			DIMENSIONS DE L'ASSISE			DIMENSIONS DU DOSSIER		
L	P	H	L	P	H	L	H	

PO 24	27.5	30	16	19.5	16.5	21.5	13.5	
MM 610	699	762	406	495	419	546	343	

RTA 00  1 par boîte



Table carrée à parois rembourrées, 24 po
 TFC : 1.75 V. | 1.6 M
 Poids unitaire : 35 LB | 15.9 KG
 Poids - boîte : 38 LB | 17.24 KG
 Volume - boîte : 6.25 P³ | 0.17 M³

	1	2	3	4	5	6	7	8	9	10	11	12
7874	480	536	583	638	727	809	891	963	1052	1136	1250	1411

DIMENSIONS HORS TOUT			DIMENSIONS DE L'ASSISE			DIMENSIONS DU DOSSIER		
L	P	H	L	P	H	L	H	

PO 24	24	14.5	-	-	-	-	-	
MM 610	610	368	-	-	-	-	-	

RTA 00  1 par boîte

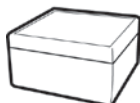

Repose-pieds carré rembourré, 24 po
 TFC : 2.25 V. | 2.06 M
 Poids unitaire : 40 LB | 18.2 KG
 Poids - boîte : 44 LB | 19.96 KG
 Volume - boîte : 8.5 P³ | 0.24 M³

	1	2	3	4	5	6	7	8	9	10	11	12
7874FS	809	881	942	1012	1126	1232	1338	1430	1545	1653	1799	2006

DIMENSIONS HORS TOUT			DIMENSIONS DE L'ASSISE			DIMENSIONS DU DOSSIER		
L	P	H	L	P	H	L	H	

PO 24	24	17.5	-	-	-	-	-	
MM 610	610	445	-	-	-	-	-	

RTA 00  1 par boîte



D'un attrait résolument moderne rehaussé par des proportions bien équilibrées et harmonieuses, les sièges et les tables d'appoint de la gamme Calidon^{MC} se distinguent par un bâti plein en bois dur massif qui en fait une solution polyvalente alliant confort, style et durabilité. Les modèles de salon entièrement rembourrés peuvent intégrer en option une alimentation électricité et USB facile d'accès à l'avant ou sur le côté du siège. Les sièges de salon et pour invités présentent un dégagement qui permet de respecter les protocoles de nettoyage des lieux de travail au secteur de l'accueil en passant par le milieu des soins de santé.

Pour découvrir toute la collection Calidon, consultez la liste de prix Sièges, que vous trouverez sur le site Web à globalfurnituregroup.com/fr-ca/resources/price-lists.

Caractéristiques et avantages

- La gamme Calidon propose des sièges d'invité, de salon et bariatriques, de même que des bancs à bâti en bois.
- Des tables autoportantes et des tables jumelables ou de transition viennent compléter la gamme
- Conçue pour résister aux contraintes de milieux soumis à un usage intensif.
- Les sièges présentent un bâti protège-mur; les pieds touchent au mur avant le dossier, protégeant donc le mur et le siège.
- Tous les sièges d'invité et de salon présentent un dégagement entre les coussins d'assise et de dossier et sont dotés de pieds hauts pour faciliter l'entretien.
- Les modèles de salon dotés d'accoudoirs à joue pleine sont entièrement rembourrés.
- Pour plus de confort, le coussin d'assise est fabriqué de série en mousse bio UltraCell haute densité.
- La capacité de charge active pour les sièges réguliers est de 400 lb; elle est de 600 lb pour les modèles bariatriques.

CAMINO



modèles illustrés : fauteuil 5471-CP, table de bout 5475-W, causeuse 5472-CP.



modèle 5471-CP



modèle 5476-W



CARACTÉRISTIQUES DE SÉRIE

- Une gamme de meubles de salon qui se décline en modèles à une, deux ou trois places assises. Des tables aux détails et finis coordonnés viennent compléter la collection.
- Le bâti robuste, fabriqué d'éléments imbriqués en contreplaqué, est idéal pour les lieux publics.
- Le piétement se compose d'un cadre apparent continu entre les pieds avant et arrière. Il est assujéti directement au bâti du meuble pour une construction robuste et durable.
- Les pieds sont munis de série de patins translucides qui ne marquent pas et qui conviennent à la fois pour les planchers recouverts d'une moquette ou les planchers à revêtement dur.
- Les coutures sont renforcées par une surpiqûre simple pour des coutures bien plates et plus robustes.
- Les coussins sont faits de mousse haute densité, haute élasticité; les coussins d'assise sont posés sur une suspension à sangles en caoutchouc synthétique pour plus de confort.
- Les dessus de table sont offerts en bois (W) avec un chant biseau inversé, en mélamine thermosoudée (LP) avec un chant en PVC, ou en stratifié haute pression (HP) avec un chant en PVC agencé. Des finis stratifiés haute pression hors série pourront être envisagés sur demande.
- Peu importe le dessus choisi, toutes les tables présentent une ceinture en bois et des pieds fuselés d'un design inédit.
- Un certain montage est nécessaire pour les tables, voir le code RTA pour chacun des modèles ci-dessous.
- Choix de rembourrage : tissus, vinyles ou cuirs. Les modèles garnis d'un vinyle ou cuir peuvent présenter des piqûres sur les coussins d'assise ou de dossier, s'il y a lieu. Si un rembourrage mettant en jeu deux textiles ou un textile et un cuir est requis, un dessin indiquant les endroits où chaque textile doit être posé doit être fourni. Communiquer avec le service à la clientèle.

CARACTÉRISTIQUES EN OPTION

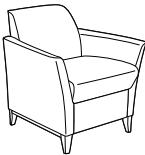
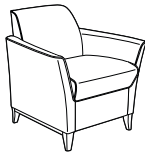
- Pour un passepoil agencé, c'est-à-dire du même textile que celui de l'assise, du dossier et des accoudoirs, préciser (MP) après le numéro de produit. Sans supplément.
- Un passepoil contrastant, confectionné avec un textile différent, peut aussi être précisé. Dans ce cas, préciser un textile de grade 1 ou 2. Se reporter aux numéros de modèles se terminant par le code (CP) qui indiquent le supplément.
- Pour un passepoil confectionné avec un textile d'un grade supérieur à 2 nécessite une proposition de prix spéciale. Le prix unitaire variera selon le nombre d'articles commandés.
- Les pieds des sièges et des tables sont offerts en bois ou en aluminium poli. Le fini bois des pieds de table s'agence à celui des pieds des sièges. À préciser.
- Les finis bois sont absolu (AAM), noir (BKM), cerisier (ACM), chêne foncé (EOM), espresso (ECM), bois fruitier (TFM), gris (HGM), miel (AHM), acajou (TMM), érable (AVM), Noce Biondo (NBDM), Noce Grigio (NGM), Noce Leggero (NEM), Noce Medio (NMM), noyer moyen (MWM), noyer naturel (NLW), nuit (ASM), palissandre (SKM), noyer (TWM), crème WC (WTM), blanc (WHM) et cerisier d'hiver (WCM). À préciser.
- Les sièges et les tables dotés de pieds en aluminium poli sont présentés comme UGS distinctes.
- Les dessus de table (LP et HP) sont offerts dans les finis suivants : acajou absolu (ACJ), nuit d'orient (ASN), cerisier avant (AWC), miel avant (AWH), blizzard (BZD), gris hors série (CGY), noir (BLK), cobalt brossé (BRC), érable clair (CMB), espresso profond (DES), blanc de blancs (DWT), fashionista (FAS), première classe (FCL), Noce Biondo (NBL), Noce Grigio (NGL), Noce Leggero (NEL), Noce Medio (NML), beauté naturelle (SBY), concassé (SDT), orage (SOG), cerisier d'hiver (WCR), chocolat blanc (WCH) et brou (WHE). À préciser.

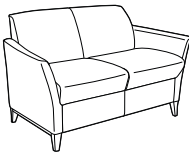
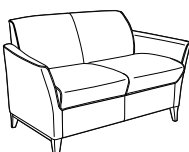
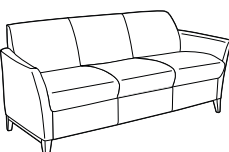
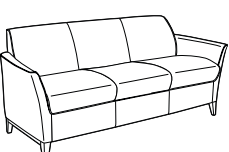
DESCRIPTION	CARACTÉRISTIQUES	MODÈLE#	GRADES DE TEXTILE DE SÉRIE													
			1	2	3	4	5	6	7	8	9	10	11	12		
 <p>Fauteuil club, pieds en bois TFC : 4 V. 3.66 M Poids unitaire : 50 LB 22.7 KG Poids - boîte : 60 LB 27.22 KG Volume - boîte : 19.25 P³ 0.54 M³</p>	Sans passepoil.	5471	2090	2218	2326	2450	2654	2842	3030	3194	3398	3590	3850	4218		
					DIMENSIONS HORS TOUT			DIMENSIONS DE L'ASSISE			DIMENSIONS DU DOSSIER					
					L	P	H	L	P	H	L	H				
					PO 29,5	29	30,5	21	19,5	18	20	11,5				
			MM 749	737	775	533	495	457	508	292						
			RTA 00	1 par boîte												
 <p>Fauteuil club, pieds en bois TFC : 4 V. 3.66 M Poids unitaire : 50 LB 22.7 KG Poids - boîte : 60 LB 27.22 KG Volume - boîte : 19.25 P³ 0.54 M³</p>	CP = passepoil contrastant. MP = passepoil agencé.	5471-CP	2239	2367	2475	2599	2803	2991	3179	3343	3547	3739	3999	4367		
		5471-MP	2090	2218	2326	2450	2654	2842	3030	3194	3398	3590	3850	4218		
					DIMENSIONS HORS TOUT			DIMENSIONS DE L'ASSISE			DIMENSIONS DU DOSSIER					
					L	P	H	L	P	H	L	H				
			PO 29,5	29	30,5	21	19,5	18	20	11,5						
			MM 749	737	775	533	495	457	508	292						
			RTA 00	1 par boîte												

DESCRIPTION	CARACTÉRISTIQUES	MODÈLE	GRADES DE TEXTILE DE SÉRIE													
			1	2	3	4	5	6	7	8	9	10	11	12		
 <p>Causese, pieds en bois TFC : 5.75 V. 5.26 M Poids unitaire : 72 LB 32.7 KG Poids - boîte : 84 LB 38.1 KG Volume - boîte : 36 P³ 1.01 M³</p>	Sans passepoil.	5472	2944	3128	3283	3462	3755	4025	4295	4531	4824	5100	5474	6003		
			DIMENSIONS HORS TOUT			DIMENSIONS DE L'ASSISE			DIMENSIONS DU DOSSIER							
			L	P	H	L	P	H	L	H						
			PO 51	29	30.5	42	19.5	18	41	11.5						
			MM 1295	737	775	1067	495	457	1041	292						
			RTA 00	1 par boîte												
 <p>Causese, pieds en bois TFC : 5.75 V. 5.26 M Poids unitaire : 72 LB 32.7 KG Poids - boîte : 84 LB 38.1 KG Volume - boîte : 36 P³ 1.01 M³</p>	CP = passepoil contrastant. MP = passepoil agencé.	5472-CP 5472-MP	3140	3324	3479	3657	3949	4219	4489	4724	5017	5293	5666	6194		
			DIMENSIONS HORS TOUT			DIMENSIONS DE L'ASSISE			DIMENSIONS DU DOSSIER							
			L	P	H	L	P	H	L	H						
			PO 51	29	30.5	42	19.5	18	41	11.5						
			MM 1295	737	775	1067	495	457	1041	292						
			RTA 00	1 par boîte												
 <p>Canapé trois place, pieds en bois TFC : 7.5 V. 6.86 M Poids unitaire : 95 LB 43.2 KG Poids - boîte : 110 LB 49.9 KG Volume - boîte : 50.25 P³ 1.42 M³</p>	Sans passepoil.	5473	3800	4040	4243	4475	4858	5210	5563	5870	6253	6613	7100	7790		
			DIMENSIONS HORS TOUT			DIMENSIONS DE L'ASSISE			DIMENSIONS DU DOSSIER							
			L	P	H	L	P	H	L	H						
			PO 71	29	30.5	63	19.5	18	62	11.5						
			MM 1803	737	775	1600	495	457	1575	292						
			RTA 00	1 par boîte												
 <p>Canapé trois place, pieds en bois TFC : 7.5 V. 6.86 M Poids unitaire : 95 LB 43.2 KG Poids - boîte : 110 LB 49.9 KG Volume - boîte : 50.25 P³ 1.42 M³</p>	CP = passepoil contrastant. MP = passepoil agencé.	5473-CP 5473-MP	4039	4279	4481	4713	5095	5447	5799	6106	6488	6848	7335	8024		
			DIMENSIONS HORS TOUT			DIMENSIONS DE L'ASSISE			DIMENSIONS DU DOSSIER							
			L	P	H	L	P	H	L	H						
			PO 71	29	30.5	63	19.5	18	62	11.5						
			MM 1803	737	775	1600	495	457	1575	292						
			RTA 00	1 par boîte												
 <p>Table de salon, 22 po x 48 po, pieds en bois TFC : s.o. Poids unitaire : 32 LB 14.5 KG Poids - boîte : 40 LB 18.14 KG Volume - boîte : 4 P³ 0.11 M³</p>			Prix courant													
			5474-LP	1583												
			5474-HP	1699												
			5474-W	2045												
			LP = Mélamine thermosoudée	HP = Stratifié haute pression	W = Bois											
DIMENSIONS HORS TOUT			DIMENSIONS DE L'ASSISE			DIMENSIONS DU DOSSIER										
L	P	H	L	P	H	L	H									
PO 22	48	17.5	-	-	-	-	-									
			MM 559	1219	445	-	-	-	-	-						
			RTA 6	1 par boîte												

DESCRIPTION CARACTÉRISTIQUES MODÈLE GRADES DE TEXTILE DE SÉRIE



Table de bout carrée, 21 po, pieds en bois

TFC : s.o.
 Poids unitaire : 17 LB | 7.7 KG
 Poids - boîte : 20 LB | 9.07 KG
 Volume - boîte : 19.25 P³ | 0.05 M³

Prix courant

5475-LP 1180
5475-HP 1294
5475-W 1434
 LP = Mélamine thermosoudée HP = Stratifié haute pression W = Bois

DIMENSIONS HORS TOUT			DIMENSIONS DE L'ASSISE			DIMENSIONS DU DOSSIER	
L	P	H	L	P	H	L	H

PO	21	21	17.5	-	-	-	-	-
MM	533	533	445	-	-	-	-	-

RTA 8 1 par boîte



Table de salon, 24 po dia, pieds en bois

TFC : s.o.
 Poids unitaire : 18 LB | 8.2 KG
 Poids - boîte : 21 LB | 9.53 KG
 Volume - boîte : 2.1 P³ | 0.05 M³

Prix courant

5476-LP 1210
5476-HP 1325
5476-W 1552
 LP = Mélamine thermosoudée HP = Stratifié haute pression W = Bois

DIMENSIONS HORS TOUT			DIMENSIONS DE L'ASSISE			DIMENSIONS DU DOSSIER	
L	P	H	L	P	H	L	H

PO	24	24	17.5	-	-	-	-	-
MM	610	610	445	-	-	-	-	-

RTA 8 1 par boîte



Table de salon, 32 po dia, pieds en bois

TFC : s.o.
 Poids unitaire : 27 LB | 12.3 KG
 Poids - boîte : 35 LB | 15.88 KG
 Volume - boîte : 4.4 P³ | 0.12 M³

Prix courant

5477-LP 1838
5477-HP 1953
5477-W 2332
 LP = Mélamine thermosoudée HP = Stratifié haute pression W = Bois

DIMENSIONS HORS TOUT			DIMENSIONS DE L'ASSISE			DIMENSIONS DU DOSSIER	
L	P	H	L	P	H	L	H

PO	32	32	17.5	-	-	-	-	-
MM	813	813	445	-	-	-	-	-

RTA 8 1 par boîte

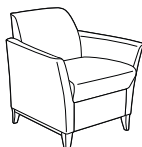

Fauteuil club, pieds en aluminium

TFC : 4 V. | 3.66 M
 Poids unitaire : 52 LB | 23.6 KG
 Poids - boîte : 62 LB | 28.12 KG
 Volume - boîte : 19.25 P³ | 0.54 M³

Sans passepoil.

	1	2	3	4	5	6	7	8	9	10	11	12
5481	1955	2083	2191	2315	2519	2707	2895	3059	3263	3455	3715	4083

DIMENSIONS HORS TOUT			DIMENSIONS DE L'ASSISE			DIMENSIONS DU DOSSIER	
L	P	H	L	P	H	L	H

PO	29.5	29	30.5	21	19.5	18	20	11.5
MM	749	737	775	533	495	457	508	292

RTA 00 1 par boîte



Fauteuil club, pieds en aluminium

TFC : 4 V. | 3.66 M
 Poids unitaire : 52 LB | 23.6 KG
 Poids - boîte : 62 LB | 28.12 KG
 Volume - boîte : 19.25 P³ | 0.54 M³



CP = passepoil contrastant.
 MP = passepoil agencé.

	1	2	3	4	5	6	7	8	9	10	11	12
5481-CP	2104	2232	2339	2463	2667	2854	3042	3205	3409	3600	3860	4227
5481-MP	1955	2083	2191	2315	2519	2707	2895	3059	3263	3455	3715	4083

DIMENSIONS HORS TOUT			DIMENSIONS DE L'ASSISE			DIMENSIONS DU DOSSIER	
L	P	H	L	P	H	L	H

PO	29.5	29	30.5	21	19.5	18	20	11.5
MM	749	737	775	533	495	457	508	292

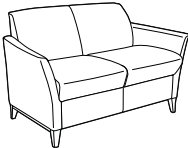
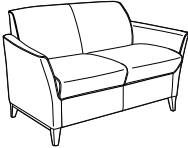
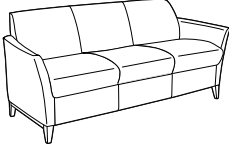
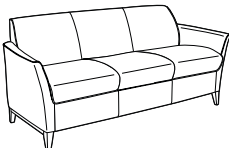
RTA 00 1 par boîte

DESCRIPTION	CARACTÉRISTIQUES	MODÈLE	GRADES DE TEXTILE DE SÉRIE											
			1	2	3	4	5	6	7	8	9	10	11	12
 <p>Causese, pieds en aluminium TFC : 5.75 V. 5.26 M Poids unitaire : 74 LB 33.6 KG Poids - boîte : 86 LB 39.01 KG Volume - boîte : 36 P³ 1.01 M³</p>	Sans passepoil.	5482	2809	2993	3148	3327	3620	3890	4160	4396	4689	4965	5339	5868
			DIMENSIONS HORS TOUT			DIMENSIONS DE L'ASSISE			DIMENSIONS DU DOSSIER					
			L	P	H	L	P	H	L	H				
			PO 51 MM 1295	29 737	30.5 775	42 1067	19.5 495	18 457	41 1041	11.5 292				
		RTA 00	1 par boîte											
 <p>Causese, pieds en aluminium TFC : 5.75 V. 5.26 M Poids unitaire : 74 LB 33.6 KG Poids - boîte : 86 LB 39.01 KG Volume - boîte : 36 P³ 1.01 M³</p>	CP = passepoil contrastant. MP = passepoil agencé.	5482-CP 5482-MP	3004	3188	3343	3521	3813	4083	4353	4588	4881	5157	5530	6058
			DIMENSIONS HORS TOUT			DIMENSIONS DE L'ASSISE			DIMENSIONS DU DOSSIER					
			L	P	H	L	P	H	L	H				
			PO 51 MM 1295	29 737	30.5 775	42 1067	19.5 495	18 457	41 1041	11.5 292				
		RTA 00	1 par boîte											
 <p>Canapé trois place, pieds en aluminium TFC : 7.5 V. 6.86 M Poids unitaire : 97 LB 44.1 KG Poids - boîte : 112 LB 50.8 KG Volume - boîte : 50.25 P³ 1.42 M³</p>	Sans passepoil.	5483	3665	3905	4108	4340	4723	5075	5428	5735	6118	6478	6965	7655
			DIMENSIONS HORS TOUT			DIMENSIONS DE L'ASSISE			DIMENSIONS DU DOSSIER					
			L	P	H	L	P	H	L	H				
			PO 71 MM 1803	29 737	30.5 775	63 1600	19.5 495	18 457	62 1575	11.5 292				
		RTA 00	1 par boîte											
 <p>Canapé trois place, pieds en aluminium TFC : 7.5 V. 6.86 M Poids unitaire : 97 LB 44.1 KG Poids - boîte : 112 LB 50.8 KG Volume - boîte : 50.25 P³ 1.42 M³</p>	CP = passepoil contrastant. MP = passepoil agencé.	5483-CP 5483-MP	3903	4143	4345	4577	4959	5311	5663	5970	6352	6712	7199	7888
			DIMENSIONS HORS TOUT			DIMENSIONS DE L'ASSISE			DIMENSIONS DU DOSSIER					
			L	P	H	L	P	H	L	H				
			PO 71 MM 1803	29 737	30.5 775	63 1600	19.5 495	18 457	62 1575	11.5 292				
		RTA 00	1 par boîte											
 <p>Table de salon, 22 po x 48 po, pieds en aluminium TFC : s.o. Poids unitaire : 38 LB 17.3 KG Poids - boîte : 46 LB 20.87 KG Volume - boîte : 4 P³ 0.11 M³</p>		5484-LP 5484-HP 5484-W	Prix courant											
			1686	1803	2149									
			LP = Mélamine thermosoudée HP = Stratifié haute pression W = Bois											
			DIMENSIONS HORS TOUT			DIMENSIONS DE L'ASSISE			DIMENSIONS DU DOSSIER					
L	P	H	L	P	H	L	H							
PO 22 MM 559	48 1219	17.5 445	19.5 533	18 495	20 457	11.5 508	292							
		RTA 8	1 par boîte											

DESCRIPTION CARACTÉRISTIQUES MODÈLE GRADES DE TEXTILE DE SÉRIE



Table de bout carrée, 21 po, pieds en aluminium

TFC : s.o.
 Poids unitaire : 23 LB | 10.5 KG
 Poids - boîte : 26 LB | 11.79 KG
 Volume - boîte : 2.1 P³ | 0.05 M³

Prix courant

5485-LP 1283
5485-HP 1399
5485-W 1538
 LP = Mélamine thermosoudée HP = Stratifié haute pression W = Bois

DIMENSIONS HORS TOUT			DIMENSIONS DE L'ASSISE			DIMENSIONS DU DOSSIER	
L	P	H	L	P	H	L	H

PO	21	21	17.5	-	-	-	-	-
MM	533	533	445	-	-	-	-	-

RTA 8 1 par boîte



Table de salon, 24 po dia, pieds en aluminium

TFC : s.o.
 Poids unitaire : 24 LB | 10.9 KG
 Poids - boîte : 27 LB | 12.25 KG
 Volume - boîte : 2.1 P³ | 0.05 M³

Prix courant

5486-LP 1315
5486-HP 1429
5486-W 1656
 LP = Mélamine thermosoudée HP = Stratifié haute pression W = Bois

DIMENSIONS HORS TOUT			DIMENSIONS DE L'ASSISE			DIMENSIONS DU DOSSIER	
L	P	H	L	P	H	L	H

PO	24	24	17.5	-	-	-	-	-
MM	610	610	445	-	-	-	-	-

RTA 8 1 par boîte



Table de salon, 32 po dia, pieds en aluminium

TFC : s.o.
 Poids unitaire : 33 LB | 15 KG
 Poids - boîte : 41 LB | 18.6 KG
 Volume - boîte : 4.4 P³ | 0.12 M³

Prix courant

5487-LP 1940
5487-HP 2057
5487-W 2435
 LP = Mélamine thermosoudée HP = Stratifié haute pression W = Bois

DIMENSIONS HORS TOUT			DIMENSIONS DE L'ASSISE			DIMENSIONS DU DOSSIER	
L	P	H	L	P	H	L	H

PO	32	32	17.5	-	-	-	-	-
MM	813	813	445	-	-	-	-	-

RTA 8 1 par boîte

CITI



modèle 7875RT

modèle 7889



Ensemble modulaire et tables Citi - fini tungstène illustré

Choix de pieds



Pied en métal tubulaire de 5 po H (illustré dans le fini tungstène)



Pied effilé en bois, bord doux (illustré dans le fini érable)









CARACTÉRISTIQUES DE SÉRIE

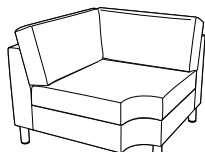



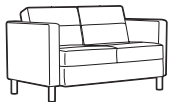

- Une version contemporaine d'un classique intemporel, la gamme présente des proportions compactes - 31 po P - et s'adapte particulièrement bien aux espaces publics.
- Tous les modèles sont dotés de coussins fixes, non amovibles.
- La hauteur des accoudoirs de tous les modèles est de 25 po.
- Cette gamme n'accepte pas de roulettes.
- Les pieds en métal tubulaire des sièges et des tables mesurent 5 po H; le fini tungstène est de série.
- Les dessus des tables Citi sont offerts en mélamine ou en verre trempé.
- Les tablettes-écrivtoires sont fait de mélamine thermosoudée de 0,75 po d'épaisseur. Elles mesurent 12 po P sur 16,5 po L. Elles peuvent être précisées du côté droit (déterminé lorsque l'utilisateur est assis) (RT), du côté gauche (LT) ou des deux côtés (LRT).
- Les dessus de table et les tablettes-écrivtoires sont offerts dans les finis suivants : acajou absolu (ACJ), nuit d'orient (ASN), cerisier avant (AVC), miel avant (AWH), blizzard (BZD), gris hors série (CGY), noir (BLK), cobalt brossé (BRC), érable clair (CMB), espresso profond (DES), blanc de blancs (DWT), fashionista (FAS), première classe (FCL), Noce Biondo (NBL), Noce Grigio (NGL), Noce Leggero (NEL), Noce Medio (NML), acajou sur quartier (OTM), beauté naturelle (SBY), concassé (SDT), bois fruitier moiré (TFW), noyer moiré (TWL), cerisier d'hiver (WCR), chocolat blanc (WCH) et brou (WHE). À préciser.
- Les brides de jumelage (7892) sont vendues séparément. Elles doivent être utilisées si un module sans accoudoirs doit être joint à un autre module sans accoudoirs. Les bancs et poufs ne peuvent être jumelés qu'entre eux et non à des modules sièges. Un gabarit est fourni pour l'installation.
- Choix de rembourrage : tissus, vinyles ou cuirs. Les modèles garnis d'un vinyle ou cuir peuvent présenter des piqûres sur les coussins d'assise ou de dossier, s'il y a lieu.

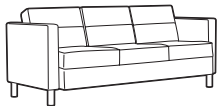



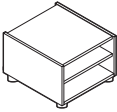

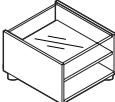
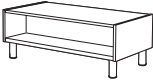
CARACTÉRISTIQUES EN OPTION

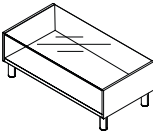
- Pour une assise en mousse UltraCell haute élasticité haute densité, préciser (UC) après le numéro de modèle. Une place assise, ajouter 99 \$. Deux places assises, ajouter 197 \$. Trois places assises, ajouter 295 \$.
- **Choix de pieds :**
 (MTL) Pieds en métal
 Pour le choix de finis des pieds en métal, se reporter à la page 360. Pour le fini chromé (CHM), ajouter 68 \$.
 (WDL) Pieds en bois
 Les pieds en bois non cylindriques sont offerts dans les finis suivants. Ajouter 300 \$.
 (AAM) absolu
 (ACM) cerisier
 (AHM) miel
 (AHH) miel clair
 (AVM) érable
 (BKM) noir
 (CJM) noir fusain
 (ECM) espresso
 (EMM) acajou empire
 (EOM) chêne foncé
 (HGM) gris
 (HOM) chêne moisson
 (JOM) onyx noir
 (LHM) miel clair
 (MWM) noyer moyen
 (NBM) noce biondo
 (NEM) noce leggero
 (NGM) noce grigio
 (NLW) noyer naturel
 (NMM) noce medio
 (SBM) sablé
 (SKM) palissandre
 (SOM) chêne argenté
 (TFM) bois fruitier
 (TMM) acajou
 (TWM) noyer
 (WTM) crème WC
 (WHM) Blanc
 (WCM) Cerisier d'hiver
- **Choix de patins**
 (modèles à piétements en bois uniquement)
 (NM) patins en nylon blanc ne marquant pas pour la plupart des surfaces (de série)
 (SG) patins à coussinet en acier pour surfaces à moquette. Ajouter 17 \$.
 (RG) patins antidérapants à coussinet en caoutchouc pour la plupart des surfaces à revêtement dur. Ajouter 22 \$.
 (FG) patins à coussinet en feutre pour la plupart des surfaces à revêtement dur. Ajouter 22 \$.
- Les pieds des tables sont offerts dans un fini noir (TBL) ou tungstène (TTU), à préciser. Un fini chromé (CHM) est offert pour les pieds. Ajouter 68 \$.
- Pour commander un siège dont la coquille est garnie d'un tissu ou d'un vinyle et les coussins d'assise et de dossier sont garnis d'un cuir, veuillez soumettre un [formulaire de demande de tissus multiples](#) (le grade de tissus multiples s'applique). Remarque : L'inverse n'est pas possible (cuir pour la coquille, tissu ou vinyle pour les coussins d'assise et de dossier).

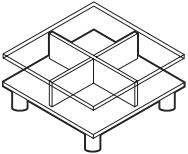
DESCRIPTION	CARACTÉRISTIQUES	MODÈLE#	GRADES DE TEXTILE DE SÉRIE											
			1	2	3	4	5	6	7	8	9	10	11	12
 <p>Module de coin de liaison TFC : 6.25 V. 5.72 M Poids unitaire : 65 LB 29.5 KG Poids - boîte : 75 LB 34.02 KG Volume - boîte : 30.25 P³ 0.85 M³</p>	Ferrures de jumelage non comprises. Les côtés sans accoudoirs peuvent être munis de brides de jumelage 7892.	7862	-	-	-	-	1656	1950	2244	2500	2819	3119	3525	4100
		DIMENSIONS HORS TOUT L P H			DIMENSIONS DE L'ASSISE L P H			DIMENSIONS DU DOSSIER L H						
		PO	37	37	31	26	26	17.5	26	13.5				
		MM	940	940	787	660	660	445	660	343				
		RTA 00	1 par boîte											
 <p>Fauteuil club TFC : 4.5 V. 4.11 M Poids unitaire : 57 LB 25.9 KG Poids - boîte : 67 LB 30.39 KG Volume - boîte : 21 P³ 0.59 M³</p>	Module autoportant uniquement.	7875	-	-	-	-	1180	1391	1604	1787	2018	2234	2525	2939
		DIMENSIONS HORS TOUT L P H			DIMENSIONS DE L'ASSISE L P H			DIMENSIONS DU DOSSIER L H						
		PO	30	31	30	22	19.5	17.5	22	12.5				
		MM	762	787	762	559	495	445	559	318				
		RTA 00	1 par boîte											

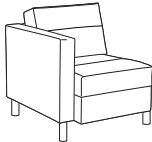
DESCRIPTION	CARACTÉRISTIQUES	MODÈLE	GRADES DE TEXTILE DE SÉRIE													
			1	2	3	4	5	6	7	8	9	10	11	12		
 <p>7875LTL 7875RTL</p> <p>Fauteuil club à tablette-écrivain en mélamine TFC : 4.5 V. 4.11 M Poids unitaire : 65 LB 29.5 KG Poids - boîte : 75 LB 34.02 KG Volume - boîte : 22.5 P³ 0.63 M³</p>	Module autoportant uniquement.	7875LTL 7875RTL	-	-	-	-	1613	1824	2037	2220	2451	2667	2958	3372		
		DIMENSIONS HORS TOUT	L	P	H	DIMENSIONS DE L'ASSISE			DIMENSIONS DU DOSSIER							
		PO 31.5	33.5	30	22	19.5	17.5	22	12.5							
		MM 800	851	762	559	495	445	559	318							
		RTA 00	1 par boîte													
 <p>Ensemble bride de jumelage TFC : s.o. Poids unitaire : 0.25 LB 0.1 KG Poids - boîte : 0.25 LB 0.11 KG Volume - boîte : 0.02 P³ 0.0003 M³</p>	L'ensemble comprend 2 brides, 4 vis et un gabarit. Un seul jeu par module est requis.	Prix courant														
		7892	18													
		DIMENSIONS HORS TOUT	L	P	H	DIMENSIONS DE L'ASSISE			DIMENSIONS DU DOSSIER							
		PO 0.5	3.87	2	-	-	-	-	-							
MM 13	98	51	-	-	-	-	-									
		RTA 00	1 par boîte													
 <p>Siège simple sans accoudoirs TFC : 3 V. 2.74 M Poids unitaire : 39 LB 17.7 KG Poids - boîte : 45 LB 20.41 KG Volume - boîte : 15.5 P³ 0.43 M³</p>	Ferrures de jumelage non comprises. Les côtés sans accoudoirs peuvent être munis de brides de jumelage 7892.	7895	-	-	-	-	1180	1321	1463	1585	1739	1883	2077	2353		
		DIMENSIONS HORS TOUT	L	P	H	DIMENSIONS DE L'ASSISE			DIMENSIONS DU DOSSIER							
		PO 22	31	30.75	22	18.5	17.5	22	12.5							
		MM 559	787	781	559	470	445	559	318							
		RTA 00	1 par boîte													
 <p>Causeuse TFC : 6.25 V. 5.72 M Poids unitaire : 113 LB 51.4 KG Poids - boîte : 125 LB 56.7 KG Volume - boîte : 36 P³ 1.01 M³</p>	Module autoportant uniquement.	7876	-	-	-	-	1656	1950	2244	2500	2819	3119	3525	4100		
		DIMENSIONS HORS TOUT	L	P	H	DIMENSIONS DE L'ASSISE			DIMENSIONS DU DOSSIER							
		PO 51.25	31	30	43.25	19.5	17.5	43.25	12.5							
		MM 1302	787	762	1099	495	445	1099	318							
		RTA 00	1 par boîte													
 <p>Causeuse sans accoudoirs TFC : 5 V. 4.57 M Poids unitaire : 81 LB 36.8 KG Poids - boîte : 93 LB 42.18 KG Volume - boîte : 36 P³ 1.01 M³</p>	Ferrures de jumelage non comprises. Les côtés sans accoudoirs peuvent être munis de brides de jumelage 7892.	7896	-	-	-	-	1656	1891	2126	2331	2586	2826	3151	3611		
		DIMENSIONS HORS TOUT	L	P	H	DIMENSIONS DE L'ASSISE			DIMENSIONS DU DOSSIER							
		PO 43.25	31	30.75	43.25	19.5	17.5	43.25	13.25							
		MM 1099	787	781	1099	495	445	1099	337							
		RTA 00	1 par boîte													
 <p>Canapé trois places TFC : 8.75 V. 8 M Poids unitaire : 149 LB 67.7 KG Poids - boîte : 163 LB 73.94 KG Volume - boîte : 50.25 P³ 1.42 M³</p>	Module autoportant uniquement.	7877	-	-	-	-	2134	2546	2957	3316	3762	4182	4751	5556		
		DIMENSIONS HORS TOUT	L	P	H	DIMENSIONS DE L'ASSISE			DIMENSIONS DU DOSSIER							
		PO 72.5	31	30	64.5	19.5	17.5	64.5	12.5							
		MM 1842	787	762	1638	495	445	1638	318							
		RTA 00	1 par boîte													

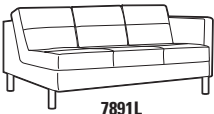
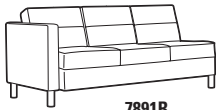
DESCRIPTION	CARACTÉRISTIQUES	MODÈLE	GRADES DE TEXTILE DE SÉRIE													
			1	2	3	4	5	6	7	8	9	10	11	12		
 <p>Canapé trois places sans accoudoirs TFC : 7.25 V. 6.63 M Poids unitaire : 117 LB 53.2 KG Poids - boîte : 131 LB 59.42 KG Volume - boîte : 50.25 P³ 1.42 M³</p>	Ferrures de jumelage non comprises. Les côtés sans accoudoirs peuvent être munis de brides de jumelage 7892.	7897	-	-	-	-	2134	2475	2816	3113	3483	3831	4302	4969		
		DIMENSIONS HORS TOUT			DIMENSIONS DE L'ASSISE			DIMENSIONS DU DOSSIER								
		L	P	H	L	P	H	L	H							
		PO 64.5 MM 1638	31 787	30.75 781	64.5 1638	19.5 495	17.5 445	64.5 1638	13.25 337							
		RTA 00	1 par boîte													
 <p>Pouf TFC : 1.5 V. 1.37 M Poids unitaire : 23 LB 10.5 KG Poids - boîte : 27 LB 12.25 KG Volume - boîte : 7.5 P³ 0.21 M³</p>	Ferrures de jumelage non comprises. Les côtés peuvent être munis de brides de jumelage 7892. Ne se jumelle pas à des modules-sièges.	7879	-	-	-	-	590	661	731	793	869	941	1039	1177		
		DIMENSIONS HORS TOUT			DIMENSIONS DE L'ASSISE			DIMENSIONS DU DOSSIER								
		L	P	H	L	P	H	L	H							
		PO 22 MM 559	22 559	17 432	-	-	-	-	-							
		RTA 00		1 par boîte												
Prix courant																
		7885	751													
 <p>Table de bout - dessus en mélamine TFC : s.o. Poids unitaire : 45 LB 20.5 KG Poids - boîte : 53 LB 24.04 KG Volume - boîte : 6 P³ 0.16 M³</p>		7885	751													
		DIMENSIONS HORS TOUT			DIMENSIONS DE L'ASSISE			DIMENSIONS DU DOSSIER								
		L	P	H	L	P	H	L	H							
		PO 20 MM 508	24 610	20 508	-	-	-	-	-							
		RTA 1		1 par boîte												
Prix courant																
		7886	981													
 <p>Table de bout - dessus en verre trempé TFC : s.o. Poids unitaire : 52 LB 23.6 KG Poids - boîte : 60 LB 27.22 KG Volume - boîte : 6 P³ 0.16 M³</p>		7886	981													
		DIMENSIONS HORS TOUT			DIMENSIONS DE L'ASSISE			DIMENSIONS DU DOSSIER								
		L	P	H	L	P	H	L	H							
		PO 20 MM 508	24 610	20 508	-	-	-	-	-							
		RTA 1	1 par boîte													
Prix courant																
		7887	784													
 <p>Table de salon rectangulaire - dessus en mélamine TFC : s.o. Poids unitaire : 50 LB 22.7 KG Poids - boîte : 60 LB 27.22 KG Volume - boîte : 6.5 P³ 0.18 M³</p>		7887	784													
		DIMENSIONS HORS TOUT			DIMENSIONS DE L'ASSISE			DIMENSIONS DU DOSSIER								
		L	P	H	L	P	H	L	H							
		PO 40 MM 1016	20 508	15 381	-	-	-	-	-							
		RTA 1		1 par boîte												
Prix courant																
		7888	1133													
 <p>Table de salon rectangulaire - dessus en verre trempé TFC : s.o. Poids unitaire : 65 LB 29.5 KG Poids - boîte : 75 LB 34.02 KG Volume - boîte : 6.5 P³ 0.18 M³</p>		7888	1133													
		DIMENSIONS HORS TOUT			DIMENSIONS DE L'ASSISE			DIMENSIONS DU DOSSIER								
		L	P	H	L	P	H	L	H							
		PO 40 MM 1016	20 508	15 381	-	-	-	-	-							
		RTA 1	1 par boîte													

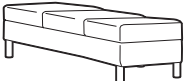
DESCRIPTION	CARACTÉRISTIQUES	MODÈLE	GRADES DE TEXTILE DE SÉRIE													
 <p>Table de salon carrée TFC : s.o. Poids unitaire : 80 LB 36.4 KG Poids - boîte : 90 LB 40.82 KG Volume - boîte : 8.75 P³ 0.24 M³</p>		<p>Prix courant</p> <p>7889 1347 Dessus en verre</p>														
			DIMENSIONS HORS TOUT			DIMENSIONS DE L'ASSISE			DIMENSIONS DU DOSSIER							
			L	P	H	L	P	H	L	H						
			PO 33 MM 838	33 838	15 381	-	-	-	-	-						
		RTA 1	1 par boîte													
 <p>7901L</p> <p>Siège simple, un accoudoir TFC : 4 V. 3.66 M Poids unitaire : 55 LB 25 KG Poids - boîte : 65 LB 29.48 KG Volume - boîte : 21 P³ 0.59 M³</p>	 <p>7901R</p> <p>Ferrures de jumelage non comprises. Le côté sans accoudoir peut être munis de brides de jumelage 7892.</p>	<p>1 2 3 4 5 6 7 8 9 10 11 12</p> <p>7901L 7901R</p> <p>- - - - 1180 1404 1627 1822 2064 2292 2601 3038</p>														
			DIMENSIONS HORS TOUT			DIMENSIONS DE L'ASSISE			DIMENSIONS DU DOSSIER							
			L	P	H	L	P	H	L	H						
			PO 26 MM 660	31 787	30 762	22 559	19.5 495	17.5 445	22 559	12.5 318						
		RTA 00	1 par boîte													
 <p>7890L</p> <p>Causeuse, un accoudoir TFC : 5.25 V. 4.8 M Poids unitaire : 95 LB 43.2 KG Poids - boîte : 107 LB 48.53 KG Volume - boîte : 36 P³ 1.01 M³</p>	 <p>7890R</p> <p>Ferrures de jumelage non comprises. Le côté sans accoudoir peut être munis de brides de jumelage 7892.</p>	<p>1 2 3 4 5 6 7 8 9 10 11 12</p> <p>7890L 7890R</p> <p>- - - - 1656 1903 2150 2365 2633 2885 3226 3709</p>														
			DIMENSIONS HORS TOUT			DIMENSIONS DE L'ASSISE			DIMENSIONS DU DOSSIER							
			L	P	H	L	P	H	L	H						
			PO 47.25 MM 1200	31 787	30.75 781	43.25 1099	19.5 495	17.5 445	43.25 1099	13.25 337						
		RTA 00	1 par boîte													
 <p>7891L</p> <p>Canapé trois places, un accoudoir TFC : 7.25 V. 6.63 M Poids unitaire : 124 LB 56.4 KG Poids - boîte : 138 LB 62.6 KG Volume - boîte : 50.25 P³ 1.42 M³</p>	 <p>7891R</p> <p>Ferrures de jumelage non comprises. Le côté sans accoudoir peut être munis de brides de jumelage 7892.</p>	<p>1 2 3 4 5 6 7 8 9 10 11 12</p> <p>7891L 7891R</p> <p>- - - - 2134 2475 2816 3113 3483 3831 4302 4969</p>														
			DIMENSIONS HORS TOUT			DIMENSIONS DE L'ASSISE			DIMENSIONS DU DOSSIER							
			L	P	H	L	P	H	L	H						
			PO 68.5 MM 1740	31 787	30.75 781	64.5 1638	19.5 495	17.5 445	64.5 1638	13.25 337						
		RTA 00	1 par boîte													
 <p>Banc deux places TFC : 2.25 V. 2.06 M Poids unitaire : 36 LB 16.4 KG Poids - boîte : 42 LB 19.05 KG Volume - boîte : 11.5 P³ 0.32 M³</p>	<p>Ferrures de jumelage non comprises. Les côtés peuvent être munis de brides de jumelage 7892. Ne se jumelle pas à des modules-sièges.</p>	<p>1 2 3 4 5 6 7 8 9 10 11 12</p> <p>7893</p> <p>- - - - 863 969 1075 1167 1282 1390 1536 1743</p>														
			DIMENSIONS HORS TOUT			DIMENSIONS DE L'ASSISE			DIMENSIONS DU DOSSIER							
			L	P	H	L	P	H	L	H						
			PO 43 MM 1092	21.5 546	17 432	-	-	-	-	-						
		RTA 00	1 par boîte													
 <p>Banc trois places TFC : 3.75 V. 3.43 M Poids unitaire : 54 LB 24.5 KG Poids - boîte : 62 LB 28.12 KG Volume - boîte : 16.75 P³ 0.47 M³</p>	<p>Ferrures de jumelage non comprises. Les côtés peuvent être munis de brides de jumelage 7892. Ne se jumelle pas à des modules-sièges.</p>	<p>1 2 3 4 5 6 7 8 9 10 11 12</p> <p>7894</p> <p>- - - - 1247 1424 1600 1754 1945 2125 2369 2714</p>														
			DIMENSIONS HORS TOUT			DIMENSIONS DE L'ASSISE			DIMENSIONS DU DOSSIER							
			L	P	H	L	P	H	L	H						
			PO 64.5 MM 1638	21.5 546	17 432	-	-	-	-	-						
		RTA 00	1 par boîte													

CITISQUARE



modèle S7875LT



Aménagement A - Modèles illustrés : S7875FUC et S7911



Aménagement B - Modèles illustrés : S7890RFUC, S7862FUC (2), S7897FUC, S7890LFUC et S7912.

CARACTÉRISTIQUES DE SÉRIE

- Une collection de meubles de salon entièrement rembourrés proposant une gamme complète de modèles autoportants et d'éléments modulaires qui permettant de concevoir une foule d'aménagements répondant à tous les besoins. La gamme présente des proportions compactes - 31 po P - et s'adapte particulièrement bien aux espaces publics.
- Tous les modèles sont dotés de coussins fixes, non amovibles.
- La hauteur des accoudoirs de tous les modèles est de 25 po.
- Cette gamme n'accepte pas de roulettes.
- Les pieds des sièges et des tables mesurent 5 po H, sont faits d'une seule pièce soudée.
- Les tables Citi Square sont fabriquées en stratifié haute pression.
- Les tablettes-écrivains sont fait de mélamine thermosoudée de 3/4 po d'épaisseur. Elles mesurent 12 po P sur 16,5 po L. Elles peuvent être précisées du côté droit (déterminé lorsque l'utilisateur est assis) (RT), du côté gauche (LT) ou des deux côtés (LRT).
- Les tables et les tablettes-écrivains sont offerts dans les finis suivants : acajou absolu (ACJ), nuit d'orient (ASN), cerisier avant (AWC), miel avant (AWH), blizzard (BZD), gris hors série (CGY), noir (BLK), cobalt brossé (BRC), érable clair (CMB), espresso profond (DES), blanc de blancs (DWT), fashionista (FAS), première classe (FCL), Noce Biondo (NBL), Noce Grigio (NGL), Noce Leggero (NEL), Noce Medio (NML), acajou sur quartier (QTM), beauté naturelle (SBY), concassé (SDT), bois fruitier moiré (TFW), noyer moiré (TWL), cerisier d'hiver (WCR), chocolat blanc (WHC) et brou (WHE). À préciser. Des finis stratifiés haute pression hors série pourront être envisagés sur demande.
- Les brides de jumelage (7892) sont vendues séparément. Elles doivent être utilisées si un module sans accoudoirs doit être joint à un autre module sans accoudoirs. Les bancs et poufs ne peuvent être jumelés qu'entre eux et non à des modules sièges. Un gabarit est fourni pour l'installation.
- Choix de rembourrage : tissus, vinyles ou cuirs. Les modèles garnis d'un vinyle ou cuir peuvent présenter des piqûres sur les coussins d'assise ou de dossier, s'il y a lieu.



CARACTÉRISTIQUES EN OPTION

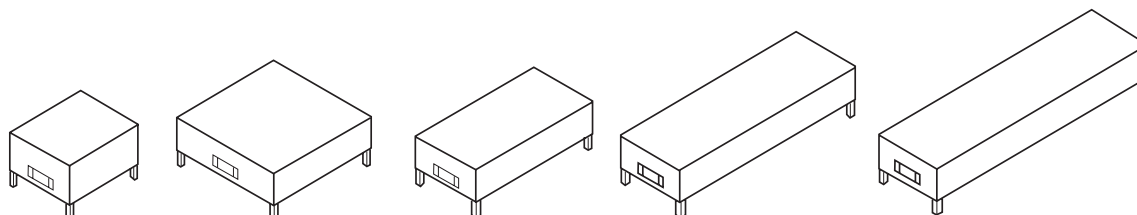

- Pour une assise en mousse UltraCell haute élasticité haute densité, préciser (UC) après le numéro de modèle. Une place assise, ajouter 99 \$. Deux places assises, ajouter 197 \$. Trois places assises, ajouter 295 \$. Quatre places assises, ajouter 395 \$.
- Pour le choix de finis du piétement, se reporter à la page 360. Un supplément s'applique sur les finis plaqués :
 - (CHM) Chromé. Ajouter 131 \$.
 - (BCH) Chrome brossé. Ajouter 246 \$ pour les modules de coin. Ajouter 177 \$ pour les sièges simples. Ajouter 220 \$ pour les causeuses. Ajouter 270 \$ pour les canapés à trois places. Ajouter 320 \$ pour les canapés à quatre places.
 - (SBR) Laiton satiné. Ajouter 377 \$ pour les modules de coin. Ajouter 281 \$ pour les sièges simples. Ajouter 381 \$ pour les causeuses. Ajouter 481 \$ pour les canapés à trois places. Ajouter 581 \$ pour les canapés à quatre places.
 - (ACO) Cuivre ancien. Ajouter 377 \$ pour les modules de coin. Ajouter 281 \$ pour les sièges simples. Ajouter 381 \$ pour les causeuses. Ajouter 481 \$ pour les canapés à trois places. Ajouter 581 \$ pour les canapés à quatre places.
- Pour les finis des pieds de tables d'appoint, se reporter à la page 360. Un supplément s'applique sur les finis plaqués.
- Les tables peuvent être dotées de modules alimentation-USB. Chaque module présente deux prises de courant, deux prises USB doubles et un cordon d'alimentation de 6 pieds avec fiche à trois broches. Les modules sont offerts en noir (J1) ou en blanc (W1). Ajouter 729 \$ par module. Ces modules sont situés à des emplacements prédéterminés, se reporter aux dessins ci-dessous.
- Pour commander un siège dont la coquille est garnie d'un tissu ou d'un vinyle et les coussins d'assise et de dossier sont garnis d'un cuir, veuillez soumettre [un formulaire de demande de tissus multiples](#) (le grade de tissus multiples s'applique). Remarque : L'inverse n'est pas possible (cuir pour la coquille, tissu ou vinyle pour les coussins d'assise et de dossier).

POSITIONNEMENT DE L'ALIMENTATION

Tables de salon et de bout. L'emplacement prédéterminé se trouve à l'extrémité ou sur le côté de la table. J1 - noir, W1 - blanc.



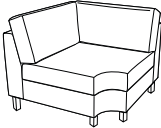
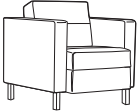

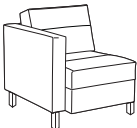
DESCRIPTION	CARACTÉRISTIQUES	MODÈLE	GRADES DE TEXTILE DE SÉRIE							
			DIMENSIONS HORS TOUT		DIMENSIONS DE L'ASSISE			DIMENSIONS DU DOSSIER		
		Prix courant		L	P	H	L	P	H	
 Ensemble bride de jumelage TFC : s.o. Poids unitaire : 0.25 LB 0.1 KG Poids - boîte : 0.25 LB 0.11 KG Volume - boîte : 0.01 PP 0.0003 M³	L'ensemble comprend 2 brides, 4 vis et un gabarit. Un seul jeu par module est requis.	7892	18							
		PO	0.5	3.87	2	-	-	-	-	-
		MM	13	98	51	-	-	-	-	-
		RTA 00								

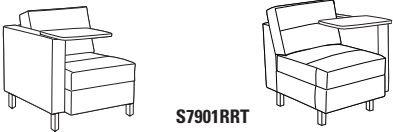
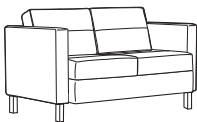
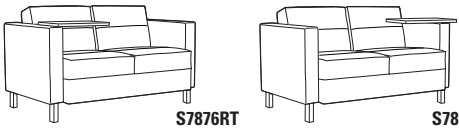
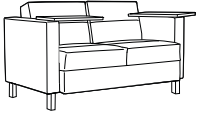
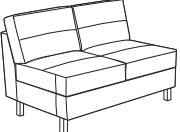

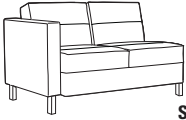
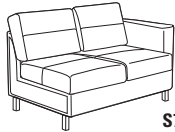
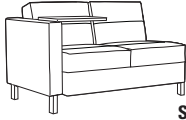
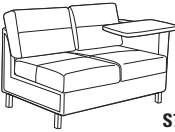
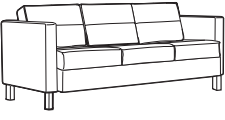
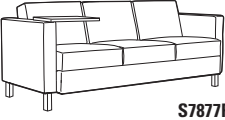
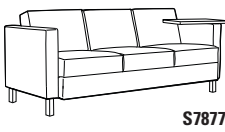
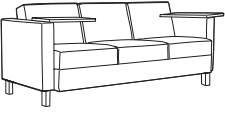
DESCRIPTION	CARACTÉRISTIQUES	MODÈLE	GRADES DE TEXTILE DE SÉRIE											
			1	2	3	4	5	6	7	8	9	10	11	12
 <p>Module de coin de liaison TFC : 6.25 V. 5.72 M Poids unitaire : 65 LB 29.5 KG Poids - boîte : 75 LB 34.02 KG Volume - boîte : 30.25 P³ 0.85 M³</p>	Ferrures de jumelage non comprises. Les côtés sans accoudoirs peuvent être munis de brides de jumelage 7892.	S7862	-	-	-	-	1882	2176	2470	2726	3045	3345	3751	4326
		DIMENSIONS HORS TOUT L P H	DIMENSIONS DE L'ASSISE L P H	DIMENSIONS DU DOSSIER L H	PO 37	37	31	26	26	17.5	26	13.5		
		MM 940	940	787	660	660	445	660	343					
		RTA 00	1 par boîte											
 <p>Fauteuil club TFC : 4.5 V. 4.11 M Poids unitaire : 71 LB 32.3 KG Poids - boîte : 81 LB 36.74 KG Volume - boîte : 21 P³ 0.59 M³</p>	Module autoportant uniquement.	S7875	-	-	-	-	1328	1540	1751	1936	2165	2381	2674	3088
		DIMENSIONS HORS TOUT L P H	DIMENSIONS DE L'ASSISE L P H	DIMENSIONS DU DOSSIER L H	PO 30	31	30	22	19.5	17.5	22	12.5		
		MM 762	787	762	559	495	445	559	318					
		RTA 00	1 par boîte											
 <p>Fauteuil club à tablette-écrivain en mélamine TFC : 4.5 V. 4.11 M Poids unitaire : 79 LB 35.9 KG Poids - boîte : 89 LB 40.37 KG Volume - boîte : 22.5 P³ 0.63 M³</p>	Module autoportant uniquement.	S7875LT	-	-	-	-	1760	1972	2183	2368	2597	2813	3106	3520
		DIMENSIONS HORS TOUT L P H	DIMENSIONS DE L'ASSISE L P H	DIMENSIONS DU DOSSIER L H	PO 31.5	33.5	30	22	19.5	17.5	22	12.5		
		MM 800	851	762	559	495	445	559	318					
		RTA 00	1 par boîte											
 <p>Siège simple sans accoudoirs TFC : 3 V. 2.74 M Poids unitaire : 39 LB 17.7 KG Poids - boîte : 45 LB 20.41 KG Volume - boîte : 15.5 P³ 0.43 M³</p>	Ferrures de jumelage non comprises. Les côtés sans accoudoirs peuvent être munis de brides de jumelage 7892.	S7895	-	-	-	-	1328	1469	1610	1733	1886	2030	2225	2501
		DIMENSIONS HORS TOUT L P H	DIMENSIONS DE L'ASSISE L P H	DIMENSIONS DU DOSSIER L H	PO 22	31	30.75	22	18.5	17.5	22	12.5		
		MM 559	787	781	559	470	445	559	318					
		RTA 00	1 par boîte											
 <p>Siège simple, un accoudoir TFC : 4 V. 3.66 M Poids unitaire : 55 LB 25 KG Poids - boîte : 65 LB 29.48 KG Volume - boîte : 21 P³ 0.59 M³</p>	Ferrures de jumelage non comprises. Le côté sans accoudoir peut être munis de brides de jumelage 7892.	S7901L	-	-	-	-	1328	1516	1704	1868	2072	2264	2524	2892
		DIMENSIONS HORS TOUT L P H	DIMENSIONS DE L'ASSISE L P H	DIMENSIONS DU DOSSIER L H	PO 26	31	30.75	22	19.5	17.5	22	12.5		
		MM 660	787	781	559	495	445	559	318					
		RTA 00	1 par boîte											

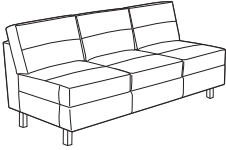
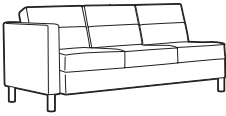
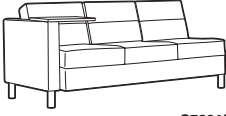
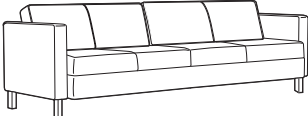
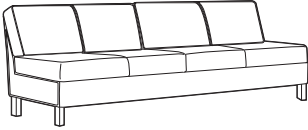
DESCRIPTION	CARACTÉRISTIQUES	MODÈLE	GRADES DE TEXTILE DE SÉRIE																																																																												
			1	2	3	4	5	6	7	8	9	10	11	12																																																																	
 <p>S7901RRT S7901LLT</p> <p>Siège simple, un accoudoir, une tablette-écrivain TFC : 4 V. 3.66 M Poids unitaire : 63 LB 28.6 KG Poids - boîte : 73 LB 33.11 KG Volume - boîte : 22.5 P³ 0.63 M³</p>	<p>Ferrures de jumelage non comprises.</p> <p>Les côtés sans accoudoirs peuvent être munis de brides de jumelage 7892.</p>	S7901LLT	-	-	-	-	1760	1948	2136	2300	2504	2696	2956	3324																																																																	
		<p>PO 27.5 MM 699</p> <p>RTA 00</p>	31 787	30.75 781	22 559	19.5 495	17.5 445	22 559	12.5 318	1 par boîte																																																																					
			<table border="1"> <thead> <tr> <th colspan="3">DIMENSIONS HORS TOUT</th> <th colspan="3">DIMENSIONS DE L'ASSISE</th> <th colspan="3">DIMENSIONS DU DOSSIER</th> <th colspan="6"></th> </tr> <tr> <th>L</th><th>P</th><th>H</th> <th>L</th><th>P</th><th>H</th> <th>L</th><th>H</th> <th colspan="6"></th> </tr> </thead> <tbody> <tr> <td>1</td><td>2</td><td>3</td><td>4</td><td>5</td><td>6</td><td>7</td><td>8</td><td>9</td><td>10</td><td>11</td><td>12</td><td colspan="3"></td><td colspan="3"></td> </tr> <tr> <td>-</td><td>-</td><td>-</td><td>-</td><td>1882</td><td>2176</td><td>2470</td><td>2726</td><td>3045</td><td>3345</td><td>3751</td><td>4326</td><td colspan="3"></td><td colspan="3"></td> </tr> </tbody> </table>												DIMENSIONS HORS TOUT			DIMENSIONS DE L'ASSISE			DIMENSIONS DU DOSSIER									L	P	H	L	P	H	L	H							1	2	3	4	5	6	7	8	9	10	11	12							-	-	-	-	1882	2176	2470	2726	3045	3345	3751	4326						
DIMENSIONS HORS TOUT			DIMENSIONS DE L'ASSISE			DIMENSIONS DU DOSSIER																																																																									
L	P	H	L	P	H	L	H																																																																								
1	2	3	4	5	6	7	8	9	10	11	12																																																																				
-	-	-	-	1882	2176	2470	2726	3045	3345	3751	4326																																																																				
 <p>S7876</p> <p>Causeuse avec accoudoirs TFC : 6.25 V. 5.72 M Poids unitaire : 110 LB 50 KG Poids - boîte : 122 LB 55.34 KG Volume - boîte : 36 P³ 1.01 M³</p>	<p>Module autoportant uniquement.</p>	S7876	-	-	-	-	1882	2176	2470	2726	3045	3345	3751	4326																																																																	
		<p>PO 51.25 MM 1302</p> <p>RTA 00</p>	31 787	30 762	43.25 1099	19.5 495	17.5 445	43.25 1099	12.5 318	1 par boîte																																																																					
			<table border="1"> <thead> <tr> <th colspan="3">DIMENSIONS HORS TOUT</th> <th colspan="3">DIMENSIONS DE L'ASSISE</th> <th colspan="3">DIMENSIONS DU DOSSIER</th> <th colspan="6"></th> </tr> <tr> <th>L</th><th>P</th><th>H</th> <th>L</th><th>P</th><th>H</th> <th>L</th><th>H</th> <th colspan="6"></th> </tr> </thead> <tbody> <tr> <td>1</td><td>2</td><td>3</td><td>4</td><td>5</td><td>6</td><td>7</td><td>8</td><td>9</td><td>10</td><td>11</td><td>12</td><td colspan="3"></td><td colspan="3"></td> </tr> <tr> <td>-</td><td>-</td><td>-</td><td>-</td><td>1882</td><td>2176</td><td>2470</td><td>2726</td><td>3045</td><td>3345</td><td>3751</td><td>4326</td><td colspan="3"></td><td colspan="3"></td> </tr> </tbody> </table>												DIMENSIONS HORS TOUT			DIMENSIONS DE L'ASSISE			DIMENSIONS DU DOSSIER									L	P	H	L	P	H	L	H							1	2	3	4	5	6	7	8	9	10	11	12							-	-	-	-	1882	2176	2470	2726	3045	3345	3751	4326						
DIMENSIONS HORS TOUT			DIMENSIONS DE L'ASSISE			DIMENSIONS DU DOSSIER																																																																									
L	P	H	L	P	H	L	H																																																																								
1	2	3	4	5	6	7	8	9	10	11	12																																																																				
-	-	-	-	1882	2176	2470	2726	3045	3345	3751	4326																																																																				
 <p>S7876RT S7876LT</p> <p>Causeuse avec accoudoirs et tablette-écrivain TFC : 6.25 V. 5.72 M Poids unitaire : 118 LB 53.6 KG Poids - boîte : 130 LB 58.97 KG Volume - boîte : 41.25 P³ 1.16 M³</p>	<p>Module autoportant uniquement.</p>	S7876LT	-	-	-	-	2312	2606	2900	3156	3475	3775	4181	4756																																																																	
		<p>PO 52.75 MM 1340</p> <p>RTA 00</p>	33.5 851	30 762	43.25 1099	19.5 495	17.5 445	43.25 1099	12.5 318	1 par boîte																																																																					
			<table border="1"> <thead> <tr> <th colspan="3">DIMENSIONS HORS TOUT</th> <th colspan="3">DIMENSIONS DE L'ASSISE</th> <th colspan="3">DIMENSIONS DU DOSSIER</th> <th colspan="6"></th> </tr> <tr> <th>L</th><th>P</th><th>H</th> <th>L</th><th>P</th><th>H</th> <th>L</th><th>H</th> <th colspan="6"></th> </tr> </thead> <tbody> <tr> <td>1</td><td>2</td><td>3</td><td>4</td><td>5</td><td>6</td><td>7</td><td>8</td><td>9</td><td>10</td><td>11</td><td>12</td><td colspan="3"></td><td colspan="3"></td> </tr> <tr> <td>-</td><td>-</td><td>-</td><td>-</td><td>2312</td><td>2606</td><td>2900</td><td>3156</td><td>3475</td><td>3775</td><td>4181</td><td>4756</td><td colspan="3"></td><td colspan="3"></td> </tr> </tbody> </table>												DIMENSIONS HORS TOUT			DIMENSIONS DE L'ASSISE			DIMENSIONS DU DOSSIER									L	P	H	L	P	H	L	H							1	2	3	4	5	6	7	8	9	10	11	12							-	-	-	-	2312	2606	2900	3156	3475	3775	4181	4756						
DIMENSIONS HORS TOUT			DIMENSIONS DE L'ASSISE			DIMENSIONS DU DOSSIER																																																																									
L	P	H	L	P	H	L	H																																																																								
1	2	3	4	5	6	7	8	9	10	11	12																																																																				
-	-	-	-	2312	2606	2900	3156	3475	3775	4181	4756																																																																				
 <p>S7876LRT</p> <p>Causeuse avec accoudoirs et tablettes-écrivains TFC : 6.25 V. 5.72 M Poids unitaire : 126 LB 57.3 KG Poids - boîte : 138 LB 62.6 KG Volume - boîte : 41.25 P³ 1.16 M³</p>	<p>Module autoportant uniquement.</p> <p>Tablettes à gauche et à droite.</p>	S7876LRT	-	-	-	-	2745	3039	3333	3589	3908	4208	4614	5189																																																																	
		<p>PO 54.25 MM 1378</p> <p>RTA 00</p>	33.5 851	30 762	43.25 1099	19.5 495	17.5 445	43.25 1099	12.5 318	1 par boîte																																																																					
			<table border="1"> <thead> <tr> <th colspan="3">DIMENSIONS HORS TOUT</th> <th colspan="3">DIMENSIONS DE L'ASSISE</th> <th colspan="3">DIMENSIONS DU DOSSIER</th> <th colspan="6"></th> </tr> <tr> <th>L</th><th>P</th><th>H</th> <th>L</th><th>P</th><th>H</th> <th>L</th><th>H</th> <th colspan="6"></th> </tr> </thead> <tbody> <tr> <td>1</td><td>2</td><td>3</td><td>4</td><td>5</td><td>6</td><td>7</td><td>8</td><td>9</td><td>10</td><td>11</td><td>12</td><td colspan="3"></td><td colspan="3"></td> </tr> <tr> <td>-</td><td>-</td><td>-</td><td>-</td><td>2745</td><td>3039</td><td>3333</td><td>3589</td><td>3908</td><td>4208</td><td>4614</td><td>5189</td><td colspan="3"></td><td colspan="3"></td> </tr> </tbody> </table>												DIMENSIONS HORS TOUT			DIMENSIONS DE L'ASSISE			DIMENSIONS DU DOSSIER									L	P	H	L	P	H	L	H							1	2	3	4	5	6	7	8	9	10	11	12							-	-	-	-	2745	3039	3333	3589	3908	4208	4614	5189						
DIMENSIONS HORS TOUT			DIMENSIONS DE L'ASSISE			DIMENSIONS DU DOSSIER																																																																									
L	P	H	L	P	H	L	H																																																																								
1	2	3	4	5	6	7	8	9	10	11	12																																																																				
-	-	-	-	2745	3039	3333	3589	3908	4208	4614	5189																																																																				
 <p>S7896</p> <p>Causeuse sans accoudoirs TFC : 5 V. 4.57 M Poids unitaire : 78 LB 35.5 KG Poids - boîte : 90 LB 40.82 KG Volume - boîte : 36 P³ 1.01 M³</p>	<p>Ferrures de jumelage non comprises.</p> <p>Les côtés sans accoudoirs peuvent être munis de brides de jumelage 7892.</p>	S7896	-	-	-	-	1882	2117	2352	2557	2812	3052	3377	3837																																																																	
		<p>PO 43.25 MM 1099</p> <p>RTA 00</p>	31 787	30.75 781	43.25 1099	19.5 495	17.5 445	43.25 1099	13.25 337	1 par boîte																																																																					
			<table border="1"> <thead> <tr> <th colspan="3">DIMENSIONS HORS TOUT</th> <th colspan="3">DIMENSIONS DE L'ASSISE</th> <th colspan="3">DIMENSIONS DU DOSSIER</th> <th colspan="6"></th> </tr> <tr> <th>L</th><th>P</th><th>H</th> <th>L</th><th>P</th><th>H</th> <th>L</th><th>H</th> <th colspan="6"></th> </tr> </thead> <tbody> <tr> <td>1</td><td>2</td><td>3</td><td>4</td><td>5</td><td>6</td><td>7</td><td>8</td><td>9</td><td>10</td><td>11</td><td>12</td><td colspan="3"></td><td colspan="3"></td> </tr> <tr> <td>-</td><td>-</td><td>-</td><td>-</td><td>1882</td><td>2117</td><td>2352</td><td>2557</td><td>2812</td><td>3052</td><td>3377</td><td>3837</td><td colspan="3"></td><td colspan="3"></td> </tr> </tbody> </table>												DIMENSIONS HORS TOUT			DIMENSIONS DE L'ASSISE			DIMENSIONS DU DOSSIER									L	P	H	L	P	H	L	H							1	2	3	4	5	6	7	8	9	10	11	12							-	-	-	-	1882	2117	2352	2557	2812	3052	3377	3837						
DIMENSIONS HORS TOUT			DIMENSIONS DE L'ASSISE			DIMENSIONS DU DOSSIER																																																																									
L	P	H	L	P	H	L	H																																																																								
1	2	3	4	5	6	7	8	9	10	11	12																																																																				
-	-	-	-	1882	2117	2352	2557	2812	3052	3377	3837																																																																				

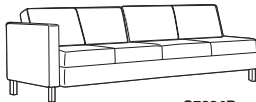
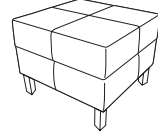
DESCRIPTION	CARACTÉRISTIQUES	MODÈLE	GRADES DE TEXTILE DE SÉRIE											
			1	2	3	4	5	6	7	8	9	10	11	12
 S7890R  S7890L Causeuse à un accoudoir TFC : 5.25 V. 4.8 M Poids unitaire : 94 LB 42.7 KG Poids - boîte : 106 LB 48.08 KG Volume - boîte : 36 P ³ 1.01 M ³	Ferrures de jumelage non comprises. Le côté sans accoudoir peut être munis de brides de jumelage 7892.	S7890L	-	-	-	-	1882	2129	2376	2591	2859	3111	3452	3935
		S7890R	-	-	-	-	1882	2129	2376	2591	2859	3111	3452	3935
		DIMENSIONS HORS TOUT L P H			DIMENSIONS DE L'ASSISE L P H			DIMENSIONS DU DOSSIER L H						
		PO 47.25 MM 1200	31 787	30.75 781	43.25 1099	19.5 495	17.5 445	43.25 1099	13.25 337					
		RTA 00	1 par boîte											
 S7890RRT  S7890LLT Causeuse à un accoudoir et tablette-écritoire TFC : 5.25 V. 4.8 M Poids unitaire : 102 LB 46.4 KG Poids - boîte : 114 LB 51.71 KG Volume - boîte : 41.25 P ³ 1.16 M ³	Ferrures de jumelage non comprises. Les côtés sans accoudoirs peuvent être munis de brides de jumelage 7892.	S7890LLT	-	-	-	-	2312	2559	2806	3021	3289	3541	3882	4365
		S7890RRT	-	-	-	-	2312	2559	2806	3021	3289	3541	3882	4365
		DIMENSIONS HORS TOUT L P H			DIMENSIONS DE L'ASSISE L P H			DIMENSIONS DU DOSSIER L H						
		PO 48.75 MM 1238	33.5 851	30.75 781	43.25 1099	19.5 495	17.5 445	43.25 1099	13.25 337					
		RTA 00	1 par boîte											
 S7877 Canapé trois places avec accoudoirs TFC : 8.75 V. 8 M Poids unitaire : 149 LB 67.7 KG Poids - boîte : 163 LB 73.94 KG Volume - boîte : 50.25 P ³ 1.42 M ³	Module autoportant uniquement.	S7877	-	-	-	-	2432	2843	3255	3613	4060	4480	5048	5853
		DIMENSIONS HORS TOUT L P H			DIMENSIONS DE L'ASSISE L P H			DIMENSIONS DU DOSSIER L H						
		PO 72.5 MM 1842	31 787	30 762	64.5 1638	19.5 495	17.5 445	64.5 1638	12.5 318					
				RTA 00	1 par boîte									
 S7877RT  S7877LT Canapé trois places avec accoudoirs et tablette-écritoire TFC : 8.75 V. 8 M Poids unitaire : 157 LB 71.4 KG Poids - boîte : 171 LB 77.56 KG Volume - boîte : 55.5 P ³ 1.57 M ³	Module autoportant uniquement.	S7877LT	-	-	-	-	2863	3274	3686	4044	4491	4911	5479	6284
		S7877RT	-	-	-	-	2863	3274	3686	4044	4491	4911	5479	6284
		DIMENSIONS HORS TOUT L P H			DIMENSIONS DE L'ASSISE L P H			DIMENSIONS DU DOSSIER L H						
		PO 74 MM 1880	33.5 851	30 762	64.5 1638	19.5 495	17.5 445	64.5 1638	12.5 318					
		RTA 00	1 par boîte											
 S7877LRT Canapé trois places avec accoudoirs et tablette-écritaires TFC : 8.75 V. 8 M Poids unitaire : 165 LB 75 KG Poids - boîte : 179 LB 81.19 KG Volume - boîte : 55.5 P ³ 1.57 M ³	Module autoportant uniquement. Tablettes à gauche et à droite.	S7877LRT	-	-	-	-	3295	3706	4118	4476	4923	5343	5911	6716
		DIMENSIONS HORS TOUT L P H			DIMENSIONS DE L'ASSISE L P H			DIMENSIONS DU DOSSIER L H						
		PO 75.5 MM 1918	33.5 851	30 762	64.5 1638	19.5 495	17.5 445	64.5 1638	12.5 318					
				RTA 00	1 par boîte									

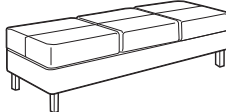
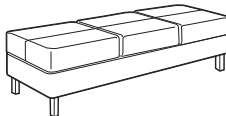
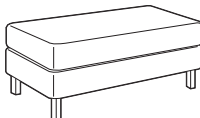
DESCRIPTION	CARACTÉRISTIQUES	MODÈLE	GRADES DE TEXTILE DE SÉRIE											
			1	2	3	4	5	6	7	8	9	10	11	12
 <p>Canapé trois places sans accoudoirs TFC : 8.25 V. 7.54 M Poids unitaire : 117 LB 53.2 KG Poids - boîte : 131 LB 59.42 KG Volume - boîte : 50.25 P³ 1.42 M³</p>	Ferrures de jumelage non comprises. Les côtés sans accoudoirs peuvent être munis de brides de jumelage 7892.	S7897	-	-	-	-	2432	2820	3208	3546	3967	4363	4899	5658
			DIMENSIONS HORS TOUT			DIMENSIONS DE L'ASSISE			DIMENSIONS DU DOSSIER					
			L	P	H	L	P	H	L	H				
			PO 64,5 MM 1638	31 787	30,75 781	64,5 1638	19,5 495	17,5 445	64,5 1638	13,25 337				
		RTA 00	1 par boîte											
 <p>Canapé trois places à un accoudoir TFC : 7.25 V. 6.63 M Poids unitaire : 133 LB 60.5 KG Poids - boîte : 147 LB 66.68 KG Volume - boîte : 50.25 P³ 1.42 M³</p>	Ferrures de jumelage non comprises. Le côté sans accoudoir peut être munis de brides de jumelage 7892.	S7891L S7891R	-	-	-	-	2432	2773	3114	3411	3781	4129	4600	5267
			DIMENSIONS HORS TOUT			DIMENSIONS DE L'ASSISE			DIMENSIONS DU DOSSIER					
			L	P	H	L	P	H	L	H				
			PO 68,5 MM 1740	31 787	30,75 781	64,5 1638	19,5 495	17,5 445	64,5 1638	13,25 337				
		RTA 00	1 par boîte											
 <p>Canapé trois places à un accoudoir et tablette-écrivain TFC : 7.25 V. 6.63 M Poids unitaire : 141 LB 64.1 KG Poids - boîte : 155 LB 70.31 KG Volume - boîte : 55.5 P³ 1.57 M³</p>	Ferrures de jumelage non comprises. Les côtés sans accoudoirs peuvent être munis de brides de jumelage 7892.	S7891LLT S7891RRT	-	-	-	-	2863	3204	3545	3842	4212	4560	5031	5698
			DIMENSIONS HORS TOUT			DIMENSIONS DE L'ASSISE			DIMENSIONS DU DOSSIER					
			L	P	H	L	P	H	L	H				
			PO 70 MM 1778	31 787	30,75 781	64,5 1638	19,5 495	17,5 445	64,5 1638	13,25 337				
		RTA 00	1 par boîte											
 <p>Canapé quatre places avec accoudoirs TFC : 10.25 V. 9.37 M Poids unitaire : 188 LB 85.5 KG Poids - boîte : 204 LB 92.53 KG Volume - boîte : 69 P³ 1.95 M³</p>	Module autoportant uniquement.	S7884	-	-	-	-	3458	3940	4422	4842	5365	5857	6523	7466
			DIMENSIONS HORS TOUT			DIMENSIONS DE L'ASSISE			DIMENSIONS DU DOSSIER					
			L	P	H	L	P	H	L	H				
			PO 93,5 MM 2375	31 787	30 762	85,5 2172	19,5 495	17,5 445	85,5 2172	12,5 318				
		RTA 00	1 par boîte											
 <p>Canapé quatre places sans accoudoirs TFC : 8.75 V. 8 M Poids unitaire : 156 LB 70.9 KG Poids - boîte : 172 LB 78.02 KG Volume - boîte : 61.5 P³ 1.74 M³</p>	Ferrures de jumelage non comprises. Les côtés sans accoudoirs peuvent être munis de brides de jumelage 7892.	S7884NA	-	-	-	-	3458	3869	4281	4639	5086	5506	6074	6879
			DIMENSIONS HORS TOUT			DIMENSIONS DE L'ASSISE			DIMENSIONS DU DOSSIER					
			L	P	H	L	P	H	L	H				
			PO 85,5 MM 2172	31 787	30,75 781	85,5 2172	19,5 495	17,5 445	85,5 2172	12,5 318				
		RTA 00	1 par boîte											

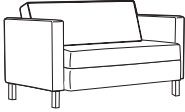
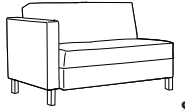
DESCRIPTION	CARACTÉRISTIQUES	MODÈLE	GRADES DE TEXTILE DE SÉRIE											
			1	2	3	4	5	6	7	8	9	10	11	12
 <p>S7884R</p> <p>Canapé quatre places à un accoudoir TFC : 9.5 V. 8.69 M Poids unitaire : 172 LB 78.2 KG Poids - boîte : 188 LB 85.28 KG Volume - boîte : 69 P³ 1.95 M³</p>	 <p>S7884L</p> <p>Ferrures de jumelage non comprises.</p> <p>Le côté sans accoudoir peut être muni de brides de jumelage 7892.</p>	<p>S7884L S7884R</p>	-	-	-	-	3458	3905	4351	4741	5225	5681	6299	7173
			<p>DIMENSIONS HORS TOUT</p> <p>L P H</p>	<p>DIMENSIONS DE L'ASSISE</p> <p>L P H</p>	<p>DIMENSIONS DU DOSSIER</p> <p>L H</p>	<p>PO 89,5 MM 2273</p>	<p>31 787</p>	<p>30,75 781</p>	<p>85,8 2179</p>	<p>19,5 495</p>	<p>17,5 445</p>	<p>85,8 2179</p>	<p>12,5 318</p>	<p>RTA 00</p>
 <p>S7879</p> <p>Pouf carré TFC : 1.5 V. 1.37 M Poids unitaire : 23 LB 10.5 KG Poids - boîte : 27 LB 12.25 KG Volume - boîte : 7.5 P³ 0.21 M³</p>	<p>Ferrures de jumelage non comprises.</p> <p>Les côtés peuvent être munis de brides de jumelage 7892.</p> <p>Ne se jumelle pas à des modules-sièges.</p>	<p>S7879</p>	-	-	-	-	739	810	880	942	1018	1090	1188	1326
			<p>DIMENSIONS HORS TOUT</p> <p>L P H</p>	<p>DIMENSIONS DE L'ASSISE</p> <p>L P H</p>	<p>DIMENSIONS DU DOSSIER</p> <p>L H</p>	<p>PO 22 MM 559</p>	<p>22 559</p>	<p>17 432</p>	-	-	-	-	-	-
 <p>S7893</p> <p>Banc deux places TFC : 2.25 V. 2.06 M Poids unitaire : 36 LB 16.4 KG Poids - boîte : 42 LB 19.05 KG Volume - boîte : 11.5 P³ 0.32 M³</p>	<p>Ferrures de jumelage non comprises.</p> <p>Les côtés peuvent être munis de brides de jumelage 7892.</p> <p>Ne se jumelle pas à des modules-sièges.</p>	<p>S7893</p>	-	-	-	-	1089	1195	1301	1393	1508	1616	1762	1969
			<p>DIMENSIONS HORS TOUT</p> <p>L P H</p>	<p>DIMENSIONS DE L'ASSISE</p> <p>L P H</p>	<p>DIMENSIONS DU DOSSIER</p> <p>L H</p>	<p>PO 43 MM 1092</p>	<p>21,5 546</p>	<p>17 432</p>	-	-	-	-	-	-
 <p>S7894</p> <p>Banc trois places TFC : 3.75 V. 3.43 M Poids unitaire : 54 LB 24.5 KG Poids - boîte : 62 LB 28.12 KG Volume - boîte : 16.75 P³ 0.47 M³</p>	<p>Ferrures de jumelage non comprises.</p> <p>Les côtés peuvent être munis de brides de jumelage 7892.</p> <p>Ne se jumelle pas à des modules-sièges.</p>	<p>S7894</p>	-	-	-	-	1547	1723	1900	2053	2245	2425	2668	3013
			<p>DIMENSIONS HORS TOUT</p> <p>L P H</p>	<p>DIMENSIONS DE L'ASSISE</p> <p>L P H</p>	<p>DIMENSIONS DU DOSSIER</p> <p>L H</p>	<p>PO 64,5 MM 1638</p>	<p>21,5 546</p>	<p>17 432</p>	-	-	-	-	-	-
 <p>S7905</p> <p>Banc deux places, coussin simple TFC : 2.25 V. 2.06 M Poids unitaire : 36 LB 16.4 KG Poids - boîte : 42 LB 19.05 KG Volume - boîte : 11.5 P³ 0.32 M³</p>	<p>Ferrures de jumelage non comprises.</p> <p>Les côtés peuvent être munis de brides de jumelage 7892.</p> <p>Ne se jumelle pas à des modules-sièges.</p>	<p>S7905</p>	-	-	-	-	1089	1195	1301	1393	1508	1616	1762	1969
			<p>DIMENSIONS HORS TOUT</p> <p>L P H</p>	<p>DIMENSIONS DE L'ASSISE</p> <p>L P H</p>	<p>DIMENSIONS DU DOSSIER</p> <p>L H</p>	<p>PO 43 MM 1092</p>	<p>21,5 546</p>	<p>17 432</p>	-	-	-	-	-	-

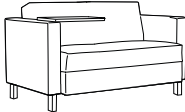
DESCRIPTION	CARACTÉRISTIQUES	MODÈLE	GRADES DE TEXTILE DE SÉRIE											
			1	2	3	4	5	6	7	8	9	10	11	12
 <p>Causeuse, coussin simple TFC : 6.5 V. 5.94 M Poids unitaire : 110 LB 50 KG Poids - boîte : 122 LB 55.34 KG Volume - boîte : 36 P³ 1.01 M³</p>	Module autoportant uniquement.	S7902	-	-	-	-	1967	2273	2578	2845	3176	3488	3911	4509
		DIMENSIONS HORS TOUT L P H			DIMENSIONS DE L'ASSISE L P H			DIMENSIONS DU DOSSIER L H						
		PO 51.25	31	30	43.25	19.5	17.5	43.25	12.5					
		MM 1302	787	762	1099	495	445	1099	318					
		RTA 00	1 par boîte											
 <p>Causeuse à un accoudoir, coussin simple TFC : 6.5 V. 5.94 M Poids unitaire : 102 LB 46.4 KG Poids - boîte : 114 LB 51.71 KG Volume - boîte : 36 P³ 1.01 M³</p>	Ferrures de jumelage non comprises. Le côté sans accoudoir peut être munis de brides de jumelage 7892.	S7902L	-	-	-	-	1967	2273	2578	2845	3176	3488	3911	4509
		DIMENSIONS HORS TOUT L P H			DIMENSIONS DE L'ASSISE L P H			DIMENSIONS DU DOSSIER L H						
		PO 47.25	31	30.75	43.25	19.5	17.5	43.25	13.25					
		MM 1200	787	781	1099	495	445	1099	337					
		RTA 00	1 par boîte											
 <p>Causeuse à un acc. et tablette-écrivain, coussin simple TFC : 6.5 V. 5.94 M Poids unitaire : 102 LB 46.4 KG Poids - boîte : 114 LB 51.71 KG Volume - boîte : 36 P³ 1.01 M³</p>	Ferrures de jumelage non comprises. Le côté sans accoudoir peut être munis de brides de jumelage 7892.	S7902LLT	-	-	-	-	2399	2646	2893	3108	3376	3628	3969	4452
		DIMENSIONS HORS TOUT L P H			DIMENSIONS DE L'ASSISE L P H			DIMENSIONS DU DOSSIER L H						
		PO 48.75	33.5	30.75	43.25	19.5	17.5	43.25	13.25					
		MM 1238	851	781	1099	495	445	1099	337					
		RTA 00	1 par boîte											
 <p>Causeuse sans accoudoirs, coussin simple TFC : 4.5 V. 4.11 M Poids unitaire : 78 LB 35.5 KG Poids - boîte : 90 LB 40.82 KG Volume - boîte : 36 P³ 1.01 M³</p>	Ferrures de jumelage non comprises. Les côtés sans accoudoirs peuvent être munis de brides de jumelage 7892.	S7902NA	-	-	-	-	1967	2179	2390	2575	2804	3020	3313	3727
		DIMENSIONS HORS TOUT L P H			DIMENSIONS DE L'ASSISE L P H			DIMENSIONS DU DOSSIER L H						
		PO 43.25	31	30.75	43.25	19.5	17.5	43.25	13.25					
		MM 1099	787	781	1099	495	445	1099	337					
		RTA 00	1 par boîte											
 <p>Causeuse avec acc. et tablette-écrivain, coussin simple TFC : 6.5 V. 5.94 M Poids unitaire : 118 LB 53.6 KG Poids - boîte : 130 LB 58.97 KG Volume - boîte : 41.25 P³ 1.16 M³</p>	Module autoportant uniquement.	S7902LT	-	-	-	-	2399	2705	3010	3277	3608	3920	4343	4941
		DIMENSIONS HORS TOUT L P H			DIMENSIONS DE L'ASSISE L P H			DIMENSIONS DU DOSSIER L H						
		PO 52.75	33.5	30	43.25	19.5	17.5	43.25	12.5					
		MM 1340	851	762	1099	495	445	1099	318					
		RTA 00	1 par boîte											

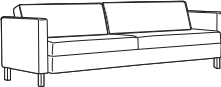
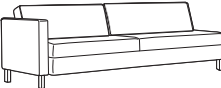
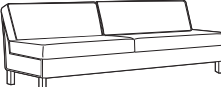
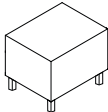
DESCRIPTION	CARACTÉRISTIQUES	MODÈLE	GRADES DE TEXTILE DE SÉRIE																																								
			1	2	3	4	5	6	7	8	9	10	11	12																													
 <p>Causseuse avec acc. et tablettes-écrivains, coussin simple TFC : 5.25 V. 4.8 M Poids unitaire : 115 LB 52.3 KG Poids - boîte : 127 LB 57.61 KG Volume - boîte : 41.25 P³ 1.16 M³</p>	Module autoportant uniquement. Tablettes à gauche et à droite.	S7902LRT	-	-	-	-	2829	3076	3323	3538	3806	4058	4399	4882																													
		<table border="1"> <thead> <tr> <th colspan="3">DIMENSIONS HORS TOUT</th> <th colspan="3">DIMENSIONS DE L'ASSISE</th> <th colspan="2">DIMENSIONS DU DOSSIER</th> </tr> <tr> <th>L</th><th>P</th><th>H</th> <th>L</th><th>P</th><th>H</th> <th>L</th><th>H</th> </tr> </thead> <tbody> <tr> <td>PO 54.25</td><td>33.5</td><td>30</td> <td>43.25</td><td>19.5</td><td>17.5</td> <td>43.25</td><td>12.5</td> </tr> <tr> <td>MM 1378</td><td>851</td><td>762</td> <td>1099</td><td>495</td><td>445</td> <td>1099</td><td>318</td> </tr> </tbody> </table>	DIMENSIONS HORS TOUT			DIMENSIONS DE L'ASSISE			DIMENSIONS DU DOSSIER		L	P	H	L	P	H	L	H	PO 54.25	33.5	30	43.25	19.5	17.5	43.25	12.5	MM 1378	851	762	1099	495	445	1099	318	RTA 00	1 par boîte							
		DIMENSIONS HORS TOUT			DIMENSIONS DE L'ASSISE			DIMENSIONS DU DOSSIER																																			
		L	P	H	L	P	H	L	H																																		
PO 54.25	33.5	30	43.25	19.5	17.5	43.25	12.5																																				
MM 1378	851	762	1099	495	445	1099	318																																				
<table border="1"> <thead> <tr> <th>1</th><th>2</th><th>3</th><th>4</th><th>5</th><th>6</th><th>7</th><th>8</th><th>9</th><th>10</th><th>11</th><th>12</th> </tr> </thead> <tbody> <tr> <td>S7904</td><td>-</td><td>-</td><td>-</td><td>-</td><td>3489</td><td>3971</td><td>4453</td><td>4873</td><td>5396</td><td>5888</td><td>6554</td><td>7497</td> </tr> </tbody> </table>												1	2	3	4	5	6	7	8	9	10	11	12	S7904	-	-	-	-	3489	3971	4453	4873	5396	5888	6554	7497							
1	2	3	4	5	6	7	8	9	10	11	12																																
S7904	-	-	-	-	3489	3971	4453	4873	5396	5888	6554	7497																															
<table border="1"> <thead> <tr> <th colspan="3">DIMENSIONS HORS TOUT</th> <th colspan="3">DIMENSIONS DE L'ASSISE</th> <th colspan="2">DIMENSIONS DU DOSSIER</th> </tr> <tr> <th>L</th><th>P</th><th>H</th> <th>L</th><th>P</th><th>H</th> <th>L</th><th>H</th> </tr> </thead> <tbody> <tr> <td>PO 93.5</td><td>31</td><td>30</td> <td>85.5</td><td>19.5</td><td>17.5</td> <td>85.5</td><td>12.5</td> </tr> <tr> <td>MM 2375</td><td>787</td><td>762</td> <td>2172</td><td>495</td><td>445</td> <td>2172</td><td>318</td> </tr> </tbody> </table>												DIMENSIONS HORS TOUT			DIMENSIONS DE L'ASSISE			DIMENSIONS DU DOSSIER		L	P	H	L	P	H	L	H	PO 93.5	31	30	85.5	19.5	17.5	85.5	12.5	MM 2375	787	762	2172	495	445	2172	318
DIMENSIONS HORS TOUT			DIMENSIONS DE L'ASSISE			DIMENSIONS DU DOSSIER																																					
L	P	H	L	P	H	L	H																																				
PO 93.5	31	30	85.5	19.5	17.5	85.5	12.5																																				
MM 2375	787	762	2172	495	445	2172	318																																				
 <p>Canapé quatre places avec accoudoirs, deux coussins TFC : 10.25 V. 9.37 M Poids unitaire : 188 LB 85.5 KG Poids - boîte : 204 LB 92.53 KG Volume - boîte : 69 P³ 1.95 M³</p>	Module autoportant uniquement.	S7904L	-	-	-	-	3489	3971	4453	4873	5396	5888	6554	7497																													
		<table border="1"> <thead> <tr> <th colspan="3">DIMENSIONS HORS TOUT</th> <th colspan="3">DIMENSIONS DE L'ASSISE</th> <th colspan="2">DIMENSIONS DU DOSSIER</th> </tr> <tr> <th>L</th><th>P</th><th>H</th> <th>L</th><th>P</th><th>H</th> <th>L</th><th>H</th> </tr> </thead> <tbody> <tr> <td>PO 93.5</td><td>31</td><td>30</td> <td>85.5</td><td>19.5</td><td>17.5</td> <td>85.5</td><td>12.5</td> </tr> <tr> <td>MM 2375</td><td>787</td><td>762</td> <td>2172</td><td>495</td><td>445</td> <td>2172</td><td>318</td> </tr> </tbody> </table>	DIMENSIONS HORS TOUT			DIMENSIONS DE L'ASSISE			DIMENSIONS DU DOSSIER		L	P	H	L	P	H	L	H	PO 93.5	31	30	85.5	19.5	17.5	85.5	12.5	MM 2375	787	762	2172	495	445	2172	318	RTA 00	1 par boîte							
		DIMENSIONS HORS TOUT			DIMENSIONS DE L'ASSISE			DIMENSIONS DU DOSSIER																																			
		L	P	H	L	P	H	L	H																																		
PO 93.5	31	30	85.5	19.5	17.5	85.5	12.5																																				
MM 2375	787	762	2172	495	445	2172	318																																				
<table border="1"> <thead> <tr> <th>1</th><th>2</th><th>3</th><th>4</th><th>5</th><th>6</th><th>7</th><th>8</th><th>9</th><th>10</th><th>11</th><th>12</th> </tr> </thead> <tbody> <tr> <td>S7904L</td><td>-</td><td>-</td><td>-</td><td>-</td><td>3489</td><td>3936</td><td>4382</td><td>4772</td><td>5256</td><td>5712</td><td>6330</td><td>7204</td> </tr> </tbody> </table>												1	2	3	4	5	6	7	8	9	10	11	12	S7904L	-	-	-	-	3489	3936	4382	4772	5256	5712	6330	7204							
1	2	3	4	5	6	7	8	9	10	11	12																																
S7904L	-	-	-	-	3489	3936	4382	4772	5256	5712	6330	7204																															
<table border="1"> <thead> <tr> <th colspan="3">DIMENSIONS HORS TOUT</th> <th colspan="3">DIMENSIONS DE L'ASSISE</th> <th colspan="2">DIMENSIONS DU DOSSIER</th> </tr> <tr> <th>L</th><th>P</th><th>H</th> <th>L</th><th>P</th><th>H</th> <th>L</th><th>H</th> </tr> </thead> <tbody> <tr> <td>PO 89.5</td><td>31</td><td>30.75</td> <td>89.5</td><td>19.5</td><td>17.5</td> <td>89.5</td><td>12.5</td> </tr> <tr> <td>MM 2273</td><td>787</td><td>781</td> <td>2273</td><td>495</td><td>445</td> <td>2273</td><td>318</td> </tr> </tbody> </table>												DIMENSIONS HORS TOUT			DIMENSIONS DE L'ASSISE			DIMENSIONS DU DOSSIER		L	P	H	L	P	H	L	H	PO 89.5	31	30.75	89.5	19.5	17.5	89.5	12.5	MM 2273	787	781	2273	495	445	2273	318
DIMENSIONS HORS TOUT			DIMENSIONS DE L'ASSISE			DIMENSIONS DU DOSSIER																																					
L	P	H	L	P	H	L	H																																				
PO 89.5	31	30.75	89.5	19.5	17.5	89.5	12.5																																				
MM 2273	787	781	2273	495	445	2273	318																																				
 <p>Canapé quatre places à un accoudoir, deux coussins TFC : 9.5 V. 8.69 M Poids unitaire : 172 LB 78.2 KG Poids - boîte : 188 LB 85.28 KG Volume - boîte : 61.5 P³ 1.74 M³</p>	Ferrures de jumelage non comprises. Le côté sans accoudoir peut être munis de brides de jumelage 7892.	S7904R	-	-	-	-	3489	3936	4382	4772	5256	5712	6330	7204																													
		<table border="1"> <thead> <tr> <th colspan="3">DIMENSIONS HORS TOUT</th> <th colspan="3">DIMENSIONS DE L'ASSISE</th> <th colspan="2">DIMENSIONS DU DOSSIER</th> </tr> <tr> <th>L</th><th>P</th><th>H</th> <th>L</th><th>P</th><th>H</th> <th>L</th><th>H</th> </tr> </thead> <tbody> <tr> <td>PO 89.5</td><td>31</td><td>30.75</td> <td>89.5</td><td>19.5</td><td>17.5</td> <td>89.5</td><td>12.5</td> </tr> <tr> <td>MM 2273</td><td>787</td><td>781</td> <td>2273</td><td>495</td><td>445</td> <td>2273</td><td>318</td> </tr> </tbody> </table>	DIMENSIONS HORS TOUT			DIMENSIONS DE L'ASSISE			DIMENSIONS DU DOSSIER		L	P	H	L	P	H	L	H	PO 89.5	31	30.75	89.5	19.5	17.5	89.5	12.5	MM 2273	787	781	2273	495	445	2273	318	RTA 00	1 par boîte							
		DIMENSIONS HORS TOUT			DIMENSIONS DE L'ASSISE			DIMENSIONS DU DOSSIER																																			
		L	P	H	L	P	H	L	H																																		
PO 89.5	31	30.75	89.5	19.5	17.5	89.5	12.5																																				
MM 2273	787	781	2273	495	445	2273	318																																				
<table border="1"> <thead> <tr> <th>1</th><th>2</th><th>3</th><th>4</th><th>5</th><th>6</th><th>7</th><th>8</th><th>9</th><th>10</th><th>11</th><th>12</th> </tr> </thead> <tbody> <tr> <td>S7904NA</td><td>-</td><td>-</td><td>-</td><td>-</td><td>3489</td><td>3900</td><td>4312</td><td>4670</td><td>5117</td><td>5537</td><td>6105</td><td>6910</td> </tr> </tbody> </table>												1	2	3	4	5	6	7	8	9	10	11	12	S7904NA	-	-	-	-	3489	3900	4312	4670	5117	5537	6105	6910							
1	2	3	4	5	6	7	8	9	10	11	12																																
S7904NA	-	-	-	-	3489	3900	4312	4670	5117	5537	6105	6910																															
<table border="1"> <thead> <tr> <th colspan="3">DIMENSIONS HORS TOUT</th> <th colspan="3">DIMENSIONS DE L'ASSISE</th> <th colspan="2">DIMENSIONS DU DOSSIER</th> </tr> <tr> <th>L</th><th>P</th><th>H</th> <th>L</th><th>P</th><th>H</th> <th>L</th><th>H</th> </tr> </thead> <tbody> <tr> <td>PO 85.5</td><td>31</td><td>30.75</td> <td>85.5</td><td>19.5</td><td>17.5</td> <td>85.5</td><td>12.5</td> </tr> <tr> <td>MM 2172</td><td>787</td><td>781</td> <td>2172</td><td>495</td><td>445</td> <td>2172</td><td>318</td> </tr> </tbody> </table>												DIMENSIONS HORS TOUT			DIMENSIONS DE L'ASSISE			DIMENSIONS DU DOSSIER		L	P	H	L	P	H	L	H	PO 85.5	31	30.75	85.5	19.5	17.5	85.5	12.5	MM 2172	787	781	2172	495	445	2172	318
DIMENSIONS HORS TOUT			DIMENSIONS DE L'ASSISE			DIMENSIONS DU DOSSIER																																					
L	P	H	L	P	H	L	H																																				
PO 85.5	31	30.75	85.5	19.5	17.5	85.5	12.5																																				
MM 2172	787	781	2172	495	445	2172	318																																				
 <p>Canapé quatre places sans accoudoirs, deux coussins TFC : 8.75 V. 8 M Poids unitaire : 156 LB 70.9 KG Poids - boîte : 172 LB 78.02 KG Volume - boîte : 61.5 P³ 1.74 M³</p>	Ferrures de jumelage non comprises. Les côtés sans accoudoirs peuvent être munis de brides de jumelage 7892.	S7904NA	-	-	-	-	3489	3900	4312	4670	5117	5537	6105	6910																													
		<table border="1"> <thead> <tr> <th colspan="3">DIMENSIONS HORS TOUT</th> <th colspan="3">DIMENSIONS DE L'ASSISE</th> <th colspan="2">DIMENSIONS DU DOSSIER</th> </tr> <tr> <th>L</th><th>P</th><th>H</th> <th>L</th><th>P</th><th>H</th> <th>L</th><th>H</th> </tr> </thead> <tbody> <tr> <td>PO 85.5</td><td>31</td><td>30.75</td> <td>85.5</td><td>19.5</td><td>17.5</td> <td>85.5</td><td>12.5</td> </tr> <tr> <td>MM 2172</td><td>787</td><td>781</td> <td>2172</td><td>495</td><td>445</td> <td>2172</td><td>318</td> </tr> </tbody> </table>	DIMENSIONS HORS TOUT			DIMENSIONS DE L'ASSISE			DIMENSIONS DU DOSSIER		L	P	H	L	P	H	L	H	PO 85.5	31	30.75	85.5	19.5	17.5	85.5	12.5	MM 2172	787	781	2172	495	445	2172	318	RTA 00	1 par boîte							
		DIMENSIONS HORS TOUT			DIMENSIONS DE L'ASSISE			DIMENSIONS DU DOSSIER																																			
		L	P	H	L	P	H	L	H																																		
PO 85.5	31	30.75	85.5	19.5	17.5	85.5	12.5																																				
MM 2172	787	781	2172	495	445	2172	318																																				
<table border="1"> <thead> <tr> <th colspan="12">Prix courant</th> </tr> </thead> <tbody> <tr> <td>S7911</td><td colspan="11">1268</td> </tr> </tbody> </table>												Prix courant												S7911	1268																		
Prix courant																																											
S7911	1268																																										
<table border="1"> <thead> <tr> <th colspan="3">DIMENSIONS HORS TOUT</th> <th colspan="3">DIMENSIONS DE L'ASSISE</th> <th colspan="2">DIMENSIONS DU DOSSIER</th> </tr> <tr> <th>L</th><th>P</th><th>H</th> <th>L</th><th>P</th><th>H</th> <th>L</th><th>H</th> </tr> </thead> <tbody> <tr> <td>PO 20</td><td>24</td><td>16</td> <td>-</td><td>-</td><td>-</td> <td>-</td><td>-</td> </tr> <tr> <td>MM 508</td><td>610</td><td>406</td> <td>-</td><td>-</td><td>-</td> <td>-</td><td>-</td> </tr> </tbody> </table>												DIMENSIONS HORS TOUT			DIMENSIONS DE L'ASSISE			DIMENSIONS DU DOSSIER		L	P	H	L	P	H	L	H	PO 20	24	16	-	-	-	-	-	MM 508	610	406	-	-	-	-	-
DIMENSIONS HORS TOUT			DIMENSIONS DE L'ASSISE			DIMENSIONS DU DOSSIER																																					
L	P	H	L	P	H	L	H																																				
PO 20	24	16	-	-	-	-	-																																				
MM 508	610	406	-	-	-	-	-																																				
 <p>Table de bout cubique TFC : s.o. Poids unitaire : 41 LB 18.6 KG Poids - boîte : 51 LB 23.13 KG Volume - boîte : 5.5 P³ 0.15 M³</p>	Suppléments du fini des pieds : Chromé (CHM) - ajouter 64 \$ Chrome brossé (BCH) - ajouter 104 \$ Laiton satiné (SBR) - ajouter 198 \$ Cuivre ancien (ACO) - ajouter 198 \$ Module autoportant uniquement. Se reporter aux dessins des emplacements pour modules alimentation-USB.	S7911	-	-	-	-	-	-	-	-	-	-	-	-																													
		<table border="1"> <thead> <tr> <th colspan="3">DIMENSIONS HORS TOUT</th> <th colspan="3">DIMENSIONS DE L'ASSISE</th> <th colspan="2">DIMENSIONS DU DOSSIER</th> </tr> <tr> <th>L</th><th>P</th><th>H</th> <th>L</th><th>P</th><th>H</th> <th>L</th><th>H</th> </tr> </thead> <tbody> <tr> <td>PO 20</td><td>24</td><td>16</td> <td>-</td><td>-</td><td>-</td> <td>-</td><td>-</td> </tr> <tr> <td>MM 508</td><td>610</td><td>406</td> <td>-</td><td>-</td><td>-</td> <td>-</td><td>-</td> </tr> </tbody> </table>	DIMENSIONS HORS TOUT			DIMENSIONS DE L'ASSISE			DIMENSIONS DU DOSSIER		L	P	H	L	P	H	L	H	PO 20	24	16	-	-	-	-	-	MM 508	610	406	-	-	-	-	-	RTA 00	1 par boîte							
		DIMENSIONS HORS TOUT			DIMENSIONS DE L'ASSISE			DIMENSIONS DU DOSSIER																																			
		L	P	H	L	P	H	L	H																																		
PO 20	24	16	-	-	-	-	-																																				
MM 508	610	406	-	-	-	-	-																																				
<table border="1"> <thead> <tr> <th colspan="12">Prix courant</th> </tr> </thead> <tbody> <tr> <td>S7911</td><td colspan="11">1268</td> </tr> </tbody> </table>												Prix courant												S7911	1268																		
Prix courant																																											
S7911	1268																																										
<table border="1"> <thead> <tr> <th colspan="3">DIMENSIONS HORS TOUT</th> <th colspan="3">DIMENSIONS DE L'ASSISE</th> <th colspan="2">DIMENSIONS DU DOSSIER</th> </tr> <tr> <th>L</th><th>P</th><th>H</th> <th>L</th><th>P</th><th>H</th> <th>L</th><th>H</th> </tr> </thead> <tbody> <tr> <td>PO 20</td><td>24</td><td>16</td> <td>-</td><td>-</td><td>-</td> <td>-</td><td>-</td> </tr> <tr> <td>MM 508</td><td>610</td><td>406</td> <td>-</td><td>-</td><td>-</td> <td>-</td><td>-</td> </tr> </tbody> </table>												DIMENSIONS HORS TOUT			DIMENSIONS DE L'ASSISE			DIMENSIONS DU DOSSIER		L	P	H	L	P	H	L	H	PO 20	24	16	-	-	-	-	-	MM 508	610	406	-	-	-	-	-
DIMENSIONS HORS TOUT			DIMENSIONS DE L'ASSISE			DIMENSIONS DU DOSSIER																																					
L	P	H	L	P	H	L	H																																				
PO 20	24	16	-	-	-	-	-																																				
MM 508	610	406	-	-	-	-	-																																				

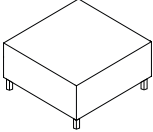
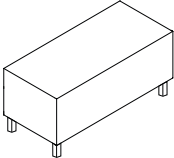
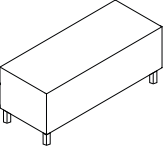
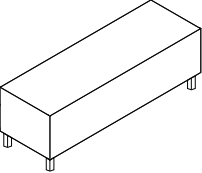
DESCRIPTION	CARACTÉRISTIQUES	MODÈLE	GRADES DE TEXTILE DE SÉRIE																																		
 <p>Table de salon cubique TFC : s.o. Poids unitaire : 74 LB 33.6 KG Poids - boîte : 86 LB 39.01 KG Volume - boîte : 10.75 P³ 0.3 M³</p>	<p>Suppléments du fini des pieds : Chromé (CHM) - ajouter 46 \$ Chrome brossé (BCH) - ajouter 221 \$ Laiton satiné (SBR) - ajouter 315 \$ Cuivre ancien (ACO) - ajouter 315 \$</p> <p>Module autoportant uniquement.</p> <p>Se reporter aux dessins des emplacements pour modules alimentation-USB.</p>	Prix courant																																			
		S7912	1616																																		
		<table border="1"> <thead> <tr> <th colspan="3">DIMENSIONS HORS TOUT</th> <th colspan="3">DIMENSIONS DE L'ASSISE</th> <th colspan="2">DIMENSIONS DU DOSSIER</th> </tr> <tr> <th>L</th> <th>P</th> <th>H</th> <th>L</th> <th>P</th> <th>H</th> <th>L</th> <th>H</th> </tr> </thead> <tbody> <tr> <td>PO 33</td> <td>33</td> <td>14</td> <td>-</td> <td>-</td> <td>-</td> <td>-</td> <td>-</td> </tr> <tr> <td>MM 838</td> <td>838</td> <td>356</td> <td>-</td> <td>-</td> <td>-</td> <td>-</td> <td>-</td> </tr> </tbody> </table>			DIMENSIONS HORS TOUT			DIMENSIONS DE L'ASSISE			DIMENSIONS DU DOSSIER		L	P	H	L	P	H	L	H	PO 33	33	14	-	-	-	-	-	MM 838	838	356	-	-	-	-	-	<p>Se reporter aux dessins des emplacements pour modules alimentation-USB.</p> <p>RTA 00 1 par boîte</p>
DIMENSIONS HORS TOUT			DIMENSIONS DE L'ASSISE			DIMENSIONS DU DOSSIER																															
L	P	H	L	P	H	L	H																														
PO 33	33	14	-	-	-	-	-																														
MM 838	838	356	-	-	-	-	-																														
 <p>Table de salon cubique, 40 po TFC : s.o. Poids unitaire : 56 LB 25.5 KG Poids - boîte : 66 LB 29.94 KG Volume - boîte : 8 P³ 0.22 M³</p>	<p>Suppléments du fini des pieds : Chromé (CHM) - ajouter 67 \$ Chrome brossé (BCH) - ajouter 115 \$ Laiton satiné (SBR) - ajouter 246 \$ Cuivre ancien (ACO) - ajouter 246 \$</p> <p>Module autoportant uniquement.</p> <p>Se reporter aux dessins des emplacements pour modules alimentation-USB.</p>	Prix courant																																			
		S7913	1534																																		
		<table border="1"> <thead> <tr> <th colspan="3">DIMENSIONS HORS TOUT</th> <th colspan="3">DIMENSIONS DE L'ASSISE</th> <th colspan="2">DIMENSIONS DU DOSSIER</th> </tr> <tr> <th>L</th> <th>P</th> <th>H</th> <th>L</th> <th>P</th> <th>H</th> <th>L</th> <th>H</th> </tr> </thead> <tbody> <tr> <td>PO 40</td> <td>20</td> <td>14</td> <td>-</td> <td>-</td> <td>-</td> <td>-</td> <td>-</td> </tr> <tr> <td>MM 1016</td> <td>508</td> <td>356</td> <td>-</td> <td>-</td> <td>-</td> <td>-</td> <td>-</td> </tr> </tbody> </table>			DIMENSIONS HORS TOUT			DIMENSIONS DE L'ASSISE			DIMENSIONS DU DOSSIER		L	P	H	L	P	H	L	H	PO 40	20	14	-	-	-	-	-	MM 1016	508	356	-	-	-	-	-	<p>Se reporter aux dessins des emplacements pour modules alimentation-USB.</p> <p>RTA 00 1 par boîte</p>
DIMENSIONS HORS TOUT			DIMENSIONS DE L'ASSISE			DIMENSIONS DU DOSSIER																															
L	P	H	L	P	H	L	H																														
PO 40	20	14	-	-	-	-	-																														
MM 1016	508	356	-	-	-	-	-																														
 <p>Table de salon cubique longue, 60 po TFC : s.o. Poids unitaire : 81 LB 36.8 KG Poids - boîte : 93 LB 42.18 KG Volume - boîte : 12 P³ 0.33 M³</p>	<p>Suppléments du fini des pieds : Chromé (CHM) - ajouter 67 \$ Chrome brossé (BCH) - ajouter 99 \$ Laiton satiné (SBR) - ajouter 230 \$ Cuivre ancien (ACO) - ajouter 230 \$</p> <p>Module autoportant uniquement.</p> <p>Se reporter aux dessins des emplacements pour modules alimentation-USB.</p>	Prix courant																																			
		S7915	2007																																		
		<table border="1"> <thead> <tr> <th colspan="3">DIMENSIONS HORS TOUT</th> <th colspan="3">DIMENSIONS DE L'ASSISE</th> <th colspan="2">DIMENSIONS DU DOSSIER</th> </tr> <tr> <th>L</th> <th>P</th> <th>H</th> <th>L</th> <th>P</th> <th>H</th> <th>L</th> <th>H</th> </tr> </thead> <tbody> <tr> <td>PO 60</td> <td>20</td> <td>14</td> <td>-</td> <td>-</td> <td>-</td> <td>-</td> <td>-</td> </tr> <tr> <td>MM 1524</td> <td>508</td> <td>356</td> <td>-</td> <td>-</td> <td>-</td> <td>-</td> <td>-</td> </tr> </tbody> </table>			DIMENSIONS HORS TOUT			DIMENSIONS DE L'ASSISE			DIMENSIONS DU DOSSIER		L	P	H	L	P	H	L	H	PO 60	20	14	-	-	-	-	-	MM 1524	508	356	-	-	-	-	-	<p>Se reporter aux dessins des emplacements pour modules alimentation-USB.</p> <p>RTA 00 1 par boîte</p>
DIMENSIONS HORS TOUT			DIMENSIONS DE L'ASSISE			DIMENSIONS DU DOSSIER																															
L	P	H	L	P	H	L	H																														
PO 60	20	14	-	-	-	-	-																														
MM 1524	508	356	-	-	-	-	-																														
 <p>Table de salon cubique longue, 72 po TFC : s.o. Poids unitaire : 107 LB 48.53 KG Poids - boîte : 107 LB 48.53 KG Volume - boîte : 14.25 P³ 0.4 M³</p>	<p>Suppléments du fini des pieds : Chromé (CHM) - ajouter 81 \$ Chrome brossé (BCH) - ajouter 188 \$ Laiton satiné (SBR) - ajouter 313 \$ Cuivre ancien (ACO) - ajouter 313 \$</p> <p>Module autoportant uniquement.</p> <p>Se reporter aux dessins des emplacements pour modules alimentation-USB.</p>	Prix courant																																			
		S7916	2087																																		
		<table border="1"> <thead> <tr> <th colspan="3">DIMENSIONS HORS TOUT</th> <th colspan="3">DIMENSIONS DE L'ASSISE</th> <th colspan="2">DIMENSIONS DU DOSSIER</th> </tr> <tr> <th>L</th> <th>P</th> <th>H</th> <th>L</th> <th>P</th> <th>H</th> <th>L</th> <th>H</th> </tr> </thead> <tbody> <tr> <td>PO 72</td> <td>20</td> <td>14</td> <td>-</td> <td>-</td> <td>-</td> <td>-</td> <td>-</td> </tr> <tr> <td>MM 1829</td> <td>508</td> <td>356</td> <td>-</td> <td>-</td> <td>-</td> <td>-</td> <td>-</td> </tr> </tbody> </table>			DIMENSIONS HORS TOUT			DIMENSIONS DE L'ASSISE			DIMENSIONS DU DOSSIER		L	P	H	L	P	H	L	H	PO 72	20	14	-	-	-	-	-	MM 1829	508	356	-	-	-	-	-	<p>Se reporter aux dessins des emplacements pour modules alimentation-USB.</p> <p>RTA 00 1 par boîte</p>
DIMENSIONS HORS TOUT			DIMENSIONS DE L'ASSISE			DIMENSIONS DU DOSSIER																															
L	P	H	L	P	H	L	H																														
PO 72	20	14	-	-	-	-	-																														
MM 1829	508	356	-	-	-	-	-																														

SIÈGES DRIFT



modèle 8034



modèle 8037



modèle 8030



modèle 8052



modèle 8022



modèle 8026

Tables Drift



Se reporter à la page 251 pour les tables Drift.

EXEMPLE D'UN CODE POUR LA COMMANDE D'UN SIÈGE DRIFT :

8030P	-S2	-WA50	-SE	-WA50	-R11
-------	-----	-------	-----	-------	------

modèle	coutures scellées - dossier	textile – dossier et accoudoirs	coutures scellées - assise	textile - assise	couleur – protecteur
--------	-----------------------------	---------------------------------	----------------------------	------------------	----------------------

-AAM	-NM	-NB
------	-----	-----

fini -piètement	patins	membrane étanche
-----------------	--------	------------------

Vinyle Release pour les protecteurs d'accoudoirs et d'appui-tête

- | | | |
|-----------------|---------------------|---------------------|
| (R11) Blanc | (R21) Grange | (R31) Vert |
| (R12) Craie | (R22) Passe-velours | (R32) Bleu |
| (R13) Caillou | (R23) Cornaline | (R33) Noir |
| (R14) Taupe | (R24) Campagnol | (R34) Souris |
| (R15) Orange | (R25) Parchet | (R35) Plomb |
| (R16) Prairies | (R26) Picholine | (R36) Marine |
| (R17) Mordoré | (R27) Bonsaï | (R37) Chocolat noir |
| (R18) Fumerolle | (R28) Songe d'été | (R38) Espresso |
| (R19) Jaune | (R29) Calicot | |

CHOIX DE MÉCANISMES :

Basculant (-4)

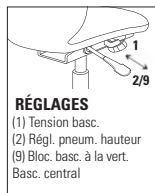

Caractéristiques ergonomiques :
B, C, S, U

CARACTÉRISTIQUES DE SÉRIE

- Au dossier et aux accoudoirs profilés s'ajoute une assise moelleuse, créant un parfait équilibre entre style et confort.
- Les piétements fixes en bois sont fabriqués en hêtre et sont offerts dans tous les finis bois de série.
- Les piétements fixes et pivotants en bois sont offerts de série, dotés de patins en polycarbonate blanc ne marquant pas (voir la colonne de droite pour d'autres choix de patins).
- Les piétements monoblocs sont offerts de série dans un fini peint ou un fini métallique (voir la colonne de droite pour les suppléments).
- Les modèles à piétement monobloc sont offerts de série, dotés de patins en polycarbonate transparent (voir la colonne de droite pour d'autres choix de patins).
- Pour assurer une durabilité accrue pour les sièges d'appoint et de salon, choisir les modèles portant les suffixes P et PH, qui sont offerts dotés de protecteurs d'accoudoirs et d'appui-tête en vinyle Release de Global. Préciser la couleur.
- Pour faciliter l'entretien des sièges d'appoint et de salon, les modèles portant le suffixe F sont dotés d'une assise relevable (le matériau sous l'assise s'agence au textile choisi).
- Des coutures scellées sont offertes pour les dossiers et les assises (moyennant un supplément). Pour un pouf avec coutures scellées, choisir le modèle 8026S, offert dans des textiles approuvés uniquement.
- Une membrane étanche peut être ajoutée aux coussins d'assise (moyennant un supplément) mais ne peut être combinée avec des coutures scellées.
- Les sièges sont assemblés à l'aide de vis inviolables et sont livrés entièrement montés.
- Choix de rembourrage : tissus, vinyles ou cuirs. Les modèles garnis d'un vinyle ou cuir peuvent présenter des piqûres sur les coussins d'assise ou de dossier, s'il y a lieu.
- La capacité de charge de cette gamme est de 300 lb.

SIÈGES D'APPOINT

- Six styles de piétements sont offerts : monobloc, fixe en bois, pivotant à 4 pieds en étoile en bois, pivotant à 4 pieds en étoile chromé, haut pivotant à 4 pieds en étoile et à 5 pieds en étoile sur roulettes.
- Le piétement haut pivotant à 4 pieds en étoile est fini aluminium poli et doté de patins ne marquant pas (voir la colonne de droite pour d'autres choix de patins).
- Les sièges dotés d'un piétement pivotant sur 360° et munis de roulettes se règlent en hauteur sur 4 po et présentent un mécanisme de basculement qui se bloque à la verticale. Des roulettes pour surfaces à moquette et à revêtement dur sont offertes (voir la colonne de droite pour le choix de roulettes).

SIÈGES DE SALON

- Quatre styles de piétements sont offerts : monobloc, fixe en bois, pivotant à 4 pieds en étoile en bois et pivotant à 4 pieds en étoile chromé.
- Les modèles à piétement pivotant à 4 pieds en étoile chromé sont dotés d'un mécanisme de centrage automatique ou de pivotement sur 360°. Le piétement est fini chrome poli uniquement.
- Deux hauteurs d'assise sont offertes : 17 po avec un dossier à inclinaison classique pour un siège de salon ou 18 po avec un dossier à inclinaison moindre pour permettre de s'asseoir et de se relever plus facilement.

TABOURETS

- Trois styles de piétements sont offerts pour les tabourets de comptoir ou de bar : monobloc, fixe en bois et pivotant à 4 pieds en étoile en métal.



POUF

- Le pouf présente une base lestée qui l'empêche de verser et est doté de patins blancs ne marquant pas.

Ajouter les codes d'options dans l'ordre suivant :

- **Numéro de modèle**
Préciser le numéro de modèle
- **Coutures + textile – dossier (NS)** Sans coutures scellées
(S2) Coutures scellées. Voir le modèle pour le supplément. Préciser le code du textile.
- **Coutures + textile – assise (NS)** Sans coutures scellées
(SE) Coutures scellées. Voir le modèle pour le supplément. Préciser le code du textile.
- **Textile – protecteurs d'accoudoirs + d'appui-tête** (modèles avec suffixe P et PH). Voir au bas à gauche pour les choix de vinyle Release.
- **Hauteur de l'assise** (sièges de salon uniquement)
(S17) 17 po
(S18) 18 po
- **Finis bois** (piétements en bois uniquement)

(AAM) Absolu	(NLW) Noyer naturel
(BKM) Noir	(ASM) Nuit
(ACM) Cerisier	(NBM) Noce Biondo
(EOM) Chêne foncé	(NGM) Noce Grigio
(ECM) Espresso	(NEM) Noce Leggero
(TFM) Bois fruitier	(NMM) Noce Medio
(HGM) Gris	(SKM) Palissandre
(AHM) Miel	(TWM) Noyer
(TMM) Acajou	(WTM) Crème WC
(AVM) Érable	(WHM) Blanc
(MWM) Noyer moyen	(WCM) Cerisier d'hiver
- **Fin du bâti**
(modèles à piétement monobloc uniquement)
Voir la page 360 pour le choix de finis du piétement. Un supplément s'applique pour les finis plaqués :
(CHM) Chromé. Sièges d'appoint/de salon : + 41 \$.
Tab. de comptoir : + 79 \$. Tab. de bar : + 79 \$.
- **Fin du piétement**
(siège d'appoint à piétement à 5 pieds en étoile uniquement)
(A7) Aluminium poli
- **Choix de cylindres**
(modèles à piétement pivotant fini chromé uniquement)
(DSC) pivotant
(DAC) à centrage automatique
- **Choix de patins**
(modèles à piétements en bois uniquement)
(NM) patins en nylon blanc ne marquant pas pour la plupart des surfaces (de série)
(SG) patins à coussinet en acier pour surfaces à moquette. Ajouter 17 \$.
(RG) patins antidérapants à coussinet en caoutchouc pour la plupart des surfaces à revêtement dur. Ajouter 22 \$.
(FG) patins à coussinet en feutre pour la plupart des surfaces à revêtement dur. Ajouter 22 \$.
- **Choix de patins** (modèles à piétement monobloc)
(CG) patins en polycarbonate transparent pour la plupart des surfaces (de série)
(XG) sans patins
(SG) patins à coussinet en acier pour surfaces à moquette. Ajouter 19 \$.
(RG) patins antidérapants à coussinet en caoutchouc pour la plupart des surfaces à revêtement dur. Ajouter 19 \$.
(FG) patins à coussinet en feutre pour la plupart des surfaces à revêtement dur. Ajouter 19 \$.
- **Choix de patins** (modèles à 4 pieds hauts en étoile)
(NM) patins en nylon blanc ne marquant pas pour la plupart des surfaces (de série)
(FG) patins à coussinet en feutre pour la plupart des surfaces à revêtement dur. Ajouter 22 \$.
- **Choix de roulettes** (modèles à 5 pieds hauts en étoile)
(DC) roulettes de 2 po pour surface à moquette
(RC) roulettes de 2 po pour la plupart des surfaces à revêtement dur. Ajouter 17 \$.
- **Membrane étanche** (non offerte avec coutures scellées)
(NB) Sans membrane étanche.
(MB) Avec membrane étanche (assise uniquement). Ajouter 81 \$.

DESCRIPTION	CARACTÉRISTIQUES	MODÈLE	GRADES DE TEXTILE DE SÉRIE												
			1	2	3	4	5	6	7	8	9	10	11	12	
	Pouf TFC : 2 V. 1.83 M Poids unitaire : 25 LB 11.4 KG Poids - boîte : 31 LB 14.06 KG Volume - boîte : 8.5 P ³ 0.24 M ³		8026	803	867	922	983	1086	1179	1274	1355	1458	1554	1683	1867
			8026S	905	969	1024	1085	1188	1281	1376	1457	1560	1656	1785	1969
			DIMENSIONS HORS TOUT			DIMENSIONS DE L'ASSISE			DIMENSIONS DU DOSSIER						
			L	P	H	L	P	H	L	H					
			PO 18.5	18.5	18	-	-	-	-	-	-	-	-	-	-
			MM 470	470	457	-	-	-	-	-	-	-	-	-	-
			RTA 00		1 par boîte										

DESCRIPTION	CARACTÉRISTIQUES	MODÈLE	GRADES DE TEXTILE DE SÉRIE														
			1	2	3	4	5	6	7	8	9	10	11	12			
	Fauteuil d'appoint, piétement monobloc TFC : 2 V. 1.83 M Poids unitaire : 22 LB 10 KG Poids - boîte : 31 LB 14.06 KG Volume - boîte : 13.25 P ³ 0.37 M ³		8023	1389	1453	1507	1570	1671	1765	1859	1941	2043	2139	2269	2453		
			8023F	1489	1561	1622	1692	1806	1912	2018	2110	2225	2333	2479	2686		
			assise relevable														
			8023P	1409	1473	1527	1590	1691	1785	1879	1961	2063	2159	2289	2473		
			protecteurs d'accoudoirs														
			8023PF	1509	1581	1642	1712	1826	1932	2038	2130	2245	2353	2499	2706		
			protecteurs d'accoudoirs + assise relevable														
			DIMENSIONS HORS TOUT			DIMENSIONS DE L'ASSISE			DIMENSIONS DU DOSSIER								
			L	P	H	L	P	H	L	H							
			PO 24.5	23	31	18	17.5	18	15	13							
			MM 622	584	787	457	445	457	381	330							
			RTA 00	1 par boîte													

suppl. cout. scellées	(S2)	(SE)
8023	+ 33 \$	+ 25 \$
8023F	+ 33 \$	+ 40 \$
8023P	+ 49 \$	+ 25 \$
8023PF	+ 49 \$	+ 40 \$

DESCRIPTION	CARACTÉRISTIQUES	MODÈLE	GRADES DE TEXTILE DE SÉRIE														
			1	2	3	4	5	6	7	8	9	10	11	12			
	Fauteuil d'appoint, piétement à 4 pieds en bois TFC : 2 V. 1.83 M Poids unitaire : 24 LB 10.9 KG Poids - boîte : 31 LB 14.06 KG Volume - boîte : 15.75 P ³ 0.44 M ³		8030	1469	1533	1587	1650	1751	1845	1939	2021	2123	2219	2349	2533		
			8030F	1569	1641	1702	1772	1886	1992	2098	2190	2305	2413	2559	2766		
			assise relevable														
			8030P	1489	1553	1607	1670	1771	1865	1959	2041	2143	2239	2369	2553		
			protecteurs d'accoudoirs														
			8030PF	1589	1661	1722	1792	1906	2012	2118	2210	2325	2433	2579	2786		
			protecteurs d'accoudoirs + assise relevable														
			DIMENSIONS HORS TOUT			DIMENSIONS DE L'ASSISE			DIMENSIONS DU DOSSIER								
			L	P	H	L	P	H	L	H							
			PO 24.5	23	31	18	17.5	18	15	13							
			MM 622	584	787	457	445	457	381	330							
			RTA 00	1 par boîte													

suppl. cout. scellées	(S2)	(SE)
8030	+ 33 \$	+ 25 \$
8030F	+ 33 \$	+ 40 \$
8030P	+ 49 \$	+ 25 \$
8030PF	+ 49 \$	+ 40 \$

DESCRIPTION	CARACTÉRISTIQUES	MODÈLE	GRADES DE TEXTILE DE SÉRIE														
			1	2	3	4	5	6	7	8	9	10	11	12			
	Fauteuil d'appoint, piétement pivotant en bois TFC : 2 V. 1.83 M Poids unitaire : 24 LB 10.9 KG Poids - boîte : 31 LB 14.06 KG Volume - boîte : 15.75 P ³ 0.44 M ³		8031	1706	1770	1824	1887	1988	2082	2176	2258	2360	2456	2586	2770		
			8031F	1806	1878	1939	2009	2123	2229	2335	2427	2542	2650	2796	3003		
			assise relevable														
			8031P	1726	1790	1844	1907	2008	2102	2196	2278	2380	2476	2606	2790		
			protecteurs d'accoudoirs														
			8031PF	1826	1898	1959	2029	2143	2249	2355	2447	2562	2670	2816	3023		
			protecteurs d'accoudoirs + assise relevable														
			DIMENSIONS HORS TOUT			DIMENSIONS DE L'ASSISE			DIMENSIONS DU DOSSIER								
			L	P	H	L	P	H	L	H							
			PO 24.5	23	31	18	17.5	18	15	13							
			MM 622	584	787	457	445	457	381	330							
			RTA 00	1 par boîte													

suppl. cout. scellées	(S2)	(SE)
8031	+ 33 \$	+ 25 \$
8031F	+ 33 \$	+ 40 \$
8031P	+ 49 \$	+ 25 \$
8031PF	+ 49 \$	+ 40 \$

DESCRIPTION CARACTÉRISTIQUES MODÈLE GRADES DE TEXTILE DE SÉRIE



Fauteuil d'appoint, piétement pivotant chromé
 TFC : 2 V. | 1.83 M
 Poids unitaire : 24 LB | 10.9 KG
 Poids - boîte : 31 LB | 14.06 KG
 Volume - boîte : 15.75 P³ | 0.44 M³

suppl. cout. scellées	(S2)	(SE)
8032	+ 33 \$	+ 25 \$
8032F	+ 33 \$	+ 40 \$
8032P	+ 49 \$	+ 25 \$
8032PF	+ 49 \$	+ 40 \$

	1	2	3	4	5	6	7	8	9	10	11	12
8032	1748	1812	1866	1929	2030	2124	2218	2300	2402	2498	2628	2812
8032F	1848	1920	1981	2051	2165	2271	2377	2469	2584	2692	2838	3045
assise relevable												
8032P	1768	1832	1886	1949	2050	2144	2238	2320	2422	2518	2648	2832
protecteurs d'accoudoirs												
8032PF	1868	1940	2001	2071	2185	2291	2397	2489	2604	2712	2858	3065
protecteurs d'accoudoirs + assise relevable												

	DIMENSIONS HORS TOUT			DIMENSIONS DE L'ASSISE			DIMENSIONS DU DOSSIER	
	L	P	H	L	P	H	L	H
PO 24,5	23	31	18	17.5	18	15	13	
MM 622	584	787	457	445	457	381	330	
RTA 00	1 par boîte							



Fauteuil d'appoint, piétement haut pivotant à 4 pieds en étoile
 TFC : 2 V. | 1.83 M
 Poids unitaire : 26.5 LB | 12 KG
 Poids - boîte : 35.5 LB | 16.1 KG
 Volume - boîte : 13.25 P³ | 0.37 M³

Coussin d'assise fixe uniquement.

suppl. cout. scellées	(S2)	(SE)
8021	+ 33 \$	+ 25 \$
8021P	+ 49 \$	+ 25 \$

	1	2	3	4	5	6	7	8	9	10	11	12
8021	1558	1622	1676	1739	1840	1934	2028	2110	2212	2308	2438	2622
8021P	1578	1642	1696	1759	1860	1954	2048	2130	2232	2328	2458	2642
protecteurs d'accoudoirs												

	DIMENSIONS HORS TOUT			DIMENSIONS DE L'ASSISE			DIMENSIONS DU DOSSIER	
	L	P	H	L	P	H	L	H
PO 24,5	23	32	18	17.5	18.5	15	13	
MM 622	584	813	457	445	470	381	330	
RTA 00	1 par boîte							



Fauteuil d'appoint, piétement pivotant basculant à 5 pieds en étoile sur roulettes
 TFC : 2 V. | 1.83 M
 Poids unitaire : 28.5 LB | 13 KG
 Poids - boîte : 37.5 LB | 17.01 KG
 Volume - boîte : 15.75 P³ | 0.44 M³

Mécanisme basculant avec blocage.
 Coussin d'assise fixe uniquement.

suppl. cout. scellées	(S2)	(SE)
8022	+ 33 \$	+ 25 \$
8022P	+ 49 \$	+ 25 \$

	1	2	3	4	5	6	7	8	9	10	11	12
8022	1701	1765	1819	1882	1983	2077	2171	2253	2355	2451	2581	2765
8022P	1721	1785	1839	1902	2003	2097	2191	2273	2375	2471	2601	2785
protecteurs d'accoudoirs												

	DIMENSIONS HORS TOUT			DIMENSIONS DE L'ASSISE			DIMENSIONS DU DOSSIER	
	L	P	H	L	P	H	L	H
PO 24,5	23	32.5	18	17.5	15	15	13	
MM 622	584	826	457	445	381	381	330	
RTA 00	1 par boîte							





Fauteuil de salon à dossier bas, piétement monobloc
 TFC : 3.25 V. | 2.97 M
 Poids unitaire : 42 LB | 19.1 KG
 Poids - boîte : 52 LB | 23.59 KG
 Volume - boîte : 19.25 P³ | 0.54 M³

suppl. cout. scellées	(S2)	(SE)
8024	+ 68 \$	+ 29 \$
8024F	+ 68 \$	+ 44 \$
8024P	+ 84 \$	+ 29 \$
8024PF	+ 84 \$	+ 44 \$

	1	2	3	4	5	6	7	8	9	10	11	12
8024	1829	1933	2021	2122	2287	2440	2593	2726	2892	3048	3259	3558
8024F	1954	2082	2190	2315	2518	2706	2894	3058	3262	3454	3714	4082
assise relevable												
8024P	1849	1953	2041	2142	2307	2460	2613	2746	2912	3068	3279	3578
protecteurs d'accoudoirs												
8024PF	1974	2102	2210	2335	2538	2726	2914	3078	3282	3474	3734	4102
protecteurs d'accoudoirs + assise relevable												

	DIMENSIONS HORS TOUT			DIMENSIONS DE L'ASSISE			DIMENSIONS DU DOSSIER	
	L	P	H	L	P	H	L	H
PO 29	30	33	21.5	20	17	21	16	
MM 737	762	838	546	508	432	533	406	
RTA 00	1 par boîte							

DESCRIPTION	CARACTÉRISTIQUES	MODÈLE	GRADES DE TEXTILE DE SÉRIE																										
			1	2	3	4	5	6	7	8	9	10	11	12															
 <p>Fauteuil de salon à dos. bas, piétement à 4 pieds en bois TFC : 3.25 V. 2.97 M Poids unitaire : 43.5 LB 19.8 KG Poids - boîte : 53.5 LB 24.27 KG Volume - boîte : 19 P³ 0.53 M³</p>	<table border="1"> <thead> <tr> <th>suppl. cout. scellées</th> <th>(S2)</th> <th>(SE)</th> </tr> </thead> <tbody> <tr> <td>8025</td> <td>+ 68 \$</td> <td>+ 29 \$</td> </tr> <tr> <td>8025F</td> <td>+ 68 \$</td> <td>+ 44 \$</td> </tr> <tr> <td>8025P</td> <td>+ 84 \$</td> <td>+ 29 \$</td> </tr> <tr> <td>8025PF</td> <td>+ 84 \$</td> <td>+ 44 \$</td> </tr> </tbody> </table>	suppl. cout. scellées	(S2)	(SE)	8025	+ 68 \$	+ 29 \$	8025F	+ 68 \$	+ 44 \$	8025P	+ 84 \$	+ 29 \$	8025PF	+ 84 \$	+ 44 \$	8025	2329	2433	2521	2622	2787	2940	3093	3226	3392	3548	3759	4058
		suppl. cout. scellées	(S2)	(SE)																									
		8025	+ 68 \$	+ 29 \$																									
		8025F	+ 68 \$	+ 44 \$																									
		8025P	+ 84 \$	+ 29 \$																									
8025PF	+ 84 \$	+ 44 \$																											
8025F	2454	2582	2690	2815	3018	3206	3394	3558	3762	3954	4214	4582																	
assise relevable																													
8025P	2349	2453	2541	2642	2807	2960	3113	3246	3412	3568	3779	4078																	
protecteurs d'accoudoirs																													
8025PF	2474	2602	2710	2835	3038	3226	3414	3578	3782	3974	4234	4602																	
protecteurs d'accoudoirs + assise relevable																													
			DIMENSIONS HORS TOUT			DIMENSIONS DE L'ASSISE			DIMENSIONS DU DOSSIER																				
			L	P	H	L	P	H	L	H																			
PO			29	30	33	21.5	20	17	21	16																			
MM			737	762	838	546	508	432	533	406																			
			RTA 00 1 par boîte																										

DESCRIPTION	CARACTÉRISTIQUES	MODÈLE	GRADES DE TEXTILE DE SÉRIE																										
			1	2	3	4	5	6	7	8	9	10	11	12															
 <p>Fauteuil de salon à dos. bas, piétement pivotant en bois TFC : 3.25 V. 2.97 M Poids unitaire : 43 LB 19.5 KG Poids - boîte : 53 LB 24.04 KG Volume - boîte : 19 P³ 0.53 M³</p>	<table border="1"> <thead> <tr> <th>suppl. cout. scellées</th> <th>(S2)</th> <th>(SE)</th> </tr> </thead> <tbody> <tr> <td>8033</td> <td>+ 68 \$</td> <td>+ 29 \$</td> </tr> <tr> <td>8033F</td> <td>+ 68 \$</td> <td>+ 44 \$</td> </tr> <tr> <td>8033P</td> <td>+ 84 \$</td> <td>+ 29 \$</td> </tr> <tr> <td>8033PF</td> <td>+ 84 \$</td> <td>+ 44 \$</td> </tr> </tbody> </table>	suppl. cout. scellées	(S2)	(SE)	8033	+ 68 \$	+ 29 \$	8033F	+ 68 \$	+ 44 \$	8033P	+ 84 \$	+ 29 \$	8033PF	+ 84 \$	+ 44 \$	8033	2329	2433	2521	2622	2787	2940	3093	3226	3392	3548	3759	4058
		suppl. cout. scellées	(S2)	(SE)																									
		8033	+ 68 \$	+ 29 \$																									
		8033F	+ 68 \$	+ 44 \$																									
		8033P	+ 84 \$	+ 29 \$																									
8033PF	+ 84 \$	+ 44 \$																											
8033F	2454	2582	2690	2815	3018	3206	3394	3558	3762	3954	4214	4582																	
assise relevable																													
8033P	2349	2453	2541	2642	2807	2960	3113	3246	3412	3568	3779	4078																	
protecteurs d'accoudoirs																													
8033PF	2474	2602	2710	2835	3038	3226	3414	3578	3782	3974	4234	4602																	
protecteurs d'accoudoirs + assise relevable																													
			DIMENSIONS HORS TOUT			DIMENSIONS DE L'ASSISE			DIMENSIONS DU DOSSIER																				
			L	P	H	L	P	H	L	H																			
PO			29	30	33	21.5	20	17	21	16																			
MM			737	762	838	546	508	432	533	406																			
			RTA 00 1 par boîte																										

DESCRIPTION	CARACTÉRISTIQUES	MODÈLE	GRADES DE TEXTILE DE SÉRIE																										
			1	2	3	4	5	6	7	8	9	10	11	12															
 <p>Fauteuil de salon à dos. bas, piétement pivotant chromé TFC : 3.25 V. 2.97 M Poids unitaire : 49 LB 22.3 KG Poids - boîte : 59 LB 26.76 KG Volume - boîte : 19.25 P³ 0.54 M³</p>	<table border="1"> <thead> <tr> <th>suppl. cout. scellées</th> <th>(S2)</th> <th>(SE)</th> </tr> </thead> <tbody> <tr> <td>8034</td> <td>+ 68 \$</td> <td>+ 29 \$</td> </tr> <tr> <td>8034F</td> <td>+ 68 \$</td> <td>+ 44 \$</td> </tr> <tr> <td>8034P</td> <td>+ 84 \$</td> <td>+ 29 \$</td> </tr> <tr> <td>8034PF</td> <td>+ 84 \$</td> <td>+ 44 \$</td> </tr> </tbody> </table>	suppl. cout. scellées	(S2)	(SE)	8034	+ 68 \$	+ 29 \$	8034F	+ 68 \$	+ 44 \$	8034P	+ 84 \$	+ 29 \$	8034PF	+ 84 \$	+ 44 \$	8034	2344	2448	2536	2637	2802	2955	3108	3241	3407	3563	3774	4073
		suppl. cout. scellées	(S2)	(SE)																									
		8034	+ 68 \$	+ 29 \$																									
		8034F	+ 68 \$	+ 44 \$																									
		8034P	+ 84 \$	+ 29 \$																									
8034PF	+ 84 \$	+ 44 \$																											
8034F	2469	2597	2705	2830	3033	3221	3409	3573	3777	3969	4229	4597																	
assise relevable																													
8034P	2364	2468	2556	2657	2822	2975	3128	3261	3427	3583	3794	4093																	
protecteurs d'accoudoirs																													
8034PF	2489	2617	2725	2850	3053	3241	3429	3593	3797	3989	4249	4617																	
protecteurs d'accoudoirs + assise relevable																													
			DIMENSIONS HORS TOUT			DIMENSIONS DE L'ASSISE			DIMENSIONS DU DOSSIER																				
			L	P	H	L	P	H	L	H																			
PO			29	30	33	21.5	20	17	21	16																			
MM			737	762	838	546	508	432	533	406																			
			RTA 00 1 par boîte																										

DESCRIPTION	CARACTÉRISTIQUES	MODÈLE	GRADES DE TEXTILE DE SÉRIE																										
			1	2	3	4	5	6	7	8	9	10	11	12															
 <p>Fauteuil de salon à dos. moyen, piétement monobloc TFC : 3.5 V. 3.2 M Poids unitaire : 42 LB 19.1 KG Poids - boîte : 52 LB 23.59 KG Volume - boîte : 25.5 P³ 0.72 M³</p>	<table border="1"> <thead> <tr> <th>suppl. cout. scellées</th> <th>(S2)</th> <th>(SE)</th> </tr> </thead> <tbody> <tr> <td>8016</td> <td>+ 74 \$</td> <td>+ 29 \$</td> </tr> <tr> <td>8016F</td> <td>+ 74 \$</td> <td>+ 44 \$</td> </tr> <tr> <td>8016P</td> <td>+ 90 \$</td> <td>+ 29 \$</td> </tr> <tr> <td>8016PF</td> <td>+ 90 \$</td> <td>+ 44 \$</td> </tr> </tbody> </table>	suppl. cout. scellées	(S2)	(SE)	8016	+ 74 \$	+ 29 \$	8016F	+ 74 \$	+ 44 \$	8016P	+ 90 \$	+ 29 \$	8016PF	+ 90 \$	+ 44 \$	8016	1923	2035	2130	2238	2417	2581	2746	2889	3068	3236	3463	3785
		suppl. cout. scellées	(S2)	(SE)																									
		8016	+ 74 \$	+ 29 \$																									
		8016F	+ 74 \$	+ 44 \$																									
		8016P	+ 90 \$	+ 29 \$																									
8016PF	+ 90 \$	+ 44 \$																											
8016F	2073	2209	2324	2456	2672	2872	3072	3246	3463	3667	3943	4334																	
assise relevable																													
8016P	1943	2055	2150	2258	2437	2601	2766	2909	3088	3256	3483	3805																	
protecteurs d'accoudoirs																													
8016PF	2093	2229	2344	2476	2692	2892	3092	3266	3483	3687	3963	4354																	
protecteurs d'accoudoirs + assise relevable																													
			DIMENSIONS HORS TOUT			DIMENSIONS DE L'ASSISE			DIMENSIONS DU DOSSIER																				
			L	P	H	L	P	H	L	H																			
PO			29	31.5	38.5	21.5	20	17	21	21.5																			
MM			737	800	978	546	508	432	533	546																			
			RTA 00 1 par boîte																										

DESCRIPTION CARACTÉRISTIQUES MODÈLE GRADES DE TEXTILE DE SÉRIE



Fauteuil de salon à dos. moyen, piétement à 4 pieds en bois
 TFC : 3.5 V. | 3.2 M
 Poids unitaire : 43.5 LB | 19.8 KG
 Poids - boîte : 53.5 LB | 24.27 KG
 Volume - boîte : 25.5 P³ | 0.72 M³

	suppl. cout. scellées	
	(S2)	(SE)
8027	+ 74 \$	+ 29 \$
8027F	+ 74 \$	+ 44 \$
8027P	+ 90 \$	+ 29 \$
8027PF	+ 90 \$	+ 44 \$

	GRADES DE TEXTILE DE SÉRIE											
	1	2	3	4	5	6	7	8	9	10	11	12
8027	2423	2535	2630	2738	2917	3081	3246	3389	3568	3736	3963	4285
8027F	2573	2709	2824	2956	3172	3372	3572	3746	3963	4167	4443	4834
assise relevable												
8027P	2443	2555	2650	2758	2937	3101	3266	3409	3588	3756	3983	4305
protecteurs d'accoudoirs												
8027PF	2593	2729	2844	2976	3192	3392	3592	3766	3983	4187	4463	4854
protecteurs d'accoudoirs + assise relevable												
	DIMENSIONS HORS TOUT			DIMENSIONS DE L'ASSISE			DIMENSIONS DU DOSSIER					
	L	P	H	L	P	H	L	H				
PO	29	31.5	38.5	21.5	20	17	21	21.5				
MM	737	800	978	546	508	432	533	546				
RTA 00	1 par boîte											



Fauteuil de salon à dos. moyen, piétement pivotant en bois
 TFC : 3.5 V. | 3.2 M
 Poids unitaire : 44 LB | 20 KG
 Poids - boîte : 54 LB | 24.49 KG
 Volume - boîte : 25.5 P³ | 0.72 M³

	suppl. cout. scellées	
	(S2)	(SE)
8035	+ 74 \$	+ 29 \$
8035F	+ 74 \$	+ 44 \$
8035P	+ 90 \$	+ 29 \$
8035PF	+ 90 \$	+ 44 \$

	GRADES DE TEXTILE DE SÉRIE											
	1	2	3	4	5	6	7	8	9	10	11	12
8035	2423	2535	2630	2738	2917	3081	3246	3389	3568	3736	3963	4285
8035F	2573	2709	2824	2956	3172	3372	3572	3746	3963	4167	4443	4834
assise relevable												
8035P	2443	2555	2650	2758	2937	3101	3266	3409	3588	3756	3983	4305
protecteurs d'accoudoirs												
8035PF	2593	2729	2844	2976	3192	3392	3592	3766	3983	4187	4463	4854
protecteurs d'accoudoirs + assise relevable												
	DIMENSIONS HORS TOUT			DIMENSIONS DE L'ASSISE			DIMENSIONS DU DOSSIER					
	L	P	H	L	P	H	L	H				
PO	29	31.5	38.5	21.5	20	17	21	21.5				
MM	737	800	978	546	508	432	533	546				
RTA 00	1 par boîte											



Fauteuil de salon à dos. moyen, piétement pivotant chromé
 TFC : 3.5 V. | 3.2 M
 Poids unitaire : 50 LB | 22.7 KG
 Poids - boîte : 60 LB | 27.22 KG
 Volume - boîte : 25.5 P³ | 0.72 M³

	suppl. cout. scellées	
	(S2)	(SE)
8036	+ 74 \$	+ 29 \$
8036F	+ 74 \$	+ 44 \$
8036P	+ 90 \$	+ 29 \$
8036PF	+ 90 \$	+ 44 \$

	GRADES DE TEXTILE DE SÉRIE											
	1	2	3	4	5	6	7	8	9	10	11	12
8036	2439	2551	2646	2754	2933	3097	3262	3405	3584	3752	3979	4301
8036F	2589	2725	2840	2972	3188	3388	3588	3762	3979	4183	4459	4850
assise relevable												
8036P	2459	2571	2666	2774	2953	3117	3282	3425	3604	3772	3999	4321
protecteurs d'accoudoirs												
8036PF	2609	2745	2860	2992	3208	3408	3608	3782	3999	4203	4479	4870
protecteurs d'accoudoirs + assise relevable												
	DIMENSIONS HORS TOUT			DIMENSIONS DE L'ASSISE			DIMENSIONS DU DOSSIER					
	L	P	H	L	P	H	L	H				
PO	29	31.5	38.5	21.5	20	17	21	21.5				
MM	737	800	978	546	508	432	533	546				
RTA 00	1 par boîte											





Fauteuil de salon à dossier haut, piétement monobloc
 TFC : 3.75 V. | 3.43 M
 Poids unitaire : 46 LB | 20.9 KG
 Poids - boîte : 56 LB | 25.4 KG
 Volume - boîte : 28.25 P³ | 0.79 M³

	suppl. cout. scellées	
	(S2)	(SE)
8028	+ 76 \$	+ 29 \$
8028F	+ 76 \$	+ 44 \$
8028P	+ 93 \$	+ 29 \$
8028PF	+ 93 \$	+ 44 \$
8028PH	+ 112 \$	+ 29 \$
8028PHF	+ 112 \$	+ 44 \$

	GRADES DE TEXTILE DE SÉRIE											
	1	2	3	4	5	6	7	8	9	10	11	12
8028	2150	2270	2371	2488	2679	2855	3031	3185	3376	3556	3800	4145
8028F	2325	2469	2591	2731	2959	3171	3383	3567	3797	4013	4305	4719
assise relevable												
8028P	2170	2290	2391	2508	2699	2875	3051	3205	3396	3576	3820	4165
protecteurs d'accoudoirs												
8028PF	2345	2489	2611	2751	2979	3191	3403	3587	3817	4033	4325	4739
protecteurs d'accoudoirs + assise relevable												
8028PH	2200	2320	2421	2538	2729	2905	3081	3235	3426	3606	3850	4195
protecteurs d'accoudoirs + appui-tête												
8028PHF	2375	2519	2641	2781	3009	3221	3433	3617	3847	4063	4355	4769
protecteurs d'accoudoirs + appui-tête + assise relevable												
	DIMENSIONS HORS TOUT			DIMENSIONS DE L'ASSISE			DIMENSIONS DU DOSSIER					
	L	P	H	L	P	H	L	H				
PO	29	31.5	44.5	21.5	20	17	21	27.5				
MM	737	800	1130	546	508	432	533	699				
RTA 00	1 par boîte											

DESCRIPTION	CARACTÉRISTIQUES	MODÈLE	GRADES DE TEXTILE DE SÉRIE																													
			1	2	3	4	5	6	7	8	9	10	11	12																		
 <p>Fauteuil de salon à dos. haut, piétement à 4 pieds en bois TFC : 3.75 V. 3.43 M Poids unitaire : 46.5 LB 21.1 KG Poids - boîte : 56.5 LB 25.63 KG Volume - boîte : 28.25 P³ 0.79 M³</p>	<table border="1"> <tr> <td>suppl. cout. scellées</td> <td>(S2)</td> <td>(SE)</td> </tr> <tr> <td>8029</td> <td>+ 76 \$</td> <td>+ 29 \$</td> </tr> <tr> <td>8029F</td> <td>+ 76 \$</td> <td>+ 44 \$</td> </tr> <tr> <td>8029P</td> <td>+ 93 \$</td> <td>+ 29 \$</td> </tr> <tr> <td>8029PF</td> <td>+ 93 \$</td> <td>+ 44 \$</td> </tr> <tr> <td>8029PH</td> <td>+ 112 \$</td> <td>+ 29 \$</td> </tr> <tr> <td>8029PHF</td> <td>+ 112 \$</td> <td>+ 44 \$</td> </tr> </table>	suppl. cout. scellées	(S2)	(SE)	8029	+ 76 \$	+ 29 \$	8029F	+ 76 \$	+ 44 \$	8029P	+ 93 \$	+ 29 \$	8029PF	+ 93 \$	+ 44 \$	8029PH	+ 112 \$	+ 29 \$	8029PHF	+ 112 \$	+ 44 \$	<p>8029 2650 2770 2871 2988 3179 3355 3531 3685 3876 4056 4300 4645 8029F 2825 2969 3091 3231 3459 3671 3883 4067 4297 4513 4805 5219 assise relevable 8029P 2670 2790 2891 3008 3199 3375 3551 3705 3896 4076 4320 4665 protecteurs d'accoudoirs 8029PF 2845 2989 3111 3251 3479 3691 3903 4087 4317 4533 4825 5239 protecteurs d'accoudoirs + assise relevable 8029PH 2700 2820 2921 3038 3229 3405 3581 3735 3926 4106 4350 4695 protecteurs d'accoudoirs + appui-tête 8029PHF 2875 3019 3141 3281 3509 3721 3933 4117 4347 4563 4855 5269 protecteurs d'accoudoirs + appui-tête + assise relevable</p>	<p>DIMENSIONS HORS TOUT L P H</p>			<p>DIMENSIONS DE L'ASSISE L P H</p>			<p>DIMENSIONS DU DOSSIER L H</p>		
		suppl. cout. scellées	(S2)	(SE)																												
		8029	+ 76 \$	+ 29 \$																												
		8029F	+ 76 \$	+ 44 \$																												
		8029P	+ 93 \$	+ 29 \$																												
		8029PF	+ 93 \$	+ 44 \$																												
8029PH	+ 112 \$	+ 29 \$																														
8029PHF	+ 112 \$	+ 44 \$																														
PO	29	31.5	44.5	21.5	20	17	21	27.5																								
MM	737	800	1130	546	508	432	533	699																								
RTA 00	1 par boîte																															

DESCRIPTION	CARACTÉRISTIQUES	MODÈLE	GRADES DE TEXTILE DE SÉRIE																													
			1	2	3	4	5	6	7	8	9	10	11	12																		
 <p>Fauteuil de salon à dos. haut, piétement pivotant en bois TFC : 3.75 V. 3.43 M Poids unitaire : 47 LB 21.4 KG Poids - boîte : 57 LB 25.85 KG Volume - boîte : 28.25 P³ 0.79 M³</p>	<table border="1"> <tr> <td>suppl. cout. scellées</td> <td>(S2)</td> <td>(SE)</td> </tr> <tr> <td>8037</td> <td>+ 76 \$</td> <td>+ 29 \$</td> </tr> <tr> <td>8037F</td> <td>+ 76 \$</td> <td>+ 44 \$</td> </tr> <tr> <td>8037P</td> <td>+ 93 \$</td> <td>+ 29 \$</td> </tr> <tr> <td>8037PF</td> <td>+ 93 \$</td> <td>+ 44 \$</td> </tr> <tr> <td>8037PH</td> <td>+ 112 \$</td> <td>+ 29 \$</td> </tr> <tr> <td>8037PHF</td> <td>+ 112 \$</td> <td>+ 44 \$</td> </tr> </table>	suppl. cout. scellées	(S2)	(SE)	8037	+ 76 \$	+ 29 \$	8037F	+ 76 \$	+ 44 \$	8037P	+ 93 \$	+ 29 \$	8037PF	+ 93 \$	+ 44 \$	8037PH	+ 112 \$	+ 29 \$	8037PHF	+ 112 \$	+ 44 \$	<p>8037 2650 2770 2871 2988 3179 3355 3531 3685 3876 4056 4300 4645 8037F 2825 2969 3091 3231 3459 3671 3883 4067 4297 4513 4805 5219 assise relevable 8037P 2670 2790 2891 3008 3199 3375 3551 3705 3896 4076 4320 4665 protecteurs d'accoudoirs 8037PF 2845 2989 3111 3251 3479 3691 3903 4087 4317 4533 4825 5239 protecteurs d'accoudoirs + assise relevable 8037PH 2700 2820 2921 3038 3229 3405 3581 3735 3926 4106 4350 4695 protecteurs d'accoudoirs + appui-tête 8037PHF 2875 3019 3141 3281 3509 3721 3933 4117 4347 4563 4855 5269 protecteurs d'accoudoirs + appui-tête + assise relevable</p>	<p>DIMENSIONS HORS TOUT L P H</p>			<p>DIMENSIONS DE L'ASSISE L P H</p>			<p>DIMENSIONS DU DOSSIER L H</p>		
		suppl. cout. scellées	(S2)	(SE)																												
		8037	+ 76 \$	+ 29 \$																												
		8037F	+ 76 \$	+ 44 \$																												
		8037P	+ 93 \$	+ 29 \$																												
		8037PF	+ 93 \$	+ 44 \$																												
8037PH	+ 112 \$	+ 29 \$																														
8037PHF	+ 112 \$	+ 44 \$																														
PO	29	31.5	44.5	21.5	20	17	21	27.5																								
MM	737	800	1130	546	508	432	533	699																								
RTA 00	1 par boîte																															

DESCRIPTION	CARACTÉRISTIQUES	MODÈLE	GRADES DE TEXTILE DE SÉRIE																													
			1	2	3	4	5	6	7	8	9	10	11	12																		
 <p>Fauteuil de salon à dos. haut, piétement pivotant chromé TFC : 3.75 V. 3.43 M Poids unitaire : 53 LB 24.1 KG Poids - boîte : 63 LB 28.58 KG Volume - boîte : 28.25 P³ 0.79 M³</p>	<table border="1"> <tr> <td>suppl. cout. scellées</td> <td>(S2)</td> <td>(SE)</td> </tr> <tr> <td>8038</td> <td>+ 76 \$</td> <td>+ 29 \$</td> </tr> <tr> <td>8038F</td> <td>+ 76 \$</td> <td>+ 44 \$</td> </tr> <tr> <td>8038P</td> <td>+ 93 \$</td> <td>+ 29 \$</td> </tr> <tr> <td>8038PF</td> <td>+ 93 \$</td> <td>+ 44 \$</td> </tr> <tr> <td>8038PH</td> <td>+ 112 \$</td> <td>+ 29 \$</td> </tr> <tr> <td>8038PHF</td> <td>+ 112 \$</td> <td>+ 44 \$</td> </tr> </table>	suppl. cout. scellées	(S2)	(SE)	8038	+ 76 \$	+ 29 \$	8038F	+ 76 \$	+ 44 \$	8038P	+ 93 \$	+ 29 \$	8038PF	+ 93 \$	+ 44 \$	8038PH	+ 112 \$	+ 29 \$	8038PHF	+ 112 \$	+ 44 \$	<p>8038 2666 2786 2887 3004 3195 3371 3547 3701 3892 4072 4316 4661 8038F 2841 2985 3107 3247 3475 3687 3899 4083 4313 4529 4821 5235 assise relevable 8038P 2686 2806 2907 3024 3215 3391 3567 3721 3912 4092 4336 4681 protecteurs d'accoudoirs 8038PF 2861 3005 3127 3267 3495 3707 3919 4103 4333 4549 4841 5255 protecteurs d'accoudoirs + assise relevable 8038PH 2716 2836 2937 3054 3245 3421 3597 3751 3942 4122 4366 4711 protecteurs d'accoudoirs + appui-tête 8038PHF 2891 3035 3157 3297 3525 3737 3949 4133 4363 4579 4871 5285 protecteurs d'accoudoirs + appui-tête + assise relevable</p>	<p>DIMENSIONS HORS TOUT L P H</p>			<p>DIMENSIONS DE L'ASSISE L P H</p>			<p>DIMENSIONS DU DOSSIER L H</p>		
		suppl. cout. scellées	(S2)	(SE)																												
		8038	+ 76 \$	+ 29 \$																												
		8038F	+ 76 \$	+ 44 \$																												
		8038P	+ 93 \$	+ 29 \$																												
		8038PF	+ 93 \$	+ 44 \$																												
8038PH	+ 112 \$	+ 29 \$																														
8038PHF	+ 112 \$	+ 44 \$																														
PO	29	31.5	44.5	21.5	20	17	21	27.5																								
MM	737	800	1130	546	508	432	533	699																								
RTA 00	1 par boîte																															

DESCRIPTION CARACTÉRISTIQUES MODÈLE GRADES DE TEXTILE DE SÉRIE



Tabouret de comptoir, piétement monobloc
 TFC : 1.5 V. | 1.37 M
 Poids unitaire : 23.5 LB | 10.7 KG
 Poids - boîte : 30 LB | 13.61 KG
 Volume - boîte : 9 P³ | 0.25 M³

suppl. cout. scellées	(S2)	(SE)
8051	+ 26 \$	+ 17 \$

	1	2	3	4	5	6	7	8	9	10	11	12
8051	1135	1183	1224	1270	1347	1417	1488	1549	1626	1698	1795	1933

DIMENSIONS HORS TOUT			DIMENSIONS DE L'ASSISE			DIMENSIONS DU DOSSIER	
L	P	H	L	P	H	L	H

PO 19.25	19	34.5	15.5	15.75	24.5	12.5	10
MM 489	483	876	394	400	622	318	254

RTA 00 1 par boîte



Tabouret de comptoir, piétement à 4 pieds en bois
 TFC : 1.5 V. | 1.37 M
 Poids unitaire : 22 LB | 10 KG
 Poids - boîte : 28 LB | 12.7 KG
 Volume - boîte : 9 P³ | 0.25 M³

suppl. cout. scellées	(S2)	(SE)
8052	+ 26 \$	+ 17 \$

	1	2	3	4	5	6	7	8	9	10	11	12
8052	1685	1733	1774	1820	1897	1967	2038	2099	2176	2248	2345	2483

DIMENSIONS HORS TOUT			DIMENSIONS DE L'ASSISE			DIMENSIONS DU DOSSIER	
L	P	H	L	P	H	L	H

PO 19.25	19	34.5	15.5	15.75	24.5	12.5	10
MM 489	483	876	394	400	622	318	254

RTA 00 1 par boîte



Tabouret de comptoir, piétement pivotant chromé
 TFC : 1.5 V. | 1.37 M
 Poids unitaire : 36.5 LB | 16.6 KG
 Poids - boîte : 43 LB | 19.5 KG
 Volume - boîte : 11.5 P³ | 0.32 M³

suppl. cout. scellées	(S2)	(SE)
8053	+ 26 \$	+ 17 \$

	1	2	3	4	5	6	7	8	9	10	11	12
8053	2185	2233	2274	2320	2397	2467	2538	2599	2676	2748	2845	2983

DIMENSIONS HORS TOUT			DIMENSIONS DE L'ASSISE			DIMENSIONS DU DOSSIER	
L	P	H	L	P	H	L	H

PO 19.25	20	34.5	15.5	15.75	24.5	12.5	10
MM 489	508	876	394	400	622	318	254

RTA 00 1 par boîte



Tabouret de bar, piétement monobloc
 TFC : 1.5 V. | 1.37 M
 Poids unitaire : 25 LB | 11.4 KG
 Poids - boîte : 33 LB | 14.97 KG
 Volume - boîte : 11 P³ | 0.31 M³

suppl. cout. scellées	(S2)	(SE)
8054	+ 26 \$	+ 17 \$

	1	2	3	4	5	6	7	8	9	10	11	12
8054	1210	1258	1299	1345	1422	1492	1563	1624	1701	1773	1870	2008

DIMENSIONS HORS TOUT			DIMENSIONS DE L'ASSISE			DIMENSIONS DU DOSSIER	
L	P	H	L	P	H	L	H

PO 19.25	20	40	15.5	15.75	29.5	12.5	10
MM 489	508	1016	394	400	749	318	254

RTA 00 1 par boîte



Tabouret de bar, piétement à 4 pieds en bois
 TFC : 1.5 V. | 1.37 M
 Poids unitaire : 22.5 LB | 10.2 KG
 Poids - boîte : 30 LB | 13.61 KG
 Volume - boîte : 11 P³ | 0.31 M³

suppl. cout. scellées	(S2)	(SE)
8055	+ 26 \$	+ 17 \$

	1	2	3	4	5	6	7	8	9	10	11	12
8055	1760	1808	1849	1895	1972	2042	2113	2174	2251	2323	2420	2558

DIMENSIONS HORS TOUT			DIMENSIONS DE L'ASSISE			DIMENSIONS DU DOSSIER	
L	P	H	L	P	H	L	H

PO 19.25	20	40	15.5	15.75	29.5	12.5	10
MM 489	508	1016	394	400	749	318	254

RTA 00 1 par boîte



Tabouret de bar, piétement pivotant chromé
 TFC : 1.5 V. | 1.37 M
 Poids unitaire : 38 LB | 17.3 KG
 Poids - boîte : 45.5 LB | 20.64 KG
 Volume - boîte : 13.25 P³ | 0.37 M³

suppl. cout. scellées	(S2)	(SE)
8056	+ 26 \$	+ 17 \$

	1	2	3	4	5	6	7	8	9	10	11	12
8056	2260	2308	2349	2395	2472	2542	2613	2674	2751	2823	2920	3058

DIMENSIONS HORS TOUT			DIMENSIONS DE L'ASSISE			DIMENSIONS DU DOSSIER	
L	P	H	L	P	H	L	H

PO 19.25	20	40	15.5	15.75	29.5	12.5	10
MM 489	508	1016	394	400	749	318	254

RTA 00 1 par boîte

TABLES DRIFT



modèle 8041R2616C



modèle 8042S02816I



modèle 8042S02816WSF

Sièges Drift



Se reporter à la page 244 pour les sièges Drift.

CARACTÉRISTIQUES DE SÉRIE

- Trois formes, de nombreux formats, deux styles de chants et trois matériaux pour les plateaux sont offerts pour les tables, qui peuvent toutes être dotées d'un des trois styles de piétements proposés, soit un piétement monobloc, un piétement à quatre pieds en bois ou un piétement en métal fini chrome poli.
- Le piétement des tables est fixe et ne pivote pas.
- Les piétements monoblocs sont offerts en deux hauteurs.
- Les piétements en bois sont fabriqués en hêtre et sont offerts dans tous les finis bois de série.
- Les piétements monoblocs sont offerts de série dans un fini peint ou plaqué. Se reporter aux suppléments.
- Les piétements en chrome sont offerts dans un fini chrome poli uniquement.
- Les plateaux des tables sont offerts en mélamine, en stratifié ou en surface solide.
- Les plateaux à chant plat sont offerts en mélamine thermosoudée (TFL) de 1 po d'épaisseur et dotés d'une bande de chant de 2 mm ou en stratifié haute pression (HPL) de 1 1/16 po d'épaisseur et dotés d'une bande de chant de 2 mm (se reporter aux suppléments).
- Les plateaux à chant à arrête vive sont offerts uniquement en stratifié haute pression (HPL) de 1 3/16 po d'épaisseur et dotés d'une bande de chant de 2,5 mm.
- Les plateaux en surface solide mesurent 1,25 po d'épaisseur et peuvent présenter un chant plat ou à arrête vive.
- Les piétements fini chrome poli sont munis de patins en polycarbonate blanc qui ne marquent pas et qui conviennent à la plupart des surfaces à moquette ou à revêtement dur.
- Les tables sont expédiées entièrement montées.

Préciser le choix selon les critères suivants :

- **Numéro de modèle** (le suffixe précise le chant)
modèles à piétement monobloc
 _____ I mélamine ou stratifié, chant plat
 _____ K Mélamine, chant à arrête vive
 _____ SF surface solide, chant plat
 _____ SK surface solide, chant à arrête vive
modèles à piétement fini chrome poli
 _____ C mélamine ou stratifié, chant plat
 _____ CK Mélamine, chant à arrête vive
 _____ CSF surface solide, chant plat
 _____ CSK surface solide, chant à arrête vive
modèles à piétement à 4 pieds en bois
 _____ W mélamine ou stratifié, chant plat
 _____ WK Mélamine, chant à arrête vive
 _____ WSF surface solide, chant plat
 _____ WSK surface solide, chant à arrête vive

- **Plateaux MÉLAMINE OU STRATIFIÉ**
Type de surface (plateaux à chant plat uniquement)
 (TFL) Mélamine thermosoudée
 (HPL) Stratifié haute pression
Finis – plateau
 (se reporter au modèle pour le supplément HPL)
 (ACJ) acajou absolu (FCL) première classe
 (ASN) nuit d'orient (NBL) noce biondo
 (AWC) cerisier avant (NGL) noce grigio
 (AWH) miel avant (NEL) noce leggero
 (BLK) noir (NML) noce medio
 (BRC) cobalt brossé (QTM) acajou sur quartier
 (BZD) blizzard (SBY) beauté naturelle
 (CGY) gris hors série (SDT) concassé
 (CMB) érable clair (SOG) orage
 (DES) espresso profond (WCR) cerisier d'hiver
 (DWT) blanc de blancs (WHE) brou
 (FAS) fashionista (WHC) chocolat blanc

SURFACE SOLIDE

- **Finis – plateau**
 (se reporter au modèle pour le supplément grade 2)
 (SWH) Blanc de blancs - grade 1
 (SBT) Tempête beige - grade 2
 (SBX) Mirage onyx noir - grade 2
 (SFW) Mirage blanc givré - grade 2
 (SHS) Pierre chaude - grade 2
 (SMG) Spectre verre de lait - grade 2
 (SNM) Mélange nordique - grade 2

Finis – piétement

PIÉTEMENT MONOBLOC

Se reporter à la page 360, pour le choix de finis de série. Un supplément s'applique pour les finis plaqués :

(CHM) Chromé. Ajouter 33 \$.

PIÉTEMENT EN BOIS

(se reporter au tableau d'agencement des finis)

- (AAM) Absolu (NLW) Noyer naturel
- (BKM) Noir (ASM) Nuit
- (ACM) Cerisier (NBM) Noce Biondo
- (EOM) Chêne foncé (NGM) Noce Grigio
- (ECM) Espresso (NEM) Noce Leggero
- (TFM) Bois fruitier (NMM) Noce Medio
- (HGM) Gris (SKM) Palissandre
- (AHM) Miel (TWM) Noyer
- (TMM) Acajou (WTM) Crème WC
- (AVM) Érable (WHM) Blanc
- (MWM) Noyer moyen (WCM) Cerisier d'hiver

PIÉTEMENTS FINI CHROME POLI

(CHM) Chromé.

Type de patins

PIÉTEMENT MONOBLOC

- (CG) patins en polycarbonate transparent pour la plupart des surfaces (de série)
- (XG) sans patins (surfaces à moquette)
- (SG) patins à coussinet en acier pour surfaces à moquette. Ajouter 19 \$.
- (RG) patins à coussinet en caoutchouc pour la plupart des surfaces à revêtement dur. Ajouter 19 \$.
- (FG) patins à coussinet en feutre pour la plupart des surfaces à revêtement dur. Ajouter 19 \$.

PIÉTEMENT EN BOIS

- (NM) patins en nylon blanc ne marquant pas pour la plupart des surfaces (de série)
- (SG) patins à coussinet en acier pour surfaces à moquette. Ajouter 17 \$.
- (RG) patins antidérapants à coussinet en caoutchouc pour la plupart des surfaces à revêtement dur. Ajouter 22 \$.
- (FG) patins à coussinet en feutre pour la plupart des surfaces à revêtement dur. Ajouter 22 \$.

TABLEAU D'AGENCEMENT DES FINIS – TABLES DRIFT			
PLATEAU EN MÉLAMINE OU STRATIFIÉ		PIÉTEMENT EN BOIS AGENCÉ	
ACJ	Acajou absolu	AAM	Absolu
		MWM	Noyer moyen
ASN	Nuit d'Orient	ASM	Nuit
AWC	Cerisier Avant	ACM	Cerisier
AWH	Miel Avant	AHM	Miel
BLK	Noir	BKM	Noir
CMB	Érable clair	AVM	Érable
DES	Espresso profond	ECM	Espresso
DWT	Blanc de blancs	WHM	Blanc
NBL	Noce Biondo	NBM	Noce Biondo
NEL	Noce Leggero	NEM	Noce Leggero
NGL	Noce Grigio	NGM	Noce Grigio
NML	Noce Medio	NMM	Noce Medio
QTM	Acajou sur quartier	TMM	Acajou
WCR	Cerisier d'hiver	WCM	Cerisier d'hiver
WHC	Chocolat blanc	WTM	Crème WC
WHE	Brou	NLW	Noyer naturel
FINIS EN MÉLAMINES OU STRATIFIÉS SANS FINIS BOIS AGENCÉS		FINIS BOIS SANS FINIS STRATIFIÉS AGENCÉS	
BRC**	Cobalt brossé	EOM	Chêne foncé
FAS**	Fashionista	NLW	Noyer naturel
FCL**	Première classe	SKM	Shaker Cherry
SBY**	Beauté naturel		
SOG**	Orage		

**Tous les finis en mélamines ou stratifiés sont offerts pour les plateaux des modèles à piétement fini chrome poli

Remarque : Ces finis sont agencés et non pas des appariements exacts. Nous vous invitons à communiquer avec votre représentant Global pour obtenir des échantillons des finis avant de passer votre commande.

DESCRIPTION	MODÈLE	DIMENSIONS	POIDS/LB	VOLUME/PI3	PRIX COURANT	STRATIFIÉ+	GRADE 2+	
 <p>Table circulaire, piétement à quatre pieds fini chrome poli</p>	L x P x H							
	Mélamine ou stratifié, chant plat							
	8041R2616C	26 x 26 x 16	30	10.75	865 \$	91 \$	N/A	
	8041R3016C	30 x 30 x 16	34	13	898 \$	108 \$	N/A	
	Mélamine, chant à arête vive							
	8041R2616CK	26 x 26 x 16	30	10.75	1504 \$	N/A	N/A	
	8041R3016CK	30 x 30 x 16	34	13	1697 \$	N/A	N/A	
	Surface solide, chant plat							
	8041R2616CSF	26 x 26 x 16	43	10.75	2789 \$	N/A	171 \$	
	8041R3016CSF	30 x 30 x 16	51.5	13	2982 \$	N/A	235 \$	
Surface solide, chant à arête vive								
8041R2616CSK	26 x 26 x 16	43	10.75	2847 \$	N/A	183 \$		
8041R3016CSK	30 x 30 x 16	51.5	13	3070 \$	N/A	253 \$		

La hauteur hors tout varie en fonction du matériau utilisé pour le plateau. La table est expédiée entièrement montée, dans 1 boîte.



Mélamine ou stratifié, chant plat							
8041R2616I	26 x 26 x 16	28	10.25	489 \$	91 \$	N/A	
8041R3016I	30 x 30 x 16	33	13	522 \$	108 \$	N/A	
8041R2120I	21 x 21 x 20	23	8.75	487 \$	89 \$	N/A	
Mélamine, chant à arête vive							
8041R2616IK	26 x 26 x 16	28	10.25	1128 \$	N/A	N/A	
8041R3016IK	30 x 30 x 16	33	13	1321 \$	N/A	N/A	
8041R2120IK	21 x 21 x 20	23	8.75	941 \$	N/A	N/A	
Surface solide, chant plat							
8041R2616ISF	26 x 26 x 16	41	10.25	2413 \$	N/A	171 \$	
8041R3016ISF	30 x 30 x 16	50	13	2606 \$	N/A	235 \$	
8041R2120ISF	21 x 21 x 20	31.5	8.75	2263 \$	N/A	118 \$	
Surface solide, chant à arête vive							
8041R2616ISK	26 x 26 x 16	41	10.25	2471 \$	N/A	183 \$	
8041R3016ISK	30 x 30 x 16	50	13	2694 \$	N/A	253 \$	
8041R2120ISK	21 x 21 x 20	31.5	8.75	2369 \$	N/A	123 \$	

La hauteur hors tout varie en fonction du matériau utilisé pour le plateau. La table est expédiée entièrement montée, dans 1 boîte.



Mélamine ou stratifié, chant plat							
8041R2616W	26 x 26 x 16	24	10.75	975 \$	91 \$	N/A	
8041R3016W	30 x 30 x 16	29	13	1008 \$	108 \$	N/A	
Mélamine, chant à arête vive							
8041R2616WK	26 x 26 x 16	24	10.75	1614 \$	N/A	N/A	
8041R3016WK	30 x 30 x 16	29	13	1807 \$	N/A	N/A	
Surface solide, chant plat							
8041R2616WSF	26 x 26 x 16	37.5	10.75	2899 \$	N/A	171 \$	
8041R3016WSF	30 x 30 x 16	46.5	13	3092 \$	N/A	235 \$	
Surface solide, chant à arête vive							
8041R2616WSK	26 x 26 x 16	37.5	10.75	2957 \$	N/A	183 \$	
8041R3016WSK	30 x 30 x 16	46.5	13	3180 \$	N/A	253 \$	

La hauteur hors tout varie en fonction du matériau utilisé pour le plateau. La table est expédiée entièrement montée, dans 1 boîte.

DESCRIPTION	MODÈLE	DIMENSIONS L x P x H	POIDS/LB	VOLUME/PI3	PRIX COURANT	STRATIFIÉ+	GRADE 2+
	Mélamine ou stratifié, chant plat						
	8042SQ2216C	22.75 x 22.75 x 16	29	7.75	865 \$	91 \$	N/A
	8042SQ2816C	28.5 x 28.5 x 16	36	11.5	898 \$	108 \$	N/A
Table carrée, piétement à quatre pieds fini chrome poli	Mélamine, chant à arête vive						
	8042SQ2216CK	22.75 x 22.75 x 16	29	7.75	1300 \$	N/A	N/A
	8042SQ2816CK	28.5 x 28.5 x 16	36	11.5	1493 \$	N/A	N/A
	Surface solide, chant plat						
	8042SQ2216CSF	22.75 x 22.75 x 16	34	7.75	2488 \$	N/A	147 \$
	8042SQ2816CSF	28.5 x 28.5 x 16	48.5	11.5	2832 \$	N/A	235 \$
	Surface solide, chant à arête vive						
	8042SQ2216CSK	22.75 x 22.75 x 16	34	7.75	2847 \$	N/A	176 \$
	8042SQ2816CSK	28.5 x 28.5 x 16	48.5	11.5	3421 \$	N/A	265 \$

La hauteur hors tout varie en fonction du matériau utilisé pour le plateau. La table est expédiée entièrement montée, dans 1 boîte.



Table carrée, piétement monobloc

	Mélamine ou stratifié, chant plat						
	8042SQ2216I	22.5 x 22.5 x 16	27	8	489 \$	91 \$	N/A
	8042SQ2816I	28.5 x 28.5 x 16	35	11.75	522 \$	108 \$	N/A
	8042SQ1920I	19.5 x 19.5 x 20	23.5	7.75	487 \$	89 \$	N/A
	Mélamine, chant à arête vive						
	8042SQ2216IK	22.5 x 22.5 x 16	27	8	924 \$	N/A	N/A
	8042SQ2816IK	28.5 x 28.5 x 16	35	11.75	1117 \$	N/A	N/A
	8042SQ1920IK	19.5 x 19.5 x 20	23.5	7.75	881 \$	N/A	N/A
	Surface solide, chant plat						
	8042SQ2216ISF	22.5 x 22.5 x 16	32.5	8	2112 \$	N/A	147 \$
	8042SQ2816ISF	28.5 x 28.5 x 16	53.5	11.75	2456 \$	N/A	235 \$
	8042SQ1920ISF	19.5 x 19.5 x 20	31.5	7.75	2017 \$	N/A	123 \$
	Surface solide, chant à arête vive						
	8042SQ2216ISK	22.5 x 22.5 x 16	32.5	8	2471 \$	N/A	176 \$
	8042SQ2816ISK	28.5 x 28.5 x 16	53.5	11.75	3045 \$	N/A	265 \$
	8042SQ1920ISK	19.5 x 19.5 x 20	31.5	7.75	2369 \$	N/A	130 \$

La hauteur hors tout varie en fonction du matériau utilisé pour le plateau. La table est expédiée entièrement montée, dans 1 boîte.



Table carrée, piétement à quatre pieds en bois

	Mélamine ou stratifié, chant plat						
	8042SQ2216W	22.75 x 22.75 x 16	23	7.75	975 \$	91 \$	N/A
	8042SQ2816W	28.5 x 28.5 x 16	30	11.5	1008 \$	108 \$	N/A
	Mélamine, chant à arête vive						
	8042SQ2216WK	22.75 x 22.75 x 16	23	7.75	1410 \$	N/A	N/A
	8042SQ2816WK	28.5 x 28.5 x 16	30	11.5	1603 \$	N/A	N/A
	Surface solide, chant plat						
	8042SQ2216WSF	22.75 x 22.75 x 16	29	7.75	2598 \$	N/A	147 \$
	8042SQ2816WSF	28.5 x 28.5 x 16	50	11.5	2942 \$	N/A	235 \$
	Surface solide, chant à arête vive						
	8042SQ2216WSK	22.75 x 22.75 x 16	29	7.75	2957 \$	N/A	176 \$
	8042SQ2816WSK	28.5 x 28.5 x 16	50	11.5	3531 \$	N/A	265 \$

La hauteur hors tout varie en fonction du matériau utilisé pour le plateau. La table est expédiée entièrement montée, dans 1 boîte.

DESCRIPTION	MODÈLE	DIMENSIONS	POIDS/LB	VOLUME/PI3	PRIX COURANT	STRATIFIÉ+	GRADE 2+	
	L x P x H							
	Mélangine ou stratifié, chant plat							
		80430V2616C	26 x 22 x 16	30	9.25	865 \$	91 \$	N/A
		80430V3116C	31 x 26 x 16	34	11.75	898 \$	108 \$	N/A
	Mélangine, chant à arête vive							
		80430V2616CK	26 x 22 x 16	30	9.25	1504 \$	N/A	N/A
		80430V3116CK	31 x 26 x 16	34	11.75	1697 \$	N/A	N/A
	Surface solide, chant plat							
		80430V2616CSF	26 x 22 x 16	41.5	9.25	2789 \$	N/A	171 \$
		80430V3116CSF	31 x 26 x 16	51.5	11.75	2982 \$	N/A	235 \$
Surface solide, chant à arête vive								
	80430V3116CSK	31 x 26 x 16	51.5	11.75	3070 \$	N/A	253 \$	
	80430V3116CSK	31 x 26 x 16	51.5	11.75	3070 \$	N/A	253 \$	

Table ovale, piétement à quatre pieds fini chrome poli

La hauteur hors tout varie en fonction du matériau utilisé pour le plateau. La table est expédiée entièrement montée, dans 1 boîte.



Table ovale, piétement monobloc

Mélangine ou stratifié, chant plat							
	80430V2616I	22 x 26 x 16	28.5	8.75	489 \$	91 \$	N/A
	80430V3116I	31 x 26 x 16	36	11.75	522 \$	108 \$	N/A
	80430V2220I	18 x 22 x 20	28	10.75	487 \$	89 \$	N/A
Mélangine, chant à arête vive							
	80430V2616IK	22 x 26 x 16	28.5	8.75	1128 \$	N/A	N/A
	80430V3116IK	31 x 26 x 16	36	11.75	1321 \$	N/A	N/A
	80430V2220IK	18 x 22 x 20	28	10.75	941 \$	N/A	N/A
Surface solide, chant plat							
	80430V2616ISF	22 x 26 x 16	34	8.75	2413 \$	N/A	171 \$
	80430V3116ISF	31 x 26 x 16	50	11.75	2606 \$	N/A	235 \$
	80430V2220ISF	18 x 22 x 20	32	10.75	2263 \$	N/A	118 \$
Surface solide, chant à arête vive							
	80430V2616ISK	22 x 26 x 16	38	8.75	2471 \$	N/A	183 \$
	80430V3116ISK	31 x 26 x 16	50	11.75	2694 \$	N/A	253 \$
	80430V2220ISK	18 x 22 x 20	32	10.75	2369 \$	N/A	123 \$

La hauteur hors tout varie en fonction du matériau utilisé pour le plateau. La table est expédiée entièrement montée, dans 1 boîte.



Table ovale, piétement à quatre pieds en bois

Mélangine ou stratifié, chant plat							
	80430V2616W	26 x 22 x 16	24	9.25	975 \$	91 \$	N/A
	80430V3116W	31 x 26 x 16	29	11.75	1008 \$	108 \$	N/A
Mélangine, chant à arête vive							
	80430V2616WK	26 x 22 x 16	24	9.25	1614 \$	N/A	N/A
	80430V3116WK	31 x 26 x 16	29	11.75	1807 \$	N/A	N/A
Surface solide, chant plat							
	80430V2616WSF	26 x 22 x 16	36.5	9.25	2899 \$	N/A	171 \$
	80430V3116WSF	31 x 26 x 16	46.5	11.75	3092 \$	N/A	235 \$
Surface solide, chant à arête vive							
	80430V3116WSK	31 x 26 x 16	46.5	11.75	3180 \$	N/A	253 \$
	80430V3116WSK	31 x 26 x 16	46.5	11.75	3180 \$	N/A	253 \$

La hauteur hors tout varie en fonction du matériau utilisé pour le plateau. La table est expédiée entièrement montée, dans 1 boîte.

JEO



modèle 8434



modèle 8433-4



Dossier matelassé en option (Q)





Piètement à 5 branches muni de patins en option (G)

CARACTÉRISTIQUES DE SÉRIE

- JEO est une gamme contemporaine épurée d'inspiration rétro idéale pour une foule d'application en milieu de travail.
- Ses lignes carrées nettement détaillées ajoutent à la polyvalence d'un fauteuil qui trouvera sa place aussi bien en milieu de travail qu'au salon, dans la salle de conférence, dans une zone mutualisée ou comme siège visiteur.
- Trois modèles de sièges sont proposés : un fauteuil pivotant basculant doté d'un piètement à cinq branches munis de roulettes, un fauteuil pivotant à autocentrage sur base piédestal circulaire à hauteur fixe et un fauteuil à quatre pieds agencé.
- Le modèle 8433-5 est doté de série d'un piètement à cinq branches en nylon noir munis de roulettes pour planchers à moquette (CX).
- Le modèle 8437 présente de série un bâti à quatre pieds fini noir (TBL).
- Choix de rembourrage : tissus, vinyles, cuirs ou une combinaison de deux matières ou plus. Les modèles garnis d'un vinyle ou cuir peuvent présenter des piqûres sur les coussins d'assise ou de dossier, s'il y a lieu. Les surfaces rembourrées sont unies au moyen de coutures doubles.

CARACTÉRISTIQUES EN OPTION

- Un dossier matelassé est offert en option pour les sièges. Préciser (Q). Ajouter 131 \$.
- Un piètement à cinq branches en aluminium est offert en option pour le modèle 8433-4. Préciser (PA). Ajouter 175 \$.
- Pour un piètement à cinq branches en aluminium doté de patins rigides en option, préciser (HG). Ajouter 49 \$.
- Des patins souples sont offerts en option pour le piètement à cinq branches. Préciser (ID). Ajouter 21 \$.
- La base piédestal circulaire du modèle 8434 est offerte dans un fini chromé (CHM) ou chrome brossé (BCH). À préciser.
- Un bâti fini tungstène (TTU) ou blanc de blancs (TDW) est offert en option pour le modèle 8437 à quatre pieds. À préciser. Sans supplément. Pour le fini chromé (CHM) ou chrome brossé (BCH), ajouter 175 \$.

DESCRIPTION	CARACTÉRISTIQUES	MODÈLE	GRADES DE TEXTILE DE SÉRIE													
			1	2	3	4	5	6	7	8	9	10	11	12		
 <p>Fauteuil club à autocentrage sur base piédestal TFC : 2.75 V. 2.51 M Poids unitaire : 50 LB 22.7 KG Poids - boîte : 56 LB 25.4 KG Volume - boîte : 14.25 P³ 0.4 M³</p>	Caractéristiques ergonomiques : C	8434	1945	2033	2107	2193	2333	2462	2591	2704	2844	2976	3155	3408		
		DIMENSIONS HORS TOUT			DIMENSIONS DE L'ASSISE			DIMENSIONS DU DOSSIER								
		L	P	H	L	P	H	L	H							
		PO	26	25	30	20	19	16.5	20	15						
		MM	660	635	762	508	483	419	508	381						
		RTA 00	1 par boîte													
 <p>Fauteuil pivotant basculant TFC : 2.75 V. 2.51 M Poids unitaire : 50 LB 22.7 KG Poids - boîte : 56 LB 25.4 KG Volume - boîte : 14.25 P³ 0.4 M³</p>	Caractéristiques ergonomiques : A, B, C, S	8433-4	1295	1383	1457	1543	1683	1812	1941	2054	2194	2326	2505	2758		
		DIMENSIONS HORS TOUT			DIMENSIONS DE L'ASSISE			DIMENSIONS DU DOSSIER								
		L	P	H	L	P	H	L	H							
		PO	26	25	30	20	19	16.5	20	15						
		MM	660	635	762	508	483	419	508	381						
		RTA 00	1 par boîte													
 <p>Fauteuil TFC : 2.75 V. 2.51 M Poids unitaire : 50 LB 22.7 KG Poids - boîte : 57 LB 25.85 KG Volume - boîte : 15.75 P³ 0.44 M³</p>		8437	1432	1520	1594	1680	1820	1949	2078	2191	2331	2463	2642	2895		
		DIMENSIONS HORS TOUT			DIMENSIONS DE L'ASSISE			DIMENSIONS DU DOSSIER								
		L	P	H	L	P	H	L	H							
		PO	26	25	32.5	20	19	18	20	15						
		MM	660	635	826	508	483	457	508	381						
		RTA 00	1 par boîte													

KATE



modèle 2811-4



modèle 2811-8





CARACTÉRISTIQUES DE SÉRIE

- Une gamme de sièges contemporains d'inspiration rétro, dotés de coussins d'assise et de dossier profilés.
- Les accoudoirs à joue pleine proposent un style inédit pour le milieu de travail d'aujourd'hui.
- Les modèles basculants et pivotants sont dotés de série d'un piétement à cinq branches en aluminium poli munis de roulettes (C10) à doubles galets pour planchers à moquette.
- Le bâti et les pieds de série pour les sièges d'invité et les poufs à quatre pieds sont en acier fini chromé. Ces pieds sont munis de série de patins en polypropylène noir.
- Choix de rembourrage : tissus, vinyles ou cuirs. Les modèles garnis d'un vinyle ou cuir peuvent présenter des piqûres sur les coussins d'assise ou de dossier, s'il y a lieu.

CARACTÉRISTIQUES EN OPTION

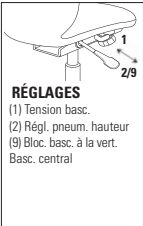
- Aucun autre choix d'accoudoirs n'est offert pour cette gamme.
- Un piétement noir (BK) moulé par injection est offert en option. À préciser. Sans supplément.
- Des patins (C7) sont offerts en option. À préciser. Sans supplément.
- Pour des planchers à revêtement dur, commander des roulettes (C10R). Ajuster 20 \$.
- Pour plus de choix de roulettes, se reporter à la rubrique des accoudoirs et des roulettes (page 335). *Le prix des roulettes en option peut être supérieur à celui des roulettes de série de votre siège et la différence sera facturée. Lorsque le prix est inférieur, la différence ne sera pas créditée.*

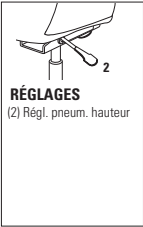

DESCRIPTION	CARACTÉRISTIQUES	MODÈLE	GRADES DE TEXTILE DE SÉRIE												
			1	2	3	4	5	6	7	8	9	10	11	12	
 <p>Fauteuil basculant à dossier moyen TFC : 3.75 V. 3.43 M Poids unitaire : 40 LB 18.2 KG Poids - boîte : 50 LB 22.68 KG Volume - boîte : 19.25 P³ 0.54 M³</p>	 <p>RÉGLAGES (1) Tension basc. (2) Régl. pneum. hauteur (9) Bloc. basc. à la vert. Basc. central</p>	2811-4	1187	1307	1408	1525	1716	1892	2068	2222	2413	2593	2837	3182	
		DIMENSIONS HORS TOUT L P H			DIMENSIONS DE L'ASSISE L P H			DIMENSIONS DU DOSSIER L H							
		PO 26	24.5	33	17.5	18	17.5-22.5	19	15.5						
		MM 660	622	838	445	457	445-572	483	394						
		RTA 00	1 par boîte												
 <p>Fauteuil pivotant à dossier moyen TFC : 3.75 V. 3.43 M Poids unitaire : 36 LB 16.4 KG Poids - boîte : 46 LB 20.87 KG Volume - boîte : 19.5 P³ 0.55 M³</p>	 <p>RÉGLAGES (2) Régl. pneum. hauteur</p>	2811-8	1161	1281	1382	1499	1690	1866	2042	2196	2387	2567	2811	3156	
		DIMENSIONS HORS TOUT L P H			DIMENSIONS DE L'ASSISE L P H			DIMENSIONS DU DOSSIER L H							
		PO 26	24.5	33	17.5	18	17.5-22.5	19	15.5						
		MM 660	622	838	445	457	445-572	483	394						
		RTA 00	1 par boîte												
 <p>Fauteuil à dossier moyen TFC : 3.75 V. 3.43 M Poids unitaire : 36 LB 16.4 KG Poids - boîte : 46 LB 20.87 KG Volume - boîte : 19.5 P³ 0.55 M³</p>	<p>Caractéristiques ergonomiques : N</p>	2813	1128	1248	1349	1466	1657	1833	2009	2163	2354	2534	2778	3123	
		DIMENSIONS HORS TOUT L P H			DIMENSIONS DE L'ASSISE L P H			DIMENSIONS DU DOSSIER L H							
		PO 26,5	26.5	33.5	17.5	18	18	19	15.5						
		MM 673	673	851	445	457	457	483	394						
		RTA 00	1 par boîte												
 <p>Pouf TFC : 1.5 V. 1.37 M Poids unitaire : 17 LB 7.7 KG Poids - boîte : 22 LB 9.98 KG Volume - boîte : 6 P³ 0.16 M³</p>	<p>Caractéristiques ergonomiques : N</p>	2814	740	788	829	875	952	1022	1093	1154	1231	1303	1400	1538	
		DIMENSIONS HORS TOUT L P H			DIMENSIONS DE L'ASSISE L P H			DIMENSIONS DU DOSSIER L H							
		PO 23,5	18.75	17.75	-	-	17.75	-	-						
		MM 597	476	451	-	-	451	-	-						
		RTA 00	1 par boîte												

ML









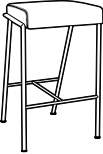

modèle ML2630

CARACTÉRISTIQUES DE SÉRIE

- Interprétation contemporaine d'un style minimaliste classique, la gamme ML se distingue par un bâti, des pieds et des accoudoirs en acier tubulaire.
- Les coussins d'assise et de dossier en continu sont entièrement rembourrés.
- Tous les modèles sont munis de série de patins en polypropylène noir qui ne marquent pas.
- Choix de rembourrage : tissus, vinyles ou cuirs. Les modèles garnis d'un vinyle ou cuir peuvent présenter des piqûres sur les coussins d'assise ou de dossier, s'il y a lieu.

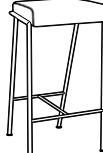
CARACTÉRISTIQUES EN OPTION

- Cinq finis sont offerts pour le bâti, soit chromé (**CHM**), chrome brossé (**BCH**), noir (**TBL**), blanc de blancs (**TDW**) ou tungstène (**TTU**). À préciser. Sans supplément.

DESCRIPTION	CARACTÉRISTIQUES	MODÈLE	GRADES DE TEXTILE DE SÉRIE													
			1	2	3	4	5	6	7	8	9	10	11	12		
 <p>Tabouret de comptoir, assise à 24 po du sol TFC : 0.5 V. 0.46 M Poids unitaire : 17 LB 7.7 KG Poids - boîte : 24 LB 10.89 KG Volume - boîte : 9.5 P³ 0.26 M³</p>		ML171724	1483	1499	1513	1528	1554	1577	1601	1621	1647	1671	1703	1749		
		DIMENSIONS HORS TOUT L P H			DIMENSIONS DE L'ASSISE L P H			DIMENSIONS DU DOSSIER L H								
		PO 18 19 24 MM 457 483 610			-			-			-					
		RTA 00  1 par boîte														
 <p>Tabouret de bar, assise à 30 po du sol TFC : 0.5 V. 0.46 M Poids unitaire : 18 LB 8.2 KG Poids - boîte : 26 LB 11.79 KG Volume - boîte : 13.75 P³ 0.38 M³</p>		ML171730	1517	1533	1547	1562	1588	1611	1635	1655	1681	1705	1737	1783		
		DIMENSIONS HORS TOUT L P H			DIMENSIONS DE L'ASSISE L P H			DIMENSIONS DU DOSSIER L H								
		PO 18 20.5 30 MM 457 521 762			-			-			-					
		RTA 00  1 par boîte														
 <p>Tabouret de bar, assise à 33 po du sol TFC : 0.5 V. 0.46 M Poids unitaire : 19 LB 8.6 KG Poids - boîte : 27 LB 12.25 KG Volume - boîte : 13.75 P³ 0.38 M³</p>		ML171733	1550	1566	1580	1595	1621	1644	1668	1688	1714	1738	1770	1816		
		DIMENSIONS HORS TOUT L P H			DIMENSIONS DE L'ASSISE L P H			DIMENSIONS DU DOSSIER L H								
		PO 18 21.5 33 MM 457 546 838			-			-			-					
		RTA 00  1 par boîte														
 <p>Pouf TFC : 1.25 V. 1.14 M Poids unitaire : 23 LB 10.5 KG Poids - boîte : 28 LB 12.7 KG Volume - boîte : 5.75 P³ 0.16 M³</p>		ML2121	1454	1494	1528	1567	1630	1689	1748	1799	1863	1923	2004	2119		
		DIMENSIONS HORS TOUT L P H			DIMENSIONS DE L'ASSISE L P H			DIMENSIONS DU DOSSIER L H								
		PO 21 21 17 MM 533 533 432			-			-			-					
		RTA 00  1 par boîte														

DESCRIPTION	CARACTÉRISTIQUES	MODÈLE	GRADES DE TEXTILE DE SÉRIE											
			1	2	3	4	5	6	7	8	9	10	11	12
 <p>Siège de salle à manger TFC : 1.75 V. 1.6 M Poids unitaire : 26 LB 11.8 KG Poids - boîte : 33 LB 14.97 KG Volume - boîte : 14.75 P³ 0.41 M³</p>		ML2326	2083	2139	2186	2241	2330	2412	2494	2566	2655	2739	2853	3014
			DIMENSIONS HORS TOUT			DIMENSIONS DE L'ASSISE			DIMENSIONS DU DOSSIER					
				L	P	H	L	P	H	L	H			
			PO 23.25	29.5	29.75	20.5	17	18	17	11.5				
			MM 591	749	756	521	432	457	432	292				
			RTA 00	1 par boîte										

DESCRIPTION	CARACTÉRISTIQUES	MODÈLE	GRADES DE TEXTILE DE SÉRIE											
			1	2	3	4	5	6	7	8	9	10	11	12
 <p>Fauteuil club TFC : 2.5 V. 2.29 M Poids unitaire : 46 LB 20.9 KG Poids - boîte : 54 LB 24.49 KG Volume - boîte : 21.25 P³ 0.6 M³</p>		ML2630	2328	2408	2476	2553	2681	2798	2916	3018	3146	3266	3428	3658
			DIMENSIONS HORS TOUT			DIMENSIONS DE L'ASSISE			DIMENSIONS DU DOSSIER					
				L	P	H	L	P	H	L	H			
			PO 26	34.5	35	23	20	18	18	17.5				
			MM 660	876	889	584	508	457	457	445				
			RTA 00	1 par boîte										

ML PARK



modèle ML4634CH





modèle ML8634

CARACTÉRISTIQUES DE SÉRIE

- Gamme de sièges modernes, sans accoudoirs, ML Park se distingue par un design résolument rétro.
- Les sièges sont dotés de pieds en aluminium munis de série de patins en polypropylène noir qui ne marquent pas.
- Les coussins d'assise et de dossier en continu sont entièrement rembourrés et rehaussés par des coutures distinctives.
- Tous les modèles sont munis de série de patins en polypropylène noir.
- Choix de rembourrage : tissus, vinyles ou cuirs. Les modèles garnis d'un vinyle ou cuir peuvent présenter des piqûres sur les coussins d'assise ou de dossier, s'il y a lieu.

CARACTÉRISTIQUES EN OPTION

- Un coussin de dossier fixe (**FC**) est offert pour les sièges de salon. À préciser.
Modèle ML4634, ajouter 157 \$.
Modèle ML6634, ajouter 210 \$.
Modèle ML8634, ajouter 263 \$
- Cinq finis sont offerts pour les pieds, soit noir (**TBL**), aluminium brossé (**BAL**), blanc de blancs (**TDW**), aluminium poli (**ALU**) ou tungstène (**TTU**). À préciser. Sans supplément.

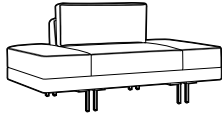
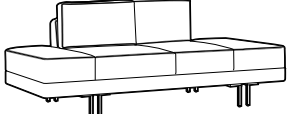
DESCRIPTION	CARACTÉRISTIQUES	MODÈLE	GRADES DE TEXTILE DE SÉRIE												
			1	2	3	4	5	6	7	8	9	10	11	12	
 <p>Pouf TFC : 1.5 V. 1.37 M Poids unitaire : 35 LB 15.9 KG Poids - boîte : 41 LB 18.6 KG Volume - boîte : 9.75 PP 0.27 M³</p>		ML2634	1525	1573	1614	1660	1737	1807	1878	1939	2016	2088	2185	2323	
			DIMENSIONS HORS TOUT			DIMENSIONS DE L'ASSISE			DIMENSIONS DU DOSSIER						
				L	P	H	L	P	H	L	H				
				PO 26.75	26.75	18.25	-	-	-	-	-	-	-	-	-
			MM 679	679	464	-	-	-	-	-	-	-	-	-	
			RTA 00		1 par boîte										
 <p>Siège simple TFC : 7.25 V. 6.63 M Poids unitaire : 85 LB 38.6 KG Poids - boîte : 95 LB 43.09 KG Volume - boîte : 35.5 PP 1 M³</p>		ML4634	2932	3164	3360	3585	3954	4295	4636	4933	5303	5651	6122	6789	
			DIMENSIONS HORS TOUT			DIMENSIONS DE L'ASSISE			DIMENSIONS DU DOSSIER						
				L	P	H	L	P	H	L	H				
				PO 42.75	36	32	42.75	24	20	20	12				
			MM 1086	914	813	1086	610	508	508	305					
			RTA 00	1 par boîte											
 <p>Causeuse TFC : 7.5 V. 6.86 M Poids unitaire : 120 LB 54.5 KG Poids - boîte : 132 LB 59.87 KG Volume - boîte : 52 PP 1.47 M³</p>		ML6634	5018	5258	5461	5693	6076	6428	6781	7088	7471	7831	8318	9008	
			DIMENSIONS HORS TOUT			DIMENSIONS DE L'ASSISE			DIMENSIONS DU DOSSIER						
				L	P	H	L	P	H	L	H				
				PO 66	36	32	66	24	20	20	12				
			MM 1676	914	813	1676	610	508	508	305					
			RTA 00	1 par boîte											
 <p>Canapé TFC : 11 V. 10.06 M Poids unitaire : 145 LB 65.9 KG Poids - boîte : 160 LB 72.57 KG Volume - boîte : 67.25 PP 1.9 M³</p>		ML8634	5916	6268	6565	6906	7467	7984	8501	8952	9513	10041	10756	11768	
			DIMENSIONS HORS TOUT			DIMENSIONS DE L'ASSISE			DIMENSIONS DU DOSSIER						
				L	P	H	L	P	H	L	H				
				PO 86	36	32	86	24	20	40	12				
			MM 2184	914	813	2184	610	508	1016	305					
			RTA 00	1 par boîte											

PRAIRIE



modèle 3481





modèle 3482

CARACTÉRISTIQUES DE SÉRIE

- Des accoudoirs galbés de forme tonneau confèrent une élégance toute simple.
- Ces sièges sont entièrement rembourrés et rehaussés d'une jupe courbe et de pieds en bois.
- Tous les modèles sont dotés de coussins fixes, non amovibles.
- Le siège présente un système de suspension élastique pour un confort accru.
- La gamme propose un fauteuil club, une causeuse et un canapé trois places.
- Choix de rembourrage : tissus, vinyles ou cuirs. Les modèles garnis d'un vinyle ou cuir peuvent présenter des piqûres sur les coussins d'assise ou de dossier, s'il y a lieu.

CARACTÉRISTIQUES EN OPTION

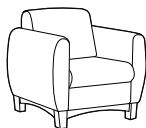
- Les finis pour la jupe et les pieds en bois sont absolu (AAM), noir (BKM), cerisier (ACM), chêne foncé (EOM), espresso (ECM), bois fruitier (TFM), gris (HGM), miel (AHM), acajou (TMM), érable (AVM), Noce Biondo (NBM), Noce Grigio (NGM), Noce Leggero (NEM), Noce Medio (NMM), noyer moyen (MWM), noyer naturel (NLW), nuit (ASM), palissandre (SKM), noyer (TWM), crème WC (WTM), blanc (WHM) et cerisier d'hiver (WCM). À préciser. Des placages d'érable et du bois plein sont utilisés.

DESCRIPTION	CARACTÉRISTIQUES	MODÈLE	GRADES DE TEXTILE DE SÉRIE											
			1	2	3	4	5	6	7	8	9	10	11	12
 <p>Fauteuil club TFC : 4.25 V. 3.89 M Poids unitaire : 70 LB 31.8 KG Poids - boîte : 80 LB 36.29 KG Volume - boîte : 19.25 P³ 0.54 M³</p>		3481	1502	1638	1753	1885	2101	2301	2501	2675	2892	3096	3372	3763
			DIMENSIONS HORS TOUT			DIMENSIONS DE L'ASSISE			DIMENSIONS DU DOSSIER					
			L	P	H	L	P	H	L	H				
			PO 32	29	30.5	21	19	16	21	14.5				
MM 813	737	775	533	483	406	533	368							
		RTA 00	1 par boîte											
 <p>Causeuse TFC : 6.25 V. 5.72 M Poids unitaire : 96 LB 43.6 KG Poids - boîte : 106 LB 48.08 KG Volume - boîte : 41.25 P³ 1.16 M³</p>		3482	2050	2250	2419	2613	2931	3225	3519	3775	4094	4394	4800	5375
			DIMENSIONS HORS TOUT			DIMENSIONS DE L'ASSISE			DIMENSIONS DU DOSSIER					
			L	P	H	L	P	H	L	H				
			PO 52.5	29	30.5	42	19	16	42	14.5				
MM 1334	737	775	1067	483	406	1067	368							
		RTA 00	1 par boîte											
 <p>Canapé trois places TFC : 9.5 V. 8.69 M Poids unitaire : 135 LB 61.4 KG Poids - boîte : 150 LB 68.04 KG Volume - boîte : 55.5 P³ 1.57 M³</p>		3483	2599	2903	3160	3454	3939	4385	4832	5221	5706	6162	6779	7653
			DIMENSIONS HORS TOUT			DIMENSIONS DE L'ASSISE			DIMENSIONS DU DOSSIER					
			L	P	H	L	P	H	L	H				
			PO 73.5	29	30.5	63.5	19	16	63.5	14.5				
MM 1867	737	775	1613	483	406	1613	368							
		RTA 00	1 par boîte											

RAMBLER



modèle RA2652RE



modèle RA3939SQ

CARACTÉRISTIQUES DE SÉRIE



- Les poufs Rambler se distinguent par leur forme délicatement arrondie et permettent de créer des aménagements mobiles ou stationnaires dans les milieux de l'éducation, du travail ou des soins de santé.
- Les poufs sont entièrement rembourrés et sont offerts dans un choix de dimensions et de formes (carré, rectangulaire ou trapézoïdal).
- La hauteur d'assise de série est de 17,5 po (lorsque le pouf est doté de pieds fixes de 3 po ou de roulettes); une hauteur d'assise de 15,5 po est également offerte (pieds de 1 po).
- Les pieds en polypropylène (de 3 po ou de 1 po) sont offerts dans un fini nocturne ou sable et sont munis de série de patin en polycarbonate blanc ne marquant pas (voir la colonne de droite pour plus de choix de patins).
- Des roulettes noires de 2,5 po pour planchers à moquette (12) sont de série; des roulettes pour planchers à revêtement dur (8R) sont offertes en option.
- Les poufs peuvent être garnis de textiles contrastants. Préciser le choix de textile pour le dessus séparément du choix pour les parois. Utiliser l'outil Construire sur notre site Web pour établir le prix. La combinaison de différents types de matériaux (p. ex. vinyle et tissu) pose un risque de plissage et n'est donc pas recommandée.
- Une membrane étanche peut être ajoutée (moyennant un supplément).
- Des coutures scellées ne sont pas offertes.
- Les poufs ne se jumellent pas.
- Tous les modèles sont expédiés entièrement montés.
- La capacité de charge active de cette gamme est de 300 lb.
- Choix de rembourrage : tissus, vinyles ou cuirs. Les modèles garnis de vinyle ou de cuir peuvent présenter des piqûres sur l'assise, s'il y a lieu.



Ajouter les codes d'options dans l'ordre suivant :

- **Numéro de modèle**
préciser le numéro de modèle
- **Textile – dessus**
préciser le code de textile
- **Textile – parois**
préciser le code de textile
- **Pieds**
(3L) pieds de 3 po, hauteur d'assise : 17,5 po
(1L) pieds de 1 po, hauteur d'assise : 15,5 po
(CST) roulettes, hauteur d'assise : 17,5 po
(un supplément peut s'appliquer – voir ci-dessous)
- **Fini – pieds**
(BLK) Nocturne
(SND) Sable
- **Roulettes**
(12) roulettes noires de 2,5 po pour planchers à moquette. Sans supplément.
(8R) roulettes de 2,5 po pour la plupart des planchers à revêtement dur. Ajouter 21 \$.
- **Patins**
(NM) patins en nylon blanc ne marquant pas pour la plupart des surfaces (de série).
(SG) patins à coussinet en acier pour planchers à moquette. Ajouter 17 \$.
(RG) patins antidérapants à coussinet en caoutchouc pour la plupart des planchers à revêtement dur. Ajouter 22 \$.
(FG) patins à coussinet en feutre pour la plupart des planchers à revêtement dur. Ajouter 22 \$.
- **Membrane étanche**
(NB) sans membrane étanche.
(MB) avec membrane étanche
(se reporter au modèle pour le supplément)

EXEMPLE D'UN CODE POUR LA COMMANDE D'UN POUF RAMBLER :

RA2222SQ	-WA50	-VY20	-3L	BLK	NM	NB
Numéro de modèle	Textile – dessus	Textile – parois	Pieds	Fini – pieds ou type de roulettes	Patins	Membrane étanche

DESCRIPTION	CARACTÉRISTIQUES	MODÈLE	GRADES DE TEXTILE DE SÉRIE															
			1	2	3	4	5	6	7	8	9	10	11	12				
 <p>Pouf carré 22 po x 22 po TFC : 1.75 V. 1.6 M Poids unitaire : 28 LB 12.7 KG Poids - boîte : 33.5 LB 15.2 KG Volume - boîte : 6.5 P³ 0.18 M³</p>	<p>Ajouter 81 \$ pour une membrane étanche (MB).</p> <p>Il peut y avoir des variations de largeur et de profondeur allant jusqu'à 0,5 po</p>	RA2222SQ	610	666	713	768	857	939	1021	1093	1182	1266	1380	1541				
		DIMENSIONS HORS TOUT			L	P	H	DIMENSIONS DE L'ASSISE			L	P	H	DIMENSIONS DU DOSSIER			L	H
		PO	22,5	22,5	17,5	-	-	-	-	-	-	-	-	-	-	-	-	
		MM	572	572	445	-	-	-	-	-	-	-	-	-	-	-	-	
		RTA 00	messageur	1 par boîte														
 <p>Pouf carré 26 po x 26 po TFC : 1.75 V. 1.6 M Poids unitaire : 38.4 LB 17.5 KG Poids - boîte : 45.4 LB 20.59 KG Volume - boîte : 9.5 P³ 0.26 M³</p>	<p>Ajouter 81 \$ pour une membrane étanche (MB).</p> <p>Il peut y avoir des variations de largeur et de profondeur allant jusqu'à 0,5 po</p>	RA2626SQ	655	711	758	813	902	984	1066	1138	1227	1311	1425	1586				
		DIMENSIONS HORS TOUT			L	P	H	DIMENSIONS DE L'ASSISE			L	P	H	DIMENSIONS DU DOSSIER			L	H
		PO	26,5	26,5	17,5	-	-	-	-	-	-	-	-	-	-	-	-	
		MM	673	673	445	-	-	-	-	-	-	-	-	-	-	-	-	
		RTA 00	messageur	1 par boîte														

DESCRIPTION	CARACTÉRISTIQUES	MODÈLE	GRADES DE TEXTILE DE SÉRIE													
			1	2	3	4	5	6	7	8	9	10	11	12		
 <p>Pouf carré 39 po x 39 po TFC : 3.5 V. 3.2 M Poids unitaire : 63 LB 28.6 KG Poids - boîte : 76 LB 34.47 KG Volume - boîte : 19.5 P³ 0.55 M³</p>	<p>Ajouter 165 \$ pour une membrane étanche (MB).</p> <p>Il peut y avoir des variations de largeur et de profondeur allant jusqu'à 0,5 po</p>	<p>PO 39,5 MM 1003</p> <p>RTA 00 </p> <p>1 par boîte</p>	1	2	3	4	5	6	7	8	9	10	11	12		
			DIMENSIONS HORS TOUT			DIMENSIONS DE L'ASSISE			DIMENSIONS DU DOSSIER							
			L	P	H	L	P	H	L	H						
 <p>Pouf rectangulaire 26 po x 39 po TFC : 2.5 V. 2.29 M Poids unitaire : 57.4 LB 26.1 KG Poids - boîte : 66.4 LB 30.12 KG Volume - boîte : 13.75 P³ 0.38 M³</p>	<p>Ajouter 122 \$ pour une membrane étanche (MB).</p> <p>Il peut y avoir des variations de largeur et de profondeur allant jusqu'à 0,5 po</p>	<p>PO 39,5 MM 1003</p> <p>RTA 00</p> <p>1 par boîte</p>	1	2	3	4	5	6	7	8	9	10	11	12		
			DIMENSIONS HORS TOUT			DIMENSIONS DE L'ASSISE			DIMENSIONS DU DOSSIER							
			L	P	H	L	P	H	L	H						
 <p>Pouf rectangulaire 26 po x 52 po TFC : 2.5 V. 2.29 M Poids unitaire : 64 LB 29.1 KG Poids - boîte : 75 LB 34.02 KG Volume - boîte : 17.75 P³ 0.5 M³</p>	<p>Ajouter 122 \$ pour une membrane étanche (MB).</p> <p>Il peut y avoir des variations de largeur et de profondeur allant jusqu'à 0,5 po</p>	<p>PO 52,5 MM 1334</p> <p>RTA 00</p> <p>1 par boîte</p>	1	2	3	4	5	6	7	8	9	10	11	12		
			DIMENSIONS HORS TOUT			DIMENSIONS DE L'ASSISE			DIMENSIONS DU DOSSIER							
			L	P	H	L	P	H	L	H						
 <p>Pouf trapézoïdal 26 po x 26 po TFC : 2.25 V. 2.06 M Poids unitaire : 31.8 LB 14.5 KG Poids - boîte : 38.8 LB 17.6 KG Volume - boîte : 9.5 P³ 0.26 M³</p>	<p>Ajouter 122 \$ pour une membrane étanche (MB).</p> <p>Il peut y avoir des variations de largeur et de profondeur allant jusqu'à 0,5 po</p>	<p>PO 27,5 MM 699</p> <p>RTA 00</p> <p>1 par boîte</p>	1	2	3	4	5	6	7	8	9	10	11	12		
			DIMENSIONS HORS TOUT			DIMENSIONS DE L'ASSISE			DIMENSIONS DU DOSSIER							
			L	P	H	L	P	H	L	H						
 <p>Pouf trapézoïdal 26 po x 39 po TFC : 2.5 V. 2.29 M Poids unitaire : 48 LB 21.8 KG Poids - boîte : 59 LB 26.76 KG Volume - boîte : 13.75 P³ 0.38 M³</p>	<p>Ajouter 122 \$ pour une membrane étanche (MB).</p> <p>Il peut y avoir des variations de largeur et de profondeur allant jusqu'à 0,5 po</p>	<p>PO 39,5 MM 1003</p> <p>RTA 00</p> <p>1 par boîte</p>	1	2	3	4	5	6	7	8	9	10	11	12		
			DIMENSIONS HORS TOUT			DIMENSIONS DE L'ASSISE			DIMENSIONS DU DOSSIER							
			L	P	H	L	P	H	L	H						
 <p>Pouf trapézoïdal 26 po x 52 po TFC : 2.5 V. 2.29 M Poids unitaire : 59.4 LB 27 KG Poids - boîte : 70.4 LB 31.93 KG Volume - boîte : 17.75 P³ 0.5 M³</p>	<p>Ajouter 122 \$ pour une membrane étanche (MB).</p> <p>Il peut y avoir des variations de largeur et de profondeur allant jusqu'à 0,5 po</p>	<p>PO 52,5 MM 1334</p> <p>RTA 00</p> <p>1 par boîte</p>	1	2	3	4	5	6	7	8	9	10	11	12		
			DIMENSIONS HORS TOUT			DIMENSIONS DE L'ASSISE			DIMENSIONS DU DOSSIER							
			L	P	H	L	P	H	L	H						

RIVER



Configuration typique



Configuration typique

CARACTÉRISTIQUES DE SÉRIE

- La gamme de sièges River se décline en modules droits, courbés et de coin, ainsi que des modules autoportants. La gamme propose des dossiers très hauts, hauts et de hauteur traditionnelle pour des meubles de salon. Les modules jumelables sont compatibles et peuvent s'utiliser ensemble dans toute configuration pour créer un vaste choix d'aménagements.
- Les modules sans accoudoirs peuvent se jumeler grâce à un raccord de connexion rapide. Les ferrures de jumelage sont de série et installées en usine. Lorsqu'elles ne servent pas, les ferrures pivotent pour se dissimuler.
- La face avant des sièges s'incline légèrement vers l'arrière pour permettre de bouger les pieds sans entraves et éviter le frottement contre le tissu. Cette légère inclinaison rappelle celle du dossier. Les bancs et les tables de bout jumelables présentent aussi une telle inclinaison sur les faces avant et arrière pour une agréable uniformité visuelle.
- Les pieds fuselés sont fabriqués en acier soudé haut rendement. Chaque pied est solidement boulonné au bâti. Tous les modules (sauf les tables pour portable) sont dotés des mêmes pieds de 6,5 po H et facilite l'entretien sous les meubles.
- Les pieds sont finis chromés de série et munis de patins en nylon noirs à hauteur réglable qui ne marquent pas.
- Tous les modèles sont dotés de coussins fixes, non amovibles. Les coutures en périmètre sont renforcées par une surpiqûre simple pour des coutures bien plates.
- Le bâti robuste, fabriqué d'éléments imbriqués en contreplaqué, est idéal pour les milieux dynamiques et actifs. Les coussins d'assise sont faits de mousse haute densité, haute élasticité.
- Les modèles de sièges alcôves grand trafic offrent une capacité nominale active maximale de 350 lb par place assise, sont conçus pour une utilisation en continu et devraient être commandés garnis d'un textile résistant à 100 000 doubles frottements ou plus (pour que la partie textile de la garantie s'applique). Ces modules présentent la même construction que les autres modèles River, mais le bâti est fabriqué en placage de bouleau déroulé de 1 po d'épaisseur.
- Choix de rembourrage : tissus, vinyles ou cuirs. Les modèles garnis d'un vinyle ou cuir peuvent présenter des piqûres sur les coussins d'assise ou de dossier, s'il y a lieu. Cuir est en général recommandé que pour les assises.

CARACTÉRISTIQUES EN OPTION

- La plupart des tables et modules sièges (sauf les bancs circulaires) peuvent être dotés de modules alimentation-USB. Chaque module présente deux prises de courant, deux prises USB doubles et un cordon d'alimentation noir à trois broches de 5 pieds avec fiche à trois broches. Ces modules sont situés à des emplacements prédéterminés, se reporter aux dessins ci-dessous. Ils doivent être installés à l'usine.
- Les modules alimentation-USB peuvent présenter une plaque noire (J) et des prises noires ou une plaque blanche (W) et des prises blanches.
- Pour ajouter un module alimentation-USB, ajouter le code (J1), (W1), (J2), (W2), (J3), (W3), (J4), (W4), (J6) ou (W6) après le numéro de modèle. Nota : si on souhaite ajouter un module d'alimentation à gauche et à droite d'un siège, ajouter les codes (J1/J3) ou (W1/W3) au numéro de modèle. Ajouter 729 \$ par module.
- Les tables de salon, de bout et pour portable sont fabriquées en stratifié haute pression et sont offertes dans les finis suivants : acajou absolu (ACJ), nuit d'orient (ASN), cerisier avant (AWC), miel avant (AWH), blizzard (BZD), gris hors série (CGY), érable clair (CMB), espresso profond (DES), blanc de blancs (DWT), Noce Biondo (NBL), Noce Grigio (NGL), Noce Leggero (NEL), Noce Medio (NML), concassé (SDT), cerisier d'hiver (WCR), chocolat blanc (WHC) et brou (WHE). À préciser. Des finis hors série pourront être envisagés sur demande.
- Pour le choix de finis des pieds, se reporter à la page 360. Sans supplément.
- Lorsque plus d'un textile ou une combinaison textile-vinyle-cuir est souhaité, on doit remplir le formulaire « Textiles multiples pour sièges », précisant l'endroit où chaque textile doit être posé. Communiquer avec le service à la clientèle.

POSITIONNEMENT DE L'ALIMENTATION

Meubles de salon

Emplacements possibles : à gauche J1 (noir) ou W1 (blanc), à droite J3 (noir) ou W3 (blanc) ou de part et d'autre J1/J3 (noir) ou W1/W3 (blanc).

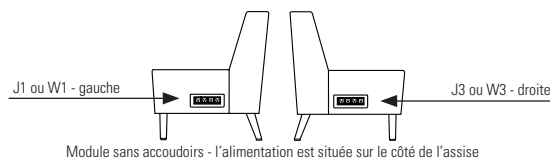
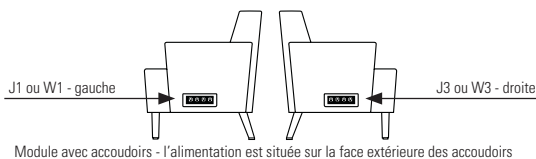



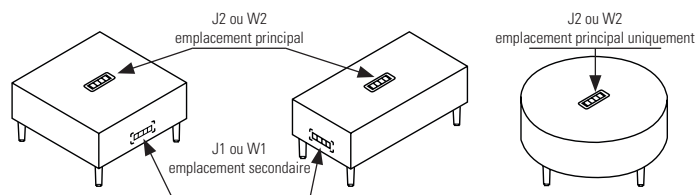

Tables de salon et de bout

Emplacement principal : sur le dessus, centré, J2 (noir) ou W2 (blanc). Emplacement secondaire : à l'extrémité ou sur le côté du module, J1 (noir) ou W1 (blanc).

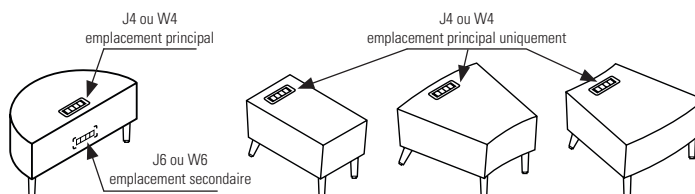

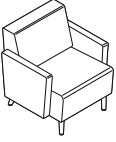
Emplacement principal : sur le dessus, près de l'extrémité, centré, J4 (noir) ou W4 (blanc). Emplacement secondaire : à l'arrière du module, J6 (noir) ou W6 (blanc).

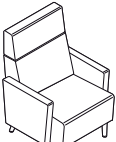

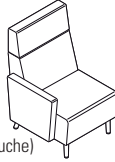
DESCRIPTION	CARACTÉRISTIQUES	MODÈLE	GRADES DE TEXTILE DE SÉRIE												
			1	2	3	4	5	6	7	8	9	10	11	12	
 <p>Siège simple à dossier régulier, avec accoudoirs TFC : 4 V. 3.66 M Poids unitaire : 46 LB 20.9 KG Poids - boîte : 57 LB 25.85 KG Volume - boîte : 22.5 P³ 0.63 M³</p>	Module alimentation-USB - se reporter aux dessins. Module autoportant uniquement.	7701	1920	2048	2156	2280	2484	2672	2860	3024	3228	3420	3680	4048	
		DIMENSIONS HORS TOUT			DIMENSIONS DE L'ASSISE			DIMENSIONS DU DOSSIER							
		L	P	H	L	P	H	L	H						
		PO 29.5 MM 749	29.5 749	32 813	24 610	19 483	18 457	24 610	14 356						
		RTA 00	1 par boîte												
 <p>7701L (acc. de gauche)</p>  <p>7701R (acc. de droite)</p>	Module alimentation-USB - se reporter aux dessins. Brides de jumelage comprises (1 côté).	7701L 7701R	1676	1780	1868	1969	2134	2287	2440	2573	2739	2895	3106	3405	
		DIMENSIONS HORS TOUT			DIMENSIONS DE L'ASSISE			DIMENSIONS DU DOSSIER							
		L	P	H	L	P	H	L	H						
		PO 27 MM 686	29.5 749	32 813	24 610	19 483	18 457	24 610	14 356						
		RTA 00	1 par boîte												
 <p>Siège simple à dossier régulier, sans accoudoirs TFC : 2.5 V. 2.29 M Poids unitaire : 26 LB 11.8 KG Poids - boîte : 37 LB 16.78 KG Volume - boîte : 22.5 P³ 0.63 M³</p>	Module alimentation-USB - se reporter aux dessins. Brides de jumelage comprises (2 côtés).	7701NA	1432	1512	1580	1657	1785	1902	2020	2122	2250	2370	2532	2762	
		DIMENSIONS HORS TOUT			DIMENSIONS DE L'ASSISE			DIMENSIONS DU DOSSIER							
		L	P	H	L	P	H	L	H						
		PO 24.5 MM 622	29.5 749	32 813	24 610	19 483	18 457	24 610	14 356						
		RTA 00	1 par boîte												
 <p>Siège simple à dossier haut, avec accoudoirs TFC : 4.5 V. 4.11 M Poids unitaire : 48 LB 21.8 KG Poids - boîte : 61 LB 27.67 KG Volume - boîte : 28.25 P³ 0.79 M³</p>	Module alimentation-USB - se reporter aux dessins. Module autoportant uniquement.	7702	2154	2298	2420	2559	2789	3000	3212	3396	3626	3842	4134	4548	
		DIMENSIONS HORS TOUT			DIMENSIONS DE L'ASSISE			DIMENSIONS DU DOSSIER							
		L	P	H	L	P	H	L	H						
		PO 29.5 MM 749	29.5 749	41.5 1054	24 610	19 483	18 457	24 610	24 610						
		RTA 00	1 par boîte												
 <p>7702L (acc. de gauche)</p>  <p>7702R (acc. de droite)</p>	Module alimentation-USB - se reporter aux dessins. Brides de jumelage comprises (1 côté).	7702L 7702R	1913	2033	2134	2251	2442	2618	2794	2948	3139	3319	3563	3908	
		DIMENSIONS HORS TOUT			DIMENSIONS DE L'ASSISE			DIMENSIONS DU DOSSIER							
		L	P	H	L	P	H	L	H						
		PO 27 MM 686	29.5 749	41.5 1054	24 610	19 483	18 457	24 610	24 610						
		RTA 00	1 par boîte												

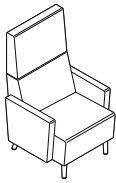
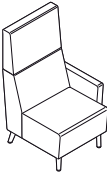
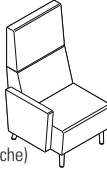
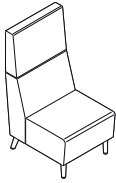
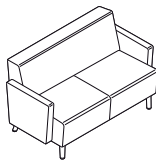
DESCRIPTION	CARACTÉRISTIQUES	MODÈLE	GRADES DE TEXTILE DE SÉRIE													
			1	2	3	4	5	6	7	8	9	10	11	12		
 <p>Siège simple à dossier haut, sans accoudoirs TFC : 3 V. 2.74 M Poids unitaire : 28 LB 12.7 KG Poids - boîte : 41 LB 18.6 KG Volume - boîte : 28.25 P³ 0.79 M³</p>	Module alimentation-USB - se reporter aux dessins. Brides de jumelage comprises (2 côtés).	7702NA	1669	1765	1846	1939	2092	2233	2374	2497	2650	2794	2989	3265		
		DIMENSIONS HORS TOUT L P H			DIMENSIONS DE L'ASSISE L P H			DIMENSIONS DU DOSSIER L H								
		PO	24,5	29,5	41,5	24	19	18	24	24						
		MM	622	749	1054	610	483	457	610	610						
		RTA 00	1 par boîte													
 <p>Siège simple à dossier très haut, avec accoudoirs TFC : 4.75 V. 4.34 M Poids unitaire : 51 LB 23.2 KG Poids - boîte : 68 LB 30.84 KG Volume - boîte : 32.75 P³ 0.92 M³</p>	Module alimentation-USB - se reporter aux dessins. Module autoportant uniquement.	7703	2247	2399	2527	2675	2917	3140	3363	3558	3800	4028	4337	4774		
		DIMENSIONS HORS TOUT L P H			DIMENSIONS DE L'ASSISE L P H			DIMENSIONS DU DOSSIER L H								
		PO	29,5	29,5	47	24	19	18	24	29						
		MM	749	749	1194	610	483	457	610	737						
		RTA 00	1 par boîte													
 <p>7703L (acc. de gauche)</p>  <p>7703R (acc. de droite)</p> <p>Siège simple à dossier très haut, un accoudoir TFC : 4 V. 3.66 M Poids unitaire : 41 LB 18.6 KG Poids - boîte : 58 LB 26.31 KG Volume - boîte : 32.75 P³ 0.92 M³</p>	Module alimentation-USB - se reporter aux dessins. Brides de jumelage comprises (1 côté).	7703L 7703R	2004	2132	2240	2364	2568	2756	2944	3108	3312	3504	3764	4132		
		DIMENSIONS HORS TOUT W D H			DIMENSIONS DE L'ASSISE W D H			DIMENSIONS DU DOSSIER W H								
		PO	27	29,5	47	24	19	18	24	29						
		MM	686	749	1194	610	483	457	610	737						
		RTA 00	1 par boîte													
 <p>Siège simple à dossier très haut, sans accoudoirs TFC : 3.25 V. 2.97 M Poids unitaire : 31 LB 14.1 KG Poids - boîte : 48 LB 21.77 KG Volume - boîte : 32.75 P³ 0.92 M³</p>	Module alimentation-USB - se reporter aux dessins. Brides de jumelage comprises (2 côtés).	7703NA	1761	1865	1953	2054	2219	2372	2525	2658	2824	2980	3191	3490		
		DIMENSIONS HORS TOUT L P H			DIMENSIONS DE L'ASSISE L P H			DIMENSIONS DU DOSSIER L H								
		PO	24,5	29,5	47	24	19	18	24	29						
		MM	622	749	1194	610	483	457	610	737						
		RTA 00	1 par boîte													
 <p>Causeuse à dossier régulier, avec accoudoirs TFC : 5.5 V. 5.03 M Poids unitaire : 73 LB 33.2 KG Poids - boîte : 95 LB 43.09 KG Volume - boîte : 39 P³ 1.1 M³</p>	Module alimentation-USB - se reporter aux dessins. Module autoportant uniquement.	7704	2702	2878	3027	3197	3478	3736	3995	4220	4501	4765	5122	5628		
		DIMENSIONS HORS TOUT L P H			DIMENSIONS DE L'ASSISE L P H			DIMENSIONS DU DOSSIER L H								
		PO	53,5	29,5	32	48	19	18	48	14						
		MM	1359	749	813	1219	483	457	1219	356						
		RTA 00	1 par boîte													

DESCRIPTION CARACTÉRISTIQUES MODÈLE GRADES DE TEXTILE DE SÉRIE

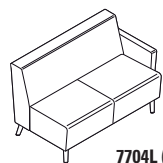

7704L (acc. de gauche)

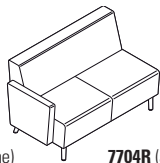

7704R (acc. de droite)

Causeuse à dossier régulier, un accoudoir

TFC : 4.75 V. | 4.34 M
 Poids unitaire : 63 LB | 28.6 KG
 Poids - boîte : 85 LB | 38.56 KG
 Volume - boîte : 39 P³ | 1.1 M³

Module alimentation-USB
 - se reporter aux dessins.
 Brides de jumelage comprises (1 côté).

	1	2	3	4	5	6	7	8	9	10	11	12
7704L 7704R	2460	2612	2740	2888	3130	3353	3576	3771	4013	4241	4550	4987

DIMENSIONS HORS TOUT			DIMENSIONS DE L'ASSISE			DIMENSIONS DU DOSSIER	
L	P	H	L	P	H	L	H

PO 51	29.5	32	48	19	18	48	14
MM 1295	749	813	1219	483	457	1219	356

RTA 00 1 par boîte

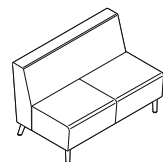

Causeuse à dossier régulier, sans accoudoirs

TFC : 4.25 V. | 3.89 M
 Poids unitaire : 53 LB | 24.1 KG
 Poids - boîte : 75 LB | 34.02 KG
 Volume - boîte : 39 P³ | 1.1 M³

Module alimentation-USB
 - se reporter aux dessins.
 Brides de jumelage comprises (2 côtés).

	1	2	3	4	5	6	7	8	9	10	11	12
7704NA	2217	2353	2468	2600	2816	3016	3216	3390	3607	3811	4087	4478

DIMENSIONS HORS TOUT			DIMENSIONS DE L'ASSISE			DIMENSIONS DU DOSSIER	
L	P	H	L	P	H	L	H

PO 48.5	29.5	32	48	19	18	48	14
MM 1232	749	813	1219	483	457	1219	356

RTA 00 1 par boîte

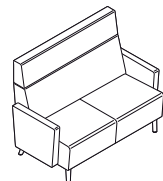

Causeuse à dossier haut, avec accoudoirs

TFC : 6.5 V. | 5.94 M
 Poids unitaire : 77 LB | 35 KG
 Poids - boîte : 101 LB | 45.81 KG
 Volume - boîte : 49 P³ | 1.38 M³

Module alimentation-USB
 - se reporter aux dessins.
 Module autoportant uniquement.

	1	2	3	4	5	6	7	8	9	10	11	12
7705	3172	3380	3556	3757	4089	4394	4700	4966	5298	5610	6032	6630

DIMENSIONS HORS TOUT			DIMENSIONS DE L'ASSISE			DIMENSIONS DU DOSSIER	
L	P	H	L	P	H	L	H

PO 53.5	29.5	41.5	48	19	18	48	24
MM 1359	749	1054	1219	483	457	1219	610

RTA 00 1 par boîte



7705L (acc. de gauche)

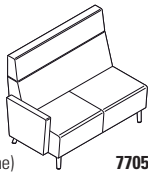

7705R (acc. de droite)

Causeuse à dossier haut, un accoudoir

TFC : 5.75 V. | 5.26 M
 Poids unitaire : 67 LB | 30.5 KG
 Poids - boîte : 91 LB | 41.28 KG
 Volume - boîte : 49 P³ | 1.38 M³

Module alimentation-USB
 - se reporter aux dessins.
 Brides de jumelage comprises (1 côté).

	1	2	3	4	5	6	7	8	9	10	11	12
7705L 7705R	2929	3113	3268	3447	3740	4010	4280	4516	4809	5085	5459	5988

DIMENSIONS HORS TOUT			DIMENSIONS DE L'ASSISE			DIMENSIONS DU DOSSIER	
L	P	H	L	P	H	L	H

PO 51	29.5	41.5	48	19	18	48	24
MM 1295	749	1054	1219	483	457	1219	610

RTA 00 1 par boîte

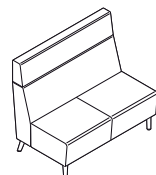

Causeuse à dossier haut, sans accoudoirs

TFC : 5.25 V. | 4.8 M
 Poids unitaire : 57 LB | 25.9 KG
 Poids - boîte : 81 LB | 36.74 KG
 Volume - boîte : 49 P³ | 1.38 M³

Module alimentation-USB
 - se reporter aux dessins.
 Brides de jumelage comprises (2 côtés).

	1	2	3	4	5	6	7	8	9	10	11	12
7705NA	2687	2855	2997	3160	3427	3674	3921	4136	4404	4656	4997	5480

DIMENSIONS HORS TOUT			DIMENSIONS DE L'ASSISE			DIMENSIONS DU DOSSIER	
L	P	H	L	P	H	L	H

PO 48.5	29.5	41.5	48	19	18	48	24
MM 1232	749	1054	1219	483	457	1219	610

RTA 00 1 par boîte

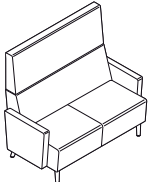
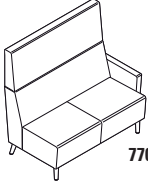
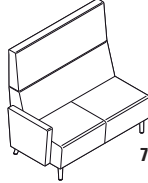
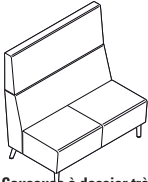
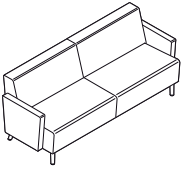
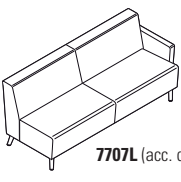
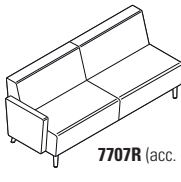
DESCRIPTION	CARACTÉRISTIQUES	MODÈLE	GRADES DE TEXTILE DE SÉRIE											
			1	2	3	4	5	6	7	8	9	10	11	12
 <p>Causeuse à dossier très haut, avec accoudoirs TFC : 7 V. 6.4 M Poids unitaire : 81 LB 36.8 KG Poids - boîte : 107 LB 48.53 KG Volume - boîte : 56.75 P³ 1.6 M³</p>	Module alimentation-USB - se reporter aux dessins. Module autoportant uniquement.	7706	3358	3582	3771	3988	4345	4674	5003	5290	5647	5983	6438	7082
		DIMENSIONS HORS TOUT L P H			DIMENSIONS DE L'ASSISE L P H			DIMENSIONS DU DOSSIER L H						
		PO	53.5	29.5	47	48	19	18	48	29				
		MM	1359	749	1194	1219	483	457	1219	737				
		RTA 00	1 par boîte											
 <p>7706L (acc. de gauche)</p>  <p>7706R (acc. de droite)</p> <p>Causeuse à dossier très haut, un accoudoir TFC : 6.25 V. 5.72 M Poids unitaire : 71 LB 32.3 KG Poids - boîte : 97 LB 44 KG Volume - boîte : 56.75 P³ 1.6 M³</p>	Module alimentation-USB - se reporter aux dessins. Brides de jumelage comprises (1 côté).	7706L 7706R	3115	3315	3484	3678	3996	4290	4584	4840	5159	5459	5865	6440
		DIMENSIONS HORS TOUT L P H			DIMENSIONS DE L'ASSISE L P H			DIMENSIONS DU DOSSIER L H						
		PO	51	29.5	47	48	19	18	48	29				
		MM	1295	749	1194	1219	483	457	1219	737				
		RTA 00	1 par boîte											
 <p>Causeuse à dossier très haut, sans accoudoirs TFC : 5.75 V. 5.26 M Poids unitaire : 61 LB 27.7 KG Poids - boîte : 87 LB 39.46 KG Volume - boîte : 56.75 P³ 1.6 M³</p>	Module alimentation-USB - se reporter aux dessins. Brides de jumelage comprises (2 côtés).	7706NA	2871	3055	3210	3389	3682	3952	4222	4458	4751	5027	5401	5930
		DIMENSIONS HORS TOUT L P H			DIMENSIONS DE L'ASSISE L P H			DIMENSIONS DU DOSSIER L H						
		PO	48.5	29.5	47	48	19	18	48	29				
		MM	1232	749	1194	1219	483	457	1219	737				
		RTA 00	1 par boîte											
 <p>Canapé trois places à dos. régulier, avec accoudoirs TFC : 8.25 V. 7.54 M Poids unitaire : 108 LB 49.1 KG Poids - boîte : 139 LB 63.05 KG Volume - boîte : 55.5 P³ 1.57 M³</p>	Module alimentation-USB - se reporter aux dessins. Module autoportant uniquement.	7707	4268	4532	4755	5011	5431	5819	6207	6545	6966	7362	7898	8657
		DIMENSIONS HORS TOUT L P H			DIMENSIONS DE L'ASSISE L P H			DIMENSIONS DU DOSSIER L H						
		PO	77.5	29.5	32	72	19	18	72	14				
		MM	1969	749	813	1829	483	457	1829	356				
		RTA 00	1 par boîte											
 <p>7707L (acc. de gauche)</p>  <p>7707R (acc. de droite)</p> <p>Canapé trois places à dossier régulier, un accoudoir TFC : 7.75 V. 7.09 M Poids unitaire : 98 LB 44.5 KG Poids - boîte : 129 LB 58.51 KG Volume - boîte : 55.5 P³ 1.57 M³</p>	Module alimentation-USB - se reporter aux dessins. Brides de jumelage comprises (1 côté).	7707L 7707R	4025	4273	4482	4723	5118	5482	5846	6164	6559	6931	7435	8148
		DIMENSIONS HORS TOUT L P H			DIMENSIONS DE L'ASSISE L P H			DIMENSIONS DU DOSSIER L H						
		PO	75	29.5	32	72	19	18	72	14				
		MM	1905	749	813	1829	483	457	1829	356				
		RTA 00	1 par boîte											

DESCRIPTION CARACTÉRISTIQUES MODÈLE GRADES DE TEXTILE DE SÉRIE

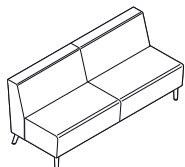

Canapé trois places à dossier régulier, sans accoudoirs

TFC : 7 V. | 6.4 M
 Poids unitaire : 88 LB | 40 KG
 Poids - boîte : 119 LB | 53.98 KG
 Volume - boîte : 55.5 P³ | 1.57 M³

Module alimentation-USB
 - se reporter aux dessins.
 Brides de jumelage comprises (2 côtés).

	1	2	3	4	5	6	7	8	9	10	11	12
7707NA	3783	4007	4196	4413	4770	5099	5428	5715	6072	6408	6863	7507

DIMENSIONS HORS TOUT			DIMENSIONS DE L'ASSISE			DIMENSIONS DU DOSSIER	
L	P	H	L	P	H	L	H

PO 72.5	29.5	32	72	19	18	72	14
MM 1842	749	813	1829	483	457	1829	356

RTA 00 1 par boîte

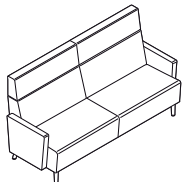

Canapé trois places à dossier haut, avec accoudoirs

TFC : 10.5 V. | 9.6 M
 Poids unitaire : 112 LB | 50.9 KG
 Poids - boîte : 148 LB | 67.13 KG
 Volume - boîte : 69.75 P³ | 1.97 M³

Module alimentation-USB
 - se reporter aux dessins.
 Module autoportant uniquement.

	1	2	3	4	5	6	7	8	9	10	11	12
7708	4973	5309	5593	5918	6454	6947	7441	7871	8407	8911	9593	10559

DIMENSIONS HORS TOUT			DIMENSIONS DE L'ASSISE			DIMENSIONS DU DOSSIER	
L	P	H	L	P	H	L	H

PO 77.5	29.5	41.5	72	19	18	72	24
MM 1969	749	1054	1829	483	457	1829	610

RTA 00 1 par boîte



7708L (acc. de gauche)

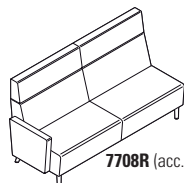

7708R (acc. de droite)

Canapé trois places à dossier haut, un accoudoir

TFC : 9.75 V. | 8.92 M
 Poids unitaire : 102 LB | 46.4 KG
 Poids - boîte : 139 LB | 63.05 KG
 Volume - boîte : 69.75 P³ | 1.97 M³

Module alimentation-USB
 - se reporter aux dessins.
 Brides de jumelage comprises (1 côté).

	1	2	3	4	5	6	7	8	9	10	11	12
7708L	4731	5043	5306	5609	6106	6564	7022	7422	7919	8387	9021	9918
7708R												

DIMENSIONS HORS TOUT			DIMENSIONS DE L'ASSISE			DIMENSIONS DU DOSSIER	
L	P	H	L	P	H	L	H

PO 75	29.5	41.5	72	19	18	72	24
MM 1905	749	1054	1829	483	457	1829	610

RTA 00 1 par boîte

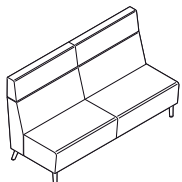

Canapé trois places à dossier haut, sans accoudoirs

TFC : 9.25 V. | 8.46 M
 Poids unitaire : 92 LB | 41.8 KG
 Poids - boîte : 126 LB | 57.15 KG
 Volume - boîte : 69.75 P³ | 1.97 M³

Module alimentation-USB
 - se reporter aux dessins.
 Brides de jumelage comprises (2 côtés).

	1	2	3	4	5	6	7	8	9	10	11	12
7708NA	4486	4782	5032	5319	5790	6225	6660	7039	7511	7955	8556	9407

DIMENSIONS HORS TOUT			DIMENSIONS DE L'ASSISE			DIMENSIONS DU DOSSIER	
L	P	H	L	P	H	L	H

PO 72.5	29.5	41.5	72	19	18	72	24
MM 1842	749	1054	1829	483	457	1829	610

RTA 00 1 par boîte

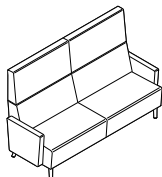

Canapé trois places à dos. très haut, avec accoudoirs

TFC : 11 V. | 10.06 M
 Poids unitaire : 116 LB | 52.7 KG
 Poids - boîte : 144 LB | 65.32 KG
 Volume - boîte : 78.75 P³ | 2.22 M³





Module alimentation-USB
 - se reporter aux dessins.
 Module autoportant uniquement.

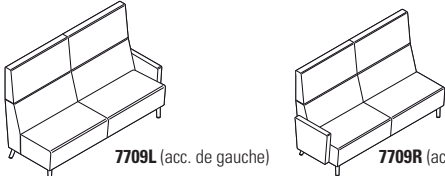
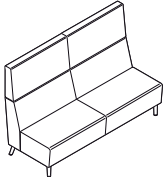

	1	2	3	4	5	6	7	8	9	10	11	12
7709	5250	5602	5899	6240	6801	7318	7835	8286	8847	9375	10090	11102

DIMENSIONS HORS TOUT			DIMENSIONS DE L'ASSISE			DIMENSIONS DU DOSSIER	
L	P	H	L	P	H	L	H

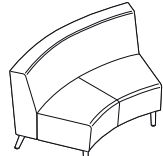
PO 77.5	29.5	47	72	19	18	72	29
MM 1969	749	1194	1829	483	457	1829	737

RTA 00 1 par boîte

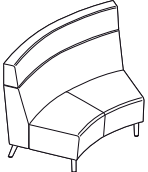
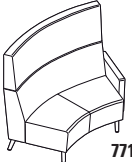
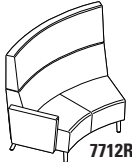
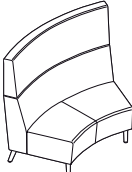
DESCRIPTION	CARACTÉRISTIQUES	MODÈLE	GRADES DE TEXTILE DE SÉRIE											
			1	2	3	4	5	6	7	8	9	10	11	12
 <p>7709L (acc. de gauche) 7709R (acc. de droite)</p> <p>Canapé trois places à dossier très haut, un accoudoir TFC : 10.5 V. 9.6 M Poids unitaire : 106 LB 48.2 KG Poids - boîte : 134 LB 60.78 KG Volume - boîte : 78.75 P³ 2.22 M³</p>	Module alimentation-USB - se reporter aux dessins. Brides de jumelage comprises (1 côté).	7709L	5007	5343	5627	5952	6488	6981	7475	7905	8441	8945	9627	10593
		7709R												
			DIMENSIONS HORS TOUT			DIMENSIONS DE L'ASSISE			DIMENSIONS DU DOSSIER					
			L	P	H	L	P	H	L	H				
			PO 75	29.5	47	72	19	18	72	29				
			MM 1905	749	1194	1829	483	457	1829	737				
			RTA 00	1 par boîte										
 <p>7709NA</p> <p>Canapé trois places à dos. très haut, sans accoudoirs TFC : 9.75 V. 8.92 M Poids unitaire : 96 LB 43.6 KG Poids - boîte : 124 LB 56.25 KG Volume - boîte : 78.75 P³ 2.22 M³</p>	Module alimentation-USB - se reporter aux dessins. Brides de jumelage comprises (2 côtés).	7709NA	4764	5076	5339	5642	6139	6597	7055	7455	7952	8420	9054	9951
					DIMENSIONS HORS TOUT			DIMENSIONS DE L'ASSISE			DIMENSIONS DU DOSSIER			
			L	P	H	L	P	H	L	H				
			PO 72.5	29.5	47	72	19	18	72	29				
			MM 1842	749	1194	1829	483	457	1829	737				
			RTA 00	1 par boîte										
 <p>7710L (acc. de gauche) 7710R (acc. de droite)</p> <p>Causeuse à dossier régulier, un accoudoir, courbe int. TFC : 5.25 V. 4.8 M Poids unitaire : 68 LB 30.9 KG Poids - boîte : 88 LB 39.92 KG Volume - boîte : 43 P³ 1.21 M³</p>	Module alimentation-USB - se reporter aux dessins. Brides de jumelage comprises (2 côtés).	7710L	2886	3054	3196	3359	3626	3873	4120	4335	4603	4855	5196	5679
		7710R												
			DIMENSIONS HORS TOUT			DIMENSIONS DE L'ASSISE			DIMENSIONS DU DOSSIER					
			L	P	H	L	P	H	L	H				
			PO 57	29.5	32	42	19	18	51	14				
			MM 1448	749	813	1067	483	457	1295	356				
			RTA 00	1 par boîte										
 <p>7710NA</p> <p>Causeuse à dos. régulier, sans accoudoirs, courbe int. TFC : 4.5 V. 4.11 M Poids unitaire : 58 LB 26.4 KG Poids - boîte : 78 LB 35.38 KG Volume - boîte : 43 P³ 1.21 M³</p>	Module alimentation-USB - se reporter aux dessins. Brides de jumelage comprises (2 côtés).	7710NA	2643	2787	2909	3048	3278	3489	3701	3885	4115	4331	4623	5037
					DIMENSIONS HORS TOUT			DIMENSIONS DE L'ASSISE			DIMENSIONS DU DOSSIER			
			L	P	H	L	P	H	L	H				
			PO 55	29.5	32	42	19	18	51	14				
			MM 1397	749	813	1067	483	457	1295	356				
			RTA 00	1 par boîte										
 <p>7711L (acc. de gauche) 7711R (acc. de droite)</p> <p>Causeuse à dossier haut, un accoudoir, courbe int. TFC : 6.5 V. 5.94 M Poids unitaire : 72 LB 32.7 KG Poids - boîte : 94 LB 42.64 KG Volume - boîte : 54 P³ 1.52 M³</p>	Module alimentation-USB - se reporter aux dessins. Brides de jumelage comprises (2 côtés).	7711L	3428	3636	3812	4013	4345	4650	4956	5222	5554	5866	6288	6886
		7711R												
			DIMENSIONS HORS TOUT			DIMENSIONS DE L'ASSISE			DIMENSIONS DU DOSSIER					
			L	P	H	L	P	H	L	H				
			PO 57	29.5	41.5	42	19	18	51	24				
			MM 1448	749	1054	1067	483	457	1295	610				
			RTA 00	1 par boîte										

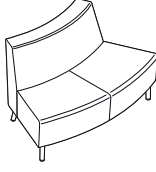
DESCRIPTION	CARACTÉRISTIQUES	MODÈLE	GRADES DE TEXTILE DE SÉRIE													
			1	2	3	4	5	6	7	8	9	10	11	12		
 <p>Causeuse à dossier haut, sans accoudoirs, courbe int. TFC : 6 V. 5.49 M Poids unitaire : 62 LB 28.2 KG Poids - boîte : 84 LB 38.1 KG Volume - boîte : 54 P³ 1.52 M³</p>	Module alimentation-USB - se reporter aux dessins. Brides de jumelage comprises (2 côtés).	7711NA	3185	3377	3539	3725	4031	4313	4595	4841	5147	5435	5825	6377		
		DIMENSIONS HORS TOUT L P H	DIMENSIONS DE L'ASSISE L P H	DIMENSIONS DU DOSSIER L H												
		PO 55 29.5 41.5 MM 1397 749 1054	42 19 18 1067 483 457	51 24 1295 610												
		RTA 00	1 par boîte													
 <p>7712L (acc. de gauche)</p>  <p>7712R (acc. de droite)</p> <p>Causeuse à dossier très haut, un accoudoir, courbe int. TFC : 7 V. 6.4 M Poids unitaire : 76 LB 34.5 KG Poids - boîte : 99 LB 44.91 KG Volume - boîte : 62.75 P³ 1.77 M³</p>	Module alimentation-USB - se reporter aux dessins. Brides de jumelage comprises (2 côtés).	7712L 7712R	3741	3965	4154	4371	4728	5057	5386	5673	6030	6366	6821	7465		
		DIMENSIONS HORS TOUT L P H	DIMENSIONS DE L'ASSISE L P H	DIMENSIONS DU DOSSIER L H												
		PO 57 29.5 47 MM 1448 749 1194	42 19 18 1067 483 457	51 29 1295 737												
		RTA 00	1 par boîte													
 <p>7712NA</p> <p>Causeuse à dos. très haut, sans accoudoirs, courbe int. TFC : 6.75 V. 6.17 M Poids unitaire : 66 LB 30 KG Poids - boîte : 89 LB 40.37 KG Volume - boîte : 62.75 P³ 1.77 M³</p>	Module alimentation-USB - se reporter aux dessins. Brides de jumelage comprises (2 côtés).	7712NA	3498	3714	3896	4106	4450	4767	5084	5361	5705	6029	6468	7089		
		DIMENSIONS HORS TOUT L P H	DIMENSIONS DE L'ASSISE L P H	DIMENSIONS DU DOSSIER L H												
		PO 55 29.5 47 MM 1397 749 1194	42 19 18 1067 483 457	51 29 1295 737												
		RTA 00	1 par boîte													
 <p>7713L (acc. de gauche)</p>  <p>7713R (acc. de droite)</p> <p>Causeuse à dossier régulier, un accoudoir, courbe ext. TFC : 5.25 V. 4.8 M Poids unitaire : 62 LB 28.2 KG Poids - boîte : 82 LB 37.19 KG Volume - boîte : 43 P³ 1.21 M³</p>	Module alimentation-USB - se reporter aux dessins. Brides de jumelage comprises (1 côté).	7713L 7713R	2943	3111	3253	3416	3683	3930	4177	4392	4660	4912	5253	5736		
		DIMENSIONS HORS TOUT L P H	DIMENSIONS DE L'ASSISE L P H	DIMENSIONS DU DOSSIER L H												
		PO 54.5 29.5 32 MM 1384 749 813	48 19 18 1219 483 457	36 14 914 356												
		RTA 00	1 par boîte													
 <p>7713NA</p> <p>Causeuse à dos. régulier, sans accoudoirs, courbe ext. TFC : 4.5 V. 4.11 M Poids unitaire : 52 LB 23.6 KG Poids - boîte : 72 LB 32.66 KG Volume - boîte : 43 P³ 1.21 M³</p>	Module alimentation-USB - se reporter aux dessins. Brides de jumelage comprises (2 côtés).	7713NA	2699	2843	2965	3104	3334	3545	3757	3941	4171	4387	4679	5093		
		DIMENSIONS HORS TOUT L P H	DIMENSIONS DE L'ASSISE L P H	DIMENSIONS DU DOSSIER L H												
		PO 54 29.5 32 MM 1372 749 813	48 19 18 1219 483 457	36 14 914 356												
		RTA 00	1 par boîte													

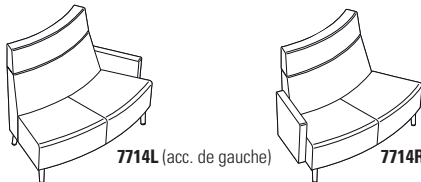
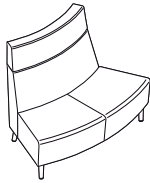
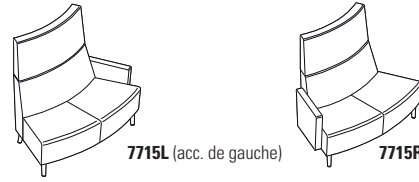
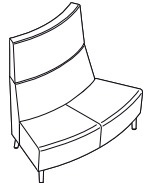
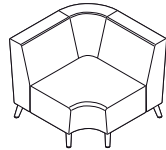
DESCRIPTION	CARACTÉRISTIQUES	MODÈLE	GRADES DE TEXTILE DE SÉRIE											
			1	2	3	4	5	6	7	8	9	10	11	12
 <p>7714L (acc. de gauche) 7714R (acc. de droite)</p> <p>Causeuse à dossier haut, un accoudoir, courbe ext. TFC : 6.5 V. 5.94 M Poids unitaire : 66 LB 30 KG Poids - boîte : 88 LB 39.92 KG Volume - boîte : 54 P³ 1.52 M³</p>	<p>Module alimentation-USB - se reporter aux dessins. Brides de jumelage comprises (1 côté).</p>	7714L	3486	3694	3870	4071	4403	4708	5014	5280	5612	5924	6346	6944
		<p>DIMENSIONS HORS TOUT L P H</p> <p>PO 54,5 29,5 41,5 MM 1384 749 1054</p> <p>DIMENSIONS DE L'ASSISE L P H</p> <p>PO 48 19 18 MM 1219 483 457</p> <p>DIMENSIONS DU DOSSIER L H</p> <p>PO 36 24 MM 914 610</p> <p>RTA 00 1 par boîte</p>												
 <p>7714NA</p> <p>Causeuse à dossier haut, sans accoudoirs, courbe ext. TFC : 6 V. 5.49 M Poids unitaire : 56 LB 25.5 KG Poids - boîte : 78 LB 35.38 KG Volume - boîte : 54 P³ 1.52 M³</p>	<p>Module alimentation-USB - se reporter aux dessins. Brides de jumelage comprises (2 côtés).</p>	7714NA	3242	3434	3596	3782	4088	4370	4652	4898	5204	5492	5882	6434
		<p>DIMENSIONS HORS TOUT L P H</p> <p>PO 54 29,5 41,5 MM 1372 749 1054</p> <p>DIMENSIONS DE L'ASSISE L P H</p> <p>PO 48 19 18 MM 1219 483 457</p> <p>DIMENSIONS DU DOSSIER L H</p> <p>PO 36 24 MM 914 610</p> <p>RTA 00 1 par boîte</p>												
 <p>7715L (acc. de gauche) 7715R (acc. de droite)</p> <p>Causeuse à dossier très haut, un accoudoir, courbe ext. TFC : 7 V. 6.4 M Poids unitaire : 70 LB 31.8 KG Poids - boîte : 93 LB 42.18 KG Volume - boîte : 62.75 P³ 1.77 M³</p>	<p>Module alimentation-USB - se reporter aux dessins. Brides de jumelage comprises (1 côté).</p>	7715L	3797	4021	4210	4427	4784	5113	5442	5729	6086	6422	6877	7521
		<p>DIMENSIONS HORS TOUT L P H</p> <p>PO 54,5 29,5 47 MM 1384 749 1194</p> <p>DIMENSIONS DE L'ASSISE L P H</p> <p>PO 48 19 18 MM 1219 483 457</p> <p>DIMENSIONS DU DOSSIER L H</p> <p>PO 36 29 MM 914 737</p> <p>RTA 00 1 par boîte</p>												
 <p>7715NA</p> <p>Causeuse à dos très haut, sans accoudoirs, courbe ext. TFC : 6.75 V. 6.17 M Poids unitaire : 60 LB 27.3 KG Poids - boîte : 83 LB 37.65 KG Volume - boîte : 62.75 P³ 1.77 M³</p>	<p>Module alimentation-USB - se reporter aux dessins. Brides de jumelage comprises (2 côtés).</p>	7715NA	3553	3769	3951	4161	4505	4822	5139	5416	5760	6084	6523	7144
		<p>DIMENSIONS HORS TOUT L P H</p> <p>PO 54 29,5 47 MM 1372 749 1194</p> <p>DIMENSIONS DE L'ASSISE L P H</p> <p>PO 48 19 18 MM 1219 483 457</p> <p>DIMENSIONS DU DOSSIER L H</p> <p>PO 36 29 MM 914 737</p> <p>RTA 00 1 par boîte</p>												
 <p>7716</p> <p>Module de coin à dossier régulier, sans accoudoirs TFC : 5.5 V. 5.03 M Poids unitaire : 55 LB 25 KG Poids - boîte : 75 LB 34.02 KG Volume - boîte : 49 P³ 1.38 M³</p>	<p>Module alimentation-USB - se reporter aux dessins. Brides de jumelage comprises (2 côtés).</p>	7716	3676	3852	4001	4171	4452	4710	4969	5194	5475	5739	6096	6602
		<p>DIMENSIONS HORS TOUT L P H</p> <p>PO 38 38 32 MM 965 965 813</p> <p>DIMENSIONS DE L'ASSISE L P H</p> <p>PO 24 19 18 MM 610 483 457</p> <p>DIMENSIONS DU DOSSIER L H</p> <p>PO 24 14 MM 610 356</p> <p>RTA 00 1 par boîte</p>												

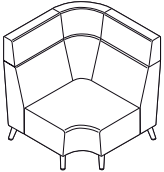
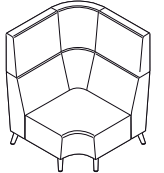
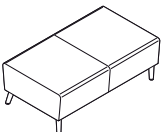
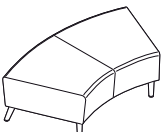
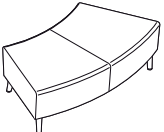
DESCRIPTION	CARACTÉRISTIQUES	MODÈLE	GRADES DE TEXTILE DE SÉRIE											
			1	2	3	4	5	6	7	8	9	10	11	12
 <p>Module de coin à dossier haut, sans accoudoirs TFC : 7.75 V. 7.09 M Poids unitaire : 60 LB 27.3 KG Poids - boîte : 82 LB 37.19 KG Volume - boîte : 49 P³ 1.38 M³</p>	Module alimentation-USB - se reporter aux dessins. Brides de jumelage comprises (2 côtés).	7717	4666	4914	5123	5364	5759	6123	6487	6805	7200	7572	8076	8789
		DIMENSIONS HORS TOUT L P H			DIMENSIONS DE L'ASSISE L P H			DIMENSIONS DU DOSSIER L H						
		PO 38	38	41.5	24	19	18	24	24					
		MM 965	965	1054	610	483	457	610	610					
		RTA 00	1 par boîte											
 <p>Module de coin à dossier très haut, sans accoudoirs TFC : 8.5 V. 7.77 M Poids unitaire : 65 LB 29.5 KG Poids - boîte : 88 LB 39.92 KG Volume - boîte : 49 P³ 1.38 M³</p>	Module alimentation-USB - se reporter aux dessins. Brides de jumelage comprises (2 côtés).	7718	5181	5453	5683	5946	6380	6779	7179	7527	7961	8369	8921	9703
		DIMENSIONS HORS TOUT L P H			DIMENSIONS DE L'ASSISE L P H			DIMENSIONS DU DOSSIER L H						
		PO 38	38	47	24	19	18	24	29					
		MM 965	965	1194	610	483	457	610	737					
		RTA 00	1 par boîte											
 <p>Banc deux places TFC : 2.25 V. 2.06 M Poids unitaire : 31 LB 14.1 KG Poids - boîte : 41 LB 18.6 KG Volume - boîte : 21.25 P³ 0.6 M³</p>	Module alimentation-USB - se reporter aux dessins. Brides de jumelage comprises (2 côtés).	7725	1796	1868	1929	1999	2113	2219	2325	2417	2532	2640	2786	2993
		DIMENSIONS HORS TOUT L P H			DIMENSIONS DE L'ASSISE L P H			DIMENSIONS DU DOSSIER L H						
		PO 48.5	28	17.5	-	-	-	-	-					
		MM 1232	711	445	-	-	-	-	-					
		RTA 00	1 par boîte											
 <p>Banc deux places, courbe intérieure TFC : 3 V. 2.74 M Poids unitaire : 31 LB 14.1 KG Poids - boîte : 41 LB 18.6 KG Volume - boîte : 21.25 P³ 0.6 M³</p>	Module alimentation-USB - se reporter aux dessins. Brides de jumelage comprises (2 côtés).	7726	2609	2705	2786	2879	3032	3173	3314	3437	3590	3734	3929	4205
		DIMENSIONS HORS TOUT L P H			DIMENSIONS DE L'ASSISE L P H			DIMENSIONS DU DOSSIER L H						
		PO 54	28	17.5	-	-	-	-	-					
		MM 1372	711	445	-	-	-	-	-					
		RTA 00	1 par boîte											
 <p>Banc deux places, courbe extérieure TFC : 3 V. 2.74 M Poids unitaire : 31 LB 14.1 KG Poids - boîte : 41 LB 18.6 KG Volume - boîte : 21.25 P³ 0.6 M³</p>	Module alimentation-USB - se reporter aux dessins. Brides de jumelage comprises (2 côtés).	7727	2597	2693	2774	2867	3020	3161	3302	3425	3578	3722	3917	4193
		DIMENSIONS HORS TOUT L P H			DIMENSIONS DE L'ASSISE L P H			DIMENSIONS DU DOSSIER L H						
		PO 54	28	17.5	-	-	-	-	-					
		MM 1372	711	445	-	-	-	-	-					
		RTA 00	1 par boîte											

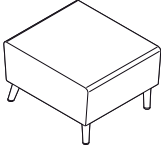
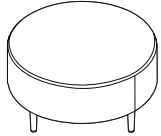
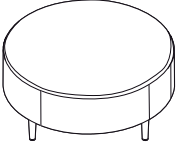
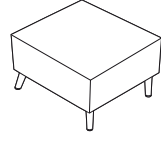
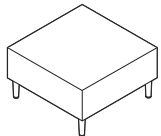
DESCRIPTION	CARACTÉRISTIQUES	MODÈLE	GRADES DE TEXTILE DE SÉRIE													
			1	2	3	4	5	6	7	8	9	10	11	12		
 <p>Banc carré une place TFC : 1.75 V. 1.6 M Poids unitaire : 25 LB 11.4 KG Poids - boîte : 30 LB 13.61 KG Volume - boîte : 9.25 P³ 0.26 M³</p>	<p>Module alimentation-USB - se reporter aux dessins. Brides de jumelage comprises (2 côtés).</p>	<p>7728</p>	1157	1213	1260	1315	1404	1486	1568	1640	1729	1813	1927	2088		
			<p>DIMENSIONS HORS TOUT L P H</p>			<p>DIMENSIONS DE L'ASSISE L P H</p>			<p>DIMENSIONS DU DOSSIER L H</p>							
			PO 24,5	28	17.5	-	-	-	-	-	-	-	-	-	-	-
			MM 622	711	445	-	-	-	-	-	-	-	-	-	-	-
			<p>RTA 00 1 par boîte</p>													
 <p>Banc circulaire, 36 po dia TFC : 3 V. 2.74 M Poids unitaire : 41 LB 18.6 KG Poids - boîte : 46 LB 20.87 KG Volume - boîte : 18.25 P³ 0.51 M³</p>	<p>Aucun module alimentation-USB. Module autoportant uniquement.</p>	<p>7729</p>	1546	1642	1723	1816	1969	2110	2251	2374	2527	2671	2866	3142		
			<p>DIMENSIONS HORS TOUT L P H</p>			<p>DIMENSIONS DE L'ASSISE L P H</p>			<p>DIMENSIONS DU DOSSIER L H</p>							
			PO 36	36	17.5	-	-	-	-	-	-	-	-	-	-	-
			MM 914	914	445	-	-	-	-	-	-	-	-	-	-	-
			<p>RTA 00 1 par boîte</p>													
 <p>Banc circulaire, 42 po dia TFC : 3.25 V. 2.97 M Poids unitaire : 45 LB 20.5 KG Poids - boîte : 50 LB 22.68 KG Volume - boîte : 22 P³ 0.62 M³</p>	<p>Aucun module alimentation-USB. Module autoportant uniquement.</p>	<p>7730</p>	1813	1917	2005	2106	2271	2424	2577	2710	2876	3032	3243	3542		
			<p>DIMENSIONS HORS TOUT L P H</p>			<p>DIMENSIONS DE L'ASSISE L P H</p>			<p>DIMENSIONS DU DOSSIER L H</p>							
			PO 42	42	17.5	-	-	-	-	-	-	-	-	-	-	-
			MM 1067	1067	445	-	-	-	-	-	-	-	-	-	-	-
			<p>RTA 00 1 par boîte</p>													
 <p>Table de salon carrée, 30 po x 30 po TFC : s.o. Poids unitaire : 48 LB 21.8 KG Poids - boîte : 61 LB 27.67 KG Volume - boîte : 11.5 P³ 0.32 M³</p>	<p>Module alimentation-USB - se reporter aux dessins. Module autoportant uniquement.</p>	<p>7731</p>	<p>Prix courant 1392</p>													
			<p>DIMENSIONS HORS TOUT L P H</p>			<p>DIMENSIONS DE L'ASSISE L P H</p>			<p>DIMENSIONS DU DOSSIER L H</p>							
			PO 30	30	17	-	-	-	-	-	-	-	-	-	-	-
			MM 762	762	432	-	-	-	-	-	-	-	-	-	-	-
			<p>RTA 00 1 par boîte</p>													
 <p>Table de salon carrée, 36 po x 36 po TFC : s.o. Poids unitaire : 70 LB 31.8 KG Poids - boîte : 85 LB 38.56 KG Volume - boîte : 16.5 P³ 0.46 M³</p>	<p>Module alimentation-USB - se reporter aux dessins. Module autoportant uniquement.</p>	<p>7732</p>	<p>Prix courant 1582</p>													
			<p>DIMENSIONS HORS TOUT L P H</p>			<p>DIMENSIONS DE L'ASSISE L P H</p>			<p>DIMENSIONS DU DOSSIER L H</p>							
			PO 36	36	17	-	-	-	-	-	-	-	-	-	-	-
			MM 914	914	432	-	-	-	-	-	-	-	-	-	-	-
			<p>RTA 00 1 par boîte</p>													

DESCRIPTION CARACTÉRISTIQUES MODÈLE GRADES DE TEXTILE DE SÉRIE

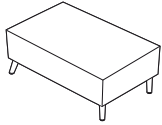

Table de salon rectangulaire

TFC : s.o.
 Poids unitaire : 58 LB | 22.7 KG
 Poids - boîte : 55 LB | 24.95 KG
 Volume - boîte : 11.5 P³ | 0.32 M³

Module alimentation-USB
 - se reporter aux dessins.
 Module autoportant uniquement.

Prix courant

7733 1400

DIMENSIONS HORS TOUT			DIMENSIONS DE L'ASSISE			DIMENSIONS DU DOSSIER	
L	P	H	L	P	H	L	H

PO	40	20	17	-	-	-	-
MM	1016	508	432	-	-	-	-

RTA 00 1 par boîte

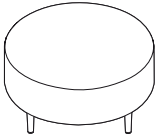

Table de salon circulaire, 36 po dia

TFC : s.o.
 Poids unitaire : 58 LB | 26.4 KG
 Poids - boîte : 63 LB | 28.58 KG
 Volume - boîte : 16.5 P³ | 0.46 M³

Module alimentation-USB
 - se reporter aux dessins.
 Module autoportant uniquement.

Prix courant

7734 1729

DIMENSIONS HORS TOUT			DIMENSIONS DE L'ASSISE			DIMENSIONS DU DOSSIER	
L	P	H	L	P	H	L	H

PO	36	36	17	-	-	-	-
MM	914	914	432	-	-	-	-

RTA 00 1 par boîte

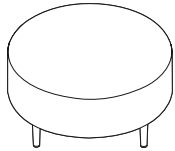

Table de salon circulaire, 42 po dia

TFC : s.o.
 Poids unitaire : 80 LB | 36.4 KG
 Poids - boîte : 85 LB | 38.56 KG
 Volume - boîte : 22 P³ | 0.62 M³

Module alimentation-USB
 - se reporter aux dessins.
 Module autoportant uniquement.

Prix courant

7735 1889

DIMENSIONS HORS TOUT			DIMENSIONS DE L'ASSISE			DIMENSIONS DU DOSSIER	
L	P	H	L	P	H	L	H

PO	42	42	17	-	-	-	-
MM	1067	1067	432	-	-	-	-

RTA 00 1 par boîte



Table de salon demi-cercle, 36 po

TFC : s.o.
 Poids unitaire : 32 LB | 14.5 KG
 Poids - boîte : 37 LB | 16.78 KG
 Volume - boîte : 8.5 P³ | 0.24 M³

Module alimentation-USB
 - se reporter aux dessins.
 Module autoportant uniquement.

Prix courant

7736 1223

DIMENSIONS HORS TOUT			DIMENSIONS DE L'ASSISE			DIMENSIONS DU DOSSIER	
L	P	H	L	P	H	L	H

PO	36	18	17	-	-	-	-
MM	914	457	432	-	-	-	-

RTA 00 1 par boîte

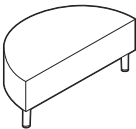

Table de salon demi-cercle, 42 po

TFC : s.o.
 Poids unitaire : 44 LB | 20 KG
 Poids - boîte : 48 LB | 21.77 KG
 Volume - boîte : 11.5 P³ | 0.32 M³

Module alimentation-USB
 - se reporter aux dessins.
 Module autoportant uniquement.

Prix courant

7737 1483

DIMENSIONS HORS TOUT			DIMENSIONS DE L'ASSISE			DIMENSIONS DU DOSSIER	
L	P	H	L	P	H	L	H

PO	42	21	17	-	-	-	-
MM	1067	533	432	-	-	-	-

RTA 00 1 par boîte

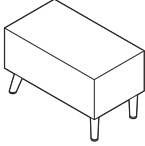
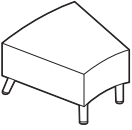
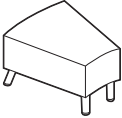
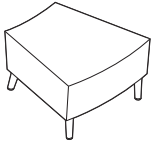
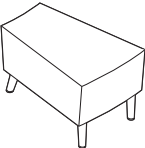
DESCRIPTION	CARACTÉRISTIQUES	MODÈLE	GRADES DE TEXTILE DE SÉRIE						
 <p>Table de bout rectangulaire TFC : s.o. Poids unitaire : 28 LB 12.7 KG Poids - boîte : 34 LB 15.42 KG Volume - boîte : 5.5 P³ 0.15 M³</p>	<p>Module alimentation-USB - se reporter aux dessins.</p> <p>Brides de jumelage comprises (2 côtés).</p>	Prix courant							
		7738	1401						
		DIMENSIONS HORS TOUT			DIMENSIONS DE L'ASSISE			DIMENSIONS DU DOSSIER	
		L	P	H	L	P	H	L	H
PO 15	27.25	17	-	-	-	-	-		
MM 381	692	432	-	-	-	-	-		
	RTA 00	1 par boîte							
 <p>Table de bout large en biseau, courbe intérieure TFC : s.o. Poids unitaire : 40 LB 18.2 KG Poids - boîte : 50 LB 22.68 KG Volume - boîte : 9.5 P³ 0.26 M³</p>	<p>Module alimentation-USB - se reporter aux dessins.</p> <p>Brides de jumelage comprises (2 côtés).</p>	Prix courant							
		7739	1850						
		DIMENSIONS HORS TOUT			DIMENSIONS DE L'ASSISE			DIMENSIONS DU DOSSIER	
		L	P	H	L	P	H	L	H
PO 27.25	27.25	17	-	-	-	-	-		
MM 692	692	432	-	-	-	-	-		
	RTA 00	1 par boîte							
 <p>Table de bout étroite en biseau, courbe intérieure TFC : s.o. Poids unitaire : 28 LB 12.7 KG Poids - boîte : 34 LB 15.42 KG Volume - boîte : 6.5 P³ 0.18 M³</p>	<p>Module alimentation-USB - se reporter aux dessins.</p> <p>Brides de jumelage comprises (2 côtés).</p>	Prix courant							
		7740	1499						
		DIMENSIONS HORS TOUT			DIMENSIONS DE L'ASSISE			DIMENSIONS DU DOSSIER	
		L	P	H	L	P	H	L	H
PO 18.25	27.25	17	-	-	-	-	-		
MM 464	692	432	-	-	-	-	-		
	RTA 00	1 par boîte							
 <p>Table de bout large en biseau, courbe extérieure TFC : s.o. Poids unitaire : 40 LB 18.2 KG Poids - boîte : 50 LB 22.68 KG Volume - boîte : 9.5 P³ 0.26 M³</p>	<p>Module alimentation-USB - se reporter aux dessins.</p> <p>Brides de jumelage comprises (2 côtés).</p>	Prix courant							
		7741	1850						
		DIMENSIONS HORS TOUT			DIMENSIONS DE L'ASSISE			DIMENSIONS DU DOSSIER	
		L	P	H	L	P	H	L	H
PO 27.25	27.25	17	-	-	-	-	-		
MM 692	692	432	-	-	-	-	-		
	RTA 00	1 par boîte							
 <p>Table de bout étroite en biseau, courbe extérieure TFC : s.o. Poids unitaire : 28 LB 12.7 KG Poids - boîte : 34 LB 15.42 KG Volume - boîte : 6.5 P³ 0.18 M³</p>	<p>Module alimentation-USB - se reporter aux dessins.</p> <p>Brides de jumelage comprises (2 côtés).</p>	Prix courant							
		7742	1499						
		DIMENSIONS HORS TOUT			DIMENSIONS DE L'ASSISE			DIMENSIONS DU DOSSIER	
		L	P	H	L	P	H	L	H
PO 18.25	27.25	17	-	-	-	-	-		
MM 464	692	432	-	-	-	-	-		
	RTA 00	1 par boîte							

DESCRIPTION CARACTÉRISTIQUES MODÈLE GRADES DE TEXTILE DE SÉRIE

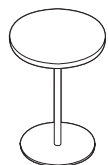

Table circulaire de 18 po pour portable, piétement 14 po

TFC : s.o. Aucun module alimentation-USB.
 Poids unitaire : 22 LB | 10 KG
 Poids - boîte : 32 LB | 14.51 KG
 Volume - boîte : 6 P³ | 0.16 M³

Prix courant

7743 1063

DIMENSIONS HORS TOUT			DIMENSIONS DE L'ASSISE			DIMENSIONS DU DOSSIER	
L	P	H	L	P	H	L	H

PO 18	18	25.25	-	-	-	-	-
MM 457	457	641	-	-	-	-	-

RTA 00 1 par boîte

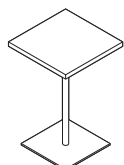

Table carrée 16 po pour portable, piétement 14 po

TFC : s.o. Aucun module alimentation-USB.
 Poids unitaire : 26 LB | 11.8 KG
 Poids - boîte : 36 LB | 16.33 KG
 Volume - boîte : 6 P³ | 0.16 M³

Prix courant

7745 1035

DIMENSIONS HORS TOUT			DIMENSIONS DE L'ASSISE			DIMENSIONS DU DOSSIER	
L	P	H	L	P	H	L	H

PO 16	16	25.25	-	-	-	-	-
MM 406	406	641	-	-	-	-	-

RTA 00 1 par boîte

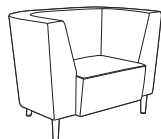

Fauteuil alcove à dossier régulier

TFC : 5.5 V. | 5.03 M Module alimentation-USB
 Poids unitaire : 70 LB | 31.8 KG - se reporter aux dessins.
 Poids - boîte : 85 LB | 38.56 KG Module autoportant uniquement.
 Volume - boîte : 31.75 P³ | 0.89 M³ *Modèle grand trafic.

	1	2	3	4	5	6	7	8	9	10	11	12
7746	3124	3300	3449	3619	3900	4158	4417	4642	4923	5187	5544	6050
7786*	3568	3744	3893	4063	4344	4602	4861	5086	5367	5631	5988	6494

DIMENSIONS HORS TOUT			DIMENSIONS DE L'ASSISE			DIMENSIONS DU DOSSIER	
L	P	H	L	P	H	L	H

PO 45	29.5	32	24	19	18	27	14
MM 1143	749	813	610	483	457	686	356

RTA 00 1 par boîte

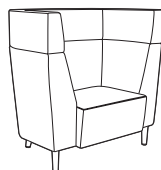

Fauteuil alcove à dossier haut

TFC : 7.75 V. | 7.09 M Module alimentation-USB
 Poids unitaire : 86 LB | 39.1 KG - se reporter aux dessins.
 Poids - boîte : 101 LB | 45.81 KG Module autoportant uniquement.
 Volume - boîte : 40.25 P³ | 1.13 M³ *Modèle grand trafic.

	1	2	3	4	5	6	7	8	9	10	11	12
7747	4397	4645	4854	5095	5490	5854	6218	6536	6931	7303	7807	8520
7787*	4970	5218	5427	5668	6063	6427	6791	7109	7504	7876	8380	9093

DIMENSIONS HORS TOUT			DIMENSIONS DE L'ASSISE			DIMENSIONS DU DOSSIER	
L	P	H	L	P	H	L	H

PO 45	29.5	41.5	24	19	18	27	24
MM 1143	749	1054	610	483	457	686	610

RTA 00 1 par boîte

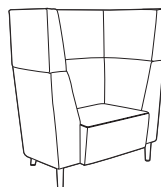

Fauteuil alcove à dossier très haut

TFC : 8.5 V. | 7.77 M Module alimentation-USB
 Poids unitaire : 102 LB | 46.4 KG - se reporter aux dessins.
 Poids - boîte : 117 LB | 53.07 KG Module autoportant uniquement.
 Volume - boîte : 45.75 P³ | 1.29 M³ *Modèle grand trafic.

	1	2	3	4	5	6	7	8	9	10	11	12
7748	4946	5218	5448	5711	6145	6544	6944	7292	7726	8134	8686	9468
7788*	5389	5661	5891	6154	6588	6987	7387	7735	8169	8577	9129	9911

DIMENSIONS HORS TOUT			DIMENSIONS DE L'ASSISE			DIMENSIONS DU DOSSIER	
L	P	H	L	P	H	L	H

PO 45	29.5	47	24	19	18	27	29
MM 1143	749	1194	610	483	457	686	737

RTA 00 1 par boîte

SIÈGES RIVER+



modèle R27802

modèle R27824S

Bancs et tables River+



Se reporter à la page 291 pour les bancs River+.
Se reporter à la page 296 pour les tables River+.

EXEMPLE D'UN CODE POUR LA COMMANDE D'UN SIÈGE RIVER+ :

R27802	-NS	-CE90	-NS	-CE90	-	-FO
Modèle	Coutures scellées (dossier)	Textile – dossier	Coutures scellées (assise)	Textile – assise	Fini – coquille	Fini – connecteur

-CHM	-S6	-NC
Fini – pieds	Choix de pieds	Poids supplémentaire

Autres options préciser à la fin du code de commande.	PRÉCISER
Lest Se reporter au modèle voulu pour le poids supplémentaire et le supplément. Pour les modèles dont le code se termine par S, ne s'applique qu'aux pieds (S6).	CW
Face inférieure Doublure noire sous l'assise (de série) En vinyle, scellée, avec bande d'agrafes. Le supplément varie, se reporter au modèle voulu.* En acier. Le supplément varie, se reporter au modèle voulu.**	SB SU BS
Fini – module d'alimentation Noir de jais Blanc	J W
Emplacement du module alimentation-USB (se reporter aux illustrations des emplacements possibles; non offert pour les modules de coin) Avant, à gauche Avant, à droite Côté gauche Côté droit	717 \$ par module F1 F2 S1 S2
Emplacement du module alimentation-USB (modèles avec console) Arrière, au centre	CB
Fixations inviolables Le supplément varie, se reporter au modèle voulu.	TP
Membrane étanche Le supplément varie, se reporter au modèle voulu.	MB
Fini – accroche-sac (modèles avec console) Nocturne. Sans supplément. Brume. Sans supplément. Café au lait. Sans supplément.	BK FO LB

*les brides de jumelage sont surbaissées pour dégager la bande d'agrafes; les modules avec face inférieure scellée ne se jumellent qu'avec d'autres modules à face inférieure scellée.
**ne peut recevoir des brides de jumelage ou des modules d'alimentation.

CARACTÉRISTIQUES DE SÉRIE

- Gamme modulaire, River+ se décline en modules droits, courbes et de coin.
- Les modules ayant la même hauteur d'assise et sans accoudoirs rembourrés peuvent être jumelés pour créer de nombreux aménagements. Les ferrures de jumelage sont de série (installées en usine) et pivotent pour se dissimuler lorsqu'elles ne servent pas.
- Les pieds fuselés inédits sont faits d'acier soudé. Chaque pied est solidement boulonné au bâti. Le pied de série mesure 6,5 po H, facilitant l'entretien sous les meubles.
- Les pieds sont finis chromé (CHM) de série et munis de patins en nylon noirs qui ne marquent pas.
- Les accoudoirs modulaires en boucle en aluminium sont vendus séparément (avec ou sans manchons en nylon). Ces accoudoirs repositionnables sont installés sur place à tout raccord de connexion assise-dossier.
- Le bâti robuste, fabriqué d'éléments imbriqués en contreplaqué, est idéal pour les milieux dynamiques et actifs. Les coussins d'assise sont faits de mousse haute densité, haute élasticité.
- Les éléments du connecteur assise-dossier joignent l'assise et le dossier, préservant un dégagement pour le nettoyage. Le connecteur est offert dans un choix de trois finis.
- Tous les modèles de sièges River+ respectent ou dépassent les normes ANSI/BIFMA applicables et sont protégés par la garantie des modèles haut rendement de Global.
- Les modules River+ offrent une capacité nominale active maximale de 600 lb par place assise et sont conçus pour une utilisation en continu.
- Pour les applications haut rendement, la garantie limitée à vie de Global ne vise que les textiles d'un rendement nominal de 100 000 doubles frottements.
- Choix de rembourrage : tissus, vinyles ou cuirs. Un rembourrage en cuir n'est en général recommandé que pour les assises et peuvent présenter des piqûres.
- Tous les modules sont expédiés entièrement montés.

CARACTÉRISTIQUES EN OPTION

- Pour ajouter des coutures thermocollées, préciser (S2), (SE) – se reporter au modèle voulu pour le supplément.
- Une tablette-console de 10 po de profondeur et de 1 po d'épaisseur est offerte sur les causeuses, les canapés et certains modules de coin, dans un grand choix de finis mélaminés. Supports en aluminium avec accroche-sac offert dans trois finis. Capacité : console - 50 lb par place assise; accroche-sac - 20 lb chacun.
- Les modules avec console sont offerts dotés de pieds de 6,5 po. Les pieds arrière de série pour ces modèles sont des pieds prolongés (E6).
- Pour préciser des pieds fuselés pour un module doté d'une console de façon à l'agencer à un module sans console, choisir des pieds (C6) avec contrepoids. Cette option est offerte pour les modèles dont le code se termine par S. Le supplément varie.
- Pour les modules sans console, des pieds avec fixation au sol sont offerts. Préciser (F6). Les modules avec console sont dotés de pieds prolongés. Visserie non comprise.
- Les produits peuvent être lestés pour mieux rester en place. Préciser (CW) – se reporter au modèle voulu pour le poids supplémentaire et le supplément.
- Les sièges présentent de série une doublure noire sous l'assise (SB). Pour faciliter l'entretien et relever les pratiques de lutte contre les infections, la face inférieure de l'assise peut être finie en PVC (vinyle) et scellée pour prévenir l'infiltration de liquides. Préciser (SU) – se reporter au modèle voulu pour le supplément.
- Un fond en acier offre une protection contre les manipulations (comprend des vis inviolables). Préciser (BS) – se reporter au modèle voulu pour le supplément. Remarque : les modules d'alimentation et l'option de jumelage ne sont pas offerts pour les modèles à fond en acier.
- La plupart des sièges (sauf les modules de coin) peuvent être commandés dotés de modules alimentation-USB qui présentent une prise électrique, un port USB double et un cordon d'alimentation de 120 po avec fiche à trois broches.
- Les modules alimentation-USB peuvent être précisés à divers emplacements prédéfinis, comme le montrent les illustrations du positionnement de l'alimentation. Ces modules doivent être installés en usine.

- Les modules alimentation-USB peuvent présenter une plaque finie noir de jais (J) et des prises noires ou une plaque blanche (W) et des prises blanches.
- Pour un degré de sécurité accru, des fixations inviolables peuvent être demandées (les brides de jumelage sont vendues séparément). Préciser (TP) – se reporter au modèle voulu pour le supplément.
- Pour une membrane étanche, préciser (MB) – se reporter au modèle voulu pour le supplément.

Ajouter les codes d'options dans l'ordre suivant :

- **Numéro de modèle**
R27801 à R27803 Sièges de salon
R27804 à R27806 Causeuses
R27807 à R27809 Canapé trois places
R27810 à R27812 Sièges de salon bariatriques
R27815 à R27817 Causeuses, courbe intérieure
R27818 à R27820 Causeuses, courbe extérieure
R27821 à R27823 Modules de coin à 90 degrés
R27824 à R27826 Modules de coin à 120 degrés
- Ajouter (S) au numéro de modèle pour commander une tablette-console (sauf sièges de salon et modèles bariatriques).
- **Coutures thermocollées – dossier + acc. remb.** (NS) Coutures régulières.
(S2) Coutures thermocollées. Le supplément varie, se reporter au modèle voulu.
- **Textile – dossier + acc. remb.**
Préciser le code de textile.
- **Coutures thermocollées – assise** (NS) Coutures régulières.
(SE) Coutures thermocollées. Le supplément varie, se reporter au modèle voulu.
- **Textile – assise**
Préciser le code de textile.
- **Fini – console** (code terminant avec S)
(consulter le site Web pour les couleurs)

(ACJ) acajou absolu	(FCL) première classe
(ASN) nuit d'orient	(NBL) noce biondo
(AWC) cerisier avant	(NGL) noce grigio
(AWH) miel avant	(NEL) noce leggero
(BLK) noir	(NML) noce medio
(BRC) cobalt brossé	(OTM) acajou sur quartier
(BZD) blizzard	(SBY) beauté naturelle
(CGY) gris hors série	(SDT) concassé
(CMB) érable clair	(SOG) orage
(DES) espresso profond	(WCR) cerisier d'hiver
(DWT) blanc de blancs	(WHC) chocolat blanc
(FAS) fashionista	(WHE) brou

- **Fini – connecteur assise-dossier**
(BK) Nocturne. Sans supplément.
(FO) Brume. Sans supplément.
(LB) Café au lait. Sans supplément.
- **Fini – pieds**
Pour le choix de finis des pieds, se reporter à la page 360. Sans supplément.
- **Choix de pieds** (modèles sans console)
(S6) Assise de hauteur régulière (17,5 po), pieds de 6,5 po avec patins réglables. Sans supplément.
(S8) Assise haute (19 po), pieds de 8 po avec patins réglables. Sans supplément.
(F6) Assise de hauteur régulière (17,5 po), pieds de 6,5 po avec fixation au sol. Ajouter 90 \$ pour les modules droits, 113 \$ pour les modules courbes, de coin.
(F8) Assise haute (19 po), pieds de 8 po avec fixation au sol. Ajouter 90 \$ pour les modules droits, 113 \$ pour les modules courbes, de coin.
- **Choix de pieds** (modèles avec console)
(E6) Assise de hauteur régulière (17,5 po), pieds de 6,5 po prolongés avec patins réglables.
(F6) Assise de hauteur régulière (17,5 po), pieds de 6,5 po prolongés avec fixation au sol. Ajouter 90 \$ pour les modules droits, 113 \$ pour les modules courbes, de coin.
(C6) Assise de hauteur régulière (17,5 po), pieds de 6,5 po avec patins réglables et contrepoids. Le supplément varie, se reporter au modèle voulu.
- **Poids supplémentaire**
(non offert pour tous les modèles)
(NC) Sans poids supplémentaire. Sans supplément.
(CW) Contrepoids. Se reporter à chaque modèle pour le poids et le supplément.

DESCRIPTION CARACTÉRISTIQUES MODÈLE GRADES DE TEXTILE DE SÉRIE

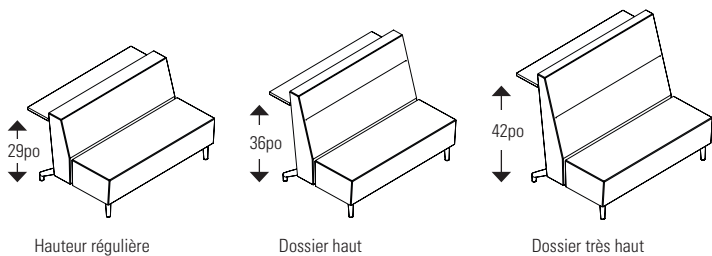

DIMENSIONS

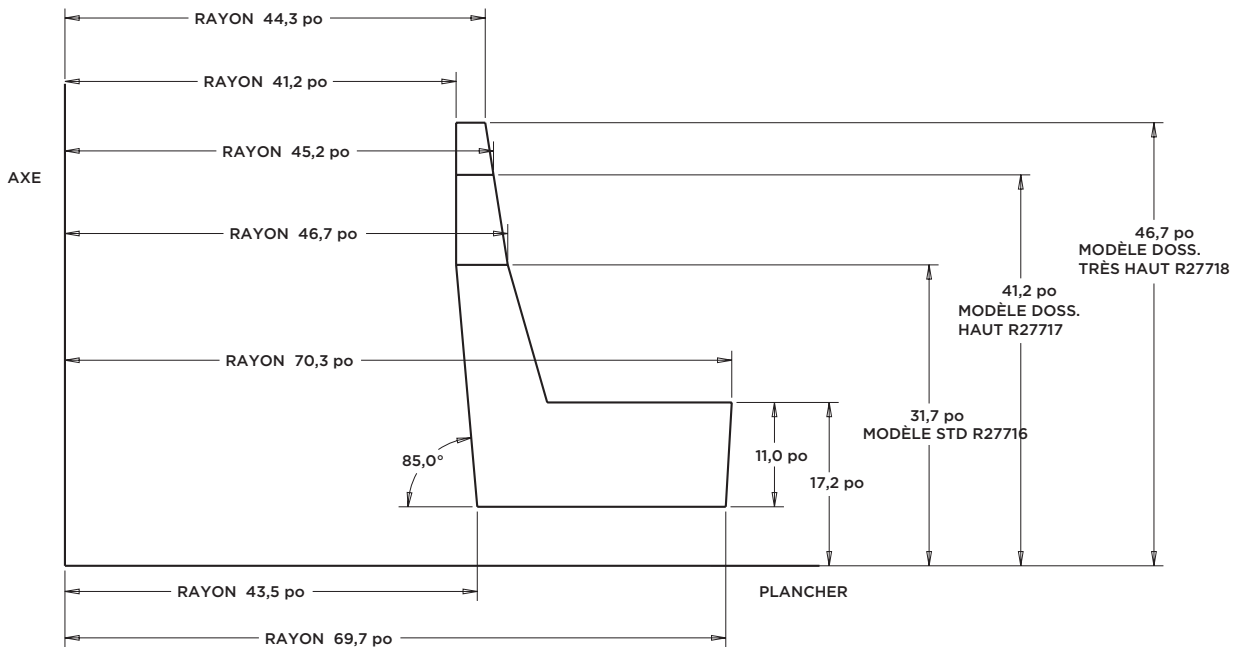

EMPLACEMENTS – ALIMENTATION

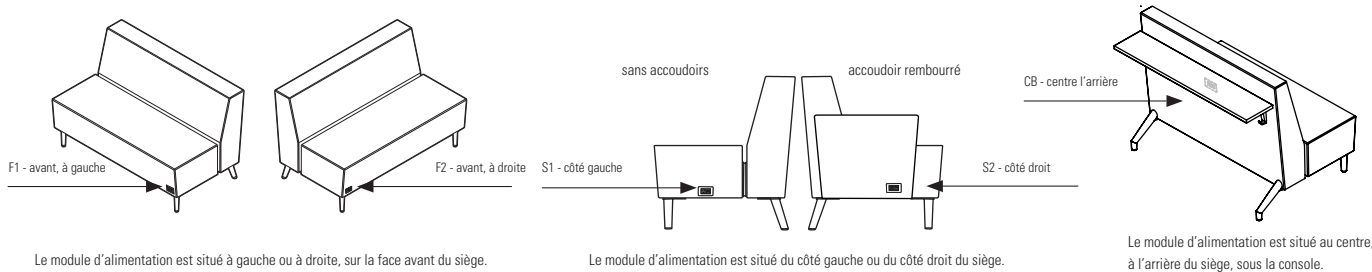

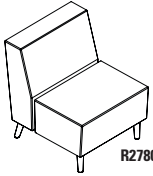
DESCRIPTION	CARACTÉRISTIQUES	MODÈLE	GRADES DE TEXTILE DE SÉRIE																													
			1	2	3	4	5	6	7	8	9	10	11	12																		
 <p>R27801</p> <p>Fauteuil de salon, dossier régulier TFC : 3.75 V. 3.43 M Poids unitaire : 47 LB 21.4 KG Poids - boîte : 61 LB 27.67 KG Volume - boîte : 19.75 P³ 0.55 M³</p>	Pour l'emplacement de l'alimentation, se reporter aux illustrations. Ferrures de jumelage comprises (2 côtés). Ajouter 52 \$, 46 \$ pour (S2), (SE) Ajouter 533 \$ pour 36 lb (CW) Ajouter 59 \$ pour (SU) ou 298 \$ pour (BS) Ajouter 28 \$ pour (TP) Ajouter 81 \$ pour (MB)	R27801	1691	1811	1912	2029	2220	2396	2572	2726	2917	3097	3341	3686																		
		<table border="1"> <thead> <tr> <th colspan="3">DIMENSIONS HORS TOUT</th> <th colspan="3">DIMENSIONS DE L'ASSISE</th> <th colspan="2">DIMENSIONS DU DOSSIER</th> </tr> <tr> <th>L</th><th>P</th><th>H</th> <th>L</th><th>P</th><th>H</th> <th>L</th><th>H</th> </tr> </thead> <tbody> <tr> <td>PO 26</td><td>30</td><td>32</td> <td>26</td><td>19</td><td>18</td> <td>26</td><td>14</td> </tr> <tr> <td>MM 660</td><td>762</td><td>813</td> <td>660</td><td>483</td><td>457</td> <td>660</td><td>356</td> </tr> </tbody> </table> <p>RTA 00 1 par boîte</p>	DIMENSIONS HORS TOUT			DIMENSIONS DE L'ASSISE			DIMENSIONS DU DOSSIER		L	P	H	L	P	H	L	H	PO 26	30	32	26	19	18	26	14	MM 660	762	813	660	483	457
DIMENSIONS HORS TOUT			DIMENSIONS DE L'ASSISE			DIMENSIONS DU DOSSIER																										
L	P	H	L	P	H	L	H																									
PO 26	30	32	26	19	18	26	14																									
MM 660	762	813	660	483	457	660	356																									

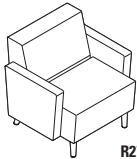
DESCRIPTION	CARACTÉRISTIQUES	MODÈLE	GRADES DE TEXTILE DE SÉRIE																													
			1	2	3	4	5	6	7	8	9	10	11	12																		
 <p>R27801B</p> <p>Faut. de salon, doss. régulier, acc. remb. TFC : 5.75 V. 5.26 M Poids unitaire : 67 LB 30.5 KG Poids - boîte : 82 LB 37.19 KG Volume - boîte : 24.5 P³ 0.69 M³</p>	Pour l'emplacement de l'alimentation, se reporter aux illustrations. Non jumelable. Ajouter 91 \$, 46 \$ pour (S2), (SE) Ajouter 533 \$ pour 36 lb (CW) Ajouter 57 \$ pour (SU) ou 285 \$ pour (BS) Ajouter 28 \$ pour (TP) Ajouter 77 \$ pour (MB)	R27801B	2285	2469	2624	2803	3096	3366	3636	3872	4165	4441	4815	5344																		
		<table border="1"> <thead> <tr> <th colspan="3">DIMENSIONS HORS TOUT</th> <th colspan="3">DIMENSIONS DE L'ASSISE</th> <th colspan="2">DIMENSIONS DU DOSSIER</th> </tr> <tr> <th>L</th><th>P</th><th>H</th> <th>L</th><th>P</th><th>H</th> <th>L</th><th>H</th> </tr> </thead> <tbody> <tr> <td>PO 33</td><td>30</td><td>32</td> <td>26</td><td>19</td><td>18</td> <td>26</td><td>14</td> </tr> <tr> <td>MM 838</td><td>762</td><td>813</td> <td>660</td><td>483</td><td>457</td> <td>660</td><td>356</td> </tr> </tbody> </table> <p>RTA 00 1 par boîte</p>	DIMENSIONS HORS TOUT			DIMENSIONS DE L'ASSISE			DIMENSIONS DU DOSSIER		L	P	H	L	P	H	L	H	PO 33	30	32	26	19	18	26	14	MM 838	762	813	660	483	457
DIMENSIONS HORS TOUT			DIMENSIONS DE L'ASSISE			DIMENSIONS DU DOSSIER																										
L	P	H	L	P	H	L	H																									
PO 33	30	32	26	19	18	26	14																									
MM 838	762	813	660	483	457	660	356																									

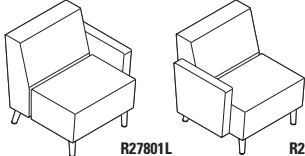
DESCRIPTION	CARACTÉRISTIQUES	MODÈLE	GRADES DE TEXTILE DE SÉRIE																													
			1	2	3	4	5	6	7	8	9	10	11	12																		
 <p>R27801L R27801R</p> <p>Faut. de salon, doss. régulier, acc. remb. (gauche/droite) TFC : 4.75 V. 4.34 M Poids unitaire : 57 LB 25.9 KG Poids - boîte : 72 LB 32.66 KG Volume - boîte : 24.5 P³ 0.69 M³</p>	Pour l'emplacement de l'alimentation, se reporter aux illustrations. Ferrures de jumelage comprises (1 côté). Ajouter 71 \$, 46 \$ pour (S2), (SE) Ajouter 533 \$ pour 36 lb (CW) Ajouter 57 \$ pour (SU) ou 285 \$ pour (BS) Ajouter 28 \$ pour (TP) Ajouter 77 \$ pour (MB)	R27801L R27801R	1988	2140	2268	2416	2658	2881	3104	3299	3541	3769	4078	4515																		
		<table border="1"> <thead> <tr> <th colspan="3">DIMENSIONS HORS TOUT</th> <th colspan="3">DIMENSIONS DE L'ASSISE</th> <th colspan="2">DIMENSIONS DU DOSSIER</th> </tr> <tr> <th>L</th><th>P</th><th>H</th> <th>L</th><th>P</th><th>H</th> <th>H</th><th>LH</th> </tr> </thead> <tbody> <tr> <td>PO 29.5</td><td>30</td><td>32</td> <td>26</td><td>19</td><td>18</td> <td>26</td><td>14</td> </tr> <tr> <td>MM 749</td><td>762</td><td>813</td> <td>660</td><td>483</td><td>457</td> <td>660</td><td>356</td> </tr> </tbody> </table> <p>RTA 00 1 par boîte</p>	DIMENSIONS HORS TOUT			DIMENSIONS DE L'ASSISE			DIMENSIONS DU DOSSIER		L	P	H	L	P	H	H	LH	PO 29.5	30	32	26	19	18	26	14	MM 749	762	813	660	483	457
DIMENSIONS HORS TOUT			DIMENSIONS DE L'ASSISE			DIMENSIONS DU DOSSIER																										
L	P	H	L	P	H	H	LH																									
PO 29.5	30	32	26	19	18	26	14																									
MM 749	762	813	660	483	457	660	356																									

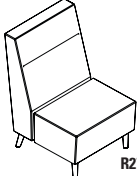
DESCRIPTION	CARACTÉRISTIQUES	MODÈLE	GRADES DE TEXTILE DE SÉRIE																													
			1	2	3	4	5	6	7	8	9	10	11	12																		
 <p>R27802</p> <p>Fauteuil de salon, dossier haut TFC : 4.5 V. 4.11 M Poids unitaire : 52 LB 23.6 KG Poids - boîte : 71 LB 32.21 KG Volume - boîte : 24.75 P³ 0.7 M³</p>	Pour l'emplacement de l'alimentation, se reporter aux illustrations. Ferrures de jumelage comprises (2 côtés). Ajouter 72 \$, 46 \$ pour (S2), (SE) Ajouter 533 \$ pour 36 lb (CW) Ajouter 59 \$ pour (SU) ou 298 \$ pour (BS) Ajouter 28 \$ pour (TP) Ajouter 81 \$ pour (MB)	R27802	1878	2022	2143	2284	2513	2724	2935	3120	3349	3565	3858	4272																		
		<table border="1"> <thead> <tr> <th colspan="3">DIMENSIONS HORS TOUT</th> <th colspan="3">DIMENSIONS DE L'ASSISE</th> <th colspan="2">DIMENSIONS DU DOSSIER</th> </tr> <tr> <th>L</th><th>P</th><th>H</th> <th>L</th><th>P</th><th>H</th> <th>L</th><th>H</th> </tr> </thead> <tbody> <tr> <td>PO 26</td><td>30.5</td><td>41.5</td> <td>26</td><td>19</td><td>18</td> <td>26</td><td>23.5</td> </tr> <tr> <td>MM 660</td><td>775</td><td>1054</td> <td>660</td><td>483</td><td>457</td> <td>660</td><td>597</td> </tr> </tbody> </table> <p>RTA 00 1 par boîte</p>	DIMENSIONS HORS TOUT			DIMENSIONS DE L'ASSISE			DIMENSIONS DU DOSSIER		L	P	H	L	P	H	L	H	PO 26	30.5	41.5	26	19	18	26	23.5	MM 660	775	1054	660	483	457
DIMENSIONS HORS TOUT			DIMENSIONS DE L'ASSISE			DIMENSIONS DU DOSSIER																										
L	P	H	L	P	H	L	H																									
PO 26	30.5	41.5	26	19	18	26	23.5																									
MM 660	775	1054	660	483	457	660	597																									

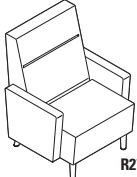
DESCRIPTION	CARACTÉRISTIQUES	MODÈLE	GRADES DE TEXTILE DE SÉRIE																													
			1	2	3	4	5	6	7	8	9	10	11	12																		
 <p>R27802B</p> <p>Fauteuil de salon, doss. haut, acc. remb. TFC : 6.5 V. 5.94 M Poids unitaire : 72 LB 32.7 KG Poids - boîte : 88.5 LB 40.14 KG Volume - boîte : 31.25 P³ 0.88 M³</p>	Pour l'emplacement de l'alimentation, se reporter aux illustrations. Non jumelable. Ajouter 112 \$, 46 \$ pour (S2), (SE) Ajouter 533 \$ pour 36 lb (CW) Ajouter 59 \$ pour (SU) ou 298 \$ pour (BS) Ajouter 28 \$ pour (TP) Ajouter 81 \$ pour (MB)	R27802B	2472	2680	2855	3058	3389	3694	3999	4266	4597	4909	5332	5930																		
		<table border="1"> <thead> <tr> <th colspan="3">DIMENSIONS HORS TOUT</th> <th colspan="3">DIMENSIONS DE L'ASSISE</th> <th colspan="2">DIMENSIONS DU DOSSIER</th> </tr> <tr> <th>L</th><th>P</th><th>H</th> <th>L</th><th>P</th><th>H</th> <th>L</th><th>H</th> </tr> </thead> <tbody> <tr> <td>PO 33</td><td>30.5</td><td>41.5</td> <td>26</td><td>19</td><td>18</td> <td>26</td><td>23.5</td> </tr> <tr> <td>MM 838</td><td>775</td><td>1054</td> <td>660</td><td>483</td><td>457</td> <td>660</td><td>597</td> </tr> </tbody> </table> <p>RTA 00 1 par boîte</p>	DIMENSIONS HORS TOUT			DIMENSIONS DE L'ASSISE			DIMENSIONS DU DOSSIER		L	P	H	L	P	H	L	H	PO 33	30.5	41.5	26	19	18	26	23.5	MM 838	775	1054	660	483	457
DIMENSIONS HORS TOUT			DIMENSIONS DE L'ASSISE			DIMENSIONS DU DOSSIER																										
L	P	H	L	P	H	L	H																									
PO 33	30.5	41.5	26	19	18	26	23.5																									
MM 838	775	1054	660	483	457	660	597																									

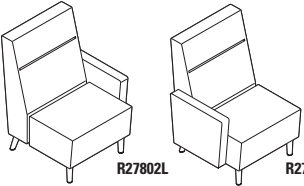
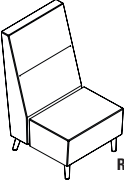
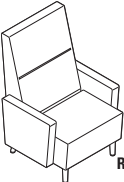
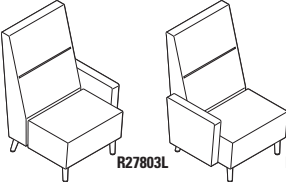
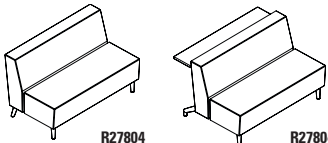
DESCRIPTION	CARACTÉRISTIQUES	MODÈLE	GRADES DE TEXTILE DE SÉRIE											
			1	2	3	4	5	6	7	8	9	10	11	12
 <p>R27802L R27802R</p> <p>Fauteuil de salon, doss. haut, acc. remb. (gauche/droite) TFC : 5.5 V. 5.03 M Poids unitaire : 62 LB 28.2 KG Poids - boîte : 78.5 LB 35.61 KG Volume - boîte : 31.25 P³ 0.88 M³</p>	<p>Pour l'emplacement de l'alimentation, se reporter aux illustrations.</p> <p>Ferrures de jumelage comprises (1 côté).</p> <p>Ajouter 91 \$, 46 \$ pour (S2), (SE) Ajouter 533 \$ pour 36 lb (CW) Ajouter 59 \$ pour (SU) ou 298 \$ pour (BS) Ajouter 28 \$ pour (TP) Ajouter 81 \$ pour (MB)</p>	R27802L R27802R	2175	2351	2499	2671	2951	3209	3467	3693	3973	4237	4595	5101
		<p>DIMENSIONS HORS TOUT</p> <p>L P</p> <p>DIMENSIONS DE L'ASSISE</p> <p>H L P</p> <p>DIMENSIONS DU DOSSIER</p> <p>H L H</p> <p>PO 29.5 30.5 41.5 26 19 18 26 23.5 MM 749 775 1054 660 483 457 660 597</p> <p>RTA 00 1 par boîte</p>												
 <p>R27803</p> <p>Fauteuil de salon, dossier très haut TFC : 4.75 V. 4.34 M Poids unitaire : 64 LB 29.1 KG Poids - boîte : 81 LB 36.74 KG Volume - boîte : 28 P³ 0.79 M³</p>	<p>Pour l'emplacement de l'alimentation, se reporter aux illustrations.</p> <p>Ferrures de jumelage comprises (2 côtés).</p> <p>Ajouter 72 \$, 46 \$ pour (S2), (SE) Ajouter 533 \$ pour 36 lb (CW) Ajouter 59 \$ pour (SU) ou 298 \$ pour (BS) Ajouter 28 \$ pour (TP) Ajouter 81 \$ pour (MB)</p>	R27803	1972	2124	2252	2400	2642	2865	3088	3283	3525	3753	4062	4499
		<p>DIMENSIONS HORS TOUT</p> <p>L P H</p> <p>DIMENSIONS DE L'ASSISE</p> <p>L P H</p> <p>DIMENSIONS DU DOSSIER</p> <p>L H</p> <p>PO 26 31 47 26 19 18 26 29 MM 660 787 1194 660 483 457 660 597</p> <p>RTA 00 1 par boîte</p>												
 <p>R27803B</p> <p>Fauteuil de salon, doss. très haut, acc. remb. TFC : 6.75 V. 6.17 M Poids unitaire : 84 LB 38.2 KG Poids - boîte : 101.5 LB 46.04 KG Volume - boîte : 35 P³ 0.99 M³</p>	<p>Pour l'emplacement de l'alimentation, se reporter aux illustrations.</p> <p>Non jumelable.</p> <p>Ajouter 117 \$, 46 \$ pour (S2), (SE) Ajouter 533 \$ pour 36 lb (CW) Ajouter 59 \$ pour (SU) ou 298 \$ pour (BS) Ajouter 28 \$ pour (TP) Ajouter 81 \$ pour (MB)</p>	R27803B	2566	2782	2964	3174	3518	3835	4152	4429	4773	5097	5536	6157
		<p>DIMENSIONS HORS TOUT</p> <p>L P H</p> <p>DIMENSIONS DE L'ASSISE</p> <p>L P H</p> <p>DIMENSIONS DU DOSSIER</p> <p>L H</p> <p>PO 33 31 47 26 19 18 26 29 MM 838 787 1194 660 483 457 660 737</p> <p>RTA 00 1 par boîte</p>												
 <p>R27803L R27803R</p> <p>Fauteuil de salon, doss. très haut, acc. remb. (gauche/droite) TFC : 5.75 V. 5.26 M Poids unitaire : 74 LB 33.6 KG Poids - boîte : 91.5 LB 41.5 KG Volume - boîte : 35 P³ 0.99 M³</p>	<p>Pour l'emplacement de l'alimentation, se reporter aux illustrations.</p> <p>Ferrures de jumelage comprises (1 côté).</p> <p>Ajouter 97 \$, 46 \$ pour (S2), (SE) Ajouter 533 \$ pour 36 lb (CW) Ajouter 59 \$ pour (SU) ou 298 \$ pour (BS) Ajouter 28 \$ pour (TP) Ajouter 81 \$ pour (MB)</p>	R27803L R27803R	2269	2453	2608	2787	3080	3350	3620	3856	4149	4425	4799	5328
		<p>DIMENSIONS HORS TOUT</p> <p>L P H</p> <p>DIMENSIONS DE L'ASSISE</p> <p>H L P</p> <p>DIMENSIONS DU DOSSIER</p> <p>H L H</p> <p>PO 29.5 31 47 26 19 18 26 29 MM 749 787 1194 660 483 457 660 737</p> <p>RTA 00 1 par boîte</p>												
 <p>R27804 R27804S</p> <p>Causeuse, dossier régulier TFC : 4.75 V. 4.34 M Poids unitaire : 91 LB 41.4 KG Poids - boîte : 113 LB 51.26 KG Volume - boîte : 28 P³ 0.79 M³</p>	<p>Pour l'emplacement de l'alimentation, se reporter aux illustrations.</p> <p>Ferrures de jumelage comprises (2 côtés).</p> <p>Ajouter 85 \$, 71 \$ pour (S2), (SE) Ajouter 1067 \$ pour 72 lb (CW), (C6) Ajouter 119 \$ pour (SU) ou 476 \$ pour (BS) Ajouter 28 \$ pour (TP) Ajouter 161 \$ pour (MB)</p>	R27804 R27804S	2647	2799	2927	3075	3317	3540	3763	3958	4200	4428	4737	5174
		<p>DIMENSIONS HORS TOUT</p> <p>L P H</p> <p>DIMENSIONS DE L'ASSISE</p> <p>L P H</p> <p>DIMENSIONS DU DOSSIER</p> <p>L H</p> <p>PO 52 30 32 52 19 18 52 14 MM 1321 762 813 1321 483 457 1321 356</p> <p>RTA 00 1 par boîte</p>												

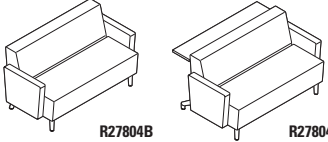
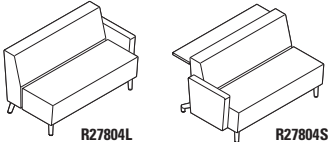
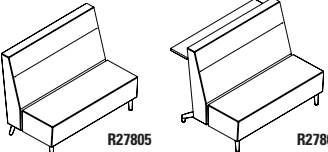
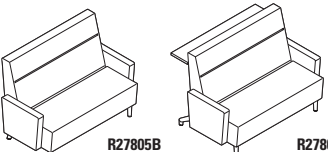
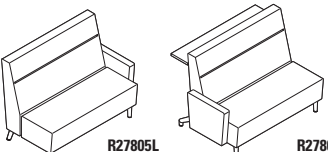
DESCRIPTION	CARACTÉRISTIQUES	MODÈLE	GRADES DE TEXTILE DE SÉRIE											
			1	2	3	4	5	6	7	8	9	10	11	12
 <p>R27804B R27804SB</p> <p>Causeuse, doss. régulier, acc. remb. TFC : 6.75 V. 6.17 M Poids unitaire : 111 LB 50.5 KG Poids - boîte : 133 LB 60.33 KG Volume - boîte : 42.5 P³ 1.2 M³</p>	<p>Pour l'emplacement de l'alimentation, se reporter aux illustrations.</p> <p>Non jumelable.</p> <p>Ajouter 127 \$, 71 \$ pour (S2), (SE) Ajouter 1067 \$ pour 72 lb (CW), (C6) Ajouter 119 \$ pour (SU) ou 476 \$ pour (BS) Ajouter 28 \$ pour (TP) Ajouter 161 \$ pour (MB)</p>	<p>R27804B 3241 3457 3639 3849 4193 4510 4827 5104 5448 5772 6211 6832</p> <p>R27804SB 3803 4019 4201 4411 4755 5072 5389 5666 6010 6334 6773 7394</p> <p>module avec console P0 L59 P40.5 H32 MM L1499 P1029 H813</p>	<p>DIMENSIONS HORS TOUT</p> <p>L P H</p>			<p>DIMENSIONS DE L'ASSISE</p> <p>L P H</p>			<p>DIMENSIONS DU DOSSIER</p> <p>L H</p>					
		<p>P0 59 30 32 52 19 18 52 14 MM 1499 762 813 1321 483 457 1321 356</p> <p>RTA 00 1 par boîte</p>												
 <p>R27804L R27804SR</p> <p>Causeuse, doss. régulier, acc. remb. (gauche/droite) TFC : 5.75 V. 5.26 M Poids unitaire : 101 LB 45.9 KG Poids - boîte : 123 LB 55.79 KG Volume - boîte : 42.5 P³ 1.2 M³</p>	<p>Pour l'emplacement de l'alimentation, se reporter aux illustrations.</p> <p>Ferrures de jumelage comprises (1 côté).</p> <p>Ajouter 106 \$, 71 \$ pour (S2), (SE) Ajouter 1067 \$ pour 72 lb (CW), (C6) Ajouter 119 \$ pour (SU) ou 476 \$ pour (BS) Ajouter 28 \$ pour (TP) Ajouter 161 \$ pour (MB)</p>	<p>R27804L 2944 3128 3283 3462 3755 4025 4295 4531 4824 5100 5474 6003</p> <p>R27804SR 3506 3690 3845 4024 4317 4587 4857 5093 5386 5662 6036 6565</p> <p>module avec console P0 L55.5 P40.5 H32 MM L1410 P1029 H813</p>	<p>DIMENSIONS HORS TOUT</p> <p>L P H</p>			<p>DIMENSIONS DE L'ASSISE</p> <p>L P H</p>			<p>DIMENSIONS DU DOSSIER</p> <p>L H</p>					
		<p>P0 55.5 30 32 52 19 18 52 14 MM 1410 762 813 1321 483 457 1321 356</p> <p>RTA 00 1 par boîte</p>												
 <p>R27805 R27805S</p> <p>Causeuse, dossier haut TFC : 5.5 V. 5.03 M Poids unitaire : 94 LB 42.7 KG Poids - boîte : 116 LB 52.62 KG Volume - boîte : 19.75 P³ 0.55 M³</p>	<p>Pour l'emplacement de l'alimentation, se reporter aux illustrations.</p> <p>Ferrures de jumelage comprises (2 côtés).</p> <p>Ajouter 115 \$, 71 \$ pour (S2), (SE) Ajouter 1067 \$ pour 72 lb (CW), (C6) Ajouter 119 \$ pour (SU) ou 476 \$ pour (BS) Ajouter 28 \$ pour (TP) Ajouter 161 \$ pour (MB)</p>	<p>R27805 2946 3122 3271 3441 3722 3980 4239 4464 4745 5009 5366 5872</p> <p>R27805S 3508 3684 3833 4003 4284 4542 4801 5026 5307 5571 5928 6434</p> <p>module avec console P0 L52 P41 H41.5 MM L1321 P1041 H1054</p>	<p>DIMENSIONS HORS TOUT</p> <p>L P H</p>			<p>DIMENSIONS DE L'ASSISE</p> <p>L P H</p>			<p>DIMENSIONS DU DOSSIER</p> <p>L H</p>					
		<p>P0 52 30.5 41.5 52 19 18 52 23.5 MM 1321 775 1054 1321 483 457 1321 597</p> <p>RTA 00 1 par boîte</p>												
 <p>R27805B R27805SB</p> <p>Causeuse, doss. haut, acc. remb. TFC : 7.5 V. 6.86 M Poids unitaire : 114 LB 51.8 KG Poids - boîte : 116 LB 52.62 KG Volume - boîte : 19.75 P³ 0.55 M³</p>	<p>Pour l'emplacement de l'alimentation, se reporter aux illustrations.</p> <p>Non jumelable.</p> <p>Ajouter 155 \$, 71 \$ pour (S2), (SE) Ajouter 1067 \$ pour 72 lb (CW), (C6) Ajouter 119 \$ pour (SU) ou 476 \$ pour (BS) Ajouter 28 \$ pour (TP) Ajouter 161 \$ pour (MB)</p>	<p>R27805B 3540 3780 3983 4215 4598 4950 5303 5610 5993 6353 6840 7530</p> <p>R27805SB 4102 4342 4545 4777 5160 5512 5865 6172 6555 6915 7402 8092</p> <p>module avec console P0 L59 P41 H41.5 MM L1499 P1041 H1054</p>	<p>DIMENSIONS HORS TOUT</p> <p>L P H</p>			<p>DIMENSIONS DE L'ASSISE</p> <p>L P H</p>			<p>DIMENSIONS DU DOSSIER</p> <p>L H</p>					
		<p>P0 59 30.5 41.5 52 19 18 52 23.5 MM 1499 775 1054 1321 483 457 1321 597</p> <p>RTA 00 1 par boîte</p>												
 <p>R27805L R27805SR</p> <p>Causeuse, doss. haut, acc. remb. (gauche/droite) TFC : 6.5 V. 5.94 M Poids unitaire : 104 LB 47.3 KG Poids - boîte : 128 LB 58.06 KG Volume - boîte : 54 P³ 1.52 M³</p>	<p>Pour l'emplacement de l'alimentation, se reporter aux illustrations.</p> <p>Ferrures de jumelage comprises (1 côté).</p> <p>Ajouter 134 \$, 71 \$ pour (S2), (SE) Ajouter 1067 \$ pour 72 lb (CW), (C6) Ajouter 119 \$ pour (SU) ou 476 \$ pour (BS) Ajouter 28 \$ pour (TP) Ajouter 161 \$ pour (MB)</p>	<p>R27805L 3243 3451 3627 3828 4160 4465 4771 5037 5369 5681 6103 6701</p> <p>R27805SR 3805 4013 4189 4390 4722 5027 5333 5599 5931 6243 6665 7263</p> <p>module avec console P0 L55.5 P41 H41.5 MM L1410 P1041 H1054</p>	<p>DIMENSIONS HORS TOUT</p> <p>L P H</p>			<p>DIMENSIONS DE L'ASSISE</p> <p>L P H</p>			<p>DIMENSIONS DU DOSSIER</p> <p>L H</p>					
		<p>P0 55.5 30.5 41.5 52 19 18 52 23.5 MM 1410 775 1054 1321 483 457 1321 597</p> <p>RTA 00 1 par boîte</p>												

DESCRIPTION CARACTÉRISTIQUES MODÈLE GRADES DE TEXTILE DE SÉRIE

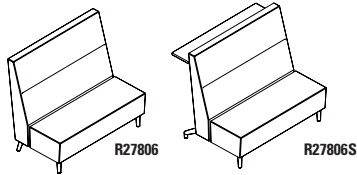

Causeuse, dossier très haut
 TFC : 5.5 V. | 5.03 M
 Poids unitaire : 106 LB | 48.2 KG
 Poids - boîte : 71 LB | 32.21 KG
 Volume - boîte : 24.75 P³ | 0.7 M³

Pour l'emplacement de l'alimentation, se reporter aux illustrations.

Ferrures de jumelage comprises (2 côtés).

Ajouter 123 \$, 71 \$ pour (S2), (SE)
 Ajouter 1067 \$ pour 72 lb (CW), (C6)
 Ajouter 119 \$ pour (SU) ou 476 \$ pour (BS)
 Ajouter 28 \$ pour (TP)
 Ajouter 161 \$ pour (MB)

	1	2	3	4	5	6	7	8	9	10	11	12
R27806	3117	3293	3442	3612	3893	4151	4410	4635	4916	5180	5537	6043
R27806S	3678	3854	4003	4173	4454	4712	4971	5196	5477	5741	6098	6604

module avec console PO L52 P41.5 H47 | MM L1321 P1054 H1194

DIMENSIONS HORS TOUT			DIMENSIONS DE L'ASSISE			DIMENSIONS DU DOSSIER		
L	P	H	L	P	H	L	H	

PO 52	31	47	52	19	18	52	29	
MM 1321	787	1194	1321	483	457	1321	737	

RTA 00 1 par boîte

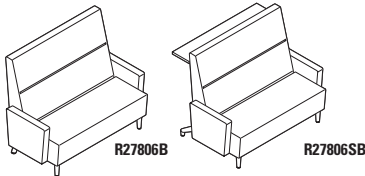

Causeuse, doss. très haut, acc. remb.
 TFC : 8 V. | 7.32 M
 Poids unitaire : 126 LB | 57.3 KG
 Poids - boîte : 151 LB | 68.49 KG
 Volume - boîte : 60.5 P³ | 1.71 M³

Pour l'emplacement de l'alimentation, se reporter aux illustrations.

Non jumelable.

Ajouter 162 \$, 71 \$ pour (S2), (SE)
 Ajouter 1067 \$ pour 72 lb (CW), (C6)
 Ajouter 119 \$ pour (SU) ou 476 \$ pour (BS)
 Ajouter 28 \$ pour (TP)
 Ajouter 161 \$ pour (MB)

	1	2	3	4	5	6	7	8	9	10	11	12
R27806B	3711	3967	4183	4431	4839	5215	5591	5919	6327	6711	7231	7967
R27806SB	4272	4528	4744	4992	5400	5776	6152	6480	6888	7272	7792	8528

module avec console PO L59 P41.5 H47 | MM L1499 P1054 H1194

DIMENSIONS HORS TOUT			DIMENSIONS DE L'ASSISE			DIMENSIONS DU DOSSIER		
L	P	H	L	P	H	L	H	

PO 59	31	47	52	19	18	52	29	
MM 1499	787	1194	1321	483	457	1321	737	

RTA 00 1 par boîte

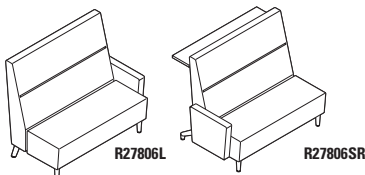

Causeuse, doss. très haut, acc. remb. (gauche/droite)
 TFC : 7 V. | 6.4 M
 Poids unitaire : 116 LB | 52.7 KG
 Poids - boîte : 141 LB | 63.96 KG
 Volume - boîte : 60.5 P³ | 1.71 M³

Pour l'emplacement de l'alimentation, se reporter aux illustrations.

Ferrures de jumelage comprises (1 côté).

Ajouter 142 \$, 71 \$ pour (S2), (SE)
 Ajouter 1067 \$ pour 72 lb (CW), (C6)
 Ajouter 119 \$ pour (SU) ou 476 \$ pour (BS)
 Ajouter 28 \$ pour (TP)
 Ajouter 161 \$ pour (MB)

	1	2	3	4	5	6	7	8	9	10	11	12
R27806L	3414	3638	3827	4044	4401	4730	5059	5346	5703	6039	6494	7138
R27806R												
R27806SL	3975	4199	4388	4605	4962	5291	5620	5907	6264	6600	7055	7699
R27806SR												

module avec console PO L55.5 P41.5 H47 | MM L1410 P1054 H1194

DIMENSIONS HORS TOUT			DIMENSIONS DE L'ASSISE			DIMENSIONS DU DOSSIER		
L	P	H	L	P	H	L	H	

PO 55.5	31	47	52	19	18	52	29	
MM 1410	787	1194	1321	483	457	1321	737	

RTA 00 1 par boîte

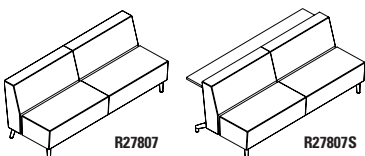

Canapé trois places, dossier régulier
 TFC : 8 V. | 7.32 M
 Poids unitaire : 120 LB | 54.5 KG
 Poids - boîte : 152 LB | 68.95 KG
 Volume - boîte : 55.5 P³ | 1.57 M³

Pour l'emplacement de l'alimentation, se reporter aux illustrations.

Ferrures de jumelage comprises (2 côtés).

Ajouter 101 \$, 84 \$ pour (S2), (SE)
 Ajouter 1067 \$ pour 72 lb (CW), (C6)
 Ajouter 179 \$ pour (SU) ou 655 \$ pour (BS)
 Ajouter 28 \$ pour (TP)
 Ajouter 243 \$ pour (MB)

	1	2	3	4	5	6	7	8	9	10	11	12
R27807	3783	4039	4256	4503	4912	5287	5664	5991	6400	6784	7303	8039
R27807S	4531	4787	5004	5251	5660	6035	6412	6739	7148	7532	8051	8787

module avec console PO L78 P40.5 H32 | MM L1981 P1029 H813

DIMENSIONS HORS TOUT			DIMENSIONS DE L'ASSISE			DIMENSIONS DU DOSSIER		
L	P	H	L	P	H	L	H	

PO 78	30	32	78	19	18	78	14	
MM 1981	762	813	1981	483	457	1981	356	

RTA 00 1 par boîte

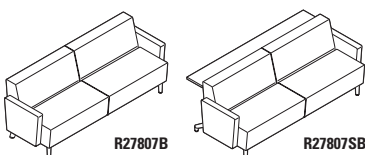

Canapé trois places, doss. régulier, acc. remb.
 TFC : 10 V. | 9.14 M
 Poids unitaire : 140 LB | 63.6 KG
 Poids - boîte : 170 LB | 77.11 KG
 Volume - boîte : 60.5 P³ | 1.71 M³

Pour l'emplacement de l'alimentation, se reporter aux illustrations.

Non jumelable.

Ajouter 137 \$, 84 \$ pour (S2), (SE)
 Ajouter 1067 \$ pour 72 lb (CW), (C6)
 Ajouter 179 \$ pour (SU) ou 655 \$ pour (BS)
 Ajouter 28 \$ pour (TP)
 Ajouter 243 \$ pour (MB)

	1	2	3	4	5	6	7	8	9	10	11	12
R27807B	4377	4697	4968	5277	5788	6257	6728	7137	7648	8128	8777	9697
R27807SB	5125	5445	5716	6025	6536	7005	7476	7885	8396	8876	9525	10445

module avec console PO L85 P40.5 H32 | MM L2159 P1029 H813

DIMENSIONS HORS TOUT			DIMENSIONS DE L'ASSISE			DIMENSIONS DU DOSSIER		
L	P	H	L	P	H	L	H	

PO 85	30	32	78	19	18	78	14	
MM 2159	762	813	1981	483	457	1981	356	

RTA 00 1 par boîte

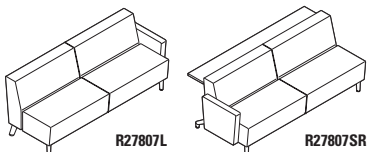
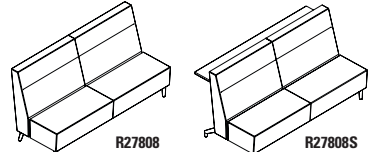
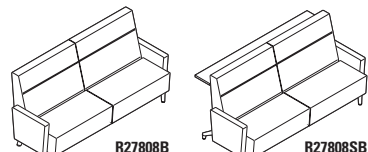
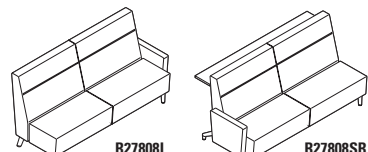
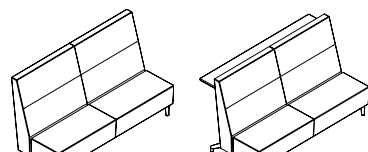
DESCRIPTION	CARACTÉRISTIQUES	MODÈLE	GRADES DE TEXTILE DE SÉRIE											
			1	2	3	4	5	6	7	8	9	10	11	12
 <p>R27807L R27807SR</p> <p>Canapé trois places, doss. rég., acc. remb. (gauche/droite) TFC : 9 V. 8.23 M Poids unitaire : 130 LB 59.1 KG Poids - boîte : 160 LB 72.57 KG Volume - boîte : 60.5 P³ 1.71 M³</p>	<p>Pour l'emplacement de l'alimentation, se reporter aux illustrations.</p> <p>Ferrures de jumelage comprises (1 côté).</p> <p>Ajouter 120 \$, 84 \$ pour (S2), (SE) Ajouter 1067 \$ pour 72 lb (CW), (C6) Ajouter 179 \$ pour (SU) ou 655 \$ pour (BS) Ajouter 28 \$ pour (TP) Ajouter 243 \$ pour (MB)</p>	<p>R27807L R27807R R27807SL R27807SR</p> <p>4080 4368 4612 4890 5350 5772 6196 6564 7024 7456 8040 8868</p> <p>4828 5116 5360 5638 6098 6520 6944 7312 7772 8204 8788 9616</p> <p>module avec console P0 L81.5 P40.5 H32 MM L2070 P1029 H813</p>	<p>DIMENSIONS HORS TOUT</p> <p>L P H</p>			<p>DIMENSIONS DE L'ASSISE</p> <p>L P H</p>			<p>DIMENSIONS DU DOSSIER</p> <p>L H</p>					
			<p>P0 81.5 30 32 78 19 18 78 14</p> <p>MM 2070 762 813 1981 483 457 1981 356</p> <p>RTA 00 1 par boîte</p>											
 <p>R27808 R27808S</p> <p>Canapé trois places, dossier haut TFC : 9.25 V. 8.46 M Poids unitaire : 138 LB 62.7 KG Poids - boîte : 177 LB 80.29 KG Volume - boîte : 69.75 P³ 1.97 M³</p>	<p>Pour l'emplacement de l'alimentation, se reporter aux illustrations.</p> <p>Ferrures de jumelage comprises (2 côtés).</p> <p>Ajouter 136 \$, 84 \$ pour (S2), (SE) Ajouter 1067 \$ pour 72 lb (CW), (C6) Ajouter 179 \$ pour (SU) ou 655 \$ pour (BS) Ajouter 28 \$ pour (TP) Ajouter 243 \$ pour (MB)</p>	<p>R27808 R27808S</p> <p>4486 4782 5032 5319 5791 6225 6660 7039 7511 7955 8556 9407</p> <p>5234 5530 5780 6067 6539 6973 7408 7787 8259 8703 9304 10155</p> <p>module avec console P0 L78 P41 H41.5 MM L1981 P1041 H1054</p>	<p>DIMENSIONS HORS TOUT</p> <p>L P H</p>			<p>DIMENSIONS DE L'ASSISE</p> <p>L P H</p>			<p>DIMENSIONS DU DOSSIER</p> <p>L H</p>					
			<p>P0 78 30.5 41.5 78 19 18 78 23.5</p> <p>MM 1981 775 1054 1981 483 457 1981 597</p> <p>RTA 00 1 par boîte</p>											
 <p>R27808B R27808SB</p> <p>Canapé trois places, doss. haut, acc. remb. TFC : 11.25 V. 10.29 M Poids unitaire : 158 LB 71.8 KG Poids - boîte : 190.5 LB 86.41 KG Volume - boîte : 69.75 P³ 1.97 M³</p>	<p>Pour l'emplacement de l'alimentation, se reporter aux illustrations.</p> <p>Non jumelable.</p> <p>Ajouter 175 \$, 84 \$ pour (S2), (SE) Ajouter 1067 \$ pour 72 lb (CW), (C6) Ajouter 179 \$ pour (SU) ou 655 \$ pour (BS) Ajouter 28 \$ pour (TP) Ajouter 243 \$ pour (MB)</p>	<p>R27808B R27808SB</p> <p>5080 5440 5744 6093 6667 7195 7724 8185 8759 9299 10030 11065</p> <p>5828 6188 6492 6841 7415 7943 8472 8933 9507 10047 10778 11813</p> <p>module avec console P0 L85 P41 H41.5 MM L2159 P1041 H1054</p>	<p>DIMENSIONS HORS TOUT</p> <p>L P H</p>			<p>DIMENSIONS DE L'ASSISE</p> <p>L P H</p>			<p>DIMENSIONS DU DOSSIER</p> <p>L H</p>					
			<p>P0 85 30.5 41.5 78 19 18 78 23.5</p> <p>MM 2159 775 1054 1981 483 457 1981 597</p> <p>RTA 00 1 par boîte</p>											
 <p>R27808L R27808SR</p> <p>Canapé trois places, doss. haut, acc. remb. (gauche/droite) TFC : 10.25 V. 9.37 M Poids unitaire : 148 LB 67.3 KG Poids - boîte : 180.5 LB 81.87 KG Volume - boîte : 76.75 P³ 2.17 M³</p>	<p>Pour l'emplacement de l'alimentation, se reporter aux illustrations.</p> <p>Ferrures de jumelage comprises (1 côté).</p> <p>Ajouter 155 \$, 84 \$ pour (S2), (SE) Ajouter 1067 \$ pour 72 lb (CW), (C6) Ajouter 179 \$ pour (SU) ou 655 \$ pour (BS) Ajouter 28 \$ pour (TP) Ajouter 243 \$ pour (MB)</p>	<p>R27808L R27808R R27808SL R27808SR</p> <p>4783 5111 5388 5706 6229 6710 7192 7612 8135 8627 9293 10236</p> <p>5531 5859 6136 6454 6977 7458 7940 8360 8883 9375 10041 10984</p> <p>module avec console P0 L81.5 P41 H41.5 MM L2070 P1041 H1054</p>	<p>DIMENSIONS HORS TOUT</p> <p>L P H</p>			<p>DIMENSIONS DE L'ASSISE</p> <p>L P H</p>			<p>DIMENSIONS DU DOSSIER</p> <p>L H</p>					
			<p>P0 81.5 30.5 41.5 78 19 18 78 23.5</p> <p>MM 2070 775 1054 1981 483 457 1981 597</p> <p>RTA 00 1 par boîte</p>											
 <p>R27809 R27809S</p> <p>Canapé trois places, dossier très haut TFC : 10 V. 9.14 M Poids unitaire : 135 LB 61.4 KG Poids - boîte : 165 LB 74.84 KG Volume - boîte : 79.25 P³ 2.24 M³</p>	<p>Pour l'emplacement de l'alimentation, se reporter aux illustrations.</p> <p>Ferrures de jumelage comprises (2 côtés).</p> <p>Ajouter 143 \$, 84 \$ pour (S2), (SE) Ajouter 1067 \$ pour 72 lb (CW), (C6) Ajouter 179 \$ pour (SU) ou 655 \$ pour (BS) Ajouter 28 \$ pour (TP) Ajouter 243 \$ pour (MB)</p>	<p>R27809 R27809S</p> <p>4764 5084 5355 5664 6175 6644 7115 7524 8035 8515 9164 10084</p> <p>5512 5832 6103 6412 6923 7392 7863 8272 8783 9263 9912 10832</p> <p>module avec console P0 L78 P41.5 H47 MM L1981 P1054 H1194</p>	<p>DIMENSIONS HORS TOUT</p> <p>L P H</p>			<p>DIMENSIONS DE L'ASSISE</p> <p>L P H</p>			<p>DIMENSIONS DU DOSSIER</p> <p>L H</p>					
			<p>P0 78 31 47 78 19 18 78 29</p> <p>MM 1981 787 1194 1981 483 457 1981 737</p> <p>RTA 00 1 par boîte</p>											

DESCRIPTION CARACTÉRISTIQUES MODÈLE GRADES DE TEXTILE DE SÉRIE

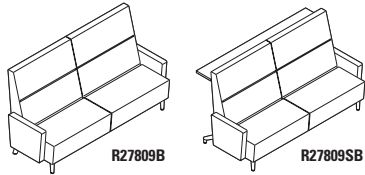

Canapé trois places, doss. très haut, acc. remb.
 TFC : 12 V. | 10.97 M
 Poids unitaire : 155 LB | 70.5 KG
 Poids - boîte : 190 LB | 86.18 KG
 Volume - boîte : 86.25 P³ | 2.44 M³

Pour l'emplacement de l'alimentation, se reporter aux illustrations.

Non jumelable.

Ajouter 174 \$, 84 \$ pour (S2), (SE)
 Ajouter 1067 \$ pour 72 lb (CW), (C6)
 Ajouter 179 \$ pour (SU) ou 655 \$ pour (BS)
 Ajouter 28 \$ pour (TP)
 Ajouter 243 \$ pour (MB)

	1	2	3	4	5	6	7	8	9	10	11	12
R27809B	5358	5742	6067	6438	7051	7614	8179	8670	9283	9859	10638	11742
R27809SB	6106	6490	6815	7186	7799	8362	8927	9418	10031	10607	11386	12490

module avec console PO L85 P41.5 H47 | MM L2159 P1054 H1194

	DIMENSIONS HORS TOUT			DIMENSIONS DE L'ASSISE			DIMENSIONS DU DOSSIER		
	L	P	H	L	P	H	L	H	
PO 85	31	47	78	19	18	78	29		
MM 2159	787	1194	1981	483	457	1981	737		
RTA 00	1 par boîte								

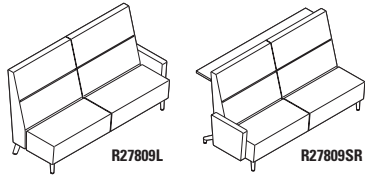

Canapé trois places, doss. très haut, acc. remb. (gauche/droite)
 TFC : 11 V. | 10.06 M
 Poids unitaire : 145 LB | 65.9 KG
 Poids - boîte : 180 LB | 81.65 KG
 Volume - boîte : 86.25 P³ | 2.44 M³

Pour l'emplacement de l'alimentation, se reporter aux illustrations.

Ferrures de jumelage comprises (1 côté).

Ajouter 162 \$, 84 \$ pour (S2), (SE)
 Ajouter 1067 \$ pour 72 lb (CW), (C6)
 Ajouter 179 \$ pour (SU) ou 655 \$ pour (BS)
 Ajouter 28 \$ pour (TP)
 Ajouter 243 \$ pour (MB)

	1	2	3	4	5	6	7	8	9	10	11	12
R27809L	5061	5413	5711	6051	6613	7129	7647	8097	8659	9187	9901	10913
R27809R												
R27809SL	5809	6161	6459	6799	7361	7877	8395	8845	9407	9935	10649	11661
R27809SR												

module avec console PO L81.5 P41.5 H47 | MM L2070 P1054 H1194

	DIMENSIONS HORS TOUT			DIMENSIONS DE L'ASSISE			DIMENSIONS DU DOSSIER		
	L	P	H	L	P	H	L	H	
PO 81.5	31	47	78	19	18	78	29		
MM 2070	787	1194	1981	483	457	1981	737		
RTA 00	1 par boîte								

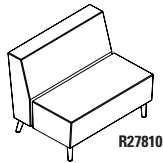

Fauteuil de salon baratrique, dossier régulier
 TFC : 4.25 V. | 3.89 M
 Poids unitaire : 69 LB | 31.4 KG
 Poids - boîte : 90 LB | 40.82 KG
 Volume - boîte : 28.75 P³ | 0.81 M³

Pour l'emplacement de l'alimentation, se reporter aux illustrations.

Ferrures de jumelage comprises (2 côtés).

Ajouter 61 \$, 52 \$ pour (S2), (SE)
 Ajouter 533 \$ pour 36 lb (CW)
 Ajouter 83 \$ pour (SU) ou 387 \$ pour (BS)
 Ajouter 28 \$ pour (TP)
 Ajouter 122 \$ pour (MB)

	1	2	3	4	5	6	7	8	9	10	11	12
R27810	2303	2439	2554	2686	2902	3102	3302	3476	3693	3897	4173	4564

	DIMENSIONS HORS TOUT			DIMENSIONS DE L'ASSISE			DIMENSIONS DU DOSSIER		
	L	P	H	L	P	H	L	H	
PO 39	30	32	39	19	18	39	14		
MM 991	762	813	991	483	457	991	356		
RTA 00	1 par boîte								

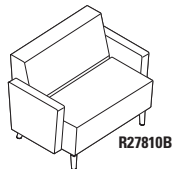

Fauteuil de salon baratrique, doss. rég., acc. remb.
 TFC : 6.25 V. | 5.72 M
 Poids unitaire : 89 LB | 40.5 KG
 Poids - boîte : 108 LB | 48.99 KG
 Volume - boîte : 33 P³ | 0.93 M³

Pour l'emplacement de l'alimentation, se reporter aux illustrations.

Non jumelable.

Ajouter 102 \$, 52 \$ pour (S2), (SE)
 Ajouter 533 \$ pour 36 lb (CW)
 Ajouter 83 \$ pour (SU) ou 387 \$ pour (BS)
 Ajouter 28 \$ pour (TP)
 Ajouter 122 \$ pour (MB)

	1	2	3	4	5	6	7	8	9	10	11	12
R27810B	2897	3097	3266	3460	3778	4072	4366	4622	4941	5241	5647	6222

	DIMENSIONS HORS TOUT			DIMENSIONS DE L'ASSISE			DIMENSIONS DU DOSSIER		
	L	P	H	L	P	H	L	H	
PO 46	30	32	39	19	18	39	14		
MM 1168	762	813	991	483	457	991	356		
RTA 00	1 par boîte								

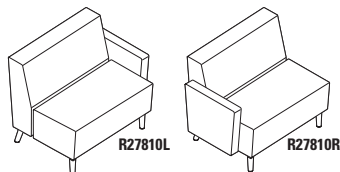

Faut. de salon baratrique, doss. rég., acc. remb. (gauche/droite)
 TFC : 5.25 V. | 4.8 M
 Poids unitaire : 79 LB | 35.9 KG
 Poids - boîte : 99 LB | 44.45 KG
 Volume - boîte : 33 P³ | 0.93 M³

Pour l'emplacement de l'alimentation, se reporter aux illustrations.

Ferrures de jumelage comprises (1 côté).

Ajouter 82 \$, 52 \$ pour (S2), (SE)
 Ajouter 533 \$ pour 36 lb (CW)
 Ajouter 83 \$ pour (SU) ou 387 \$ pour (BS)
 Ajouter 28 \$ pour (TP)
 Ajouter 122 \$ pour (MB)

	1	2	3	4	5	6	7	8	9	10	11	12
R27810L	2600	2768	2910	3073	3340	3587	3834	4049	4317	4569	4910	5393
R27810R												

	DIMENSIONS HORS TOUT			DIMENSIONS DE L'ASSISE			DIMENSIONS DU DOSSIER		
	L	P	H	L	P	H	L	H	
PO 42.5	30	32	39	19	18	39	14		
MM 1080	762	813	991	483	457	991	356		
RTA 00	1 par boîte								

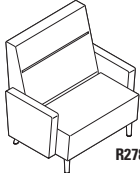
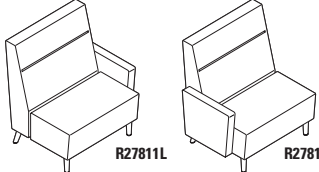
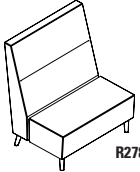
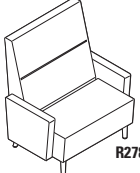
DESCRIPTION	CARACTÉRISTIQUES	MODÈLE	GRADES DE TEXTILE DE SÉRIE																																													
			1	2	3	4	5	6	7	8	9	10	11	12																																		
 <p>R27811</p> <p>Fauteuil de salon bariatrique, dossier haut TFC : 4.75 V. 4.34 M Poids unitaire : 77 LB 35 KG Poids - boîte : 98 LB 44.45 KG Volume - boîte : 36 P³ 1.01 M³</p>	Pour l'emplacement de l'alimentation, se reporter aux illustrations. Ferrures de jumelage comprises (2 côtés). Ajouter 81 \$, 52 \$ pour (S2), (SE) Ajouter 533 \$ pour 36 lb (CW) Ajouter 83 \$ pour (SU) ou 387 \$ pour (BS) Ajouter 28 \$ pour (TP) Ajouter 122 \$ pour (MB)	R27811	2585	2737	2865	3013	3255	3478	3701	3896	4138	4366	4675	5112																																		
		<table border="1"> <thead> <tr> <th colspan="3">DIMENSIONS HORS TOUT</th> <th colspan="3">DIMENSIONS DE L'ASSISE</th> <th colspan="3">DIMENSIONS DU DOSSIER</th> </tr> <tr> <th>L</th><th>P</th><th>H</th> <th>L</th><th>P</th><th>H</th> <th>L</th><th>H</th><th></th> </tr> </thead> <tbody> <tr> <td>PO 39</td><td>30.5</td><td>41.5</td> <td>39</td><td>19</td><td>18</td> <td>39</td><td>23.5</td><td></td> </tr> <tr> <td>MM 991</td><td>775</td><td>1054</td> <td>991</td><td>483</td><td>457</td> <td>991</td><td>597</td><td></td> </tr> <tr> <td colspan="3" style="text-align: center;">RTA 00</td> <td colspan="9" style="text-align: center;">1 par boîte</td> </tr> </tbody> </table>	DIMENSIONS HORS TOUT			DIMENSIONS DE L'ASSISE			DIMENSIONS DU DOSSIER			L	P	H	L	P	H	L	H		PO 39	30.5	41.5	39	19	18	39	23.5		MM 991	775	1054	991	483	457	991	597		RTA 00			1 par boîte						
DIMENSIONS HORS TOUT			DIMENSIONS DE L'ASSISE			DIMENSIONS DU DOSSIER																																										
L	P	H	L	P	H	L	H																																									
PO 39	30.5	41.5	39	19	18	39	23.5																																									
MM 991	775	1054	991	483	457	991	597																																									
RTA 00			1 par boîte																																													
 <p>R27811B</p> <p>Faut. de salon bariatrique, doss. haut, acc. remb. TFC : 6.75 V. 6.17 M Poids unitaire : 97 LB 44.1 KG Poids - boîte : 117.5 LB 53.3 KG Volume - boîte : 42.25 P³ 1.19 M³</p>	Pour l'emplacement de l'alimentation, se reporter aux illustrations. Non jumelable. Ajouter 120 \$, 52 \$ pour (S2), (SE) Ajouter 533 \$ pour 36 lb (CW) Ajouter 83 \$ pour (SU) ou 387 \$ pour (BS) Ajouter 28 \$ pour (TP) Ajouter 122 \$ pour (MB)	R27811B	3179	3395	3577	3787	4131	4448	4765	5042	5386	5710	6149	6770																																		
		<table border="1"> <thead> <tr> <th colspan="3">DIMENSIONS HORS TOUT</th> <th colspan="3">DIMENSIONS DE L'ASSISE</th> <th colspan="3">DIMENSIONS DU DOSSIER</th> </tr> <tr> <th>L</th><th>P</th><th>H</th> <th>L</th><th>P</th><th>H</th> <th>L</th><th>H</th><th></th> </tr> </thead> <tbody> <tr> <td>PO 46</td><td>30.5</td><td>41.5</td> <td>39</td><td>19</td><td>18</td> <td>39</td><td>23.5</td><td></td> </tr> <tr> <td>MM 1168</td><td>775</td><td>1054</td> <td>991</td><td>483</td><td>457</td> <td>991</td><td>597</td><td></td> </tr> <tr> <td colspan="3" style="text-align: center;">RTA 00</td> <td colspan="9" style="text-align: center;">1 par boîte</td> </tr> </tbody> </table>	DIMENSIONS HORS TOUT			DIMENSIONS DE L'ASSISE			DIMENSIONS DU DOSSIER			L	P	H	L	P	H	L	H		PO 46	30.5	41.5	39	19	18	39	23.5		MM 1168	775	1054	991	483	457	991	597		RTA 00			1 par boîte						
DIMENSIONS HORS TOUT			DIMENSIONS DE L'ASSISE			DIMENSIONS DU DOSSIER																																										
L	P	H	L	P	H	L	H																																									
PO 46	30.5	41.5	39	19	18	39	23.5																																									
MM 1168	775	1054	991	483	457	991	597																																									
RTA 00			1 par boîte																																													
 <p>R27811L R27811R</p> <p>Faut. de salon bariatrique, doss. haut, acc. remb. (gauche/droite) TFC : 5.75 V. 5.26 M Poids unitaire : 87 LB 39.5 KG Poids - boîte : 107.5 LB 48.76 KG Volume - boîte : 42.25 P³ 1.19 M³</p>	Pour l'emplacement de l'alimentation, se reporter aux illustrations. Ferrures de jumelage comprises (1 côté). Ajouter 100 \$, 52 \$ pour (S2), (SE) Ajouter 533 \$ pour 36 lb (CW) Ajouter 83 \$ pour (SU) ou 387 \$ pour (BS) Ajouter 28 \$ pour (TP) Ajouter 122 \$ pour (MB)	R27811L R27811R	2882	3066	3221	3400	3693	3963	4233	4469	4762	5038	5412	5941																																		
		<table border="1"> <thead> <tr> <th colspan="3">DIMENSIONS HORS TOUT</th> <th colspan="3">DIMENSIONS DE L'ASSISE</th> <th colspan="3">DIMENSIONS DU DOSSIER</th> </tr> <tr> <th>L</th><th>P</th><th>H</th> <th>L</th><th>P</th><th>H</th> <th>L</th><th>H</th><th>LH</th> </tr> </thead> <tbody> <tr> <td>PO 42.5</td><td>30.5</td><td>41.5</td> <td>39</td><td>19</td><td>18</td> <td>39</td><td>23.5</td><td></td> </tr> <tr> <td>MM 1080</td><td>775</td><td>1054</td> <td>991</td><td>483</td><td>457</td> <td>991</td><td>597</td><td></td> </tr> <tr> <td colspan="3" style="text-align: center;">RTA 00</td> <td colspan="9" style="text-align: center;">1 par boîte</td> </tr> </tbody> </table>	DIMENSIONS HORS TOUT			DIMENSIONS DE L'ASSISE			DIMENSIONS DU DOSSIER			L	P	H	L	P	H	L	H	LH	PO 42.5	30.5	41.5	39	19	18	39	23.5		MM 1080	775	1054	991	483	457	991	597		RTA 00			1 par boîte						
DIMENSIONS HORS TOUT			DIMENSIONS DE L'ASSISE			DIMENSIONS DU DOSSIER																																										
L	P	H	L	P	H	L	H	LH																																								
PO 42.5	30.5	41.5	39	19	18	39	23.5																																									
MM 1080	775	1054	991	483	457	991	597																																									
RTA 00			1 par boîte																																													
 <p>R27812</p> <p>Fauteuil de salon bariatrique, dossier très haut TFC : 7.25 V. 6.63 M Poids unitaire : 91 LB 41.4 KG Poids - boîte : 115 LB 52.16 KG Volume - boîte : 41 P³ 1.16 M³</p>	Pour l'emplacement de l'alimentation, se reporter aux illustrations. Ferrures de jumelage comprises (2 côtés). Ajouter 85 \$, 52 \$ pour (S2), (SE) Ajouter 533 \$ pour 36 lb (CW) Ajouter 83 \$ pour (SU) ou 387 \$ pour (BS) Ajouter 28 \$ pour (TP) Ajouter 122 \$ pour (MB)	R27812	2697	2865	3007	3170	3437	3684	3931	4146	4414	4666	5007	5490																																		
		<table border="1"> <thead> <tr> <th colspan="3">DIMENSIONS HORS TOUT</th> <th colspan="3">DIMENSIONS DE L'ASSISE</th> <th colspan="3">DIMENSIONS DU DOSSIER</th> </tr> <tr> <th>L</th><th>P</th><th>H</th> <th>L</th><th>P</th><th>H</th> <th>L</th><th>H</th><th></th> </tr> </thead> <tbody> <tr> <td>PO 39</td><td>31</td><td>47</td> <td>39</td><td>19</td><td>18</td> <td>39</td><td>29</td><td></td> </tr> <tr> <td>MM 991</td><td>787</td><td>1194</td> <td>991</td><td>483</td><td>457</td> <td>991</td><td>737</td><td></td> </tr> <tr> <td colspan="3" style="text-align: center;">RTA 00</td> <td colspan="9" style="text-align: center;">1 par boîte</td> </tr> </tbody> </table>	DIMENSIONS HORS TOUT			DIMENSIONS DE L'ASSISE			DIMENSIONS DU DOSSIER			L	P	H	L	P	H	L	H		PO 39	31	47	39	19	18	39	29		MM 991	787	1194	991	483	457	991	737		RTA 00			1 par boîte						
DIMENSIONS HORS TOUT			DIMENSIONS DE L'ASSISE			DIMENSIONS DU DOSSIER																																										
L	P	H	L	P	H	L	H																																									
PO 39	31	47	39	19	18	39	29																																									
MM 991	787	1194	991	483	457	991	737																																									
RTA 00			1 par boîte																																													
 <p>R27812B</p> <p>Faut. de salon bariatrique, doss. très haut, acc. remb. TFC : 7.25 V. 6.63 M Poids unitaire : 111 LB 50.5 KG Poids - boîte : 132.5 LB 60.1 KG Volume - boîte : 47.25 P³ 1.33 M³</p>	Pour l'emplacement de l'alimentation, se reporter aux illustrations. Non jumelable. Ajouter 127 \$, 52 \$ pour (S2), (SE) Ajouter 533 \$ pour 36 lb (CW) Ajouter 83 \$ pour (SU) ou 387 \$ pour (BS) Ajouter 28 \$ pour (TP) Ajouter 122 \$ pour (MB)	R27812B	3291	3523	3719	3944	4313	4654	4995	5292	5662	6010	6481	7148																																		
		<table border="1"> <thead> <tr> <th colspan="3">DIMENSIONS HORS TOUT</th> <th colspan="3">DIMENSIONS DE L'ASSISE</th> <th colspan="3">DIMENSIONS DU DOSSIER</th> </tr> <tr> <th>L</th><th>P</th><th>H</th> <th>L</th><th>P</th><th>H</th> <th>L</th><th>H</th><th></th> </tr> </thead> <tbody> <tr> <td>PO 46</td><td>31</td><td>47</td> <td>39</td><td>19</td><td>18</td> <td>39</td><td>29</td><td></td> </tr> <tr> <td>MM 1168</td><td>787</td><td>1194</td> <td>991</td><td>483</td><td>457</td> <td>991</td><td>737</td><td></td> </tr> <tr> <td colspan="3" style="text-align: center;">RTA 00</td> <td colspan="9" style="text-align: center;">1 par boîte</td> </tr> </tbody> </table>	DIMENSIONS HORS TOUT			DIMENSIONS DE L'ASSISE			DIMENSIONS DU DOSSIER			L	P	H	L	P	H	L	H		PO 46	31	47	39	19	18	39	29		MM 1168	787	1194	991	483	457	991	737		RTA 00			1 par boîte						
DIMENSIONS HORS TOUT			DIMENSIONS DE L'ASSISE			DIMENSIONS DU DOSSIER																																										
L	P	H	L	P	H	L	H																																									
PO 46	31	47	39	19	18	39	29																																									
MM 1168	787	1194	991	483	457	991	737																																									
RTA 00			1 par boîte																																													

DESCRIPTION CARACTÉRISTIQUES MODÈLE GRADES DE TEXTILE DE SÉRIE

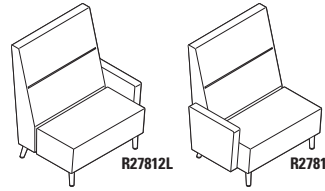

Faut. de salon bariatrique, doss. très haut, acc. remb. (gauche/droite)
 TFC : 6.25 V. | 5.72 M
 Poids unitaire : 101 LB | 45.9 KG
 Poids - boîte : 122.5 LB | 55.57 KG
 Volume - boîte : 47.25 P³ | 1.33 M³

Pour l'emplacement de l'alimentation, se reporter aux illustrations.

Ferrures de jumelage comprises (1 côté).

Ajouter 106 \$, 52 \$ pour (S2), (SE)
 Ajouter 533 \$ pour 36 lb (CW)
 Ajouter 83 \$ pour (SU) ou 387 \$ pour (BS)
 Ajouter 28 \$ pour (TP)
 Ajouter 122 \$ pour (MB)

	1	2	3	4	5	6	7	8	9	10	11	12
R27812L	2994	3194	3363	3557	3875	4169	4463	4719	5038	5338	5744	6319
R27812R												

	DIMENSIONS HORS TOUT			DIMENSIONS DE L'ASSISE			DIMENSIONS DU DOSSIER		
	L	P	H	L	P	H	L	H	

PO 42,5	31	47	39	19	18	39	29		
MM 1080	787	1194	991	483	457	991	737		
RTA 00	1 par boîte								

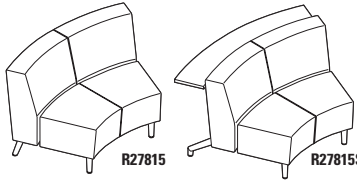

Causeuse à dossier régulier, courbe int.
 TFC : 5 V. | 4.57 M
 Poids unitaire : 67 LB | 30.5 KG
 Poids - boîte : 93 LB | 42.18 KG
 Volume - boîte : 42.75 P³ | 1.21 M³

Pour l'emplacement de l'alimentation, se reporter aux illustrations.

Ferrures de jumelage comprises (2 côtés).

Ajouter 85 \$, 61 \$ pour (S2), (SE)
 Ajouter 1067 \$ pour 72 lb (CW), (C6)
 Ajouter 108 \$ pour (SU) ou 446 \$ pour (BS)
 Ajouter 35 \$ pour (TP)
 Ajouter 161 \$ pour (MB)

	1	2	3	4	5	6	7	8	9	10	11	12
R27815	2643	2803	2938	3093	3348	3583	3818	4023	4278	4518	4843	5303
R27815S	3561	3721	3856	4011	4266	4501	4736	4941	5196	5436	5761	6221

	DIMENSIONS HORS TOUT			DIMENSIONS DE L'ASSISE			DIMENSIONS DU DOSSIER		
	L	P	H	L	P	H	L	H	

PO 50,5	30	32	42	19	18	51	14		
MM 1283	762	813	1067	483	457	1295	356		
RTA 00	1 par boîte								

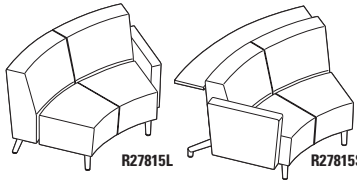

Causeuse à doss. rég., courbe int., acc. remb. (gauche/droite)
 TFC : 6 V. | 5.49 M
 Poids unitaire : 77 LB | 35 KG
 Poids - boîte : 102 LB | 46.27 KG
 Volume - boîte : 43.5 P³ | 1.23 M³

Pour l'emplacement de l'alimentation, se reporter aux illustrations.

Ferrures de jumelage comprises (1 côté).

Ajouter 106 \$, 61 \$ pour (S2), (SE)
 Ajouter 1067 \$ pour 72 lb (CW), (C6)
 Ajouter 108 \$ pour (SU) ou 446 \$ pour (BS)
 Ajouter 35 \$ pour (TP)
 Ajouter 161 \$ pour (MB)

	1	2	3	4	5	6	7	8	9	10	11	12
R27815L	2940	3132	3294	3480	3786	4068	4350	4596	4902	5190	5580	6132
R27815R												
R27815SL	3858	4050	4212	4398	4704	4986	5268	5514	5820	6108	6498	7050
R27815SR												

	DIMENSIONS HORS TOUT			DIMENSIONS DE L'ASSISE			DIMENSIONS DU DOSSIER		
	L	P	H	L	P	H	L	H	

PO 54	30	32	42	19	18	51	14		
MM 1372	762	813	1067	483	457	1295	356		
RTA 00	1 par boîte								

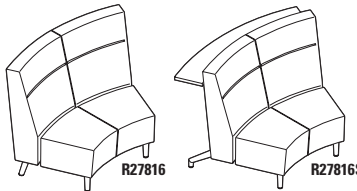

Causeuse à dossier haut, courbe int.
 TFC : 5.5 V. | 5.03 M
 Poids unitaire : 78 LB | 35.5 KG
 Poids - boîte : 106 LB | 48.08 KG
 Volume - boîte : 53.75 P³ | 1.52 M³

Pour l'emplacement de l'alimentation, se reporter aux illustrations.

Ferrures de jumelage comprises (2 côtés).

Ajouter 115 \$, 61 \$ pour (S2), (SE)
 Ajouter 1067 \$ pour 72 lb (CW), (C6)
 Ajouter 108 \$ pour (SU) ou 446 \$ pour (BS)
 Ajouter 35 \$ pour (TP)
 Ajouter 161 \$ pour (MB)

	1	2	3	4	5	6	7	8	9	10	11	12
R27816	3185	3361	3510	3680	3961	4219	4478	4703	4984	5248	5605	6111
R27816S	4101	4277	4426	4596	4877	5135	5394	5619	5900	6164	6521	7027

	DIMENSIONS HORS TOUT			DIMENSIONS DE L'ASSISE			DIMENSIONS DU DOSSIER		
	L	P	H	L	P	H	L	H	

PO 51	30.5	41.5	42	19	18	51	23.5		
MM 1295	775	1054	1067	483	457	1295	597		
RTA 00	1 par boîte								

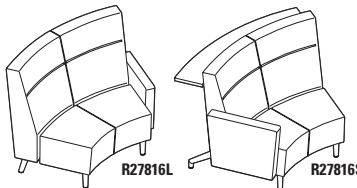

Causeuse à doss. haut, courbe int., acc. remb. (gauche/droite)
 TFC : 6.5 V. | 5.94 M
 Poids unitaire : 88 LB | 40 KG
 Poids - boîte : 115 LB | 52.16 KG
 Volume - boîte : 55.5 P³ | 1.57 M³

Pour l'emplacement de l'alimentation, se reporter aux illustrations.

Ferrures de jumelage comprises (1 côté).

Ajouter 134 \$, 61 \$ pour (S2), (SE)
 Ajouter 1067 \$ pour 72 lb (CW), (C6)
 Ajouter 108 \$ pour (SU) ou 446 \$ pour (BS)
 Ajouter 35 \$ pour (TP)
 Ajouter 161 \$ pour (MB)







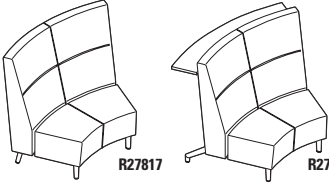
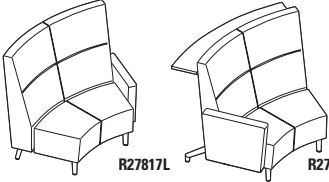
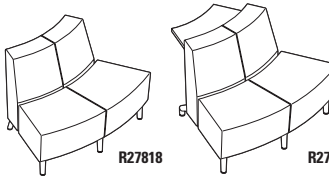
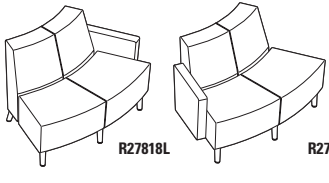
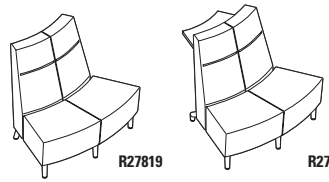

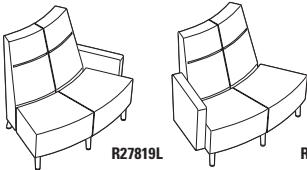
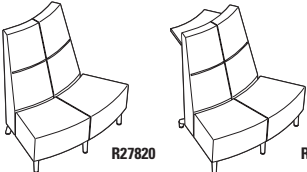
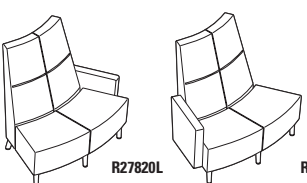
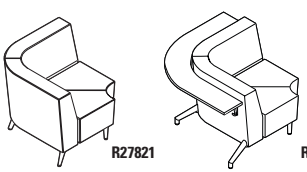
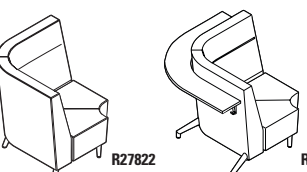
	1	2	3	4	5	6	7	8	9	10	11	12
R27816L	3482	3690	3866	4067	4399	4704	5010	5276	5608	5920	6342	6940
R27816R												
R27816SL	4398	4606	4782	4983	5315	5620	5926	6192	6524	6836	7258	7856
R27816SR												

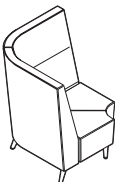
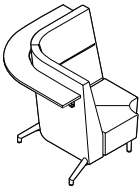
	DIMENSIONS HORS TOUT			DIMENSIONS DE L'ASSISE			DIMENSIONS DU DOSSIER		
	L	P	H	L	P	H	L	H	

PO 54,5	30.5	41.5	42	19	18	51	23.5		
MM 1384	775	1054	1067	483	457	1295	597		
RTA 00	1 par boîte								

DESCRIPTION	CARACTÉRISTIQUES	MODÈLE	GRADES DE TEXTILE DE SÉRIE												
			1	2	3	4	5	6	7	8	9	10	11	12	
 <p>R27817 R27817S</p> <p>Causeuse à dossier très haut, courbe int. TFC : 6 V. 5.49 M Poids unitaire : 84 LB 38.2 KG Poids - boîte : 118 LB 53.52 KG Volume - boîte : 61 P³ 1.72 M³</p>	<p>Pour l'emplacement de l'alimentation, se reporter aux illustrations.</p> <p>Ferrures de jumelage comprises (2 côtés).</p> <p>Ajouter 123 \$, 61 \$ pour (S2), (SE) Ajouter 1067 \$ pour 72 lb (CW), (C6) Ajouter 108 \$ pour (SU) ou 446 \$ pour (BS) Ajouter 35 \$ pour (TP) Ajouter 161 \$ pour (MB)</p>		1	2	3	4	5	6	7	8	9	10	11	12	
		<p>R27817 3498 3690 3852 4038 4344 4626 4908 5154 5460 5748 6138 6690 R27817S 4414 4606 4768 4954 5260 5542 5824 6070 6376 6664 7054 7606</p> <p>module avec console PO L59 P41.5 H47 MM L1499 P1054 H1194</p>	<p>DIMENSIONS HORS TOUT</p> <p>L P H</p>			<p>DIMENSIONS DE L'ASSISE</p> <p>L P H</p>			<p>DIMENSIONS DU DOSSIER</p> <p>L H</p>						
			PO 51.5 MM 1308	31 787	47 1194	42 1067	19 483	18 457			51 1295	29 737			
			RTA 00	1 par boîte											
 <p>R27817L R27817SR</p> <p>Causeuse à doss. très haut, courbe int. acc. remb. (gauche/droite) TFC : 7 V. 6.4 M Poids unitaire : 94 LB 42.7 KG Poids - boîte : 122 LB 55.34 KG Volume - boîte : 62.25 P³ 1.76 M³</p>	<p>Pour l'emplacement de l'alimentation, se reporter aux illustrations.</p> <p>Ferrures de jumelage comprises (1 côté).</p> <p>Ajouter 142 \$, 61 \$ pour (S2), (SE) Ajouter 1067 \$ pour 72 lb (CW), (C6) Ajouter 108 \$ pour (SU) ou 446 \$ pour (BS) Ajouter 35 \$ pour (TP) Ajouter 161 \$ pour (MB)</p>		1	2	3	4	5	6	7	8	9	10	11	12	
		<p>R27817L 3795 4019 4208 4425 4782 5111 5440 5727 6084 6420 6875 7519 R27817SR 4711 4935 5124 5341 5698 6027 6356 6643 7000 7336 7791 8435</p> <p>module avec console PO L62.5 P41.5 H47 MM L1588 P1054 H1194</p>	<p>DIMENSIONS HORS TOUT</p> <p>L P H</p>			<p>DIMENSIONS DE L'ASSISE</p> <p>L P H</p>			<p>DIMENSIONS DU DOSSIER</p> <p>L H</p>						
			PO 54 MM 1372	31 787	47 1194	42 1067	19 483	18 457			51 1295	29 737			
			RTA 00	1 par boîte											
 <p>R27818 R27818S</p> <p>Causeuse à dossier régulier, courbe ext. TFC : 4.25 V. 3.89 M Poids unitaire : 67 LB 30.5 KG Poids - boîte : 93 LB 42.18 KG Volume - boîte : 42.75 P³ 1.21 M³</p>	<p>Pour l'emplacement de l'alimentation, se reporter aux illustrations.</p> <p>Ferrures de jumelage comprises (2 côtés).</p> <p>Ajouter 75 \$, 68 \$ pour (S2), (SE) Ajouter 1067 \$ pour 72 lb (CW), (C6) Ajouter 108 \$ pour (SU) ou 536 \$ pour (BS) Ajouter 35 \$ pour (TP) Ajouter 161 \$ pour (MB)</p>		1	2	3	4	5	6	7	8	9	10	11	12	
		<p>R27818 2699 2835 2950 3082 3298 3498 3698 3872 4089 4293 4569 4960 R27818S 3198 3334 3449 3581 3797 3997 4197 4371 4588 4792 5068 5459</p> <p>module avec console PO L50 P40.5 H32 MM L1270 P1029 H813</p>	<p>DIMENSIONS HORS TOUT</p> <p>L P H</p>			<p>DIMENSIONS DE L'ASSISE</p> <p>L P H</p>			<p>DIMENSIONS DU DOSSIER</p> <p>L H</p>						
			PO 50 MM 1270	30 762	32 813	50 1270	19 483	18 457			36 914	14 356			
			RTA 00	1 par boîte											
 <p>R27818L R27818R</p> <p>Causeuse à doss. rég., courbe ext. acc. remb. (gauche/droite) TFC : 5.25 V. 4.8 M Poids unitaire : 77 LB 35 KG Poids - boîte : 102 LB 46.27 KG Volume - boîte : 43.5 P³ 1.23 M³</p>	<p>Pour l'emplacement de l'alimentation, se reporter aux illustrations.</p> <p>Ferrures de jumelage comprises (1 côté).</p> <p>Ajouter 96 \$, 68 \$ pour (S2), (SE) Ajouter 1067 \$ pour 72 lb (CW), (C6) Ajouter 108 \$ pour (SU) ou 536 \$ pour (BS) Ajouter 35 \$ pour (TP) Ajouter 161 \$ pour (MB)</p>		1	2	3	4	5	6	7	8	9	10	11	12	
		<p>R27818L 2996 3164 3306 3469 3736 3983 4230 4445 4713 4965 5306 5789 R27818R</p>	<p>DIMENSIONS HORS TOUT</p> <p>L P H</p>			<p>DIMENSIONS DE L'ASSISE</p> <p>L P H</p>			<p>DIMENSIONS DU DOSSIER</p> <p>L H</p>						
			PO 53.5 MM 1359	30 762	32 813	50 1270	19 483	18 457			36 914	14 356			
			RTA 00	1 par boîte											
 <p>R27819 R27819S</p> <p>Causeuse à dossier haut, courbe ext. TFC : 5.25 V. 4.8 M Poids unitaire : 73 LB 33.2 KG Poids - boîte : 101 LB 45.81 KG Volume - boîte : 53.75 P³ 1.52 M³</p>	<p>Pour l'emplacement de l'alimentation, se reporter aux illustrations.</p> <p>Ferrures de jumelage comprises (2 côtés).</p> <p>Ajouter 99 \$, 68 \$ pour (S2), (SE) Ajouter 1067 \$ pour 72 lb (CW), (C6) Ajouter 108 \$ pour (SU) ou 536 \$ pour (BS) Ajouter 35 \$ pour (TP) Ajouter 161 \$ pour (MB)</p>		1	2	3	4	5	6	7	8	9	10	11	12	
		<p>R27819 3242 3410 3552 3715 3982 4229 4476 4691 4959 5211 5552 6035 R27819S 3741 3909 4051 4214 4481 4728 4975 5190 5458 5710 6051 6534</p> <p>module avec console PO L50 P41 H41.5 MM L1270 P1041 H1054</p>	<p>DIMENSIONS HORS TOUT</p> <p>L P H</p>			<p>DIMENSIONS DE L'ASSISE</p> <p>L P H</p>			<p>DIMENSIONS DU DOSSIER</p> <p>L H</p>						
			PO 50 MM 1270	30.5 775	41.5 1054	50 1270	19 483	18 457			32 813	23.5 597			
			RTA 00	1 par boîte											

DESCRIPTION	CARACTÉRISTIQUES	MODÈLE	GRADES DE TEXTILE DE SÉRIE											
			1	2	3	4	5	6	7	8	9	10	11	12
 <p>R27819L R27819R</p> <p>Causeuse à doss. haut, courbe ext., acc. remb. (gauche/droite) TFC : 6.25 V. 5.72 M Poids unitaire : 83 LB 37.7 KG Poids - boîte : 110 LB 49.9 KG Volume - boîte : 55.5 P³ 1.57 M³</p>	<p>Pour l'emplacement de l'alimentation, se reporter aux illustrations.</p> <p>Ferrures de jumelage comprises (1 côté).</p> <p>Ajouter 118 \$, 68 \$ pour (S2), (SE) Ajouter 1067 \$ pour 72 lb (CW), (C6) Ajouter 108 \$ pour (SU) ou 536 \$ pour (BS) Ajouter 35 \$ pour (TP) Ajouter 161 \$ pour (MB)</p>	R27819L	3539	3739	3908	4102	4420	4714	5008	5264	5583	5883	6289	6864
		<p>DIMENSIONS HORS TOUT</p> <p>L P H</p> <p>PO 53.5 30.5 41.5 MM 1359 775 1054</p> <p>DIMENSIONS DE L'ASSISE</p> <p>L P H</p> <p>PO 53.5 30.5 41.5 MM 1359 775 1054</p> <p>DIMENSIONS DU DOSSIER</p> <p>L H</p> <p>PO 53.5 30.5 41.5 MM 1359 775 1054</p>												
 <p>R27820 R27820S</p> <p>Causeuse à dossier très haut, courbe ext. TFC : 6.25 V. 5.72 M Poids unitaire : 75 LB 34.1 KG Poids - boîte : 109 LB 49.44 KG Volume - boîte : 61 P³ 1.72 M³</p>	<p>Pour l'emplacement de l'alimentation, se reporter aux illustrations.</p> <p>Ferrures de jumelage comprises (2 côtés).</p> <p>Ajouter 104 \$, 68 \$ pour (S2), (SE) Ajouter 1067 \$ pour 72 lb (CW), (C6) Ajouter 108 \$ pour (SU) ou 536 \$ pour (BS) Ajouter 35 \$ pour (TP) Ajouter 161 \$ pour (MB)</p>	R27820	3553	3753	3922	4116	4434	4728	5022	5278	5597	5897	6303	6878
		<p>DIMENSIONS HORS TOUT</p> <p>L P H</p> <p>PO 50 31 47 MM 1270 787 1194</p> <p>DIMENSIONS DE L'ASSISE</p> <p>L P H</p> <p>PO 50 31 47 MM 1270 787 1194</p> <p>DIMENSIONS DU DOSSIER</p> <p>L H</p> <p>PO 50 31 47 MM 1270 787 1194</p>												
 <p>R27820L R27820R</p> <p>Causeuse à doss. très haut, courbe ext., acc. remb. (gauche/droite) TFC : 7.25 V. 6.63 M Poids unitaire : 85 LB 38.6 KG Poids - boîte : 113 LB 51.26 KG Volume - boîte : 62.25 P³ 1.76 M³</p>	<p>Pour l'emplacement de l'alimentation, se reporter aux illustrations.</p> <p>Ferrures de jumelage comprises (1 côté).</p> <p>Ajouter 126 \$, 68 \$ pour (S2), (SE) Ajouter 1067 \$ pour 72 lb (CW), (C6) Ajouter 108 \$ pour (SU) ou 536 \$ pour (BS) Ajouter 35 \$ pour (TP) Ajouter 161 \$ pour (MB)</p>	R27820L	3850	4082	4278	4503	4872	5213	5554	5851	6221	6569	7040	7707
		<p>DIMENSIONS HORS TOUT</p> <p>L P H</p> <p>PO 53.5 31 47 MM 1359 787 1194</p> <p>DIMENSIONS DE L'ASSISE</p> <p>L P H</p> <p>PO 53.5 31 47 MM 1359 787 1194</p> <p>DIMENSIONS DU DOSSIER</p> <p>L H</p> <p>PO 53.5 31 47 MM 1359 787 1194</p>												
 <p>R27821 R27821S</p> <p>Module de coin à 90°, dossier régulier TFC : 6 V. 5.49 M Poids unitaire : 79 LB 35.9 KG Poids - boîte : 105 LB 47.63 KG Volume - boîte : 35.5 P³ 1 M³</p>	<p>Sans module alimentation-USB.</p> <p>Brides de jumelage comprises (2 côtés).</p> <p>Ajouter 95 \$, 47 \$ pour (S2), (SE) Ajouter 533 \$ pour 36 lb (CW), (C6) Ajouter 108 \$ pour (SU) ou 536 \$ pour (BS) Ajouter 35 \$ pour (TP) Ajouter 161 \$ pour (MB)</p>	R27821	3676	3868	4030	4216	4522	4804	5086	5332	5638	5926	6316	6868
		<p>DIMENSIONS HORS TOUT</p> <p>L P H</p> <p>PO 37.5 37.5 32 MM 953 953 813</p> <p>DIMENSIONS DE L'ASSISE</p> <p>L P H</p> <p>PO 37.5 37.5 32 MM 953 953 813</p> <p>DIMENSIONS DU DOSSIER</p> <p>L H</p> <p>PO 37.5 37.5 32 MM 953 953 813</p>												
 <p>R27822 R27822S</p> <p>Module de coin à 90°, dossier haut TFC : 7.75 V. 7.09 M Poids unitaire : 95 LB 43.2 KG Poids - boîte : 119 LB 53.98 KG Volume - boîte : 44.5 P³ 1.26 M³</p>	<p>Sans module alimentation-USB.</p> <p>Brides de jumelage comprises (2 côtés).</p> <p>Ajouter 127 \$, 47 \$ pour (S2), (SE) Ajouter 533 \$ pour 36 lb (CW), (C6) Ajouter 108 \$ pour (SU) ou 536 \$ pour (BS) Ajouter 35 \$ pour (TP) Ajouter 161 \$ pour (MB)</p>	R27822	4666	4914	5123	5364	5759	6123	6487	6805	7200	7572	8076	8789
		<p>DIMENSIONS HORS TOUT</p> <p>L P H</p> <p>PO 38.5 38.5 41.5 MM 978 978 1054</p> <p>DIMENSIONS DE L'ASSISE</p> <p>L P H</p> <p>PO 38.5 38.5 41.5 MM 978 978 1054</p> <p>DIMENSIONS DU DOSSIER</p> <p>L H</p> <p>PO 38.5 38.5 41.5 MM 978 978 1054</p>												

DESCRIPTION	CARACTÉRISTIQUES	MODÈLE	GRADES DE TEXTILE DE SÉRIE																																				
			1	2	3	4	5	6	7	8	9	10	11	12																									
 R27823  R27823S Module de coin à 90°, dossier très haut TFC : 8.25 V. 7.54 M Poids unitaire : 100 LB 45.5 KG Poids - boîte : 128 LB 58.06 KG Volume - boîte : 50.5 P³ 1.43 M³	Sans module alimentation-USB. Brides de jumelage comprises (2 côtés). Ajouter 131 \$, 47 \$ pour (S2), (SE) Ajouter 533 \$ pour 36 lb (CW), (C6) Ajouter 108 \$ pour (SU) ou 536 \$ pour (BS) Ajouter 35 \$ pour (TP) Ajouter 161 \$ pour (MB)	<table border="1"> <tr> <td>R27823</td><td>5181</td><td>5445</td><td>5668</td><td>5924</td><td>6344</td><td>6732</td><td>7120</td><td>7458</td><td>7879</td><td>8275</td><td>8811</td><td>9570</td> </tr> <tr> <td>R27823S</td><td>6179</td><td>6443</td><td>6666</td><td>6922</td><td>7342</td><td>7730</td><td>8118</td><td>8456</td><td>8877</td><td>9273</td><td>9809</td><td>10568</td> </tr> </table> module avec console PO L49.5 P49.5 H47 MM L1257 P1257 H1194												R27823	5181	5445	5668	5924	6344	6732	7120	7458	7879	8275	8811	9570	R27823S	6179	6443	6666	6922	7342	7730	8118	8456	8877	9273	9809	10568
		R27823	5181	5445	5668	5924	6344	6732	7120	7458	7879	8275	8811	9570																									
R27823S	6179	6443	6666	6922	7342	7730	8118	8456	8877	9273	9809	10568																											
		DIMENSIONS HORS TOUT L P H			DIMENSIONS DE L'ASSISE L P H			DIMENSIONS DU DOSSIER L H																															
		PO 39	39	47	24	19	18	24	29																														
		MM 991	991	1194	610	483	457	610	737																														
		RTA 00		1 par boîte																																			
 R27824  R27824S Module de coin à 120°, dossier régulier TFC : 6 V. 5.49 M Poids unitaire : 80 LB 36.4 KG Poids - boîte : 109 LB 49.44 KG Volume - boîte : 48.25 P³ 1.36 M³	Sans module alimentation-USB. Brides de jumelage comprises (2 côtés). Ajouter 91 \$, 63 \$ pour (S2), (SE) Ajouter 533 \$ pour 36 lb (CW), (C6) Ajouter 117 \$ pour (SU) ou 596 \$ pour (BS) Ajouter 35 \$ pour (TP) Ajouter 161 \$ pour (MB)	<table border="1"> <tr> <td>R27824</td><td>3676</td><td>3868</td><td>4030</td><td>4216</td><td>4522</td><td>4804</td><td>5086</td><td>5332</td><td>5638</td><td>5926</td><td>6316</td><td>6868</td> </tr> <tr> <td>R27824S</td><td>4612</td><td>4804</td><td>4966</td><td>5152</td><td>5458</td><td>5740</td><td>6022</td><td>6268</td><td>6574</td><td>6862</td><td>7252</td><td>7804</td> </tr> </table> module avec console PO L62.5 P40.5 H32 MM L1588 P1029 H813												R27824	3676	3868	4030	4216	4522	4804	5086	5332	5638	5926	6316	6868	R27824S	4612	4804	4966	5152	5458	5740	6022	6268	6574	6862	7252	7804
		R27824	3676	3868	4030	4216	4522	4804	5086	5332	5638	5926	6316	6868																									
R27824S	4612	4804	4966	5152	5458	5740	6022	6268	6574	6862	7252	7804																											
		DIMENSIONS HORS TOUT L P H			DIMENSIONS DE L'ASSISE L P H			DIMENSIONS DU DOSSIER L H																															
		PO 52.5	30	32	52	19	18	52	14																														
		MM 1334	762	813	1321	483	457	1321	356																														
		RTA 00		1 par boîte																																			
 R27825  R27825S Module de coin à 120°, dossier haut TFC : 7.75 V. 7.09 M Poids unitaire : 89 LB 40.5 KG Poids - boîte : 118 LB 53.52 KG Volume - boîte : 60.5 P³ 1.71 M³	Sans module alimentation-USB. Brides de jumelage comprises (2 côtés). Ajouter 120 \$, 63 \$ pour (S2), (SE) Ajouter 533 \$ pour 36 lb (CW), (C6) Ajouter 117 \$ pour (SU) ou 596 \$ pour (BS) Ajouter 35 \$ pour (TP) Ajouter 161 \$ pour (MB)	<table border="1"> <tr> <td>R27825</td><td>4666</td><td>4914</td><td>5123</td><td>5364</td><td>5759</td><td>6123</td><td>6487</td><td>6805</td><td>7200</td><td>7572</td><td>8076</td><td>8789</td> </tr> <tr> <td>R27825S</td><td>5602</td><td>5850</td><td>6059</td><td>6300</td><td>6695</td><td>7059</td><td>7423</td><td>7741</td><td>8136</td><td>8508</td><td>9012</td><td>9725</td> </tr> </table> module avec console PO L63.5 P41 H41.5 MM L1613 P1041 H1054												R27825	4666	4914	5123	5364	5759	6123	6487	6805	7200	7572	8076	8789	R27825S	5602	5850	6059	6300	6695	7059	7423	7741	8136	8508	9012	9725
		R27825	4666	4914	5123	5364	5759	6123	6487	6805	7200	7572	8076	8789																									
R27825S	5602	5850	6059	6300	6695	7059	7423	7741	8136	8508	9012	9725																											
		DIMENSIONS HORS TOUT L P H			DIMENSIONS DE L'ASSISE L P H			DIMENSIONS DU DOSSIER L H																															
		PO 53.5	30.5	41.5	41	21	18	51	23.5																														
		MM 1359	775	1054	1041	533	457	1295	597																														
		RTA 00		1 par boîte																																			
 R27826  R27826S Module de coin à 120°, dossier très haut TFC : 8.25 V. 7.54 M Poids unitaire : 91 LB 41.4 KG Poids - boîte : 123 LB 55.79 KG Volume - boîte : 68.75 P³ 1.94 M³	Sans module alimentation-USB. Brides de jumelage comprises (2 côtés). Ajouter 129 \$, 63 \$ pour (S2), (SE) Ajouter 533 \$ pour 36 lb (CW), (C6) Ajouter 117 \$ pour (SU) ou 596 \$ pour (BS) Ajouter 35 \$ pour (TP) Ajouter 161 \$ pour (MB)	<table border="1"> <tr> <td>R27826</td><td>5181</td><td>5445</td><td>5668</td><td>5924</td><td>6344</td><td>6732</td><td>7120</td><td>7458</td><td>7879</td><td>8275</td><td>8811</td><td>9570</td> </tr> <tr> <td>R27826S</td><td>6116</td><td>6380</td><td>6603</td><td>6859</td><td>7279</td><td>7667</td><td>8055</td><td>8393</td><td>8814</td><td>9210</td><td>9746</td><td>10505</td> </tr> </table> module avec console PO L64 P41.5 H47 MM L1626 P1054 H1194												R27826	5181	5445	5668	5924	6344	6732	7120	7458	7879	8275	8811	9570	R27826S	6116	6380	6603	6859	7279	7667	8055	8393	8814	9210	9746	10505
		R27826	5181	5445	5668	5924	6344	6732	7120	7458	7879	8275	8811	9570																									
R27826S	6116	6380	6603	6859	7279	7667	8055	8393	8814	9210	9746	10505																											
		DIMENSIONS HORS TOUT L P H			DIMENSIONS DE L'ASSISE L P H			DIMENSIONS DU DOSSIER L H																															
		PO 54	31.5	47	41	21	18	51	29																														
		MM 1372	800	1194	1041	533	457	1295	737																														
		RTA 00		1 par boîte																																			
 R2770 Accoudoir en boucle TFC : s.o. Poids unitaire : 5 LB 2.3 KG Poids - boîte : 7 LB 3.18 KG Volume - boîte : 0.6 P³ 0.01 M³	Accoudoirs vendus séparément (1 art.).	Prix courant <table border="1"> <tr> <td>R2770</td><td>238</td><td colspan="11"></td> </tr> </table>												R2770	238																								
		R2770	238																																				
		DIMENSIONS HORS TOUT L P H			DIMENSIONS DE L'ASSISE L P H			DIMENSIONS DU DOSSIER L H																															
		PO 2.5	14	19.5	-	-	-	-	-																														
		MM 64	356	495	-	-	-	-	-																														
		RTA 1		1 par boîte																																			

DESCRIPTION	CARACTÉRISTIQUES	MODÈLE		GRADES DE TEXTILE DE SÉRIE							
		Prix courant		DIMENSIONS HORS TOUT			DIMENSIONS DE L'ASSISE			DIMENSIONS DU DOSSIER	
				L	P	H	L	P	H	L	H
		R2771	274								
Accoudoir en boucle avec manchon TFC : s.o. Poids unitaire : 5 LB 2.3 KG Poids - boîte : 7 LB 3.18 KG Volume - boîte : 0.6 P³ 0.01 M³	Accoudoirs vendus séparément (1 art.) Finis – manchon : (BK) nocturne, (FO) brume, (LB) café au lait	PO 2.5 MM 64	14 356	19.5 495	-	-	-	-	-	-	-
		RTA 1									1 par boîte

BANCS RIVER+



modèle R27832



modèle R27842



modèle R27845



modèle R27840

Sièges et tables River+

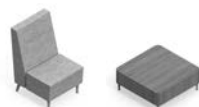

Se reporter à la page 277 pour les sièges River+.
Se reporter à la page 296 pour les tables River+.

EXEMPLE D'UN CODE POUR LA COMMANDE D'UN SIÈGE RIVER+ :

R27832	-NS	-CE90	-CHM	-S6	-AS	-NC
--------	-----	-------	------	-----	-----	-----

Modèle	Coutures scellées (dossier)	Textile	Fini – pieds	Choix de pieds	Angle des pieds	Lest
--------	-----------------------------	---------	--------------	----------------	-----------------	------

-SB	-W	-F1
Face inférieure	Fini – alimentation	Emplacement – alimentation

Autres options	PRÉCISER
préciser à la fin du code de commande.	
Fixations inviolables Le supplément varie, se reporter au modèle voulu.	TP
Membrane étanche Le supplément varie, se reporter au modèle voulu.	MB

*les brides de jumelage sont surbaissées pour dégager la bande d'agrafes; les modules avec face inférieure scellée ne se jumellent qu'avec d'autres modules à face inférieure scellée.
**ne peut recevoir des brides de jumelage ou des modules d'alimentation.

CARACTÉRISTIQUES DE SÉRIE

- Gamme modulaire, River+ se décline en modules droits, courbes et autoportants.
- Les modules peuvent se jumeler ensemble dans toute configuration pour créer un vaste choix d'aménagements. Les ferrures de jumelage sont de série et installées en usine. Elles pivotent pour se ranger lorsqu'elles ne sont pas utilisées.
- Les pieds fuselés inédits sont faits d'acier soudé. Chaque pied est solidement boulonné au bâti. Le pied de série mesure 6,5 po H, facilitant l'entretien sous les meubles.
- Des pieds droits (à la verticale) sont de série. En option, les modules jumelables peuvent être munis de pieds arrière à angle pour s'harmoniser avec les sièges River+.
- Les pieds sont finis chromé de série et munis de patins réglables en nylon noirs qui ne marquent pas.
- Les modules River+ offrent une capacité nominale active maximale de 600 lb par place assise et sont conçus pour une utilisation en continu.
- Pour les applications haut rendement, la garantie limitée à vie de Global ne vise que les textiles d'un rendement nominal de 100 000 doubles frottements.
- Choix de rembourrage : tissus, vinyles ou cuirs. Les modèles garnis d'un vinyle ou cuir peuvent présenter des piqûres sur les coussins d'assise ou de dossier, s'il y a lieu.
- Tous les modules sont expédiés entièrement montés.

CARACTÉRISTIQUES EN OPTION

- Pour ajouter des coutures thermocollées, préciser (SS) – se reporter au modèle voulu pour le supplément.
- Les pieds sont offerts dans des hauteurs de 3 po et de 8 po. Les pieds des deux hauteurs peuvent être munis de fixations au sol, à préciser. Le supplément varie. Visserie non comprise.
- Les produits peuvent être lestés pour mieux rester en place. Préciser (CW) – se reporter au modèle voulu pour le poids supplémentaire et le supplément.
- Pour faciliter l'entretien et rehausser les pratiques de lutte contre les infections, la face inférieure de l'assise peut être finie en PVC (vinyle) et scellée pour prévenir l'infiltration de liquides. Préciser (SU) – se reporter au modèle voulu pour le supplément.
- Un fond en acier offre une protection contre les manipulations (comprend des vis inviolables) Préciser (BS) – se reporter au modèle voulu pour le supplément. Remarque : les modules d'alimentation et l'option de jumelage ne sont pas offerts pour les modèles à fond en acier.
- La plupart des bancs (sauf les modules de coin et les modules autoportants) peuvent être dotés de modules alimentation-USB. Chaque module présente une prise de courant, deux prises USB doubles et un cordon d'alimentation noir de 120 po avec fiche à trois broches.
- Ces modules sont situés à des emplacements prédéterminés, se reporter aux illustrations. Ils doivent être installés à l'usine. Ajouter 717 \$ par module.
- Les modules alimentation-USB peuvent présenter une plaque finie noir de jais (J) et des prises noires ou une plaque blanche (W) et des prises blanches.

Ajouter les codes d'options dans l'ordre suivant :

- **Numéro de modèle**
R27831 à R27833 Bancs droits
R27834 à R27835 Bancs courbes
R27836 à R27839 Bancs de coin
R27840 à R27841 Bancs boomerang
R27842 Banc en Y
R27843 à R27846 Bancs circulaires non jumelables
R27847 à R27850 Bancs carrés non jumelables
- **Coutures thermocollées**
(NS) Coutures régulières.
(SS) Coutures thermocollées. Le supplément varie, se reporter au modèle voulu.
- **Textile**
Préciser le code de textile.
- **Fini – pieds**
Pour le choix de finis des pieds, se reporter à la page 360. Sans supplément.
- **Choix de pieds**
(S6) Assise de hauteur régulière (17,5 po), pieds de 6,5 po avec patins réglables. Sans supplément.
(S3) Assise basse (14 po), pieds de 3 po avec patins réglables. Sans supplément.
(S8) Assise haute (19 po), pieds de 8 po avec patins réglables. Sans supplément.
(F6) Assise de hauteur régulière (17,5 po), pieds de 6,5 po avec fixation au sol. Le supplément varie.
(F3) Assise basse (14 po), pieds de 3 po avec fixation au sol. Le supplément varie.
(F8) Assise haute (19 po), pieds de 8 po avec fixation au sol. Le supplément varie.
- **Angle des pieds**
(AS) Pieds droits. Sans supplément.
(SA) Pieds avant droits, pieds arrière à angle (offerts uniquement pour les pieds de 6,5 po et de 8 po sur les modules droits, courbes, de coin et boomerang). Sans supplément.
- **Lest**
(NC) Sans lest.
(CW) Lest. Le supplément varie, se reporter au modèle voulu.
- **Face inférieure**
(SB) Face inférieure régulière.
(SU) En vinyle, scellée, avec bande d'agrafes. Le supplément varie, se reporter au modèle voulu.*
(BS) Fond en acier. Le supplément varie, se reporter au modèle voulu.**
- **Fini – module alimentation-USB**
(NP) Sans module d'alimentation
(J) Noir de jais
(W) Blanc
- **Emplacement – module alimentation-USB**
(bancs droits, courbes, boomerang et en Y uniquement, selon les illustrations ci-dessous). Ajouter 717 \$ par module.
(F1) Avant, à gauche
(F2) Avant, à droite
(B1) Arrière, à gauche
(B2) Arrière, à droite

EMPLACEMENTS – ALIMENTATION

Bancs droits

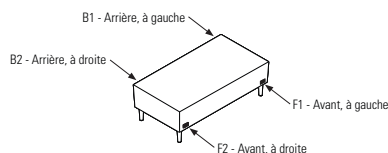

Banc en Y

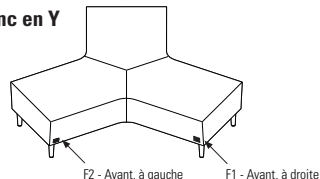

Bancs courbes

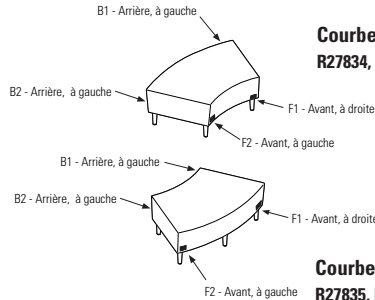

Boomerang benches

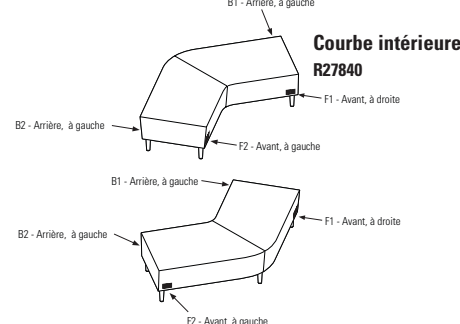

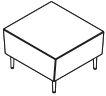

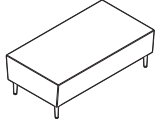
DESCRIPTION	CARACTÉRISTIQUES	MODÈLE	GRADES DE TEXTILE DE SÉRIE														
			1	2	3	4	5	6	7	8	9	10	11	12			
 <p>Banc simple TFC : 1.75 V. 1.6 M Poids unitaire : 40 LB 18.2 KG Poids - boîte : 48 LB 21.77 KG Volume - boîte : 10.5 P³ 0.29 M³</p>	<p>Pour l'emplacement de l'alimentation, se reporter aux illustrations.</p> <p>Brides de jumelage comprises (2 côtés).</p> <p>Ajouter 47 \$ pour (SS) Ajouter 90 \$ pour (F_) Ajouter 533 \$ pour 36 lb (CW) Ajouter 47 \$ pour (SU) ou 247 \$ pour (BS) Ajouter 28 \$ pour (TP) Ajouter 81 \$ pour (MB)</p>	<p>R27831</p>	1157	1213	1260	1315	1404	1486	1568	1640	1729	1813	1927	2088			
			DIMENSIONS HORS TOUT			DIMENSIONS DE L'ASSISE			DIMENSIONS DU DOSSIER								
			L	P	H	L	P	H	L	H							
	PO 26	28.5	17.5	-	-	-	-	-	-	-	-	-	-				
	MM 660	724	445	-	-	-	-	-	-	-	-	-	-				
				RTA 00									1 par boîte				

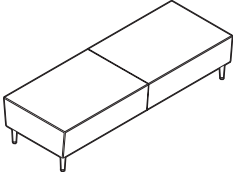

DESCRIPTION	CARACTÉRISTIQUES	MODÈLE	GRADES DE TEXTILE DE SÉRIE														
			1	2	3	4	5	6	7	8	9	10	11	12			
 <p>Banc deux places TFC : 2.75 V. 2.51 M Poids unitaire : 55 LB 25 KG Poids - boîte : 65 LB 29.48 KG Volume - boîte : 20.5 P³ 0.58 M³</p>	<p>Pour l'emplacement de l'alimentation, se reporter aux illustrations.</p> <p>Brides de jumelage comprises (2 côtés).</p> <p>Ajouter 59 \$ pour (SS) Ajouter 90 \$ pour (F_) Ajouter 1067 \$ pour 72 lb (CW) Ajouter 72 \$ pour (SU) ou 407 \$ pour (BS) Ajouter 28 \$ pour (TP) Ajouter 161 \$ pour (MB)</p>	<p>R27832</p>	1796	1884	1958	2044	2184	2313	2442	2555	2695	2827	3006	3259			
			DIMENSIONS HORS TOUT			DIMENSIONS DE L'ASSISE			DIMENSIONS DU DOSSIER								
			L	P	H	L	P	H	L	H							
	PO 52	28.5	17.5	-	-	-	-	-	-	-	-	-	-				
	MM 1321	724	445	-	-	-	-	-	-	-	-	-	-				
				RTA 00									1 par boîte				

DESCRIPTION	CARACTÉRISTIQUES	MODÈLE	GRADES DE TEXTILE DE SÉRIE														
			1	2	3	4	5	6	7	8	9	10	11	12			
 <p>Banc trois places TFC : 4.5 V. 4.11 M Poids unitaire : 88 LB 40 KG Poids - boîte : 103 LB 46.72 KG Volume - boîte : 30.25 P³ 0.85 M³</p>	<p>Pour l'emplacement de l'alimentation, se reporter aux illustrations.</p> <p>Brides de jumelage comprises (2 côtés).</p> <p>Ajouter 88 \$ pour (SS) Ajouter 90 \$ pour (F_) Ajouter 1067 \$ pour 72 lb (CW) Ajouter 101 \$ pour (SU) ou 521 \$ pour (BS) Ajouter 28 \$ pour (TP) Ajouter 243 \$ pour (MB)</p>	<p>R27833</p>	2489	2633	2755	2894	3124	3335	3547	3731	3961	4177	4469	4883			
			DIMENSIONS HORS TOUT			DIMENSIONS DE L'ASSISE			DIMENSIONS DU DOSSIER								
			L	P	H	L	P	H	L	H							
	PO 78	28.5	17.5	-	-	-	-	-	-	-	-	-	-				
	MM 1981	724	445	-	-	-	-	-	-	-	-	-	-				
				RTA 00									1 par boîte				

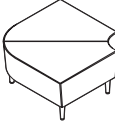
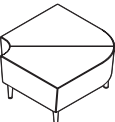
DESCRIPTION	CARACTÉRISTIQUES	MODÈLE	GRADES DE TEXTILE DE SÉRIE														
			1	2	3	4	5	6	7	8	9	10	11	12			
 <p>Banc deux places, courbe int. TFC : 3 V. 2.74 M Poids unitaire : 49 LB 22.3 KG Poids - boîte : 60 LB 27.22 KG Volume - boîte : 22.75 P³ 0.64 M³</p>	<p>Pour l'emplacement de l'alimentation, se reporter aux illustrations.</p> <p>Brides de jumelage comprises (2 côtés).</p> <p>Ajouter 55 \$ pour (SS) Ajouter 113 \$ pour (F_) Ajouter 1067 \$ pour 72 lb (CW) Ajouter 72 \$ pour (SU) ou 327 \$ pour (BS) Ajouter 35 \$ pour (TP) Ajouter 161 \$ pour (MB)</p>	<p>R27834</p>	2609	2705	2786	2879	3032	3173	3314	3437	3590	3734	3929	4205			
			DIMENSIONS HORS TOUT			DIMENSIONS DE L'ASSISE			DIMENSIONS DU DOSSIER								
			L	P	H	L	P	H	L	H							
	PO 50	30.5	17.5	-	-	-	-	-	-	-	-	-	-				
	MM 1270	775	445	-	-	-	-	-	-	-	-	-	-				
				RTA 00									1 par boîte				

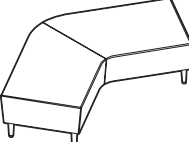
DESCRIPTION	CARACTÉRISTIQUES	MODÈLE	GRADES DE TEXTILE DE SÉRIE														
			1	2	3	4	5	6	7	8	9	10	11	12			
 <p>Banc deux places, courbe ext. TFC : 3 V. 2.74 M Poids unitaire : 49 LB 22.3 KG Poids - boîte : 60 LB 27.22 KG Volume - boîte : 22.75 P³ 0.64 M³</p>	<p>Pour l'emplacement de l'alimentation, se reporter aux illustrations.</p> <p>Brides de jumelage comprises (2 côtés).</p> <p>Ajouter 55 \$ pour (SS) Ajouter 113 \$ pour (F_) Ajouter 1067 \$ pour 72 lb (CW) Ajouter 72 \$ pour (SU) ou 327 \$ pour (BS) Ajouter 35 \$ pour (TP) Ajouter 161 \$ pour (MB)</p>	<p>R27835</p>	2609	2705	2786	2879	3032	3173	3314	3437	3590	3734	3929	4205			
			DIMENSIONS HORS TOUT			DIMENSIONS DE L'ASSISE			DIMENSIONS DU DOSSIER								
			L	P	H	L	P	H	L	H							
	PO 50	30.5	17.5	-	-	-	-	-	-	-	-	-	-				
	MM 1270	775	445	-	-	-	-	-	-	-	-	-	-				
				RTA 00									1 par boîte				

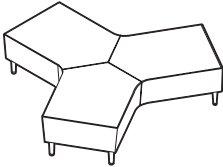
DESCRIPTION	CARACTÉRISTIQUES	MODÈLE	GRADES DE TEXTILE DE SÉRIE												
			1	2	3	4	5	6	7	8	9	10	11	12	
 <p>Banc de coin à 90°, courbe int. TFC : 3.25 V. 2.97 M Poids unitaire : 49 LB 22.3 KG Poids - boîte : 60 LB 27.22 KG Volume - boîte : 17.25 P³ 0.48 M³</p>	<p>Pour l'emplacement de l'alimentation, se reporter aux illustrations.</p> <p>Brides de jumelage comprises (2 côtés).</p> <p>Ajouter 55 \$ pour (SS) Ajouter 113 \$ pour (F_) Ajouter 533 \$ pour 36 lb (CW) Ajouter 83 \$ pour (SU) ou 382 \$ pour (BS) Ajouter 35 \$ pour (TP) Ajouter 161 \$ pour (MB)</p>	<p>R27836</p>	2609	2713	2801	2902	3067	3220	3373	3506	3672	3828	4039	4338	
			DIMENSIONS HORS TOUT			DIMENSIONS DE L'ASSISE			DIMENSIONS DU DOSSIER						
			L	P	H	L	P	H	L	H					
			PO 36.5	36.5	17.5	-	-	-	-	-					
			MM 927	927	445	-	-	-	-	-					
		RTA 00	1 par boîte												
 <p>Banc de coin à 90°, courbe ext. TFC : 3.25 V. 2.97 M Poids unitaire : 49 LB 22.3 KG Poids - boîte : 60 LB 27.22 KG Volume - boîte : 17.25 P³ 0.48 M³</p>	<p>Pour l'emplacement de l'alimentation, se reporter aux illustrations.</p> <p>Brides de jumelage comprises (2 côtés).</p> <p>Ajouter 55 \$ pour (SS) Ajouter 113 \$ pour (F_) Ajouter 533 \$ pour 36 lb (CW) Ajouter 83 \$ pour (SU) ou 382 \$ pour (BS) Ajouter 35 \$ pour (TP) Ajouter 161 \$ pour (MB)</p>	<p>R27837</p>	2609	2713	2801	2902	3067	3220	3373	3506	3672	3828	4039	4338	
			DIMENSIONS HORS TOUT			DIMENSIONS DE L'ASSISE			DIMENSIONS DU DOSSIER						
			L	P	H	L	P	H	L	H					
			PO 36.5	36.5	17.5	-	-	-	-	-					
			MM 927	927	445	-	-	-	-	-					
		RTA 00	1 par boîte												
 <p>Banc de coin à 120°, courbe int. TFC : 3.5 V. 3.2 M Poids unitaire : 46 LB 20.9 KG Poids - boîte : 57 LB 25.85 KG Volume - boîte : 26.75 P³ 0.75 M³</p>	<p>Pour l'emplacement de l'alimentation, se reporter aux illustrations.</p> <p>Brides de jumelage comprises (2 côtés).</p> <p>Ajouter 57 \$ pour (SS) Ajouter 113 \$ pour (F_) Ajouter 533 \$ pour 36 lb (CW) Ajouter 83 \$ pour (SU) ou 421 \$ pour (BS) Ajouter 35 \$ pour (TP) Ajouter 161 \$ pour (MB)</p>	<p>R27838</p>	2609	2721	2816	2924	3103	3267	3432	3575	3754	3922	4149	4471	
			DIMENSIONS HORS TOUT			DIMENSIONS DE L'ASSISE			DIMENSIONS DU DOSSIER						
			L	P	H	L	P	H	L	H					
			PO 36.5	51.5	17.5	-	-	-	-	-					
			MM 927	1308	445	-	-	-	-	-					
		RTA 00	1 par boîte												
 <p>Banc de coin à 120°, courbe ext. TFC : 3.5 V. 3.2 M Poids unitaire : 46 LB 20.9 KG Poids - boîte : 57 LB 25.85 KG Volume - boîte : 26.75 P³ 0.75 M³</p>	<p>Pour l'emplacement de l'alimentation, se reporter aux illustrations.</p> <p>Brides de jumelage comprises (2 côtés).</p> <p>Ajouter 57 \$ pour (SS) Ajouter 113 \$ pour (F_) Ajouter 533 \$ pour 36 lb (CW) Ajouter 83 \$ pour (SU) ou 421 \$ pour (BS) Ajouter 35 \$ pour (TP) Ajouter 161 \$ pour (MB)</p>	<p>R27839</p>	2609	2721	2816	2924	3103	3267	3432	3575	3754	3922	4149	4471	
			DIMENSIONS HORS TOUT			DIMENSIONS DE L'ASSISE			DIMENSIONS DU DOSSIER						
			L	P	H	L	P	H	L	H					
			PO 36.5	51.5	17.5	-	-	-	-	-					
			MM 927	1308	445	-	-	-	-	-					
		RTA 00	1 par boîte												
 <p>Banc boomerang, courbe int. TFC : 5.25 V. 4.8 M Poids unitaire : 84 LB 38.2 KG Poids - boîte : 126 LB 57.15 KG Volume - boîte : 47.75 P³ 1.35 M³</p>	<p>Pour l'emplacement de l'alimentation, se reporter aux illustrations.</p> <p>Brides de jumelage comprises (2 côtés).</p> <p>Ajouter 84 \$ pour (SS) Ajouter 113 \$ pour (F_) Ajouter 1067 \$ pour 72 lb (CW) Ajouter 114 \$ pour (SU) ou 736 \$ pour (BS) Ajouter 35 \$ pour (TP) Ajouter 243 \$ pour (MB)</p>	<p>R27840</p>	3233	3401	3543	3706	3973	4220	4467	4682	4950	5202	5543	6026	
			DIMENSIONS HORS TOUT			DIMENSIONS DE L'ASSISE			DIMENSIONS DU DOSSIER						
			L	P	H	L	P	H	L	H					
			PO 82	45	17.5	-	-	-	-	-					
			MM 2083	1143	445	-	-	-	-	-					
		RTA 00	1 par boîte												

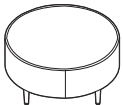
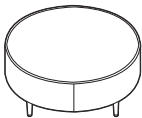
DESCRIPTION	CARACTÉRISTIQUES	MODÈLE	GRADES DE TEXTILE DE SÉRIE													
			1	2	3	4	5	6	7	8	9	10	11	12		
 <p>Banc boomerang, courbe ext. TFC : 5.25 V. 4.8 M Poids unitaire : 84 LB 38.2 KG Poids - boîte : 126 LB 57.15 KG Volume - boîte : 47.75 P³ 1.35 M³</p>	<p>Pour l'emplacement de l'alimentation, se reporter aux illustrations.</p> <p>Brides de jumelage comprises (2 côtés).</p> <p>Ajouter 84 \$ pour (SS) Ajouter 113 \$ pour (F_) Ajouter 1067 \$ pour 72 lb (CW) Ajouter 114 \$ pour (SU) ou 736 \$ pour (BS) Ajouter 35 \$ pour (TP) Ajouter 243 \$ pour (MB)</p>	<p>R27841</p>	3233	3401	3543	3706	3973	4220	4467	4682	4950	5202	5543	6026		
			<p>DIMENSIONS HORS TOUT</p> <p>L P H</p>			<p>DIMENSIONS DE L'ASSISE</p> <p>L P H</p>			<p>DIMENSIONS DU DOSSIER</p> <p>L H</p>							
			PO 82	45	17.5	-	-	-	-	-	-	-	-	-	-	-
			MM 2083	1143	445	-	-	-	-	-	-	-	-	-	-	-
		RTA 00	1 par boîte													
 <p>Banc en Y TFC : 8 V. 7.32 M Poids unitaire : 122 LB 55.5 KG Poids - boîte : 203 LB 92.08 KG Volume - boîte : 101.25 P³ 2.86 M³</p>	<p>Pour l'emplacement de l'alimentation, se reporter aux illustrations.</p> <p>Brides de jumelage comprises (2 côtés).</p> <p>Ajouter 141 \$ pour (SS) Ajouter 158 \$ pour (F_) Ajouter 800 \$ pour 54 lb (CW) Ajouter 179 \$ pour (SU) ou 917 \$ pour (BS) Ajouter 51 \$ pour (TP) Ajouter 324 \$ pour (MB)</p>	<p>R27842</p>	5623	5879	6095	6343	6751	7127	7503	7831	8239	8623	9143	9879		
			<p>DIMENSIONS HORS TOUT</p> <p>L P H</p>			<p>DIMENSIONS DE L'ASSISE</p> <p>L P H</p>			<p>DIMENSIONS DU DOSSIER</p> <p>L H</p>							
			PO 82	70	17.5	-	-	-	-	-	-	-	-	-	-	-
			MM 2083	1778	445	-	-	-	-	-	-	-	-	-	-	-
		RTA 00	1 par boîte													
 <p>Banc circulaire, 18 po dia TFC : 1 V. 0.91 M Poids unitaire : 20 LB 9.1 KG Poids - boîte : 25 LB 11.34 KG Volume - boîte : 4.7 P³ 0.13 M³</p>	<p>Sans module alimentation-USB.</p> <p>Module autoportant uniquement.</p> <p>Ajouter 31 \$ pour (SS) Ajouter 90 \$ pour (F_) Non offert (CW) Ajouter 35 \$ pour (SU), (BS) non offert Ajouter 28 \$ pour (TP) Ajouter 81 \$ pour (MB)</p>	<p>R27843</p>	686	718	745	776	827	874	921	962	1013	1061	1126	1218		
			<p>DIMENSIONS HORS TOUT</p> <p>L P H</p>			<p>DIMENSIONS DE L'ASSISE</p> <p>L P H</p>			<p>DIMENSIONS DU DOSSIER</p> <p>L H</p>							
			PO 18	18	17.5	-	-	-	-	-	-	-	-	-	-	-
			MM 457	457	445	-	-	-	-	-	-	-	-	-	-	-
		RTA 00	1 par boîte													
 <p>Banc circulaire, 36 po dia TFC : 3.25 V. 2.97 M Poids unitaire : 41 LB 18.6 KG Poids - boîte : 50 LB 22.68 KG Volume - boîte : 18.25 P³ 0.51 M³</p>	<p>Sans module alimentation-USB.</p> <p>Module autoportant uniquement.</p> <p>Ajouter 51 \$ pour (SS) Ajouter 90 \$ pour (F_) Ajouter 533 \$ pour 36 lb (CW) Ajouter 72 \$ pour (SU) ou 422 \$ pour (BS) Ajouter 28 \$ pour (TP) Ajouter 81 \$ pour (MB)</p>	<p>R27844</p>	1546	1650	1738	1839	2004	2157	2310	2443	2609	2765	2976	3275		
			<p>DIMENSIONS HORS TOUT</p> <p>L P H</p>			<p>DIMENSIONS DE L'ASSISE</p> <p>L P H</p>			<p>DIMENSIONS DU DOSSIER</p> <p>L H</p>							
			PO 36	36	17.5	-	-	-	-	-	-	-	-	-	-	-
			MM 914	914	445	-	-	-	-	-	-	-	-	-	-	-
		RTA 00	1 par boîte													
 <p>Banc circulaire, 42 po dia TFC : 3.5 V. 3.2 M Poids unitaire : 45 LB 20.5 KG Poids - boîte : 55 LB 24.95 KG Volume - boîte : 23 P³ 0.65 M³</p>	<p>Sans module alimentation-USB.</p> <p>Module autoportant uniquement.</p> <p>Ajouter 55 \$ pour (SS) Ajouter 90 \$ pour (F_) Ajouter 1067 \$ pour 72 lb (CW) Ajouter 83 \$ pour (SU) ou 461 \$ pour (BS) Ajouter 28 \$ pour (TP) Ajouter 161 \$ pour (MB)</p>	<p>R27845</p>	1813	1925	2020	2128	2307	2471	2636	2779	2958	3126	3353	3675		
			<p>DIMENSIONS HORS TOUT</p> <p>L P H</p>			<p>DIMENSIONS DE L'ASSISE</p> <p>L P H</p>			<p>DIMENSIONS DU DOSSIER</p> <p>L H</p>							
			PO 42	42	17.5	-	-	-	-	-	-	-	-	-	-	-
			MM 1067	1067	445	-	-	-	-	-	-	-	-	-	-	-
		RTA 00	1 par boîte													

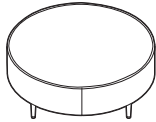
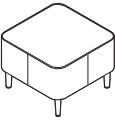
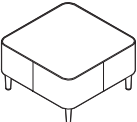
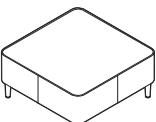
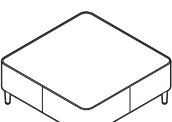
DESCRIPTION	CARACTÉRISTIQUES	MODÈLE	GRADES DE TEXTILE DE SÉRIE											
			1	2	3	4	5	6	7	8	9	10	11	12
 <p>Banc circulaire, 48 po dia TFC : 3.75 V. 3.43 M Poids unitaire : 55 LB 25 KG Poids - boîte : 65 LB 29.48 KG Volume - boîte : 30 P³ 0.84 M³</p>	<p>Sans module alimentation-USB.</p> <p>Module autoportant uniquement.</p> <p>Ajouter 59 \$ pour (SS) Ajouter 90 \$ pour (F.) Ajouter 1067 \$ pour 72 lb (CW) Ajouter 101 \$ pour (SU) ou 491 \$ pour (BS) Ajouter 28 \$ pour (TP) Ajouter 243 \$ pour (MB)</p>	<p>R27846</p>	2130	2250	2351	2468	2659	2835	3011	3165	3356	3536	3780	4125
			<p>DIMENSIONS HORS TOUT</p> <p>L P H</p>	<p>DIMENSIONS DE L'ASSISE</p> <p>L P H</p>	<p>DIMENSIONS DU DOSSIER</p> <p>L H</p>	<p>PO 48</p> <p>MM 1219</p>	48	17.5	-	-	-	-	-	-
 <p>Banc carré, 24 po TFC : 1.5 V. 1.37 M Poids unitaire : 25 LB 11.4 KG Poids - boîte : 30 LB 13.61 KG Volume - boîte : 8 P³ 0.22 M³</p>	<p>Sans module alimentation-USB.</p> <p>Module autoportant uniquement.</p> <p>Ajouter 43 \$ pour (SS) Ajouter 90 \$ pour (F.) Ajouter 533 \$ pour 36 lb (CW) Ajouter 38 \$ pour (SU) ou 189 \$ pour (BS) Ajouter 28 \$ pour (TP) Ajouter 81 \$ pour (MB)</p>	<p>R27847</p>	968	1016	1057	1103	1180	1250	1321	1382	1459	1531	1628	1766
			<p>DIMENSIONS HORS TOUT</p> <p>L P H</p>	<p>DIMENSIONS DE L'ASSISE</p> <p>L P H</p>	<p>DIMENSIONS DU DOSSIER</p> <p>L H</p>	<p>PO 24</p> <p>MM 610</p>	24	17.5	-	-	-	-	-	-
 <p>Banc carré, 30 po TFC : 2.75 V. 2.51 M Poids unitaire : 30 LB 13.6 KG Poids - boîte : 40 LB 18.14 KG Volume - boîte : 12.25 P³ 0.34 M³</p>	<p>Sans module alimentation-USB.</p> <p>Module autoportant uniquement.</p> <p>Ajouter 51 \$ pour (SS) Ajouter 90 \$ pour (F.) Ajouter 1067 \$ pour 36 lb (CW) Ajouter 72 \$ pour (SU) ou 233 \$ pour (BS) Ajouter 28 \$ pour (TP) Ajouter 81 \$ pour (MB)</p>	<p>R27848</p>	1290	1378	1452	1538	1678	1807	1936	2049	2189	2321	2500	2753
			<p>DIMENSIONS HORS TOUT</p> <p>L P H</p>	<p>DIMENSIONS DE L'ASSISE</p> <p>L P H</p>	<p>DIMENSIONS DU DOSSIER</p> <p>L H</p>	<p>PO 30</p> <p>MM 762</p>	30	17.5	-	-	-	-	-	-
 <p>Banc carré, 36 po TFC : 3 V. 2.74 M Poids unitaire : 40 LB 18.2 KG Poids - boîte : 50 LB 22.68 KG Volume - boîte : 18.25 P³ 0.51 M³</p>	<p>Sans module alimentation-USB.</p> <p>Module autoportant uniquement.</p> <p>Ajouter 55 \$ pour (SS) Ajouter 90 \$ pour (F.) Ajouter 1067 \$ pour 72 lb (CW) Ajouter 77 \$ pour (SU) ou 311 \$ pour (BS) Ajouter 28 \$ pour (TP) Ajouter 161 \$ pour (MB)</p>	<p>R27849</p>	1598	1694	1775	1868	2021	2162	2303	2426	2579	2723	2918	3194
			<p>DIMENSIONS HORS TOUT</p> <p>L P H</p>	<p>DIMENSIONS DE L'ASSISE</p> <p>L P H</p>	<p>DIMENSIONS DU DOSSIER</p> <p>L H</p>	<p>PO 36</p> <p>MM 914</p>	36	17.5	-	-	-	-	-	-
 <p>Banc carré, 42 po TFC : 3.25 V. 2.97 M Poids unitaire : 50 LB 22.7 KG Poids - boîte : 60 LB 27.22 KG Volume - boîte : 23 P³ 0.65 M³</p>	<p>Sans module alimentation-USB.</p> <p>Module autoportant uniquement.</p> <p>Ajouter 61 \$ pour (SS) Ajouter 90 \$ pour (F.) Ajouter 1067 \$ pour 72 lb (CW) Ajouter 96 \$ pour (SU) ou 430 \$ pour (BS) Ajouter 28 \$ pour (TP) Ajouter 243 \$ pour (MB)</p>	<p>R27850</p>	1955	2059	2147	2248	2413	2566	2719	2852	3018	3174	3385	3684
			<p>DIMENSIONS HORS TOUT</p> <p>L P H</p>	<p>DIMENSIONS DE L'ASSISE</p> <p>L P H</p>	<p>DIMENSIONS DU DOSSIER</p> <p>L H</p>	<p>PO 42</p> <p>MM 1067</p>	42	17.5	-	-	-	-	-	-

TABLES RIVER+

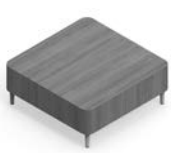

modèle R27858



modèle R27864



modèle 7743

Sièges et bancs River+



Se reporter à la page 277 pour les sièges River+.
Se reporter à la page 291 pour les bancs River+.

CARACTÉRISTIQUES DE SÉRIE

- Gamme modulaire, River+ se décline en modules droits, courbes et autoportants.
- Les modules jumelable peuvent s'utiliser avec les sièges et les bancs River+ dans toute configuration pour créer un vaste choix d'aménagements. Les brides de jumelage sont de série et installées en usine. Elles pivotent pour se ranger lorsqu'elles ne sont pas utilisées.
- Les faces avant et arrière des tables de bout (jumelables) s'inclinent légèrement vers l'intérieur. Cette légère inclinaison rappelle celle des sièges, créant ainsi une agréable uniformité visuelle.
- Les pieds fuselés inédits sont faits d'acier soudé. Chaque pied est solidement boulonné au bâti. Le pied de série mesure 6,5 po H, facilitant l'entretien sous les meubles.
- Des pieds droits (à la verticale) sont de série. En option, les modules jumelables peuvent être munis de pieds arrière à angle pour s'harmoniser avec les sièges River+.
- Les pieds sont finis chromé (CM) de série et munis de patins réglables en nylon noirs qui ne marquent pas.

CARACTÉRISTIQUES EN OPTION

- Les tables sont fabriquées en stratifié haute pression et sont offertes dans les finis présentés à droite. À préciser. Des finis stratifiés haute pression hors série seront envisagés sur demande.
- Les pieds sont offerts dans des hauteurs de 3 po et de 8 po. Les pieds des deux hauteurs peuvent être munis de fixations au sol, à préciser.
- Les produits peuvent être lestés pour mieux rester en place. Préciser (CW) – se reporter au modèle voulu pour le poids supplémentaire et le supplément.
- La plupart des tables (sauf les modules autoportants) peuvent être dotées de modules alimentation-USB. Chaque module présente une prise de courant, deux prises USB doubles et un cordon d'alimentation noir de 120 po avec fiche à trois broches.
- Ces modules sont situés à des emplacements prédéterminés, se reporter aux illustrations. Ils doivent être installés à l'usine. Ajouter 881 \$ par module.
- Les modules alimentation-USB peuvent présenter une plaque finie noir de jais (J) et des prises noires ou une plaque blanche (W) et des prises blanches.

Ajouter les codes d'options dans l'ordre suivant :

- **Numéro de modèle**
R27855 à R27858 Tables de salon carrées
R27859 Table de salon rectangulaire
R27860 à R27861 Tables de salon circulaires
R27862 à R27864 Tables jumelable, de bout
7443 et 7745 Tables autoportantes
- **Fini – stratifié**
 (consulter le site Web pour les couleurs)
(ACJ) acajou absolu
(ASN) nuit d'orient
(AWC) cerisier avant
(AWH) miel avant
(BLK) noir
(BRC) cobalt brossé
(BZD) blizzard
(CGY) gris hors série
(CMB) érable clair
(DES) espresso profond
(DWT) blanc de blancs
(FAS) fashionista
(FCL) première classe
(NBL) noce biondo
(NGL) noce grigio
(NEL) noce leggero
(NML) noce medio
(QTM) acajou sur quartier
(SBY) beauté naturelle
(SDT) concassé
(SOG) orage
(WCR) cerisier d'hiver
(WCH) chocolat blanc
(WHE) brou
- **Fini – pieds**
 Pour le choix de finis des pieds, se reporter à la page 360. Sans supplément.
- **Choix de pieds**
(S6) Réguliers (6,5 po) avec patins réglables. Sans supplément.
(S3) Bas (3 po) avec patins réglables. Sans supplément.
(S8) Hauts (8 po) avec patins réglables. Sans supplément.
(F6) Réguliers (6,5 po) avec fixation au sol. Ajouter 90 \$.
(F3) Bas (3 po) avec fixation au sol. Ajouter 90 \$.
(F8) Hauts (8 po) avec fixation au sol. Ajouter 90 \$.
- **Angle des pieds**
 (tables jumelables, de bout uniquement)
(AS) Pieds droits. Sans supplément.
(SA) Pieds avant droits, pieds arrière à angle. Sans supplément.
- **Lest**
(NC) Sans lest.
(CW) Lest. Le supplément varie, se reporter au modèle voulu.
- **Fini – module alimentation-USB**
(J) Noir de jais.
(W) Blanc
- **Emplacement – module alimentation-USB**
 (tables de salon et tables jumelables, de bout uniquement, selon les illustrations ci-dessous). Ajouter 881 \$ par module.
(NP) Sans module d'alimentation. Sans supplément.
(E1) Extrémité de gauche (table de salon rectangulaire uniquement)
(E2) Extrémité de droite (table de salon rectangulaire uniquement)
(F3) Avant, au centre (table de salon carrée uniquement)
(T1) Dessus
- **Fixations**
(RS) Régulières
(TP) Inviolables. Ajouter 119 \$.

EXEMPLE D'UN CODE POUR LA COMMANDE D'UNE TABLE RIVER+ :

R27858	-ACJ	-CHM	-S6	-AS	-NC	-W	-T1	-RS
Modèle	Fini – stratifié	Fini – pieds	Choix de pieds	Angle – pieds	Lest	Fini – alimentation	alimentation – USB	Fixations

EMPLACEMENTS – ALIMENTATION

Tables de salon

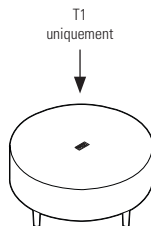
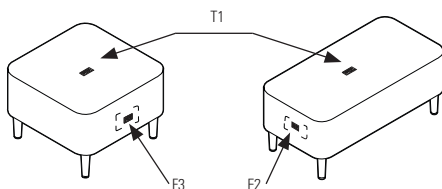

Tables jumelables

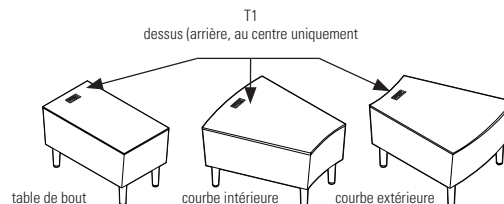

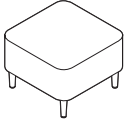
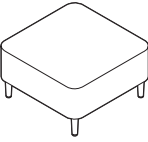
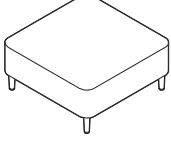
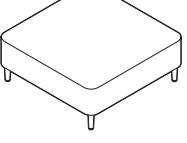
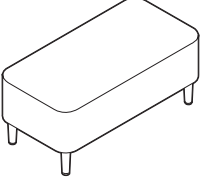
DESCRIPTION	CARACTÉRISTIQUES	MODÈLE	GRADES DE TEXTILE DE SÉRIE						
 <p>Table de salon carrée en stratifié, 24 po TFC : s.o. Poids unitaire : 40 LB 18.14 KG Poids - boîte : 40 LB 18.14 KG Volume - boîte : 10.7 PP 0.3 M³</p>	<p>Pour l'emplacement de l'alimentation, se reporter aux illustrations.</p> <p>Module autoportant uniquement. Ajouter 533 \$ pour 36 lb (CW)</p>	Prix courant							
		R27855	1329						
		DIMENSIONS HORS TOUT			DIMENSIONS DE L'ASSISE			DIMENSIONS DU DOSSIER	
		L	P	H	L	P	H	L	H
PO 24	24	17	-	-	-	-	-		
MM 610	610	432	-	-	-	-	-		
			RTA 00			1 par boîte			
 <p>Table de salon carrée en stratifié, 30 po TFC : s.o. Poids unitaire : 53 LB 24.04 KG Poids - boîte : 53 LB 24.04 KG Volume - boîte : 15.3 PP 0.43 M³</p>	<p>Pour l'emplacement de l'alimentation, se reporter aux illustrations.</p> <p>Module autoportant uniquement. Ajouter 400 \$ pour 27 lb (CW)</p>	Prix courant							
		R27856	1392						
		DIMENSIONS HORS TOUT			DIMENSIONS DE L'ASSISE			DIMENSIONS DU DOSSIER	
		L	P	H	L	P	H	L	H
PO 30	30	17	-	-	-	-	-		
MM 762	762	432	-	-	-	-	-		
			RTA 00			1 par boîte			
 <p>Table de salon carrée en stratifié, 36 po TFC : s.o. Poids unitaire : 75 LB 34.01 KG Poids - boîte : 75 LB 34.02 KG Volume - boîte : 20.6 PP 0.58 M³</p>	<p>Pour l'emplacement de l'alimentation, se reporter aux illustrations.</p> <p>Module autoportant uniquement. Lest non requis.</p>	Prix courant							
		R27857	1541						
		DIMENSIONS HORS TOUT			DIMENSIONS DE L'ASSISE			DIMENSIONS DU DOSSIER	
		L	P	H	L	P	H	L	H
PO 36	36	17	-	-	-	-	-		
MM 914	914	432	-	-	-	-	-		
			RTA 00			1 par boîte			
 <p>Table de salon carrée en stratifié, 42 po TFC : s.o. Poids unitaire : 115 LB 52.16 KG Poids - boîte : 115 LB 52.16 KG Volume - boîte : 26.7 PP 0.75 M³</p>	<p>Pour l'emplacement de l'alimentation, se reporter aux illustrations.</p> <p>Module autoportant uniquement. Lest non requis.</p>	Prix courant							
		R27858	1706						
		DIMENSIONS HORS TOUT			DIMENSIONS DE L'ASSISE			DIMENSIONS DU DOSSIER	
		L	P	H	L	P	H	L	H
PO 42	42	17	-	-	-	-	-		
MM 1067	1067	432	-	-	-	-	-		
			RTA 00			1 par boîte			
 <p>Table de salon rectangulaire en stratifié TFC : s.o. Poids unitaire : 55 LB 24.94 KG Poids - boîte : 55 LB 24.95 KG Volume - boîte : 14.2 PP 0.4 M³</p>	<p>Pour l'emplacement de l'alimentation, se reporter aux illustrations.</p> <p>Module autoportant uniquement. Ajouter 267 \$ pour 18 lb (CW)</p>	Prix courant							
		R27859	1400						
		DIMENSIONS HORS TOUT			DIMENSIONS DE L'ASSISE			DIMENSIONS DU DOSSIER	
		L	P	H	L	P	H	L	H
PO 40	20	17	-	-	-	-	-		
MM 1016	508	432	-	-	-	-	-		
			RTA 00			1 par boîte			

DESCRIPTION CARACTÉRISTIQUES MODÈLE GRADES DE TEXTILE DE SÉRIE

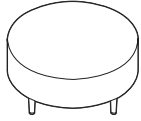

Table de salon circulaire en stratifié, 36 po
 TFC : s.o.
 Poids unitaire : 63 LB | 28.57 KG
 Poids - boîte : 63 LB | 28.58 KG
 Volume - boîte : 15.3 PP³ | 0.43 M³

Pour l'emplacement de l'alimentation, se reporter aux illustrations.
 Module autoportant uniquement. Ajouter 267 \$ pour 18 lb (CW)

Prix courant								
R27860		1729						
DIMENSIONS HORS TOUT			DIMENSIONS DE L'ASSISE			DIMENSIONS DU DOSSIER		
L	P	H	L	P	H	L	H	
PO 36	36	17	-	-	-	-	-	
MM 914	914	432	-	-	-	-	-	
RTA 00		1 par boîte						

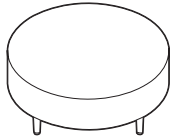

Table de salon circulaire en stratifié, 42 po
 TFC : s.o.
 Poids unitaire : 85 LB | 38.55 KG
 Poids - boîte : 85 LB | 38.56 KG
 Volume - boîte : 20.6 PP³ | 0.58 M³

Pour l'emplacement de l'alimentation, se reporter aux illustrations.
 Module autoportant uniquement. Lest non requis.

Prix courant								
R27861		1889						
DIMENSIONS HORS TOUT			DIMENSIONS DE L'ASSISE			DIMENSIONS DU DOSSIER		
L	P	H	L	P	H	L	H	
PO 42	42	17	-	-	-	-	-	
MM 1067	1067	432	-	-	-	-	-	
RTA 00		1 par boîte						

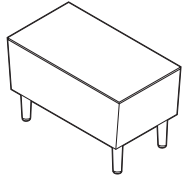

Table de bout rectangulaire en stratifié
 TFC : s.o.
 Poids unitaire : 40 LB | 18.14 KG
 Poids - boîte : 40 LB | 18.14 KG
 Volume - boîte : 20.6 PP³ | 0.58 M³

Pour l'emplacement de l'alimentation, se reporter aux illustrations.
 Brides de jumelage comprises (2 côtés). Ajouter 533 \$ pour 36 lb (CW)

Prix courant								
R27862		1401						
DIMENSIONS HORS TOUT			DIMENSIONS DE L'ASSISE			DIMENSIONS DU DOSSIER		
L	P	H	L	P	H	L	H	
PO 28	15	17	-	-	-	-	-	
MM 711	381	432	-	-	-	-	-	
RTA 00		1 par boîte						

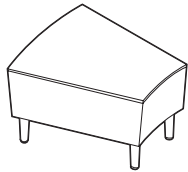

Table de bout en stratifié, courbe int.
 TFC : s.o.
 Poids unitaire : 47 LB | 21.31 KG
 Poids - boîte : 47 LB | 21.32 KG
 Volume - boîte : 13.3 PP³ | 0.37 M³

Pour l'emplacement de l'alimentation, se reporter aux illustrations.
 Brides de jumelage comprises (2 côtés). Ajouter 533 \$ pour 36 lb (CW)

Prix courant								
R27863		1850						
DIMENSIONS HORS TOUT			DIMENSIONS DE L'ASSISE			DIMENSIONS DU DOSSIER		
L	P	H	L	P	H	L	H	
PO 28	17	17	-	-	-	-	-	
MM 711	432	432	-	-	-	-	-	
RTA 00		1 par boîte						

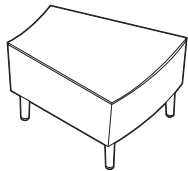
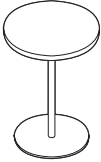

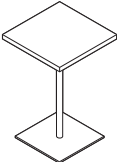

Table de bout en stratifié, courbe ext.
 TFC : s.o.
 Poids unitaire : 47 LB | 21.31 KG
 Poids - boîte : 47 LB | 21.32 KG
 Volume - boîte : 13.3 PP³ | 0.37 M³

Pour l'emplacement de l'alimentation, se reporter aux illustrations.
 Brides de jumelage comprises (2 côtés). Ajouter 533 \$ pour 36 lb (CW)

Prix courant								
R27864		1850						
DIMENSIONS HORS TOUT			DIMENSIONS DE L'ASSISE			DIMENSIONS DU DOSSIER		
L	P	H	L	P	H	L	H	
PO 28	17	17	-	-	-	-	-	
MM 711	432	432	-	-	-	-	-	
RTA 00		1 par boîte						

DESCRIPTION	CARACTÉRISTIQUES	MODÈLE	GRADES DE TEXTILE DE SÉRIE						
 <p>Table circulaire en stratifié pour portable, 18 po dia TFC : s.o. Poids unitaire : 22 LB 10 KG Poids - boîte : 32 LB 14.51 KG Volume - boîte : 6 P1³ 0.16 M³</p>	Aucun module alimentation-USB..	Prix courant							
		7743	1063						
		DIMENSIONS HORS TOUT			DIMENSIONS DE L'ASSISE			DIMENSIONS DU DOSSIER	
		L	P	H	L	P	H	L	H
PO 18	18	25.25	-	-	-	-	-		
MM 457	457	641	-	-	-	-	-		
		RTA 00		1 par boîte					
 <p>Table carrée en stratifié pour portable, 16 po TFC : s.o. Poids unitaire : 26 LB 11.8 KG Poids - boîte : 36 LB 16.33 KG Volume - boîte : 6 P1³ 0.16 M³</p>	Aucun module alimentation-USB..	Prix courant							
		7745	1035						
		DIMENSIONS HORS TOUT			DIMENSIONS DE L'ASSISE			DIMENSIONS DU DOSSIER	
		L	P	H	L	P	H	L	H
PO 16	16	25.25	-	-	-	-	-		
MM 406	406	641	-	-	-	-	-		
		RTA 00	1 par boîte						

SIRENA



Fauteuil club 3371, causeuse 3373, table de salon 3400 et table de bout 3402



modèle 3371



modèle 3372CRTL



CARACTÉRISTIQUES DE SÉRIE

- Une gamme de sièges d'un attrait moderne qui propose des fauteuils club, des causeuses et des canapés trois places.
- Des tables pour l'accueil, la salle de réunion ou le bureau particulier complètent la gamme.
- Les pieds distinctifs sont offerts dans un fini noir uniquement.
- Tous les modèles sont dotés de coussins fixes, non amovibles et la hauteur des accoudoirs de tous les modèles est de 25 po à l'avant.
- Lors de la commande de modèles avec tablette-écrivain, préciser à gauche ou à droite. Se reporter aux modèles ci-dessous.
- Les tablettes pivotent et ne sont pas amovibles. Leurs dimensions hors tout sont de 17 po L sur 14 po P.
- Les dessus en mélamine mesurent 1,5 po d'épaisseur.
- Les pieds des tables, en acier tubulaire, mesurent 1 po dans le haut, s'amenuisant à 7/8 po au bas. Ils sont munis de patins pivotants à autoréglaçage.
- Des roulettes (**C1M**) à doubles galets pour planchers à moquette sont de série. Seuls les fauteuils club peuvent être munis de roulettes.
- Choix de rembourrage : tissus, vinyles ou cuirs. Les modèles garnis d'un vinyle ou cuir peuvent présenter des piqûres sur les coussins d'assise ou de dossier, s'il y a lieu.

CARACTÉRISTIQUES EN OPTION

- Les tables, tablettes-écrivain et tablettes de rangement en mélamine sont offertes dans les finis suivants : acajou absolu (ACJ), nuit d'orient (ASN), cerisier avant (AWC), miel avant (AWH), blizzard (BZD), gris hors série (CGY), noir (BLK), érable clair (CMB), espresso profond (DES), blanc de blancs (DWT), fashionista (FAS), première classe (FCL), Noce Biondo (NBL), Noce Grigio (NGL), Noce Leggero (NEL), Noce Medio (NML), acajou sur quartier (QTM), beauté naturelle (SBY), concassé (SDT), cerisier d'hiver (WCR), chocolat blanc (WHC) et brou (WHE). À préciser.
- Les pieds de table sont offerts dans un fini noir (**TBL**) ou tungstène (**TTU**). Sans supplément.

DESCRIPTION

CARACTÉRISTIQUES

MODÈLE

GRADES DE TEXTILE DE SÉRIE



Fauteuil club, tissu

TFC : 4.25 V. | 3.89 M
 Poids unitaire : 45 LB | 20.5 KG
 Poids - boîte : 52 LB | 23.59 KG
 Volume - boîte : 19.25 P³ | 0.54 M³

	1	2	3	4	5	6	7	8	9	10	11	12
3371	-	1148	1263	1395	1611	1811	2011	2185	2402	2606	2882	3273

PO	DIMENSIONS HORS TOUT			DIMENSIONS DE L'ASSISE			DIMENSIONS DU DOSSIER	
	L	P	H	L	P	H	L	H
MM	30,5	29,5	28,5	20	20	17,5	19	11,5
	775	749	724	508	508	445	483	292

RTA 00 1 par boîte



Fauteuil club sur roulettes

TFC : 4.25 V. | 3.89 M
 Poids unitaire : 47 LB | 21.4 KG
 Poids - boîte : 52 LB | 23.59 KG
 Volume - boîte : 19.25 P³ | 0.54 M³

	1	2	3	4	5	6	7	8	9	10	11	12
3371C	-	1242	1357	1489	1705	1905	2105	2279	2496	2700	2976	3367

PO	DIMENSIONS HORS TOUT			DIMENSIONS DE L'ASSISE			DIMENSIONS DU DOSSIER	
	L	P	H	L	P	H	L	H
MM	30,5	29,5	29,5	20	20	18	19	12,5
	775	749	749	508	508	457	483	318

RTA 00 1 par boîte



3371LTL



3371RTL









Fauteuil club, tablette-écrivain en mélamine





TFC : 4.25 V. | 3.89 M
 Poids unitaire : 53 LB | 24.1 KG
 Poids - boîte : 58 LB | 26.31 KG
 Volume - boîte : 19.25 P³ | 0.54 M³

	1	2	3	4	5	6	7	8	9	10	11	12
3371LTL 3371RTL	-	1561	1676	1808	2024	2224	2424	2598	2815	3019	3295	3686

PO	DIMENSIONS HORS TOUT			DIMENSIONS DE L'ASSISE			DIMENSIONS DU DOSSIER	
	L	P	H	L	P	H	L	H
MM	32,5	29,5	28,5	20	20	17,5	19	11,5
	826	749	724	508	508	445	483	292

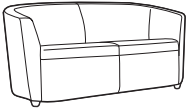
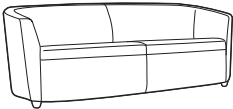
RTA 00 1 par boîte

DESCRIPTION	CARACTÉRISTIQUES	MODÈLE	GRADES DE TEXTILE DE SÉRIE											
			1	2	3	4	5	6	7	8	9	10	11	12
 3371CLTL	 3371CRTL	3371CLTL 3371CRTL	-	1652	1767	1899	2115	2315	2515	2689	2906	3110	3386	3777
		DIMENSIONS HORS TOUT L P H	DIMENSIONS DE L'ASSISE L P H	DIMENSIONS DU DOSSIER L H	PO 32 MM 813	29.5 749	29.5 749	20 508	20 508	18 457	19 483	12.5 318		
Fauteuil club sur roulettes, tablette-écrivain en mélamine TFC : 4.25 V. 3.89 M Poids unitaire : 57 LB 25.9 KG Poids - boîte : 62 LB 28.12 KG Volume - boîte : 19.25 P ³ 0.54 M ³		RTA 00	1 par boîte											
 3372		3372	-	1371	1486	1618	1834	2034	2234	2408	2625	2829	3105	3496
	DIMENSIONS HORS TOUT L P H	DIMENSIONS DE L'ASSISE L P H	DIMENSIONS DU DOSSIER L H	PO 30.5 MM 775	29.5 749	28.5 724	20 508	20 508	17.5 445	19 483	11.5 292			
Fauteuil club, tablette de rangement en mélamine TFC : 4.25 V. 3.89 M Poids unitaire : 47 LB 21.4 KG Poids - boîte : 55 LB 24.95 KG Volume - boîte : 19.25 P ³ 0.54 M ³		RTA 00	1 par boîte											
 3372C		3372C	-	1464	1579	1711	1927	2127	2327	2501	2718	2922	3198	3589
	DIMENSIONS HORS TOUT L P H	DIMENSIONS DE L'ASSISE L P H	DIMENSIONS DU DOSSIER L H	PO 30.5 MM 775	29.5 749	28.5 724	20 508	20 508	17.5 445	19 483	11.5 292			
Fauteuil club sur roulettes, tablette de rangement en mélamine TFC : 4.25 V. 3.89 M Poids unitaire : 47 LB 21.4 KG Poids - boîte : 55 LB 24.95 KG Volume - boîte : 19.25 P ³ 0.54 M ³		RTA 00	1 par boîte											
 3372LTL	 3372RTL	3372LTL 3372RTL	-	1782	1897	2029	2245	2445	2645	2819	3036	3240	3516	3907
		DIMENSIONS HORS TOUT L P H	DIMENSIONS DE L'ASSISE L P H	DIMENSIONS DU DOSSIER L H	PO 32.5 MM 826	29.5 749	28.5 724	20 508	20 508	17.5 445	19 483	11.5 292		
Fauteuil club, tabl. écrivain et de rangement en mélamine TFC : 4.25 V. 3.89 M Poids unitaire : 58 LB 26.4 KG Poids - boîte : 66 LB 29.94 KG Volume - boîte : 19.25 P ³ 0.54 M ³		RTA 00	1 par boîte											
 3372CLTL	 3372CRTL	3372CLTL 3372CRTL	-	1874	1989	2121	2337	2537	2737	2911	3128	3332	3608	3999
		DIMENSIONS HORS TOUT L P H	DIMENSIONS DE L'ASSISE L P H	DIMENSIONS DU DOSSIER L H	PO 32.5 MM 826	29.5 749	28.5 724	20 508	20 508	17.5 445	19 483	11.5 292		
Fauteuil club sur roulettes, tabl. écrivain et de rangement en mélamine TFC : 4.25 V. 3.89 M Poids unitaire : 58 LB 26.4 KG Poids - boîte : 66 LB 29.94 KG Volume - boîte : 19.25 P ³ 0.54 M ³		RTA 00	1 par boîte											

DESCRIPTION	CARACTÉRISTIQUES	MODÈLE	GRADES DE TEXTILE DE SÉRIE											
			1	2	3	4	5	6	7	8	9	10	11	12
 <p>Causeuse TFC : 7 V. 6.4 M Poids unitaire : 82 LB 37.3 KG Poids - boîte : 92 LB 41.73 KG Volume - boîte : 48 P³ 1.35 M³</p>		3373	-	2036	2225	2442	2799	3128	3457	3744	4101	4437	4892	5536
				DIMENSIONS HORS TOUT			DIMENSIONS DE L'ASSISE			DIMENSIONS DU DOSSIER				
				L	P	H	L	P	H	L	H			
				PO 62	29.5	28.5	53	20	17.5	53	11.5			
			MM 1575	749	724	1346	508	445	1346	292				
			RTA 00											1 par boîte
 <p>Canapé trois places TFC : 7.75 V. 7.09 M Poids unitaire : 97 LB 44.1 KG Poids - boîte : 107 LB 48.53 KG Volume - boîte : 55.5 P³ 1.57 M³</p>		3374	-	2405	2614	2855	3250	3614	3978	4296	4691	5063	5567	6280
				DIMENSIONS HORS TOUT			DIMENSIONS DE L'ASSISE			DIMENSIONS DU DOSSIER				
				L	P	H	L	P	H	L	H			
				PO 81.5	29.5	28.5	72.5	20	17.5	72.5	11.5			
			MM 2070	749	724	1842	508	445	1842	292				
			RTA 00											1 par boîte
			Prix courant											
		3400		1214										
 <p>Table de salon en mélamine, 48 po TFC : s.o. Poids unitaire : 44 LB 20 KG Poids - boîte : 52 LB 23.59 KG Volume - boîte : 17.25 P³ 0.48 M³</p>				DIMENSIONS HORS TOUT			DIMENSIONS DE L'ASSISE			DIMENSIONS DU DOSSIER				
				L	P	H	L	P	H	L	H			
				PO 48	22	14.5	-	-	-	-	-			
				MM 1219	559	368	-	-	-	-	-			
			RTA 00										1 par boîte	
			Prix courant											
		3401		1346										
 <p>Table de salon en mélamine, 56 po TFC : s.o. Poids unitaire : 50 LB 22.7 KG Poids - boîte : 60 LB 27.22 KG Volume - boîte : 19 P³ 0.53 M³</p>				DIMENSIONS HORS TOUT			DIMENSIONS DE L'ASSISE			DIMENSIONS DU DOSSIER				
				L	P	H	L	P	H	L	H			
				PO 56	22	14.5	-	-	-	-	-			
				MM 1422	559	368	-	-	-	-	-			
			RTA 00										1 par boîte	
			Prix courant											
		3402		1007										
 <p>Table de bout en mélamine TFC : s.o. Poids unitaire : 20 LB 9.1 KG Poids - boîte : 26 LB 11.79 KG Volume - boîte : 7.75 P³ 0.21 M³</p>				DIMENSIONS HORS TOUT			DIMENSIONS DE L'ASSISE			DIMENSIONS DU DOSSIER				
				L	P	H	L	P	H	L	H			
				PO 17	22	14.5	-	-	-	-	-			
				MM 432	559	368	-	-	-	-	-			
			RTA 00										1 par boîte	

VENTURE



Banquette deux places, 48 po L
modèle 8506-48



Banquette trois places, 78 po L
modèle 8506-78



Banquette quatre places, 60 po, dossier double
modèle 8508-60

CARACTÉRISTIQUES DE SÉRIE



- Robustes et durables, les banquettes Venture sont une solution idéale pour les réunions imprévisibles.
- Les banquettes sont offertes avec un dossier entièrement rembourré ou avec un dossier non rembourré. Ces banquettes à dossier ouvert sont conçues pour être placées contre un mur ou dans des configurations dans lesquelles l'arrière du dossier ne sera pas visible.
- Les coussins sont fixes et non amovibles et faits de mousse haute élasticité pour un confort accru.
- L'ensemble de ferrures de jumelage (8509) permet de jumeler deux modèles à dossier simple en configuration dos à dos ou côte à côte et les modèles à dossier double côte à côte. L'ensemble comprend deux ferrures.
- Les modules sont offerts de série dotés de pieds en métal finis et munis de patins noirs qui conviennent pour les planchers à moquette ou à revêtement dur.
- Les modèles à dossier fermé sont entièrement rembourrés; ils conviennent dans les aménagements où l'arrière du dossier sera visible et sont facilement reconfigurables.
- Les modèles à dossier ouvert ont l'arrière du dossier protégé par une housse pare-poussière noire et sont conçus pour être placés contre un mur ou jumelés dos à dos.
- Les modèles à dossier double (8508-48, 8508-60, 8508-72, 8508-78) mesurent 55 po P et 48 po H et pèsent plus de 100 lb. Il pourrait donc être nécessaire de coordonner leur manutention. Pour plus de commodité, ces modèles peuvent être commandés démontés (KD); des instructions de montage sont fournies (sans supplément).
- Choix de rembourrage : tissus, vinyles ou cuirs. Les modèles garnis d'un vinyle ou cuir peuvent présenter des piqûres sur les coussins d'assise ou de dossier, s'il y a lieu.



CARACTÉRISTIQUES EN OPTION

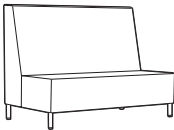

- **Fini - pieds** (sans supplément)
(**TBL**) Noir
(**CHM**) Chromé
(**TTU**) Tungstène
- **Options de conditionnement** (sans supplément) pour les modèles à dossier double uniquement (**ST**) entièrement monté (de série) (**KD**) démonté

EXEMPLE D'UN CODE POUR LA COMMANDE D'UN SIÈGE VENTURE :

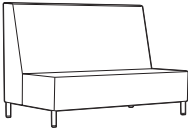
8506-48	EL58	EL65	TBL	ST
Modèle	Textile – Dossier	Textile – Assise	Fini – pieds	Conditionnement

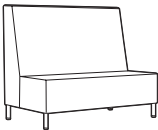
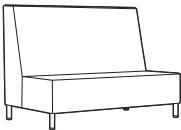
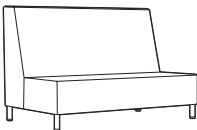
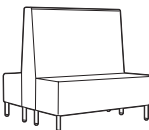
DESCRIPTION	CARACTÉRISTIQUES	MODÈLE	GRADES DE TEXTILE DE SÉRIE														
			1	2	3	4	5	6	7	8	9	10	11	12			
 <p>Banquette deux places, 48 po, dossier fermé TFC : 6.75 V. 6.17 M Poids unitaire : 80 LB 36.4 KG Poids - boîte : 104 LB 47.17 KG Volume - boîte : 50.75 P³ 1.43 M³</p>		8506-48	1	2	3	4	5	6	7	8	9	10	11	12			
			3174	3390	3572	3782	4126	4443	4760	5037	5381	5705	6144	6765			
			DIMENSIONS HORS TOUT			DIMENSIONS DE L'ASSISE			DIMENSIONS DU DOSSIER								
			L	P	H	L	P	H	L	H							
			PO 48	28	48	48	19	18	48	30							
			MM 1219	711	1219	1219	483	457	1219	762							
RTA 00			1 par boîte														
 <p>Banquette deux places, 60 po, dossier fermé TFC : 8 V. 7.32 M Poids unitaire : 100 LB 45.5 KG Poids - boîte : 127 LB 57.61 KG Volume - boîte : 62.75 P³ 1.77 M³</p>		8506-60	1	2	3	4	5	6	7	8	9	10	11	12			
			3703	3959	4175	4423	4831	5207	5583	5911	6319	6703	7223	7959			
			DIMENSIONS HORS TOUT			DIMENSIONS DE L'ASSISE			DIMENSIONS DU DOSSIER								
			L	P	H	L	P	H	L	H							
			PO 60	28	48	60	19	18	60	30							
			MM 1524	711	1219	1524	483	457	1524	762							
RTA 00			1 par boîte														
 <p>Banquette trois places, 72 po, dossier fermé TFC : 9 V. 8.23 M Poids unitaire : 120 LB 54.5 KG Poids - boîte : 153 LB 69.4 KG Volume - boîte : 75 P³ 2.12 M³</p>		8506-72	1	2	3	4	5	6	7	8	9	10	11	12			
			4122	4410	4653	4932	5391	5814	6237	6606	7065	7497	8082	8910			
			DIMENSIONS HORS TOUT			DIMENSIONS DE L'ASSISE			DIMENSIONS DU DOSSIER								
			L	P	H	L	P	H	L	H							
			PO 72	28	48	72	19	18	72	30							
			MM 1829	711	1219	1829	483	457	1829	762							
RTA 00			1 par boîte														

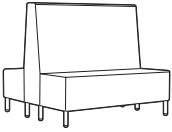
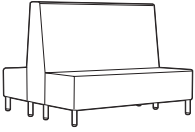
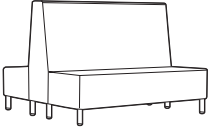
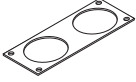
DESCRIPTION	CARACTÉRISTIQUES	MODÈLE	GRADES DE TEXTILE DE SÉRIE											
			1	2	3	4	5	6	7	8	9	10	11	12
 <p>Banquette trois places, 78 po, dossier fermé TFC : 10 V. 9.14 M Poids unitaire : 130 LB 59.1 KG Poids - boîte : 163 LB 73.94 KG Volume - boîte : 79.75 P³ 2.25 M³</p>		8506-78	4409	4729	4999	5309	5819	6289	6759	7169	7679	8159	8809	9729
			DIMENSIONS HORS TOUT			DIMENSIONS DE L'ASSISE			DIMENSIONS DU DOSSIER					
			L	P	H	L	P	H	L	H				
			PO 78	28	48	78	19	18	78	30				
			MM 1981	711	1219	1981	483	457	1981	762				
		RTA 00	1 par boîte											
 <p>Banquette deux places, 48 po, dossier ouvert TFC : 5 V. 4.57 M Poids unitaire : 80 LB 36.4 KG Poids - boîte : 105 LB 47.63 KG Volume - boîte : 50.75 P³ 1.43 M³</p>		8507-48	3012	3172	3307	3462	3717	3952	4187	4392	4647	4887	5212	5672
			DIMENSIONS HORS TOUT			DIMENSIONS DE L'ASSISE			DIMENSIONS DU DOSSIER					
			L	P	H	L	P	H	L	H				
			PO 48	28	48	48	19	18	48	30				
			MM 1219	711	1219	1219	483	457	1219	762				
		RTA 00	1 par boîte											
 <p>Banquette deux places, 60 po, dossier ouvert TFC : 6 V. 5.49 M Poids unitaire : 100 LB 45.5 KG Poids - boîte : 127 LB 57.61 KG Volume - boîte : 62.75 P³ 1.77 M³</p>		8507-60	3504	3696	3858	4044	4350	4632	4914	5160	5466	5754	6144	6696
			DIMENSIONS HORS TOUT			DIMENSIONS DE L'ASSISE			DIMENSIONS DU DOSSIER					
			L	P	H	L	P	H	L	H				
			PO 60	28	48	60	19	18	60	30				
			MM 1524	711	1219	1524	483	457	1524	762				
		RTA 00	1 par boîte											
 <p>Banquette trois places, 72 po, dossier ouvert TFC : 7 V. 6.4 M Poids unitaire : 120 LB 54.5 KG Poids - boîte : 153 LB 69.4 KG Volume - boîte : 75 P³ 2.12 M³</p>		8507-72	3885	4109	4298	4515	4872	5201	5530	5817	6174	6510	6965	7609
			DIMENSIONS HORS TOUT			DIMENSIONS DE L'ASSISE			DIMENSIONS DU DOSSIER					
			L	P	H	L	P	H	L	H				
			PO 72	28	48	72	19	18	72	30				
			MM 1829	711	1219	1829	483	457	1829	762				
		RTA 00	1 par boîte											
 <p>Banquette trois places, 78 po, dossier ouvert TFC : 8 V. 7.32 M Poids unitaire : 130 LB 59.1 KG Poids - boîte : 163 LB 73.94 KG Volume - boîte : 79.75 P³ 2.25 M³</p>		8507-78	4134	4390	4606	4854	5262	5638	6014	6342	6750	7134	7654	8390
			DIMENSIONS HORS TOUT			DIMENSIONS DE L'ASSISE			DIMENSIONS DU DOSSIER					
			L	P	H	L	P	H	L	H				
			PO 78	28	48	78	19	18	78	30				
			MM 1981	711	1219	1981	483	457	1981	762				
		RTA 00	1 par boîte											
 <p>Banquette quatre places, 48 po, dossier double TFC : 9 V. 8.23 M Poids unitaire : 128 LB 58.2 KG Poids - boîte : 163 LB 73.94 KG Volume - boîte : 89.75 P³ 2.54 M³</p>		8508-48	4545	4833	5076	5355	5814	6237	6660	7029	7488	7920	8505	9333
			DIMENSIONS HORS TOUT			DIMENSIONS DE L'ASSISE			DIMENSIONS DU DOSSIER					
			L	P	H	L	P	H	L	H				
			PO 48	55	48	48	19	18	48	30				
			MM 1219	1397	1219	1219	483	457	1219	762				
		RTA 00	1 par boîte											

DESCRIPTION	CARACTÉRISTIQUES	MODÈLE	GRADES DE TEXTILE DE SÉRIE											
			1	2	3	4	5	6	7	8	9	10	11	12
 <p>Banquette quatre places, 60 po, dossier double TFC : 10 V. 9.14 M Poids unitaire : 160 LB 72.7 KG Poids - boîte : 198 LB 89.81 KG Volume - boîte : 111 P³ 3.14 M³</p>	Module expédié démonté (KD) en option (sans supplément)	8508-60	5325	5645	5915	6225	6735	7205	7675	8085	8595	9075	9725	10645
			DIMENSIONS HORS TOUT			DIMENSIONS DE L'ASSISE			DIMENSIONS DU DOSSIER					
			L	P	H	L	P	H	L	H				
			PO 60	55	48	60	19	18	60	30				
			MM 1524	1397	1219	1524	483	457	1524	762				
			RTA 00	1 par boîte										
 <p>Banquette six places, 72 po, dossier double TFC : 11 V. 10.06 M Poids unitaire : 192 LB 87.3 KG Poids - boîte : 242 LB 109.77 KG Volume - boîte : 132.5 P³ 3.75 M³</p>	Module expédié démonté (KD) en option (sans supplément)	8508-72	5993	6345	6642	6983	7544	8061	8578	9029	9590	10118	10833	11845
			DIMENSIONS HORS TOUT			DIMENSIONS DE L'ASSISE			DIMENSIONS DU DOSSIER					
			L	P	H	L	P	H	L	H				
			PO 72	55	48	72	19	18	72	30				
			MM 1829	1397	1219	1829	483	457	1829	762				
			RTA 00	1 par boîte										
 <p>Banquette six places, 78 po, dossier double TFC : 12 V. 10.97 M Poids unitaire : 208 LB 94.5 KG Poids - boîte : 255 LB 115.67 KG Volume - boîte : 141.75 P³ 4.01 M³</p>	Module expédié démonté (KD) en option (sans supplément)	8508-78	6530	6914	7238	7610	8222	8786	9350	9842	10454	11030	11810	12914
			DIMENSIONS HORS TOUT			DIMENSIONS DE L'ASSISE			DIMENSIONS DU DOSSIER					
			L	P	H	L	P	H	L	H				
			PO 78	55	48	78	19	18	78	30				
			MM 1981	1397	1219	1981	483	457	1981	762				
			RTA 00	1 par boîte										
 <p>Jeu de ferrure de jumelage TFC : s.o. Poids unitaire : 0.25 LB - KG Poids - boîte : 0.5 LB 0.23 KG Volume - boîte : 0.1 P³ 0.03 M³</p>	Comprend deux fixations	Prix courant												
		8509	75											
		DIMENSIONS HORS TOUT			DIMENSIONS DE L'ASSISE			DIMENSIONS DU DOSSIER						
		L	P	H	L	P	H	L	H					
PO 2.5	6	0.25	-	-	-	-	-							
			MM 64	152	6	-	-	-	-	-				
			RTA 00		1 par boîte									

VITROLA



modèle 8271

modèle 8275



modèle 8274, 8275 et 8276

CARACTÉRISTIQUES DE SÉRIE

- Les sièges de salon rembourrés d'un attrait classique sont dotés d'accoudoirs plongeants.
- Le dossier du fauteuil est offert en deux hauteurs; la gamme propose aussi une causeuse et un canapé à trois places.
- Un pouf et un coussin décoratif agencés viennent compléter la collection.
- Les sièges sont entièrement rembourrés et agrémentés d'un passepoil au bas du bâti.
- Les cousins d'assise sont fixes et solidement cousus.
- Des pieds effilés en érable sont de série.
- Les pieds sont munis de série de patins blancs qui ne marquent pas et qui conviennent pour les planchers à moquette et à revêtement dur.
- Choix de rembourrage : tissus, vinyles ou cuirs. Les modèles garnis d'un vinyle ou cuir peuvent présenter des piqûres sur les coussins d'assise ou de dossier, s'il y a lieu.
- Le rembourrage du dossier est d'une seule pièce, sans couture; toutefois, si le textile choisi ne peut être posé à contresens, des coutures seront nécessaires (une dans le cas de la causeuse, deux dans le cas du canapé).
- Tous les modèles sont expédiés entièrement montés.

CARACTÉRISTIQUES EN OPTION





Ajouter les codes d'options dans l'ordre suivant :

- **Numéro de modèle**
8271 Fauteuil de salon
8272 Causeuse
8273 Canapé à trois places
8274 Pouf
8275 Fauteuil de salon à dossier haut
8276 Coussin décoratif
- **Textile**
 Préciser le code de textile.
- **Pieds en bois**
(AB) Absolu (AAM)
(BM) Noir (BKM)
(AC) Cerisier (ACM)
(EO) Chêne foncé (EOM)
(EC) Espresso (ECM)
(HT) Gris (HGM)
(AH) Miel (AHM)
(TM) Acajou (TMM)
(AM) Maple (AVM)
(MW) Noyer moyen (MWM)
(NL) Noyer naturel (NLW)
(AT) Nuit (ASM)
(BI) Noce Biondo (NBM)
(GI) Noce Grigio (NGM)
(EI) Noce Leggero (NEM)
(MI) Noce Medio (NMM)
(SH) Palissandre (SKM)
(TF) Bois fruitier (TFM)
(TW) Noyer (TWM)
(WR) Crème WC (WTM)
(WH) Blanc (WHM)
(WM) Cerisier d'hiver (WCM)
 (consulter le site Web pour les couleurs)

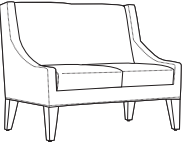
EXEMPLE D'UN CODE POUR LA COMMANDE D'UN SIÈGE VITROLA :

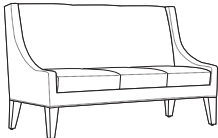
8271	WA50	HT
Modèle	Textile	Pieds en bois

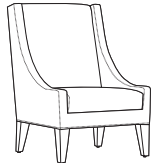
DESCRIPTION	CARACTÉRISTIQUES	MODÈLE	GRADES DE TEXTILE DE SÉRIE												
			1	2	3	4	5	6	7	8	9	10	11	12	
 Fauteuil de salon TFC : 5.25 V. 4.8 M Poids unitaire : 80 LB 36.4 KG Poids - boîte : 90 LB 40.82 KG Volume - boîte : 20.25 P ³ 0.57 M ³		8271	1423	1591	1733	1896	2163	2410	2657	2872	3140	3392	3733	4216	
					DIMENSIONS HORS TOUT			DIMENSIONS DE L'ASSISE			DIMENSIONS DU DOSSIER				
					L	P	H	L	P	H	L	H			
		PO			28	31	34	22	20	18	22	16			
		MM			711	787	864	559	508	457	559	406			
			RTA 00		1 par boîte										
 Causeuse TFC : 7.25 V. 6.63 M Poids unitaire : 95 LB 43.2 KG Poids - boîte : 107 LB 48.53 KG Volume - boîte : 36.5 P ³ 1.03 M ³		8272	2349	2581	2777	3002	3371	3712	4053	4350	4720	5068	5539	6206	
					DIMENSIONS HORS TOUT			DIMENSIONS DE L'ASSISE			DIMENSIONS DU DOSSIER				
					L	P	H	L	P	H	L	H			
		PO			51	31	34	45	20	18	45	16			
		MM			1295	787	864	1143	508	457	1143	406			
			RTA 00		1 par boîte										

DESCRIPTION	CARACTÉRISTIQUES	MODÈLE	GRADES DE TEXTILE DE SÉRIE												
			1	2	3	4	5	6	7	8	9	10	11	12	
 <p>Canapé à trois places TFC : 9.25 V. 8.46 M Poids unitaire : 125 LB 56.8 KG Poids - boîte : 140 LB 63.5 KG Volume - boîte : 51.75 P³ 1.46 M³</p>		8273	3113	3409	3659	3946	4417	4852	5287	5666	6138	6582	7183	8034	
			DIMENSIONS HORS TOUT			DIMENSIONS DE L'ASSISE			DIMENSIONS DU DOSSIER						
			L	P	H	L	P	H	L	H					
			PO 74.25	31	34	68.25	20	18	68.25	16					
			MM 1886	787	864	1734	508	457	1734	406					
		RTA 00												1 par boîte	
 <p>Pouf TFC : 1.75 V. 1.6 M Poids unitaire : 15 LB 6.8 KG Poids - boîte : 20 LB 9.07 KG Volume - boîte : 8 P³ 0.22 M³</p>		8274	525	581	628	683	772	854	936	1008	1097	1181	1295	1456	
			DIMENSIONS HORS TOUT			DIMENSIONS DE L'ASSISE			DIMENSIONS DU DOSSIER						
			L	P	H	L	P	H	L	H					
			PO 24	24	17	24	-	17	-	-					
			MM 610	610	432	610	-	432	-	-					
		RTA 00												1 par boîte	
 <p>Fauteuil de salon à dossier haut TFC : 6.25 V. 5.72 M Poids unitaire : 85 LB 38.6 KG Poids - boîte : 96 LB 43.54 KG Volume - boîte : 28.25 P³ 0.79 M³</p>		8275	1652	1852	2021	2215	2533	2827	3121	3377	3696	3996	4402	4977	
			DIMENSIONS HORS TOUT			DIMENSIONS DE L'ASSISE			DIMENSIONS DU DOSSIER						
			L	P	H	L	P	H	L	H					
			PO 28	31	42	22	20	18	22	18					
			MM 711	787	1067	559	508	457	559	457					
		RTA 00												1 par boîte	
 <p>Coussin décoratif TFC : 0.75 V. 0.69 M Poids unitaire : 3 LB 1.4 KG Poids - boîte : 4 LB 1.81 KG Volume - boîte : 1 P³ 0.02 M³</p>		8276	175	199	219	243	281	316	351	382	420	456	505	574	
			DIMENSIONS HORS TOUT			DIMENSIONS DE L'ASSISE			DIMENSIONS DU DOSSIER						
			L	P	H	L	P	H	L	H					
			PO 23	6	8	-	-	-	-	-					
			MM 584	152	203	-	-	-	-	-					
		RTA 00												1 par boîte	

SIÈGES WIND



modèle 3361 (fauteuil club), modèle 3362 (causeuse) + modèle 3367 (table de salon)

PIQÛRES SUPPLÉMENTAIRES - ILLUSTRATIONS

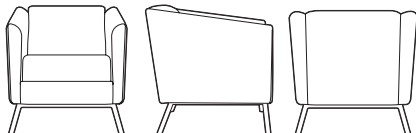

Piqûres de série - rembourrage en tissu ou vinyle

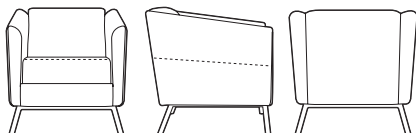

Piqûres supplémentaire - rembourrage en cuir

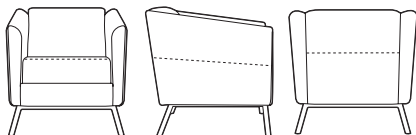

Piqûres supplémentaire - rembourrage en cuir

Pour les tables Wind, se reporter à la page 310.
 Pour la gamme Wind Linear, se reporter à la page 312. Cette gamme comprend des modèles jumelables.

CARACTÉRISTIQUES DE SÉRIE





- La gamme Wind propose des sièges de salon et des tables autoportants.
- Les sièges Wind sont une interprétation contemporaine du classique fauteuil à l'anglaise dont les proportions ont été réduites pour tenir compte des pièces plus petites d'aujourd'hui.
- Les sièges Wind peuvent être dotés de pieds en métal ou en bois. Se reporter à la colonne de droite pour plus de détails.
- Un choix de patins est offert. Se reporter à la colonne de droite pour plus de détails. Cette gamme n'est pas conçue pour recevoir des roulettes.
- Choix de rembourrage : tissus, vinyles ou cuirs. Les modèles garnis d'un vinyle ou cuir peuvent présenter des piqûres sur les coussins d'assise ou de dossier, s'il y a lieu.
- Les sièges peuvent être garnis de textiles contrastants. Préciser le choix de textiles pour les accoudoirs, le dos et la jupe avant séparément du textile souhaité pour le coussin d'assise.

Ajouter les codes d'options dans l'ordre suivant :

- **Numéro de modèle de 3361 à 3363**
Sièges à pieds en métal
de 3431 à 3433
Sièges à pieds en bois
- **Textile – accoudoirs + dossier**
(comprend la jupe avant)
Préciser le code de textile.
- **Textile – assise**
Préciser le code de textile.
- **Fini – pieds (métal)**
Pour le choix de finis du piétement, se reporter à la page 360. Un supplément s'applique sur les finis plaquées :
(CHM) Chromé. Sans supplément.
(BCH) Chrome brossé. Ajouter 49 \$ pour le fauteuil club. Ajouter 84 \$ pour la causeuse. Ajouter 174 \$ pour le canapé.
(SBR) Laiton satiné. Ajouter 132 \$ pour le fauteuil club. Ajouter 204 \$ pour la causeuse. Ajouter 399 \$ pour le canapé.
(ACO) Cuivre ancien. Ajouter 132 \$ pour le fauteuil club. Ajouter 204 \$ pour la causeuse. Ajouter 399 \$ pour le canapé.
- **Fini – pieds (bois)**

(AAM) Absolu	(NLW) Noyer naturel
(BKM) Noir	(ASM) Nuit
(ACM) Cerisier	(NBM) Noce Biondo
(EOM) Chêne foncé	(NGM) Noce Grigio
(ECM) Espresso	(NEM) Noce Leggero
(TFM) Bois fruitier	(NMM) Noce Medio
(HGM) Gris	(SKM) Palissandre
(AHM) Miel	(TWM) Noyer
(TMM) Acajou	(WTM) Crème WC
(AVM) Érable	(WHM) Blanc
(MWM) Noyer moyen	(WCM) Cerisier d'hiver
- **Choix de patins**
(modèles à piétements en métal uniquement)
(GL) patins noir pour la plupart des surfaces (de série)
(NM) patins ne marquant pas pour la plupart des surfaces. Sans supplément.
- **Choix de patins**
(modèles à piétements en bois uniquement)
(NM) patins ne marquant pas pour la plupart des surfaces (de série)
(SG) patins à coussinet en acier pour surfaces à moquette. Ajouter 17 \$.
(RG) patins antidérapants à coussinet en caoutchouc pour la plupart des surfaces à revêtement dur. Ajouter 22 \$.
(FG) patins à coussinet en feutre pour la plupart des surfaces à revêtement dur. Ajouter 22 \$.

DESCRIPTION	CARACTÉRISTIQUES	MODÈLE	GRADES DE TEXTILE DE SÉRIE												
			1	2	3	4	5	6	7	8	9	10	11	12	
 <p>Fauteuil club, piétements en métal TFC : 4.5 V. 4.11 M Poids unitaire : 55 LB 25 KG Poids - boîte : 62 LB 28.12 KG Volume - boîte : 16.5 P³ 0.46 M³</p>		3361	-	1711	1832	1973	2202	2413	2624	2809	3038	3254	3547	3961	
			DIMENSIONS HORS TOUT			DIMENSIONS DE L'ASSISE			DIMENSIONS DU DOSSIER						
			L	P	H	L	P	H	L	H					
			PO 27,5	29	28,5	19,5	19	17	19	12					
		MM 699	737	724	495	483	432	483	305						
		RTA.00	1 par boîte												

DESCRIPTION	CARACTÉRISTIQUES	MODÈLE	GRADES DE TEXTILE DE SÉRIE											
			1	2	3	4	5	6	7	8	9	10	11	12
 <p>Causese, piétements en métal TFC : 6.75 V. 6.17 M Poids unitaire : 95 LB 43.2 KG Poids - boîte : 102 LB 46.27 KG Volume - boîte : 30 P³ 0.84 M³</p>		3362	-	2288	2471	2680	3024	3341	3659	3935	4280	4604	5042	5663
			DIMENSIONS HORS TOUT			DIMENSIONS DE L'ASSISE			DIMENSIONS DU DOSSIER					
			L	P	H	L	P	H	L	H				
			PO 54.5	29	28.5	46.5	19	17	46.5	12				
			MM 1384	737	724	1181	483	432	1181	305				
		RTA 00	1 par boîte											
 <p>Canapé trois places, piétements en métal TFC : 9 V. 8.23 M Poids unitaire : 125 LB 56.8 KG Poids - boîte : 135 LB 61.23 KG Volume - boîte : 42.5 P³ 1.2 M³</p>		3363	-	2863	3107	3385	3845	4267	4691	5059	5519	5951	6535	7363
			DIMENSIONS HORS TOUT			DIMENSIONS DE L'ASSISE			DIMENSIONS DU DOSSIER					
			L	P	H	L	P	H	L	H				
			PO 78	29	28.5	70.5	19	17	70.5	12				
			MM 1981	737	724	1791	483	432	1791	305				
		RTA 00	1 par boîte											
 <p>Fauteuil club, piétements en bois TFC : 6 V. 5.49 M Poids unitaire : 53 LB 24.1 KG Poids - boîte : 59 LB 26.76 KG Volume - boîte : 16.5 P³ 0.46 M³</p>		3431	-	1968	2130	2317	2622	2904	3186	3432	3738	4026	4416	4968
			DIMENSIONS HORS TOUT			DIMENSIONS DE L'ASSISE			DIMENSIONS DU DOSSIER					
			L	P	H	L	P	H	L	H				
			PO 27.5	29	28.5	19.5	19	17	19	12				
			MM 699	737	724	495	483	432	483	305				
		RTA 00	1 par boîte											
 <p>Causese, piétements en bois TFC : 6.75 V. 6.17 M Poids unitaire : 91 LB 41.4 KG Poids - boîte : 98 LB 44.45 KG Volume - boîte : 30 P³ 0.84 M³</p>		3432	-	2631	2814	3023	3367	3684	4002	4278	4623	4947	5385	6006
			DIMENSIONS HORS TOUT			DIMENSIONS DE L'ASSISE			DIMENSIONS DU DOSSIER					
			L	P	H	L	P	H	L	H				
			PO 54.5	29	28.5	46.5	19	17	46.5	12				
			MM 1384	737	724	1181	483	432	1181	305				
		RTA 00	1 par boîte											
 <p>Canapé trois places, piétements en bois TFC : 9 V. 8.23 M Poids unitaire : 119 LB 54.1 KG Poids - boîte : 129 LB 58.51 KG Volume - boîte : 42.5 P³ 1.2 M³</p>		3433	-	3292	3536	3814	4274	4696	5120	5488	5948	6380	6964	7792
			DIMENSIONS HORS TOUT			DIMENSIONS DE L'ASSISE			DIMENSIONS DU DOSSIER					
			L	P	H	L	P	H	L	H				
			PO 78	29	28.5	70.5	19	17	70.5	12				
			MM 1981	737	724	1791	483	432	1791	305				
		RTA 00	1 par boîte											

TABLES WIND



modèle 3367 (table de salon rectangulaire)





Pour les sièges Wind, se reporter à la page 308.

CARACTÉRISTIQUES DE SÉRIE

- Les tables Wind rehaussent le décor moderne de nombreux milieux, se mariant tout naturellement avec les sièges de salon Wind et Wind Linear et ceux d'autres gammes d'un design contemporain (comme Kate, Erin et Marche).
- Les tables Wind sont offertes dotées de pieds en métal uniquement. Se reporter à la colonne de droite pour plus de détails.
- Un choix de patins est offert. Se reporter à la colonne de droite pour plus de détails. Cette gamme n'est pas conçue pour recevoir des roulettes.
- Les plateaux de table sont offerts dans un choix de finis mélaminés qui s'agencent aux finis des gammes de meubles et de sièges en bois de Global. Ils sont aussi offerts en stratifié haute pression (HPL) moyennant un supplément de 20 %. Préciser HPL en plus du code de fini.

Ajouter les codes d'options dans l'ordre suivant :

- **Numéro de modèle**
précisez le numéro de modèle
- **Fini – plateau en mélamine (LPL)**
acajou absolu (ACJ), nuit d'orient (ASN), cerisier avant (AWC), miel avant (AWH), blizzard (BZD), gris hors série (CGY), noir (BLK), cobalt brossé (BRC), érable clair (CMB), espresso profond (DES), blanc de blancs (DWT), fashionista (FAS), première classe (FCL), Noce Biondo (NBL), Noce Grigio (NGL), Noce Leggero (NEL), Noce Medio (NML), acajou sur quartier (QTM), beauté naturelle (SBY), concassé (SDT), cerisier d'hiver (WCR), chocolat blanc (WHC) et brou (WHE).
- **Fini-pieds**
Pour le choix de finis du piétement, se reporter à la page 360. Un supplément s'applique sur les finis plaqués :
(CHM) Chromé. Sans supplément.
(BCH) Chrome brossé. Ajouter 73 \$.
(SBR) Laiton satiné. Ajouter 189 \$.
(ACO) Cuivre ancien. Ajouter 189 \$.
- **Choix de patins**
(GL) patins noir pour la plupart des surfaces (de série)
(NM) patins ne marquant pas pour la plupart des surfaces. Sans supplément.

DESCRIPTION	CARACTÉRISTIQUES	MODÈLE	GRADES DE TEXTILE DE SÉRIE						
 <p>Table de bout, piétements en métal TFC : s.o. Poids unitaire : 24 LB 10.9 KG Poids - boîte : 36 LB 16.33 KG Volume - boîte : 11.5 P³ 0.32 M³</p>		Prix courant							
		3366	661	Dessus en mélamine					
		DIMENSIONS HORS TOUT			DIMENSIONS DE L'ASSISE			DIMENSIONS DU DOSSIER	
		L	P	H	L	P	H	L	H
PO	24	24	17	-	-	-	-	-	
MM	610	610	432	-	-	-	-	-	
		RTA 00	1 par boîte						
 <p>Table de salon rectangulaire, piétements en métal TFC : s.o. Poids unitaire : 39 LB 17.7 KG Poids - boîte : 52 LB 23.59 KG Volume - boîte : 16 P³ 0.45 M³</p>		Prix courant							
		3367	886	Dessus en mélamine					
		DIMENSIONS HORS TOUT			DIMENSIONS DE L'ASSISE			DIMENSIONS DU DOSSIER	
		L	P	H	L	P	H	L	H
PO	48	20	15	-	-	-	-	-	
MM	1219	508	381	-	-	-	-	-	
		RTA 00	1 par boîte						
 <p>Table de bout carrée, piétements en métal TFC : s.o. Poids unitaire : 50 LB 22.7 KG Poids - boîte : 66 LB 29.94 KG Volume - boîte : 22 P³ 0.62 M³</p>		Prix courant							
		3368	1214	Dessus en mélamine					
		DIMENSIONS HORS TOUT			DIMENSIONS DE L'ASSISE			DIMENSIONS DU DOSSIER	
		L	P	H	L	P	H	L	H
PO	36	36	15	-	-	-	-	-	
MM	914	914	381	-	-	-	-	-	
		RTA 00	1 par boîte						
 <p>Table de bout circulaire, piétements en métal TFC : s.o. Poids unitaire : 30 LB 13.6 KG Poids - boîte : 35 LB 15.88 KG Volume - boîte : 11.5 P³ 0.32 M³</p>		Prix courant							
		3870	721	Dessus en mélamine					
		DIMENSIONS HORS TOUT			DIMENSIONS DE L'ASSISE			DIMENSIONS DU DOSSIER	
		L	P	H	L	P	H	L	H
PO	24	24	17	-	-	-	-	-	
MM	610	610	432	-	-	-	-	-	
		RTA 00	1 par boîte						

DESCRIPTION	CARACTÉRISTIQUES	MODÈLE	GRADES DE TEXTILE DE SÉRIE							
 <p>Table de salon circulaire, piétements en métal TFC : s.o. Poids unitaire : 50 LB 22.7 KG Poids - boîte : 57 LB 25.85 KG Volume - boîte : 22 P³ 0.62 M³</p>			Prix courant							
			3871	1115	Dessus en mélamine					
			DIMENSIONS HORS TOUT			DIMENSIONS DE L'ASSISE			DIMENSIONS DU DOSSIER	
			L	P	H	L	P	H	L	H
		PO 36	36	15	-	-	-	-	-	
		MM 914	914	381	-	-	-	-	-	
			RTA 00	1 par boîte						

SIÈGES WIND LINEAR



modèles 3363R et 3363L avec table de transition 3882, fixations pour table 3360 et tables de salon 3880

Pour les tables Wind Linear, se reporter à la page 316.

CARACTÉRISTIQUES DE SÉRIE



- Complément parfait de notre très populaire collection de sièges de salon Wind, la gamme Wind Linear se distingue par ses lignes épurées et accueillantes.
- La gamme propose des sièges se déclinant en versions sans accoudoirs, ou encore avec un ou deux accoudoirs; des bancs et des tables viennent la compléter.
- Les sièges peuvent être utilisés comme modules autoportants ou peuvent être jumelés. Se reporter à la rubrique Jumelage ci-dessous pour plus de détails.
- Les sièges Wind peuvent être dotés de pieds en métal ou en bois. Se reporter à la colonne de droite pour plus de détails.
- Un choix de patins est offert. Se reporter à la colonne de droite pour plus de détails. Cette gamme n'est pas conçue pour recevoir des roulettes.
- Choix de rembourrage : tissus, vinyles ou cuirs. Les modèles garnis d'un vinyle ou cuir peuvent présenter des piqûres sur les coussins d'assise ou de dossier, s'il y a lieu.
- Les sièges peuvent être garnis de textiles contrastants. Préciser le choix de textiles pour les accoudoirs, le dos et la jupe avant séparément du textile souhaité pour le coussin d'assise.





JUMELAGE



- **Pieds en métal (sièges) :**
Des tables de transition peuvent s'installer à l'extérieur ou entre des sièges pour aménager diverses zones de travail ou collaboratives. Un jeu de fixations pour table 3360 est requis.
- **Pieds en bois (sièges) :**
Des ferrures de jumelage siège à siège sont offertes, permettant de jumeler des sièges ensemble à leur extrémité sans accoudoir. Cette option doit être choisie au moment de la commande puisque les ferrures de jumelage sont installées en usine et ne peuvent être ajoutées sur place. Les tables de transition et les tables de bout de transitions Wind Linear (modèles 3882 + 3884) peuvent être montées entre deux sièges.
- Les bancs et les poufs ne peuvent se jumeler aux modules sièges.



Ajouter les codes d'options dans l'ordre suivant :

- **Numéro de modèle**
3361L/R/NA, 3363L/R/NA, 3361B + 3363B
Sièges à pieds en métal
3431L/R/NA, 3433L/R/NA, 3434B + 3435B
Sièges à pieds en bois
- **Textile – accoudoirs + dossier**
(comprend la jupe avant)
Préciser le code de textile.
- **Textile – assise**
Préciser le code de textile.
- **Leg finish** (métal)
Pour le choix de finis du piétement, se reporter à la page 360. Un supplément s'applique sur les finis plaqués :
(CHM) Chromé. Sans supplément.
(BCH) Chrome brossé. Ajouter 130 \$ pour les sièges monoplaces. Ajouter 200 \$ pour les canapés. Ajouter 107 \$ pour le pouf. Ajouter 193 \$ pour le banc.
(SBR) Laiton satiné. Ajouter 275 \$ pour les sièges monoplaces. Ajouter 449 \$ pour les canapés. Ajouter 228 \$ pour le pouf. Ajouter 441 \$ pour le banc.
- **(ACO) Cuivre ancien.** Ajouter 275 \$ pour les sièges monoplaces. Ajouter 449 \$ pour les canapés. Ajouter 228 \$ pour le pouf. Ajouter 441 \$ pour le banc.
- **Fini – pieds (bois)**
(AAM) Absolu (NLW) Noyer naturel
(BKM) Noir (ASM) Nuit
(ACM) Cerisier (NBM) Noce Biondo
(EOM) Chêne foncé (NGM) Noce Grigio
(ECM) Espresso (NEM) Noce Leggero
(TFM) Bois fruitier (MMM) Noce Medio
(HGM) Gris (SKM) Palissandre
(AHM) Miel (TWM) Noyer
(TMM) Acajou (WTM) Crème WC
(AVM) Érable (WHM) Blanc
(MWM) Noyer moyen (WCM) Cerisier d'hiver
- **Choix de patins**
(modèles à piétements en métal uniquement)
(GL) patins noir pour la plupart des surfaces (de série)
(NM) patins ne marquant pas pour la plupart des surfaces. Sans supplément.
- **Choix de patins**
(modèles à piétements en bois uniquement)
(NM) patins ne marquant pas pour la plupart des surfaces (de série)
(SG) patins à coussinet en acier pour surfaces à moquette. Ajouter 17 \$.
(RG) patins antidérapants à coussinet en caoutchouc pour la plupart des surfaces à revêtement dur. Ajouter 22 \$.
(FG) patins à coussinet en feutre pour la plupart des surfaces à revêtement dur. Ajouter 22 \$.
- **Jumelage**
(modèles à piétements en bois uniquement)
(NG) sans jumelage (de série)
(GS) jumelage siège à siège.
Voir le modèle pour le supplément.

DESCRIPTION	CARACTÉRISTIQUES	MODÈLE	GRADES DE TEXTILE DE SÉRIE											
			1	2	3	4	5	6	7	8	9	10	11	12
 3361R  3361L <p>Siège monoplace, accoudoir de gauche ou de droite, piétements en métal TFC : 4.75 V. 4.34 M Poids unitaire : 62 LB 28.2 KG Poids - boîte : 72 LB 32.66 KG Volume - boîte : 28.5 P³ 0.8 M³</p>		3361R 3361L	-	1866	1995	2142	2384	2607	2831	3025	3268	3496	3804	4241
				DIMENSIONS HORS TOUT			DIMENSIONS DE L'ASSISE			DIMENSIONS DU DOSSIER				
			L	P	H	L	P	H	L	P	H	L	H	
			PO 39,5	29	28.5	36	19	17	36	12				
			MM 1003	737	724	914	483	432	914	305				
			RTA 00		1 par boîte									

DESCRIPTION	CARACTÉRISTIQUES	MODÈLE	GRADES DE TEXTILE DE SÉRIE												
			1	2	3	4	5	6	7	8	9	10	11	12	
 <p>Siège monoplace sans accoudoirs, piétements en métal TFC : 3.25 V. 2.97 M Poids unitaire : 48 LB 21.8 KG Poids - boîte : 58 LB 26.31 KG Volume - boîte : 28.5 P³ 0.8 M³</p>		3361NA	-	1673	1761	1862	2028	2180	2333	2466	2632	2788	2999	3298	
				DIMENSIONS HORS TOUT			DIMENSIONS DE L'ASSISE			DIMENSIONS DU DOSSIER					
				L	P	H	L	P	H	L	H				
				PO 36.5	29	28.5	36.5	19	17	36.5	12				
				MM 927	737	724	927	483	432	927	305				
		RTA 00	1 par boîte												
 <p>Canapé trois places, accoudoir de gauche ou de droite, piétements en métal TFC : 7.75 V. 7.09 M Poids unitaire : 105 LB 47.7 KG Poids - boîte : 120 LB 54.43 KG Volume - boîte : 41 P³ 1.16 M³</p>		3363R 3363L	-	2672	2882	3122	3517	3881	4246	4563	4959	5331	5834	6547	
				DIMENSIONS HORS TOUT			DIMENSIONS DE L'ASSISE			DIMENSIONS DU DOSSIER					
				L	P	H	L	P	H	L	H				
				PO 75	29	28.5	71	19	17	71	12				
				MM 1905	737	724	1803	483	432	1803	305				
		RTA 00	1 par boîte												
 <p>Canapé trois places sans accoudoirs, piétements en métal TFC : 6.5 V. 5.94 M Poids unitaire : 96 LB 43.6 KG Poids - boîte : 111 LB 50.35 KG Volume - boîte : 39.25 P³ 1.11 M³</p>		3363NA	-	2479	2655	2857	3187	3493	3799	4065	4397	4709	5131	5729	
				DIMENSIONS HORS TOUT			DIMENSIONS DE L'ASSISE			DIMENSIONS DU DOSSIER					
				L	P	H	L	P	H	L	H				
				PO 72	29	28.5	72	19	17	72	12				
				MM 1829	737	724	1829	483	432	1829	305				
		RTA 00	1 par boîte												
 <p>Pouf, piétements en métal TFC : 1.75 V. 1.6 M Poids unitaire : 38 LB 17.3 KG Poids - boîte : 50 LB 22.68 KG Volume - boîte : 12.5 P³ 0.35 M³</p>		3361B	-	1290	1337	1392	1481	1563	1645	1717	1806	1890	2004	2165	
				DIMENSIONS HORS TOUT			DIMENSIONS DE L'ASSISE			DIMENSIONS DU DOSSIER					
				L	P	H	L	P	H	L	H				
				PO 35.5	20.5	17.5	-	-	-	-	-				
				MM 902	521	445	-	-	-	-	-				
		RTA 00	1 par boîte												
 <p>Banc, piétements en métal TFC : 3.5 V. 3.2 M Poids unitaire : 70 LB 31.8 KG Poids - boîte : 80 LB 36.29 KG Volume - boîte : 18.75 P³ 0.53 M³</p>		3363B	-	1943	2038	2146	2325	2489	2654	2797	2976	3144	3371	3693	
				DIMENSIONS HORS TOUT			DIMENSIONS DE L'ASSISE			DIMENSIONS DU DOSSIER					
				L	P	H	L	P	H	L	H				
				PO 72	20.5	17.5	-	-	17.5	-	-				
				MM 1829	521	445	-	-	445	-	-				
		RTA 00	1 par boîte												

DESCRIPTION	CARACTÉRISTIQUES	MODÈLE	GRADES DE TEXTILE DE SÉRIE												
			1	2	3	4	5	6	7	8	9	10	11	12	
 <p>3431R 3431L</p> <p>Siège monoplace, accouider de gauche ou de droite, piétements en bois TFC : 4.75 V. 4.34 M Poids unitaire : 60 LB 27.3 KG Poids - boîte : 70 LB 31.75 KG Volume - boîte : 28.5 P³ 0.8 M³</p> <p>Une ferrure de jumelage siège à siège sur un côté est offerte en option. Ajouter 12 \$.</p>		3431R 3431L	-	2146	2275	2422	2664	2887	3111	3305	3548	3776	4084	4521	
				DIMENSIONS HORS TOUT			DIMENSIONS DE L'ASSISE			DIMENSIONS DU DOSSIER					
				L	P	H	L	P	H	L	H				
				PO 39.5 MM 1003	29 737	28.5 724	36 914	19 483	17 432	36 914	12 305				
			RTA 00	1 par boîte											
 <p>3431NA</p> <p>Siège monoplace sans accouider, piétements en bois TFC : 3.25 V. 2.97 M Poids unitaire : 46 LB 20.9 KG Poids - boîte : 56 LB 25.4 KG Volume - boîte : 28.5 P³ 0.8 M³</p> <p>Deux ferrures de jumelage siège à siège sur les deux côtés sont offertes en option. Ajouter 24 \$.</p>		3431NA	-	1924	2012	2113	2279	2431	2584	2717	2883	3039	3250	3549	
				DIMENSIONS HORS TOUT			DIMENSIONS DE L'ASSISE			DIMENSIONS DU DOSSIER					
				L	P	H	L	P	H	L	H				
				PO 36.5 MM 927	29 737	28.5 724	36.5 927	19 483	17 432	36.5 927	12 305				
			RTA 00	1 par boîte											
 <p>3433R 3433L</p> <p>Canapé trois places, accouider de gauche ou de droite, piétements en bois TFC : 7.75 V. 7.09 M Poids unitaire : 99 LB 45 KG Poids - boîte : 111 LB 50.35 KG Volume - boîte : 41 P³ 1.16 M³</p> <p>Une ferrure de jumelage siège à siège sur un côté est offerte en option. Ajouter 12 \$.</p>		3433R 3433L	-	3073	3283	3523	3918	4282	4647	4964	5360	5732	6235	6948	
				DIMENSIONS HORS TOUT			DIMENSIONS DE L'ASSISE			DIMENSIONS DU DOSSIER					
				L	P	H	L	P	H	L	H				
				PO 75 MM 1905	29 737	28.5 724	71 1803	19 483	17 432	71 1803	12 305				
			RTA 00	1 par boîte											
 <p>3433NA</p> <p>Canapé trois places sans accouider, piétements en bois TFC : 6.5 V. 5.94 M Poids unitaire : 90 LB 40.9 KG Poids - boîte : 105 LB 47.63 KG Volume - boîte : 39.25 P³ 1.11 M³</p> <p>Deux ferrures de jumelage siège à siège sur les deux côtés sont offertes en option. Ajouter 24 \$.</p>		3433NA	-	2851	3027	3229	3559	3865	4171	4437	4769	5081	5503	6101	
				DIMENSIONS HORS TOUT			DIMENSIONS DE L'ASSISE			DIMENSIONS DU DOSSIER					
				L	P	H	L	P	H	L	H				
				PO 72 MM 1829	29 737	28.5 724	72 1829	19 483	17 432	72 1829	12 305				
			RTA 00	1 par boîte											
 <p>3434B</p> <p>Pouf, piétements en bois TFC : 1.75 V. 1.6 M Poids unitaire : 36 LB 16.4 KG Poids - boîte : 48 LB 21.77 KG Volume - boîte : 12.5 P³ 0.35 M³</p>		3434B	-	1484	1531	1586	1675	1757	1839	1911	2000	2084	2198	2359	
				DIMENSIONS HORS TOUT			DIMENSIONS DE L'ASSISE			DIMENSIONS DU DOSSIER					
				L	P	H	L	P	H	L	H				
				PO 35.5 MM 902	20.5 521	17.5 445	-	-	-	-	-				
			RTA 00	1 par boîte											

DESCRIPTION	CARACTÉRISTIQUES	MODÈLE	GRADES DE TEXTILE DE SÉRIE											
			1	2	3	4	5	6	7	8	9	10	11	12
 <p>Banc, piétements en bois TFC : 3.5 V. 3.2 M Poids unitaire : 66 LB 30 KG Poids - boîte : 76 LB 34.47 KG Volume - boîte : 18.75 P³ 0.53 M³</p>		3435B	-	2234	2329	2437	2616	2780	2945	3088	3267	3435	3662	3984
			DIMENSIONS HORS TOUT			DIMENSIONS DE L'ASSISE			DIMENSIONS DU DOSSIER					
			L	P	H	L	P	H	L	H				
			PO 72	20.5	17.5	-	-	17.5	-	-				
MM 1829	521	445	-	-	445	-	-							
		RTA 00	1 par boîte											
 <p>Traversin TFC : 1 V. 0.91 M Poids unitaire : 1 LB 0.5 KG Poids - boîte : 1.5 LB 0.68 KG Volume - boîte : 1.3 P³ 0.03 M³</p>	1 coussin décoratif.	3885	-	133	160	191	242	289	336	377	428	476	541	633
			DIMENSIONS HORS TOUT			DIMENSIONS DE L'ASSISE			DIMENSIONS DU DOSSIER					
			L	P	H	L	P	H	L	H				
			PO 16	5	7	-	-	-	-	-				
MM 406	127	178	-	-	-	-	-							
		RTA 00		1 par boîte										

TABLES WIND LINEAR



modèle 3878 (table de bout rectangulaire)

Pour les sièges Wind Linear, se reporter à la page 312.

CARACTÉRISTIQUES DE SÉRIE





- Complément parfait de notre très populaire collection de sièges de salon Wind, la gamme Wind Linear se distingue par ses lignes épurées et accueillantes.
- Les sièges et les tables autoportantes peuvent s'utiliser seuls. Les sièges peuvent se jumeler à l'aide d'une table de transition pour créer d'innombrables configurations.
- Les tables sont offertes dotées de pieds en métal. Se reporter à la colonne de droite pour plus de détails.
- Un choix de patins est offert. Se reporter à la colonne de droite pour plus de détails. Cette gamme n'est pas conçue pour recevoir des roulettes.
- Les plateaux de table sont offerts dans un choix de finis mélaminés qui s'agencent aux finis des gammes de meubles et de sièges en bois de Global.









JUMELAGE

- Des tables de transition peuvent s'installer à l'extérieur ou entre des sièges pour aménager diverses zones de travail ou collaboratives. Un jeu de fixations pour table 3360 est requis.
- Les tables de transition et les tables de bout de transition se montent entre des sièges ou des canapés uniquement (aux extrémités sans accoudoirs). La table de transition 3884 ne s'utilise qu'avec des poufs ou des bancs. Les deux nécessitent un jeu de fixations pour table 3360.

Ajouter les codes d'options dans l'ordre suivant :

- **Numéro de modèle**
3878, 3879, 3880, 3881L + 3883
 Tables à pieds en métal
3882 + 3884
 Tables de transition (sans pieds)
- **Fini – plateau en mélamine (LPL)**
 acajou absolu (ACJ), nuit d'orient (ASN), cerisier avant (AWC), miel avant (AWH), blizzard (BZD), gris hors série (CGY), noir (BLK), cobalt brossé (BRC), érable clair (CMB), espresso profond (DES), blanc de blancs (DWT), fashionista (FAS), première classe (FCL), Noce Biondo (NBL), Noce Grigio (NGL), Noce Leggero (NEL), Noce Medio (NML), acajou sur quartier (QTM), beauté naturelle (SBY), concassé (SDT), cerisier d'hiver (WCR), chocolat blanc (WHC) et brou (WHE).
- **Fini-pieds**
 Pour le choix de finis du piétement, se reporter à la page 360. Un supplément s'applique sur les finis plaqués :
(CHM) Chromé. Sans supplément (à l'exception de la table de coin de transition modèle 3881 - ajouter 61 \$)
(BCH) Chrome brossé. Ajouter 73 \$.
(SBR) Laiton satiné. Ajouter 189 \$.
(ACO) Cuivre ancien. Ajouter 189 \$.
- **Choix de patins**
 (modèles à piétements en métal uniquement)
(GL) patins noir pour la plupart des surfaces (de série)
(NM) patins ne marquant pas pour la plupart des surfaces. Sans supplément.

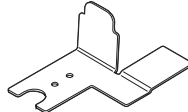
DESCRIPTION	CARACTÉRISTIQUES	MODÈLE	GRADES DE TEXTILE DE SÉRIE						
 <p>Table de bout rectangulaire, piétements en métal TFC : s.o. Poids unitaire : 30 LB 13.6 KG Poids - boîte : 38 LB 17.24 KG Volume - boîte : 11.5 P³ 0.32 M³</p>	Module autoportant.	Prix courant							
		3878	1112						
		DIMENSIONS HORS TOUT			DIMENSIONS DE L'ASSISE			DIMENSIONS DU DOSSIER	
		PO	20	25	16	-	-	-	-
MM	508	635	406	-	-	-	-		
		RTA 00		1 par boîte					
 <p>Table de bout carrée, 25 po, piétements en métal TFC : s.o. Poids unitaire : 32 LB 14.5 KG Poids - boîte : 40 LB 18.14 KG Volume - boîte : 11.5 P³ 0.32 M³</p>	Module autoportant.	Prix courant							
		3879	1241						
		DIMENSIONS HORS TOUT			DIMENSIONS DE L'ASSISE			DIMENSIONS DU DOSSIER	
		PO	25	25	16	-	-	-	-
MM	635	635	406	-	-	-	-		
		RTA 00		1 par boîte					
 <p>Table de bout carrée, 54 po, piétements en métal TFC : s.o. Poids unitaire : 39 LB 17.7 KG Poids - boîte : 52 LB 23.59 KG Volume - boîte : 16 P³ 0.45 M³</p>	Module autoportant.	Prix courant							
		3880	1393						
		DIMENSIONS HORS TOUT			DIMENSIONS DE L'ASSISE			DIMENSIONS DU DOSSIER	
		PO	54	20	15	-	-	-	-
MM	1372	508	381	-	-	-	-		
		RTA 00	1 par boîte						

DESCRIPTION	CARACTÉRISTIQUES	MODÈLE	GRADES DE TEXTILE DE SÉRIE							
 <p>3881R 3881L</p>	<p>Table de coin de transition, piétements en métal TFC : s.o. Poids unitaire : 25 LB 11.4 KG Poids - boîte : 33 LB 14.97 KG Volume - boîte : 11.5 P³ 0.32 M³</p>	<p>Fixations 3360 requises.</p> <p>Fini Chromé (CHM) des pieds - ajouter 61 \$</p>	Prix courant							
			<p>3881R 1502 3881L</p>	<p>DIMENSIONS HORS TOUT</p> <p>L P H</p>		<p>DIMENSIONS DE L'ASSISE</p> <p>L P H</p>		<p>DIMENSIONS DU DOSSIER</p> <p>L H</p>		
			PO 25	25	12	-	-	-	-	-
			MM 635	635	305	-	-	-	-	-
			RTA 00		1 par boîte					
	<p>Table de bout de transition TFC : s.o. Poids unitaire : 20 LB 9.1 KG Poids - boîte : 25 LB 11.34 KG Volume - boîte : 3.4 P³ 0.09 M³</p>	<p>Fixations 3360 requises.</p> <p>Ne s'utilise qu'avec les sièges ou canapés et non les poufs ou bancs.</p>	Prix courant							
			<p>3882 789</p>	<p>DIMENSIONS HORS TOUT</p> <p>L P H</p>		<p>DIMENSIONS DE L'ASSISE</p> <p>L P H</p>		<p>DIMENSIONS DU DOSSIER</p> <p>L H</p>		
			PO 20	25	5	-	-	-	-	-
			MM 508	635	127	-	-	-	-	-
			RTA 00		1 par boîte					
	<p>Table de bout basse, piétements en métal TFC : s.o. Poids unitaire : 26 LB 11.8 KG Poids - boîte : 32 LB 14.51 KG Volume - boîte : 11.5 P³ 0.32 M³</p>	<p>Module autoportant.</p>	Prix courant							
			<p>3883 1098</p>	<p>DIMENSIONS HORS TOUT</p> <p>L P H</p>		<p>DIMENSIONS DE L'ASSISE</p> <p>L P H</p>		<p>DIMENSIONS DU DOSSIER</p> <p>L H</p>		
			PO 20	25	12	-	-	-	-	-
			MM 508	635	305	-	-	-	-	-
			RTA 00		1 par boîte					
	<p>Table de transition carrée, 20 po TFC : s.o. Poids unitaire : 18 LB 8.2 KG Poids - boîte : 23 LB 10.43 KG Volume - boîte : 3.4 P³ 0.09 M³</p>	<p>Fixations 3360 requises.</p> <p>Ne s'utilise qu'avec les sièges ou canapés et non les poufs ou bancs.</p>	Prix courant							
			<p>3884 710</p>	<p>DIMENSIONS HORS TOUT</p> <p>L P H</p>		<p>DIMENSIONS DE L'ASSISE</p> <p>L P H</p>		<p>DIMENSIONS DU DOSSIER</p> <p>L H</p>		
			PO 20	20	5	-	-	-	-	-
			MM 508	508	127	-	-	-	-	-
			RTA 00		1 par boîte					
	<p>Jeu de fixations pour table TFC : s.o. Poids unitaire : 1 LB 0.5 KG Poids - boîte : 1.5 LB 0.68 KG Volume - boîte : 0.5 P³ 0.01 M³</p>	<p>Comprend quatre fixations et les ferrures nécessaires. À utiliser avec les modèles 3881L, 3881R, 3882, 3884, 3436R et 3436L.</p> <p>1 jeu par boîte.</p>	Prix courant							
			<p>3360 125</p>	<p>DIMENSIONS HORS TOUT</p> <p>L P H</p>		<p>DIMENSIONS DE L'ASSISE</p> <p>L P H</p>		<p>DIMENSIONS DU DOSSIER</p> <p>L H</p>		
			PO 5	7.5	3	-	-	-	-	-
			MM 127	191	76	-	-	-	-	-
			RTA 00		1 par boîte					

haut rendement / 24 h



Concorde Executive 24 h.....323



G1 Ergo Select TS.....324



Granada TS.....319



Granada Deluxe TS.....319



Malaga TS.....320



ObusForme Comfort TS.....321



ObusForme Comfort XL.....326



Robust.....331



Saxon.....332



Truform TS.....321



Vion TS.....333



Yorkdale TS.....322



MODELÈS TS



Malaga modèle TS3140-3 Truform modèle TS5451-3







CARACTÉRISTIQUES DE SÉRIE



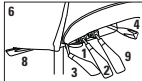

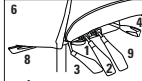

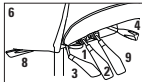

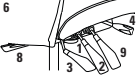

- Les modèles TS sont offerts dans le cadre des gammes régulières. TS signifie « trois quarts de travail » (soit three shift, en anglais). Chaque modèle TS est conçu et prévu pour des applications jour et nuit, sept jours sur sept et offre une capacité pouvant atteindre 350 lb.
- Les modèles à basculements multiples présentent un mécanisme haut rendement.
- Les modèles à basculements multiples sont dotés de série d'un réglage pneumatique de la hauteur du siège, d'un mécanisme sur coulisse de réglage de la profondeur de l'assise, d'un réglage de l'inclinaison de l'assise vers l'avant et vers l'arrière avec commande continue de blocage du basculement, d'une commande d'inclinaison libre du dossier et d'un réglage de la tension du basculement.
- Les tabourets haut rendement sont pivotants et munis de série d'un dossier à hauteur fixe, d'un réglage pneumatique de la hauteur du siège, d'un mécanisme de réglage de la profondeur de l'assise et d'un repose-pieds chromé réglable.
- Tous les modèles sont dotés d'une assise en mousse UltraCell ou en mousse moulée haut rendement.
- Tous les modèles sont dotés d'un montant de dossier haut rendement de 3 po de largeur.
- Tous les modèles (sauf les modèles Truform) présentent une coquille à l'arrière du dossier tenue en place à l'aide de vis de finition.
- L'arrière du dossier de tous les modèles (sauf les modèles Truform) est encadré d'un bourrelet protecteur transparent.
- Des roulettes (C10) à doubles galets pour planchers à moquette sont de série sur tous les modèles, à l'exception des modèles Truform qui sont dotés de roulettes (C1) de série.

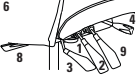

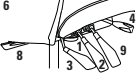

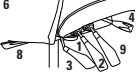



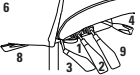

CARACTÉRISTIQUES EN OPTION

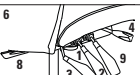
- Une coquille de dossier en polyester résistant à l'abrasion est offerte en option (sauf pour les modèles Truform). Résistant aux chocs. Noir uniquement. Préciser (BKB). Ajouter 9 \$.
- Pour les applications 24 heures, la garantie limitée à vie de Global ne vise que les textiles d'un rendement nominal de 100 000 doubles frottements.
- Pour des roulettes pour planchers à revêtement dur, commander des roulettes (C10R). Ajouter 20 \$. Pour des roulettes pour planchers à revêtement dur sur les modèles Truform, préciser (C9R). Ajouter 21 \$.
- Pour plus de choix d'accoudoirs ou de roulettes, se reporter à la rubrique des accoudoirs et des roulettes (page 335). Le prix des roulettes en option peut être supérieur à celui des roulettes de série de votre siège et la différence sera facturée. Lorsque le prix est inférieur, la différence ne sera pas créditée.

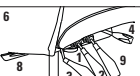
Divers formats d'assises sont offerts pour certaines gammes choisies. Se reporter aux mesures ci-dessous.

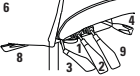
DESCRIPTION	CARACTÉRISTIQUES	MODÈLE	GRADES DE TEXTILE DE SÉRIE																									
			1	2	3	4	5	6	7	8	9	10	11	12														
 <p>Granada TS</p> <p>Fauteuil à basc. multiples haut rendement à DB uni TFC : 1.5 V. 1.37 M Poids unitaire : 48 LB 21.8 KG Poids - boîte : 58 LB 26.31 KG Volume - boîte : 10.5 PP 0.29 M³</p>	 <p>RÉGLAGES (1) Tension basc. (2) Régl. pneum. hauteur (3) Inclinaison dossier (4) Inclinaison assise (6) Haut. dos./sout. lomb. (8) Prof. assise par couliss. (9) Comm. cont. bloc. basc.</p>	TS3212	1050	1098	1139	1185	1262	1332	1403	1464	1541	1613	1710	1848														
		<p>DIMENSIONS HORS TOUT</p> <table border="1"> <tr><th>L</th><th>P</th><th>H</th></tr> <tr><td>26</td><td>24</td><td>40</td></tr> <tr><td>660</td><td>610</td><td>1016</td></tr> </table>	L	P	H	26	24	40	660	610	1016	<p>DIMENSIONS DE L'ASSISE</p> <table border="1"> <tr><th>L</th><th>P</th><th>H</th></tr> <tr><td>20.5</td><td>17-19.5</td><td>17.5-21.5</td></tr> <tr><td>521</td><td>432-495</td><td>445-546</td></tr> </table>	L	P	H	20.5	17-19.5	17.5-21.5	521	432-495	445-546	<p>DIMENSIONS DU DOSSIER</p> <table border="1"> <tr><th>L</th><th>H</th></tr> <tr><td>19</td><td>17.5-21.5</td></tr> <tr><td>483</td><td>445-546</td></tr> </table>	L	H	19	17.5-21.5	483	445-546
		L	P	H																								
26	24	40																										
660	610	1016																										
L	P	H																										
20.5	17-19.5	17.5-21.5																										
521	432-495	445-546																										
L	H																											
19	17.5-21.5																											
483	445-546																											
<p>RTA 2  1 par boîte</p>																												
 <p>Granada TS</p> <p>Fauteuil à basc. multiples haut rendement à DH uni TFC : 1.75 V. 1.6 M Poids unitaire : 51 LB 23.2 KG Poids - boîte : 55 LB 24.95 KG Volume - boîte : 10.5 PP 0.29 M³</p>	 <p>RÉGLAGES (1) Tension basc. (2) Régl. pneum. hauteur (3) Inclinaison dossier (4) Inclinaison assise (6) Haut. dos./sout. lomb. (8) Prof. assise par couliss. (9) Comm. cont. bloc. basc.</p>	TS3217	1088	1144	1191	1246	1335	1417	1499	1571	1660	1744	1858	2019														
		<p>DIMENSIONS HORS TOUT</p> <table border="1"> <tr><th>L</th><th>P</th><th>H</th></tr> <tr><td>26</td><td>24.5</td><td>43</td></tr> <tr><td>660</td><td>622</td><td>1092</td></tr> </table>	L	P	H	26	24.5	43	660	622	1092	<p>DIMENSIONS DE L'ASSISE</p> <table border="1"> <tr><th>L</th><th>P</th><th>H</th></tr> <tr><td>20.5</td><td>17-19.5</td><td>17.5-21.5</td></tr> <tr><td>521</td><td>432-495</td><td>445-546</td></tr> </table>	L	P	H	20.5	17-19.5	17.5-21.5	521	432-495	445-546	<p>DIMENSIONS DU DOSSIER</p> <table border="1"> <tr><th>L</th><th>H</th></tr> <tr><td>19</td><td>21.5-25.5</td></tr> <tr><td>483</td><td>546-648</td></tr> </table>	L	H	19	21.5-25.5	483	546-648
		L	P	H																								
26	24.5	43																										
660	622	1092																										
L	P	H																										
20.5	17-19.5	17.5-21.5																										
521	432-495	445-546																										
L	H																											
19	21.5-25.5																											
483	546-648																											
<p>RTA 2  1 par boîte</p>																												
 <p>Granada Deluxe TS</p> <p>Fauteuil à basc. multiples haut rendement à DH TFC : 2 V. 1.83 M Poids unitaire : 56 LB 25.5 KG Poids - boîte : 65 LB 29.48 KG Volume - boîte : 10.5 PP 0.29 M³</p>	 <p>RÉGLAGES (1) Tension basc. (2) Régl. pneum. hauteur (3) Inclinaison dossier (4) Inclinaison assise (6) Haut. dos./sout. lomb. (8) Prof. assise par couliss. (9) Comm. cont. bloc. basc.</p>	TS1170-3	1140	1204	1258	1320	1422	1516	1610	1692	1794	1890	2020	2204														
		<p>DIMENSIONS HORS TOUT</p> <table border="1"> <tr><th>L</th><th>P</th><th>H</th></tr> <tr><td>26</td><td>23.5</td><td>45</td></tr> <tr><td>660</td><td>597</td><td>1143</td></tr> </table>	L	P	H	26	23.5	45	660	597	1143	<p>DIMENSIONS DE L'ASSISE</p> <table border="1"> <tr><th>L</th><th>P</th><th>H</th></tr> <tr><td>21</td><td>18-20.5</td><td>17.5-21.5</td></tr> <tr><td>533</td><td>457-521</td><td>445-546</td></tr> </table>	L	P	H	21	18-20.5	17.5-21.5	533	457-521	445-546	<p>DIMENSIONS DU DOSSIER</p> <table border="1"> <tr><th>L</th><th>H</th></tr> <tr><td>20</td><td>23-28.25</td></tr> <tr><td>508</td><td>584-718</td></tr> </table>	L	H	20	23-28.25	508	584-718
		L	P	H																								
26	23.5	45																										
660	597	1143																										
L	P	H																										
21	18-20.5	17.5-21.5																										
533	457-521	445-546																										
L	H																											
20	23-28.25																											
508	584-718																											
<p>RTA 2  1 par boîte</p>																												

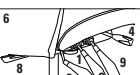
DESCRIPTION	CARACTÉRISTIQUES	MODÈLE	GRADES DE TEXTILE DE SÉRIE											
			1	2	3	4	5	6	7	8	9	10	11	12
 <p>Granada Deluxe TS</p> <p>Fauteuil à basc. multiples haut rendement à DM TFC : 1.75 V. 1.6 M Poids unitaire : 54 LB 24.5 KG Poids - boîte : 63 LB 28.58 KG Volume - boîte : 10.5 PP³ 0.29 M³</p>	 <p>RÉGLAGES (1) Tension basc. (2) Régl. pneum. hauteur (3) Inclinaison dossier (4) Inclinaison assise (6) Haut. dos./sout. lomb. (8) Prof. assise par couliss. (9) Comm. cont. bloc. basc.</p>	TS1171-3	1097	1153	1200	1255	1344	1426	1508	1580	1669	1753	1867	2028
		DIMENSIONS HORS TOUT			DIMENSIONS DE L'ASSISE			DIMENSIONS DU DOSSIER						
		L	P	H	L	P	H	L		H				
		PO 26 MM 660	23.5 597	41 1041	21 533	18-20.5 457-521	17.5-21.5 445-546	20 508		19-24.25 483-616				
			RTA 2		1 par boîte									
 <p>Granada Deluxe TS</p> <p>Fauteuil à basc. multiples haut rendement à DH, Schukra TFC : 2 V. 1.83 M Poids unitaire : 56 LB 25.5 KG Poids - boîte : 65 LB 29.48 KG Volume - boîte : 10.5 PP³ 0.29 M³</p>	 <p>RÉGLAGES (1) Tension basc. (2) Régl. pneum. hauteur (3) Inclinaison dossier (4) Inclinaison assise (6) Haut. dos./sout. lomb. (8) Prof. assise par couliss. (9) Comm. cont. bloc. basc.</p>	TS1190-3	1265	1329	1383	1445	1547	1641	1735	1817	1919	2015	2145	2329
		DIMENSIONS HORS TOUT			DIMENSIONS DE L'ASSISE			DIMENSIONS DU DOSSIER						
		L	P	H	L	P	H	L		H				
		PO 26 MM 660	23.5 597	45 1143	21 533	18-20.5 457-521	17.5-21.5 445-546	20 508		23-28.25 584-718				
			RTA 2		1 par boîte									
 <p>Granada Deluxe TS</p> <p>Fauteuil à basc. multiples haut rendement à DM, Schukra TFC : 1.75 V. 1.6 M Poids unitaire : 54 LB 24.5 KG Poids - boîte : 63 LB 28.58 KG Volume - boîte : 10.5 PP³ 0.29 M³</p>	 <p>RÉGLAGES (1) Tension basc. (2) Régl. pneum. hauteur (3) Inclinaison dossier (4) Inclinaison assise (6) Haut. dos./sout. lomb. (8) Prof. assise par couliss. (9) Comm. cont. bloc. basc.</p>	TS1191-3	1222	1278	1325	1380	1469	1551	1633	1705	1794	1878	1992	2153
		DIMENSIONS HORS TOUT			DIMENSIONS DE L'ASSISE			DIMENSIONS DU DOSSIER						
		L	P	H	L	P	H	L		H				
		PO 26 MM 660	23.5 597	41 1041	21 533	18-20.5 457-521	17.5-21.5 445-546	20 508		19-24.25 483-616				
			RTA 2		1 par boîte									
 <p>Malaga TS</p> <p>Fauteuil à basc. multiples haut rendement à DH TFC : 1.75 V. 1.6 M Poids unitaire : 52 LB 23.6 KG Poids - boîte : 61 LB 27.67 KG Volume - boîte : 10.5 PP³ 0.29 M³</p>	 <p>RÉGLAGES (1) Tension basc. (2) Régl. pneum. hauteur (3) Inclinaison dossier (4) Inclinaison assise (6) Haut. dos./sout. lomb. (8) Prof. assise par couliss. (9) Comm. cont. bloc. basc.</p>	TS3140-3	1368	1424	1471	1526	1615	1697	1779	1851	1940	2024	2138	2299
		DIMENSIONS HORS TOUT			DIMENSIONS DE L'ASSISE			DIMENSIONS DU DOSSIER						
		L	P	H	L	P	H	L		H				
		PO 25 MM 635	25 635	44 1118	20 508	17.5-20 445-508	16.75-20.75 425-527	18.5 470		25-29 635-737				
			RTA 2		1 par boîte									
 <p>Malaga TS</p> <p>Fauteuil à basc. multiples haut rendement à DB TFC : 1.5 V. 1.37 M Poids unitaire : 51 LB 23.2 KG Poids - boîte : 60 LB 27.22 KG Volume - boîte : 10.5 PP³ 0.29 M³</p>	 <p>RÉGLAGES (1) Tension basc. (2) Régl. pneum. hauteur (3) Inclinaison dossier (4) Inclinaison assise (6) Haut. dos./sout. lomb. (8) Prof. assise par couliss. (9) Comm. cont. bloc. basc.</p>	TS3141-3	1306	1354	1395	1441	1518	1588	1659	1720	1797	1869	1966	2104
		DIMENSIONS HORS TOUT			DIMENSIONS DE L'ASSISE			DIMENSIONS DU DOSSIER						
		L	P	H	L	P	H	L		H				
		PO 25 MM 635	24.5 622	39.75 1010	20 508	17.5-20 445-508	16.75-20.75 425-527	18.5 470		20.5-24.5 521-622				
			RTA 1		1 par boîte									

DESCRIPTION	CARACTÉRISTIQUES	MODÈLE	GRADES DE TEXTILE DE SÉRIE											
			1	2	3	4	5	6	7	8	9	10	11	12
 <p>ObusForme Comfort TS</p> <p>Fauteuil à basc. multiples haut rendement à DH TFC : 2.25 V. 2.06 M Poids unitaire : 65 LB 29.5 KG Poids - boîte : 78 LB 35.38 KG Volume - boîte : 11 P³ 0.31 M³</p>	 <p>RÉGLAGES (1) Tension basc. (2) Régl. pneum. hauteur (3) Inclinaison dossier (4) Inclinaison assise (6) Haut. dos./sout. lomb. (8) Prof. assise par couliss. (9) Comm. cont. bloc. basc.</p>	TS1240-3 1283 1355 1416 1486 1600 1706 1812 1904 2019 2127 2273 2480 TS1240P-3 Petite assise PO W19.5 D16.75-19.25 H16-20 MM W495 D425-489 H406-508												
		DIMENSIONS HORS TOUT L P H PO 26 25 48 MM 660 635 1219	DIMENSIONS DE L'ASSISE L P H PO 21 17.5-20 16-20 MM 533 445-508 406-508	DIMENSIONS DU DOSSIER L H PO 19.5 27-32.25 MM 495 686-819	RTA 2  1 par boîte									
		Caractéristiques ergonomiques : A, B, C, D, E, F, G, H, M, N, Q, R, S												
 <p>ObusForme Comfort TS</p> <p>Fauteuil à basc. multiples haut rendement à DM TFC : 2 V. 1.83 M Poids unitaire : 63 LB 28.6 KG Poids - boîte : 75 LB 34.02 KG Volume - boîte : 10.5 P³ 0.29 M³</p>	 <p>RÉGLAGES (1) Tension basc. (2) Régl. pneum. hauteur (3) Inclinaison dossier (4) Inclinaison assise (6) Haut. dos./sout. lomb. (8) Prof. assise par couliss. (9) Comm. cont. bloc. basc.</p>	TS1241-3 1222 1286 1340 1402 1504 1598 1692 1774 1876 1972 2102 2286 TS1241P-3 Petite assise PO W19.5 D16.75-19.25 H16-20 MM W495 D425-489 H406-508												
		DIMENSIONS HORS TOUT L P H PO 26 25 44 MM 660 635 1118	DIMENSIONS DE L'ASSISE L P H PO 21 17.5-20 16-20 MM 533 445-508 406-508	DIMENSIONS DU DOSSIER L H PO 19.5 22-27.25 MM 495 559-692	RTA 2  1 par boîte									
		Caractéristiques ergonomiques : A, B, C, D, E, F, G, H, M, N, Q, R, S												
 <p>ObusForme Comfort TS</p> <p>Fauteuil à basc. multiples haut rendement à DH, Schukra TFC : 2.25 V. 2.06 M Poids unitaire : 65 LB 29.5 KG Poids - boîte : 78 LB 35.38 KG Volume - boîte : 11 P³ 0.31 M³</p>	 <p>RÉGLAGES (1) Tension basc. (2) Régl. pneum. hauteur (3) Inclinaison dossier (4) Inclinaison assise (6) Haut. dos./sout. lomb. (8) Prof. assise par couliss. (9) Comm. cont. bloc. basc.</p>	TS1260-3 1410 1482 1543 1613 1727 1833 1939 2031 2146 2254 2400 2607 TS1260P-3 Petite assise PO W19.5 D16.75-19.25 H16-20 MM W495 D425-489 H406-508												
		DIMENSIONS HORS TOUT L P H PO 26 25 48 MM 660 635 1219	DIMENSIONS DE L'ASSISE L P H PO 21 17.5-20 16-20 MM 533 445-508 406-508	DIMENSIONS DU DOSSIER L H PO 19.5 27-32.25 MM 495 686-819	RTA 2  1 par boîte									
		Caractéristiques ergonomiques : A, B, C, D, E, F, G, H, M, N, Q, R, S, V												
 <p>ObusForme Comfort TS</p> <p>Fauteuil à basc. multiples haut rendement à DM, Schukra TFC : 2 V. 1.83 M Poids unitaire : 60 LB 27.3 KG Poids - boîte : 72 LB 32.66 KG Volume - boîte : 10.5 P³ 0.29 M³</p>	 <p>RÉGLAGES (1) Tension basc. (2) Régl. pneum. hauteur (3) Inclinaison dossier (4) Inclinaison assise (6) Haut. dos./sout. lomb. (8) Prof. assise par couliss. (9) Comm. cont. bloc. basc.</p>	TS1261-3 1351 1415 1469 1531 1633 1727 1821 1903 2005 2101 2231 2415 TS1261P-3 Petite assise PO W19.5 D16.75-19.25 H16-20 MM W495 D425-489 H406-508												
		DIMENSIONS HORS TOUT L P H PO 26 25 44 MM 660 635 1118	DIMENSIONS DE L'ASSISE L P H PO 21 17.5-20 16-20 MM 533 445-508 406-508	DIMENSIONS DU DOSSIER L H PO 19.5 22-27.25 MM 495 559-692	RTA 2  1 par boîte									
		Caractéristiques ergonomiques : A, B, C, D, E, F, G, H, M, N, Q, R, S, V												
 <p>Truform TS</p> <p>Fauteuil à basc. multiples haut rendement à DH TFC : 2 V. 1.83 M Poids unitaire : 58 LB 26.4 KG Poids - boîte : 63 LB 28.58 KG Volume - boîte : 10.5 P³ 0.29 M³</p>	 <p>RÉGLAGES (1) Tension basc. (2) Régl. pneum. hauteur (3) Inclinaison dossier (4) Inclinaison assise (6) Haut. dos./sout. lomb. (8) Prof. assise par couliss. (9) Comm. cont. bloc. basc.</p>	TS5450-3 1117 1181 1235 1297 1399 1493 1587 1669 1771 1867 1997 2181												
		DIMENSIONS HORS TOUT L P H PO 26 25 42 MM 660 635 1067	DIMENSIONS DE L'ASSISE L P H PO 20 18-20.5 16.5-20.5 MM 508 457-521 419-521	DIMENSIONS DU DOSSIER L H PO 20 23.5-26 MM 508 597-660	RTA 2  1 par boîte									
		Caractéristiques ergonomiques : A, B, C, D, E, F, G, H, M, N, Q, S												

DESCRIPTION CARACTÉRISTIQUES MODÈLE GRADES DE TEXTILE DE SÉRIE



Tuform TS

Fauteuil à basc. multiples haut rendement à DM

TFC : 1.75 V. | 1.6 M
 Poids unitaire : 55 LB | 25 KG
 Poids - boîte : 60 LB | 27.22 KG
 Volume - boîte : 10.5 P³ | 0.29 M³

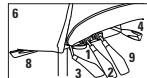

RÉGLAGES

- (1) Tension basc.
- (2) Régl. pneum. hauteur
- (3) Inclinaison dossier
- (4) Inclinaison assise
- (6) Haut. dos./sout. lomb.
- (8) Prof. assise par couliss.
- (9) Comm. cont. bloc. basc.

Caractéristiques ergonomiques :
 A, B, C, D, E, F, G, H, M, N, Q, S

	1	2	3	4	5	6	7	8	9	10	11	12
TS5451-3	1057	1113	1160	1215	1304	1386	1468	1540	1629	1713	1827	1988

	DIMENSIONS HORS TOUT			DIMENSIONS DE L'ASSISE			DIMENSIONS DU DOSSIER	
	L	P	H	L	P	H	L	H

PO	26	25	38.5	20	18-20.5	16.5-20.5	20	20-22.5
MM	660	635	978	508	457-521	419-521	508	508-572

RTA 1 messenger 1 par boîte



Yorkdale TS

Fauteuil à basc. multiples haut rendement à DM

TFC : 1.75 V. | 1.6 M
 Poids unitaire : 44 LB | 20 KG
 Poids - boîte : 50 LB | 22.68 KG
 Volume - boîte : 9.75 P³ | 0.27 M³

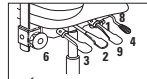

RÉGLAGES

- (1) Tension basc.
- (2) Régl. pneum. hauteur
- (3) Inclinaison dossier
- (4) Inclinaison assise
- (6) Haut. dos./sout. lomb.
- (8) Prof. assise par couliss.
- (9) Comm. cont. bloc. basc. Basc. central

Caractéristiques ergonomiques :
 A, B, C, D, E, F, G, H, M, N, Q, S

	1	2	3	4	5	6	7	8	9	10	11	12
TS2330	971	1027	1074	1129	1218	1300	1382	1454	1543	1627	1741	1902

	DIMENSIONS HORS TOUT			DIMENSIONS DE L'ASSISE			DIMENSIONS DU DOSSIER	
	L	P	H	L	P	H	L	H

PO	24	25	42	20.5	17.5	16.5-20.5	19	21.5-23.5
MM	610	635	1067	521	445	419-521	483	546-597

RTA 2 messenger 1 par boîte



Yorkdale TS

Fauteuil à basc. multiples haut rendement à DB

TFC : 1.5 V. | 1.37 M
 Poids unitaire : 42 LB | 19.1 KG
 Poids - boîte : 48 LB | 21.77 KG
 Volume - boîte : 9.75 P³ | 0.27 M³

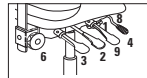

RÉGLAGES

- (1) Tension basc.
- (2) Régl. pneum. hauteur
- (3) Inclinaison dossier
- (4) Inclinaison assise
- (6) Haut. dos./sout. lomb.
- (8) Prof. assise par couliss.
- (9) Comm. cont. bloc. basc. Basc. central

Caractéristiques ergonomiques :
 A, B, C, D, E, F, G, H, M, N, Q, S

	1	2	3	4	5	6	7	8	9	10	11	12
TS2331	916	964	1005	1051	1128	1198	1269	1330	1407	1479	1576	1714

	DIMENSIONS HORS TOUT			DIMENSIONS DE L'ASSISE			DIMENSIONS DU DOSSIER	
	L	P	H	L	P	H	L	H

PO	24	25	36	20.5	17.5	16.5-20.5	19	16.5-18.5
MM	610	635	914	521	445	419-521	483	419-470

RTA 2 messenger 1 par boîte

CONCORDE EXECUTIVE 24 h



modèle 2424



Boutons-poussoirs
Situés à portée de la main, ils favorisent une bonne posture en encourageant le mouvement.

CARACTÉRISTIQUES DE SÉRIE

- Tous les réglages s'effectuent par des boutons-poussoirs situés bien à la vue pour une utilisation simple et efficace.
- L'assise et le dossier à courbes composés sont fabriqués de mousse moulée.
- Le coussin d'assise tenu en place à l'aide de bandes Velcro se retire et se remplace aisément, facilitant le nettoyage.
- Ces sièges sont prévus pour des applications à quarts multiples et offrent une capacité pouvant atteindre 350 lb.
- Des accoudoirs à écartement réglable sont installés au moyen de vis à six pans (clé hexagonale fournie). Chaque accoudoir s'écarte de 1,25 po pour un écartement supplémentaire de 2,5 po.
- Les sièges sont dotés d'un réglage pneumatique de la hauteur du siège et d'un mécanisme de blocage du basculement à cinq positions.
- Le dossier se règle à l'aide d'un mécanisme à rochet.
- Tous les modèles sont dotés de série d'un piétement araignée en nylon noir renforcé à la fibre de verre moulé par injection avec roulettes (C10) à doubles galets pour planchers à moquette.
- Pour les applications 24 heures, la garantie limitée à vie de Global ne vise que les textiles d'un rendement nominal de 100 000 doubles frottements.

CARACTÉRISTIQUES EN OPTION

- Les patins (C7) ne sont pas offerts pour ces modèles.
- Pour des roulettes pour planchers à revêtement dur, commander des roulettes (C10R). Ajouter 20 \$.

DESCRIPTION	CARACTÉRISTIQUES	MODÈLE	GRADES DE TEXTILE DE SÉRIE																																		
			1	2	3	4	5	6	7	8	9	10	11	12																							
 <p>Fauteuil à basc. synchro Concorde Executive 24 h à DH TFC : 2.5 V 2.29 M Poids unitaire : 70 LB 31.8 KG Poids - boîte : 81.5 LB 36.97 KG Volume - boîte : 24.5 PP 0.69 M³</p>	<p>RÉGLAGES</p> <ul style="list-style-type: none"> - Tension basc. - Prof. assise par couliss. - Haut. dos. à 7 pos. - Basc. synchro. - Antirecul - Commande à 2 boutons <p>Acc. de droite</p> <ul style="list-style-type: none"> - Régl. pneum. hauteur <p>Acc. de gauche</p> <ul style="list-style-type: none"> - Bloc. basc. à 5 pos. 	<p>2424</p> <p>- 2716 2784 2861 2989 3106 3224 3326 3454 3574 3736 3966</p> <p>Réglage prof. assise : 16 po - 18 po</p>																																			
		<p>2424-18</p> <p>- 2716 2784 2861 2989 3106 3224 3326 3454 3574 3736 3966</p> <p>Assise profonde - Réglage prof. assise : 18 po - 20 po</p>																																			
		<p>DIMENSIONS HORS TOUT</p> <table border="1"> <thead> <tr> <th>L</th> <th>P</th> <th>H</th> </tr> </thead> <tbody> <tr> <td>PO 28.5</td> <td>27</td> <td>50</td> </tr> <tr> <td>MM 724</td> <td>686</td> <td>1270</td> </tr> </tbody> </table>	L	P	H	PO 28.5	27	50	MM 724	686	1270	<p>DIMENSIONS DE L'ASSISE</p> <table border="1"> <thead> <tr> <th>L</th> <th>P</th> <th>H</th> </tr> </thead> <tbody> <tr> <td>21</td> <td>16-18</td> <td>18-22</td> </tr> <tr> <td>533</td> <td>406-457</td> <td>457-559</td> </tr> </tbody> </table>	L	P	H	21	16-18	18-22	533	406-457	457-559	<p>DIMENSIONS DU DOSSIER</p> <table border="1"> <thead> <tr> <th>L</th> <th>H</th> </tr> </thead> <tbody> <tr> <td>21</td> <td>28-31</td> </tr> <tr> <td>533</td> <td>711-787</td> </tr> </tbody> </table>	L	H	21	28-31	533	711-787									
		L	P	H																																	
PO 28.5	27	50																																			
MM 724	686	1270																																			
L	P	H																																			
21	16-18	18-22																																			
533	406-457	457-559																																			
L	H																																				
21	28-31																																				
533	711-787																																				
		<p>RTA 00</p>													1 par boîte																						

Caractéristiques ergonomiques :
A, B, C, D, E, L, M, N, Q, T

G1 ERGO SELECT TS



modèle TS7331-3 H1

modèle TS7333-3 G5

MÉCANISME :

Basculements multiples (-3)

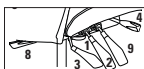

RÉGLAGES

- (1) Tension basc.
- (2) Régl. pneum. hauteur
- (3) Inclinaison dossier
- (4) Inclinaison assise
- (6) Haut. dos./sout. lomb.
- (8) Prof. assise par couliss.
- (9) Comm. cont. bloc. basc. Basc. central

Caractéristiques ergonomiques :
A, B, C, D, E, F, G, H, M, N, Q, R, S, U

CARACTÉRISTIQUES EN SÉRIE

- Des modèles TS sont offerts dans le cadre de la gamme G1 Ergo Select régulière. TS signifie « trois quarts de travail » (soit three shift, en anglais). Chaque modèle TS est conçu et prévu pour des applications 24 heures sur 24, 7 jours sur 7 et présente une capacité pouvant atteindre 350 lb.
- Les modèles présentent des composants haut rendement, notamment le mécanisme de basculements multiples, le cylindre et la mousse moulée de l'assise.
- Les modèles sont dotés de série d'un réglage pneumatique de la hauteur du siège, d'un réglage de l'inclinaison de l'assise vers l'avant et vers l'arrière avec commande continue de blocage du basculement, d'une commande d'inclinaison libre du dossier, d'un réglage de la tension du basculement et d'un mécanisme sur coulisse de réglage de la profondeur de l'assise à levier sur le côté.
- La gamme propose trois hauteurs pour le dossier et deux formats pour l'assise (régulière ou grande).
- Les piqûres définissant l'assise et le dossier sont discrètes, réalisées de série au moyen d'un fil de même couleur que le textile.
- Des accoudoirs à hauteur et à écartement réglables (G5) sont de série. Les manchons coulissants pivotent également vers l'intérieur ou l'extérieur, s'orientant vers le clavier ou vers la souris.
- Piètement araignée à cinq branches moulé par injection en nylon noir renforcé à la fibre de verre et roulettes (C82) à doubles galets pour planchers à moquette.
- La gamme G1 Ergo Select respecte toutes les dernières exigences des normes BIFMA G1, GSA et ONGC.
- Pour les applications 24 heures, la garantie limitée à vie de Global ne vise que les tissus d'un rendement nominal de 100 000 doubles frottements.
- Choix de rembourrage : tissus, vinyles ou cuirs. Les modèles garnis d'un vinyle ou cuir peuvent présenter des piqûres sur les coussins d'assise ou de dossier, s'il y a lieu. Un textile de grade 2 ou supérieur est recommandé pour les applications à quarts multiples.

CARACTÉRISTIQUES EN OPTION

- Le rembourrage peut présenter des surpiqûres plus apparentes (fil plus épais) dans un choix de 14 teintes agencées ou contrastantes. À préciser.
- Des accoudoirs Ergo Select à hauteur (4 po) et à écartement réglables dotés de manchons coulissants. Les manchons pivotent également de 25° vers l'intérieur ou l'extérieur, s'orientant vers le clavier ou vers la souris.



Ajouter les codes d'options dans l'ordre suivant :

- **Numéro de modèle**
TS7331 Fauteuil à dossier moyen avec accoudoirs.
TS7332 Fauteuil à dossier haut avec accoudoirs.
TS7333 Fauteuil à dossier très haut avec accoudoirs.
- **Textile**
Préciser le code.
- **Mécanisme**
(3) Basculements multiples. Sans supplément.
- **Taille de l'assise**
(S) Régulière
(G) Grande
- **Accoudoirs**
(G5) Acc. G5. Sans supplément.
(H1) Acc. Ergo Select. Ajouter 66 \$.
(H2) Acc. Ergo Select avec manchons larges. Ajouter 106 \$.
- **Piètement**
(B7) Piètement B78 en nylon noir. Sans supplément.
(A7) Piètement fini aluminium poli. Ajouter 131 \$.
- **Roulettes**
(B2) Roulettes à doubles galets pour planchers à moquette (C82). Sans supplément.
(B8) Roulettes à doubles galets pour planchers à revêtement dur (C82R). Ajouter 21 \$.
- **Piqûres**
(MS) Surpiqûres décoratives d'une teinte agencée. Sans supplément.
(XP) Noir
(XG) Clairière
(XK) Acajou
(XH) Marine 3
(XF) Nickel
(XL) Rubis
(XC) Fumée
(XB) Beige
(XA) Graphite
(XJ) Écru
(XD) Pinchard
(XN) Céruse
(XI) Écarlate
(XE) Taupe
 (consulter le site Web pour les teintes)

EXEMPLE D'UN CODE POUR LA COMMANDE D'UN SIÈGE G1 ERGO SELECT TS:

TS7332	-WA53	-3	-S	-H1	-B7	-82	-MS
modèle	textile	mécanisme	taille de l'assise	accoudoirs	piètement	roulettes	piqûres

G1 Ergo Select TS - Mesures dimensionnelles : Mesures calculées pour un mécanisme de basculements multiples				
	Distance entre les accoudoirs	Hauteur standard des accoudoirs	Plage de réglage de la profondeur de l'assise	Hauteur standard du siège
Assise régulière (S) Cyl. haut rendement 4 po (4L); acc. (H1)	16,0 po - 21,5 po = régl. 5,5 po 406mm - 546mm = régl. 140mm	7,3 po - 11,4 po	16,5 po - 18,75 po 419mm - 476mm	17,5 po - 21,5 po
Grande assise (G) Cyl. haut rendement 4 po (4L); acc. (H1)	17,25 po - 22,75 po = régl. 5,5 po 438mm - 578mm = régl. 140mm	185mm - 290mm	17,25 po - 19,5 po 438mm - 495mm	444mm - 546mm

DESCRIPTION	CARACTÉRISTIQUES	MODÈLE	GRADES DE TEXTILE DE SÉRIE											
			1	2	3	4	5	6	7	8	9	10	11	12
 <p>Fauteuil à dossier moyen TFC : 1.65 YD 1.51 M Poids unitaire : 54 LB 24.5 KG Poids - boîte : 66 LB 29.94 KG Volume - boîte : 10.5 P³ 0.29 M³</p>		TS7331	1252	1305	1349	1401	1485	1562	1640	1707	1791	1871	1978	2130
			DIMENSIONS HORS TOUT			DIMENSIONS DE L'ASSISE			DIMENSIONS DU DOSSIER					
			L	P	H	L	P	H	L	H				
			PO 24	21.5	42	18.5	15.5-18.5	17.5-21.5	19	22				
			MM 610	546	1067	470	394-470	445-546	483	559				
		RTA 2	1 par boîte											
 <p>Fauteuil à dossier haut TFC : 1.75 YD 1.6 M Poids unitaire : 56 LB 25.5 KG Poids - boîte : 68 LB 30.84 KG Volume - boîte : 10.5 P³ 0.29 M³</p>		TS7332	1278	1334	1381	1436	1525	1607	1689	1761	1850	1934	2048	2209
			DIMENSIONS HORS TOUT			DIMENSIONS DE L'ASSISE			DIMENSIONS DU DOSSIER					
			L	P	H	L	P	H	L	H				
			PO 24,5	23	45,5	19,75	16,5-19,5	17,5-21,5	19	24,5				
			MM 622	584	1156	502	419-495	445-546	483	622				
		RTA 2	1 par boîte											
 <p>Fauteuil à dossier très haut TFC : 2 YD 1.83 M Poids unitaire : 56 LB 25.5 KG Poids - boîte : 69 LB 31.3 KG Volume - boîte : 11 P³ 0.31 M³</p>		TS7333	1302	1366	1420	1483	1584	1678	1772	1854	1956	2052	2182	2366
			DIMENSIONS HORS TOUT			DIMENSIONS DE L'ASSISE			DIMENSIONS DU DOSSIER					
			L	P	H	L	P	H	L	H				
			PO 24,5	24	51	19,75	16,5-19,5	17,5-21,5	19	27				
			MM 622	610	1295	502	419-495	445-546	483	686				
		RTA 2	1 par boîte											

OBUSFORME COMFORT XL



modèle 1251-0

modèle 1252-8



Mousse viscoélastique en option
Détails à droite.

CARACTÉRISTIQUES DE SÉRIE

- La gamme ObusForme Comfort XL est le dernier né de la collection ObusForme, recommandée par des chiropraticiens partout au monde.
- Ces modèles sont expressément conçus pour les utilisateurs dont la taille ou le poids est supérieur à la moyenne.
- Ces modèles sont conçus pour répondre aux exigences de la nouvelle norme en matière de sièges de bureau pour grands utilisateurs, offrant un dossier plus haut ou une assise plus profonde (BIFMA X5.11).
- Ces modèles présentent un système élastomère de suspension du dossier pour un confort superlatif, sans points de compression le long de la colonne vertébrale, ainsi qu'une assise et un dossier à courbe composée.
- La mousse standard pour l'assise est une mousse double couche, soit une couche supérieure moelleuse posée sur une couche inférieure portante ferme.
- Les accoudoirs (**G3**) à hauteur, écartement et profondeur réglables présentent des manchons en uréthane qui pivotent de 30° vers l'intérieur.
- Les sièges sont dotés de série du cylindre pneumatique de qualité supérieure Descente en douceur^{MD} de Global qui permet de placer facilement le siège exactement à la hauteur voulue.
- Le mécanisme d'écartement des accoudoirs Vari-Width (**WA**) est de série lorsque le siège est commandé avec des accoudoirs réglables. Le mécanisme permet d'écarter les accoudoirs de 2 po de part et d'autre de l'assise.

- Le mécanisme sur coulisse de réglage de la profondeur de l'assise est de série pour tous les modèles.
- Le réglage de la hauteur du dossier assisté d'un mécanisme à rochet (course de 5,25 po) est de série sur tous les modèles.
- Tous les modèles sont dotés d'un piétement de 28 po en diamètre en nylon (noir uniquement) renforcé à la fibre de verre moulé par injection avec roulettes (**C65**) à doubles galets pour planchers à moquette.
- Tous les modèles ont une capacité de charge de 400 lb.
- Tous les modèles sont expédiés entièrement montés.
- Choix de rembourrage : tissus, vinyles ou cuirs. Les modèles garnis d'un vinyle ou cuir peuvent présenter des piqûres sur les coussins d'assise ou de dossier, s'il y a lieu.

CARACTÉRISTIQUES EN OPTION

- Pour des planchers à revêtement dur, commander des roulettes (**C65R**). Ajouter 21 \$.

Pour les modèles ObusForme haut rendement TS (trois quarts de travail), se reporter à la page 321

ObusForme Comfort XL - guide des produits

Pour les tailles fortes ou élancées

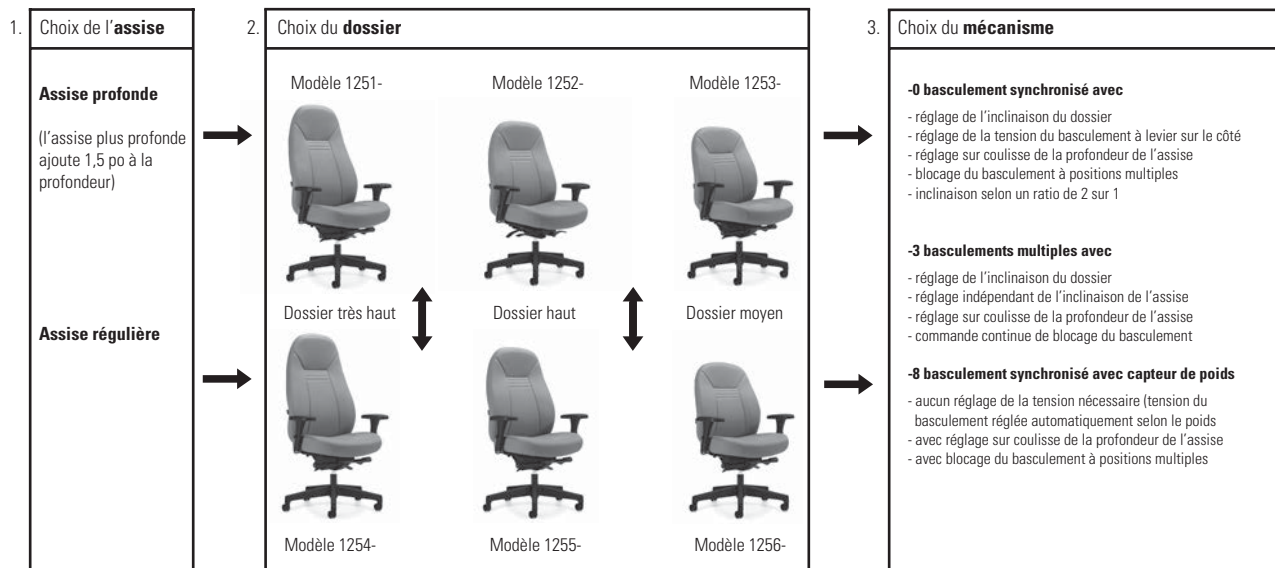

DESCRIPTION



Fauteuil à basc. synchronisé à dossier très haut
TFC : 2.75 V. | 2.51 M
Poids unitaire : 58 LB | 26.4 KG
Poids - boîte : 69 LB | 31.3 KG
Volume - boîte : 26 P³ | 0.73 M³

CARACTÉRISTIQUES

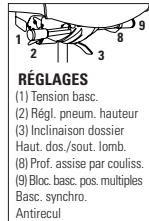

Dos. très haut/large. Assise large/profonde.

Caractéristiques ergonomiques :
A, B, C, D, E, G, H, L, M, N, Q, R, U









MODÈLE



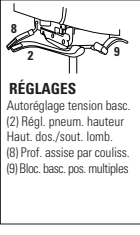



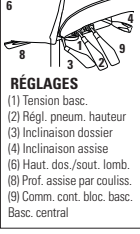

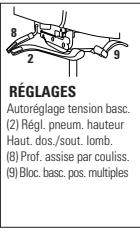
	1	2	3	4	5	6	7	8	9	10	11	12
1251-0	1286	1374	1448	1534	1674	1803	1932	2045	2185	2317	2496	2749

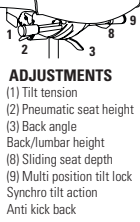

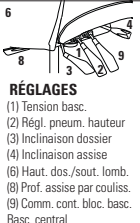

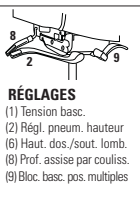

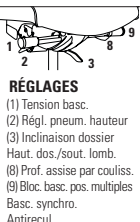

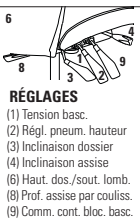
	DIMENSIONS HORS TOUT			DIMENSIONS DE L'ASSISE			DIMENSIONS DU DOSSIER	
	L	P	H	L	P	H	L	H
PO	28	26	53	23,5	19-22	17-21	22	31-36,25
MM	711	660	1346	597	483-559	432-533	559	787-921

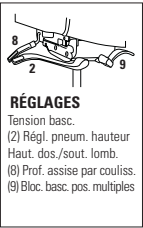

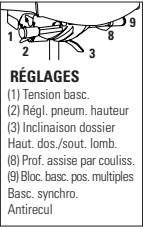
RTA 00

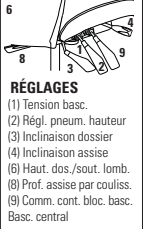
1 par boîte

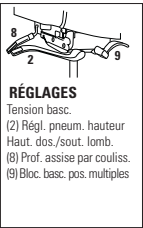
DESCRIPTION	CARACTÉRISTIQUES	MODÈLE	GRADES DE TEXTILE DE SÉRIE											
 <p>Fauteuil à basc. multiples à dossier très haut TFC : 2.75 V. 2.51 M Poids unitaire : 60 LB 27.3 KG Poids - boîte : 71 LB 32.21 KG Volume - boîte : 26 P³ 0.73 M³</p>	 <p>RÉGLAGES (1) Tension basc. (2) Régl. pneum. hauteur (3) Inclinaison dossier (4) Inclinaison assise (6) Haut. dos./sout. lomb. (8) Prof. assise par couliss. (9) Comm. cont. bloc. basc. Basc. central</p> <p>Dos. très haut/large. Assise large/profonde.</p> <p>Caractéristiques ergonomiques : A, B, C, D, E, F, G, H, M, N, Q, R, S, U</p>	1251-3	1	2	3	4	5	6	7	8	9	10	11	12
		DIMENSIONS HORS TOUT L P H			DIMENSIONS DE L'ASSISE L P H			DIMENSIONS DU DOSSIER L H						
		PO 28	26	53	23.5	19-22	17-21	22	31-36.25					
MM 711	660	1346	597	483-559	432-533	559	787-921							
		RTA 00	1 par boîte											
 <p>Fauteuil à basc. synchro et capt. de poids, dossier TH TFC : 2.75 V. 2.51 M Poids unitaire : 55 LB 25 KG Poids - boîte : 66 LB 29.94 KG Volume - boîte : 26 P³ 0.73 M³</p>	 <p>RÉGLAGES Autoréglage tension basc. (2) Régl. pneum. hauteur Haut. dos./sout. lomb. (8) Prof. assise par couliss. (9) Bloc. basc. pos. multiples</p> <p>Dos. très haut/large. Assise large/profonde.</p> <p>Caractéristiques ergonomiques : A, B, C, D, E, H, L, M, N, Q, R, U</p>	1251-8	1	2	3	4	5	6	7	8	9	10	11	12
		DIMENSIONS HORS TOUT L P H			DIMENSIONS DE L'ASSISE L P H			DIMENSIONS DU DOSSIER L H						
		PO 28	26	53	23.5	19-22	17-22	22	31-36.25					
MM 711	660	1346	597	483-559	432-559	559	787-921							
		RTA 00	1 par boîte											
 <p>Fauteuil à basc. synchronisé à dossier haut TFC : 2.5 V. 2.29 M Poids unitaire : 55 LB 25 KG Poids - boîte : 66.5 LB 30.16 KG Volume - boîte : 24.5 P³ 0.69 M³</p>	 <p>RÉGLAGES (1) Tension basc. (2) Régl. pneum. hauteur (3) Inclinaison dossier Haut. dos./sout. lomb. (8) Prof. assise par couliss. (9) Bloc. basc. pos. multiples Basc. synchro. Antirecul</p> <p>Dos. haut/large. Assise large/profonde.</p> <p>Caractéristiques ergonomiques : A, B, C, D, E, G, H, L, M, N, Q, R, U</p>	1252-0	1	2	3	4	5	6	7	8	9	10	11	12
		DIMENSIONS HORS TOUT L P H			DIMENSIONS DE L'ASSISE L P H			DIMENSIONS DU DOSSIER L H						
		PO 28	26	48.5	23.5	19-22	17-21	22	26.5-31.75					
MM 711	660	1232	597	483-559	432-533	559	673-806							
		RTA 00	1 par boîte											
 <p>Fauteuil à basc. multiples à dossier haut TFC : 2.5 V. 2.29 M Poids unitaire : 57 LB 25.9 KG Poids - boîte : 68.5 LB 31.07 KG Volume - boîte : 24.5 P³ 0.69 M³</p>	 <p>RÉGLAGES (1) Tension basc. (2) Régl. pneum. hauteur (3) Inclinaison dossier (4) Inclinaison assise (6) Haut. dos./sout. lomb. (8) Prof. assise par couliss. (9) Comm. cont. bloc. basc. Basc. central</p> <p>Dos. haut/large. Assise large/profonde.</p> <p>Caractéristiques ergonomiques : A, B, C, D, E, F, G, H, M, N, Q, R, S, U</p>	1252-3	1	2	3	4	5	6	7	8	9	10	11	12
		DIMENSIONS HORS TOUT L P H			DIMENSIONS DE L'ASSISE L P H			DIMENSIONS DU DOSSIER L H						
		PO 28	26	48.5	23.5	19-22	17-21	22	26.5-31.75					
MM 711	660	1232	597	483-559	432-533	559	673-806							
		RTA 00	1 par boîte											
 <p>Fauteuil à basc. synchro et capt. de poids, dossier haut TFC : 2.5 V. 2.29 M Poids unitaire : 52 LB 23.6 KG Poids - boîte : 63.5 LB 28.8 KG Volume - boîte : 24.5 P³ 0.69 M³</p>	 <p>RÉGLAGES Autoréglage tension basc. (2) Régl. pneum. hauteur Haut. dos./sout. lomb. (8) Prof. assise par couliss. (9) Bloc. basc. pos. multiples</p> <p>Dos. haut/large. Assise large/profonde.</p> <p>Caractéristiques ergonomiques : A, B, C, D, E, H, L, M, N, Q, R, U</p>	1252-8	1	2	3	4	5	6	7	8	9	10	11	12
		DIMENSIONS HORS TOUT L P H			DIMENSIONS DE L'ASSISE L P H			DIMENSIONS DU DOSSIER L H						
		PO 28	26	48.5	23.5	19-22	17-22	22	26.5-31.75					
MM 711	660	1232	597	483-559	432-559	559	673-806							
		RTA 00	1 par boîte											

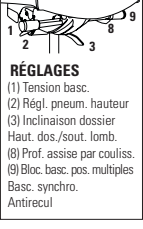
DESCRIPTION	CARACTÉRISTIQUES	MODÈLE	GRADES DE TEXTILE DE SÉRIE											
			1	2	3	4	5	6	7	8	9	10	11	12
 <p>Fauteuil à basc. synchronisé à dossier moyen TFC : 2.5 V. 2.29 M Poids unitaire : 52 LB 23.6 KG Poids - boîte : 63 LB 28.58 KG Volume - boîte : 22.5 P³ 0.63 M³</p>	 <p>ADJUSTMENTS (1) Tilt tension (2) Pneumatic seat height (3) Back angle Back/lumbar height (8) Sliding seat depth (9) Multi position tilt lock Synchro tilt action Anti kick back</p>	1253-0	1166	1246	1314	1391	1519	1636	1754	1856	1984	2104	2266	2496
		DIMENSIONS HORS TOUT L P H			DIMENSIONS DE L'ASSISE L P H			DIMENSIONS DU DOSSIER L H						
		PO	28	26	44.5	23.5	19-22	17-21	22	22-27.25				
		MM	711	660	1130	597	483-559	432-533	559	559-692				
			RTA 00	1 par boîte										
 <p>Fauteuil à basc. multiples à dossier moyen TFC : 2.5 V. 2.29 M Poids unitaire : 54 LB 24.5 KG Poids - boîte : 65 LB 29.48 KG Volume - boîte : 22.5 P³ 0.63 M³</p>	 <p>RÉGLAGES (1) Tension basc. (2) Régl. pneum. hauteur (3) Inclinaison dossier (4) Inclinaison assise (6) Haut. dos./sout. lomb. (8) Prof. assise par couliss. (9) Comm. cont. bloc. basc. Basc. central</p>	1253-3	1166	1246	1314	1391	1519	1636	1754	1856	1984	2104	2266	2496
		DIMENSIONS HORS TOUT L P H			DIMENSIONS DE L'ASSISE L P H			DIMENSIONS DU DOSSIER L H						
		PO	28	26	44.5	23.5	19-22	17-21	22	22-27.25				
		MM	711	660	1130	597	483-559	432-533	559	559-692				
			RTA 00	1 par boîte										
 <p>Fauteuil à basc. synchro et capteur de poids, doss. moyen TFC : 2.5 V. 2.29 M Poids unitaire : 49 LB 22.3 KG Poids - boîte : 60 LB 27.22 KG Volume - boîte : 22.5 P³ 0.63 M³</p>	 <p>RÉGLAGES (1) Tension basc. (2) Régl. pneum. hauteur (6) Haut. dos./sout. lomb. (8) Prof. assise par couliss. (9) Bloc. basc. pos. multiples</p>	1253-8	1166	1246	1314	1391	1519	1636	1754	1856	1984	2104	2266	2496
		DIMENSIONS HORS TOUT L P H			DIMENSIONS DE L'ASSISE L P H			DIMENSIONS DU DOSSIER L H						
		PO	28	26	44.5	23.5	19-22	17-22	22	22-27.25				
		MM	711	660	1130	597	483-559	432-559	559	559-692				
			RTA 00	1 par boîte										
 <p>Fauteuil à basc. synchronisé à dossier très haut TFC : 2.75 V. 2.51 M Poids unitaire : 57 LB 25.9 KG Poids - boîte : 68 LB 30.84 KG Volume - boîte : 26 P³ 0.73 M³</p>	 <p>RÉGLAGES (1) Tension basc. (2) Régl. pneum. hauteur (3) Inclinaison dossier Haut. dos./sout. lomb. (8) Prof. assise par couliss. (9) Bloc. basc. pos. multiples Basc. synchro. Antirecul</p>	1254-0	1225	1313	1387	1473	1613	1742	1871	1984	2124	2256	2435	2688
		DIMENSIONS HORS TOUT L P H			DIMENSIONS DE L'ASSISE L P H			DIMENSIONS DU DOSSIER L H						
		PO	28	24.5	53	23.5	17-22	17-21	22	31-36.25				
		MM	711	622	1346	597	432-559	432-533	559	787-921				
			RTA 00	1 par boîte										
 <p>Fauteuil à basc. multiples à dossier très haut TFC : 2.75 V. 2.51 M Poids unitaire : 59 LB 26.8 KG Poids - boîte : 70 LB 31.75 KG Volume - boîte : 26 P³ 0.73 M³</p>	 <p>RÉGLAGES (1) Tension basc. (2) Régl. pneum. hauteur (3) Inclinaison dossier (4) Inclinaison assise (6) Haut. dos./sout. lomb. (8) Prof. assise par couliss. (9) Comm. cont. bloc. basc. Basc. central</p>	1254-3	1225	1313	1387	1473	1613	1742	1871	1984	2124	2256	2435	2688
		DIMENSIONS HORS TOUT L P H			DIMENSIONS DE L'ASSISE L P H			DIMENSIONS DU DOSSIER L H						
		PO	28	24.5	53	23.5	17-20	17-21	22	31-36.25				
		MM	711	622	1346	597	432-508	432-533	559	787-921				
			RTA 00	1 par boîte										

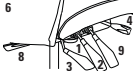
DESCRIPTION	CARACTÉRISTIQUES	MODÈLE	GRADES DE TEXTILE DE SÉRIE												
			1	2	3	4	5	6	7	8	9	10	11	12	
 <p>Fauteuil à basc. synchro et capt. de poids, dossier TH TFC : 2.75 V. 2.51 M Poids unitaire : 54 LB 24.5 KG Poids - boîte : 65 LB 29.48 KG Volume - boîte : 26 P³ 0.73 M³</p>	 <p>RÉGLAGES Tension basc. (2) Régl. pneum. hauteur Haut. dos./sout. lomb. (8) Prof. assise par couliss. (9) Bloc. basc. pos. multiples</p>	1254-8	1225	1313	1387	1473	1613	1742	1871	1984	2124	2256	2435	2688	
		DIMENSIONS HORS TOUT L P H	DIMENSIONS DE L'ASSISE L P H	DIMENSIONS DU DOSSIER L H	PO 28 MM 711	24.5 622	53 1346	23.5 597	17-20 432-508	17-22 432-559	22 559	31-36.25 787-921			
		RTA 00		1 par boîte											
		Dos. très haut/large. Ass. large de prof. rég. Caractéristiques ergonomiques : A, B, C, D, E, H, L, M, N, Q, R, U													
 <p>Fauteuil à basc. synchronisé à dossier haut TFC : 2.5 V. 2.29 M Poids unitaire : 54 LB 24.5 KG Poids - boîte : 65.5 LB 29.71 KG Volume - boîte : 24.5 P³ 0.69 M³</p>	 <p>RÉGLAGES (1) Tension basc. (2) Régl. pneum. hauteur (3) Inclinaison dossier Haut. dos./sout. lomb. (8) Prof. assise par couliss. (9) Bloc. basc. pos. multiples Basc. synchro. Antirecul</p>	1255-0	1166	1246	1314	1391	1519	1636	1754	1856	1984	2104	2266	2496	
		DIMENSIONS HORS TOUT L P H	DIMENSIONS DE L'ASSISE L P H	DIMENSIONS DU DOSSIER L H	PO 28 MM 711	24.5 622	48.5 1232	23.5 597	17-20 432-508	17-21 432-533	22 559	26.5-31.75 673-806			
		RTA 00		1 par boîte											
		Dos. haut/large. Assise large de prof. rég. Caractéristiques ergonomiques : A, B, C, D, E, G, H, L, M, N, Q, R, U													
 <p>Fauteuil à basc. multiples à dossier haut TFC : 2.5 V. 2.29 M Poids unitaire : 56 LB 25.5 KG Poids - boîte : 67.5 LB 30.62 KG Volume - boîte : 24.5 P³ 0.69 M³</p>	 <p>RÉGLAGES (1) Tension basc. (2) Régl. pneum. hauteur (3) Inclinaison dossier (4) Inclinaison assise (6) Haut. dos./sout. lomb. (8) Prof. assise par couliss. (9) Comm. cont. bloc. basc. Basc. central</p>	1255-3	1166	1246	1314	1391	1519	1636	1754	1856	1984	2104	2266	2496	
		DIMENSIONS HORS TOUT L P H	DIMENSIONS DE L'ASSISE L P H	DIMENSIONS DU DOSSIER L H	PO 28 MM 711	24.5 622	48.5 1232	23.5 597	17-20 432-508	17-21 432-533	22 559	26.5-31.75 673-806			
		RTA 00		1 par boîte											
		Dos. haut/large. Assise large de prof. rég. Caractéristiques ergonomiques : A, B, C, D, E, F, G, H, M, N, Q, R, S, U													
 <p>Fauteuil à basc. synchro et capt. de poids, dossier haut TFC : 2.5 V. 2.29 M Poids unitaire : 51 LB 23.2 KG Poids - boîte : 62.5 LB 28.35 KG Volume - boîte : 24.5 P³ 0.69 M³</p>	 <p>RÉGLAGES Tension basc. (2) Régl. pneum. hauteur Haut. dos./sout. lomb. (8) Prof. assise par couliss. (9) Bloc. basc. pos. multiples</p>	1255-8	1166	1246	1314	1391	1519	1636	1754	1856	1984	2104	2266	2496	
		DIMENSIONS HORS TOUT L P H	DIMENSIONS DE L'ASSISE L P H	DIMENSIONS DU DOSSIER L H	PO 28 MM 711	24.5 622	48.5 1232	23.5 597	17-20 432-508	17-22 432-559	22 559	26.5-31.75 673-806			
		RTA 00		1 par boîte											
		Dos. haut/large. Assise large de prof. rég. Caractéristiques ergonomiques : A, B, C, D, E, H, L, M, N, Q, R, U													
 <p>Fauteuil à basc. synchronisé à dossier moyen TFC : 2.5 V. 2.29 M Poids unitaire : 51 LB 23.2 KG Poids - boîte : 62 LB 28.12 KG Volume - boîte : 22.5 P³ 0.63 M³</p>	 <p>RÉGLAGES (1) Tension basc. (2) Régl. pneum. hauteur (3) Inclinaison dossier Haut. dos./sout. lomb. (8) Prof. assise par couliss. (9) Bloc. basc. pos. multiples Basc. synchro. Antirecul</p>	1256-0	1107	1187	1255	1332	1460	1577	1695	1797	1925	2045	2207	2437	
		DIMENSIONS HORS TOUT L P H	DIMENSIONS DE L'ASSISE L P H	DIMENSIONS DU DOSSIER L H	PO 28 MM 711	24.5 622	44.5 1130	23.5 597	17-20 432-508	17-21 432-533	22 559	22-27.25 559-692			
		RTA 00		1 par boîte											
		Dos. moyen/large. Assise large de prof. rég. Caractéristiques ergonomiques : A, B, C, D, E, G, H, L, M, N, Q, R, U													

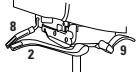
DESCRIPTION	CARACTÉRISTIQUES	MODÈLE	GRADES DE TEXTILE DE SÉRIE													
			1	2	3	4	5	6	7	8	9	10	11	12		
 <p>Fauteuil à basc. multiples à dossier moyen TFC : 2.5 V. 2.29 M Poids unitaire : 53 LB 24.1 KG Poids - boîte : 64 LB 29.03 KG Volume - boîte : 22.5 P³ 0.63 M³</p>	 <p>RÉGLAGES (1) Tension basc. (2) Régl. pneum. hauteur (3) Inclinaison dossier (4) Inclinaison assise (6) Haut. dos./sout. lomb. (8) Prof. assise par couliss. (9) Comm. cont. bloc. basc. Basc. central</p>	1256-3	1107	1187	1255	1332	1460	1577	1695	1797	1925	2045	2207	2437		
		DIMENSIONS HORS TOUT			DIMENSIONS DE L'ASSISE			DIMENSIONS DU DOSSIER								
		L P H			L P H			L H								
		PO	28	24.5	44.5			23.5	17-20	17-21		22	22-27.25			
		MM	711	622	1130			597	432-508	432-533		559	559-692			
Caractéristiques ergonomiques : A, B, C, D, E, F, G, H, M, N, Q, R, S, U		RTA 00	1 par boîte													
 <p>Fauteuil à basc. synchro et capt. de poids, dossier moyen TFC : 2.5 V. 2.29 M Poids unitaire : 48 LB 21.8 KG Poids - boîte : 59 LB 26.76 KG Volume - boîte : 22.5 P³ 0.63 M³</p>	 <p>RÉGLAGES Autoréglage tension basc (2) Régl. pneum. hauteur Haut. dos./sout. lomb. (8) Prof. assise par couliss. (9) Bloc. basc. pos. multiples</p>	1256-8	1107	1187	1255	1332	1460	1577	1695	1797	1925	2045	2207	2437		
		DIMENSIONS HORS TOUT			DIMENSIONS DE L'ASSISE			DIMENSIONS DU DOSSIER								
		L P H			L P H			L H								
		PO	28	24.5	44.5			23.5	17-20	17-22		22	22-27.25			
		MM	711	622	1130			597	432-508	432-559		559	559-692			
Caractéristiques ergonomiques : A, B, C, D, E, H, L, M, N, Q, R, U		RTA 00	1 par boîte													

ROBUST



modèle 2527



modèle 2526





Mousse viscoélastique en option
Détails à droite.

CARACTÉRISTIQUES DE SÉRIE

- Ces sièges sont prévus pour des applications à quarts multiples et offrent une capacité pouvant atteindre 500 lb.
- Un piétement haut rendement à six branches en acier tubulaire (diamètre de 32 po) est de série et offert en noir uniquement.
- Des accoudoirs en boucle en acier sont de série. Les accoudoirs gainés de vinyle sont agréables au toucher et amortissent les chocs.
- Les accoudoirs s'écartent de 2 po de part et d'autre de l'assise pour plus d'espace et de confort.
- La tension du basculement se règle à l'aide d'un levier facile d'accès en position assise.
- Les coussins d'assise et de dossier sont fabriqués en mousse UltraCell haute élasticité haute densité.
- Les grandes roulettes noires d'un diamètre de 3 po sont conçues pour faciliter les mouvements et conviennent pour les surfaces à moquette ou à revêtement dur.
- Pour les applications 24 heures, la garantie limitée à vie de Global ne vise que les textiles d'un rendement nominal de 100 000 doubles frottements.
- Choix de rembourrage : tissu uniquement. Le rembourrage pour la gamme Robust combine des tissus en deux tons, soit le tissu choisi + un tissu noir pour la garniture.

CARACTÉRISTIQUES EN OPTION

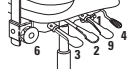
- Aucun autre choix de roulettes ou d'accoudoirs n'est offert pour cette gamme.
- Une coquille de dossier en polyester résistant à l'abrasion est offerte en option. Résistant aux chocs. Noir uniquement. Préciser **(BKB)**. Ajouter 9 \$.

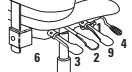
DESCRIPTION	CARACTÉRISTIQUES	MODÈLE	GRADES DE TEXTILE DE SÉRIE													
			1	2	3	4	5	6	7	8	9	10	11	12		
 <p>Fauteuil haut rendement à basc. multiples à DH avec appui-tête TFC : 3.25 V. 2.97 M Poids unitaire : 92 LB 41.8 KG Poids - boîte : 118 LB 53.52 KG Volume - boîte : 33.5 PP³ 0.94 M³</p>	 <p>RÉGLAGES (1) Tension basc. (2) Régl. pneum. hauteur (3) Inclinaison dossier (4) Inclinaison assise (6) Haut. dos/sout. lomb. Prof. assise par couliss. (9) Comm. cont. bloc. basc. Basc. central</p>	2526	-	2418	2506	2607	2772	2925	3078	3211	3377	3533	3744	4043		
		DIMENSIONS HORS TOUT L P H			DIMENSIONS DE L'ASSISE L P H			DIMENSIONS DU DOSSIER L H								
		PO	29	27.5	50.5	25.5	20	16.5-20.5	22	30						
		MM	737	699	1283	648	508	419-521	559	762						
			RTA 00	1 par boîte												
 <p>Fauteuil haut rendement à basc. multiples à DM TFC : 3 V. 2.74 M Poids unitaire : 90 LB 40.9 KG Poids - boîte : 114 LB 51.71 KG Volume - boîte : 29.5 PP³ 0.83 M³</p>	 <p>RÉGLAGES (1) Tension basc. (2) Régl. pneum. hauteur (3) Inclinaison dossier (4) Inclinaison assise (9) Comm. cont. bloc. basc. Basc. central</p>	2527	-	2240	2321	2414	2567	2708	2849	2972	3125	3269	3464	3740		
		DIMENSIONS HORS TOUT L P H			DIMENSIONS DE L'ASSISE L P H			DIMENSIONS DU DOSSIER L H								
		PO	29	26.5	42.5	25.5	20	16.5-20.5	22	24						
		MM	737	673	1080	648	508	419-521	559	610						
			RTA 00	1 par boîte												

SAXON



modèle 2512-3



Accoudoirs
Les accoudoirs pivotants rabattables sont conçus pour permettre aux utilisateurs portant un ceinturon de service de s'asseoir confortablement.

CARACTÉRISTIQUES DE SÉRIE

- Ces sièges sont prévus pour des applications à quarts multiples et offrent une capacité pouvant atteindre 350 lb.
- Le coussin d'assise à double couche de mousse UltraCell et le dossier généreusement rembourré procurent un confort exceptionnel.
- Une coquille de dossier en polyester résistant à l'abrasion est offerte en option. Résistant aux chocs. Noir uniquement.
- Des accoudoirs pivotants rabattables à hauteur et à écartement réglables (VL) sont de série et permettent aux utilisateurs portant un ceinturon de service, comme les policiers et le personnel militaire, de s'asseoir confortablement
- Un réglage de la hauteur du dossier (2,25 po) assisté d'un mécanisme à rochet est de série.
- Le mécanisme sur coulisse de réglage de la profondeur de l'assise à levier sur le côté est de série.
- Pour les applications 24 heures, la garantie limitée à vie de Global ne vise que les textiles d'un rendement nominal de 100 000 doubles frottements.
- Le montant du dossier mesure 3 po de largeur pour plus de robustesse
- Le piétement à cinq branches moulé par injection en nylon chargé à la fibre de verre avec roulettes (C10) à doubles galets pour planchers à moquette est de série.
- Choix de rembourrage : tissus ou vinyles uniquement. Les modèles garnis d'un vinyle peuvent présenter des piqûres sur les coussins d'assise ou de dossier, s'il y a lieu.

CARACTÉRISTIQUES EN OPTION

- Pour des roulettes pour planchers à revêtement dur, commander des roulettes (C10R). Ajouter 20 \$.
- Pour plus de choix de roulettes, se reporter à la rubrique des accoudoirs et des roulettes (page 335). *Le prix des roulettes en option peut être supérieur à celui des roulettes de série de votre siège et la différence sera facturée. Lorsque le prix est inférieur, la différence ne sera pas créditée.*

DESCRIPTION



Fauteuil haut rendement à basc. multiples à DH

TFC : 2.25 V. | 2.06 M
Poids unitaire : 53 LB | 24.1 KG
Poids - boîte : 60 LB | 27.22 KG
Volume - boîte : 13 P³ | 0.36 M³

CARACTÉRISTIQUES

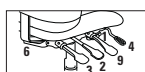

RÉGLAGES

- (1) Tension basc.
- (2) Régl. pneum. hauteur
- (3) Inclinaison dossier
- (4) Inclinaison assise
- (6) Haut. dos./sout. lomb.
- Prof. assise par couliss
- (9) Comm. cont. bloc. basc.
- Basc. central

Caractéristiques ergonomiques :
A, B, C, D, E, F, G, H, M, N, Q, S

MODÈLE

GRADES DE TEXTILE DE SÉRIE

	1	2	3	4	5	6	7	8	9	10	11	12
2512-3	-	1530	1591	1661	1775	1881	1987	2079	2194	2302	2448	2655

	DIMENSIONS HORS TOUT			DIMENSIONS DE L'ASSISE			DIMENSIONS DU DOSSIER	
	L	P	H	L	P	H	L	H
PO	27.5	25	39.5	22.5	19-21.5	18-22	20	19.5-22
MM	699	635	1003	572	483-546	457-559	508	495-559

RTA 2

1 par boîte

VION TS



modèle TS6321-3



modèle TS6331-3

VION - SIÈGES FONCTIONNELS - FINIS				
Bâti dos	Piètements	PRÉCISER	Accoudoirs	PRÉCISER
Noir	Noir	BLK	Acc. en T rég. (noir) Acc. en T rég., manchons fixes (noir) Acc. en T rég. (noir, chromé) Acc. en T, manchons fixes (noir, chromé)	AS AF AC AD
	Aluminium poli	BAU + \$131		
Ombre	Ombre	SHW + \$131	Acc. en T rég. (ombre) Acc. en T rég., manchons fixes (ombre) Acc. en T rég. (ombre, chromé) Acc. en T, manchons fixes (ombre, chromé)	SHA SHF FC CF
	Aluminium poli	SAU + \$131		
Brume	Brume	FOG + \$131	Acc. en T rég. (brume) Acc. en T rég., manchons fixes (brume) Acc. en T rég. (brume, chromé) Acc. en T, manchons fixes (brume, chromé)	FA FF FC CF
	Aluminium poli	FAU + \$131	Acc. C fixes (noir) Acc. C fixes (ombre) Acc. C fixes (brume) Acc. C fixes (aluminium poli)	C SHC CC CA + \$111



* Tous les accoudoirs sont dotés de manchons en uréthane noir.

CARACTÉRISTIQUES DE SÉRIE

- Les modèles TS sont offerts dans le cadre de la gamme Vion régulière. TS signifie « trois quarts de travail » (soit three shift, en anglais). Chaque modèle TS est conçu et prévu pour des applications jour et nuit, sept jours sur sept et offre une capacité pouvant atteindre 350 lb.
- Les modèles à basculements multiples sont munis d'un mécanisme haut rendement.
- Les modèles à basculements multiples sont dotés de série d'un réglage pneumatique de la hauteur du siège, d'un réglage de l'inclinaison de l'assise vers l'avant et l'arrière avec commande continue de blocage du basculement et de l'inclinaison libre du dossier et d'un réglage de la tension du basculement.
- Le mécanisme sur coulisse de réglage de la profondeur de l'assise à levier sur le côté est de série sur les modèles à basculements multiples.
- Tous les modèles sont dotés d'une assise en mousse UltraCell ou en mousse moulée haut rendement.
- Tous les modèles sont dotés d'un montant de dossier haut rendement de 3 po de largeur.
- Un piétement de style gouverneur à cinq branches en nylon chargé à la fibre de verre (**B7**) avec des roulettes à doubles galets pour planchers à moquette (**C1**) est de série.
- Tous les modèles sont dotés de série d'accoudoirs à hauteur et à écartement réglables munis de manchons coulissants.
- Dix teintes de tissu maillé Vion de série sont offertes pour les modèles à dossier en tissu maillé, soit azurin (MS75), noir (MS69), cerise noire (MS76), escarbille (MS77), ivoire (MS78), paprika (MS79), galet (MS71), bleu (MS72), cordage (MS73) et naturel (MS74).
- Pour les applications 24 heures, la garantie limitée à vie de Global ne vise que les textiles d'un rendement nominal de 100 000 doubles frottements.
- Choix de rembourrage : tissus, vinyles ou cuirs. Les modèles garnis d'un vinyle ou cuir peuvent présenter des piqûres sur les coussins d'assise ou de dossier, s'il y a lieu. Un textile de grade 2 ou supérieur est recommandé pour les applications à quarts multiples.
- L'arrière du dossier de tous les modèles à dossier garni de tissu présente de série un tissu Jenny en ébène (JN02).

CARACTÉRISTIQUES EN OPTION

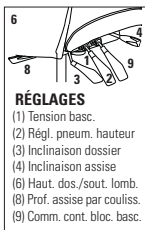
- Les bâtis du dossier, accoudoirs et piétements Vion sont offerts dans un choix de trois teintes : noir, ombre et brume. Se reporter au tableau de finis pour les options et suppléments. Les manchons sont toujours dans un fini noir.
- Dix teintes de tissu maillé Dimension sont également offertes pour les modèles à dossier en tissu maillé : baie (DBE), noir (DBK), craie (DCL), fusain (DCH), agrume (DCT), cobalt (DCO), brouillard (DST), crique (DPB), sable (DSD), ombre (DGM). Ajouter 25 \$.
- L'arrière du dossier des modèles à dossier garni de tissu peut être garni du même tissu que celui choisi pour l'assise et l'avant du dossier (**MO**). En raison du textile supplémentaire nécessaire, ces modèles sont présentés séparément et ont un prix différent de celui des modèles à dossier garni de tissu ordinaire.
- Un soutien lombaire réglable, offert en option, peut être ajouté à tout modèle au moment de la commande. Préciser (**LS**). Ajouter 17 \$. Le soutien lombaire peut aussi être commandé après vente. Dans ce cas, commander le modèle 6339. Le prix courant est de 33 \$. Le soutien est réglable en hauteur sur une course de 3 po.
- L'assise est aussi offerte en mousse viscoélastique. Préciser (**MF**). Ajouter 106 \$.
- Des modèles à petite assise (mesurant 2 po de moins sur la largeur et la profondeur qu'une assise régulière) sont offerts. Ajouter (**P**) au numéro de modèle. Sans supplément.
- Pour des planchers à revêtement dur, commander des roulettes (**C9R**). Ajouter 21 \$.

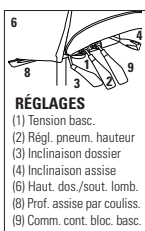
DESCRIPTION	CARACTÉRISTIQUES	MODÈLE	GRADES DE TEXTILE DE SÉRIE											
			1	2	3	4	5	6	7	8	9	10	11	12
 <p>Vion TS</p> <p>Fauteuil haut rendement à basc. multiples, DH en tissu maillé</p> <p>TFC : 1 V. 0.91 M</p> <p>Poids unitaire : 50 LB 22.7 KG</p> <p>Poids - boîte : 62 LB 28.12 KG</p> <p>Volume - boîte : 10.5 PP 0.29 M³</p>	 <p>RÉGLAGES</p> <p>(1) Tension basc. (2) Régl. pneum. hauteur (3) Inclinaison dossier (4) Inclinaison assise (6) Haut. dos/sout. lomb. (8) Prof. assise par couliss. (9) Comm. cont. bloc. basc.</p>	<p>TS6321-3</p> <p>1340 1372 1399 1430 1481 1528 1575 1616 1667 1715 1780 1872</p>	DIMENSIONS HORS TOUT			DIMENSIONS DE L'ASSISE			DIMENSIONS DU DOSSIER					
			L	P	H	L	P	H	L	H				
			PO 25.5	24	41	20	17-19.5	17.5-21.5	18.5	23				
MM 648	610	1041	508	432-495	445-546	470	584							
		<p>RTA 2</p> <p>messageur</p> <p>1 par boîte</p>												
 <p>Vion TS</p> <p>Fauteuil haut rendement à basc. multiples, DM en tissu maillé</p> <p>TFC : 1 V. 0.91 M</p> <p>Poids unitaire : 48 LB 21.8 KG</p> <p>Poids - boîte : 60 LB 27.22 KG</p> <p>Volume - boîte : 10.5 PP 0.29 M³</p>	 <p>RÉGLAGES</p> <p>(1) Tension basc. (2) Régl. pneum. hauteur (3) Inclinaison dossier (4) Inclinaison assise (6) Haut. dos/sout. lomb. (8) Prof. assise par couliss. (9) Comm. cont. bloc. basc.</p>	<p>TS6322-3</p> <p>1279 1311 1338 1369 1420 1467 1514 1555 1606 1654 1719 1811</p>	DIMENSIONS HORS TOUT			DIMENSIONS DE L'ASSISE			DIMENSIONS DU DOSSIER					
			L	P	H	L	P	H	L	H				
			PO 25.5	24	39	20	17-19.5	17.5-21.5	18.5	21				
MM 648	610	991	508	432-495	445-546	470	533							
		<p>RTA 2</p> <p>messageur</p> <p>1 par boîte</p>												

DESCRIPTION

CARACTÉRISTIQUES

MODÈLE

GRADES DE TEXTILE DE SÉRIE



Vion TS

Fauteuil haut rendement à basc. multiples, DH rembourré
 TFC : 1.25 V. | 1.14 M
 Poids unitaire : 51 LB | 23.2 KG
 Poids - boîte : 63 LB | 28.58 KG
 Volume - boîte : 10.5 P³ | 0.29 M³

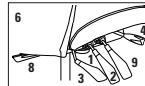

RÉGLAGES

- (1) Tension basc.
- (2) Régl. pneum. hauteur
- (3) Inclinaison dossier
- (4) Inclinaison assise
- (6) Haut. dos./sout. lomb.
- (8) Prof. assise par couliss.
- (9) Comm. cont. bloc. basc.

Caractéristiques ergonomiques :
 A, B, C, E, F, G, H, M, N, Q, U, S

	1	2	3	4	5	6	7	8	9	10	11	12
TS6331-3	1340	1380	1414	1453	1516	1575	1634	1685	1749	1809	1890	2005
TS6331-3MO	1400	1464	1518	1580	1682	1776	1870	1952	2054	2150	2280	2464

DIMENSIONS HORS TOUT			DIMENSIONS DE L'ASSISE			DIMENSIONS DU DOSSIER	
L	P	H	L	P	H	L	H
PO 25,5	24	41	20	17-19,5	17,5-21,5	18,5	23
MM 648	610	1041	508	432-495	445-546	470	584

RTA 2  1 par boîte



Vion TS

Fauteuil haut rendement à basc. multiples, DM rembourré
 TFC : 1.25 V. | 1.14 M
 Poids unitaire : 49 LB | 22.3 KG
 Poids - boîte : 61 LB | 27.67 KG
 Volume - boîte : 10.5 P³ | 0.29 M³

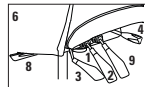

RÉGLAGES

- (1) Tension basc.
- (2) Régl. pneum. hauteur
- (3) Inclinaison dossier
- (4) Inclinaison assise
- (6) Haut. dos./sout. lomb.
- (8) Prof. assise par couliss.
- (9) Comm. cont. bloc. basc.

Caractéristiques ergonomiques :
 A, B, C, E, F, G, H, M, N, Q, U, S

	1	2	3	4	5	6	7	8	9	10	11	12
TS6332-3	1279	1319	1353	1392	1455	1514	1573	1624	1688	1748	1829	1944
TS6332-3MO	1340	1404	1458	1520	1622	1716	1810	1892	1994	2090	2220	2404

DIMENSIONS HORS TOUT			DIMENSIONS DE L'ASSISE			DIMENSIONS DU DOSSIER	
L	P	H	L	P	H	L	H
PO 25,5	24	39	20	17-19,5	17,5-21,5	18,5	21
MM 648	610	991	508	432-495	445-546	470	533

RTA 2  1 par boîte

6339 33

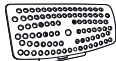

Vion S

Ensemble support lombaire pour Vion
 TFC : s.o.
 Poids unitaire : 0.5 LB | 0.2 KG
 Poids - boîte : 1.5 LB | 0.68 KG
 Volume - boîte : 0.5 P³ | 0.01 M³

DIMENSIONS HORS TOUT			DIMENSIONS DE L'ASSISE			DIMENSIONS DU DOSSIER	
L	P	H	L	P	H	L	H
PO 10,25	3,5	5,25	-	-	-	-	-
MM 260	89	133	-	-	-	-	-

RTA 00  1 par boîte

accoudoirs, roulettes et piétements

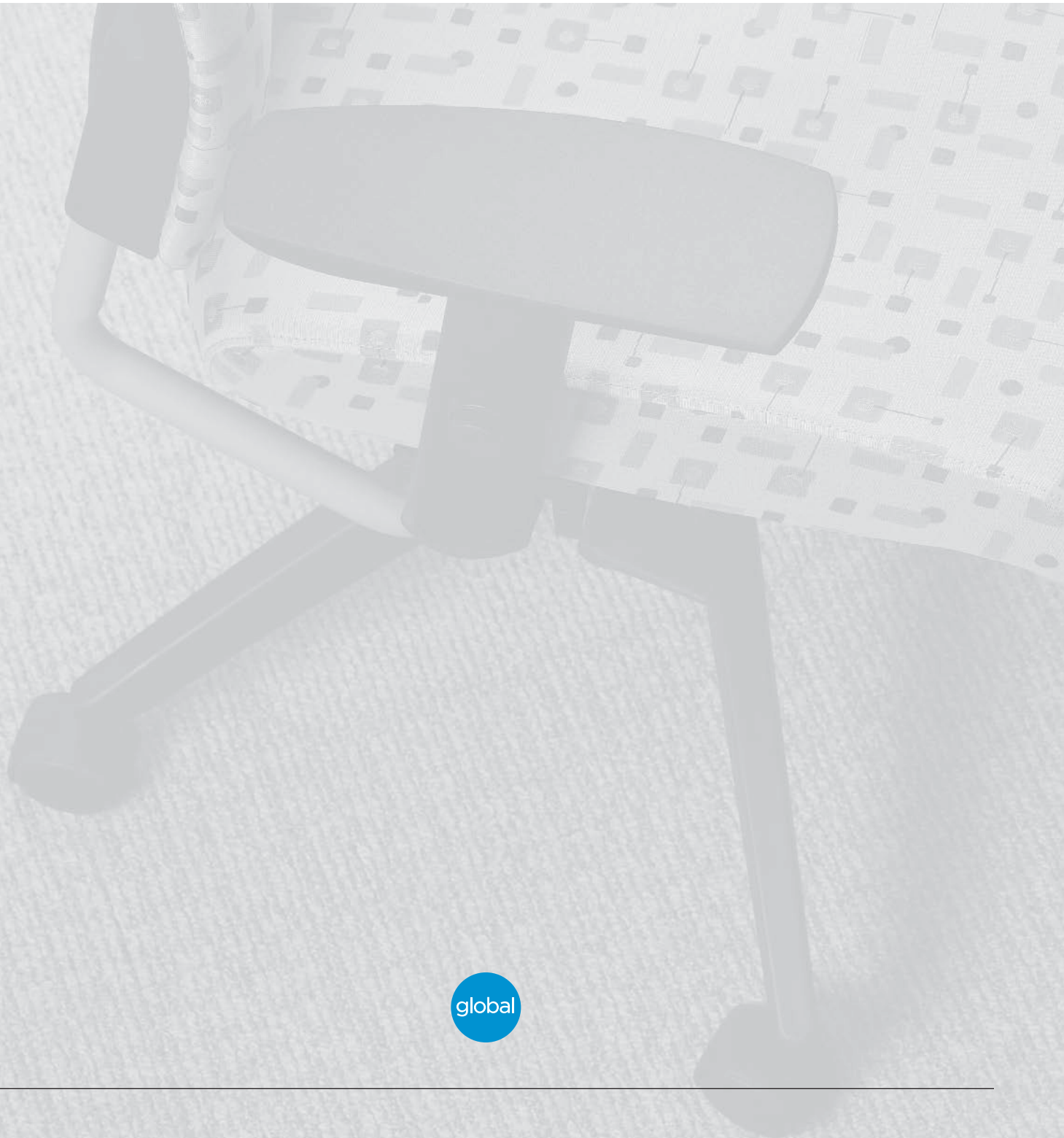

COMMENT CHOISIR DES ACCOUDOIRS

GLOBAL OFFRE UNE VASTE GAMME D'ACCOUDOIRS CONVENANT À PRESQUE TOUTES LES TÂCHES. LES ACCOUDOIRS CONSTITUENT UNE CARACTÉRISTIQUE IMPORTANTE D'UN SIÈGE : ILS RÉDUISENT LE STRESS ET LA TENSION DE LA COLONNE VERTÉBRALE ET DES MUSCLES DU COU ET DES ÉPAULES EN SUPPORTANT LE POIDS DE VOS BRAS. VOUS SEREZ PLUS À L'AISE POUR TRAVAILLER ET, AINSI, PLUS PRODUCTIF! LES ACCOUDOIRS À HAUTEUR, ÉCARTEMENT OU INCLINAISON RÉGLABLES, VOUS PERMETTENT DE PLACER VOS BRAS DANS UNE POSITION DE TRAVAIL CONFORTABLE, QUI CONVIENT À LA TÂCHE À ACCOMPLIR.

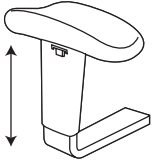

CONSEILS PRATIQUES

- Vos poignets doivent rester droits, c'est-à-dire dans une position neutre - évitez de les fléchir.
- Lorsque vous utilisez une souris, déplacez tout votre bras plutôt que de fléchir votre poignet.
- Posez votre paume sur le tapis de souris pour plus de support.

ACCOUDOIRS À HAUTEUR RÉGLABLE

- Global offre une gamme complète d'accoudoirs avec manchons en uréthane lisse.
- Utilisez les caractéristiques des accoudoirs réglables de Global pour répondre à vos exigences en matière d'ergonomie.

L'ACCOUDOIR VARI-WIDTH PROCURE UN CONFORT OPTIMAL TOUT EN VOUS PERMETTANT DE CONSERVER UN DEGRÉ DE PRODUCTIVITÉ ÉLEVÉ.

VARI-WIDTH

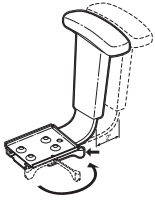

Des leviers faciles à utiliser vous permettent de régler l'écartement entre vos accoudoirs de façon simple et rapide. Option ergonomique, le mécanisme Vari-Width offre le maximum de support pour les épaules tout en s'adaptant aux besoins particuliers de chaque utilisateur en termes d'espace.

- Des plaques en métal permettent de régler l'écartement. Ces adaptateurs sont fixés de part et d'autre sous le siège. Les accoudoirs sont ensuite insérés dans les adaptateurs.
- Les accoudoirs s'écartent vers l'extérieur, ajoutant jusqu'à 2 po de part et d'autre de l'assise. Un levier permet de bloquer chaque accoudoir en position.
- Le mécanisme Vari-Width est offert uniquement pour les accoudoirs à hauteur réglable de Global. Le tableau des accoudoirs précise tous les choix d'accoudoirs qui acceptent le mécanisme Vari-Width. Le mécanisme Vari-Width est de série pour de nombreux sièges et peut s'installer rétroactivement.
- Au moment de la commande, précisez la gamme, l'accoudoir et le code (WA), p. ex. Yorkdale 2331, (3N) et (WA). Pour une installation rétroactive, précisez 2280-WA.

MANCHONS PIVOTANTS

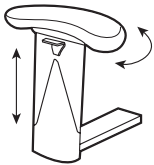

Ces manchons pivotants s'orientent vers l'intérieur ou l'extérieur, les plaçant dans la position idéale pour supporter vos bras lorsque vous utilisez une souris ou le clavier. Ils peuvent également être utilisés pour réduire l'écartement entre les accoudoirs, permettant ainsi aux utilisateurs de plus petite taille de bien appuyer leur bras lorsqu'ils travaillent au clavier.

MANCHONS COULISSANTS

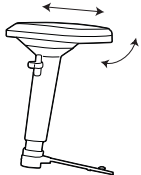

Certains accoudoirs sont munis de manchons coulissants. Les manchons coulissent au-dessus de l'assise, réduisant l'écartement entre les accoudoirs, répondant ainsi aux besoins d'utilisateurs de plus petite taille. Ils coulissent également vers l'avant pour offrir un soutien aux utilisateurs de plus grande taille, ou vers l'arrière, permettant aux utilisateurs de taille moins grande de s'asseoir plus près de la surface de travail.







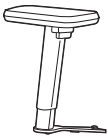

GAMME	STATUT	ACCOUDOIRS	DESCRIPTION	SUPPLÉMENT
ASPEN	STD	AS	Accoudoirs à hauteur réglable, manchons coulissants	-
	OPT	G5	Accoudoirs à hauteur réglable, manchons coulissants/pivotants blocables	0\$
AURORA	STD	3P	Accoudoirs à hauteur réglable, manchons arrondis à l'avant	-
	OPT	G5	Accoudoirs à hauteur réglable, manchons coulissants/pivotants blocables	31\$
	OPT	G6	Accoudoirs à profil bas à hauteur réglable, manchons coulissants/pivotants blocables	31\$
	OPT	T6	Accoudoirs à hauteur réglable, manchons coulissants/pivotants sur 360°	101\$
ECHO	STD	3P	Accoudoirs à hauteur réglable, manchons arrondis à l'avant	-
	OPT	C	Accoudoirs C en nylon à hauteur fixe, manchons en uréthane	31\$
	OPT	CA	Accoudoirs C en aluminium poli à hauteur fixe, manchons en uréthane	141\$
	OPT	G5	Accoudoirs à hauteur réglable, manchons coulissants/pivotants blocables	31\$
	OPT	G6	Accoudoirs à profil bas à hauteur réglable, manchons coulissants/pivotants blocables	31\$
	OPT	T6	Accoudoirs à hauteur réglable, manchons coulissants/pivotants sur 360°	101\$
ENTERPRISE	STD	TD	Accoudoirs à hauteur réglable, manchons en forme de goutte	-
	OPT	G5	Accoudoirs à hauteur réglable, manchons coulissants/pivotants blocables	31\$
	OPT	G6	Accoudoirs à profil bas à hauteur réglable, manchons coulissants/pivotants blocables	31\$
G1 ERGO SELECT	STD	G5	Accoudoirs à hauteur réglable, manchons coulissants/pivotants blocables	-
	OPT	G6	Accoudoirs à profil bas à hauteur réglable, manchons coulissants/pivotants blocables	0\$
	OPT	H1	Accoudoirs G1 à hauteur réglable, manchons coulissants/pivotants	66\$
	OPT	H2	Accoudoirs G1 à hauteur réglable, manchons larges coulissants/pivotants	106\$
	OPT	C	Accoudoirs C en nylon à hauteur fixe, manchons en uréthane	0\$
	OPT	CA	Accoudoirs C en aluminium poli à hauteur fixe, manchons en uréthane	111\$
	OPT	T6	Accoudoirs à hauteur réglable, manchons coulissants/pivotants sur 360°	71\$
GRANADA	STD	3N	Accoudoirs à hauteur réglable, Luxcurve manchons	-
	OPT	G5	Accoudoirs à hauteur réglable, manchons coulissants/pivotants blocables	70\$
	OPT	G6	Accoudoirs à profil bas à hauteur réglable, manchons coulissants/pivotants blocables	70\$
	OPT	T6	Accoudoirs à hauteur réglable, manchons coulissants/pivotants sur 360°	140\$
GRANADA DELUXE	STD	3B	Accoudoirs à hauteur réglable, manchons en uréthane	-
	OPT	G5	Accoudoirs à hauteur réglable, manchons coulissants/pivotants blocables	31\$
	OPT	G6	Accoudoirs à profil bas à hauteur réglable, manchons coulissants/pivotants blocables	31\$
	OPT	T6	Accoudoirs à hauteur réglable, manchons coulissants/pivotants sur 360°	101\$
GRAPHIC	STD	G4	Accoudoirs à hauteur réglable, manchons coulissants	-
	OPT	G5	Accoudoirs à hauteur réglable, manchons coulissants/pivotants blocables	0\$
LOOVER	STD	G5	Accoudoirs à hauteur réglable, manchons coulissants/pivotants blocables	-
	OPT	G6	Accoudoirs à profil bas à hauteur réglable, manchons coulissants/pivotants blocables	0\$
	OPT	C	Accoudoirs C en nylon à hauteur fixe, manchons en uréthane	0\$
	OPT	CA	Accoudoirs C en aluminium poli à hauteur fixe, manchons en uréthane	111\$
	OPT	T6	Accoudoirs à hauteur réglable, manchons coulissants/pivotants sur 360°	71\$
MALAGA	STD	TD	Accoudoirs à hauteur réglable, manchons en forme de goutte	-
	OPT	G5	Accoudoirs à hauteur réglable, manchons coulissants/pivotants blocables	31\$
	OPT	G6	Accoudoirs à profil bas à hauteur réglable, manchons coulissants/pivotants blocables	31\$
	OPT	T6	Accoudoirs à hauteur réglable, manchons coulissants/pivotants sur 360°	101\$
OBUSFORME	STD	G3	Accoudoirs à hauteur réglable, manchons coulissants/pivotants	-
	OPT	G2	Accoudoirs à profil bas à hauteur réglable, manchons coulissants/pivotants	0\$
	OPT	G5	Accoudoirs à hauteur réglable, manchons coulissants/pivotants blocables	0\$
	OPT	G6	Accoudoirs à profil bas à hauteur réglable, manchons coulissants/pivotants blocables	0\$
	OPT	G7	Accoudoirs à hauteur réglable, manchons larges coulissants/pivotants	0\$
	OPT	G8	Accoudoirs à profil bas à hauteur réglable, manchons larges coulissants/pivotants	0\$
	OPT	T6	Accoudoirs à hauteur réglable, manchons coulissants/pivotants sur 360°	71\$
OBUSFORME COMFORT	STD	G3	Accoudoirs à hauteur réglable, manchons coulissants/pivotants	-
	OPT	G2	Accoudoirs à profil bas à hauteur réglable, manchons coulissants/pivotants	0\$
	OPT	G5	Accoudoirs à hauteur réglable, manchons coulissants/pivotants blocables	0\$
	OPT	G6	Accoudoirs à profil bas à hauteur réglable, manchons coulissants/pivotants blocables	0\$
	OPT	G7	Accoudoirs à hauteur réglable, manchons larges coulissants/pivotants	0\$
	OPT	G8	Accoudoirs à profil bas à hauteur réglable, manchons larges coulissants/pivotants	0\$
	OPT	T6	Accoudoirs à hauteur réglable, manchons coulissants/pivotants sur 360°	71\$
OBUSFORME COMFORT XL	STD	G3	Accoudoirs à hauteur réglable, manchons coulissants/pivotants	-
	OPT	G2	Accoudoirs à profil bas à hauteur réglable, manchons coulissants/pivotants	0\$
	OPT	G5	Accoudoirs à hauteur réglable, manchons coulissants/pivotants blocables	0\$
	OPT	G6	Accoudoirs à profil bas à hauteur réglable, manchons coulissants/pivotants blocables	0\$
	OPT	G7	Accoudoirs à hauteur réglable, manchons larges coulissants/pivotants	0\$
	OPT	G8	Accoudoirs à profil bas à hauteur réglable, manchons larges coulissants/pivotants	0\$
	OPT	T6	Accoudoirs à hauteur réglable, manchons coulissants/pivotants sur 360°	71\$

CHOIX D'ACCOUDOIRS

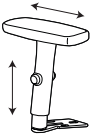
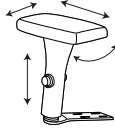
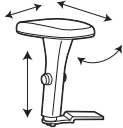
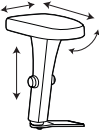
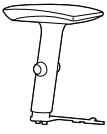
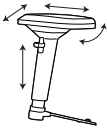
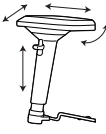
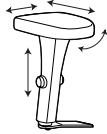
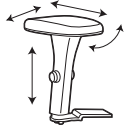
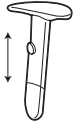
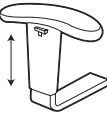
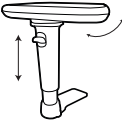
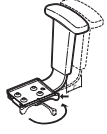

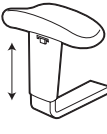
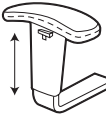

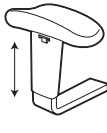





GAMME	STATUT	ACCOUDOIRS	DESCRIPTION	SUPPLÉMENT
SAXON	STD	VL	Accoudoirs rabattables à hauteur réglable, manchons en uréthane	-
	OPT	G5	Accoudoirs à hauteur réglable, manchons coulissants/pivotants blocables	0\$
	OPT	G6	Accoudoirs à profil bas à hauteur réglable, manchons coulissants/pivotants blocables	0\$
SCORE	STD	3M	Accoudoirs à hauteur réglable, manchons ovales concaves	-
	OPT	G5	Accoudoirs à hauteur réglable, manchons coulissants/pivotants blocables	31\$
	OPT	G6	Accoudoirs à profil bas à hauteur réglable, manchons coulissants/pivotants blocables	31\$
	OPT	WA	Mécanisme d'écartement des accoudoirs	84\$
SPRITZ	STD	G4	Accoudoirs à hauteur réglable, manchons coulissants	-
	OPT	C	Accoudoirs C en nylon à hauteur fixe, manchons en uréthane	0\$
	OPT	CA	Accoudoirs C en aluminium poli à hauteur fixe, manchons en uréthane	111\$
	OPT	G5	Accoudoirs à hauteur réglable, manchons coulissants/pivotants blocables	0\$
	OPT	G6	Accoudoirs à profil bas à hauteur réglable, manchons coulissants/pivotants blocables	0\$
	OPT	T6	Accoudoirs à hauteur réglable, manchons coulissants/pivotants sur 360°	71\$
	OPT	WA	Mécanisme d'écartement des accoudoirs	84\$
	OPT	WA	Mécanisme d'écartement des accoudoirs	84\$
SUPRA-X	STD	SC	Accoudoirs à hauteur réglable, manchons ovales	-
	OPT	G5	Accoudoirs à hauteur réglable, manchons coulissants/pivotants blocables	31\$
	OPT	G6	Accoudoirs à profil bas à hauteur réglable, manchons coulissants/pivotants blocables	31\$
SYNOPSIS	STD	3B	Accoudoirs à hauteur réglable, manchons en uréthane	-
	OPT	G5	Accoudoirs à hauteur réglable, manchons coulissants/pivotants blocables	31\$
	OPT	G6	Accoudoirs à profil bas à hauteur réglable, manchons coulissants/pivotants blocables	31\$
	OPT	T6	Accoudoirs à hauteur réglable, manchons coulissants/pivotants sur 360°	101\$
TRITEK ERGO SELECT (GRANDE ASSISE)	STD	G3	Accoudoirs à hauteur réglable, manchons coulissants/pivotants	-
	OPT	G2	Accoudoirs à profil bas à hauteur réglable, manchons coulissants/pivotants	0\$
	OPT	G5	Accoudoirs à hauteur réglable, manchons coulissants/pivotants blocables	0\$
	OPT	G6	Accoudoirs à profil bas à hauteur réglable, manchons coulissants/pivotants blocables	0\$
	OPT	G7	Accoudoirs à hauteur réglable, manchons larges coulissants/pivotants	0\$
	OPT	G8	Accoudoirs à profil bas à hauteur réglable, manchons larges coulissants/pivotants	0\$
	OPT	T6	Accoudoirs à hauteur réglable, manchons coulissants/pivotants sur 360°	71\$
TRITEK ERGO SELECT (ASSISE RÉGULIÈRE/PETITE)	STD	G2	Accoudoirs à profil bas à hauteur réglable, manchons coulissants/pivotants	-
	OPT	G3	Accoudoirs à hauteur réglable, manchons coulissants/pivotants	0\$
	OPT	G5	Accoudoirs à hauteur réglable, manchons coulissants/pivotants blocables	0\$
	OPT	G6	Accoudoirs à profil bas à hauteur réglable, manchons coulissants/pivotants blocables	0\$
	OPT	G7	Accoudoirs à hauteur réglable, manchons larges coulissants/pivotants	0\$
	OPT	G8	Accoudoirs à profil bas à hauteur réglable, manchons larges coulissants/pivotants	0\$
	OPT	T6	Accoudoirs à hauteur réglable, manchons coulissants/pivotants sur 360°	71\$
TRIUMPH	STD	G1	Accoudoirs à hauteur réglable, manchons coulissants/pivotants	-
	OPT	G5	Accoudoirs à hauteur réglable, manchons coulissants/pivotants blocables	0\$
	FUTURE STD	G4	Accoudoirs à hauteur réglable, manchons coulissants	-
TRUFORM	STD	SC	Accoudoirs à hauteur réglable, manchons ovales	-
	OPT	C	Accoudoirs C en nylon à hauteur fixe, manchons en uréthane	31\$
	OPT	CA	Accoudoirs C en aluminium poli à hauteur fixe, manchons en uréthane	141\$
	OPT	G5	Accoudoirs à hauteur réglable, manchons coulissants/pivotants blocables	31\$
	OPT	G6	Accoudoirs à profil bas à hauteur réglable, manchons coulissants/pivotants blocables	31\$
	OPT	T6	Accoudoirs à hauteur réglable, manchons coulissants/pivotants sur 360°	101\$
TYE	STD	3N	Accoudoirs à hauteur réglable, manchons Luxcurve	-
	OPT	G5	Accoudoirs à hauteur réglable, manchons coulissants/pivotants blocables	70\$
	OPT	G6	Accoudoirs à profil bas à hauteur réglable, manchons coulissants/pivotants blocables	70\$
	OPT	WA	Mécanisme d'écartement des accoudoirs	84\$
VION	STD	AS	Accoudoirs à hauteur réglable, manchons coulissants (chromé : AC / brume : FA, FC)	-
	STD	ZT	Accoudoirs pivotants rabattables à hauteur réglable (non offerts sur les modèles à petite assise)	-
	OPT	AF	Accoudoirs à hauteur réglable, manchons fixes (chromé : AD / brume : FF, CF)	0\$
	OPT	C	Accoudoirs C en nylon à hauteur fixe, manchons en uréthane (brume : CC)	0\$
	OPT	CA	Accoudoirs C en aluminium poli à hauteur fixe, manchons en uréthane	111\$
	OPT	G5	Accoudoirs à hauteur réglable, manchons coulissants/pivotants blocables	0\$
	OPT	G6	Accoudoirs à profil bas à hauteur réglable, manchons coulissants/pivotants blocables	0\$
	OPT	T6	Accoudoirs à hauteur réglable, manchons coulissants/pivotants sur 360°	72\$
	OPT	T6	Accoudoirs à hauteur réglable, manchons coulissants/pivotants sur 360°	72\$
YORKDALE	STD	3N	Accoudoirs à hauteur réglable, manchons Luxcurve	-
	OPT	G5	Accoudoirs à hauteur réglable, manchons coulissants/pivotants blocables	70\$
	OPT	G6	Accoudoirs à profil bas à hauteur réglable, manchons coulissants/pivotants blocables	70\$

ACCOUDOIRS EN OPTION

Achetés séparément. Le prix figure sous la description. Se reporter au tableau pour la compatibilité avec les diverses gamme.

 <p>AS Accoudoirs en T à hauteur réglable, manchons coulissants en uréthane. Pour des accoudoirs non coulissants, préciser (AF). 189 \$</p>	 <p>C Accoudoirs C à hauteur fixe avec manchons en uréthane. 189 \$ Version en aluminium poli, préciser (CA). 300 \$</p>	 <p>GL Accoudoirs en T à hauteur réglable, manchons en uréthane doux au toucher coulissants vers l'avant et vers l'arrière. 189 \$</p>	 <p>G1 Accoudoirs en T à hauteur et à écartement réglables, manchons droits articulés (coulissant et pivotant vers l'intérieur) en uréthane. 189 \$</p>	 <p>G2 Version spéciale à profil bas des accoudoirs G3. En conservent toutes les fonctions mais sont 1 po moins élevés. 189 \$</p>
 <p>G3 Accoudoirs en T à hauteur et à écartement réglables, manchons courbes articulés (coulissant et pivotant vers l'intérieur) en uréthane. 189 \$</p>	 <p>G4 Accoudoirs en T à hauteur réglable, manchons coulissants en uréthane. 189 \$</p>	 <p>G5 Accoudoirs en T blocables à hauteur et à écartement réglables, manchons articulés (coulissant vers l'avant, l'arrière et latéralement, et pivotant vers l'intérieur et l'extérieur) en uréthane. 189 \$</p>	 <p>G6 Version spéciale à profil bas des accoudoirs G5. En conservent toutes les fonctions mais sont 1 po moins élevés. 189 \$</p>	 <p>G7 Version large des accoudoirs G3. En conservent toutes les fonctions. 189 \$</p>
 <p>G8 Version spéciale à profil bas des accoudoirs G7. En conservent toutes les fonctions mais sont 1 po moins élevés. 189 \$</p>	 <p>SC Accoudoirs en T obliques, manchons ovales en uréthane doux au toucher. 158 \$</p>	 <p>TD Accoudoirs en T à hauteur réglable, manchons en forme de goutte ovales en uréthane doux au toucher. 158 \$</p>	 <p>T6 Accoudoirs en T à hauteur réglable, manchons en uréthane coulissant vers l'avant et l'arrière et pivotant sur 360°. Régl. sur 4 po; à la position supérieure, les acc. sont plus hauts que les acc. réguliers. 260 \$</p>	 <p>WA Adaptateur Vari-Width en métal. Permet d'écarter les accoudoirs de 2 po de part et d'autre de l'assise. Un levier bloque les accoudoirs en place. 84 \$</p>
 <p>ZT Accoudoirs en T pivotants rabattables à hauteur réglable, manchons en forme de goutte en uréthane texturé doux au toucher. 210 \$</p>	 <p>3B Accoudoirs en T à hauteur réglable, manchons en uréthane doux au toucher. 158 \$</p>	 <p>3M Accoudoirs en T à hauteur réglable, manchons ovales concaves en uréthane doux au toucher. 158 \$</p>	 <p>3N Accoudoirs en T à hauteur réglable, manchons Luxcurve en uréthane doux au toucher. 119 \$</p>	 <p>3P Accoudoirs en T à hauteur réglable, manchons arrondis à l'avant en uréthane doux au toucher. 158 \$</p>
 <p>3R Accoudoirs en T à hauteur réglable, manchons ovales concaves en uréthane. Coefficient de dureté élevé dur. Pour les milieux exigeants. 158 \$</p>	 <p>4415R Tablette-écrivain rabattable de droite. 10,5 po sur 21 po. Se soulève pour se rabattre sur le côté. Tablette et montant offerts en noir. Préciser 4415L pour une tablette de gauche. 308 \$</p>	 <p>4425R Tablette-écrivain rabattable de droite. 16 po sur 21 po. Se soulève pour se rabattre sur le côté. Tablette et montant offerts en noir. Préciser 4425L pour une tablette de gauche. 377 \$</p>		

CHOIX DE ROULETTES

MODÈLE	DESCRIPTION	COULEUR	REVÊTEMENT DE SOL	QUANTITÉ	PRIX
	C1SET Roulette universelle pour planchers à moquette Roulette de 2 po à chape et à doubles galets, sans collerette. Convient pour tous les piétements.	noir	moquette	jeu de 5	75 \$
	C7SET Patin Permet au siège de demeurer à la même hauteur qu'un siège sur roulettes. Convient pour tous les piétements.	noir	toutes les surfaces	jeu de 5	75 \$
	C9RSET Roulette universelle pour planchers à revêtement dur Roulette de 2,5 po à chape et à doubles galets, sans collerette. Convient pour tous les piétements.	noir bande de roulement en uréthane gris	vinyle, marbre, bois dur	jeu de 5	96 \$
	C10SET Roulette intégrée pour planchers à moquette Roulette de 2 po à chape et à doubles galets, grande collerette. Convient pour les gammes Auburn, Concorde, Kate, Malaga et Saxon uniquement.	noir	moquette	jeu de 5	84 \$
	C10RSET Roulette intégrée pour planchers à revêtement dur Roulette de 2 po à chape et à doubles galets, grande collerette. Convient pour les gammes Auburn, Concorde, Kate, Malaga et Saxon uniquement.	noir bande de roulement en uréthane gris	vinyle, marbre, bois dur	jeu de 5	104 \$
	C14RSET Roulette autobloquante Roulette de 2 po à chape en acier et à doubles galets, sans collerette. Les roulettes se bloquent dès que l'utilisateur s'assoit. Convient pour tous les piétements	noir	toutes les surfaces	jeu de 5	314 \$
	C65SET Roulette intégrée pour planchers à moquette Roulette de 2 po à chape et à doubles galets, collerette régulière. Convient pour tous les piétements sauf ceux à embouts fins comme (B5) et gouverneur (B7) .	noir	moquette	jeu de 5	75 \$
	C65RSET Roulette intégrée pour planchers à revêtement dur Roulette de 2 po à chape et à doubles galets, collerette régulière. Convient pour tous les piétements sauf ceux à embouts fins comme (B5) et gouverneur (B7) .	noir bande de roulement en uréthane gris	vinyle, marbre, bois dur	jeu de 5	96 \$
	C66RSET Roulette à doubles galets résistante au roulement Roulette de 2 po à chape en acier et à doubles galets, collerette régulière. Le mécanisme de résistance au roulement s'active lorsque le poids est soulevé. Convient pour tous les piétements sauf ceux à embouts fins comme (B5) et gouverneur (B7) .	noir	toutes les surfaces	jeu de 5	141 \$
	C82SET Grande roulette pour planchers à moquette Roulette de 2,5 po à doubles galets, sans chape ou collerette. Convient pour tous les piétements.	noir	moquette	jeu de 5	75 \$

NOTES :

- Les roulettes illustrées ci-dessus sont des roulettes de remplacement et sont vendues en jeu de cinq. Les prix indiqués permettent également de calculer le supplément exigible pour le remplacement des roulettes au moment de la commande. Le prix des roulettes en option peut être supérieur à celui des roulettes de série, la différence sera facturée. La différence de prix de roulettes ayant un prix inférieur ne sera pas créditée.
- Toutes les roulettes ne conviennent pas pour tous les revêtements de sol. Votre représentant ou un représentant du service à la clientèle de Global pourra vous aider dans des situations particulières, en s'informant notamment auprès du fabricant des roulettes. Un supplément pourra être exigé si d'autres roulettes se révèlent nécessaires.

PATINS	SURFACE	TAPIS, MOQUETTE	VINYLE EN FEUILLE	CARREAUX DE VINYLE DE LUXE	CARREAUX DE VINYLE COMPOSITE	CAOUTCHOUC	LIÈGE	BOIS DUR	REVÊTEMENT DE SOL STRATIFIÉ	CARREAUX DE CÉRAMIQUE, PIERRE	MARBRE, GRANITE	BÉTON
SANS PATINS (XG) 		●	NR	NR	NR	●	NR	NR	NR	NR	NR	NR
PATIN EN POLYCARBONATE TRANSPARENT (CG) 		●	NR	NR	NR	●	NR	NR	NR	NR	NR	●
PATIN EN POLYCARBONATE À COUSSINET EN INOX (SG) 		●	NR	NR	NR	●	NR	NR	NR	NR	NR	NR
PATIN EN POLYCARBONATE À COUSSINET EN FEUTRE (FG) 		NR	●	●	NR	NR	●	NR	●	NR	NR	NR
PATIN EN POLYCARBONATE À COUSSINET ANTIDÉRAPANT EN CAOUTCHOUC (RG) 		NR	●	●	●	NR	NR	●	●	●	●	NR

NOTA : Le tableau ci-dessus n'est présenté qu'à titre indicatif. Les patins doivent être utilisés sur des planchers propres et bien finis uniquement. Les patins non recommandés pour une utilisation sur une surface donnée ne seront pas couverts par la garantie limitée à vie de Global. Les conditions d'un site peuvent sensiblement influencer sur le caractère adéquat d'un patin selon l'application envisagée. Les patins doivent être examinés régulièrement pour prévenir les dommages. Se reporter aux descriptions ci-dessous.



● = MEILLEUR PATIN POUR L'APPLICATION

NR = UTILISATION NON RECOMMANDÉE

SANS PATINS (XG) : Le piétement monobloc chromé glisse aisément et silencieusement sur les tapis et moquettes. Nota : Ne pas utiliser dans des endroits humides.
PATIN EN POLYCARBONATE TRANSPARENT (CG) : Le patin en polycarbonate glisse bien sur la plupart des revêtements de sol. Il ne laisse pas de traces et réduit le bruit sur les surfaces dures.
PATIN EN POLYCARBONATE À COUSSINET EN INOX (SG) : Le patin muni d'un coussinet en acier inoxydable glisse facilement. Extrêmement durable, il réduit le contact au sol et le bruit sur les surfaces dures.
PATIN EN POLYCARBONATE À COUSSINET FEUTRE (FG) : Le patin muni d'un coussinet en feutre glisse facilement et silencieusement sur les surfaces dures, les protégeant contre les dommages.
PATIN EN POLYCARBONATE À COUSSINET ANTIDÉRAPANT EN CAOUTCHOUC (RG) : Le patin muni d'un coussinet en caoutchouc est antidérapant. Il s'agrippe au revêtement de sol, réduit le mouvement et les risques de rayures et élimine le bruit.

* Des patins à coussinet en feutre (FG) ou en caoutchouc (RG) sont également offerts pour les sièges d'invité à quatre pieds des gammes suivantes : Caprice, Comet, Diplomat, Lite, Locust, Sidero, Sonic, Supra, Twilight et Vion. Les recommandations ci-dessus pourront guider votre choix de patins selon votre revêtement de sol.

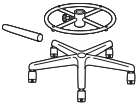
CHOIX DE PIÉTEMENTS

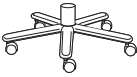
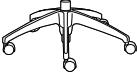
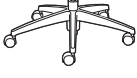
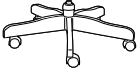
MODÈLE	NOM	PRIX
 2241	Jeu de conversion pour tabourets Comprend un emboîtement de rallonge pour le cylindre pneumatique du siège (hausse l'assise de 8 po). Un repose-pieds circulaire chromé à hauteur réglable (18 po de diamètre). Un piétement moulé par injection (26,5 po de diamètre). Pour assurer la stabilité, on recommande d'utiliser ce jeu avec un siège fonctionnel uniquement.	252 \$
 2243	Jeu de conversion pour tabourets Comprend un cylindre de levage pneumatique de 10 po. La course de l'assise varie de 24 po à 34 po, environ. Un repose-pieds circulaire chromé à hauteur réglable (18 po de diamètre). La course du repose-pied varie de 8 po à 16 po au-dessus du sol. Un piétement moulé par injection (26,5 po de diamètre). Pour assurer la stabilité, on recommande d'utiliser ce jeu avec un siège fonctionnel uniquement.	286 \$
 B2	Piétement en aluminium poli avec embouts protecteurs noirs Piétement à cinq branches en aluminium poli. Comprend de série des roulettes (C1) pour planchers à moquette. Pour des planchers à revêtement dur, commander des roulettes (C9R). Ajouter 21 \$. Coût de remplacement 271 \$. Supplément par rapport à un piétement en nylon noir 131 \$.	271 \$
 B4M	Piétement en acier avec parement arrondi en bois Piétement en acier en acier avec parement arrondi en bois. Des placages d'érable et du bois plein sont utilisés. Se reporter à la rubrique Finis pour sièges - Bois de la section Textiles et finis. Préciser le fini bois après le numéro de modèle. Comprend de série des roulettes (C1) pour planchers à moquette. Pour des planchers à revêtement dur, commander des roulettes (C9R). Ajouter 21 \$. Coût de remplacement 271 \$. Supplément par rapport à un piétement en nylon noir 131 \$.	271 \$
 B5A	Piétement araignée très arqué en aluminium Piétement araignée très arqué en aluminium poli. Comprend de série des roulettes (C1) pour planchers à moquette. Pour des planchers à revêtement dur, commander des roulettes (C9R). Ajouter 21 \$. Coût de remplacement 271 \$. Supplément par rapport à un piétement en nylon noir 131 \$.	271 \$
 B7A	Piétement gouverneur Piétement araignée moyennement arqué en aluminium poli. Comprend de série des roulettes (C1) pour planchers à moquette. Pour des planchers à revêtement dur, commander des roulettes (C9R). Ajouter 21 \$. Coût de remplacement 199 \$. Supplément par rapport à un piétement en nylon noir 131 \$.	199 \$
 PIÉTEMENT TRADITIONNEL	Piétement de style traditionnel avec parement en bois Piétement de style traditionnel en acier avec parement en bois. Genuine maple faced veneers and solids. Se reporter à la rubrique Finis pour sièges - Bois de la section Textiles et finis. Préciser le fini bois après le numéro de modèle. Comprend de série des roulettes (C1) pour planchers à moquette. Pour des planchers à revêtement dur, commander des roulettes (C9R). Ajouter 21 \$. Coût de remplacement 307 \$. Supplément par rapport à un piétement en nylon noir 184 \$.	307 \$

Nota : Le diamètre du piétement, la garniture de cylindre et le numéro de modèle peuvent varier selon la gamme de sièges. Veuillez communiquer avec le service à la clientèle de Global.

	MODÈLE	NOM
	3G	Cylindre à course de 3 po, pivotement de 360° Cylindre pneumatique Descente en douceur ^{MC} d'une course de 3 po. Ce cylindre peut ne pas être utilisable avec les mécanismes de basculement synchronisé (-0) ou de basculements multiples (-3) comme il peut entraver le fonctionnement de certaines commande.
	4F	Tige de pivotement de 360° à hauteur fixe no 4 Hauteur fixe, pivotement uniquement. La hauteur de l'assise est fonction de la longueur de la tige, qui est configurée à l'usine et ne peut être modifiée.
	4L	Cylindre à course de 4 po, pivotement de 360°, profil bas Cylindre pneumatique Descente en douceur ^{MC} à profil bas d'une course de 4 po.
	5F	Tige de pivotement de 360° à hauteur fixe no 5 Hauteur fixe, pivotement uniquement. La hauteur de l'assise est fonction de la longueur de la tige, qui est configurée à l'usine et ne peut être modifiée.
	5L	Cylindre à course de 5 po, pivotement de 360°, profil bas Cylindre pneumatique Descente en douceur ^{MC} à profil bas d'une course de 5 po.
	7G	Cylindre à course de 7 po, pivotement de 360° Cylindre pneumatique Descente en douceur ^{MC} d'une course de 7 po. Le cylindre permet à la plupart des utilisateurs de s'asseoir à une hauteur bureau ou comptoir. Les sièges peuvent être trop hauts à la hauteur bureau pour les utilisateurs de plus petite taille.
	7R	Cylindre à course de 7 po pivotement de 360° avec repose-pieds chromé de 20 po dia. Cylindre pneumatique Descente en douceur ^{MC} d'une course de 7 po. Le cylindre permet à la plupart des utilisateurs de s'asseoir à une hauteur bureau ou comptoir. Les sièges peuvent être trop hauts à la hauteur bureau pour les utilisateurs de plus petite taille (se reporter au tableau des choix de cylindres à la page 344).
	SC	Cylindre à centrage et à retour automatiques, pivotement de 360° Cylindre à retour automatique au centre et en hauteur sur une course de 2 po. Le siège pivote automatiquement pour revenir à sa position initiale de façon à ce que les groupes de sièges restent alignés. La hauteur du siège peut être baissée par l'utilisateur. Le siège revient à la hauteur maximale lorsque l'utilisateur se lève.
	SH	Cylindre de pivotement de 360° à retour automatique Cylindre à retour automatique d'une course de 2 po. La hauteur du siège peut être baissée par l'utilisateur. Le siège revient à la hauteur maximale lorsque l'utilisateur se lève.
	SN	Cylindre à retour automatique, non pivotant Cylindre à retour automatique en hauteur sur une course de 2 po. La hauteur du siège peut être baissée par l'utilisateur. Le siège revient à la hauteur maximale lorsque l'utilisateur se lève.

NOTA :

- Les cylindres ne conviennent pas tous pour tous les mécanismes. Se reporter au tableau suivant pour la compatibilité et l'effet d'un cylindre donné sur la hauteur minimum d'un siège.
- Pour plus de détails sur les suppléments et les coûts de remplacement de cylindres, communiquer avec le service à la clientèle.

CHOIX DE CYLINDRES

GAMME	CYLINDRE Mécanisme	STD	3G	4L	4F	5L	5F	7G	7R	SC	SH	SN
ACCORD	-2	4L	s.o.	STD	s.o.	+1,5	s.o.	+1,0	s.o.	s.o.	s.o.	s.o.
	-4	4G*	s.o.	s.o.	+0,5	s.o.	+1,0	+1,0	s.o.	+1,5	+1,5	+1,5
ASPEN	-3	4L	-0,75	STD	s.o.	+1,5	S.o.	+2,0	s.o.	s.o.	s.o.	s.o.
G1 ERGO SELECT	-0	4L	s.o.	STD	s.o.	+1,5	s.o.	s.o.	s.o.	s.o.	s.o.	s.o.
	-3, -8	4L	-0,75	STD	s.o.	+1,5	s.o.	+2,0	s.o.	s.o.	s.o.	s.o.
G20		5L	-2,25	-1,5	s.o.	STD	s.o.	+1,0	s.o.	s.o.	s.o.	s.o.
GRANADA DELUXE	-2, -3	4L	s.o.	STD	s.o.	+1,5	s.o.	+2,0	s.o.	s.o.	s.o.	s.o.
	-5	4L	-0,75	STD	s.o.	+1,5	s.o.	+2,0	s.o.	s.o.	s.o.	s.o.
LOOVER	-3	4L	-0,75	STD	s.o.	+1,5	s.o.	+2,0	s.o.	s.o.	s.o.	s.o.
	-4	5L	-2,25	-1,5	s.o.	STD	+1,0	+1,0	+1,0	+1,75	+1,75	+1,75
	-8	5L	-2,25	-1,5	s.o.	STD	+1,0	+1,0	+1,0	+2,0	+2,0	+2,0
LURAY	-2	4L	s.o.	STD	s.o.	+1,5	s.o.	s.o.	s.o.	s.o.	s.o.	s.o.
	-4	5L	s.o.	-1,5	+0,5	STD	+1,0	+1,0	s.o.	+1,5	+1,5	+1,5
MALAGA	-1, -4	5L	-2,25	-1,5	s.o.	STD	s.o.	+1,0	s.o.	s.o.	s.o.	s.o.
	-2, -3	5L	s.o.	-1,5	s.o.	STD	s.o.	+1,0	s.o.	s.o.	s.o.	s.o.
NOVELLO		5L	-2,25	-1,5	s.o.	STD	s.o.	+1,0	s.o.	s.o.	s.o.	s.o.
OBUSFORME COMFORT	-2, -3	4L	s.o.	STD	s.o.	+1,5	s.o.	+2,0	s.o.	s.o.	s.o.	s.o.
	-5	4L	-0,75	STD	s.o.	+1,5	s.o.	s.o.	s.o.	s.o.	s.o.	s.o.
PREFER		4G*	-1,75	-1,25	+0	+0,25	+1,0	+0,75	+0,75	s.o.	s.o.	s.o.
ROMA		4L*	-0,75	STD	s.o.	+1,5	+2,5	+2,0	s.o.	+2,0	+2,0	+2,0
SORA	-8	4L	-0,75	STD	s.o.	+1,5	s.o.	+2,0	+2,0	s.o.	s.o.	s.o.
SUPRA-X	-1, -4, -5	5L	-2,25	-1,5	s.o.	STD	s.o.	+1,0	s.o.	s.o.	s.o.	s.o.
	-3	5L	s.o.	-1,5	s.o.	STD	s.o.	+1,0	s.o.	s.o.	s.o.	s.o.
SYNOPSIS	-3	5L	s.o.	-1,5	s.o.	STD	s.o.	+1,0	s.o.	s.o.	s.o.	s.o.
	-4	5L	-2,25	-1,5	s.o.	STD	+1,0	+1,0	s.o.	+2,25	+2,25	+2,25
TRITEK ERGO SELECT - PETITE ASSISE	-3	4L	s.o.	STD	s.o.	+1,5	s.o.	+2,0	s.o.	s.o.	s.o.	s.o.
	-5	4L	-0,5	STD	s.o.	+1,5	s.o.	+2,0	s.o.	s.o.	s.o.	s.o.
- ASSISE RÉGULIÈRE	-3	5L	s.o.	-1,5	s.o.	STD	s.o.	+1,0	s.o.	s.o.	s.o.	s.o.
	-5	5L	-2,25	-1,5	s.o.	STD	s.o.	+1,0	s.o.	s.o.	s.o.	s.o.
- GRANDE ASSISE	-3	5G	s.o.	-2,25	s.o.	-1,0	s.o.	+2,0	s.o.	s.o.	s.o.	s.o.
	-5	5G	-2,75	-2,25	s.o.	-1,0	s.o.	+2,0	s.o.	s.o.	s.o.	s.o.
TRIUMPH	-3, -8	4L*	-0,75	STD	s.o.	+1,5	s.o.	+2,0	s.o.	s.o.	s.o.	s.o.
TRUFORM	-0	5L	s.o.	-1,5	s.o.	STD	s.o.	s.o.	s.o.	s.o.	s.o.	s.o.
	-1, -3, -4, -5	5L	s.o.	-1,5	s.o.	STD	s.o.	+1,0	s.o.	s.o.	s.o.	s.o.
	-8	5L	-2,25	-1,5	s.o.	STD	s.o.	+1,0	s.o.	s.o.	s.o.	s.o.
VION	-3	5L	-2,25	-1,5	s.o.	STD	s.o.	+1,0	+1,0	+1,75	+1,75	+1,5
	-4	5L	-2,25	-1,5	s.o.	STD	+1,0	+1,0	+1,0	+1,0	+1,0	+1,5
	-8	5L	-2,25	-1,5	s.o.	STD	+0,5	+1,0	s.o.	s.o.	s.o.	+1,5

NOTA : LES VALEURS PRÉSENTÉES INDIQUENT LA VARIATION (EN POUÇES) PAR RAPPORT À LA HAUTEUR MINIMALE D'UN SIÈGE DONNÉ.

LES CHOIX DE CYLINDRES NE S'APPLIQUENT PAS AUX PRODUITS DE LA SECTION "HAUT RENDEMENT/24 H" ET "SIÈGES SPÉCIALISÉS". LEUR GARANTIE EST BASÉE SUR LES CARACTÉRISTIQUES DU CYLINDRE DE SÉRIE.

*CYLINDRE SPÉCIAL

sièges spécialisés



Academic (fonctionnel).....346



Industriel (nettoyage au chiffon - 64).....353



Industriel (- 50).....348



Sidero (modèles pour enfants).....174

GAMME ACADEMIC - SIÈGES FONCTIONNELS









modèle S2314 Score

CARACTÉRISTIQUES DE SÉRIE

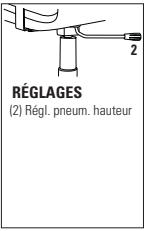
- Des sièges fonctionnels durables, conçus pour des années d'utilisation en salle de formation et en milieu scolaire.
- Le montant du dossier est soudé ou boulonné au mécanisme du siège; la hauteur et l'inclinaison du dossier sont fixes et ne se réglent pas.
- Un bourrelet protecteur en vinyle est de série.
- Des accoudoirs en T à hauteur réglable munis de manchons courbes en uréthane (3N) sont de série et offerts en noir uniquement.
- Tous les modèles sont dotés de série d'un piétement araignée en nylon noir renforcé à la fibre de verre moulé par injection avec roulettes (C65) à doubles galets pour planchers à moquette.
- Le bâti et le piétement sont offerts dans un fini noir uniquement.

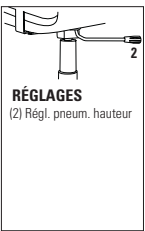
CARACTÉRISTIQUES EN OPTION

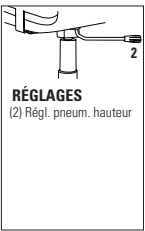
- Pour des planchers à revêtement dur, commander des roulettes (C65R). Ajouter 21 \$.
- L'assise est aussi offerte en mousse viscoélastique. Préciser (MF). Ajouter 106 \$.
- Le mécanisme d'écartement des accoudoirs Vari-Width (WA) est offert lorsque le siège est commandé avec des accoudoirs réglables. Le mécanisme permet d'écarter les accoudoirs de 2 po de part et d'autre de l'assise. Ajouter 84 \$.
- Pour plus de choix d'accoudoirs ou de roulettes, se reporter à la rubrique des accoudoirs et des roulettes (335). Le prix des roulettes en option peut être supérieur à celui des roulettes de série de votre siège et la différence sera facturée. Lorsque le prix est inférieur, la différence ne sera pas créditée.

DESCRIPTION	CARACTÉRISTIQUES	MODÈLE	GRADES DE TEXTILE DE SÉRIE													
			1	2	3	4	5	6	7	8	9	10	11	12		
 <p>Score</p> <p>Tabouret fonctionnel à DB TFC : 1.25 V. 1.14 M Poids unitaire : 35 LB 15.9 KG Poids - boîte : 38 LB 17.24 KG Volume - boîte : 9.75 P³ 0.27 M³</p>	 <p>RÉGLAGES (2) Régl. pneum. hauteur</p> <p>Caractéristiques ergonomiques : C, H, M, N</p>	S2303	625	665	699	738	801	860	919	970	1034	1094	1175	1290		
		DIMENSIONS HORS TOUT			DIMENSIONS DE L'ASSISE			DIMENSIONS DU DOSSIER								
		L	P	H	L	P	H	L	H							
		PO 24 MM 610	23.5 597	43 1092	20 508	17.5 445	23-33 584-838	18 457	17 432							
			RTA 1		1 par boîte											
 <p>Score</p> <p>Tabouret fonctionnel à DB, sans accoudoirs TFC : 1.25 V. 1.14 M Poids unitaire : 30 LB 13.6 KG Poids - boîte : 33 LB 14.97 KG Volume - boîte : 9.75 P³ 0.27 M³</p>	 <p>RÉGLAGES (2) Régl. pneum. hauteur</p> <p>Caractéristiques ergonomiques : C, M, N</p>	S2304	546	586	620	659	722	781	840	891	955	1015	1096	1211		
		DIMENSIONS HORS TOUT			DIMENSIONS DE L'ASSISE			DIMENSIONS DU DOSSIER								
		L	P	H	L	P	H	L	H							
		PO 20 MM 508	23.5 597	43 1092	20 508	17.5 445	23-33 584-838	18 457	17 432							
			RTA 1		1 par boîte											
 <p>Score</p> <p>Fauteuil fonctionnel à DB TFC : 1.25 V. 1.14 M Poids unitaire : 30 LB 13.6 KG Poids - boîte : 37 LB 16.78 KG Volume - boîte : 10.75 P³ 0.3 M³</p>	 <p>RÉGLAGES (2) Régl. pneum. hauteur</p> <p>Caractéristiques ergonomiques : C, H, M, N</p>	S2314	518	558	592	631	694	753	812	863	927	987	1068	1183		
		DIMENSIONS HORS TOUT			DIMENSIONS DE L'ASSISE			DIMENSIONS DU DOSSIER								
		L	P	H	L	P	H	L	H							
		PO 24 MM 610	23.5 597	35.5 902	20 508	17.5 445	16-21 406-533	18 457	17 432							
			RTA 1		1 par boîte											

EXPLICATION DES DIVERSES APPLICATIONS INDUSTRIELLES

Cette section ne présente que certaines des possibilités. Veuillez communiquer avec votre représentant pour de plus amples renseignements.



INDUSTRIEL - 50

Ces sièges sont conçus pour les milieux haut rendement à usage intensif, par exemple les usines, les chaînes de montage et les bureaux de régulation. Ils se caractérisent par des composantes durables, y compris une construction en acier fort, des cylindres de levage pneumatique et des bâtis chromés résistants à l'humidité, à l'écaillage et à la corrosion, des piétements haut rendement, des roulettes de sécurité commandées par le poids pour les planchers à revêtement dur ou des patins de mise à niveau intégrés, un tissu résistant à l'usure ou un vinyle facile à nettoyer.



ANTIMICROBIEN (UI - USAGE INTENSIF) - 62

Ces sièges sont conçus pour les laboratoires et bien des endroits en milieu hospitalier qui nécessitent un mobilier qui prohibe le développement bactérien et la prolifération fongique et qui se nettoie aisément. Les tissus et vinyles à propriétés antimicrobiennes inhibent la pénétration et la prolifération de microorganismes indésirables. Des filtres intégrés permettent au tissu ou au vinyle de respirer.



NETTOYAGE AU CHIFFON (MINOTAUR) - 64

Ces sièges sont conçus pour les fabricants d'aliments secs, les hôpitaux et les laboratoires judiciaires qui exigent le nettoyage régulier et immédiat de la poussière, de la saleté ou de la poudre. Le tissu d'ameublement de tout genre est inacceptable dans de tels milieux. Les assises et dossiers confortables en polyuréthane noir, des cylindres de levage pneumatique et des bâtis chromés résistants à l'humidité, à l'écaillage et à la corrosion, et des roulettes ou des patins de sécurité figurent parmi les caractéristiques. Certains produits à « nettoyage au chiffon » peuvent également être offerts avec protection ESD.

TABEAU DES TISSUS POUR APPLICATIONS INDUSTRIELLES

APPLICATION	TISSU OU VINYLE
Industriel - 50	<p>Grade 1 (tissu) : Terrace, Waterfall</p> <p>Grade 2 (tissu) : Imprint</p> <p>Grade 2 (vinyle) : Allante FRee, collection MorCare^{MC} (Vitality), Luxhide</p>
Antimicrobien - 62 avec apprêt Global UltraSeal^{MC}	Grade 2 (vinyle) : Collection MorCare ^{MC} (Vitality)
Nettoyage au chiffon - 64	Aucun tissu requis; les sièges sont fabriqués en mousse uréthane moulée.

GAMME INDUSTRIELLE - 50



modèle 3212-50 (3N)

modèle 3288-50 (3N)



Industriel - 50
Conçus pour les milieux haut rendement comme les usines, chaînes de montage et bureaux de régulation.





CARACTÉRISTIQUES DE SÉRIE





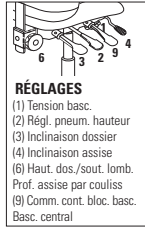

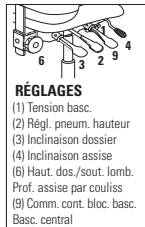

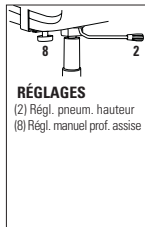
- Les modèles Granada présentent une assise moulée et un dossier profilé intégrant un support lombaire amélioré.
- Des accoudoirs en T à hauteur réglable munis de manchons courbes en uréthane (3N) sont de série et offerts en noir uniquement.
- Les sièges sont dotés d'un cylindre pneumatique et d'un bâti chromés qui résistent à l'écaillage, à la corrosion et à l'humidité.
- Les sièges sont munis d'un cylindre pneumatique chromé offrant une course de 5 po.
- Les tabourets munis d'un cylindre pneumatique chromé offrant une course de 10 po.
- De série sur tous certains modèles choisis, une garniture transparente protège le dossier.
- Le mécanisme sur coulisse de réglage de la profondeur de l'assise à levier sur le côté est de série sur tous les modèles à basculements multiples.
- Un piétement à cinq branches moulé par injection en nylon noir renforcé à la fibre de verre est de série. Les tabourets haut rendement sont munis de patins en caoutchouc antidérapants.

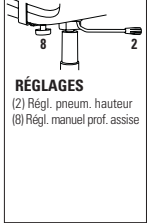

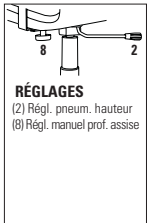

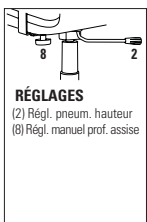

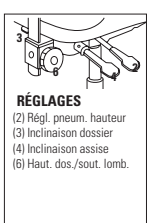

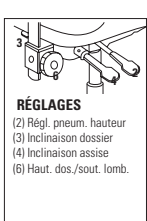
- La plupart des modèles Minotaur sont dotés de série d'un piétement haut rendement à cinq branches avec mandrin en métal et de roulettes (C10R) pour planchers à revêtement dur.
- Des roulettes (C39R) pour planchers à revêtement dur sont de série pour les modèles Granada.
- Choix de textiles : tissus haut rendement ou vinyles facile à nettoyer uniquement (tel qu'il est indiqué dans le tableau des tissus pour applications industrielles).





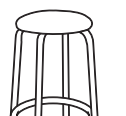

CARACTÉRISTIQUES EN OPTION

- Pour plus de choix d'accoudoirs ou de roulettes, se reporter à la rubrique des accoudoirs et des roulettes (pages 335 et 356). *Le prix des roulettes en option peut être supérieur à celui des roulettes de série de votre siège et la différence sera facturée. Lorsque le prix est inférieur, la différence ne sera pas créditée.*

DESCRIPTION	CARACTÉRISTIQUES	MODÈLE	GRADES DE TEXTILE DE SÉRIE													
			1	2	3	4	5	6	7	8	9	10	11	12		
 <p>Granada</p> <p>Fauteuil à basculements multiples à DB TFC : 1.5 V. 1.37 M Poids unitaire : 48 LB 21.8 KG Poids - boîte : 52 LB 23.59 KG Volume - boîte : 13 P³ 0.36 M³</p>	 <p>RÉGLAGES (1) Tension basc. (2) Régl. pneum. hauteur (3) Inclinaison dossier (4) Inclinaison assise (6) Haut. dos./sout. lomb. Prof. assise par couliss (9) Comm. cont. bloc. basc. Basc. central</p>	3212-50	-	1117	1158	1204	1281	1351	1422	1483	1560	1632	1729	1867		
		DIMENSIONS HORS TOUT L P H			DIMENSIONS DE L'ASSISE L P H			DIMENSIONS DU DOSSIER L H								
		PO	25,5	24	40	20,5	17-19,5	17,5-22,5	19	17,5-21,5						
		MM	648	610	1016	521	432-495	445-572	483	445-546						
		RTA 2	1 par boîte													
 <p>Granada</p> <p>Fauteuil à basculements multiples à DH TFC : 1.75 V. 1.6 M Poids unitaire : 51 LB 23.2 KG Poids - boîte : 55 LB 24.95 KG Volume - boîte : 15,5 P³ 0.43 M³</p>	 <p>RÉGLAGES (1) Tension basc. (2) Régl. pneum. hauteur (3) Inclinaison dossier (4) Inclinaison assise (6) Haut. dos./sout. lomb. Prof. assise par couliss (9) Comm. cont. bloc. basc. Basc. central</p>	3217-50	-	1156	1203	1258	1347	1429	1511	1583	1672	1756	1870	2031		
		DIMENSIONS HORS TOUT L P H			DIMENSIONS DE L'ASSISE L P H			DIMENSIONS DU DOSSIER L H								
		PO	25,5	24,5	43	20,5	17-19,5	17,5-22,5	19	21,5-25,5						
		MM	648	622	1092	521	432-495	445-572	483	546-648						
		RTA 2	1 par boîte													
 <p>Granada</p> <p>Chaise fonctionnelle à DB TFC : 1.5 V. 1.37 M Poids unitaire : 28 LB 12.7 KG Poids - boîte : 32 LB 14.51 KG Volume - boîte : 13 P³ 0.36 M³</p>	 <p>RÉGLAGES (2) Régl. pneum. hauteur (8) Régl. manuel prof. assise</p>	3254-50	-	767	808	854	931	1001	1072	1133	1210	1282	1379	1517		
		DIMENSIONS HORS TOUT L P H			DIMENSIONS DE L'ASSISE L P H			DIMENSIONS DU DOSSIER L H								
		PO	20,5	24	38	20,5	17,5-19	16,5-21,5	19	19						
		MM	521	610	965	521	445-483	419-546	483	483						
		RTA 2	1 par boîte													

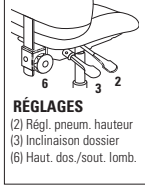
DESCRIPTION	CARACTÉRISTIQUES	MODÈLE	GRADES DE TEXTILE DE SÉRIE												
			1	2	3	4	5	6	7	8	9	10	11	12	
 <p>Granada</p> <p>Fauteuil fonctionnel à DB, acc. 3N TFC : 1.5 V 1.37 M Poids unitaire : 36 LB 16.4 KG Poids - boîte : 40 LB 18.14 KG Volume - boîte : 13 P³ 0.36 M³</p>	 <p>RÉGLAGES (2) Régl. pneum. hauteur (8) Régl. manuel prof. assise</p> <p>Caractéristiques ergonomiques : C, E, M, N</p>	3255-50	-	881	922	968	1045	1115	1186	1247	1324	1396	1493	1631	
		DIMENSIONS HORS TOUT			DIMENSIONS DE L'ASSISE			DIMENSIONS DU DOSSIER							
		L	P	H	L	P	H	L		H					
		PO 25.5 MM 648	24 610	38 965	20.5 521	17.5-19 445-483	16.5-21.5 419-546	19 483		19 483					
			RTA 2	1 par boîte											
 <p>Granada</p> <p>Tabouret fonctionnel TFC : 1.5 V 1.37 M Poids unitaire : 32 LB 14.5 KG Poids - boîte : 37 LB 16.78 KG Volume - boîte : 13 P³ 0.36 M³</p>	 <p>RÉGLAGES (2) Régl. pneum. hauteur (8) Régl. manuel prof. assise</p> <p>Caractéristiques ergonomiques : C, E, M, N</p>	3256-50	-	885	926	972	1049	1119	1190	1251	1328	1400	1497	1635	
		DIMENSIONS HORS TOUT			DIMENSIONS DE L'ASSISE			DIMENSIONS DU DOSSIER							
		L	P	H	L	P	H	L		H					
		PO 20.5 MM 521	24 610	48 1219	20.5 521	17.5-19 445-483	23-33 584-838	19 483		19 483					
			RTA 2	1 par boîte											
 <p>Granada</p> <p>Tabouret fonctionnel, acc. 3N TFC : 1.5 V 1.37 M Poids unitaire : 38 LB 17.3 KG Poids - boîte : 43 LB 19.5 KG Volume - boîte : 15.75 P³ 0.44 M³</p>	 <p>RÉGLAGES (2) Régl. pneum. hauteur (8) Régl. manuel prof. assise</p> <p>Caractéristiques ergonomiques : C, E, H, M, N, Q</p>	3257-50	-	1001	1042	1088	1165	1235	1306	1367	1444	1516	1613	1751	
		DIMENSIONS HORS TOUT			DIMENSIONS DE L'ASSISE			DIMENSIONS DU DOSSIER							
		L	P	H	L	P	H	L		H					
		PO 25.5 MM 648	24 610	48 1219	20.5 521	17.5-19 445-483	23-33 584-838	19 483		19 483					
			RTA 2	1 par boîte											
 <p>Granada</p> <p>Tabouret d'opérateur TFC : 1.5 V 1.37 M Poids unitaire : 39 LB 17.7 KG Poids - boîte : 44 LB 19.96 KG Volume - boîte : 13 P³ 0.36 M³</p>	 <p>RÉGLAGES (2) Régl. pneum. hauteur (3) Inclinaison dossier (4) Inclinaison assise (6) Haut. dos./sout. lomb.</p> <p>Caractéristiques ergonomiques : C, D, F, G, M, N</p>	3278-50	-	1070	1111	1157	1234	1304	1375	1436	1513	1585	1682	1820	
		DIMENSIONS HORS TOUT			DIMENSIONS DE L'ASSISE			DIMENSIONS DU DOSSIER							
		L	P	H	L	P	H	L		H					
		PO 20.5 MM 521	23.5 597	48 1219	20.5 521	17.5 445	24-34 610-864	19 483		17.5-21.5 445-546					
			RTA 2	1 par boîte											
 <p>Granada</p> <p>Tabouret d'opérateur, acc. 3N TFC : 1.5 V 1.37 M Poids unitaire : 47 LB 21.4 KG Poids - boîte : 52 LB 23.59 KG Volume - boîte : 15.75 P³ 0.44 M³</p>	 <p>RÉGLAGES (2) Régl. pneum. hauteur (3) Inclinaison dossier (4) Inclinaison assise (6) Haut. dos./sout. lomb.</p> <p>Caractéristiques ergonomiques : C, D, F, G, H, M, N, Q</p>	3288-50	-	1185	1226	1272	1349	1419	1490	1551	1628	1700	1797	1935	
		DIMENSIONS HORS TOUT			DIMENSIONS DE L'ASSISE			DIMENSIONS DU DOSSIER							
		L	P	H	L	P	H	L		H					
		PO 25.5 MM 648	23.5 597	48 1219	20.5 521	17.5 445	24-34 610-864	19 483		17.5-21.5 445-546					
			RTA 2	1 par boîte											

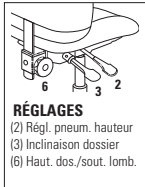
DESCRIPTION	CARACTÉRISTIQUES	MODÈLE	GRADES DE TEXTILE DE SÉRIE												
			1	2	3	4	5	6	7	8	9	10	11	12	
 <p>Minotauro - Tabouret de travail TFC : 0.75 V. 0.69 M Poids unitaire : 11 LB 5 KG Poids - boîte : 19 LB 8.62 KG Volume - boîte : 14.5 P³ 0.41 M³</p>	Pivotement sur 360°. Réglage pneumatique sur 5 po. Caractéristiques ergonomiques : C	9602-50	-	298	318	342	380	415	450	481	519	555	604	673	
		DIMENSIONS HORS TOUT			DIMENSIONS DE L'ASSISE			DIMENSIONS DU DOSSIER							
		L	P	H	L	P	H	L	H						
		PO 14 MM 356	14 356	17.5 445	14 356	- -	15-20 381-508	- -	- -						
			RTA 00		1 par boîte										
 <p>Minotauro - Tabouret de travail TFC : 0.75 V. 0.69 M Poids unitaire : 13 LB 5.9 KG Poids - boîte : 21 LB 9.53 KG Volume - boîte : 14.5 P³ 0.41 M³</p>	Pivotement sur 360°. Réglage pneumatique sur 10 po. Caractéristiques ergonomiques : C	9604-50	-	343	363	387	425	460	495	526	564	600	649	718	
		DIMENSIONS HORS TOUT			DIMENSIONS DE L'ASSISE			DIMENSIONS DU DOSSIER							
		L	P	H	L	P	H	L	H						
		PO 14 MM 356	14 356	26.5 673	14 356	- -	21.5-31.5 546-800	- -	- -						
			RTA 00	1 par boîte											
 <p>Minotauro - Tabouret de travail TFC : s.o. Poids unitaire : 12 LB 5.5 KG Poids - boîte : 16 LB 7.26 KG Volume - boîte : 13 P³ 0.36 M³</p>	Pivotement sur 360°. Réglage pneumatique sur 5 po. Caractéristiques ergonomiques : C	Prix courant													
		9611-50	472												
		DIMENSIONS HORS TOUT			DIMENSIONS DE L'ASSISE			DIMENSIONS DU DOSSIER							
		L	P	H	L	P	H	L	H						
PO 14 MM 356	14 356	24.5 622	14 356	- -	15-20 381-508	- -	- -								
			RTA 00	1 par boîte											
 <p>Minotauro - Tabouret de travail TFC : s.o. Poids unitaire : 14 LB 6.4 KG Poids - boîte : 22 LB 9.98 KG Volume - boîte : 14.5 P³ 0.41 M³</p>	Pivotement sur 360°. Réglage pneumatique sur 10 po. Caractéristiques ergonomiques : C	Prix courant													
		9612-50	517												
		DIMENSIONS HORS TOUT			DIMENSIONS DE L'ASSISE			DIMENSIONS DU DOSSIER							
		L	P	H	L	P	H	L	H						
PO 14 MM 356	14 356	31 787	14 356	- -	21.5-31.5 546-800	- -	- -								
			RTA 00	1 par boîte											
 <p>Minotauro - Tabouret haut rendement TFC : 0.75 V. 0.69 M Poids unitaire : 13 LB 5.9 KG Poids - boîte : 17 LB 7.71 KG Volume - boîte : 5.5 P³ 0.15 M³</p>	Pivotement sur 360°. Réglage pneumatique sur 10 po. Caractéristiques ergonomiques : C	9624-50	-	296	316	340	378	413	448	479	517	553	602	671	
		DIMENSIONS HORS TOUT			DIMENSIONS DE L'ASSISE			DIMENSIONS DU DOSSIER							
		L	P	H	L	P	H	L	H						
		PO 16 MM 406	16 406	27.5 699	14 356	- -	27.5 699	- -	- -						
			RTA 00		1 par boîte										
 <p>Minotauro - Tabouret haut rendement TFC : 0.75 V. 0.69 M Poids unitaire : 15 LB 6.8 KG Poids - boîte : 19 LB 8.62 KG Volume - boîte : 5.5 P³ 0.15 M³</p>	Pivotement sur 360°. Réglage pneumatique sur 10 po. Caractéristiques ergonomiques : C	9632-50	-	320	340	364	402	437	472	503	541	577	626	695	
		DIMENSIONS HORS TOUT			DIMENSIONS DE L'ASSISE			DIMENSIONS DU DOSSIER							
		L	P	H	L	P	H	L	H						
		PO 16 MM 406	16 406	32.5 826	14 356	- -	32.5 826	- -	- -						
			RTA 00		1 par boîte										

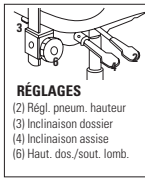
DESCRIPTION	CARACTÉRISTIQUES	MODÈLE	GRADES DE TEXTILE DE SÉRIE																																
 <p>Minotaur - Fauteuil fonctionnel TFC : s.o. Poids unitaire : 22 LB 10 KG Poids - boîte : 26 LB 11.79 KG Volume - boîte : 13 P³ 0.36 M³</p>	Pivotement sur 360°. Réglage pneumatique sur 5 po. Caractéristiques ergonomiques : C, E	Prix courant																																	
		9662-50	638																																
		<table border="1"> <thead> <tr> <th colspan="3">DIMENSIONS HORS TOUT</th> <th colspan="3">DIMENSIONS DE L'ASSISE</th> <th colspan="2">DIMENSIONS DU DOSSIER</th> </tr> <tr> <th>L</th> <th>P</th> <th>H</th> <th>L</th> <th>P</th> <th>H</th> <th>L</th> <th>H</th> </tr> </thead> <tbody> <tr> <td>PO 18</td> <td>21</td> <td>32</td> <td>18</td> <td>16.5-19</td> <td>14-19</td> <td>16.5</td> <td>16</td> </tr> <tr> <td>MM 457</td> <td>533</td> <td>813</td> <td>457</td> <td>419-483</td> <td>356-483</td> <td>419</td> <td>406</td> </tr> </tbody> </table>			DIMENSIONS HORS TOUT			DIMENSIONS DE L'ASSISE			DIMENSIONS DU DOSSIER		L	P	H	L	P	H	L	H	PO 18	21	32	18	16.5-19	14-19	16.5	16	MM 457	533	813	457	419-483	356-483	419
DIMENSIONS HORS TOUT			DIMENSIONS DE L'ASSISE			DIMENSIONS DU DOSSIER																													
L	P	H	L	P	H	L	H																												
PO 18	21	32	18	16.5-19	14-19	16.5	16																												
MM 457	533	813	457	419-483	356-483	419	406																												
 <p>Minotaur - Tabouret fonctionnel TFC : s.o. Poids unitaire : 29 LB 13.2 KG Poids - boîte : 33 LB 14.97 KG Volume - boîte : 13 P³ 0.36 M³</p>	Pivotement sur 360°. Réglage pneumatique sur 10 po. Caractéristiques ergonomiques : C, E	Prix courant																																	
		9663-50	769																																
		<table border="1"> <thead> <tr> <th colspan="3">DIMENSIONS HORS TOUT</th> <th colspan="3">DIMENSIONS DE L'ASSISE</th> <th colspan="2">DIMENSIONS DU DOSSIER</th> </tr> <tr> <th>L</th> <th>P</th> <th>H</th> <th>L</th> <th>P</th> <th>H</th> <th>L</th> <th>H</th> </tr> </thead> <tbody> <tr> <td>PO 18</td> <td>20.5</td> <td>42</td> <td>18</td> <td>16.5-19</td> <td>20-30</td> <td>16.5</td> <td>16.5</td> </tr> <tr> <td>MM 457</td> <td>521</td> <td>1067</td> <td>457</td> <td>419-483</td> <td>508-762</td> <td>419</td> <td>419</td> </tr> </tbody> </table>			DIMENSIONS HORS TOUT			DIMENSIONS DE L'ASSISE			DIMENSIONS DU DOSSIER		L	P	H	L	P	H	L	H	PO 18	20.5	42	18	16.5-19	20-30	16.5	16.5	MM 457	521	1067	457	419-483	508-762	419
DIMENSIONS HORS TOUT			DIMENSIONS DE L'ASSISE			DIMENSIONS DU DOSSIER																													
L	P	H	L	P	H	L	H																												
PO 18	20.5	42	18	16.5-19	20-30	16.5	16.5																												
MM 457	521	1067	457	419-483	508-762	419	419																												
 <p>Minotaur - Chaise fonctionnelle posture TFC : s.o. Poids unitaire : 26 LB 11.8 KG Poids - boîte : 30 LB 13.61 KG Volume - boîte : 13 P³ 0.36 M³</p>	 <p>RÉGLAGES (2) Régl. pneum. hauteur (3) Inclinaison dossier (6) Haut. dos./sout. lomb.</p> Réglage pneumatique sur 5 po. Caractéristiques ergonomiques : C, D	Prix courant																																	
		9664-50	726																																
		<table border="1"> <thead> <tr> <th colspan="3">DIMENSIONS HORS TOUT</th> <th colspan="3">DIMENSIONS DE L'ASSISE</th> <th colspan="2">DIMENSIONS DU DOSSIER</th> </tr> <tr> <th>L</th> <th>P</th> <th>H</th> <th>L</th> <th>P</th> <th>H</th> <th>L</th> <th>H</th> </tr> </thead> <tbody> <tr> <td>PO 18</td> <td>20</td> <td>32</td> <td>18</td> <td>16</td> <td>14-19</td> <td>16.5</td> <td>12.5-19</td> </tr> <tr> <td>MM 457</td> <td>508</td> <td>813</td> <td>457</td> <td>406</td> <td>356-483</td> <td>419</td> <td>318-483</td> </tr> </tbody> </table>			DIMENSIONS HORS TOUT			DIMENSIONS DE L'ASSISE			DIMENSIONS DU DOSSIER		L	P	H	L	P	H	L	H	PO 18	20	32	18	16	14-19	16.5	12.5-19	MM 457	508	813	457	406	356-483	419
DIMENSIONS HORS TOUT			DIMENSIONS DE L'ASSISE			DIMENSIONS DU DOSSIER																													
L	P	H	L	P	H	L	H																												
PO 18	20	32	18	16	14-19	16.5	12.5-19																												
MM 457	508	813	457	406	356-483	419	318-483																												
 <p>Minotaur - Tabouret fonctionnel posture TFC : s.o. Poids unitaire : 27 LB 12.3 KG Poids - boîte : 33 LB 14.97 KG Volume - boîte : 13 P³ 0.36 M³</p>	 <p>RÉGLAGES (2) Régl. pneum. hauteur (3) Inclinaison dossier (6) Haut. dos./sout. lomb.</p> Réglage pneumatique sur 10 po. Caractéristiques ergonomiques : C, D	Prix courant																																	
		9665-50	855																																
		<table border="1"> <thead> <tr> <th colspan="3">DIMENSIONS HORS TOUT</th> <th colspan="3">DIMENSIONS DE L'ASSISE</th> <th colspan="2">DIMENSIONS DU DOSSIER</th> </tr> <tr> <th>L</th> <th>P</th> <th>H</th> <th>L</th> <th>P</th> <th>H</th> <th>L</th> <th>H</th> </tr> </thead> <tbody> <tr> <td>PO 18</td> <td>20</td> <td>42</td> <td>18</td> <td>16</td> <td>20.5-30.5</td> <td>16.5</td> <td>12.5-19</td> </tr> <tr> <td>MM 457</td> <td>508</td> <td>1067</td> <td>457</td> <td>406</td> <td>521-775</td> <td>419</td> <td>318-483</td> </tr> </tbody> </table>			DIMENSIONS HORS TOUT			DIMENSIONS DE L'ASSISE			DIMENSIONS DU DOSSIER		L	P	H	L	P	H	L	H	PO 18	20	42	18	16	20.5-30.5	16.5	12.5-19	MM 457	508	1067	457	406	521-775	419
DIMENSIONS HORS TOUT			DIMENSIONS DE L'ASSISE			DIMENSIONS DU DOSSIER																													
L	P	H	L	P	H	L	H																												
PO 18	20	42	18	16	20.5-30.5	16.5	12.5-19																												
MM 457	508	1067	457	406	521-775	419	318-483																												
 <p>Minotaur - Chaise d'opérateur TFC : s.o. Poids unitaire : 29 LB 13.2 KG Poids - boîte : 34 LB 15.42 KG Volume - boîte : 13 P³ 0.36 M³</p>	 <p>RÉGLAGES (2) Régl. pneum. hauteur (3) Inclinaison dossier (4) Inclinaison assise (6) Haut. dos./sout. lomb.</p> Réglage pneumatique sur 5 po. Caractéristiques ergonomiques : C, D, F, G	Prix courant																																	
		9666-50	804																																
		<table border="1"> <thead> <tr> <th colspan="3">DIMENSIONS HORS TOUT</th> <th colspan="3">DIMENSIONS DE L'ASSISE</th> <th colspan="2">DIMENSIONS DU DOSSIER</th> </tr> <tr> <th>L</th> <th>P</th> <th>H</th> <th>L</th> <th>P</th> <th>H</th> <th>L</th> <th>H</th> </tr> </thead> <tbody> <tr> <td>PO 18</td> <td>20.5</td> <td>32</td> <td>18</td> <td>17</td> <td>15-20</td> <td>16.5</td> <td>12.5-19</td> </tr> <tr> <td>MM 457</td> <td>521</td> <td>813</td> <td>457</td> <td>432</td> <td>381-508</td> <td>419</td> <td>318-483</td> </tr> </tbody> </table>			DIMENSIONS HORS TOUT			DIMENSIONS DE L'ASSISE			DIMENSIONS DU DOSSIER		L	P	H	L	P	H	L	H	PO 18	20.5	32	18	17	15-20	16.5	12.5-19	MM 457	521	813	457	432	381-508	419
DIMENSIONS HORS TOUT			DIMENSIONS DE L'ASSISE			DIMENSIONS DU DOSSIER																													
L	P	H	L	P	H	L	H																												
PO 18	20.5	32	18	17	15-20	16.5	12.5-19																												
MM 457	521	813	457	432	381-508	419	318-483																												

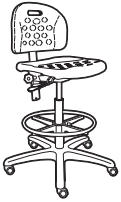
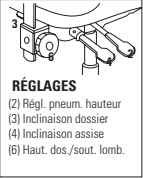
DESCRIPTION	CARACTÉRISTIQUES	MODÈLE	GRADES DE TEXTILE DE SÉRIE						
 <p>Minotaur - Tabouret d'opérateur TFC : s.o. Poids unitaire : 30 LB 13.6 KG Poids - boîte : 35 LB 15.88 KG Volume - boîte : 13 P1³ 0.36 M³</p>	 <p>RÉGLAGES (2) Régl. pneum. hauteur (3) Inclinaison dossier (4) Inclinaison assise (6) Haut. dos./sout. lomb.</p> <p>Réglage pneumatique sur 10 po.</p> <p>Caractéristiques ergonomiques : C, D, F, G</p>	Prix courant							
		9667-50		934					
		DIMENSIONS HORS TOUT			DIMENSIONS DE L'ASSISE			DIMENSIONS DU DOSSIER	
L	P	H	L	P	H	L	H		
PO 18	20.5	42	18	17	21-31	16.5	12.5-19		
MM 457	521	1067	457	432	533-787	419	318-483		
RTA 2		1 par boîte							

GAMME INDUSTRIELLE - NETTOYAGE AU CHIFFON - 64



modèle 9632-64



modèle 9667-64



Nettoyage au chiffon - 64

Conçus pour les fabricants d'aliments secs, les hôpitaux et les laboratoires judiciaires où poussière, saleté et résidu poudreux doivent être éliminés sur-le-champ.





CARACTÉRISTIQUES DE SÉRIE





- *Tous les modèles à nettoyage au chiffon sont dotés d'un cylindre pneumatique fini noir.
- Une assise et un dossier confortables en polyuréthane noir caractérisent les sièges Minotaur à nettoyage au chiffon.
- Une construction en acier fort et des composantes durables caractérisent les sièges.
- Les sièges sont dotés d'un cylindre pneumatique et d'un bâti qui résistent à l'écaillage, à la corrosion et à l'humidité.
- Les sièges munis d'un cylindre pneumatique noir offrant une course de 5 po ou de 10 po.
- Tous les sièges sont dotés d'un montant de dossier chromé.
- Tous les tabourets à quatre pieds présentent un bâti chromé.
- Un piétement haut rendement à cinq branches moulé par injection en nylon noir chargé à la fibre de verre avec roulettes (C10R) pour planchers à revêtement dur.
- Les tabourets de travail sont munis de série de patins (C7R).

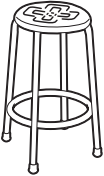
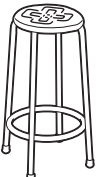

CARACTÉRISTIQUES EN OPTION

- Aucun choix d'accoudoirs n'est offert pour les tabourets.
- Les tabourets peuvent être munis de roulettes (C65R) en option, à préciser. Sans supplément.
- Pour plus de choix d'accoudoirs ou de roulettes, se reporter à la rubrique des accoudoirs et des roulettes (pages 335 et 356). *Le prix des roulettes en option peut être supérieur à celui des roulettes de série de votre siège et la différence sera facturée. Lorsque le prix est inférieur, la différence ne sera pas créditée.*



* images présentées à titre d'illustration uniquement.

DESCRIPTION	CARACTÉRISTIQUES	MODÈLE	GRADES DE TEXTILE DE SÉRIE							
 <p>Minotaur - Tabouret de travail TFC : s.o. Poids unitaire : 11 LB 5 KG Poids - boîte : 14 LB 6,35 KG Volume - boîte : 6.5 P³ 0.18 M³</p>	Pivotement sur 360°. Réglage pneumatique sur 5 po. Caractéristiques ergonomiques : C	Prix courant								
		9602-64	348							
		DIMENSIONS HORS TOUT L P H		DIMENSIONS DE L'ASSISE L P H		DIMENSIONS DU DOSSIER L H				
		PO	14	14	17.5	14	-	15-20	-	-
		MM	356	356	445	356	-	381-508	-	-
		RTA 00	1 par boîte							
 <p>Minotaur - Tabouret de travail TFC : s.o. Poids unitaire : 13 LB 5.9 KG Poids - boîte : 20 LB 9.07 KG Volume - boîte : 9.5 P³ 0.26 M³</p>	Pivotement sur 360°. Réglage pneumatique sur 10 po. Caractéristiques ergonomiques : C	Prix courant								
		9604-64	394							
		DIMENSIONS HORS TOUT L P H		DIMENSIONS DE L'ASSISE L P H		DIMENSIONS DU DOSSIER L H				
		PO	14	14	26.5	14	-	21.5-31.5	-	-
		MM	356	356	673	356	-	546-800	-	-
		RTA 00	1 par boîte							
 <p>Minotaur - Tabouret de travail TFC : s.o. Poids unitaire : 12 LB 5.5 KG Poids - boîte : 19 LB 8.62 KG Volume - boîte : 9.5 P³ 0.26 M³</p>	Pivotement sur 360°. Réglage pneumatique sur 5 po. Caractéristiques ergonomiques : C	Prix courant								
		9611-64	394							
		DIMENSIONS HORS TOUT L P H		DIMENSIONS DE L'ASSISE L P H		DIMENSIONS DU DOSSIER L H				
		PO	14	14	24.5	14	-	15-20	-	-
		MM	356	356	622	356	-	381-508	-	-
		RTA 00	1 par boîte							
 <p>Minotaur - Tabouret de travail TFC : s.o. Poids unitaire : 14 LB 6.4 KG Poids - boîte : 22 LB 9.98 KG Volume - boîte : 13.75 P³ 0.38 M³</p>	Pivotement sur 360°. Réglage pneumatique sur 10 po. Caractéristiques ergonomiques : C	Prix courant								
		9612-64	436							
		DIMENSIONS HORS TOUT L P H		DIMENSIONS DE L'ASSISE L P H		DIMENSIONS DU DOSSIER L H				
		PO	14	14	31	14	-	21.5-31.5	-	-
		MM	356	356	787	356	-	546-800	-	-
		RTA 00	1 par boîte							

DESCRIPTION	CARACTÉRISTIQUES	MODÈLE	GRADES DE TEXTILE DE SÉRIE						
 <p>Minotaur - Tabouret haut rendement TFC : s.o. Poids unitaire : 13 LB 5.9 KG Poids - boîte : 17 LB 7.71 KG Volume - boîte : 5.5 P³ 0.15 M³</p>		Prix courant							
		9624-64	399						
		DIMENSIONS HORS TOUT			DIMENSIONS DE L'ASSISE			DIMENSIONS DU DOSSIER	
		PO	16	16	27.5	14	-	27.5	-
MM	406	406	699	356	-	699	-	-	
		RTA 00	messageur	1 par boîte					
 <p>Minotaur - Tabouret haut rendement TFC : s.o. Poids unitaire : 15 LB 6.8 KG Poids - boîte : 19 LB 8.62 KG Volume - boîte : 5.5 P³ 0.15 M³</p>		Prix courant							
		9632-64	421						
		DIMENSIONS HORS TOUT			DIMENSIONS DE L'ASSISE			DIMENSIONS DU DOSSIER	
		PO	16	16	32.5	14	-	32.5	-
MM	406	406	826	356	-	826	-	-	
		RTA 00	messageur	1 par boîte					
 <p>Minotaur - Fauteuil fonctionnel TFC : s.o. Poids unitaire : 22 LB 10 KG Poids - boîte : 26 LB 11.79 KG Volume - boîte : 13 P³ 0.36 M³</p>	Pivotement sur 360°. Réglage pneumatique sur 5 po. Caractéristiques ergonomiques : C, E	Prix courant							
		9662-64	557						
		DIMENSIONS HORS TOUT			DIMENSIONS DE L'ASSISE			DIMENSIONS DU DOSSIER	
		PO	18	21	32	18	16.5-19	14-19	16.5
MM	457	533	813	457	419-483	356-483	419	406	
		RTA 2		1 par boîte					
 <p>Minotaur - Tabouret fonctionnel TFC : s.o. Poids unitaire : 29 LB 13.2 KG Poids - boîte : 33 LB 14.97 KG Volume - boîte : 13 P³ 0.36 M³</p>	Pivotement sur 360°. Réglage pneumatique sur 10 po. Caractéristiques ergonomiques : C, E	Prix courant							
		9663-64	690						
		DIMENSIONS HORS TOUT			DIMENSIONS DE L'ASSISE			DIMENSIONS DU DOSSIER	
		PO	18	20.5	42	18	16.5-19	20-30	16.5
MM	457	521	1067	457	419-483	508-762	419	419	
		RTA 2		1 par boîte					
 <p>Minotaur - Chaise fonctionnelle posture TFC : s.o. Poids unitaire : 26 LB 11.8 KG Poids - boîte : 30 LB 13.61 KG Volume - boîte : 13 P³ 0.36 M³</p>	Pivotement sur 360°. Réglage pneumatique sur 5 po. Caractéristiques ergonomiques : C, D	Prix courant							
		9664-64	647						
		DIMENSIONS HORS TOUT			DIMENSIONS DE L'ASSISE			DIMENSIONS DU DOSSIER	
		PO	18	20	32	18	16	14-19	16.5
MM	457	508	813	457	406	356-483	419	318-483	
		RTA 2		1 par boîte					

DESCRIPTION	CARACTÉRISTIQUES	MODÈLE	GRADES DE TEXTILE DE SÉRIE						
 <p>Minotaur - Tabouret fonctionnel posture TFC : s.o. Poids unitaire : 27 LB 12.3 KG Poids - boîte : 33 LB 14.97 KG Volume - boîte : 13 P³ 0.36 M³</p>	Pivotement sur 360°. Réglage pneumatique sur 10 po. Caractéristiques ergonomiques : C, D	Prix courant							
		9665-64	778						
		DIMENSIONS HORS TOUT			DIMENSIONS DE L'ASSISE			DIMENSIONS DU DOSSIER	
		L	P	H	L	P	H	L	H
PO	18	20	42	18	16	20.5-30.5	16.5	12.5-19	
MM	457	508	1067	457	406	521-775	419	318-483	
				RTA 2	1 par boîte				
 <p>Minotaur - Chaise d'opérateur TFC : s.o. Poids unitaire : 29 LB 13.2 KG Poids - boîte : 34 LB 15.42 KG Volume - boîte : 13 P³ 0.36 M³</p>	Pivotement sur 360°. Réglage pneumatique sur 5 po. Caractéristiques ergonomiques : C, D, F, G	Prix courant							
		9666-64	726						
		DIMENSIONS HORS TOUT			DIMENSIONS DE L'ASSISE			DIMENSIONS DU DOSSIER	
		L	P	H	L	P	H	L	H
PO	18	20.5	32	18	17	15-20	16.5	12.5-19	
MM	457	521	813	457	432	381-508	419	318-483	
				RTA 2	1 par boîte				
 <p>Minotaur - Tabouret d'opérateur TFC : s.o. Poids unitaire : 30 LB 13.6 KG Poids - boîte : 35 LB 15.88 KG Volume - boîte : 13 P³ 0.36 M³</p>	Pivotement sur 360°. Réglage pneumatique sur 10 po. Caractéristiques ergonomiques : C, D, F, G	Prix courant							
		9667-64	855						
		DIMENSIONS HORS TOUT			DIMENSIONS DE L'ASSISE			DIMENSIONS DU DOSSIER	
		L	P	H	L	P	H	L	H
PO	18	20.5	38	18	17	21-31	16.5	12.5-19	
MM	457	521	1067	457	432	533-787	419	318-483	
				RTA 2	1 par boîte				

ROULETTES INDUSTRIELLES

	MODÈLE	NOM	COULEUR	REVÊTEMENT	QUANTITÉ	PRIX
	C7RSET	Patin antidérapant Permet au siège de demeurer à la même hauteur qu'un siège sur roulettes.	noir	vinyle, marbre, bois franc	jeu de 5	96 \$
De série pour les tabourets Minotaur dans des applications industrielles, antimicrobiennes et à essuyage au chiffon.						
	C10RSET	Roulette intégrée - planchers à revêtement dur Roulette intégrée de 2 po à doubles galets. Grande collerette.	noir galets en uréthane gris	vinyle, marbre, bois franc	jeu de 5	104 \$
De série pour les tabourets Minotaur dans des applications industrielles.						
	C65RSET	Roulette intégrée - planchers à revêtement dur Roulette intégrée de 2 po à doubles galets. Grande collerette.	noir galets en uréthane gris	vinyle, marbre, bois franc	jeu de 5	96 \$

NOTES - ROULETTES INDUSTRIELLES :

- Les roulettes illustrées ci-dessus sont des roulettes de remplacement et sont vendues en jeu de cinq. Les prix indiqués permettent également de calculer le supplément exigible pour le remplacement des roulettes au moment de la commande. Le prix des roulettes en option peut être supérieur à celui des roulettes de série, la différence sera facturée. La différence de prix de roulettes ayant un prix inférieur ne sera pas créditée.
- Les roulettes industrielles ne conviennent pas pour les sièges réguliers de Global.
- Toutes les roulettes ne conviennent pas pour tous les revêtements de sol. Votre représentant ou un représentant du service à la clientèle de Global pourra vous aider dans des situations particulières, en s'informant notamment auprès du fabricant des roulettes. Un supplément pourra être exigé si d'autres roulettes se révèlent nécessaires.

VEUILLEZ PRÉCISER TOUTES LES OPTIONS ET SUBSTITUTIONS.

textiles et finis

Soin et entretien

Textiles

Tissus : Pour prolonger la vie d'un siège garni de tissu, époussetez-le régulièrement pour empêcher les particules en suspension de pénétrer la surface du textile.

Pour un nettoyage général ou pour éliminer des taches légères, utilisez un linge humide et tamponner la tache en appliquant une pression très légère, en prenant soin de ne pas détrempier le tissu. Les taches plus rebelles peuvent être traitées de la même façon mais en utilisant un détergent doux. À la première utilisation de tout produit de nettoyage, il est recommandé d'en faire l'essai à un endroit non apparent.

Cuir : Pour l'entretien régulier, utilisez simplement un linge doux humide en prenant soin de ne pas détrempier le cuir. Pour un nettoyage plus en profondeur, trempez un linge doux dans une solution savonneuse douce et essuyez la surface avec des mouvements circulaires. Répétez avec de l'eau propre. Laissez sécher et polissez avec un linge doux propre. N'utilisez pas de détergents, d'aérosols ou d'autres types de produits de polissage.

Revêtements durs

Finis mélaminés, peints + plaqués et surfaces solides :

Nettoyez la surface à l'aide d'un chiffon doux humide; au besoin, une solution savonneuse douce (p. ex. un détergent à vaisselle Ivory) peut être utilisée. Pour ne pas laisser de traces, séchez la surface avec un linge doux sec en mouvements circulaires.

Textiles

- **Nettoyants à base d'eau (W)**. Nettoyez l'endroit sali à l'aide de la mousse d'un produit de nettoyage en mousse à base d'eau, comme un détergent doux ou un shampoing pour tissu sans solvants. Appliquez la mousse à l'aide d'une brosse à poils doux avec des mouvements circulaires. Passez l'aspirateur lorsque la mousse aura séché. Il est recommandé de faire d'abord un essai à un endroit non apparent.
- **Nettoyants à base de solvants (S)**. Nettoyez l'endroit sali à l'aide d'un produit de nettoyage sans eau à base de solvants ou d'un produit de nettoyage à sec. Travaillez dans un endroit bien ventilé et évitez tout produit contenant du tétrachlorure de carbone ou d'autres substances toxiques. Il est recommandé de faire d'abord un essai à un endroit non apparent.
- **Nettoyants à base d'eau ou de solvants (WS)**. Nettoyez l'endroit sali à l'aide d'un solvant doux, d'un shampoing pour tissu ou de la mousse d'un produit de nettoyage en mousse. Lorsque vous utilisez un solvant ou un produit de nettoyage à sec, suivez les instructions et travaillez dans un endroit bien ventilé. Évitez tout produit contenant du tétrachlorure de carbone ou d'autres substances toxiques. Peu importe la méthode choisie, il est recommandé de faire d'abord un essai à un endroit non apparent.
- **Aspirateur uniquement (X)**. Ce genre de textile doit être nettoyé en passant l'aspirateur ou en le brossant légèrement pour éviter l'accumulation de saletés. Les produits de nettoyage en mousse à base d'eau peuvent causer le rétrécissement, des taches ou la dénaturation de la surface et ne doivent donc pas être utilisés.
- **Nettoyage du tissu Crypton (C)**. Les taches sont d'ordinaire éliminées à l'aide d'eau et d'un nettoyant aux enzymes en poudre. Les shampoings en mousse, les nettoyants à base d'eau et les détergents germicides pour tissu d'ameublement peuvent aussi être employés. Rincez bien à l'eau claire pour éliminer tout résidu. N'utilisez pas de nettoyants à base de solvants ou de produits de nettoyage à sec.
- Ces recommandations et ces codes ont été mis au point par des spécialistes en textiles. Toutefois, comme un tissu peut être taché ou endommagé de diverses façons, il n'est pas possible de garantir les résultats. La responsabilité de l'emploi des méthodes suggérées vous incombe. Pour éviter que votre siège ne se salisse trop, il est recommandé de passer l'aspirateur ou de le brosser fréquemment afin d'enlever la poussière et la saleté. Ayez recours à un service professionnel de nettoyage de meubles si votre siège devient généralement souillé.

Textiles de série

Grade 1	Bantam, Carrera, Dobby, Fusion, Illusion, Jenny, Quilt, Terrace, Trak, Urban, Waterfall, Wavelength
Grade 2	Allante FRee, Elevate, Etch, Imprint, Luxhide, Release, Vitality
Grade 3	Bobby, Canter EPU, Grid, Guild, Nomad
Grade 4	Beeline EPU, California, Continuum, Fedora, Graph, Manner, Merit, Messenger, Metric, Mode, Montana, Murmur, Optic, Rocket, Sierra GC, Ulster, Woolish
Grade 5	Beta, Cosmopolitain, Cover Cloth, Cross Dye, Digi Tweed, Endurance EPU, Eon EPU, Grove EPU, Keynote, Lavish, Lens, Magnify, Otto, Percept, Pip, Solitaire, Stimuli, Whit EPU
Grade 6	Faux Felt, Flock, Isabella, Novaro (cuir), Pause, Sherlock, Stroll
Grade 7	Affinity, Brisa, Brisa vieilli, Channel, Everywhere Texture, Hush, Kit, Linnen, Luster, Lyre, Moon Beam 2, Oath, Odyssey, Palatine 2, Pleat, Synergy, Ultraleather (cuir)
Grade 8	Dapple, Rainwater, Silica, Silica Etch, Silicone Element
Grade 9	Birch Bark Plaid, Grid, Inkling, Motif, Metal Strips, Silica Andy, Silica Stride
Grade 10	Cuir Prescott, Lumi, Net, Silica Cusp, Silica Hiatus, Spokes
Grade 11	Lena (cuir), Sail, Sierra (cuir), Silica Deflect, Silica Reach
Grade 12	Aucun textile de série de Global - renseignements fournis pour établir le grade des TAG et des TCC (textiles commandés par le client)
Grade 13	Les prix des textiles de la gamme Sail (de Designtex) se trouvent sur le site Web (outil Construire) ou à l'aide de la calculatrice de la liste de prix .

Tableau de combinaison de deux grades

PREMIER TEXTILE CHOISI

	1	2	3	4	5	6	7	8	9	10	11	12	13	14
1	1													
2	2	2												
3	3	3	3											
4	3	4	4	4										
5	4	4	5	5	5									
6	5	5	5	6	6	6								
7	5	6	6	6	7	7	7							
8	6	6	7	7	7	8	8	8						
9	7	7	7	8	8	8	9	9	9					
10	8	8	8	8	9	9	9	10	10	10				
11	9	9	9	9	10	10	10	11	11	11				
12	10	10	10	10	10	10	11	11	11	12	12	12		
13	11	11	11	11	11	11	12	12	12	12	13	13	13	
14	11	12	12	12	12	12	12	13	13	13	13	14	14	14

La combinaison de deux grades de tissus pour garnir un siège Global donnera le grade révisé indiqué dans le tableau ci-dessus.

- Hypothèses : Deux sièges ou plus sont commandés; s'il y a lieu, le motif du textile se répète sur une largeur d'au plus 15 po; le textile mesure au moins 54 po de largeur.
- Une image ou une esquisse montrant les endroits où les deux textiles doivent être posés doit être fournie au moment de la commande.
- Ce tableau ne peut être utilisé pour combiner plus de deux textiles. Une proposition de prix spéciales est nécessaire lorsqu'il s'agit de combiner trois textiles ou plus.

Textiles pour tableaux punaisables

Anchorage
Brinx
Lola
Textiles pour sièges Global*

* Communiquez avec le service à la clientèle pour les prix

FINIS

Finis pour sièges - Métal *Pour le choix de finis des pieds/bâti pour chaque gamme de siège, se reporter à la page 360.*

Cuivre ancien (ACO)	Noir (TBL)	Chrome brossé (BCH)	Récif (TBZ)	Cactus (TCC)	Carotte (TCR)
Stratus (TIV)	Chromé (CHM)	Blanc de blancs (TDW)	Dijon (TDJ)	Aubergine (TEG)	Brume (TFO)
Givre (TFR)	Encre (TIN)	Kahlua (TKA)	Café au lait (TLA)	Moka (TMO)	Nevada (TNE)
Sable (TSN)	Laiton satiné (SBR)	Écarlate (TSR)	Ombre (TSH)	Avoine grillée (TOA)	Tungstène (TTU)

Finis pour sièges - Plastique *(Bakhita*, Duet, Tables Duet, Popcorn, Sonic, Spyker* et Stream)*

Alliage (ALY)*	Récif (BZB)	Cactus (CCT)	Carotte (CRO)	Fusain (CHA)*	Stratus (IVC)
Dijon (DJN)	Aubergine (EGP)	Brume (FOG)	Givre (FRO)	Encre (INK)	Café au lait (LAB)
Lait (MLK)*	Nocturne (BLK)	Sable (SND)	Écarlate (SAR)	Ombre (SHW)	

Finis pour sièges - Bois

Les finis de sièges ne seront pas nécessairement identiques aux finis de meubles, des espèces différentes de bois étant utilisées pour les sièges et les meubles, qui sont par ailleurs fabriqués à de multiples emplacements.

Absolu (AAM)	Noir (BKM)	Cerisier (ACM)	Noir fusain (CJM)*	Acajou Empire (EMM)*	Chêne foncé (EOM)
Espresso (ECM)	Bois fruitier (TFM)	Gris (HGM)	Chêne moisson (HOM)*	Miel (AHM)	Onyx noir (JOM)*
Miel clair (LHM)*	Acajou (TMM)	Érable (AVM)	Noyer moyen (MWM)	Noyer naturel (NLW)	Nuit (ASM)
Noce Biondo (NBM)	Noce Grigio (NGM)	Noce Leggero (NEM)	Noce Medio (NMM)	Sablé (SBM)*	Palissandre (SKM)
Chêne argenté (SOM)*	Noyer (TWM)	Crème WC (WTM)	Blanc (WHM)	Cerisier d'hiver (WCM)	

*Offert uniquement pour la gamme Calidon.

Finis mélaminés - Bureaux, poste de travail, tables et accessoires

Acajou absolu (ACJ)	Nuit d'Orient (ASN)	Cerisier Avant (AWC)	Miel Avant (AWH)	Noir (BLK)	Cobalt brossé (BRC)
Érable clair (CMB)	Espresso profond (DES)	Blanc de blancs (DWT)	Fashionista (FAS)	Première Classe (FCL)	Gris de Hayden (HGT)
Noce Biondo (NBL)	Noce Grigio (NGL)	Noce Leggero (NEL)	Noce Medio (NML)	Acajou sur quartier (QTM)	Beauté Naturelle (SBY)
Orage (SOG)	Brou (WHE)	Chocolat blanc (WHC)	Cerisier d'hiver (WCR)	Surface inscriptible (WRW)*	

*Option offerte uniquement pour la gamme Zook.

Appariement des finis bois massif et mélaminés

Finis bois massif

Absolu (AAM)
Noir (BKM)
Cerisier (ACM)
Espresso (ECM)
Bois fruitier (TFM)
Gris (HGM)
Miel (AHM)
Acajou (TMM)
Érable (AVM)
Noyer moyen (MWM)
Nuit (ASM)
Noce Biondo (NBM)
Noce Grigio (NGM)
Noce Leggero (NEM)
Noce Medio (NMM)
Noyer (TWM)
Crème (WTM)
Blanc (WHM)
Cerisier d'hiver (WCM)

Finis mélaminés

Acajou absolu (ACJ)
Noir (BLK)
Cerisier Avant (AWC)
Espresso profond (DES)
Gris de Hayden (HGT)
Miel Avant (AWH)
Acajou sur quartier (QTM)
Érable clair (CMB)
Nuit d'Orient (ASN)
Noce Biondo (NBL)
Noce Grigio (NGL)
Noce Leggero (NEL)
Noce Medio (NML)
Chocolat blanc (WHC)
Blanc de blancs (DWT)
Cerisier d'hiver (WCR)

Finis de série pour classeurs

Noir (BLK)	Porcelaine (BNE)	Gris affaires (BGR)	Fusain (CHR)	Bordeaux (CLT)	Mastic désert (DPT)
Blanc de blancs (DWT)	Brume (FOG)	Gris (GRY)	Givre (ICE)	Ivoire (IVR)	Gris pâle (LGR)
Méto (MET)	Sphaigne (MOS)	Marine (NVY)	Nevada (NEV)	Huître (OYS)	Firmament (SKY)
Argenté (SIL)	Pierre (STN)	Orage (SGR)	Sable de Tahiti (TSA)	Taupe (TPE)	Tungstène (TUN)*
Saule (WIL)					<i>*un supplément de 10% s'applique</i>

Finis texturés pour classeurs

Café noir (BKC)	Blizzard (BZD)	Chocolat noir (DCH)	Moka (MCH)	Concassé (SDT)
-----------------	----------------	---------------------	------------	----------------

TABLEAU DES FINIS EN MÉTAL - PIEDS, BÂTI ET PIÉTEMENT

	finis peintes																		finis plaqués						
	Noir	Tungstène	Ombre	Café au lait	Moka	Kahlua	Avoine grillée	Blanc de blancs	Nevada	Brume	Stratus	Sable	Givre	Dijon	Carotte	Écarlate	Cactus	Récif	Aubergine	Encre	Chromé	Chrome brossé	Laiton satiné	Cuivre ancien	
ANCIEN CODE DU FINI	BLK	TUN	SHW	LAB	J52	KAL	TOA	DWT	NEV	FOG	IVC	-	-	-	-	-	-	-	-	-	CH	BSC	-	-	
NOUVEAU CODE DU FINI	TBL	TTU	TSH	TLA	TMO	TKA	TOA	TDW	TNE	TFO	TIV	TSN	TFR	TDJ	TCR	TSR	TCC	TBZ	TEG	TIN	CHM	BCH	SBR	ACO	
SIÈGES D'INVITÉ																									
Caprice	•	•	•	•	•	•	•	•	•	•	•	•	•	•	•	•	•	•	•	•	•*	•*	•*	•*	
Comet	•	•	•	•	•	•	•	•	•	•	•	•	•	•	•	•	•	•	•	•	•*				
Diplomat	•	•	•																		•*				
Key	•	•	•																		•				
Lite	•	•	•	•	•	•	•	•	•	•	•	•	•	•	•	•	•	•	•	•	•*	•*	•*	•*	
Locust	•	•	•																		•				
Marche	•	•																			•*	•*			
Moda (sièges à 4 pieds)	•*	•*	<i>Également offert dans trois finis en imitation de bois</i>																		•				
Sas	•	•						•													•*				
Sidero	•	•	•	•	•	•	•	•	•	•	•	•	•								•*				
Solo (fauteuil et chaise d'appoint)	•	•																			•*				
Supra	•	•	<i>Piètements de sièges fonctionnels sont offerts dans un fini aluminium poli</i>																		•*	<i>(fauteuils uniquement)</i>			
Twilight	•	•																			•*				
Tye (fauteuil)	•	•																			•*				
SIÈGES EMPILABLES/IMBRICABLES																									
Duet (piètement monobloc)																						•			
Moda (sièges empilables)																						•			
Popcorn (sièges à piètement monobloc)																						•			
Rebound	•	•	•	•	•	•	•	•	•	•	•	•	•	•	•	•	•	•	•	•	•*	•*	•*	•*	
Roma Imbricable	•	•	•																		•*				
Sonic	•	•	•	•	•	•	•	•	•	•	•	•	•	•	•	•	•	•	•	•	•				
Spritz (sièges à 4 pieds)	•	•	•																		•*				
Stream (sièges polyvalents)	•	•	•	•	•	•	•	•	•	•	•	•	•	•	•	•	•	•	•	•	•*	•*	•*	•*	
Vion (sièges polyvalents)	•	•	•							•											•*				
Zoma	•	•	•																		•*				
SALON																									
Ballara	•	•					•														•*	•*			
Citi (sièges + tables)	•	•																			•*				
Citi Square	•	•	•	•	•	•	•	•	•	•	•	•	•	•	•	•	•	•	•	•	•*	•*	•*	•*	
Drift (sièges et tables à piètement monobloc)	•	•	•	•	•	•	•	•	•	•	•	•	•	•	•	•	•	•	•	•	•*				
Jeo (sièges et tables à base piédestal)																					•	•			
Jeo (fauteuil)	•	•					•														•*	•*			
ML	•	•					•														•	•			
ML Park	•	•					•	<i>Également offert dans un fini aluminium poli (ALU) et aluminium brossé (BAL)</i>																	
River	•	•	•	•	•	•	•	•	•	•	•	•	•								•				
River+ (pieds)	•	•	•	•	•	•	•	•	•	•	•	•	•								•				
Sirena (pieds de table)	•	•																							
Venture	•	•																			•				
Wind	•	•	•	•	•	•	•	•	•	•	•	•	•	•	•	•	•	•	•	•	•	•*	•*	•*	
Wind Linear	•	•	•	•	•	•	•	•	•	•	•	•	•	•	•	•	•	•	•	•	•	•*	•*	•*	

* Un supplément s'applique sur ce choix de fini.

VOUS TROUVEREZ CI-DESSOUS LES RENSEIGNEMENTS À FOURNIR LORS D'UNE COMMANDE METTANT EN JEU DU TFC (TEXTILE FOURNI PAR LE CLIENT) OU DU TAG (TEXTILE ACHETÉ PAR GLOBAL POUR LE COMPTE DU CLIENT). VEUILLEZ SUIVRE LES ÉTAPES CI-DESSOUS DE FAÇON À CE QUE VOTRE COMMANDE SOIT TRAITÉE RAPIDEMENT.

1. Vous pouvez accéder à la « DEMANDE D'AUTORISATION – TFC/TAG » à partir du Centre de revendeurs ou directement en suivant ce lien : <https://www.globalfurnituregroupapps.com/COMForm>.

2. Remplissez la « DEMANDE D'AUTORISATION – TFC/TAG » en indiquant tous les renseignements nécessaires :

- Entrez le nom du revendeur, son adresse, le nom de la personne-ressource, le numéro de téléphone et l'adresse de courriel.
- Entrez le nom et la couleur du textile ainsi que le nom du fabricant et de l'usine (champs obligatoires).
- Entrez le numéro de modèle du siège et le nombre de sièges sur lesquels le textile doit être posé. Vous devez aussi choisir le sens de pose du textile pour l'assise et pour le dossier en cliquant sur l'image du siège, puis en choisissant le sens voulu. Si vous vous trompez, vous pouvez cliquer sur le texte « ici » sous l'image.

3. Une fois que vous avez entré tous les renseignements voulus, cliquez sur « Soumettre » au bas de l'écran. Vous recevrez une copie du formulaire par courriel et un numéro de référence pour vos dossiers. Le service des textiles de Global recevra également une copie

4. Lors de l'analyse du textile, le service des textiles peut vous demander de fournir un échantillon du textile pour approbation. De telles demandes seront faites pour tout textile n'ayant pas été approuvé auparavant.

Veillez acheminer l'échantillon demandé par la poste au :

Coordonnateur des textiles
596, chemin Supertest
Toronto (Ontario)
M3J 2M6

5. Le service des textiles examinera votre demande et l'approuvera ou la refusera. Une fois la demande approuvée, vous recevrez un courriel contenant l'approbation avec le code du textile et la quantité de verges de textile à envoyer. Le courriel renfermera également une étiquette avec un code-barres que l'expéditeur doit joindre au textile qu'il envoie..

Tous les clients canadiens et internationaux doivent acheminer leurs textiles à :

Global Upholstery Co. Inc.
596, chemin Supertest
Toronto (Ontario)
M3J 2M6

COM / GPM(special) AUTHORIZATION REQUEST/TRACKING FORM

CUSTOMER INFORMATION (To be filled by the Dealer) Use one form per fabric
Note: Incomplete information may delay or prevent approval!

Dealer/Company Name: _____ Email: _____
Address: _____ City: _____ Postal Code: _____
Contact Name: _____ Phone: _____
PO#: _____ Contract #: _____ Date: _____
Design Specifier of Record (often requested by Mill for Sales Commissions): _____

FABRIC INFORMATION

1. Fabric Name (series/style/etc): _____
Fabric color name and description (including specifically designed): _____
2. Mill/Manufacturer name: _____ Mill phone#: _____
Website address (if available): _____
3. Specified fabric's country of origin (if available): _____
4. Fabric Specification/data sheet (if available please upload and disregard step 5) Attached?
 Yes, skip Step #5. No, complete Step #5.
5. Fabric content (% Cotton, % Polyester, etc.): _____
Fabric Width: _____ Pattern Repeat: Warp: _____ Fill: _____
Railroaded? Yes No FR Chemical? Yes No

FABRIC APPLICATION INFORMATION

Chair Model	Qty.	Multi Fabric	Special instructions for CS and buyer	Special Instruction (e.g. reverse side, off direction/rollout pattern, sealed seam, moisture barrier etc.)
		Yes <input type="radio"/> (Drawing attached) No <input checked="" type="radio"/>		Sealed seam: Yes <input type="radio"/> No <input checked="" type="radio"/> Off Direction/trail road the pattern: Yes <input type="radio"/> No <input checked="" type="radio"/> Moisture barrier: Yes <input type="radio"/> No <input checked="" type="radio"/> Inside out: Yes <input type="radio"/> No <input checked="" type="radio"/> Other options: Yes <input type="radio"/> No <input checked="" type="radio"/>

FABRIC DIRECTION

New fabric request
Attach fabric sample (12" x width of fabric roll) in correct direction and side.
 Previously approved fabric
 Previous Global Approval/order # _____
Attach textile sample (12" x 18" swatch) in correct direction and side.

CANADIAN AND INTERNATIONAL CUSTOMER
Mail to: Fabric Coordinator, 596 Supertest Road, Toronto, Ontario, M3J 2M6
 USA CUSTOMER
Mail to: Customer Service Rep., 17 W Stow Rd # 3116, Marlton, NJ 08053, USA

* Please click on the image above to select the direction for the fabric for the seat and back.



GLOBAL UPHOLSTERY AUTHORIZATION (To be filled by Global Upholstery)

Global Approval #: _____ Fabric yard (required for the order): _____ Fabric code: _____

Signature: _____ Print Name: _____ Date: _____
Comment: _____

COM ** Customer's Own Material
Once approval is done, send the specified fabric amount for order to: 596 Supertest Road, Toronto, Ontario, M3J 2M6

PS: 1. Global Upholstery cannot be responsible for fabric received without the Approval/Acknowledgement # 2. Global requires MID# and Country of Origin for fabric supplied by customer from Mill to complete the order and for future references.

Global réserve le droit de refuser un textile s'il est jugé inacceptable pour quelque raison que ce soit.

Cette liste de prix courants illustrée est conçue pour permettre une consultation rapide et simple. Tous les produits y sont classés selon les catégories suivantes, soit « sièges », « bureaux », « classement », « cloisons » et « tables », et sont présentés par ordre numérique à l'intérieur de leur catégorie respective. Les illustrations au trait correspondent à des photographies réelles (dans la mesure du possible) pour permettre le repérage immédiat de tous les modèles d'une gamme particulière.

La vente de produits de Global Furniture Group (« Global ») s'effectue uniquement aux termes des modalités et des conditions habituelles de vente de Global faisant partie de cette liste de prix. Aux fins des présentes, par « acheteur » on entend tout revendeur ou toute autre personne qui achète initialement des produits directement de Global en vue de leur utilisation ou de leur revente. Ces modalités et conditions habituelles peuvent être modifiées ou complétées uniquement au moyen d'un document écrit distinct signé par le personnel autorisé de Global à son siège social à Toronto en Ontario, au Canada. Toute modalité ou condition apparaissant sur tout bon de commande ou autre formule (y compris un contrat type imprimé) utilisé par l'acheteur pour commander des marchandises et qui diffère des modalités et conditions habituelles de Global, ou qui est en sus de celles-ci ou incompatible avec celles-ci, sera nulle et non avenue.

L'ensemble des illustrations, des caractéristiques techniques et des prix figurant dans cette liste de prix est fondé sur les renseignements les plus récents sur les produits disponibles au moment de la publication. Global réserve le droit de modifier, en tout temps et sans préavis, les prix, les couleurs, les matériaux, les caractéristiques et les modèles offerts.

Description

Chaque produit illustré ou décrit dans la présente liste de prix est un produit standard offert par Global. Les options offertes sont indiquées au début des descriptions de chaque gamme. Les variations applicables à chaque gamme sont notées. Ces options offertes peuvent entraîner un délai de livraison plus long et un coût supplémentaire, et peuvent avoir une incidence sur la garantie offerte. Les dimensions et les poids indiqués sont des approximations et peuvent faire l'objet de légères modifications de temps à autre.

Prix et modalités de paiement

Les prix paraissant dans cette liste de prix, ainsi que ceux cités par Global, sont exprimés en dollars canadiens pour ce qui est des commandes expédiées à des destinations au Canada.

Lorsque la date d'expédition demandée est plus de 90 jours après la date de la commande, Global aura le droit d'utiliser des prix courants publiés en vigueur au moment de l'expédition.

Les commandes sont facturées au moment de l'expédition. Les modalités de paiement sont « Net dans 30 jours », à moins d'une indication contraire. L'acheteur convient que Global aura le droit d'imputer des frais totalisant 1,5 % par mois (18 % par année) à l'égard de toute facture en souffrance depuis plus de 30 jours.

Si le volume net annuel le plus récent de l'acheteur est inférieur à 5 000 \$, Global pourra suggérer que la commande soit acquittée d'avance.

Toutes les commandes seront reconnues dans la mesure où l'acheteur respecte la politique en matière de crédit en vigueur de Global.

Tout produit vendu par Global demeurera la propriété personnelle de Global jusqu'à ce que son prix ait été réglé en totalité.

Les prix mentionnés sont des prix courants suggérés uniquement et peuvent faire l'objet de modifications sans préavis. Toutefois, Global s'efforcera de tenir l'acheteur au courant de toute modification, y compris des modifications apportées aux prix.

Taxes

Les prix mentionnés dans cette liste de prix excluent toute taxe de vente, taxe d'utilisation, taxe de vente harmonisée (TVH),

taxe d'accise ou autres taxes ou droits applicables, qui peuvent être à la charge de l'acheteur selon la facture établie par Global. Si l'acheteur demande une exemption au titre de telles taxes, il demeurera du ressort de l'acheteur de fournir un certificat d'exemption approprié à Global lors de la commande.

Modalités de commande

Global exige que toutes les commandes soient faites par écrit. Ces commandes écrites seront par la suite reconnues au moyen d'un accusé de réception de Global régissant l'opération.

L'accusé de réception décrira les articles qui doivent être livrés et une date d'expédition approximative. Il incombe à l'acheteur de vérifier l'exactitude du contenu de l'accusé de réception. Si l'accusé de réception comporte une erreur, l'acheteur doit en aviser un représentant du service à la clientèle de Global sans délai, par téléphone, et faire suivre une confirmation par écrit. Les dates d'expédition sont attribuées aux commandes en fonction des articles ayant le délai de fabrication le plus long (à moins qu'une expédition partielle n'ait été demandée).

Au moment de la commande, l'acheteur doit fournir les renseignements suivants :

1. Le numéro de compte (dans la mesure du possible).
2. Le numéro du bon de commande.
3. Le nom et les coordonnées de la personne à facturer ou du destinataire, ou les deux.
4. Le numéro intégral du modèle, le code du textile et les options choisies.
5. Les instructions particulières et les données d'étiquetage.
6. Les instructions relatives à l'expédition, notamment :
 - a. cueillette
 - b. programme de livraison de Global
 - c. transporteur public (fournir le nom du transporteur et le numéro de compte)
7. Le numéro de toute proposition de prix spéciale ou de meuble sur mesure (s'il y a lieu).
8. Pour les textiles fournis par le client (TFC), les textiles achetés par Global (TAG) ou les cuirs fournis par le client (CFC) - voir ci-dessous.
9. Pour ce qui est des propositions de prix spéciales ou des propositions relatives à des meubles sur mesure, indiquer le numéro de la proposition sur le bon de commande. En cas de modification, une nouvelle proposition de prix doit être obtenue avant de soumettre la commande. Il incombe au revendeur de s'assurer que les renseignements de la proposition sont exacts. Global n'assume aucune responsabilité pour les produits incorrects découlant d'erreurs dans la proposition.

Global vérifiera les points susmentionnés pour s'assurer de leur exactitude. Par ailleurs, Global traitera les commandes en utilisant les codes fournis par l'acheteur. Il incombe à l'acheteur de vérifier l'exactitude des prix. En cas d'inexactitude, il incombe à l'acheteur d'en aviser Global avant la facturation.

Il incombe à l'acheteur de fournir les renseignements exacts au moment de la commande. Si aucune option n'est choisie, le système entrera le produit de série. Pour ce qui est des commandes comportant des données incomplètes ou incorrectes (choix de finis, etc.), le début de la fabrication sera prévu au moment de la réception des renseignements complets ou exacts seulement.

Modifications et annulations

Après la date de l'accusé de réception de Global d'une commande d'un acheteur, la commande ne pourra être modifiée ou annulée par l'acheteur sans le consentement écrit de Global. Les articles devant être garnis d'un textile de commande spéciale (TAG) ne peuvent faire l'objet d'une modification ou d'une annulation une fois que le textile a été acheté. Les articles de commande spéciale ou ceux garnis d'un TFC ou d'un textile et déjà en cours de production ne peuvent faire l'objet d'une modification ou d'une annulation, en aucune circonstance. Les articles garnis d'un textile sont réputés être en cours de production à la date prévue de coupe du tissu. Les autres articles de série déjà en cours de production font l'objet de frais d'annulation minimums de 35 %.

Erreurs et omissions

Les prix cités, les accusés de réception et les factures peuvent faire l'objet de corrections si des erreurs ou des omissions sont relevées.

Roulettes

La liste de prix précise les roulettes de série pour chaque modèle de siège; dans la plupart des cas, il s'agit de roulettes C1 ou C65 prévues pour des planchers recouverts d'une moquette. Si le produit est destiné à être utilisé sur des surfaces à revêtement dur comme des carreaux de céramique, du béton, du linoléum ou du bois, il convient d'utiliser des roulettes différentes. Il incombe à l'acheteur d'établir si les roulettes de série d'un produit donné conviennent à l'utilisation prévue. La rubrique des roulettes et accoudoirs présente les différentes roulettes offertes par Global ainsi que leurs utilisations suggérées.

FINIS

Sièges - Finis points

Un supplément sera exigé lorsque la couleur des bâtis peints n'est pas de série. Une proposition de prix spéciale est nécessaire.

Sièges - Teintures pour bois

Des frais initiaux ponctuels de 250 \$ (montant net) seront exigés pour l'ouverture d'un dossier de teinture de bois ou d'assortiment de couleurs hors série. Ces frais sont valables pour une période de cinq ans à compter de la date d'ouverture du dossier. Après cette période de cinq ans, des frais d'ouverture de dossier de 250 \$ seront à nouveau exigés. Certaines restrictions peuvent s'appliquer. Le client doit fournir un échantillon de 3 po x 3 po.

Pour l'application d'une teinture fournie par le client, un supplément de 10 % du prix courant par module sera exigé (en plus de tout autre supplément exigé selon les options choisies, le cas échéant). Pour les commandes mettant en jeu une teinture hors série pour des quantités de 30 articles et plus, le supplément pourra être réduit ou éliminé. Une [demande de produits sur mesure](#) doit être soumise pour obtenir une proposition de prix.

Teinture hors série de bois

La marche à suivre pour la teinture hors série de sièges en bois est la suivante. L'acheteur fait parvenir un échantillon du fini bois souhaité au département des promotions de Global. Plusieurs échantillons créés par Global lui seront retournés. L'acheteur ou l'utilisateur final approuvera les échantillons et les retournera à Global, en conservant un pour ses dossiers. Global n'utilisera pas nécessairement la même espèce de bois mais produira une teinte qui s'approchera le plus possible de l'échantillon lorsqu'elle est appliquée à l'espèce de bois utilisée pour fabriquer le bâti du siège.

Classeurs

Aucun supplément n'est exigé pour les finis de série pour les articles de classement et de rangement. Tout fini hors série doit être approuvé par Global avant l'acceptation de la commande et un supplément pourra être exigé.

Des couleurs spéciales (hors série) sont offertes pour les gammes 9300, 9300 Plus, les caissons de gamme G moyennant un supplément de 10 % pour les commandes visant à concurrence de 10 articles. Aucun supplément n'est exigé pour les commandes de 11 articles ou plus.

À noter :

- Il n'est possible de combiner que des articles des gammes 9300 et 9300 Plus pour obtenir 11 articles, soit le nombre minimum d'articles requis.

Un supplément de 10 % sera exigé pour les finis métalliques ou mica ainsi que pour les blancs spéciaux, peu importe le nombre d'articles visés par la commande.

Placages de bois

En raison de sa nature, les variations sont une caractéristique distinctive du bois. L'appariement exact de finis n'est donc pas toujours possible. Global n'assume aucune responsabilité si l'appariement des finis ne peut être réalisé.

Textile fourni par le client (TFC)

L'utilisation de TFC par le client doit être approuvée par Global avant l'acceptation de la commande. Veuillez remplir et soumettre

la formule de demande d'autorisation. Cette formule peut être photocopiée au besoin. Le client doit fournir un échantillon de son textile mesurant 12 po sur 12 po, donner des instructions sur la façon de poser le textile et indiquer la quantité de textile envoyé. **Le métrage nécessaire sera fourni par le personnel de l'usine; une quantité supplémentaire de textile pourrait être requise si le modèle exige l'appariement de motifs.** Le client doit envoyer le textile au Service du TFC de Global au 596, chemin Supertest, Toronto (Ontario) M3J 2M5 après l'approbation de Global. Si le TFC est difficile à poser, ou si le produit doit être modifié, des frais supplémentaires seront imputés. Global réserve le droit d'annuler une commande en tout temps si le TFC est inadéquat pour quelque raison que ce soit. Le TFC doit être expédié acquitté et port payé à l'usine de Global s'il y a lieu. De telles expéditions doivent porter clairement mention du numéro de commande de l'acheteur et de l'article pour lequel le textile est prévu. Le rendement du TFC une fois posé demeure l'unique responsabilité de l'acheteur. La garantie habituelle de Global à l'égard de ses produits ne s'appliquera pas aux TFC.

Le prix d'un article garni d'un TFC est le prix du grade le moins élevé publié pour la gamme. Le métrage requis pour les commandes mettant en jeu du TFC est approximatif et figure à côté de chaque article de la liste de prix. Le métrage indiqué se fonde sur la quantité de textile nécessaire pour la coupe et le garnissage d'un siège simple avec un tissu d'un motif uni. Pour les textiles à motifs ou pour les commandes avec TFC de 10 sièges ou plus, le métrage peut varier considérablement. Il est donc nécessaire de consulter le service à la clientèle pour recalculer le métrage requis.

Classement des textiles

Le prix de tous les produits est établi en fonction du textile de série de l'article et du classement de ce textile. Un produit peut parfois être garni d'un textile de grade inférieur au même prix que le produit de série. Se reporter à la rubrique des textiles et finis pour les différents grades.

La combinaison de deux textiles de grades différents sur un même siège peut entraîner une révision du grade. Se reporter au tableau de combinaison de grades à la rubrique des textiles et finis. Pour plus de deux textiles, une proposition de prix spéciale est nécessaire.

Textile précisé par le client acheté par Global (TAG).

Global peut acheter un textile précisé par le client. L'utilisation de TAG doit être approuvée par Global avant l'acceptation de la commande. Si le textile est difficile à poser, ou si le produit doit être modifié, des frais supplémentaires seront imputés. Global réserve le droit d'annuler une commande en tout temps si le TAG est inadéquat pour quelque raison que ce soit. Le rendement du TAG une fois posé demeure l'unique responsabilité du fournisseur de textile. La garantie habituelle de Global à l'égard de ses produits ne s'appliquera pas aux TAG.

Cuir fourni par le client (CFC)

Certains sièges ne peuvent être garnis de cuir. Veuillez consulter les notes de la gamme en question pour déterminer si un rembourrage en cuir est possible. Le prix d'un article garni d'un CFC est le prix du grade le moins élevé (cuir ou tissu) publié pour la gamme.

Tissus d'ameublement

De légères variations de la couleur peuvent survenir d'un lot de teinture à un autre. Bien que Global s'efforce de les limiter, de telles variations se produiront et elles doivent être acceptées comme une occurrence normale. Ces variations ne seront pas réputées être un défaut.

Cuir

Le cuir étant un produit naturel, il faut s'attendre à des variations, variations qui surviennent naturellement. Avec le temps et l'usage, le cuir acquiert une certaine patine. Sa couleur change légèrement. Il s'étire, s'assouplit, se lustre, s'enrichit. Toutes ces caractéristiques sont le propre d'un cuir véritable et ne sauraient être considérées des défauts.

Métrage

Le métrage nécessaire (en verges) est calculé selon des tissus sans motif d'une largeur de 54 po pour les sièges et de 63 po pour les cloisons. Le calcul du métrage est exprimé en mesures impériales.

Accoudoirs

Un vaste choix d'accoudoirs est offert pour certaines gammes. Se reporter au tableau des accoudoirs de la liste de prix Sièges pour plus de détails.

Poids

Dans la liste de prix Sièges, le poids de l'article proprement dit et le poids par boîte sont indiqués. Dans les listes de prix Bureaux et tables et Classement et rangement en métal, le poids par boîte est indiqué.

Retards

L'accusé de réception de Global mentionnera une date d'expédition, laquelle constitue l'estimation la plus exacte possible de Global au moment où la commande est reconnue. Cependant, Global n'assume aucune obligation ou responsabilité envers l'acheteur pour défaut d'expédier la marchandise à la date précisée, à moins que Global n'ait convenu d'une date ferme et non équivoque d'expédition dans un document écrit distinct exécuté par son personnel autorisé à son siège social. En outre, Global ne sera pas tenue responsable des pertes ou dommages découlant d'un retard ou d'un défaut de livraison ou de tout autre défaut d'exécuter l'entente, en totalité ou en partie, intervenue entre les parties à l'égard des marchandises présentées au recto de l'accusé de réception lorsqu'un tel retard, un tel défaut, une telle perte ou un tel dommage est la conséquence immédiate d'un acte d'une instance gouvernementale ou d'une subdivision politique de celle-ci, d'une révolution, d'une émeute, d'un désordre civil ou de troubles publics, d'un retard ou d'un défaut de transport, d'une grève parmi ou entre des syndicats de travailleurs ou autre conflit de travail, d'un retard ou de l'incapacité d'obtenir des matériaux et des installations, d'un incendie, d'une inondation, d'un cas de force majeure ou de toute autre cause qui ne peut raisonnablement être contrôlée par Global.

Franco à bord (FOB)

Le point d'expédition FOB est l'usine de Global à Toronto en Ontario, au Canada.

Expéditions par service de messagerie



Ce symbole signale un produit pouvant être expédié par un service de messagerie comme FedEx, Purolator, CanPar ou UPS.

Expédition

L'acheteur doit choisir, au moment de la commande, un des deux modes de paiement des frais de transport. Global n'effectuera aucune expédition à un utilisateur final, à moins qu'une entente spéciale n'ait été prise.

1. FOB point d'expédition, port dû - cueillette et transporteur public;
2. FOB point d'expédition, fret payé d'avance et facturé à l'acheteur - programme de livraison de Global.

Toutes les livraisons se font de quai à quai.

Service

Les demandes de service relèvent habituellement des revendeurs autorisés de Global. Lorsque la résolution de problèmes ne peut s'effectuer sur place, les problèmes doivent être portés à l'attention du Service à la clientèle de Global.

Global/Express (Canada)

Tél. : (905) 660-5101 ou 1-800-567-8901

Télé. : (905) 660-4759 ou 1-800-375-5134

Global International

Tél. : (416) 661-3660

Télé. : (416) 661-661-0983 ou 1-877-585-5579

Rendus

Aucun rendu sur ventes ne sera accepté sans le consentement écrit de Global et sans instructions d'expédition de Global. Des frais minimums de reprise de stock de 35 % seront déduits de tout rendu autorisé aux fins de crédit ou de remboursement, pourvu que les biens soient reçus par Global dans le même état qu'à leur départ de l'usine. Ces frais peuvent être plus élevés selon le genre de produit. Tous les rendus autorisés doivent porter clairement mention du numéro d'autorisation de marchandises rendues (AMR) de Global. Global ne sera pas responsable des frais de transport. Aucun crédit ne sera accordé si les biens ne peuvent être utilisés comme biens neufs. Les articles de commande spéciale, les articles hors série et les articles mettant en jeu du TFC ne peuvent en aucun cas être rendus. Tous les rendus doivent être approuvés et autorisés par écrit par le service à la clientèle de Global. Global réserve le droit de refuser la livraison de tout rendu non autorisé.

Demandes d'indemnisation

Tous les biens sont vendus FOB usine ou centre de distribution. Global n'est pas responsable des dommages survenus pendant le transport (ou en cours de stockage). Le transporteur accepte toute marchandise reçue en bon état apparent au moyen de sa signature. Il incombe à l'acheteur d'examiner les marchandises dès leur réception et de produire toute demande d'indemnisation auprès du transporteur pour les pertes ou les dommages survenus au produit pendant le transport, y compris les dommages non apparents.

Toute demande d'indemnisation signifiée à Global à l'égard de défauts apparents, d'erreurs ou de manques doit être faite par l'acheteur, par écrit, dans un délai de quinze (15) jours ouvrables suivant la livraison. Si l'acheteur omet de signifier une demande d'indemnisation à Global dans ce délai de quinze (15) jours ouvrables, l'acheteur sera réputé avoir accepté la livraison des biens et s'être désisté de réclamer une indemnisation à l'égard de défauts apparents, d'erreurs ou de manques.

Suspension

En cas de non-paiement par l'acheteur de toute somme due à Global, ou dans le cas où la situation financière de l'acheteur devient insatisfaisante pour Global, Global aura le droit de reporter ou de faire cesser l'expédition de toute marchandise jusqu'à ce que le manquement soit réparé et jusqu'à ce que l'acheteur donne l'assurance d'un paiement à Global.

Droit d'auteur

L'ensemble des catalogues, photographies, dessins, listes de prix et autres documents imprimés est protégé par le droit d'auteur. Tous droits réservés.

Marques de commerce

Toutes les marques de commerce sont la propriété de Global Furniture Group et utilisées sous licence, à l'exception de la marque OBUSFORME^{MC}, propriété d'OBUSFORME LTD CO., filiale de Homematics Inc., de la marque MORCARE^{MC}, propriété de MORBERN INC., de la marque Perma-Mesh, propriété de J.B. RESEARCH INC. OBUSFORME^{MD} et le dossier distinctif sont des marques de commerce déposées d'OBUSFORME LTD CO.

Dessins, modèles et brevets

Bon nombre des produits fabriqués par Global sont protégés par des enregistrements de dessins, des brevets de dessin ou modèle, ou des brevets. Les modèles et les caractéristiques techniques peuvent être modifiés, complétés ou abandonnés, sans préavis.

Pour une liste complète des brevets délivrés ou des marques déposées, veuillez consulter le site globalfurnituregroup.com.

Cubage

Le cubage cité est une mesure approximative en pieds cubes utilisée pour calculer les frais de transport. Le chiffre indiqué est le volume total qu'occupe un article aux fins de l'expédition (p. ex., si un article est expédié en 2 boîtes, le volume cité représente le cubage des deux boîtes ensemble) et pourra être modifié sans préavis. Il est plus économique d'acheter le nombre d'articles précisé par boîte.

Expéditions combinées

Global s'efforcera de combiner des expéditions et des commandes à la demande écrite de l'acheteur. Cependant, Global ne pourra être tenue responsable lorsqu'elle ne peut donner suite à une telle demande.

Offre de vente

La possession de cette liste de prix ou de toute autre documentation ne signifie pas que Global est disposée à vendre au détaillant et ne sera pas interprétée comme une offre directe de vente.

En cas de conflit entre : i) les prix figurant dans les logiciels fournis au client par Global ou par quiconque pour le compte de Global; et ii) les prix courants actuels publiés sur le site Web de Global, les prix les plus récents prévaudront.

Homologation

Les produits de Global sont soumis à des essais rigoureux et bon nombre d'entre eux sont conformes ou surpassent les exigences des normes d'essai les plus rigoureuses du secteur.

Limitation de responsabilité

Les mesures métriques présentées pour les sièges ne sont fournies qu'à titre de renseignement. En cas de divergence entre les mesures impériales et les mesures métriques, les mesures impériales prévaudront. Les prix mentionnés sont des prix courants suggérés par le fabricant au moment de l'impression. Les prix à jour figurent sur le site Web de Global. Toutes les taxes applicables sont en sus. Les descriptions, caractéristiques et prix peuvent faire l'objet de modifications sans préavis. Les erreurs et omissions peuvent faire l'objet de corrections.

Exigences de codes de prévention des incendies

L'État de la Californie a récemment abrogé la norme CAL TB133, mais des demandes comportant cette exigence peuvent encore être présentées, du moins jusqu'à ce que les codes locaux en matière de prévention des incendies soient actualisés ou qu'une norme nationale soit adoptée.

L'industrie a choisi d'adopter la norme CAL TB117-2013 comme la norme reconnue en matière d'incendie. Les produits de Global respecteront donc cette norme. La norme CAL TB117 décrit les critères de rendement et les méthodes d'essai de la résistance à la combustion des tissus d'ameublement, des matériaux barrière, de la bourre et des tabliers utilisés en rembourrage de meubles. La résistance à la combustion est testée au moyen d'essais de brûlure de cigarette.

La norme CAL TB117-2013 ne requiert pas l'emploi d'un coupe-feu ou d'autres matériaux pour répondre aux exigences. Toutes les mousses et tous les textiles de Global (de série et TAG) respectent les exigences de la norme CAL TB117-2013 et sont libres de produits chimiques nocifs. Global peut fournir, sur demande, des certifications CAL TB117-2013 obtenues de tierces parties pour tout textile ou toute mousse, par modèle.

Il arrive qu'un chef des services des incendies exige qu'un produit réponde aux exigences de la norme « NFPA 261 ». Les essais selon cette norme ne sont pas exigés par notre secteur d'activité et ne sont pas effectués par Global. La norme CAL TB117 2013 en est l'équivalent, et elle peut être acceptée au gré du chef des services des incendies.

MISE EN GARDE - SIÈGES**POUR PRÉVENIR LES DÉFAILLANCES ET LE RISQUE DE BLESSURES :**

S'assurer que le siège choisi convient à l'utilisation envisagée et tient compte du poids de l'utilisateur prévu. L'utilisation de certains sièges n'est pas recommandée pour les utilisateurs d'un poids supérieur à une certaine limite. Examiner le siège périodiquement pour repérer des fissures ou autres défauts visibles et resserrer toutes les vis, tous les boulons et toutes les molettes réglables au besoin. Si le siège est endommagé ou instable, le retirer immédiatement du service.

Les renseignements ou les suggestions à l'égard des applications, des caractéristiques ou de la conformité à des codes ou à des normes ne sont donnés qu'à titre de renseignement. Aucune déclaration n'est faite quant à leur exactitude ou à leur pertinence. Global décline toute responsabilité légale. Il incombe à l'utilisateur de vérifier la pertinence de tout renseignement et le caractère adéquat de tout produit compte tenu de l'usage qu'il entend en faire. Global réserve le droit de modifier les modalités et conditions assortissant la liste de prix, en tout temps et sans préavis.

Cette liste de prix est en vigueur à compter de janvier 2025.

Des mises à jour sont publiées périodiquement. Pour en prendre connaissance, veuillez consulter la mise à jour, en format PDF, au site Web globalfurnituregroup.com. À la page d'accueil, choisissez l'onglet Ressources, puis la rubrique Listes de prix. Vous aurez le choix entre les listes de prix Sièges, Bureaux et tables et Classement et rangement en métal. Global garantit à l'acheteur original que tous ses produits commerciaux sont libres de tout défaut de matériel et de fabrication, pour la durée de vie du produit.

Global garantit à l'acheteur original que tous ses produits commerciaux sont libres de tout défaut de matériel et de fabrication, pour la durée de vie du produit.

Les produits qui auront fait l'objet d'un recours en garantie en bonne et due forme seront, au choix de Global, réparés ou remplacés par Global. La présente garantie ne vise que les produits fabriqués après le 22 mars 2016.

Global ne fait aucune garantie que l'un quelconque de ses produits convient à un usage particulier et ne peut faire aucune autre garantie, expresse ou tacite, autre que les garanties expresse contenues aux présentes. Les codes et les normes variant d'un territoire à l'autre, toute mention de conformité à de tels codes ou à de telles normes n'est faite que pour des raisons pratiques et sans déclaration quant à l'exactitude ou à la pertinence. L'utilisateur doit donc vérifier la pertinence des renseignements ou s'assurer que le produit en question convient à l'utilisation qu'il compte en faire. En aucun cas Global ne sera-t-elle soumise à une obligation délictuelle ou contractuelle à l'égard de toute perte ou de tout dommage direct, particulier, accessoire, consécutif ou punitif.

Catégorie générale de sièges commerciaux

La garantie de Global à l'égard de sa gamme générale de sièges commerciaux vise l'ensemble des pièces et éléments composant les sièges, entre autres les cylindres pneumatiques, piétements, roulettes, patins, bâtis, accoudoirs, assises et dossiers en plastique et autres éléments de structure.

La garantie est valable uniquement dans le cas d'une utilisation correspondant à un quart de travail simple régulier, soit huit heures par jour et au total 40 heures par semaine, par des utilisateurs d'un poids maximum de 300 lb.

Les exceptions à la garantie visant la gamme générale de sièges sont les suivantes :

- la mousse, le textile d'ameublement (présenté sur les cartes d'échantillons de textiles de série de Global et de textiles de marque d'autres fabricants commercialisés par Global), le tissu maillé, et les éléments électriques, lesquels sont garantis pour une période de cinq (5) ans
- les mécanismes de commande sont garantis pour une période de douze (12) ans
- les sièges haut rendement et les sièges d'utilisation occasionnelle sont exclus de la catégorie générale de sièges commerciaux (voir ci-après pour les exceptions à la garantie)

Sièges haut rendement

Global offre des produits conçus pour des applications quarts multiples (24 heures par jour, 7 jours par semaine) et pour des utilisateurs de plus forte taille, et dont la capacité peut atteindre 350 livres, 400 livres, 500 livres ou 600 livres, selon la gamme ou le modèle. Global garantit ces produits pour une période de douze (12) ans à l'acheteur original. Cette garantie couvre toutes les pièces (mécanismes de commande, cylindres pneumatiques, piétements, roulettes, patins, bâtis, accoudoirs, assises et dossiers en plastiques, etc.) dans le cas d'une utilisation 24 heures par jour, 7 jours par semaine. Les exceptions à la garantie sont la mousse et les textiles d'ameublement, lesquels sont garantis pour une période de cinq (5) ans. Pour être admissibles à la partie de la présente garantie visant les textiles, les sièges utilisés dans le cadre d'applications à quarts multiples doivent être garnis d'un textile dont la résistance à l'abrasion surpasse 100 000 doubles frottements. Les gammes de sièges haut rendement visées par cette garantie se trouvent à la rubrique des sièges haut rendement de la liste de prix.

Sièges d'utilisation occasionnelle

Global offre des produits conçus pour une utilisation occasionnelle et garantit ces produits pour une période de dix (10) ans à l'acheteur original. Cette garantie couvre toutes les pièces (bâtis, patins et accoudoirs). Les exceptions à la garantie sont la mousse et les textiles d'ameublement, lesquels sont garantis pour une période de cinq (5) ans. La garantie est valable uniquement dans le cas d'une utilisation correspondant à un quart de travail simple régulier, soit huit heures par jour et au total 40 heures par semaine, par des utilisateurs d'un poids maximum de 200 livres. Les gammes de sièges Key sont actuellement visées par cette garantie.

Mobilier extérieur

Global offre des produits conçus pour être utilisés autant l'intérieur qu'à l'extérieur. Global garantit ces produits pour une période de trois ans à l'acheteur original. Cette garantie vise une utilisation pour un quart de travail simple (soit une journée de huit heures et une semaine de quarante heures) pour les utilisateurs pesant jusqu'à 275 livres, sauf indication contraire. Les meubles d'extérieur doivent être entreposés à l'intérieur pendant les périodes d'intempéries ou dans des conditions météorologiques extrêmes comme le froid intense, la chaleur accablante ou de forts vents.

Les exceptions à la garantie relative au mobilier d'intérieur et d'extérieur sont les suivantes :

- Seuls les textiles de marque Global et les textiles fichés faisant partie du programme des partenaires de l'Alliance textile expressément désignés pour une application extérieure sont couverts pendant une période de trois ans lorsqu'ils sont utilisés à l'extérieur.

Garantie relative aux sièges - Sommaire

Type de siège	Garantie à l'acheteur original à l'égard des pièces et éléments	Durée d'utilisation aux termes de la garantie	Exceptions
Catégorie générale de sièges commerciaux	garantie limitée à vie	8 heures par jour/5 jours par semaine	mousse, textile, tissu maillé, éléments électriques - 5 ans mécanismes de commande - 12 ans
Sièges haut rendement	12 ans	24 heures par jour/7 jours par semaine	mousse et textile - 5 ans
Sièges d'utilisation occasionnelle	10 ans	8 heures par jour/5 jours par semaine	mousse et textile - 5 ans
Sièges d'intérieur et d'extérieur	3 ans	8 heures par jour/5 jours par semaine	textile pour l'extérieur - 3 ans

La garantie de Global ne vise pas (peu importe la catégorie de produits) ce qui suit :

- une usure modeste ou normale pouvant survenir avec le temps
- les défaillances attribuables à la négligence, à une utilisation abusive ou à un accident
- le défaut d'utiliser, d'installer ou d'entretenir les produits conformément aux instructions et aux mises en garde écrites de Global
- la modification, les ajouts ou la réparation par des méthodes autres que celles approuvées par Global
- les dommages causés par un transporteur durant le transport, en cours de stockage ou durant la livraison, ou par un installateur
- l'appariement de couleurs, du veinage ou de textures de matières naturelles (bois, cuir, etc.)
- les produits exposés à des températures chaudes ou froides extrêmes ou à des milieux très secs ou très humides
- la solidité de la couleur ou l'appariement de couleurs de textiles ou l'uniformité de la couleur de textiles de différents lots de teinture
- les dommages causés par le marquage ou le maculage, par des objets tranchants, ou les empreintes laissées par des instruments
- les dommages causés par l'exposition de textiles ou de surfaces en bois ou en mélamine au soleil (y compris les rayons UV)
- les produits non achetés directement auprès d'un revendeur Global autorisé
- les produits utilisés à des fins de location
- les pièces de remplacement achetées, lesquels sont assortis d'une garantie d'un (1) an
- le non-respect des instructions de nettoyage, d'entretien ou de désinfection publiées dans le site Web à globalfurnituregroup.com

La garantie de Global ne couvre pas les frais de transport ou de main-d'œuvre. La réparation ou le remplacement d'un produit s'effectue au gré de Global.

Textiles

Global garantit les textiles, les vinyles et les cuirs de Global et ceux de marque d'autres fabricants commercialisés par Global et figurant sur ses cartes d'échantillons pour une période de cinq (5) ans. Global ne garantit pas les textiles fournis par le client (TFC) ou les textiles achetés par Global (TAG) à la demande expresse du client, ni les textiles catégorisés et achetés par Global pour le compte d'un client. Pour des renseignements détaillés concernant l'entretien ou la désinfection, veuillez consulter le site Web à globalfurnituregroup.com. Le non-respect des instructions de nettoyage, d'entretien ou de désinfection publiées peut annuler la garantie.

Les textiles et finis de Global sont périodiquement actualisés pour répondre à la demande et aux tendances du marché. Par conséquent, certains textiles ou finis peuvent être abandonnés soit par Global, soit par le fabricant. En cas d'abandon d'un textile ou d'un fini, Global prendra toutes les mesures utiles et raisonnables pour offrir un produit de remplacement comparable.

INDEX

1004.....	126	1906.....	68	2194C.....	200	3117.....	41	3766.....	92	5473-MP.....	227
1005.....	126	1907.....	69	2194WS.....	200	3140-3.....	52	3767.....	22	5474-HP.....	227
1010.....	127	1908.....	69	2195C.....	201	3141-3.....	52	3870.....	310	5474-LP.....	227
1011.....	127	1909.....	69	2195WS.....	200	3212.....	36	3871.....	311	5474-W.....	227
1014.....	127	1950-3.....	99	2197.....	202	3212-50.....	348	3878.....	316	5475-HP.....	228
1015.....	127	1950-4.....	99	2198C.....	201	3217.....	36	3879.....	316	5475-LP.....	228
1105.....	143	1951-3.....	99	2198WS.....	201	3217-50.....	348	3880.....	316	5475-W.....	228
1110.....	143	1951-4.....	100	2199C.....	201	3254.....	36	3881L.....	317	5476-HP.....	228
1170-3.....	38	1953.....	100	2199WS.....	201	3254-50.....	348	3881R.....	317	5476-LP.....	228
1170-8.....	38	2073APP.....	78	2241.....	342	3255.....	37	3882.....	317	5476-W.....	228
1171-3.....	38	2073APU.....	78	2243.....	342	3255-50.....	349	3883.....	317	5477-HP.....	228
1171-5.....	38	2073AUU.....	78	2311.....	70	3256-50.....	349	3884.....	317	5477-LP.....	228
1171-6.....	39	2073NPP.....	79	2312.....	70	3257-50.....	349	3885.....	315	5477-W.....	228
1171-8.....	39	2073NPU.....	79	2314.....	70	3275.....	37	3991.....	20	5481.....	228
1172-5.....	39	2073NUU.....	79	2315.....	70	3278.....	37	3992.....	20	5481-CP.....	228
1172-6.....	39	2074APP.....	79	2317.....	71	3278-50.....	349	3993.....	20	5481-MP.....	228
1175.....	39	2074APU.....	79	2330.....	108	3288.....	37	4075.....	146	5482.....	229
1177-5.....	40	2074AUU.....	79	2331.....	108	3288-50.....	349	4076.....	146	5482-CP.....	229
1178-5.....	40	2074NPP.....	79	2340-3.....	108	3360.....	317	4077.....	115	5482-MP.....	229
1190-3.....	40	2074NPU.....	80	2341-3.....	108	3361.....	308	4078.....	115	5483.....	229
1191-2.....	40	2074NUU.....	80	2341-6.....	109	3361B.....	313	4411.....	60	5483-CP.....	229
1191-3.....	40	2075APP.....	194	2343-6.....	109	3361L.....	312	4430.....	60	5483-MP.....	229
1220-3.....	23	2075APPT.....	194	2400-18.....	24	3361NA.....	313	4432.....	60	5484-HP.....	229
1221-3.....	23	2075APU.....	194	2409.....	24	3361R.....	312	4560.....	26	5484-LP.....	229
1240-0.....	61	2075APUT.....	195	2424.....	24, 323	3362.....	309	4561.....	26	5484-W.....	229
1240-2.....	61	2075AUU.....	194	2424-18.....	24, 323	3363.....	309	4565.....	26	5485-HP.....	230
1240-3.....	61	2075AUUT.....	195	2512-3.....	332	3363B.....	313	4570-3.....	27	5485-LP.....	230
1240P-0.....	61	2075BRAPP.....	195	2526.....	331	3363L.....	313	4571-3.....	27	5485-W.....	230
1240P-3.....	61	2075BRNPP.....	195	2527.....	331	3363NA.....	313	5080-0.....	88	5486-HP.....	230
1241-0.....	62	2075BRNPPT.....	196	2660-0.....	46	3363R.....	313	5080-3.....	88	5486-LP.....	230
1241-2.....	62	2075BRNPU.....	196	2660-3.....	46	3365.....	124	5080-4.....	88	5486-W.....	230
1241-3.....	62	2075BRNPUT.....	196	2660-4.....	47	3365C.....	124	5081-0.....	89	5487-HP.....	230
1241P-0.....	62	2075BRNUU.....	196	2660-8.....	47	3366.....	310	5081-3.....	89	5487-LP.....	230
1241P-3.....	62	2075BRNUUT.....	196	2660P-3.....	46	3367.....	310	5081-4.....	89	5487-W.....	230
1246.....	62	2075BSAPP.....	196	2660P-8.....	47	3368.....	310	5090-4.....	89	5540.....	28
1247.....	62	2075BSAPU.....	196	2661-0.....	47	3369.....	124	5090-4PB.....	89	5540NA.....	28
1251-0.....	326	2075BSAUU.....	196	2661-3.....	47	3371.....	300	5091-4.....	90	5541.....	29
1251-3.....	327	2075BSNPP.....	197	2661-4.....	47	3371C.....	300	5091-4PB.....	90	5541NA.....	29
1251-8.....	327	2075BSNPU.....	197	2661-8.....	48	3371CLTL.....	301	5092.....	90	5545AM.....	142
1252-0.....	327	2075BSNUU.....	197	2661P-3.....	47	3371CTRL.....	301	5092.....	90	5545AMC.....	142
1252-3.....	327	2075CSAPP.....	193, 197	2661P-8.....	48	3371LTL.....	300	5225.....	74	5545NM.....	142
1252-8.....	327	2075CSAPU.....	197	2662-0.....	48	3371RTL.....	300	5227.....	75	5545NMC.....	142
1253-0.....	328	2075CSAUU.....	197	2662-3.....	48	3372.....	301	5228.....	75	5546.....	29
1253-3.....	328	2075CSNPP.....	197	2662-4.....	48	3372C.....	301	5233.....	74, 199	5546NA.....	29
1253-8.....	328	2075CSNPU.....	198	2662-6.....	49	3372CLTL.....	301	5330-2.....	83	5940.....	150
1254-0.....	328	2075CSNUU.....	198	2662-8.....	48	3372CTRL.....	301	5330-4.....	83	5940C.....	150
1254-3.....	328	2075NPP.....	194	2662P-3.....	48	3372LTL.....	301	5331-2.....	84	5941.....	150
1254-8.....	329	2075NPPT.....	195	2662P-8.....	48	3372RTL.....	301	5331-4.....	84	5941C.....	151
1255-0.....	329	2075NPU.....	194	2663-6.....	49	3373.....	302	5332.....	84	5942.....	151
1255-3.....	329	2075NPUT.....	195	2664-6.....	49	3374.....	302	5332C.....	84	5942C.....	151
1255-8.....	329	2075NUU.....	194	2665-6.....	49	3400.....	302	5333-3.....	85	5943.....	151
1256-0.....	329	2075NUUT.....	195	2670-2.....	33	3401.....	302	5333-4.....	85	5944.....	151
1256-3.....	330	2076APP.....	198	2670-4.....	33	3402.....	302	5335.....	84	5945.....	152
1256-8.....	330	2076APU.....	198	2671-2.....	34	3431.....	309	5336-1.....	85	5950.....	152
1260-0.....	63	2076AUU.....	198	2671-4.....	34	3431L.....	314	5336-3.....	86	5950C.....	152
1260-3.....	63	2076NPP.....	198	2671-4PB.....	34	3431NA.....	314	5336-4.....	86	5951.....	152
1260P-0.....	63	2076NPU.....	193, 198	2672-6.....	34	3431R.....	314	5336-5.....	86	5951C.....	152
1260P-3.....	63	2076NUU.....	198	2676-2.....	34	3432.....	309	5336-6.....	86	5952.....	153
1261-0.....	63	2085.....	199	2676-4.....	35	3433.....	309	5337-5.....	86	5952C.....	153
1261-3.....	63	2105.....	130	2677-2.....	35	3433L.....	314	5337-6.....	87	5953.....	153
1261P-0.....	63	2108.....	130	2677-4.....	35	3433NA.....	314	5338-6.....	87	5954.....	153
1261P-3.....	63	2109.....	130	2678-6.....	35	3433R.....	314	5339-6.....	87	5955.....	153
1871.....	66	2121.....	154	2736.....	42	3434B.....	314	5450-3.....	96	6007.....	32
1872.....	66	2122.....	154	2736MB.....	42	3435B.....	315	5450-4.....	96	6070.....	53
1874.....	67	2125WS.....	175, 203, 210	2737.....	42	3481.....	260	5450-6.....	96	6070NA.....	54
1876.....	67	2131.....	154	2738.....	42	3482.....	260	5450-8.....	97	6071.....	54
1877.....	67	2151.....	147	2738MB.....	43	3483.....	260	5451-0.....	97	6071NA.....	54
1879.....	67	2152.....	147	2739.....	43	3650-3.....	95	5451-3.....	97	6072.....	54
1888.....	170	2155.....	147	2748.....	43	3650-8.....	95	5451-4.....	97	6072NA.....	54
1889.....	170	2156.....	147	2748MB.....	43	3651-3.....	95	5451-6.....	97	6073.....	54
1890.....	170	2171C.....	128	2749.....	43	3651-8.....	95	5458-6.....	98	6073NA.....	55
1896.....	67	2171WS.....	128	2811-4.....	256	3670-3.....	25	5471.....	226	6074.....	55
1897.....	68	2172C.....	129	2811-8.....	256	3671-3.....	25	5471-CP.....	226	6074NA.....	55
1898.....	171	2172WS.....	128	2813.....	256	3720.....	91	6075.....	226	6075.....	55
1899.....	171	2173WS.....	129	2814.....	256	3722.....	91	5472.....	227	6075NA.....	55
1900.....	171	2174WS.....	129	2850-3.....	21	3722C.....	91	5472-CP.....	227	6076.....	55
1901.....	68	2176.....	129	2851-3.....	21	3732.....	91	5472-MP.....	227	6076NA.....	56
1902.....	68	2180.....	129, 202	2852-3.....	21	3742.....	92	5473.....	227	6077.....	56
1903.....	68	2188.....	202	3112.....	41	3760.....	92	5473-CP.....	227	6077NA.....	56

6321-0.....	101	6402.....	58	6525.....	183	6691.....	121, 137	6904.....	176	7717.....	272
6321-3.....	102	6402PB.....	58	6525WS.....	183	6692.....	121, 137	6905.....	176	7718.....	272
6321-4.....	102	6403.....	58	6526.....	183	6693.....	122, 137	6906.....	176	7725.....	272
6321-6.....	102	6403PB.....	58	6537.....	187	6697.....	122, 138	6907.....	176	7726.....	272
6321-8.....	102	6410.....	58	6537MB.....	187	6698.....	122, 138	6909.....	176	7727.....	272
6322-0.....	102	6411.....	58	6538.....	187	6710.....	161	6930.....	123, 177	7728.....	273
6322-3.....	103	6412.....	59	6538MB.....	187	6710BS.....	162	6931.....	123, 177	7729.....	273
6322-4.....	103	6413.....	59	6539.....	187	6710CS.....	162	6941.....	77	7730.....	273
6322-4PB.....	103	6460.....	51	6539TRPB.....	188	6711.....	161	6942.....	77	7731.....	273
6322-6.....	103	6461.....	51	6558.....	183	6711BS.....	162	6960.....	158	7732.....	273
6322-8.....	103	6461PB.....	51	6558CS.....	184	6711CS.....	163	6961.....	158	7733.....	274
6323-6.....	103	6462.....	51	6558CSMB.....	184	6712.....	162	6962.....	159	7734.....	274
6324.....	204	6462PB.....	51	6558MB.....	183	6712BS.....	163	6963.....	159	7735.....	274
6324C.....	205	6500A2.....	117	6559.....	184	6712CS.....	163	6969.....	160	7736.....	274
6325.....	205	6500A3.....	117	6559CS.....	184	6713.....	162	6970.....	160	7737.....	274
6325C.....	205	6500A4.....	117	6559CSMB.....	184	6713BS.....	163	7331.....	31	7738.....	275
6327-6.....	104	6500A8.....	117	6559MB.....	184	6713CS.....	163	7332.....	31	7739.....	275
6328-6.....	104	6500A9.....	117	6561.....	184	6714.....	164	7333.....	31	7740.....	275
6331-0.....	104	6500BD.....	118	6561CS.....	184	6715.....	164	7336.....	31	7741.....	275
6331-OMO.....	104	6500BR.....	180	6563.....	185	6717.....	122, 164	7336NA.....	31	7742.....	275
6331-3.....	104	6500S2.....	118	6563CS.....	185	6719.....	122, 164	7472-3.....	93	7743.....	276, 299
6331-3MO.....	104	6500S3.....	118	6563CSMB.....	185	6720.....	138	7482-3.....	94	7745.....	276, 299
6331-4.....	104	6500S4.....	118	6563MB.....	185	6721.....	138	7492-3.....	94	7746.....	276
6331-4MO.....	104	6501.....	120, 178	6564.....	185	6721PB.....	138	7497-7NA.....	94	7747.....	276
6331-6.....	105	6502.....	120, 179	6564CS.....	185	6722.....	139	7701.....	264	7748.....	276
6331-6MO.....	105	6503.....	120, 179	6564CSMB.....	185	6723.....	139	7701L.....	264	7786.....	276
6331-8.....	105	6504.....	120, 179	6564MB.....	185	6727.....	139	7701NA.....	264	7787.....	276
6331-8MO.....	105	6505.....	121, 179	6565.....	185	6728.....	139	7701R.....	264	7788.....	276
6332-0.....	105	6506.....	121, 179	6565CS.....	186	6730.....	139	7702.....	264	7862.....	231
6332-OMO.....	105	6507.....	118, 119	6567.....	188	6731.....	140	7702L.....	264	7867.....	223
6332-3.....	105	6508.....	180	6568.....	188	6732.....	140	7702NA.....	265	7870.....	223
6332-3MO.....	105	6508MB.....	180	6568MB.....	188	6733.....	140	7702R.....	264	7870L.....	223
6332-4.....	105	6508T.....	180	6569.....	188	6737.....	140	7703.....	265	7870R.....	223
6332-4MO.....	105	6508TMB.....	180	6573.....	186	6738.....	140	7703L.....	265	7871.....	223
6332-6.....	106	6508TWS.....	180	6573MB.....	186	6741.....	165	7703NA.....	265	7872.....	224
6332-6MO.....	106	6508TWSMB.....	180	6574.....	186	6743.....	165	7703R.....	265	7873.....	224
6332-8.....	106	6508WS.....	180	6574MB.....	186	6743TL.....	165	7704.....	265	7874.....	224
6332-8MO.....	106	6508WSMB.....	180	6575.....	186	6743TR.....	165	7704L.....	266	7874FS.....	224
6333-6.....	106	6509.....	180	6577.....	186	6750.....	112	7704NA.....	266	7875.....	231
6333-6MO.....	106	6509MB.....	180	6577MB.....	186	6751.....	112	7704R.....	266	7875LTL.....	232
6334.....	205	6509T.....	180	6578.....	187	6752.....	112	7705.....	266	7875RTL.....	232
6334C.....	205	6509TMB.....	180	6578MB.....	187	6753.....	113	7705L.....	266	7876.....	232
6334CMO.....	205	6509TWS.....	180	6579.....	187	6754.....	113	7705NA.....	266	7877.....	232
6334MO.....	205	6509TWSMB.....	180	6591B.....	119	6755.....	113	7705R.....	266	7879.....	233
6335.....	206	6509WS.....	180	6620.....	132	6756.....	113, 192	7706.....	267	7885.....	233
6335C.....	206	6509WSMB.....	180	6621.....	132	6761-4.....	81	7706L.....	267	7886.....	233
6335CMO.....	206	6511.....	181	6621G.....	132	6761-8.....	81	7706NA.....	267	7887.....	233
6335MO.....	206	6511T.....	181	6621P.....	132	6762-6.....	189	7706R.....	267	7888.....	233
6337-6.....	106	6511WS.....	181	6621TL.....	132	6763-6.....	190	7707.....	267	7889.....	234
6337-6MO.....	106	6513.....	181	6621TLP.....	132	6764.....	190	7707L.....	267	7890L.....	234
6338-6.....	106	6513MB.....	181	6621TR.....	132	6764C.....	190	7707NA.....	268	7890R.....	234
6338-6MO.....	106	6513WS.....	181	6621TRP.....	132	6764FC.....	190	7707R.....	267	7891L.....	234
6339.....	107, 334	6513WSMB.....	181	6622.....	133	6765.....	190	7708.....	268	7891R.....	234
6340.....	119, 206	6514.....	181	6623.....	133	6765C.....	191	7708L.....	268	7892.....	232, 235
6340L.....	119	6514MB.....	181	6623G.....	133	6765FC.....	191	7708NA.....	268	7893.....	234
6341.....	119, 206	6514WS.....	181	6623P.....	133	6766-4.....	82	7708R.....	268	7894.....	234
6342.....	119, 206	6514WSMB.....	181	6623TL.....	133	6766-8.....	82	7709.....	268	7895.....	232
6342L.....	119	6515.....	181	6623TR.....	133	6767-6.....	191	7709L.....	269	7896.....	232
6343.....	120, 207	6515WS.....	181	6624.....	133	6768-6.....	191	7709NA.....	269	7897.....	233
6343L.....	120	6517WS.....	182	6626.....	134, 164	6775.....	144	7709R.....	269	7901L.....	234
6350.....	207	6518.....	182	6627.....	134	6776.....	144	7710L.....	269	7901R.....	234
6351.....	207	6518MB.....	182	6628.....	134	6777.....	145	7710NA.....	269	8016.....	247
6352.....	207	6518WS.....	182	6628G.....	134	6778.....	145	7710R.....	269	8016F.....	247
6353.....	207	6518WSMB.....	182	6628P.....	134	6780.....	113	7711L.....	269	8016PF.....	247
6360.....	208	6519.....	182	6630.....	134	6781.....	114	7711NA.....	270	8016PF.....	247
6360MO.....	208	6519MB.....	182	6631.....	135	6785.....	114	7711R.....	269	8021.....	246
6361.....	208	6519WS.....	182	6632.....	135	6786.....	114	7712L.....	270	8021P.....	246
6362.....	208	6519WSMB.....	182	6633.....	135	6790.....	192	7712NA.....	270	8022.....	246
6362MO.....	208	6521.....	182	6637.....	135	6791.....	192	7712R.....	270	8022P.....	246
6363.....	208	6521WS.....	182	6638.....	135	6900.....	174	7713L.....	270	8023.....	245
6363MO.....	208	6522.....	125, 183, 199	6656.....	210	6900C.....	174	7713NA.....	270	8023F.....	245
6364-6LPB.....	209	6523.....	182	6657.....	210	6901.....	175	7713R.....	270	8023P.....	245
6364-6PB.....	209	6523MB.....	182	6660.....	136	6901C.....	175	7714L.....	271	8023PF.....	245
6364-6RPB.....	209	6523WS.....	182	6661.....	136	6901CTL.....	175	7714NA.....	271	8024.....	246
6374-6LPB.....	209	6523WSMB.....	182	6662.....	136	6901CTR.....	175	7714R.....	271	8024F.....	246
6374-6PB.....	209	6524.....	183	6663.....	136	6901TL.....	175	7715L.....	271	8024P.....	246
6374-6RPB.....	209	6524MB.....	183	6667.....	136	6901TR.....	175	7715NA.....	271	8024PF.....	246
6400.....	57	6524WS.....	183	6668.....	137	6902.....	175	7715R.....	271	8025.....	247
6401.....	57	6524WSMB.....	183	6690.....	121, 137	6903.....	175	7716.....	271	8025F.....	247

INDEX

8025P.....	247	8041R3016CSK.....	252	8437.....	255	9751.....	215	R5APUG.....	167	R27810B.....	284
8025PF.....	247	8041R3016I.....	252	8456.....	72	9751L.....	215	R5BSAPP.....	169	R27810L.....	284
8026.....	245	8041R3016IK.....	252	8456NA.....	73	9751NA.....	216	R5BSAPU.....	169	R27810R.....	284
8026S.....	245	8041R3016ISF.....	252	8456S.....	72	9751R.....	215	R5BSNPP.....	169	R27811.....	285
8027.....	248	8041R3016ISK.....	252	8456SNA.....	73	9752.....	216	R5BSNPU.....	169	R27811B.....	285
8027F.....	248	8041R3016IV.....	252	8457.....	72	9752L.....	216	R5CSAPP.....	168	R27811L.....	285
8027P.....	248	8041R3016WK.....	252	8457NA.....	73	9752L-OB.....	217	R5CSAPU.....	168	R27811R.....	285
8027PF.....	248	8041R3016WSF.....	252	8457S.....	72	9752NA.....	216	R5CSNPP.....	168	R27812.....	285
8028.....	248	8041R3016WSK.....	252	8457SNA.....	73	9752NAHB42.....	216	R5CSNPU.....	169	R27812B.....	285
8028F.....	248	8042SQ1920I.....	253	8458.....	64	9752NAHB48.....	217	R5NPPC.....	167	R27812L.....	286
8028P.....	248	8042SQ1920IK.....	253	8458NA.....	64	9752NA-OB.....	217	R5NPPG.....	167	R27812R.....	286
8028PF.....	248	8042SQ1920ISF.....	253	8458NAS.....	64	9752-OB.....	217	R5NPUC.....	167	R27815.....	286
8028PH.....	248	8042SQ1920ISK.....	253	8458S.....	64	9752R.....	216	R5NPUG.....	167	R27815L.....	286
8028PHF.....	248	8042SQ2216C.....	253	8459.....	65	9752R-OB.....	217	R6APP.....	167	R27815R.....	286
8029.....	249	8042SQ2216CK.....	253	8459NA.....	65	9753.....	217	R6APU.....	167	R27815S.....	286
8029F.....	249	8042SQ2216CSF.....	253	8459NAS.....	65	9753L.....	218	R6NPP.....	168	R27815SL.....	286
8029P.....	249	8042SQ2216CSK.....	253	8459S.....	65	9753L-OB.....	218	R6NPU.....	168	R27815SR.....	286
8029PF.....	249	8042SQ2216I.....	253	8506-48.....	303	9753NA.....	218	R2770.....	289	R27816.....	286
8029PH.....	249	8042SQ2216IK.....	253	8506-60.....	303	9753NAHB42.....	218	R2771.....	290	R27816L.....	286
8029PHF.....	249	8042SQ2216ISF.....	253	8506-72.....	303	9753NAHB48.....	218	R27801.....	279	R27816R.....	286
8030.....	245	8042SQ2216ISK.....	253	8506-78.....	304	9753NA-OB.....	219	R27801B.....	279	R27816S.....	286
8030F.....	245	8042SQ2216IW.....	253	8507-48.....	304	9753-OB.....	218	R27801L.....	279	R27816SL.....	286
8030P.....	245	8042SQ2216WK.....	253	8507-60.....	304	9753R.....	218	R27801R.....	279	R27816SR.....	286
8030PF.....	245	8042SQ2216WSF.....	253	8507-72.....	304	9753R-OB.....	218	R27802.....	279	R27817.....	287
8031.....	245	8042SQ2216WSK.....	253	8507-78.....	304	9754.....	219	R27802B.....	279	R27817L.....	287
8031F.....	245	8042SQ2816C.....	253	8508-48.....	304	9755.....	219	R27802L.....	280	R27817R.....	287
8031P.....	245	8042SQ2816CK.....	253	8508-60.....	305	9757L.....	219	R27802R.....	280	R27817S.....	287, 288
8031PF.....	245	8042SQ2816CSF.....	253	8508-72.....	305	9758R.....	219	R27803.....	280	R27817SL.....	287
8032.....	246	8042SQ2816CSK.....	253	8508-78.....	305	9759.....	219	R27803B.....	280	R27817SR.....	287
8032F.....	246	8042SQ2816I.....	253	8509.....	305	9760.....	219	R27803L.....	280	R27818.....	287
8032P.....	246	8042SQ2816IK.....	253	8520T.....	148	9761.....	220	R27803R.....	280	R27818L.....	287
8032PF.....	246	8042SQ2816ISF.....	253	8521T.....	148	9762.....	220	R27804.....	280	R27818R.....	287
8033.....	247	8042SQ2816ISK.....	253	8522T.....	148	9763.....	220	R27804B.....	281	R27818S.....	287
8033F.....	247	8042SQ2816IW.....	253	8525T.....	148	9764.....	216	R27804L.....	281	R27819.....	287
8033P.....	247	8042SQ2816WK.....	253	8526T.....	149	9765.....	220	R27804R.....	281	R27819L.....	288
8033PF.....	247	8042SQ2816WSF.....	253	8621.....	155	9766.....	220	R27804S.....	280	R27819R.....	288
8034.....	247	8042SQ2816WSK.....	253	8621S26.....	155	9767.....	220	R27804SB.....	281	R27819S.....	287
8034F.....	247	8043OV2220I.....	254	8621S30.....	156	9768.....	221	R27804SL.....	281	R27820.....	288
8034P.....	247	8043OV2220IK.....	254	8622.....	155	9769S24.....	221	R27804SR.....	281	R27820L.....	288
8034PF.....	247	8043OV2220ISF.....	254	8622S26.....	155	9769S30.....	221	R27805.....	281	R27820R.....	288
8035.....	248	8043OV2220ISK.....	254	8622S30.....	156	B.....	B	R27805B.....	281	R27820S.....	288
8035F.....	248	8043OV2616C.....	254	8624.....	155	B2.....	342	R27805L.....	281	R27821.....	288
8035P.....	248	8043OV2616CK.....	254	8624S26.....	156	B4M.....	342	R27805R.....	281	R27821S.....	288
8035PF.....	248	8043OV2616CSF.....	254	8624S30.....	156	B5A.....	342	R27805SB.....	281	R27822.....	288
8036.....	248	8043OV2616I.....	254	8647.....	172	B7A.....	342	R27805SL.....	281	R27822S.....	288
8036F.....	248	8043OV2616IK.....	254	8647P.....	172	C.....	C	R27805SR.....	281	R27823.....	289
8036P.....	248	8043OV2616ISF.....	254	8648LBNS24.....	173	C1SET.....	340	R27806.....	282	R27823S.....	289
8036PF.....	248	8043OV2616ISK.....	254	8648LBNS30.....	173	C7RSET.....	356	R27806B.....	282	R27824.....	289
8037.....	249	8043OV2616IW.....	254	8648LBPS24.....	173	C7SET.....	340	R27806L.....	282	R27824S.....	289
8037F.....	249	8043OV2616WK.....	254	8648LBPS30.....	173	C9RSET.....	340	R27806R.....	282	R27825.....	289
8037P.....	249	8043OV2616WSF.....	254	8648PS24.....	172	C10RSET.....	340, 356	R27806S.....	282	R27825S.....	289
8037PF.....	249	8043OV3116C.....	254	8648PS30.....	173	C10SET.....	340	R27806SB.....	282	R27826.....	289
8037PH.....	249	8043OV3116CK.....	254	8648S24.....	172	C14RSET.....	340	R27806SL.....	282	R27826S.....	289
8037PHF.....	249	8043OV3116CSF.....	254	8648S30.....	173	C65RSET.....	340, 356	R27806SR.....	282	R27831.....	292
8038.....	249	8043OV3116CSK.....	254	8649.....	173	C65SET.....	340	R27807.....	282	R27832.....	292
8038F.....	249	8043OV3116I.....	254	9602-50.....	350	C66RSET.....	340	R27807B.....	282	R27833.....	292
8038P.....	249	8043OV3116IK.....	254	9602-64.....	353	C82SET.....	340	R27807L.....	283	R27834.....	292
8038PF.....	249	8043OV3116ISF.....	254	9604-50.....	350	F.....	F	R27807R.....	283	R27835.....	292
8038PH.....	249	8043OV3116ISK.....	254	9604-64.....	353	FP15.....	154	R27807S.....	282	R27836.....	293
8038PHF.....	249	8043OV3116IW.....	254	9611-50.....	350	I.....	I	R27807SB.....	282	R27837.....	293
8041R2120I.....	252	8043OV3116WK.....	254	9611-64.....	353	IN30AHB.....	44	R27807SL.....	283	R27838.....	293
8041R2120IK.....	252	8043OV3116WSF.....	254	9612-50.....	350	IN30AMB.....	45	R27807SR.....	283	R27839.....	293
8041R2120ISF.....	252	8043OV3116WSK.....	254	9612-64.....	353	IN30NHB.....	45	R27808.....	283	R27840.....	293
8041R2120ISK.....	252	8051.....	250	9624-50.....	350	IN30NMB.....	45	R27808B.....	283	R27841.....	294
8041R2616C.....	252	8052.....	250	9624-64.....	354	M.....	M	R27808L.....	283	R27842.....	294
8041R2616CK.....	252	8053.....	250	9632-50.....	350	ML2121.....	257	R27808R.....	283	R27843.....	294
8041R2616CSF.....	252	8054.....	250	9632-64.....	354	ML2326.....	258	R27808S.....	283	R27844.....	294
8041R2616CSK.....	252	8055.....	250	9662-50.....	351	ML2630.....	258	R27808SB.....	283	R27845.....	294
8041R2616I.....	252	8056.....	250	9662-64.....	354	ML2634.....	259	R27808SL.....	283	R27846.....	295
8041R2616IK.....	252	8271.....	306	9663-50.....	351	ML4634.....	259	R27808SR.....	283	R27847.....	295
8041R2616ISF.....	252	8272.....	306	9663-64.....	354	ML6634.....	259	R27809.....	283	R27848.....	295
8041R2616ISK.....	252	8273.....	307	9664-50.....	351	ML8634.....	259	R27809B.....	284	R27849.....	295
8041R2616IW.....	252	8274.....	307	9664-64.....	354	ML171724.....	257	R27809L.....	284	R27850.....	295
8041R2616WK.....	252	8275.....	307	9665-50.....	351	ML171730.....	257	R27809R.....	284	R27855.....	297
8041R2616WSF.....	252	8276.....	307	9665-64.....	355	ML171733.....	257	R27809S.....	283	R27856.....	297
8041R2616WSK.....	252	8335T.....	157	9666-50.....	351	R.....	R	R27809SB.....	284	R27857.....	297
8041R3016C.....	252	8336T.....	157	9666-64.....	355	R5APPC.....	166	R27809SL.....	284	R27858.....	297
8041R3016CK.....	252	8433-4.....	255	9667-50.....	352	R5APPG.....	166	R27809SR.....	284	R27859.....	297
8041R3016CSF.....	252	8434.....	255	9667-64.....	355	R5APUC.....	167	R27810.....	284	R27860.....	298

RZ7861	298	TS3212	319
RZ7862	298	TS3217	319
RZ7863	298	TS5450-3	321
RZ7864	298	TS5451-3	322
RDOL	169	TS6321-3	333
	S	TS6322-3	333
S2303	346	TS6331-3	334
S2304	346	TS6331-3MO	334
S2314	346	TS6332-3	334
S7862	236	TS6332-3MO	334
S7875	236	TS7331	325
S7875LT	236	TS7332	325
S7875RT	236	TS7333	325
S7876	237		
S7876LRT	237		
S7876LT	237		
S7876RT	237		
S7877	238		
S7877LRT	238		
S7877LT	238		
S7877RT	238		
S7879	240		
S7884	239		
S7884L	240		
S7884NA	239		
S7884R	240		
S7890L	238		
S7890LLT	238		
S7890R	238		
S7890RRT	238		
S7891L	239		
S7891LLT	239		
S7891R	239		
S7891RRT	239		
S7893	240		
S7894	240		
S7895	236		
S7896	237		
S7897	239		
S7901L	236		
S7901LLT	237		
S7901R	236		
S7901RRT	237		
S7902	241		
S7902L	241		
S7902LLT	241		
S7902LRT	242		
S7902LT	241		
S7902NA	241		
S7902R	241		
S7902RRT	241		
S7902RT	241		
S7904	242		
S7904L	242		
S7904NA	242		
S7904R	242		
S7905	240		
S7911	242		
S7912	243		
S7913	243		
S7915	243		
S7916	243		
	T		
TS1170-3	319		
TS1171-3	320		
TS1190-3	320		
TS1191-3	320		
TS1240-3	321		
TS1240P-3	321		
TS1241-3	321		
TS1241P-3	321		
TS1260-3	321		
TS1260P-3	321		
TS1261-3	321		
TS1261P-3	321		
TS2330	322		
TS2331	322		
TS3140-3	320		
TS3141-3	320		

Global - Bureaux au Canada

Siège social

560, chemin Supertest
Toronto (Ontario)
M3J 2M6
Tél (416) 650-6500

Bureau de vente - Toronto

1350, chemin Flint
Toronto (Ontario)
M3J 2J7
Tél (416) 661-3660

Salles d'exposition

Calgary

237, 8e avenue S-E, bureau 302
Calgary (Alberta)
T2G 5C3
Tél (403) 250-7770

Le Blueprint Montréal

1010, rue Sainte-Catherine Ouest, Mezz 2
Montréal (Québec)
H3B 1E7
Tél (514) 866-4331

Vancouver

675, rue West Hastings, bureau 1000
Vancouver (Colombie-Britannique)
V6B 1N2
Tél (604) 432-1701

Edmonton

10158, rue 103 N-O, bureau 201
Edmonton (Alberta)
T5J 0X6
Tél (780) 444-8922

Toronto

1350, chemin Flint
Toronto (Ontario)
M3J 2J7
Tél (416) 661-3660

Winnipeg

111, avenue Lombard, bureau 220
Winnipeg (Manitoba)
R3B 0T4
Tél (204) 925-3350

Halifax

1061, rue Marginal, bureau 120
Halifax (Nouvelle Écosse)
B3H 4P7
Tél (902) 422-7434

Ottawa

251, avenue Laurier Ouest, bureau 400
Ottawa (Ontario)
K1P 5J6
Tél (613) 234-2881
*Veillez téléphoner à l'avance pour
prendre rendez-vous.*

