

## Sièges

---

Prix en vigueur le 1 janvier 2025 - Canada



# LISTE DE PRIX sièges



# pensez global

## L'AVANTAGE GLOBAL

### ERGONOMIE ET LE BUREAU

- Une gamme complète de mobilier ergonomique pour les milieux de travail et de soins de santé à des prix concurrentiels et d'une valeur intégrale.

### FORCE ET STABILITÉ

- Fondée en 1966.
- Plus important fabricant de mobilier de bureau au Canada.
- Usines de fabrication et salles d'exposition partout au monde.

### PROGRAMME DE LIVRAISON RAPIDE

- Le programme Livraison rapide de Global offre désormais la gamme de produits la plus complète au Canada.
- Si nous offrons de nombreux autres produits dans un vaste choix de styles et de teintes, de nombreux articles seront prêts à vous être expédiés en aussi peu que dix jours.

### VASTE RÉSEAU DE REPRÉSENTANTS

- Un service sans pareil et des conseils judicieux où vous vous trouvez, lorsque vous en avez besoin.

### CAPACITÉ DE FABRICATION

- Intégration verticale assurant un contrôle « du début à la fin ».
- Recherche et investissement continus dans des technologies de production novatrices.

### CONTRÔLE DE LA QUALITÉ

- Le programme de gestion de la qualité est enregistré selon la norme ISO 9001.
- Des installations d'essais de mobilier sur place.
- Les produits et les pièces respectent ou surpassent les normes ANSI/BIFMA.
- Les produits sont protégés par la garantie limitée à vie de Global.

### ÉCO-ENGAGEMENT

- Mise au point et amélioration continues de solutions sans danger pour l'environnement.
- Un des premiers fabricants à mettre au point des procédés de fabrication de mousse moulée sans danger pour l'ozone, sans CFC et sans HCFC.
- Bon nombre de coquilles d'assise et de dossier sont fabriquées à partir de plastique et de déchets de bois recyclables, permettant de réaliser des produits rentables tout en générant peu de déchets.

## LÉGENDE

Un code RTA désigne le type de montage requis pour chacun des sièges figurant dans cette liste de prix.

**RTA 00** ENTIÈREMENT MONTÉ

**RTA 1** MONTAGE SIMPLE (aucun outil nécessaire)

Pièces à installer :

- roulettes
- piétement
- cylindre pneumatique/garniture

**RTA 2** LÉGER MONTAGE (outils compris, au besoin)

Pièces à installer :

- roulettes
- piétement
- cylindre pneumatique/garniture
- dossier

**RTA 4** MONTAGE MOYEN (outils compris)

Pièces à installer :

- roulettes
- piétement
- cylindre pneumatique/garniture
- dossier
- accoudoirs

**RTA 8** MONTAGE COMPLET (outils compris)

Pièces à installer :

- roulettes
- piétement
- cylindre pneumatique/garniture
- dossier
- accoudoirs
- mécanisme

messenger



Le produit peut être livré par service de messagerie.

# TABLE DES MATIÈRES

## A

|                              |     |
|------------------------------|-----|
| Academic (fonctionnel) ..... | 364 |
| Accord (Global Accord).....  | 33  |
| Accoudoirs - choix.....      | 355 |
| Arturo .....                 | 20  |
| Aspen .....                  | 21  |
| Auburn.....                  | 22  |
| Aurora.....                  | 23  |

## B

|                               |     |
|-------------------------------|-----|
| Factor.....                   | 150 |
| Ballara .....                 | 226 |
| Beach.....                    | 117 |
| Beam - sièges sur poutre..... | 118 |
| Braden .....                  | 237 |

## C

|                              |     |
|------------------------------|-----|
| Calidon .....                | 241 |
| Camino .....                 | 242 |
| Caprice .....                | 126 |
| Chap .....                   | 128 |
| Citi Square.....             | 251 |
| Citi Square.....             | 251 |
| Comet .....                  | 130 |
| Concorde .....               | 24  |
| Concorde Executive 24 h..... | 341 |

## D

|                       |     |
|-----------------------|-----|
| Diplomat.....         | 132 |
| Drift .....           | 260 |
| Duet.....             | 133 |
| Duet sur poutre ..... | 123 |

## E

|                 |     |
|-----------------|-----|
| Echo .....      | 25  |
| Enterprise..... | 26  |
| Erin .....      | 149 |

## F

|                                   |     |
|-----------------------------------|-----|
| Factor.....                       | 28  |
| Factor - sièges polyvalents ..... | 150 |
| File Buddy.....                   | 151 |
| Flap.....                         | 152 |

## G

|                            |     |
|----------------------------|-----|
| G1 Ergo Select.....        | 30  |
| G1 Ergo Select TS .....    | 342 |
| G20.....                   | 32  |
| Global Accord.....         | 33  |
| Granada.....               | 37  |
| Granada TS.....            | 337 |
| Granada avec Schukra ..... | 43  |
| Granada Deluxe.....        | 39  |
| Granada Deluxe TS .....    | 337 |
| Graphic.....               | 44  |

## I

|               |     |
|---------------|-----|
| Islands ..... | 154 |
|---------------|-----|

## J

|          |     |
|----------|-----|
| Jeo..... | 271 |
|----------|-----|

## K

|           |     |
|-----------|-----|
| Kate..... | 274 |
| Key.....  | 155 |

## L

|              |     |
|--------------|-----|
| Layne .....  | 156 |
| Lite.....    | 158 |
| Locust ..... | 162 |
| Loover.....  | 46  |
| Luray.....   | 50  |
| Lux .....    | 275 |

## M

|                |     |
|----------------|-----|
| Malaga .....   | 53  |
| Malaga TS..... | 338 |
| Marche.....    | 163 |
| Mayne .....    | 165 |
| ML .....       | 277 |
| ML Park .....  | 279 |
| Moda .....     | 166 |

## N

|               |    |
|---------------|----|
| Noetic.....   | 54 |
| Novello ..... | 58 |

## O

|                            |     |
|----------------------------|-----|
| ObusForme .....            | 61  |
| ObusForme Comfort .....    | 62  |
| ObusForme Comfort TS.....  | 339 |
| ObusForme Comfort XL ..... | 344 |

## P

|                         |     |
|-------------------------|-----|
| Popcorn.....            | 169 |
| Popcorn sur poutre..... | 125 |
| Prairie.....            | 280 |
| Prefer.....             | 65  |

## RÉFÉRENCES / PROGRAMMES

### R

|                         |     |
|-------------------------|-----|
| Rebound .....           | 174 |
| River .....             | 281 |
| River+ .....            | 295 |
| Robust .....            | 349 |
| Roma .....              | 67  |
| Roma imbricable .....   | 178 |
| Roulettes - choix ..... | 358 |

### S

|  |         |
|--|---------|
| Sas.....   | 180     |
| Saxon.....                                       | 350     |
| Score .....                                      | 71      |
| Sidero .....                                     | 182     |
| Sidero sur poutre.....                           | 125     |
| Sièges industriels.....                          | 366     |
| Sirena .....                                     | 318     |
| Solar.....                                       | 73      |
| Solo .....                                       | 75      |
| Sonic.....                                       | 186     |
| Sonic sur poutre .....                           | 122     |
| Sora .....                                       | 77      |
| Spritz .....                                     | 83      |
| Spritz - sièges polyvalents et imbricables ..... | 201     |
| Spyker.....                                      | 205     |
| Stream.....                                      | 79, 206 |
| Supra .....                                      | 85      |
| Supra-X.....                                     | 87      |
| Synopsis .....                                   | 90      |

### T

|                          |     |
|--------------------------|-----|
| Traditional .....        | 93  |
| Tritek Ergo Select ..... | 95  |
| Triumph.....             | 97  |
| Truform.....             | 98  |
| Truform TS.....          | 339 |
| Twilight.....            | 214 |
| Tye .....                | 101 |

### V

|                      |     |
|----------------------|-----|
| Venture.....         | 321 |
| Vion .....           | 103 |
| Vion sur poutre..... | 121 |
| Vion TS.....         | 351 |
| Vitrola.....         | 324 |

### W

|                            |     |
|----------------------------|-----|
| Wind - sièges .....        | 326 |
| Wind - tables.....         | 328 |
| Wind Linear - sièges ..... | 330 |
| Wind Linear - tables.....  | 334 |

### Y

|                   |     |
|-------------------|-----|
| Yorkdale.....     | 110 |
| Yorkdale TS ..... | 340 |

### Z

|           |     |
|-----------|-----|
| Zoma..... | 224 |
|-----------|-----|

|  |     |
|--|-----|
| Comment commander un siège .....                 | 4   |
| Sièges par catégorie .....                       | 6   |
| Caractéristiques et avantages ergonomiques ..... | 15  |
| Réglages des mécanismes.....                     | 16  |
| Choix d'accoudoirs .....                         | 355 |
| Choix de roulettes .....                         | 358 |
| Choix de patins - Duet et Popcorn .....          | 359 |
| Choix de piétements .....                        | 360 |
| Choix de cylindres .....                         | 362 |
| Roulettes industrielles.....                     | 376 |
| Demande d'autorisation de TFC/TAG .....          | 381 |
| Sièges spécialisés.....                          | 363 |
| Textiles et finis .....                          | 377 |
| Modalités et conditions .....                    | 382 |
| Garantie limitée à vie.....                      | 385 |
| Index.....                                       | 386 |



# COMMENT COMMANDER UN SIÈGE



**2676-2**

NUMÉRO DE MODÈLE

+



**TC74**

CODE DU TEXTILE

+



**AMF**

PIÉTEMENT ALUMINIUM  
+ MOUSSE VISCOÉLASTIQUE

+



**CX**

ROULETTES

+



**VU19**

CODE DE TISSU MAILLÉ

+



**4L**

CYLINDRE

## EXEMPLE - SIÈGE GARNI D'UN TISSU

S'il existe des options pour le siège en question, celles-ci doivent être notées entre le numéro de modèle et le code de fini du bâti, par exemple (se reporter à l'exemple ci-dessus) :

### 2676-2 TC74 AMF CX VU19 4L

Ce siège représente le fauteuil à basc. aux genoux à DH en tissu maillé Global Accord **2676-2**. L'assise est garnie d'un textile Terrace en écho (**TC74**) avec un dossier en tissu maillé Vue en noir franc (**VU19**).

Le siège est doté d'accoudoirs fixes, un piétement en aluminium avec une assise en mousse viscoélastique en option (**AMF**), des roulettes à doubles galets pour planchers à moquette (**CX**) et un cylindre à course de 4 po, profil bas (**4L**).



























## POUR TIRER LE MAXIMUM DE VOTRE SIÈGE - QUELQUES PRÉCAUTIONS

**Vous trouverez ci-dessous certaines précautions à prendre. Celles-ci vous permettront de profiter de votre siège Global en tout confort de longues années durant, dans un environnement sûr et productif.**

- Lisez et suivez toujours les instructions de montage. Installez toutes les pièces de votre siège Global dans le bon ordre pour assurer l'intégrité structurale du siège.
- Assurez-vous que les roulettes sont insérées complètement dans le piétement du siège.
- Inspectez votre siège annuellement pour repérer les pièces desserrées ou usées.
- Gardez toujours le piétement de votre siège à plat au sol.
- La plupart des sièges de Global sont munis de roulettes prévues pour une utilisation sur une moquette. Une surface différente pourrait exiger des roulettes différentes.
- Consultez votre représentant Global ou la section des accoudoirs, roulettes et piétements (page 353) de cette liste de prix pour un choix approprié à votre application.
- De nombreux sièges de Global sont munis d'un mécanisme de contrôle de la tension. Cette option permet de compenser les différences de poids et de posture. Le levier devrait toujours être réglé adéquatement pour assurer un basculement fluide et contrôlé. Votre représentant Global pourra vous montrer comment utiliser à bon escient tous les réglages de votre siège.
- Ne montez jamais debout sur votre siège Global et ne vous asseyez jamais sur les accoudoirs.
- Ne laissez aucun appareil branché sur votre siège. Même un tissu résistant au feu peut être endommagé lorsqu'il est exposé à une chaleur directe ou aux flammes.
- Choisissez le bon siège pour votre milieu de travail. Global offre une gamme complète de sièges pour usage intensif, de sièges pour quarts multiples et de sièges spécialisés pour les milieux où les aspects santé et sécurité priment. Votre représentant Global est formé pour vous aider à prendre la bonne décision pour votre milieu de travail particulier.

SIÈGES FONCTIONNELS/DE TRAVAIL

Sièges fonctionnels



|   |                                     |   |                          |   |                                     |
|---|-------------------------------------|---|--------------------------|---|-------------------------------------|
|    | Aspen .....21                       |    | Luray.....50             |    | Spritz .....83                      |
|    | Aurora .....23                      |    | Noetic.....54            |    | Spritz - sièges polyvalents.....201 |
|    | Echo.....25                         |    | Novello.....58           |    | Stream.....79                       |
|    | Enterprise.....26                   |    | ObusForme .....61        |    | Supra-X .....87                     |
|    | Factor .....28                      |    | ObusForme Comfort.....62 |    | Synopsis.....90                     |
|    | G1 Ergo Select .....30              |    | Prefer.....65            |    | Tritek Ergo Select.....95           |
|  | G20.....32                          |  | Robust.....349           |  | Triumph .....97                     |
|  | Granada.....37                      |  | Roma.....67              |  | Truform .....98                     |
|  | Granada Deluxe .....39              |  | Score.....71             |  | Tye.....101                         |
|  | lombaire Schukra .....43            |  | Solar.....73             |  | Vion.....103                        |
|  | Granada avec soutien Graphic.....44 |  | Sonic .....186           |  | Yorkdale .....110                   |
|  | Loover.....46                       |  | Sora.....77              |   |                                     |

# SIÈGES PAR CATÉGORIE

## Conférence / Gestion

|   |                               |
|---|-------------------------------|
|  | Accord (Global Accord).....33 |
|  | Arturo.....20                 |
|  | Aurora.....23                 |
|  | Enterprise.....26             |
|  | Global Accord.....33          |
|  | Graphic.....44                |
|  | Kate.....274                  |



|   |                          |
|---|--------------------------|
|  | Luray.....50             |
|  | Novello.....58           |
|  | ObusForme Comfort.....62 |
|  | Prefer.....65            |
|  | Roma.....67              |
|  | Solar.....73             |
|  | Solo.....75              |

|   |                    |
|---|--------------------|
|  | Supra.....85       |
|  | Synopsis.....90    |
|  | Traditional.....93 |
|  | Tye.....101        |



















## Direction

|   |                               |
|---|-------------------------------|
|  | Accord (Global Accord).....33 |
|  | Arturo.....20                 |
|  | Auburn.....22                 |
|  | Concorde.....24               |

|   |                          |
|---|--------------------------|
|  | Global Accord.....33     |
|  | Luray.....50             |
|  | ObusForme Comfort.....62 |
|  | Robust.....349           |

|   |                    |
|---|--------------------|
|  | Traditional.....93 |
|  | Triumph.....97     |















## Tabourets à hauteur réglable

|   |                       |   |                |   |                           |
|---|-----------------------|---|----------------|---|---------------------------|
|  | Factor.....28         |  | Loover.....46  |  | Spritz.....203            |
|  | File Buddy.....151    |  | Noetic.....56  |  | Stream.....79             |
|  | Global Accord.....33  |  | Novello.....60 |  | Supra-X.....87            |
|  | Granada.....37        |  | Prefer.....65  |  | Tritek Ergo Select.....95 |
|  | Granada Deluxe.....39 |  | Roma.....67    |  | Truform.....98            |
|  | Graphic.....45        |  | Solar.....73   |  | Vion.....106              |





























## SIÈGES POLYVALENTS



### Sièges empilables

|   |                 |   |                 |   |                 |   |                |
|---|-----------------|---|-----------------|---|-----------------|---|----------------|
|  | Bakhita.....150 |  | Key.....155     |  | Rebound.....174 |  | Spyker.....205 |
|  | Comet.....130   |  | Locust.....162  |  | Sas.....180     |  | Stream.....206 |
|  | Duet.....133    |  | Moda.....167    |  | Sidero.....182  |  | Zoma.....224   |
|  | Flap.....152    |  | Popcorn.....169 |  | Sonic.....186   |   |                |

### Sièges d'invité / Sièges d'appoint (métal)

|   |                   |   |                       |   |                         |   |                  |
|---|-------------------|---|-----------------------|---|-------------------------|---|------------------|
|   | Aurora.....23     |   | Granada Deluxe.....39 |   | ObusForme Comfort....62 |   | Supra.....85     |
|  | Caprice.....126   |  | Kate.....274          |  | Rebound.....174         |  | Synopsis.....90  |
|  | Comet.....130     |  | Key.....155           |  | Sas.....180             |  | Twilight.....214 |
|  | Diplomat.....132  |  | Lite.....158          |  | Sidero.....182          |  | Tye.....101      |
|  | Enterprise.....26 |  | Locust.....162        |  | Solo.....75             |  | Vion.....218     |
|  | Erin.....149      |  | Marche.....163        |  | Sonic.....186           |   |                  |
|  | Factor.....150    |  | Moda.....166          |  | Stream.....206          |   |                  |

## Sièges d'invité / Sièges d'appoint (bois)

|   |                |
|---|----------------|
|  | Beach .....117 |
|  | Chap .....128  |
|  | Erin .....149  |

|   |                  |
|---|------------------|
|  | Islands .....154 |
|  | Layne .....156   |
|  | Mayne .....165   |

|   |                     |
|---|---------------------|
|  | Traditional .....93 |
|  | Twilight .....214   |

## Sièges imbricables

|   |                          |
|---|--------------------------|
|  | Roma imbricable .....178 |
|---|--------------------------|

|   |                 |
|---|-----------------|
|  | Spritz .....202 |
|---|-----------------|

## Sièges tandem / sur poutre / sur socle

|   |                                   |
|---|-----------------------------------|
|  | Beam - sièges sur poutre .....118 |
|---|-----------------------------------|

|   |                          |
|---|--------------------------|
|  | Duet sur poutre .....123 |
|---|--------------------------|

|  |                                  |
|--|----------------------------------|
|  | Duet - sièges sur socle .....143 |
|--|----------------------------------|

|   |   |
|---|---|
|  | Global Accord - sièges sur socle ....34 |
|---|---|

|   |                                  |
|---|----------------------------------|
|  | Luray - sièges sur socle .....51 |
|---|----------------------------------|

|   |                                    |
|---|------------------------------------|
|  | Novello - sièges sur socle .....58 |
|---|------------------------------------|

|   |                             |
|---|-----------------------------|
|  | Popcorn sur poutre .....125 |
|---|-----------------------------|

|   |                            |
|---|----------------------------|
|  | Sidero sur poutre .....125 |
|---|----------------------------|

|  |                           |
|--|---------------------------|
|  | Sonic sur poutre .....122 |
|--|---------------------------|

|   |                                   |
|---|-----------------------------------|
|  | Sonic - sièges sur socle .....198 |
|---|-----------------------------------|

|   |                                    |
|---|------------------------------------|
|  | Spritz - sièges sur socle .....202 |
|---|------------------------------------|

|   |                                   |
|---|-----------------------------------|
|  | Stream - sièges sur socle .....79 |
|---|-----------------------------------|





|   |                                     |
|---|-------------------------------------|
|  | Synopsis - sièges sur socle .....91 |
|---|-------------------------------------|





|   |                          |
|---|--------------------------|
|  | Vion sur poutre .....121 |
|---|--------------------------|

|  |                                  |
|--|----------------------------------|
|  | Vion - sièges sur socle .....104 |
|--|----------------------------------|

# SIÈGES PAR CATÉGORIE

## Tabourets

|   |                 |     |
|---|-----------------|-----|
|  | Bakhita.....    | 178 |
|  | Caprice.....    | 126 |
|  | Diplomat.....   | 132 |
|  | Duet.....       | 133 |
|  | File Buddy..... | 151 |







|   |              |     |
|---|--------------|-----|
|  | Marche.....  | 163 |
|  | ML.....      | 277 |
|  | Popcorn..... | 169 |
|  | Rebound..... | 174 |
|  | Sas.....     | 180 |

|   |               |     |
|---|---------------|-----|
|  | Sidero.....   | 182 |
|  | Sonic.....    | 186 |
|  | Stream.....   | 206 |
|  | Twilight..... | 214 |
|  | Vion.....     | 218 |



## SIÈGES DE SALON

|   |                  |     |
|---|------------------|-----|
|  | Ballara.....     | 226 |
|  | Braden.....      | 237 |
|  | Calidon.....     | 241 |
|  | Camino.....      | 242 |
|  | Citi.....        | 247 |
|  | Citi Square..... | 251 |
|  | Drift.....       | 260 |

|   |              |     |
|---|--------------|-----|
|  | Jeo.....     | 271 |
|  | Kate.....    | 274 |
|  | Lux.....     | 275 |
|  | ML.....      | 277 |
|  | ML Park..... | 279 |
|  | Prairie..... | 280 |
|  | River.....   | 281 |

|   |                       |     |
|---|-----------------------|-----|
|  | River+.....           | 295 |
|  | Sirena.....           | 318 |
|  | Venture.....          | 281 |
|  | Vitrola.....          | 295 |
|  | Wind/Wind Linear..... | 251 |



**SIÈGES HAUT RENDEMENT/SIÈGES 24 H**



Concorde Executive 24 h.....341



G1 Ergo Select TS.....342



Granada TS .....337



Granada Deluxe TS.....337



Malaga TS.....338



ObusForme Comfort TS.....339



ObusForme Comfort XL.....344



Robust.....349



Saxon.....350



Truform TS.....339



Vion TS.....351



Yorkdale TS.....340



**SIÈGES SPÉCIALISÉS**



Academic (fonctionnel).....364



Industriel (- 50).....367



Industriel (antimicrobien - 62).....372



Industriel (nettoyage au chiffon - 64)....373



















Sidero (modèles pour enfants).....182





## ÉDUCATION















### Sièges pour salles de classe

|   |                                |   |                         |   |                 |
|---|--------------------------------|---|-------------------------|---|-----------------|
|  | Academic (fonctionnel).....364 |  | Novello.....58          |  | Sonic .....186  |
|  | Duet.....133                   |  | Moda.....167            |  | Spritz .....201 |
|  | Factor.....150                 |  | Popcorn .....169        |  | Stream.....206  |
|  | Flap.....152                   |  | Rebound.....174         |  | Supra-X.....87  |
|  | Graphic.....44                 |  | Roma imbricable.....178 |  | Vion.....103    |
|  | Noetic.....54                  |  | Sidero.....182          |   |                 |







### Sièges de bureau et fonctionnels

|   |                        |   |                          |   |                           |
|---|------------------------|---|--------------------------|---|---------------------------|
|   | Factor .....28         |   | ObusForme Comfort.....62 |   | Stream.....79             |
|  | Granada Deluxe .....39 |  | Prefer.....65            |  | Supra-X .....87           |
|  | Graphic.....44         |  | Roma.....67              |  | Tritek Ergo Select.....95 |
|  | Loover.....46          |  | Solar.....73             |  | Truform.....98            |
|  | Novello.....58         |  | Spritz.....83            |  | Vion .....103             |













### Sièges d'invité

|   |                  |   |                 |   |                |
|---|------------------|---|-----------------|---|----------------|
|  | Beach .....117   |  | Factor.....150  |  | Roma.....178   |
|  | Caprice .....126 |  | Flap.....152    |  | Sidero.....182 |
|  | Chap .....128    |  | Islands.....154 |  | Sonic .....186 |
|  | Duet.....133     |  | Moda.....166    |  | Vion .....103  |
|  | Erin.....149     |  | Rebound.....174 |  | Zoma .....224  |









## Sièges pour salles de lecture

|  |  |  |
|--|--|--|
|  Beam - sièges sur poutre.....118 |  Popcorn sur poutre.....125 |  Sonic sur poutre.....122 |
|  Duet sur poutre .....123         |  Sidero sur poutre .....125 |  Vion sur poutre.....121  |











## Sièges pour laboratoire et tabourets

|  |   |   |
|--|---|---|
|  Caprice .....126 |  Novello.....60  |  Spritz.....203  |
|  Duet.....133     |  Rebound.....174 |  Stream.....206  |
|  Graphic.....45   |  Sidero.....182  |  Supra-X .....89 |
|  Noetic.....56    |  Sonic .....186  |  Vion .....106   |

## Sièges pour cafétéria





|  |  |   |
|--|--|---|
|  Factor .....150 |  Flap.....152      |  Sonic .....186   |
|  Duet.....133   |  Popcorn .....169 |  Spyker .....205 |
|  Factor.....150 |  Rebound.....174  |  Stream .....206 |





## Sièges de salo



|   |  |   |
|---|--|---|
|  Ballara.....226     |  Drift.....260    |  Sirena.....318            |
|  Camino .....242     |  ML Park .....279 |  Venture.....281           |
|  Citi.....247        |  River.....281    |  Wind/Wind Linear .....251 |
|  Citi Square.....251 |  River+ .....295  |   |

# SIÈGES PAR CATÉGORIE

## Sièges empilables et imbricables

|   |              |     |
|---|--------------|-----|
|  | Factor.....  | 150 |
|  | Duet.....    | 133 |
|  | Flap.....    | 152 |
|  | Moda.....    | 167 |
|  | Popcorn..... | 169 |

|   |              |     |
|---|--------------|-----|
|  | Rebound..... | 174 |
|  | Roma.....    | 178 |
|  | Sidero.....  | 182 |
|  | Sonic.....   | 186 |
|  | Spritz.....  | 202 |

|   |             |     |
|---|-------------|-----|
|  | Spyker..... | 205 |
|  | Stream..... | 206 |
|  | Zoma.....   | 224 |

CHAQUE SIÈGE DE GLOBAL EST CONÇU DE FAÇON À PROMOUVOIR UNE BONNE POSTURE ET À OFFRIR LE MAXIMUM DE CONFORT. ALORS QU'ELLES OFFRENT UN SOUTIEN ERGONOMIQUE, CES CARACTÉRISTIQUES DEVRAIENT AUSSI VOUS PERMETTRE DE RÉGLER VOTRE SIÈGE SELON VOS BESOINS.



## A RÉGLAGE DE LA TENSION

Augmentez ou réduisez la tension selon le poids de votre corps pour basculer confortablement sans pousser fortement, réduisant la fatigue musculaire.



## B BLOCAGE DU BASCULEMENT

Bloquez la course du basculement en fonction de votre posture de travail pour adopter une position confortable offrant un bon appui (position unique ou multiple ou commande continue).



## C HAUTEUR DU SIÈGE

Soulevez ou abaissez le siège pour permettre à vos pieds de reposer à plat au sol, évitant la pression sous vos cuisses et favorisant la circulation sanguine.



## D HAUTEUR DU DOSSIER ET SUPPORT LOMBAIRE

Soulevez ou abaissez le dossier pour placer le support lombaire à la hauteur de votre région lombaire, réduisant la probabilité de maux de dos.



## E PROFONDEUR DE L'ASSISE

Variez la profondeur de l'assise selon la longueur de vos cuisses pour laisser votre dos appuyé au dossier tout en évitant la pression derrière les genoux. Le mécanisme peut être coulissant (MD) ou à réglage manuel.



## F INCLINAISON DE L'ASSISE

Inclinez l'assise pour changer l'angle de vos cuisses par rapport au plancher et réduire la pression sur les disques intervertébraux lorsque vous travaillez en position inclinée vers l'avant.



## G INCLINAISON DU DOSSIER

Réglez le dossier pour changer l'angle de votre torse par rapport à vos cuisses, pour aider à réduire la pression sur les disques intervertébraux et détendre les muscles dorsaux.



## H HAUTEUR DES ACCOUDOIRS

Soulevez ou abaissez les accoudoirs pour supporter vos avant-bras, réduisant l'effort musculaire du cou et des épaules et minimisant le risque de douleurs.



## J MOUVEMENT DE BASCULEMENT AUX GENOUX

Le siège bascule sur un pivot situé près de l'avant de l'assise. Le mécanisme permet de maintenir la stabilité du siège lorsque vous basculez, gardant vos pieds au sol et conservant le même angle entre votre torse et vos cuisses.



## L MOUVEMENT DE BASCULEMENT SYNCHRONISÉ

Le siège bascule au point central sous l'assise alors que le dossier s'incline plus rapidement que l'assise, augmentant l'angle entre votre torse et vos cuisses. Ceci améliore le confort et favorise un mouvement dynamique du corps.



## M ASSISE À BORD SEMI-ARRONDI

Ce type d'assise réduit la pression à l'arrière des genoux, favorisant une bonne circulation sanguine.



## N COUSSINS PROFILÉS

Ces coussins supportent le corps correctement, vous permettant de demeurer assis plus longtemps sans souffrir d'inconfort.



## P ASSISE ET DOSSIER VIBRANTS

L'effet apaisant favorise la détente durant vos pauses.



## Q ACCOUDOIRS À ÉCARTEMENT RÉGLABLE

Ce mécanisme permet de régler l'écartement des accoudoirs selon votre carrure. Les accoudoirs supportent ainsi vos avant-bras adéquatement, réduisant l'effort musculaire du cou et des épaules.



## R ROTATION DES ACCOUDOIRS

Faites pivoter les accoudoirs pour supporter vos avant-bras dans diverses positions pour réduire l'effort musculaire du cou et des épaules et minimiser le risque de douleurs.



## S MOUVEMENT DE BASCULEMENT CENTRAL

Le siège bascule au point central sous l'assise, vous permettant de l'incliner tout en préservant l'angle entre votre torse et vos cuisses. Lorsque vos pieds sont bien appuyés, votre circulation sanguine est améliorée.



## U RÉGLAGE PNEUMATIQUE DESCENTE EN DOUCEUR

Abaissez doucement et progressivement votre siège pour choisir plus facilement et sans heurts la hauteur qui vous convient.



## V PROFONDEUR DU SUPPORT LOMBAIRE

Augmentez ou diminuez la courbure du dossier en fonction de la courbe de votre dos pour bien soutenir votre région lombaire et rehausser votre confort.

## OPTIMISER L'ERGONOMIE EN POSITION ASSISE

- Choisissez un siège conçu pour le genre de travail que vous effectuez et qui vous procurera le confort voulu pour la durée d'utilisation prévue.
- Choisissez un siège qui présente des coussins d'assise et de dossier profilés et bien adaptés à votre morphologie, ce qui peut aider à réduire les points de compression.
- Un siège bien conçu du point de vue ergonomique devrait vous permettre de varier votre position aisément.
- Variez votre position souvent tout au long de votre journée de travail pour atténuer les tensions exercées sur certains groupes musculaires. Si vos tâches varient, réglez votre siège pour l'adapter selon les tâches à accomplir.
- Un siège ergonomique bien conçu devrait contribuer à réduire ou éliminer bon nombre des blessures liées au travail provoquées par une mauvaise posture ou un siège mal conçu.

## FONCTIONNEL



### RÉGLAGES

- (2) Réglage pneumatique de la hauteur
- (8) Réglage manuel de la profondeur de l'assise
- Hauteur dossier/soutien lombaire \*\*
- Pivotement

## FONCTIONNEL POSTURE



### RÉGLAGES

- (2) Réglage pneumatique de la hauteur
- (6) Inclinaison du dossier
- (6) Hauteur dossier/soutien lombaire \*\*
- Profondeur de l'assise \*
- Pivotement

## BASCULANT



### RÉGLAGES

- (1) Tension du basculement
- (2) Réglage pneumatique de la hauteur
- (9) Blocage du basc. à positions multiples \*
- Basculement central
- Pivotement

## BASCULEMENT AUX GENOUX



### RÉGLAGES

- (1) Tension du basculement
- (2) Réglage pneumatique de la hauteur
- (9) Blocage du basc. à positions multiples \*
- Basculement aux genoux
- Pivotement
- Profondeur de l'assise par coulissement (MD)
- Antirecul

## BASCULEMENTS MULTIPLES



### RÉGLAGES

- (1) Tension du basculement
- (2) Régl. pneumatique de la hauteur
- (3) Inclinaison du dossier
- (4) Inclinaison de l'assise
- (8) Profondeur de l'assise par coulissement (MD)
- (9) Comm. cont. bloc. du basc.
- Hauteur dossier/soutien lombaire \*\*
- Basculement central
- Pivotement

## BASC. SYNCHRONISÉ



### RÉGLAGES

- (1) Tension du basculement
- (2) Régl. pneumatique de la hauteur
- (3) Inclinaison du dossier \*
- (8) Profondeur de l'assise par coulissement (MD)
- (9) Blocage du basc. à positions multiples/basc. synchronisé
- Antirecul \*
- Hauteur dossier/soutien lombaire \*\*
- Pivotement

## BASCULANT POSTURE



### RÉGLAGES

- (1) Tension du basculement
- (2) Réglage pneumatique de la hauteur
- (8) Profondeur de l'assise par coulissement (MD)
- (9) Commande continue de blocage du basculement
- Hauteur dossier/soutien lombaire \*\*
- Pivotement

## BASC. FONCTIONNEL



### RÉGLAGES

- (1) Tension du basculement
- (2) Réglage pneumatique de la hauteur
- (3) Inclinaison du dossier \*
- (9) Blocage du basculement à la position verticale
- Hauteur dossier/soutien lombaire \*\*
- Pivotement

## OPÉRATEUR



### RÉGLAGES

- (2) Réglage pneumatique de la hauteur
- (3) Inclinaison du dossier (basc. libre/blocage) \*
- (4) Inclinaison assise (basc. libre/blocage) \*
- Hauteur dossier/soutien lombaire \*\*
- L'inclinaison du dossier et celle de l'assise se règlent à l'aide du levier 4 dans le cas du mécanisme opérateur à levier unique \*
- Pivotement

## BASC. SYNCH. AUX GENOUX



### RÉGLAGES

- (1) Tension du basculement
- (2) Réglage pneumatique de la hauteur
- (9) Blocage du basc. à positions multiples
- Hauteur dossier/soutien lombaire \*
- Basculement synchronisé
- Antirecul
- Basculement aux genoux
- Pivotement

## BALANCEMENT SYNCHRO.



### RÉGLAGES

- (1) Tension du basculement
- (2) Réglage pneumatique de la hauteur
- (3) Inclinaison du dossier \*
- (8) Profondeur de l'assise par coulissement (MD)
- (9) Blocage du basc. à positions multiples
- Hauteur dossier/soutien lombaire \*\*
- Pivotement

## NOTES

- \* Modèles choisis uniquement.
- \*\* Réglage de la hauteur du dossier assisté d'un mécanisme à rochet sur certains modèles choisis uniquement.
- Les mécanismes illustrés sont des représentations générales et peuvent varier d'un siège à l'autre.

LES CARTES D'ÉCHANTILLONS DE TISSUS DE GLOBAL PRÉSENTENT LES SYMBOLES DE PERFORMANCE DE L'ASSOCIATION FOR CONTRACT TEXTILES (ACT) SUIVANTS :

L'ACT A FORMULÉ LES NORMES DE RENDEMENT SUIVANTES POUR FACILITER LA SPÉCIFICATION DE TISSUS. LES CINQ SYMBOLES PROCURENT UNE GRANDE QUANTITÉ DE DONNÉES, D'UNE FAÇON VISUELLE ET SUCCINCTE, AUX ARCHITECTES, DESIGNERS ET UTILISATEURS FINAUX. LE TABLEAU QUI SUIT PRÉSENTE LES ESSAIS NÉCESSAIRES CORRESPONDANT AUX APPLICATIONS FINALES PRÉCISES. UNE EXPLICATION DES SYMBOLES EST ÉGALEMENT PRÉSENTÉE.

## IGNIFUGATION



Le contrôle de combustibilité détermine la résistance d'un tissu à la combustion.

| APPLICATION                 | APPROUVÉ  |
|-----------------------------|---|
| Rembourrage                 | Bulletin technique 117 (État de Californie), section E. |
| Cloisons et murs rembourrés | ASTM E 84-03, catégorie A ou 1 (essai non adhérent).    |

## SOLIDITÉ DE LA COULEUR AU DÉGORGEMENT PAR FROTTEMENT SEC OU HUMIDE



La solidité de la couleur au dégorçement par frottement sec ou humide a trait au transfert de la couleur d'un tissu aux vêtements, aux mains ou à d'autres matières, dans des conditions sèches ou humides.

| APPLICATION                 | APPROUVÉ   |
|-----------------------------|--|
| Rembourrage                 | AATCC 8-2001 Dégorçement par frottement sec, catégorie 4 minimum.<br>Dégorçement par frottement humide, catégorie 3 minimum. |
| Cloisons et murs rembourrés | AATCC 8-2001 E 84 (essai non adhérent).  |

## SOLIDITÉ DE LA COULEUR À LA LUMIÈRE



La solidité de la couleur à la lumière renvoie à la capacité d'un tissu de résister à l'affadissement lorsque le tissu est exposé à la lumière.

| APPLICATION                 | APPROUVÉ  |
|-----------------------------|---|
| Rembourrage                 | AATCC option 2-2003 ou AATCC option 3-2003.<br>Catégorie 4, minimum de 40 heures. |
| Cloisons et murs rembourrés | AATCC option 2-2003 ou AATCC option 3-2003.<br>Catégorie 4, minimum de 40 heures. |

## PROPRIÉTÉS PHYSIQUES



Trois essais : essai de boulochage par brossage, pour établir le boulochage d'un tissu; essai de résistance à la rupture, qui mesure la capacité d'un tissu de résister aux déchirures lorsqu'il est soumis à une tension; et essai de glissement des coutures, qui a trait au déplacement des fils du tissu, sous l'action d'une traction exercée perpendiculairement à la couture, produisant une ouverture parallèle à celle-ci.

| APPLICATION                 | APPROUVÉ  |
|-----------------------------|---|
| Rembourrage                 | Boulochage par brossage ASTM D3511-02, 3 minimum.<br>Résistance à la rupture ASTM D5034-95 (2001), 50 lb minimum, chaîne et trame.<br>Glissement des coutures ASTM D4034, 25 lb minimum, chaîne et trame. |
| Cloisons et murs rembourrés | Résistance à la rupture ASTM D5034-95 (2001), (essai d'arrachement).<br>35 lb minimum, chaîne et trame.   |

## RÉSISTANCE À L'ABRASION



La résistance à l'abrasion représente la capacité d'un tissu de résister à une usure superficielle causée par les frottements. Il existe une norme pour le rembourrage général ainsi qu'une norme pour le rembourrage à haut rendement.





















| APPLICATION                  | APPROUVÉ  |
|------------------------------|---|
| Rembourrage général          | ASTM D4157-02 (toile de coton no 10) 15 000 frottements doubles, essai Wyzenbeek.<br>ASTM D4966-98 (pression de 12 kPa) 20 000 frottements doubles, essai Martindale. |
| Rembourrage à haut rendement | ASTM D4157-02 (toile de coton no 10) 30 000 frottements doubles, essai Wyzenbeek.<br>ASTM D4966-98 (pression de 12 kPa) 40 000 frottements doubles, essai Martindale. |

# sièges fonctionnels / de travail

|   |   |  |
|---|---|--|
|  Arturo.....20       |  Factor.....28                 |  Graphic.....44     |
|  Aspen.....21        |  G1 Ergo Select.....30         |  Loover.....46      |
|  Auburn.....22       |  G20.....32                    |  Luray.....50       |
|  Aurora.....23       |  Global Accord.....33          |  Malaga.....53      |
|  Concorde.....24     |  Granada.....37                |  Noetic.....54      |
|  Echo.....25        |  Granada Deluxe.....39        |  Novello.....58    |
|  Enterprise.....26 |  Granada avec Schukra.....43 |  ObusForme.....61 |



# sièges fonctionnels / de travail

|   |                          |   |                 |   |                           |
|---|--------------------------|---|-----------------|---|---------------------------|
|    | ObusForme Comfort.....62 |    | Sonic.....186   |    | Traditional.....93        |
|    | Prefer.....65            |    | Sora.....77     |    | Tritek Ergo Select.....95 |
|    | Robust.....349           |    | Spritz.....83   |    | Triumph.....97            |
|    | Roma.....67              |    | Stream.....79   |    | Truform.....98            |
|    | Score.....71             |    | Supra.....85    |    | Tye.....101               |
|   | Solar.....73             |   | Supra-X.....87  |   | Vion.....103              |
|  | Solo.....75              |  | Synopsis.....90 |  | Yorkdale.....110          |



ARTURO



modèle 3991







modèle 3992

CARACTÉRISTIQUES DE SÉRIE

- La gamme se distingue par son rembourrage à piqûres, un appui-tête coussiné (modèle 3991) et des accoudoirs à joue ouverte.
- Tous les modèles sont dotés de série d'un piétement araignée en nylon noir renforcé à la fibre de verre moulé par injection avec roulettes (C65) à doubles galets pour planchers à moquette.
- Le piétement et le bâti sont offerts en noir uniquement.
- Choix de rembourrage : vinyles ou cuirs uniquement. Les modèles garnis d'un vinyle ou cuir peuvent présenter des piqûres sur les coussins d'assise ou de dossier, s'il y a lieu.

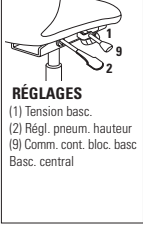
CARACTÉRISTIQUES EN OPTION

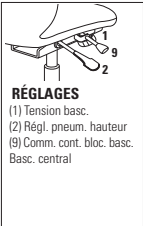
- Aucun autre choix d'accoudoirs n'est offert pour cette gamme.
- Une coquille de dossier en polyester résistant à l'abrasion est offerte en option. Résistant aux chocs. Noir uniquement. Préciser (BKB). Ajouter 9 \$.
- Pour des planchers à revêtement dur, commander des roulettes (C65R). Ajouter 21 \$.
- Pour plus de choix de roulettes, se reporter à la rubrique des accoudoirs et des roulettes (page 353). Le prix des roulettes en option peut être supérieur à celui des roulettes de série de votre siège et la différence sera facturée. Lorsque le prix est inférieur, la différence ne sera pas créditée.

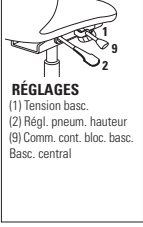
| DESCRIPTION   | CARACTÉRISTIQUES  | MODÈLE  | GRADES DE TEXTILE DE SÉRIE |    |   |       |      |      |        |      |      |   |      |      |   |         |      |           |        |     |         |  |   |   |         |      |        |     |
|---|---|---|----------------------------|----|---|-------|------|------|--------|------|------|---|------|------|---|---------|------|-----------|--------|-----|---------|--|---|---|---------|------|--------|-----|
|   |   |   | 1                          | 2  | 3 | 4     | 5    | 6    | 7      | 8    | 9    | 10  | 11   | 12   |   |         |      |           |        |     |         |  |   |   |         |      |        |     |
|  <p><b>Fauteuil basculant à dossier très haut</b><br/>                     TFC : 4 V.   3.66 M<br/>                     Poids unitaire : 50 LB   22.7 KG<br/>                     Poids - boîte : 54 LB   24.49 KG<br/>                     Volume - boîte : 14 P<sup>3</sup>   0.39 M<sup>3</sup></p> |  <p><b>RÉGLAGES</b><br/>                     (1) Tension basc.<br/>                     (2) Régl. pneum. hauteur<br/>                     (9) Comm. cont. bloc. basc.<br/>                     Basc. central</p>   | 3991  | -                          | -  | - | -     | 1407 | 1595 | 1783   | 1947 | 2151 | 2343  | 2603 | 2971 |   |         |      |           |        |     |         |  |   |   |         |      |        |     |
|   |   | <p><b>DIMENSIONS HORS TOUT</b></p> <table border="1"> <thead> <tr> <th>L</th><th>P</th><th>H</th></tr> </thead> <tbody> <tr> <td>PO 26</td><td>30.5</td><td>50</td></tr> <tr> <td>MM 660</td><td>775</td><td>1270</td></tr> </tbody> </table> | L                          | P  | H | PO 26 | 30.5 | 50   | MM 660 | 775  | 1270 | <p><b>DIMENSIONS DE L'ASSISE</b></p> <table border="1"> <thead> <tr> <th>L</th><th>P</th><th>H</th></tr> </thead> <tbody> <tr> <td>PO 20.5</td><td>20</td><td>16.5-20.5</td></tr> <tr> <td>MM 521</td><td>508</td><td>419-521</td></tr> </tbody> </table>   | L    | P    | H | PO 20.5 | 20   | 16.5-20.5 | MM 521 | 508 | 419-521 | <p><b>DIMENSIONS DU DOSSIER</b></p> <table border="1"> <thead> <tr> <th>L</th><th>H</th></tr> </thead> <tbody> <tr> <td>PO 21.5</td><td>30.5</td></tr> <tr> <td>MM 546</td><td>775</td></tr> </tbody> </table> | L | H | PO 21.5 | 30.5 | MM 546 | 775 |
|   |   | L   | P                          | H  |   |       |      |      |        |      |      |   |      |      |   |         |      |           |        |     |         |  |   |   |         |      |        |     |
|   |   | PO 26   | 30.5                       | 50 |   |       |      |      |        |      |      |   |      |      |   |         |      |           |        |     |         |  |   |   |         |      |        |     |
| MM 660  | 775   | 1270  |                            |    |   |       |      |      |        |      |      |   |      |      |   |         |      |           |        |     |         |  |   |   |         |      |        |     |
| L   | P   | H   |                            |    |   |       |      |      |        |      |      |   |      |      |   |         |      |           |        |     |         |  |   |   |         |      |        |     |
| PO 20.5   | 20  | 16.5-20.5   |                            |    |   |       |      |      |        |      |      |   |      |      |   |         |      |           |        |     |         |  |   |   |         |      |        |     |
| MM 521  | 508   | 419-521   |                            |    |   |       |      |      |        |      |      |   |      |      |   |         |      |           |        |     |         |  |   |   |         |      |        |     |
| L   | H   |   |                            |    |   |       |      |      |        |      |      |   |      |      |   |         |      |           |        |     |         |  |   |   |         |      |        |     |
| PO 21.5   | 30.5  |   |                            |    |   |       |      |      |        |      |      |   |      |      |   |         |      |           |        |     |         |  |   |   |         |      |        |     |
| MM 546  | 775   |   |                            |    |   |       |      |      |        |      |      |   |      |      |   |         |      |           |        |     |         |  |   |   |         |      |        |     |
| RTA 1   | 1 par boîte   |   |                            |    |   |       |      |      |        |      |      |   |      |      |   |         |      |           |        |     |         |  |   |   |         |      |        |     |
|   |   |   | 1                          | 2  | 3 | 4     | 5    | 6    | 7      | 8    | 9    | 10  | 11   | 12   |   |         |      |           |        |     |         |  |   |   |         |      |        |     |
|  <p><b>Fauteuil basculant à DH</b><br/>                     TFC : 3.5 V.   3.2 M<br/>                     Poids unitaire : 48 LB   21.8 KG<br/>                     Poids - boîte : 52 LB   23.59 KG<br/>                     Volume - boîte : 13.25 P<sup>3</sup>   0.37 M<sup>3</sup></p>           |  <p><b>RÉGLAGES</b><br/>                     (1) Tension basc.<br/>                     (2) Régl. pneum. hauteur<br/>                     (9) Comm. cont. bloc. basc.<br/>                     Basc. central</p>  | 3992  | -                          | -  | - | -     | 1347 | 1512 | 1676   | 1820 | 1998 | 2166  | 2394 | 2716 |   |         |      |           |        |     |         |  |   |   |         |      |        |     |
|   |   | <p><b>DIMENSIONS HORS TOUT</b></p> <table border="1"> <thead> <tr> <th>L</th><th>P</th><th>H</th></tr> </thead> <tbody> <tr> <td>PO 26</td><td>30</td><td>43</td></tr> <tr> <td>MM 660</td><td>762</td><td>1092</td></tr> </tbody> </table>   | L                          | P  | H | PO 26 | 30   | 43   | MM 660 | 762  | 1092 | <p><b>DIMENSIONS DE L'ASSISE</b></p> <table border="1"> <thead> <tr> <th>L</th><th>P</th><th>H</th></tr> </thead> <tbody> <tr> <td>PO 20.5</td><td>19.5</td><td>16.5-20.5</td></tr> <tr> <td>MM 521</td><td>495</td><td>419-521</td></tr> </tbody> </table> | L    | P    | H | PO 20.5 | 19.5 | 16.5-20.5 | MM 521 | 495 | 419-521 | <p><b>DIMENSIONS DU DOSSIER</b></p> <table border="1"> <thead> <tr> <th>L</th><th>H</th></tr> </thead> <tbody> <tr> <td>PO 20.5</td><td>25</td></tr> <tr> <td>MM 521</td><td>635</td></tr> </tbody> </table>   | L | H | PO 20.5 | 25   | MM 521 | 635 |
|   |   | L   | P                          | H  |   |       |      |      |        |      |      |   |      |      |   |         |      |           |        |     |         |  |   |   |         |      |        |     |
|   |   | PO 26   | 30                         | 43 |   |       |      |      |        |      |      |   |      |      |   |         |      |           |        |     |         |  |   |   |         |      |        |     |
| MM 660  | 762   | 1092  |                            |    |   |       |      |      |        |      |      |   |      |      |   |         |      |           |        |     |         |  |   |   |         |      |        |     |
| L   | P   | H   |                            |    |   |       |      |      |        |      |      |   |      |      |   |         |      |           |        |     |         |  |   |   |         |      |        |     |
| PO 20.5   | 19.5  | 16.5-20.5   |                            |    |   |       |      |      |        |      |      |   |      |      |   |         |      |           |        |     |         |  |   |   |         |      |        |     |
| MM 521  | 495   | 419-521   |                            |    |   |       |      |      |        |      |      |   |      |      |   |         |      |           |        |     |         |  |   |   |         |      |        |     |
| L   | H   |   |                            |    |   |       |      |      |        |      |      |   |      |      |   |         |      |           |        |     |         |  |   |   |         |      |        |     |
| PO 20.5   | 25  |   |                            |    |   |       |      |      |        |      |      |   |      |      |   |         |      |           |        |     |         |  |   |   |         |      |        |     |
| MM 521  | 635   |   |                            |    |   |       |      |      |        |      |      |   |      |      |   |         |      |           |        |     |         |  |   |   |         |      |        |     |
| RTA 1   | 1 par boîte   |   |                            |    |   |       |      |      |        |      |      |   |      |      |   |         |      |           |        |     |         |  |   |   |         |      |        |     |
|   |   |   | 1                          | 2  | 3 | 4     | 5    | 6    | 7      | 8    | 9    | 10  | 11   | 12   |   |         |      |           |        |     |         |  |   |   |         |      |        |     |
|  <p><b>Fauteuil basculant à DB</b><br/>                     TFC : 3.5 V.   3.2 M<br/>                     Poids unitaire : 40 LB   18.2 KG<br/>                     Poids - boîte : 44 LB   19.96 KG<br/>                     Volume - boîte : 11.5 P<sup>3</sup>   0.32 M<sup>3</sup></p>           |  <p><b>RÉGLAGES</b><br/>                     (1) Tension basc.<br/>                     (2) Régl. pneum. hauteur<br/>                     (9) Comm. cont. bloc. basc.<br/>                     Basc. central</p> | 3993  | -                          | -  | - | -     | 1300 | 1465 | 1629   | 1773 | 1951 | 2119  | 2347 | 2669 |   |         |      |           |        |     |         |  |   |   |         |      |        |     |
|   |   | <p><b>DIMENSIONS HORS TOUT</b></p> <table border="1"> <thead> <tr> <th>L</th><th>P</th><th>H</th></tr> </thead> <tbody> <tr> <td>PO 26</td><td>29.5</td><td>37</td></tr> <tr> <td>MM 660</td><td>749</td><td>940</td></tr> </tbody> </table>  | L                          | P  | H | PO 26 | 29.5 | 37   | MM 660 | 749  | 940  | <p><b>DIMENSIONS DE L'ASSISE</b></p> <table border="1"> <thead> <tr> <th>L</th><th>P</th><th>H</th></tr> </thead> <tbody> <tr> <td>PO 20.5</td><td>19.5</td><td>16.5-20.5</td></tr> <tr> <td>MM 521</td><td>495</td><td>419-521</td></tr> </tbody> </table> | L    | P    | H | PO 20.5 | 19.5 | 16.5-20.5 | MM 521 | 495 | 419-521 | <p><b>DIMENSIONS DU DOSSIER</b></p> <table border="1"> <thead> <tr> <th>L</th><th>H</th></tr> </thead> <tbody> <tr> <td>PO 20.5</td><td>19</td></tr> <tr> <td>MM 521</td><td>483</td></tr> </tbody> </table>   | L | H | PO 20.5 | 19   | MM 521 | 483 |
|   |   | L   | P                          | H  |   |       |      |      |        |      |      |   |      |      |   |         |      |           |        |     |         |  |   |   |         |      |        |     |
|   |   | PO 26   | 29.5                       | 37 |   |       |      |      |        |      |      |   |      |      |   |         |      |           |        |     |         |  |   |   |         |      |        |     |
| MM 660  | 749   | 940   |                            |    |   |       |      |      |        |      |      |   |      |      |   |         |      |           |        |     |         |  |   |   |         |      |        |     |
| L   | P   | H   |                            |    |   |       |      |      |        |      |      |   |      |      |   |         |      |           |        |     |         |  |   |   |         |      |        |     |
| PO 20.5   | 19.5  | 16.5-20.5   |                            |    |   |       |      |      |        |      |      |   |      |      |   |         |      |           |        |     |         |  |   |   |         |      |        |     |
| MM 521  | 495   | 419-521   |                            |    |   |       |      |      |        |      |      |   |      |      |   |         |      |           |        |     |         |  |   |   |         |      |        |     |
| L   | H   |   |                            |    |   |       |      |      |        |      |      |   |      |      |   |         |      |           |        |     |         |  |   |   |         |      |        |     |
| PO 20.5   | 19  |   |                            |    |   |       |      |      |        |      |      |   |      |      |   |         |      |           |        |     |         |  |   |   |         |      |        |     |
| MM 521  | 483   |   |                            |    |   |       |      |      |        |      |      |   |      |      |   |         |      |           |        |     |         |  |   |   |         |      |        |     |
| RTA 1   | 1 par boîte   |   |                            |    |   |       |      |      |        |      |      |   |      |      |   |         |      |           |        |     |         |  |   |   |         |      |        |     |
|   |   |   | 1                          | 2  | 3 | 4     | 5    | 6    | 7      | 8    | 9    | 10  | 11   | 12   |   |         |      |           |        |     |         |  |   |   |         |      |        |     |

## ASPEN



modèle 2850-3



modèle 2851-3



**Soutien lombaire**  
La hauteur du soutien lombaire se règle selon les besoins de l'utilisateur.



modèle 2852-3





## CARACTÉRISTIQUES DE SÉRIE

- Un look épuré d'inspiration européenne qui marie confort et polyvalence ergonomique.
- Les modèles à dossier très haut présentent de série un appui-tête réglable.
- Le dossier et le support lombaire se règlent en hauteur sur 2,25 po au moyen du mécanisme dissimulé à rochet.
- Les sièges sont dotés du cylindre pneumatique Descente en douceur<sup>MC</sup> de Global qui permet de placer facilement le siège exactement à la hauteur voulue.
- Tous les modèles sont dotés de série d'accoudoirs à hauteur et à écartement réglables (**AS**) munis de manchons coulissants.
- Les leviers de réglage comportent des explicatifs en braille pour les malvoyants.
- Les montants des accoudoirs sont finis noir de série, pour s'agencer au piétement noir de série.
- Le mécanisme sur coulisse de réglage de la profondeur de l'assise à levier sur le côté est de série pour tous les modèles.
- Tous les modèles sont expédiés partiellement démontés.
- Un mécanisme de réglage de la profondeur, de série sur tous les modèles, permet de faire coulisser l'assise vers l'avant et l'arrière et se bloque en 5 positions selon les besoins.
- Des roulettes (**C82**) pour à doubles galets pour planchers à moquette sont de série.
- Choix de rembourrage : tissus, vinyles ou cuirs. Les modèles garnis d'un vinyle ou cuir peuvent présenter des piqûres sur les coussins d'assise ou de dossier, s'il y a lieu.

## CARACTÉRISTIQUES EN OPTION

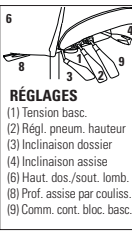
- Un piétement fini aluminium poli (**B7A**) est offert en option. Préciser (**ALU**). Ajouter 131 \$.
- Des montants finis chromés sont également offerts, sans supplément, pour s'agencer au piétement fini aluminium poli. Préciser (**AC**).
- Pour des planchers à revêtement dur, commander des roulettes (**C9R**). Ajouter 21 \$.
- Pour plus de choix de roulettes, se reporter à la rubrique des accoudoirs et des roulettes (page 353). *Le prix des roulettes en option peut être supérieur à celui des roulettes de série de votre siège et la différence sera facturée. Lorsque le prix est inférieur, la différence ne sera pas créditée.*

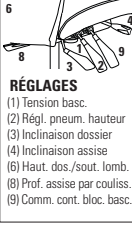

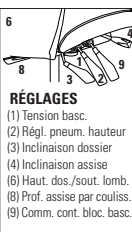
| DESCRIPTION  | CARACTÉRISTIQUES  | MODÈLE   | GRADES DE TEXTILE DE SÉRIE |           |                        |                        |         |                       |                       |      |      |      |      |      |   |   |   |   |       |    |       |      |           |           |      |         |        |     |      |     |         |         |     |         |              |             |
|--|---|--|----------------------------|-----------|------------------------|------------------------|---------|-----------------------|-----------------------|------|------|------|------|------|---|---|---|---|-------|----|-------|------|-----------|-----------|------|---------|--------|-----|------|-----|---------|---------|-----|---------|--------------|-------------|
|  |   |  | 1                          | 2         | 3                      | 4                      | 5       | 6                     | 7                     | 8    | 9    | 10   | 11   | 12   |   |   |   |   |       |    |       |      |           |           |      |         |        |     |      |     |         |         |     |         |              |             |
|  <p><b>Fauteuil à basc. multiples à dossier très haut</b><br/>TFC : 2.5 V.   2.29 M<br/>Poids unitaire : 60 LB   27.3 KG<br/>Poids - boîte : 66 LB   29.94 KG<br/>Volume - boîte : 15.5 P<sup>3</sup>   0.43 M<sup>3</sup></p> |  <p><b>RÉGLAGES</b><br/>(1) Tension basc.<br/>(2) Régl. pneum. hauteur<br/>(3) Inclinaison dossier<br/>(4) Inclinaison assise<br/>(6) Haut. dos./sout. lomb.<br/>(8) Prof. assise par couliss.<br/>(9) Comm. cont. bloc. basc.</p>  | <b>2850-3</b>  | 1358                       | 1438      | 1506                   | 1583                   | 1711    | 1828                  | 1946                  | 2048 | 2176 | 2296 | 2458 | 2688 |   |   |   |   |       |    |       |      |           |           |      |         |        |     |      |     |         |         |     |         |              |             |
|  |   | <table border="1"> <thead> <tr> <th colspan="3">DIMENSIONS HORS TOUT</th> <th colspan="3">DIMENSIONS DE L'ASSISE</th> <th colspan="2">DIMENSIONS DU DOSSIER</th> </tr> <tr> <th>L</th><th>P</th><th>H</th> <th>L</th><th>P</th><th>H</th> <th>L</th><th>H</th> </tr> </thead> <tbody> <tr> <td>PO 25</td><td>24</td><td>46.75</td> <td>19.5</td><td>18.5-21.5</td><td>16.5-20.5</td> <td>18.5</td><td>26.5-29</td> </tr> <tr> <td>MM 635</td><td>610</td><td>1187</td> <td>495</td><td>470-546</td><td>419-521</td> <td>470</td><td>673-737</td> </tr> </tbody> </table> | DIMENSIONS HORS TOUT       |           |                        | DIMENSIONS DE L'ASSISE |         |                       | DIMENSIONS DU DOSSIER |      | L    | P    | H    | L    | P | H | L | H | PO 25 | 24 | 46.75 | 19.5 | 18.5-21.5 | 16.5-20.5 | 18.5 | 26.5-29 | MM 635 | 610 | 1187 | 495 | 470-546 | 419-521 | 470 | 673-737 | <b>RTA 2</b> | 1 par boîte |
|  |   | DIMENSIONS HORS TOUT   |                            |           | DIMENSIONS DE L'ASSISE |                        |         | DIMENSIONS DU DOSSIER |                       |      |      |      |      |      |   |   |   |   |       |    |       |      |           |           |      |         |        |     |      |     |         |         |     |         |              |             |
| L  | P   | H  | L                          | P         | H                      | L                      | H       |                       |                       |      |      |      |      |      |   |   |   |   |       |    |       |      |           |           |      |         |        |     |      |     |         |         |     |         |              |             |
| PO 25  | 24  | 46.75  | 19.5                       | 18.5-21.5 | 16.5-20.5              | 18.5                   | 26.5-29 |                       |                       |      |      |      |      |      |   |   |   |   |       |    |       |      |           |           |      |         |        |     |      |     |         |         |     |         |              |             |
| MM 635   | 610   | 1187   | 495                        | 470-546   | 419-521                | 470                    | 673-737 |                       |                       |      |      |      |      |      |   |   |   |   |       |    |       |      |           |           |      |         |        |     |      |     |         |         |     |         |              |             |
|  <p><b>Fauteuil à basc. multiples à DH</b><br/>TFC : 2.25 V.   2.06 M<br/>Poids unitaire : 58 LB   26.4 KG<br/>Poids - boîte : 64 LB   29.03 KG<br/>Volume - boîte : 15.5 P<sup>3</sup>   0.43 M<sup>3</sup></p>              |  <p><b>RÉGLAGES</b><br/>(1) Tension basc.<br/>(2) Régl. pneum. hauteur<br/>(3) Inclinaison dossier<br/>(4) Inclinaison assise<br/>(6) Haut. dos./sout. lomb.<br/>(8) Prof. assise par couliss.<br/>(9) Comm. cont. bloc. basc.</p> | <b>2851-3</b>  | 1224                       | 1296      | 1357                   | 1427                   | 1541    | 1647                  | 1753                  | 1845 | 1960 | 2068 | 2214 | 2421 |   |   |   |   |       |    |       |      |           |           |      |         |        |     |      |     |         |         |     |         |              |             |
|  |   | <table border="1"> <thead> <tr> <th colspan="3">DIMENSIONS HORS TOUT</th> <th colspan="3">DIMENSIONS DE L'ASSISE</th> <th colspan="2">DIMENSIONS DU DOSSIER</th> </tr> <tr> <th>L</th><th>P</th><th>H</th> <th>L</th><th>P</th><th>H</th> <th>L</th><th>H</th> </tr> </thead> <tbody> <tr> <td>PO 25</td><td>24</td><td>41</td> <td>19.5</td><td>18.5-21.5</td><td>16.5-20.5</td> <td>18.5</td><td>22.5-25</td> </tr> <tr> <td>MM 635</td><td>610</td><td>1041</td> <td>495</td><td>470-546</td><td>419-521</td> <td>470</td><td>572-635</td> </tr> </tbody> </table>    | DIMENSIONS HORS TOUT       |           |                        | DIMENSIONS DE L'ASSISE |         |                       | DIMENSIONS DU DOSSIER |      | L    | P    | H    | L    | P | H | L | H | PO 25 | 24 | 41    | 19.5 | 18.5-21.5 | 16.5-20.5 | 18.5 | 22.5-25 | MM 635 | 610 | 1041 | 495 | 470-546 | 419-521 | 470 | 572-635 | <b>RTA 2</b> | 1 par boîte |
|  |   | DIMENSIONS HORS TOUT   |                            |           | DIMENSIONS DE L'ASSISE |                        |         | DIMENSIONS DU DOSSIER |                       |      |      |      |      |      |   |   |   |   |       |    |       |      |           |           |      |         |        |     |      |     |         |         |     |         |              |             |
| L  | P   | H  | L                          | P         | H                      | L                      | H       |                       |                       |      |      |      |      |      |   |   |   |   |       |    |       |      |           |           |      |         |        |     |      |     |         |         |     |         |              |             |
| PO 25  | 24  | 41   | 19.5                       | 18.5-21.5 | 16.5-20.5              | 18.5                   | 22.5-25 |                       |                       |      |      |      |      |      |   |   |   |   |       |    |       |      |           |           |      |         |        |     |      |     |         |         |     |         |              |             |
| MM 635   | 610   | 1041   | 495                        | 470-546   | 419-521                | 470                    | 572-635 |                       |                       |      |      |      |      |      |   |   |   |   |       |    |       |      |           |           |      |         |        |     |      |     |         |         |     |         |              |             |
|  <p><b>Fauteuil à basc. multiples à DM</b><br/>TFC : 2 V.   1.83 M<br/>Poids unitaire : 56 LB   25.5 KG<br/>Poids - boîte : 62 LB   28.12 KG<br/>Volume - boîte : 13 P<sup>3</sup>   0.36 M<sup>3</sup></p>                   |  <p><b>RÉGLAGES</b><br/>(1) Tension basc.<br/>(2) Régl. pneum. hauteur<br/>(3) Inclinaison dossier<br/>(4) Inclinaison assise<br/>(6) Haut. dos./sout. lomb.<br/>(8) Prof. assise par couliss.<br/>(9) Comm. cont. bloc. basc.</p> | <b>2852-3</b>  | 1182                       | 1246      | 1300                   | 1362                   | 1464    | 1558                  | 1652                  | 1734 | 1836 | 1932 | 2062 | 2246 |   |   |   |   |       |    |       |      |           |           |      |         |        |     |      |     |         |         |     |         |              |             |
|  |   | <table border="1"> <thead> <tr> <th colspan="3">DIMENSIONS HORS TOUT</th> <th colspan="3">DIMENSIONS DE L'ASSISE</th> <th colspan="2">DIMENSIONS DU DOSSIER</th> </tr> <tr> <th>L</th><th>P</th><th>H</th> <th>L</th><th>P</th><th>H</th> <th>L</th><th>H</th> </tr> </thead> <tbody> <tr> <td>PO 25</td><td>24</td><td>37</td> <td>19.5</td><td>18.5-21.5</td><td>16.5-20.5</td> <td>18.5</td><td>18.5-21</td> </tr> <tr> <td>MM 635</td><td>610</td><td>940</td> <td>495</td><td>470-546</td><td>419-521</td> <td>470</td><td>470-533</td> </tr> </tbody> </table>     | DIMENSIONS HORS TOUT       |           |                        | DIMENSIONS DE L'ASSISE |         |                       | DIMENSIONS DU DOSSIER |      | L    | P    | H    | L    | P | H | L | H | PO 25 | 24 | 37    | 19.5 | 18.5-21.5 | 16.5-20.5 | 18.5 | 18.5-21 | MM 635 | 610 | 940  | 495 | 470-546 | 419-521 | 470 | 470-533 | <b>RTA 2</b> | 1 par boîte |
|  |   | DIMENSIONS HORS TOUT   |                            |           | DIMENSIONS DE L'ASSISE |                        |         | DIMENSIONS DU DOSSIER |                       |      |      |      |      |      |   |   |   |   |       |    |       |      |           |           |      |         |        |     |      |     |         |         |     |         |              |             |
| L  | P   | H  | L                          | P         | H                      | L                      | H       |                       |                       |      |      |      |      |      |   |   |   |   |       |    |       |      |           |           |      |         |        |     |      |     |         |         |     |         |              |             |
| PO 25  | 24  | 37   | 19.5                       | 18.5-21.5 | 16.5-20.5              | 18.5                   | 18.5-21 |                       |                       |      |      |      |      |      |   |   |   |   |       |    |       |      |           |           |      |         |        |     |      |     |         |         |     |         |              |             |
| MM 635   | 610   | 940  | 495                        | 470-546   | 419-521                | 470                    | 470-533 |                       |                       |      |      |      |      |      |   |   |   |   |       |    |       |      |           |           |      |         |        |     |      |     |         |         |     |         |              |             |

AUBURN



modèle 3767



Piètement aluminium en option  
Détails à droite.



Piètement avec parement en bois

Aluminium poli



Piètement en acier en option  
Détails à droite.

CARACTÉRISTIQUES DE SÉRIE

- Ce siège de style transitionnel présente des accoudoirs en volute en uréthane pour le confort et la durabilité.
- Les accoudoirs de série finis noirs sont fabriqués en aluminium moulé pour une durabilité exceptionnelle.
- Les manchons sont fabriqués en uréthane durable mais doux et agréable au toucher.
- Le piètement araignée à cinq branches moulé par injection en nylon chargé à la fibre de verre avec roulettes (C10) à doubles galets pour planchers à moquette est de série et offert en noir.
- Choix de rembourrage : cuirs uniquement. Les modèles peuvent présenter des piqûres horizontales sur les coussins d'assise ou de dossier, s'il y a lieu.

CARACTÉRISTIQUES EN OPTION

- Un piètement en acier avec parement en bois arrondi (B4M) muni de roulettes (C1) est offert en option. Des placages d'érable et du bois plein sont utilisés. Les finis bois offerts sont absolu (AAM), noir (BKM), cerisier (ACM), chêne foncé (EOM), espresso (ECM), bois fruitier (TFM), gris (HGM), miel (AHM), acajou (TMM), érable (AVM), Noce Biondo (NBM), Noce Grigio (NGM), Noce Leggero (NEM), Noce Medio (NMM), noyer moyen (MWM), noyer naturel (NLW), nuit (ASM), palissandre (SKM), noyer (TWM), crème WC (WTM), blanc (WHM) et cerisier d'hiver (WCM). À préciser. Ajouter 131 \$.
- Un piètement fini aluminium poli est offert. Préciser (ALU). Ajouter 131 \$.
- Pour des roulettes pour planchers à revêtement dur, commander des roulettes (C10R). Ajouter 20 \$.
- Pour plus de choix d'accoudoirs ou de roulettes, se reporter à la rubrique des accoudoirs et des roulettes (page 353). Le prix des roulettes en option peut être supérieur à celui des roulettes de série de votre siège et la différence sera facturée. Lorsque le prix est inférieur, la différence ne sera pas créditée.

DESCRIPTION



Fauteuil basculant à DH  
TFC : 3 V. | 2,74 M  
Poids unitaire : 66 LB | 30 KG  
Poids - boîte : 77,5 LB | 35,15 KG  
Volume - boîte : 24,5 P<sup>3</sup> | 0,69 M<sup>3</sup>

CARACTÉRISTIQUES

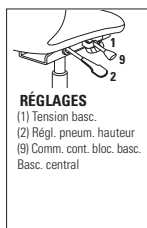

RÉGLAGES  
(1) Tension basc.  
(2) Régl. pneum. hauteur  
(9) Comm. cont. bloc. basc.  
Basc. central

Caractéristiques ergonomiques :  
A, B, C, M, N, S

MODÈLE

3767

GRADES DE TEXTILE DE SÉRIE

|      | 1 | 2 | 3 | 4 | 5    | 6    | 7    | 8    | 9    | 10   | 11   | 12   |
|------|---|---|---|---|------|------|------|------|------|------|------|------|
| 3767 | - | - | - | - | 1394 | 1535 | 1676 | 1799 | 1952 | 2096 | 2291 | 2567 |

|    | DIMENSIONS HORS TOUT |     |      | DIMENSIONS DE L'ASSISE |     |         | DIMENSIONS DU DOSSIER |     |
|----|----------------------|-----|------|------------------------|-----|---------|-----------------------|-----|
|    | L                    | P   | H    | L                      | P   | H       | L                     | H   |
| PO | 28                   | 28  | 46,5 | 21,5                   | 18  | 18-22   | 21,5                  | 26  |
| MM | 711                  | 711 | 1181 | 546                    | 457 | 457-559 | 546                   | 660 |

RTA 00

1 par boîte

## AURORA





modèle 1220-3

### CARACTÉRISTIQUES DE SÉRIE

- Sièges fonctionnels d'une valeur exceptionnelle qui propose trois hauteurs de dossiers
- L'assise et le dossier à courbes composées épousent confortablement le corps.
- Des accoudoirs à hauteur réglable (3P) avec manchons en uréthane durable et doux au toucher sont de série.
- Le mécanisme d'écartement des accoudoirs Vari-Width (WA) est de série lorsque le siège est commandé avec des accoudoirs réglables. Le mécanisme permet d'écarter les accoudoirs de 2 po de part et d'autre de l'assise.
- Le mécanisme sur coulisse de réglage de la profondeur de l'assise à levier sur le côté est de série pour les modèles à basculements multiples.
- Un réglage de la hauteur du dossier sur 5,25 po assisté d'un mécanisme à rochet est de série (sauf pour les modèles fonctionnels, les fauteuils et les chaises d'appoint).
- Le montant du dossier mesure 3 po de largeur pour plus de robustesse.
- Tous les modèles sont dotés de série d'un piétement araignée en nylon noir renforcé à la fibre de verre moulé par injection avec roulettes (C65) à doubles galets pour planchers à moquette.
- Choix de rembourrage : tissus, vinyles ou cuirs. Les modèles garnis d'un vinyle ou cuir peuvent présenter des piqûres sur les coussins d'assise ou de dossier, s'il y a lieu.

### CARACTÉRISTIQUES EN OPTION

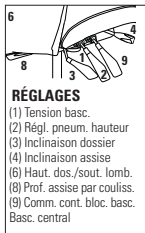
- Un piétement fini aluminium poli avec embouts noirs (B2) est offert. Préciser (ALU). Ajouter 131 \$.
- Pour des planchers à revêtement dur, commander des roulettes (C65R). Ajouter 21 \$.
- Pour plus de choix d'accoudoirs ou de roulettes, se reporter à la rubrique des accoudoirs et des roulettes (page 353). Le prix des roulettes en option peut être supérieur à celui des roulettes de série de votre siège et la différence sera facturée. Lorsque le prix est inférieur, la différence ne sera pas créditée.

| DESCRIPTION   | CARACTÉRISTIQUES   | MODÈLE   | GRADES DE TEXTILE DE SÉRIE |         |                        |                        |          |                       |                       |      |      |      |      |      |   |   |   |   |         |    |      |    |       |           |      |          |        |     |      |     |         |         |     |         |  |
|---|--|--|----------------------------|---------|------------------------|------------------------|----------|-----------------------|-----------------------|------|------|------|------|------|---|---|---|---|---------|----|------|----|-------|-----------|------|----------|--------|-----|------|-----|---------|---------|-----|---------|--|
|   |  |  | 1                          | 2       | 3                      | 4                      | 5        | 6                     | 7                     | 8    | 9    | 10   | 11   | 12   |   |   |   |   |         |    |      |    |       |           |      |          |        |     |      |     |         |         |     |         |  |
|  <p><b>Fauteuil à basc. multiples à DH</b><br/>TFC : 2 V.   1.83 M<br/>Poids unitaire : 57 LB   25.9 KG<br/>Poids - boîte : 69 LB   31.3 KG<br/>Volume - boîte : 10.5 PP<sup>3</sup>   0.29 M<sup>3</sup></p> |  <p><b>RÉGLAGES</b><br/>(1) Tension basc.<br/>(2) Régl. pneum. hauteur<br/>(3) Inclinaison dossier<br/>(4) Inclinaison assise<br/>(6) Haut. dos./sout. lomb.<br/>(8) Prof. assise per couliss.<br/>(9) Comm. cont. bloc. basc.<br/>Basc. central</p> | <b>1220-3</b>  | 900                        | 964     | 1018                   | 1080                   | 1182     | 1276                  | 1370                  | 1452 | 1554 | 1650 | 1780 | 1964 |   |   |   |   |         |    |      |    |       |           |      |          |        |     |      |     |         |         |     |         |  |
|   |  | <table border="1"> <thead> <tr> <th colspan="3">DIMENSIONS HORS TOUT</th> <th colspan="3">DIMENSIONS DE L'ASSISE</th> <th colspan="2">DIMENSIONS DU DOSSIER</th> </tr> <tr> <th>L</th><th>P</th><th>H</th> <th>L</th><th>P</th><th>H</th> <th>L</th><th>H</th> </tr> </thead> <tbody> <tr> <td>PO 25.5</td><td>25</td><td>46.5</td> <td>21</td><td>18-21</td><td>17.5-22.5</td> <td>19.5</td><td>23-28.25</td> </tr> <tr> <td>MM 648</td><td>635</td><td>1181</td> <td>533</td><td>457-533</td><td>445-572</td> <td>495</td><td>584-718</td> </tr> </tbody> </table> | DIMENSIONS HORS TOUT       |         |                        | DIMENSIONS DE L'ASSISE |          |                       | DIMENSIONS DU DOSSIER |      | L    | P    | H    | L    | P | H | L | H | PO 25.5 | 25 | 46.5 | 21 | 18-21 | 17.5-22.5 | 19.5 | 23-28.25 | MM 648 | 635 | 1181 | 533 | 457-533 | 445-572 | 495 | 584-718 | <p>RTA 2  1 par boîte</p> |
|   |  | DIMENSIONS HORS TOUT   |                            |         | DIMENSIONS DE L'ASSISE |                        |          | DIMENSIONS DU DOSSIER |                       |      |      |      |      |      |   |   |   |   |         |    |      |    |       |           |      |          |        |     |      |     |         |         |     |         |  |
| L   | P  | H  | L                          | P       | H                      | L                      | H        |                       |                       |      |      |      |      |      |   |   |   |   |         |    |      |    |       |           |      |          |        |     |      |     |         |         |     |         |  |
| PO 25.5   | 25   | 46.5   | 21                         | 18-21   | 17.5-22.5              | 19.5                   | 23-28.25 |                       |                       |      |      |      |      |      |   |   |   |   |         |    |      |    |       |           |      |          |        |     |      |     |         |         |     |         |  |
| MM 648  | 635  | 1181   | 533                        | 457-533 | 445-572                | 495                    | 584-718  |                       |                       |      |      |      |      |      |   |   |   |   |         |    |      |    |       |           |      |          |        |     |      |     |         |         |     |         |  |
| <p><b>Fauteuil à basc. multiples à DM</b><br/>TFC : 1.75 V.   1.6 M<br/>Poids unitaire : 54 LB   24.5 KG<br/>Poids - boîte : 66 LB   29.94 KG<br/>Volume - boîte : 10.5 PP<sup>3</sup>   0.29 M<sup>3</sup></p>   | <p><b>RÉGLAGES</b><br/>(1) Tension basc.<br/>(2) Régl. pneum. hauteur<br/>(3) Inclinaison dossier<br/>(4) Inclinaison assise<br/>(6) Haut. dos./sout. lomb.<br/>(8) Prof. assise per couliss.<br/>(9) Comm. cont. bloc. basc.<br/>Basc. central</p>  | <b>1221-3</b>  | 850                        | 906     | 953                    | 1008                   | 1097     | 1179                  | 1261                  | 1333 | 1422 | 1506 | 1620 | 1781 |   |   |   |   |         |    |      |    |       |           |      |          |        |     |      |     |         |         |     |         |  |
| <p><b>Fauteuil à basc. multiples à DM</b><br/>TFC : 1.75 V.   1.6 M<br/>Poids unitaire : 54 LB   24.5 KG<br/>Poids - boîte : 66 LB   29.94 KG<br/>Volume - boîte : 10.5 PP<sup>3</sup>   0.29 M<sup>3</sup></p>   | <p><b>RÉGLAGES</b><br/>(1) Tension basc.<br/>(2) Régl. pneum. hauteur<br/>(3) Inclinaison dossier<br/>(4) Inclinaison assise<br/>(6) Haut. dos./sout. lomb.<br/>(8) Prof. assise per couliss.<br/>(9) Comm. cont. bloc. basc.<br/>Basc. central</p>  | <p>RTA 2  1 par boîte</p>   |                            |         |                        |                        |          |                       |                       |      |      |      |      |      |   |   |   |   |         |    |      |    |       |           |      |          |        |     |      |     |         |         |     |         |  |

CONCORDE



modèle 2400-18



modèle 2400-18



**Boutons-poussoirs**

Situés à portée de la main pour un réglage simple et efficace, ils favorisent une bonne posture.



**Piètement en alu poli**

Le modèle Concorde Presidential (2409) est muni de série d'un piètement fini aluminium poli.



modèle 2409

**CARACTÉRISTIQUES DE SÉRIE**

- Tous les réglages se font au moyen de boutons-poussoirs simples et situés bien à la vue.
- L'assise et le dossier à courbes composés sont fabriqués de mousse moulée.
- Les sièges présentent de série des accoudoirs à écartement réglable assujettis au moyen de vis à six pans (clé hexagonale fournie). Chaque accoudoir s'écarte de 1,25 po pour un écartement supplémentaire de 2,5 po.
- Le blocage du basculement et la hauteur du siège sont réglés par bouton-poussoir.
- Les coussins d'assise se retirent aisément, sans outils pour faciliter le nettoyage.
- Le piètement à cinq branches moulé par injection en nylon noir chargé à la fibre de verre avec roulettes (C10) à doubles galets pour planchers à moquette est de série.
- Choix de rembourrage : tissus, vinyles ou cuirs. Les modèles garnis d'un vinyle ou cuir peuvent présenter des piqûres sur les coussins d'assise ou de dossier, s'il y a lieu.
- Modèle 2424 est conviennent pour la milieux de travail à quarts multiples et support une capacité de 350 lb.
- Pour les applications 24 heures, la garantie limitée à vie de Global ne vise que les tissus d'un rendement nominal de 100 000 doubles frottements.

**CARACTÉRISTIQUES EN OPTION**

- Aucun autre choix d'accoudoirs n'est offert pour cette gamme.
- Pour des planchers à revêtement dur, commander des roulettes (C10R). Ajouter 20 \$.
- Pour plus de choix de roulettes, se reporter à la rubrique des accoudoirs et des roulettes (page 353). *Le prix des roulettes en option peut être supérieur à celui des roulettes de série de votre siège et la différence sera facturée. Lorsque le prix est inférieur, la différence ne sera pas créditée.*



**CONCORDE PRESIDENTIAL (2409)**

**CARACTÉRISTIQUES DE SÉRIE**

- Ce modèle est offert en cuir uniquement.
- Il est doté d'un appui-tête et d'un dossier plus larges ainsi que d'accoudoirs à joue pleine.
- Le modèle présente des piqûres décoratives réalisées de série avec un fil épais en blanc cassé pour contraster avec le cuir.
- Ce modèle présente un pan en cuir perforé sur les coussins d'assise et de dossier.
- Des roulettes (C25) sont de série.
- Des couvre-boutons noirs sont de série.
- Un piètement fini aluminium poli est de série.

**CARACTÉRISTIQUES EN OPTION**

- Un fil de grosseur normale de couleur agencée peut être utilisé sur demande. Préciser « Fil agencé » au moment de commande. Sans supplément.
- Des pans en cuir non perforé sur les coussins d'assise et de dossier sont offerts en option. Préciser (NR).
- Un piètement noir sont offerts en option sans supplément. Préciser (BLK).

| DESCRIPTION  | CARACTÉRISTIQUES   | MODÈLE  | GRADES DE TEXTILE DE SÉRIE   |      |      |      |         |      |      |        |      |      |   |      |   |   |       |       |           |        |         |         |  |   |   |       |
|--|--|---|--|------|------|------|---------|------|------|--------|------|------|---|------|---|---|-------|-------|-----------|--------|---------|---------|--|---|---|-------|
|  |  |   | 1  | 2    | 3    | 4    | 5       | 6    | 7    | 8      | 9    | 10   | 11  | 12   |   |   |       |       |           |        |         |         |  |   |   |       |
|  <p><b>Fauteuil à basc. multiples à DH, Concorde Executive</b><br/>                     TFC : 2.5 V.   2.29 M<br/>                     Poids unitaire : 70 LB   31.8 KG<br/>                     Poids - boîte : 81.5 LB   36.97 KG<br/>                     Volume - boîte : 24.5 PP   0.69 M<sup>3</sup></p>     | <p><b>RÉGLAGES</b></p> <ul style="list-style-type: none"> <li>- Tension basc.</li> <li>- Haut. dos. à 7 pos.</li> <li>- Basc. central</li> <li>- Commande à 3 boutons</li> </ul> <p><b>Acc. de droite</b></p> <ul style="list-style-type: none"> <li>- Régl. pneum. hauteur</li> </ul> <p><b>Acc. de gauche</b></p> <ul style="list-style-type: none"> <li>- Incl. dos. à 7 pos.</li> <li>- Bloc. basc. à 5 pos.</li> </ul>                            | <p><b>2400-18</b></p> <p>Profondeur de l'assise : 18,5 po</p>   | -  | 3392 | 3460 | 3537 | 3665    | 3782 | 3900 | 4002   | 4130 | 4250 | 4412  | 4642 |   |   |       |       |           |        |         |         |  |   |   |       |
|  |  |   | <p><b>DIMENSIONS HORS TOUT</b></p> <table border="1"> <tr><th>L</th><th>P</th><th>H</th></tr> <tr><td>PO 26</td><td>28</td><td>48</td></tr> <tr><td>MM 660</td><td>711</td><td>1219</td></tr> </table>   | L    | P    | H    | PO 26   | 28   | 48   | MM 660 | 711  | 1219 | <p><b>DIMENSIONS DE L'ASSISE</b></p> <table border="1"> <tr><th>L</th><th>P</th><th>H</th></tr> <tr><td>PO 21</td><td>18.5</td><td>17.5-21.5</td></tr> <tr><td>MM 533</td><td>470</td><td>445-546</td></tr> </table>  | L    | P | H | PO 21 | 18.5  | 17.5-21.5 | MM 533 | 470     | 445-546 | <p><b>DIMENSIONS DU DOSSIER</b></p> <table border="1"> <tr><th>L</th><th>H</th></tr> <tr><td>PO 21</td><td>29.5-32.5</td></tr> <tr><td>MM 533</td><td>749-826</td></tr> </table> | L | H | PO 21 |
| L  | P  | H   |  |      |      |      |         |      |      |        |      |      |   |      |   |   |       |       |           |        |         |         |  |   |   |       |
| PO 26  | 28   | 48  |  |      |      |      |         |      |      |        |      |      |   |      |   |   |       |       |           |        |         |         |  |   |   |       |
| MM 660   | 711  | 1219  |  |      |      |      |         |      |      |        |      |      |   |      |   |   |       |       |           |        |         |         |  |   |   |       |
| L  | P  | H   |  |      |      |      |         |      |      |        |      |      |   |      |   |   |       |       |           |        |         |         |  |   |   |       |
| PO 21  | 18.5   | 17.5-21.5   |  |      |      |      |         |      |      |        |      |      |   |      |   |   |       |       |           |        |         |         |  |   |   |       |
| MM 533   | 470  | 445-546   |  |      |      |      |         |      |      |        |      |      |   |      |   |   |       |       |           |        |         |         |  |   |   |       |
| L  | H  |   |  |      |      |      |         |      |      |        |      |      |   |      |   |   |       |       |           |        |         |         |  |   |   |       |
| PO 21  | 29.5-32.5  |   |  |      |      |      |         |      |      |        |      |      |   |      |   |   |       |       |           |        |         |         |  |   |   |       |
| MM 533   | 749-826  |   |  |      |      |      |         |      |      |        |      |      |   |      |   |   |       |       |           |        |         |         |  |   |   |       |
|  |  | <p><b>RTA 00</b></p> <p>1 par boîte</p>   |  |      |      |      |         |      |      |        |      |      |   |      |   |   |       |       |           |        |         |         |  |   |   |       |
|  <p><b>Fauteuil à basc. multiples à DH, Concorde Presidential</b><br/>                     TFC : 3.5 V.   3.2 M<br/>                     Poids unitaire : 70 LB   31.8 KG<br/>                     Poids - boîte : 81.5 LB   36.97 KG<br/>                     Volume - boîte : 24.5 PP   0.69 M<sup>3</sup></p>  | <p><b>RÉGLAGES</b></p> <ul style="list-style-type: none"> <li>- Tension basc.</li> <li>- Prof. assise par coulis.</li> <li>- Haut. dos. à 7 pos.</li> <li>- Basc. synchro.</li> <li>- Antirecul</li> <li>- Commande à 2 boutons</li> </ul> <p><b>Acc. de droite</b></p> <ul style="list-style-type: none"> <li>- Régl. pneum. hauteur</li> </ul> <p><b>Acc. de gauche</b></p> <ul style="list-style-type: none"> <li>- Bloc. basc. à 5 pos.</li> </ul> | <p><b>2409</b></p>  | -  | -    | -    | -    | -       | -    | -    | -      | -    | 4567 | 4795  | 5117 |   |   |       |       |           |        |         |         |  |   |   |       |
|  |  |   | <p><b>DIMENSIONS HORS TOUT</b></p> <table border="1"> <tr><th>L</th><th>P</th><th>H</th></tr> <tr><td>PO 28,5</td><td>27</td><td>50</td></tr> <tr><td>MM 724</td><td>686</td><td>1270</td></tr> </table> | L    | P    | H    | PO 28,5 | 27   | 50   | MM 724 | 686  | 1270 | <p><b>DIMENSIONS DE L'ASSISE</b></p> <table border="1"> <tr><th>L</th><th>P</th><th>H</th></tr> <tr><td>PO 21</td><td>18-20</td><td>18-22</td></tr> <tr><td>MM 533</td><td>457-508</td><td>457-559</td></tr> </table> | L    | P | H | PO 21 | 18-20 | 18-22     | MM 533 | 457-508 | 457-559 | <p><b>DIMENSIONS DU DOSSIER</b></p> <table border="1"> <tr><th>L</th><th>H</th></tr> <tr><td>PO 21</td><td>28-31</td></tr> <tr><td>MM 533</td><td>711-787</td></tr> </table>     | L | H | PO 21 |
| L  | P  | H   |  |      |      |      |         |      |      |        |      |      |   |      |   |   |       |       |           |        |         |         |  |   |   |       |
| PO 28,5  | 27   | 50  |  |      |      |      |         |      |      |        |      |      |   |      |   |   |       |       |           |        |         |         |  |   |   |       |
| MM 724   | 686  | 1270  |  |      |      |      |         |      |      |        |      |      |   |      |   |   |       |       |           |        |         |         |  |   |   |       |
| L  | P  | H   |  |      |      |      |         |      |      |        |      |      |   |      |   |   |       |       |           |        |         |         |  |   |   |       |
| PO 21  | 18-20  | 18-22   |  |      |      |      |         |      |      |        |      |      |   |      |   |   |       |       |           |        |         |         |  |   |   |       |
| MM 533   | 457-508  | 457-559   |  |      |      |      |         |      |      |        |      |      |   |      |   |   |       |       |           |        |         |         |  |   |   |       |
| L  | H  |   |  |      |      |      |         |      |      |        |      |      |   |      |   |   |       |       |           |        |         |         |  |   |   |       |
| PO 21  | 28-31  |   |  |      |      |      |         |      |      |        |      |      |   |      |   |   |       |       |           |        |         |         |  |   |   |       |
| MM 533   | 711-787  |   |  |      |      |      |         |      |      |        |      |      |   |      |   |   |       |       |           |        |         |         |  |   |   |       |
|  |  | <p><b>RTA 00</b></p> <p>1 par boîte</p>   |  |      |      |      |         |      |      |        |      |      |   |      |   |   |       |       |           |        |         |         |  |   |   |       |
|  <p><b>Fauteuil à basc. synchro à DH, Concorde Executive 24 H</b><br/>                     TFC : 2.5 V.   2.29 M<br/>                     Poids unitaire : 70 LB   31.8 KG<br/>                     Poids - boîte : 81.5 LB   36.97 KG<br/>                     Volume - boîte : 24.5 PP   0.69 M<sup>3</sup></p> | <p><b>RÉGLAGES</b></p> <ul style="list-style-type: none"> <li>- Tension basc.</li> <li>- Prof. assise par coulis.</li> <li>- Haut. dos. à 7 pos.</li> <li>- Basc. synchro.</li> <li>- Antirecul</li> <li>- Commande à 2 boutons</li> </ul> <p><b>Acc. de droite</b></p> <ul style="list-style-type: none"> <li>- Régl. pneum. hauteur</li> </ul> <p><b>Acc. de gauche</b></p> <ul style="list-style-type: none"> <li>- Bloc. basc. à 5 pos.</li> </ul> | <p><b>2424</b></p> <p>Assise réglable entre 16 po et 18 po</p> <p><b>2424-18</b></p> <p>Assise profonde - réglable entre 18 po et 20 po</p> | -  | 2716 | 2784 | 2861 | 2989    | 3106 | 3224 | 3326   | 3454 | 3574 | 3736  | 3966 |   |   |       |       |           |        |         |         |  |   |   |       |
|  |  |   | <p><b>DIMENSIONS HORS TOUT</b></p> <table border="1"> <tr><th>L</th><th>P</th><th>H</th></tr> <tr><td>PO 28,5</td><td>27</td><td>50</td></tr> <tr><td>MM 724</td><td>686</td><td>1270</td></tr> </table> | L    | P    | H    | PO 28,5 | 27   | 50   | MM 724 | 686  | 1270 | <p><b>DIMENSIONS DE L'ASSISE</b></p> <table border="1"> <tr><th>L</th><th>P</th><th>H</th></tr> <tr><td>PO 21</td><td>16-18</td><td>18-22</td></tr> <tr><td>MM 533</td><td>406-457</td><td>457-559</td></tr> </table> | L    | P | H | PO 21 | 16-18 | 18-22     | MM 533 | 406-457 | 457-559 | <p><b>DIMENSIONS DU DOSSIER</b></p> <table border="1"> <tr><th>L</th><th>H</th></tr> <tr><td>PO 21</td><td>28-31</td></tr> <tr><td>MM 533</td><td>711-787</td></tr> </table>     | L | H | PO 21 |
| L  | P  | H   |  |      |      |      |         |      |      |        |      |      |   |      |   |   |       |       |           |        |         |         |  |   |   |       |
| PO 28,5  | 27   | 50  |  |      |      |      |         |      |      |        |      |      |   |      |   |   |       |       |           |        |         |         |  |   |   |       |
| MM 724   | 686  | 1270  |  |      |      |      |         |      |      |        |      |      |   |      |   |   |       |       |           |        |         |         |  |   |   |       |
| L  | P  | H   |  |      |      |      |         |      |      |        |      |      |   |      |   |   |       |       |           |        |         |         |  |   |   |       |
| PO 21  | 16-18  | 18-22   |  |      |      |      |         |      |      |        |      |      |   |      |   |   |       |       |           |        |         |         |  |   |   |       |
| MM 533   | 406-457  | 457-559   |  |      |      |      |         |      |      |        |      |      |   |      |   |   |       |       |           |        |         |         |  |   |   |       |
| L  | H  |   |  |      |      |      |         |      |      |        |      |      |   |      |   |   |       |       |           |        |         |         |  |   |   |       |
| PO 21  | 28-31  |   |  |      |      |      |         |      |      |        |      |      |   |      |   |   |       |       |           |        |         |         |  |   |   |       |
| MM 533   | 711-787  |   |  |      |      |      |         |      |      |        |      |      |   |      |   |   |       |       |           |        |         |         |  |   |   |       |
|  |  | <p><b>RTA 00</b></p> <p>1 par boîte</p>   |  |      |      |      |         |      |      |        |      |      |   |      |   |   |       |       |           |        |         |         |  |   |   |       |

## ECHO



modèle 3670-3

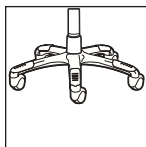

**Piètement aluminium en option**  
Détails à droite.







**Mousse viscoélastique en option**  
Détails à droite.

## CARACTÉRISTIQUES DE SÉRIE

- La gamme offre un soutien dorsal intégral, de la tête à la taille, grâce au support lombaire Schukra<sup>MC</sup> intégré.
- Le dossier et le support lombaire se règlent en hauteur sur 2,25 po au moyen du mécanisme dissimulé à rochet.
- Une molette à l'arrière du dossier permet de personnaliser le support lombaire.
- Les accoudoirs à hauteur réglable avec manchons à bord semi-arrondi (3P) en uréthane durable mais doux au toucher sont de série.
- Le mécanisme d'écartement des accoudoirs Vari-Width (WA) est de série lorsque le siège est commandé avec des accoudoirs réglables. Le mécanisme permet d'écarter les accoudoirs de 2 po de part et d'autre de l'assise.
- Les modèles à basculements multiples sont dotés de série d'un piètement araignée en nylon noir renforcé à la fibre de verre moulé par injection avec roulettes (C65) à doubles galets pour planchers à moquette.
- Choix de rembourrage : tissus, vinyles ou cuirs. Les modèles garnis d'un vinyle ou cuir peuvent présenter des piqûres sur les coussins d'assise ou de dossier, s'il y a lieu.

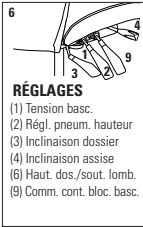
## CARACTÉRISTIQUES EN OPTION

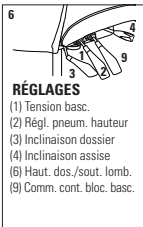
- Un piètement fini aluminium poli avec embouts noirs (B2) est offert. Préciser (ALU). Ajouter 131 \$.
- Le mécanisme sur coulisse de réglage de la profondeur de l'assise est offert en option. Préciser (MDB). Ajouter 32 \$.
- Pour des planchers à revêtement dur, commander des roulettes (C65R). Ajouter 21 \$.
- Pour plus de choix d'accoudoirs ou de roulettes, se reporter à la rubrique des accoudoirs et des roulettes (page 353). Le prix des roulettes en option peut être supérieur à celui des roulettes de série de votre siège et la différence sera facturée. Lorsque le prix est inférieur, la différence ne sera pas créditée.

| DESCRIPTION  | CARACTÉRISTIQUES  | MODÈLE                      | GRADES DE TEXTILE DE SÉRIE |   |                               |             |                  |                              |      |                    |      |      |      |      |
|--|---|-----------------------------|----------------------------|---|-------------------------------|-------------|------------------|------------------------------|------|--------------------|------|------|------|------|
|  |   |                             | 1                          | 2   | 3                             | 4           | 5                | 6                            | 7    | 8                  | 9    | 10   | 11   | 12   |
|  <p><b>Fauteuil à basculements multiples à DH</b><br/>TFC : 2 V.   1,83 M<br/>Poids unitaire : 54 LB   24,5 KG<br/>Poids - boîte : 60 LB   27,22 KG<br/>Volume - boîte : 10,5 PP   0,29 M<sup>3</sup></p>     |  <p><b>RÉGLAGES</b><br/>(1) Tension basc.<br/>(2) Régl. pneum. hauteur<br/>(3) Inclinaison dossier<br/>(4) Inclinaison assise<br/>(6) Haut. dos./sout. lomb.<br/>(9) Comm. cont. bloc. basc.</p>   | <b>3670-3</b>               | 1046                       | 1110  | 1164                          | 1226        | 1328             | 1422                         | 1516 | 1598               | 1700 | 1796 | 1926 | 2110 |
|  |   | <b>DIMENSIONS HORS TOUT</b> |                            |   | <b>DIMENSIONS DE L'ASSISE</b> |             |                  | <b>DIMENSIONS DU DOSSIER</b> |      |                    |      |      |      |      |
|  |   | <b>L</b>                    | <b>P</b>                   | <b>H</b>  | <b>L</b>                      | <b>P</b>    | <b>H</b>         | <b>L</b>                     |      | <b>H</b>           |      |      |      |      |
|  |   | PO 26<br>MM 660             | 26,5<br>673                | 50<br>1270  | 20,5<br>521                   | 18,5<br>470 | 17-22<br>432-559 | 19<br>483                    |      | 28,5-31<br>724-787 |      |      |      |      |
|  |   |                             | <b>RTA 2</b>               |  1 par boîte  |                               |             |                  |                              |      |                    |      |      |      |      |
|  <p><b>Fauteuil à basculements multiples à DM</b><br/>TFC : 1,75 V.   1,6 M<br/>Poids unitaire : 52 LB   23,6 KG<br/>Poids - boîte : 58 LB   26,31 KG<br/>Volume - boîte : 10,5 PP   0,29 M<sup>3</sup></p> |  <p><b>RÉGLAGES</b><br/>(1) Tension basc.<br/>(2) Régl. pneum. hauteur<br/>(3) Inclinaison dossier<br/>(4) Inclinaison assise<br/>(6) Haut. dos./sout. lomb.<br/>(9) Comm. cont. bloc. basc.</p> | <b>3671-3</b>               | 1009                       | 1065  | 1112                          | 1167        | 1256             | 1338                         | 1420 | 1492               | 1581 | 1665 | 1779 | 1940 |
|  |   | <b>DIMENSIONS HORS TOUT</b> |                            |   | <b>DIMENSIONS DE L'ASSISE</b> |             |                  | <b>DIMENSIONS DU DOSSIER</b> |      |                    |      |      |      |      |
|  |   | <b>L</b>                    | <b>P</b>                   | <b>H</b>  | <b>L</b>                      | <b>P</b>    | <b>H</b>         | <b>L</b>                     |      | <b>H</b>           |      |      |      |      |
|  |   | PO 26<br>MM 660             | 26,5<br>673                | 44<br>1118  | 20,5<br>521                   | 18,5<br>470 | 17-21<br>432-533 | 19<br>483                    |      | 22,5-25<br>572-635 |      |      |      |      |
|  |   |                             | <b>RTA 2</b>               |  1 par boîte |                               |             |                  |                              |      |                    |      |      |      |      |

ENTERPRISE



modèle 4560



modèle 4565

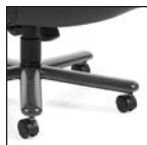

Piétement B4M en option  
Détails à droite.



modèle 4571-3

CARACTÉRISTIQUES DE SÉRIE

- Les coussins délicatement profilés de l'assise et du dossier procurent un support latéral et lombaire confortable.
- Des accoudoirs courbes à hauteur fixe sont de série pour les modèles 4560, 4561 et 4565. Tous les autres modèles sont dotés d'accoudoirs en T à hauteur réglable avec manchons en forme de goutte en uréthane (TD).
- Un piétement à cinq branches moulé par injection en nylon noir renforcé à la fibre de verre muni de roulettes (C65) à doubles galets pour planchers à moquette est de série pour tous les modèles (sauf les fauteuils).
- Les accoudoirs sont offerts en noir uniquement.
- Le mécanisme d'écartement des accoudoirs Vari-Width (WA) est de série lorsque le siège est commandé avec des accoudoirs réglables. Le mécanisme permet d'écarter les accoudoirs de 2 po de part et d'autre de l'assise.
- Choix de rembourrage : tissus ou vinyles uniquement. Les modèles garnis d'un vinyle peuvent présenter des piqûres sur les coussins d'assise ou de dossier, s'il y a lieu.

CARACTÉRISTIQUES EN OPTION

- Un piétement en acier avec parement en bois arrondi (B4M) muni de roulettes (C1) est offert en option. Des placages d'érable et du bois plein sont utilisés. Les finis bois offerts sont absolu (AAM), noir (BKM), cerisier (ACM), chêne foncé (EOM), espresso (ECM), bois fruitier (TFM), gris (HGM), miel (AHM), acajou (TMM), érable (AVM), Noce Biondo (NBM), Noce Grigio (NGM), Noce Leggero (NEM), Noce Medio (NMM), noyer moyen (MWM), noyer naturel (NLW), nuit (ASM), palissandre (SKM), noyer (TWM), crème WC (WTM), blanc (WHM) et cerisier d'hiver (WCM). À préciser. Ajouter 131 \$.
- Un bourrelet protecteur en vinyle est offert. Préciser (EG). Ajouter 22 \$.
- Des accoudoirs rembourrés sont offerts pour les modèles 4560, 4561 et 4565. Préciser (U). Ajouter 158 \$.
- Le mécanisme sur coulisse de réglage de la profondeur de l'assise est offert en option pour les modèles à basculements multiples. Préciser (MDB). Ajouter 32 \$.
- Une coquille de dossier en polyester résistant à l'abrasion est offerte en option. Résistant aux chocs. Noir uniquement. Préciser (BKB). Ajouter 9 \$.
- Pour des planchers à revêtement dur, commander des roulettes (C65R). Ajouter 21 \$.
- Pour plus de choix de roulettes, se reporter à la rubrique des accoudoirs et des roulettes (page 353). Le prix des roulettes en option peut être supérieur à celui des roulettes de série de votre siège et la différence sera facturée. Lorsque le prix est inférieur, la différence ne sera pas créditée.

DESCRIPTION CARACTÉRISTIQUES MODÈLE GRADES DE TEXTILE DE SÉRIE



Fauteuil basculant à DH, acc. à hauteur fixe  
TFC : 2 V. | 1.83 M  
Poids unitaire : 35 LB | 15.9 KG  
Poids - boîte : 39 LB | 17.69 KG  
Volume - boîte : 11.5 P<sup>3</sup> | 0.32 M<sup>3</sup>

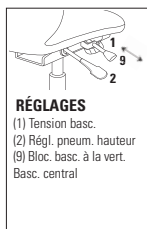

Caractéristiques ergonomiques :  
A, B, C, M, N, S

|      | 1   | 2   | 3   | 4   | 5    | 6    | 7    | 8    | 9    | 10   | 11   | 12   |
|------|-----|-----|-----|-----|------|------|------|------|------|------|------|------|
| 4560 | 775 | 839 | 893 | 956 | 1057 | 1151 | 1245 | 1327 | 1429 | 1525 | 1655 | 1839 |

|    | DIMENSIONS HORS TOUT |     |      | DIMENSIONS DE L'ASSISE |      |         | DIMENSIONS DU DOSSIER |     |
|----|----------------------|-----|------|------------------------|------|---------|-----------------------|-----|
|    | L                    | P   | H    | L                      | P    | H       | L                     | H   |
| PO | 24,5                 | 27  | 45   | 21                     | 19,5 | 17-22   | 21                    | 25  |
| MM | 622                  | 686 | 1143 | 533                    | 495  | 432-559 | 533                   | 635 |

RTA 1 1 par boîte



Fauteuil basculant à DB, acc. à hauteur fixe  
TFC : 1.75 V. | 1.6 M  
Poids unitaire : 32 LB | 14.5 KG  
Poids - boîte : 36 LB | 16.33 KG  
Volume - boîte : 9.75 P<sup>3</sup> | 0.27 M<sup>3</sup>

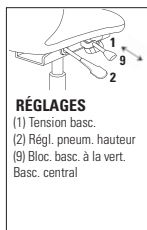

Caractéristiques ergonomiques :  
A, B, C, M, N, S

|      | 1   | 2   | 3   | 4   | 5   | 6    | 7    | 8    | 9    | 10   | 11   | 12   |
|------|-----|-----|-----|-----|-----|------|------|------|------|------|------|------|
| 4561 | 743 | 799 | 846 | 901 | 990 | 1072 | 1154 | 1226 | 1315 | 1399 | 1513 | 1674 |

|    | DIMENSIONS HORS TOUT |      |     | DIMENSIONS DE L'ASSISE |      |         | DIMENSIONS DU DOSSIER |     |
|----|----------------------|------|-----|------------------------|------|---------|-----------------------|-----|
|    | L                    | P    | H   | L                      | P    | H       | L                     | H   |
| PO | 24,5                 | 26,5 | 39  | 21                     | 19,5 | 17-22   | 21                    | 19  |
| MM | 622                  | 673  | 991 | 533                    | 495  | 432-559 | 533                   | 483 |

RTA 1 messenger 1 par boîte



Fauteuil, acc. à hauteur fixe  
TFC : 1.75 V. | 1.6 M  
Poids unitaire : 29 LB | 13.2 KG  
Poids - boîte : 33 LB | 14.97 KG  
Volume - boîte : 10 P<sup>3</sup> | 0.28 M<sup>3</sup>

Piétement en porte-à-faux offert dans un fini noir uniquement.





Caractéristiques ergonomiques :  
M, N

|      | 1   | 2   | 3   | 4   | 5   | 6    | 7    | 8    | 9    | 10   | 11   | 12   |
|------|-----|-----|-----|-----|-----|------|------|------|------|------|------|------|
| 4565 | 698 | 754 | 801 | 856 | 945 | 1027 | 1109 | 1181 | 1270 | 1354 | 1468 | 1629 |

|    | DIMENSIONS HORS TOUT |      |     | DIMENSIONS DE L'ASSISE |      |     | DIMENSIONS DU DOSSIER |     |
|----|----------------------|------|-----|------------------------|------|-----|-----------------------|-----|
|    | L                    | P    | H   | L                      | P    | H   | L                     | H   |
| PO | 24,5                 | 26,5 | 37  | 21                     | 19,5 | 18  | 21                    | 19  |
| MM | 622                  | 673  | 940 | 533                    | 495  | 457 | 533                   | 483 |

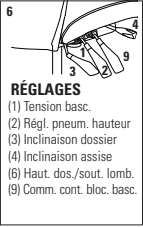
RTA 2 messenger 1 par boîte

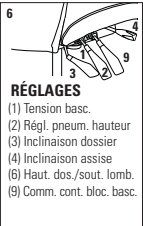

| DESCRIPTION  | CARACTÉRISTIQUES  | MODÈLE                               | GRADES DE TEXTILE DE SÉRIE |      |  |   |      |                                     |      |           |      |      |      |      |  |
|--|---|--------------------------------------|----------------------------|------|--|---|------|-------------------------------------|------|-----------|------|------|------|------|--|
|  |   |                                      | 1                          | 2    | 3                                      | 4   | 5    | 6                                   | 7    | 8         | 9    | 10   | 11   | 12   |  |
|  <p><b>Fauteuil à basc. multiples à DH, acc. (TD)</b><br/>                     TFC : 2 V.   1.83 M<br/>                     Poids unitaire : 50 LB   22.7 KG<br/>                     Poids - boîte : 54 LB   24.49 KG<br/>                     Volume - boîte : 11 P<sup>3</sup>   0.31 M<sup>3</sup></p>    |  <p><b>RÉGLAGES</b><br/>                     (1) Tension basc.<br/>                     (2) Régl. pneum. hauteur<br/>                     (3) Inclinaison dossier<br/>                     (4) Inclinaison assise<br/>                     (6) Haut. dos./sout. lomb.<br/>                     (9) Comm. cont. bloc. basc.</p> | <b>4570-3</b>                        | 1129                       | 1193 | 1247                                   | 1309  | 1411 | 1505                                | 1599 | 1681      | 1783 | 1879 | 2009 | 2193 |  |
|  |   | <b>DIMENSIONS HORS TOUT</b><br>L P H |                            |      | <b>DIMENSIONS DE L'ASSISE</b><br>L P H |   |      | <b>DIMENSIONS DU DOSSIER</b><br>L H |      |           |      |      |      |      |  |
|  |   | PO                                   | 26,5                       | 26,5 | 47                                     | 22  | 19   | 17-21                               | 21,5 | 26-28     |      |      |      |      |  |
|  |   | MM                                   | 673                        | 673  | 1194                                   | 559   | 483  | 432-533                             | 546  | 660-711   |      |      |      |      |  |
|  |   |                                      | <b>RTA 2</b>               |      |  |  1 par boîte |      |                                     |      |           |      |      |      |      |  |
|  <p><b>Fauteuil à basc. multiples à MH, acc. (TD)</b><br/>                     TFC : 1.75 V.   1.6 M<br/>                     Poids unitaire : 48 LB   21.8 KG<br/>                     Poids - boîte : 52 LB   23.59 KG<br/>                     Volume - boîte : 9.5 P<sup>3</sup>   0.26 M<sup>3</sup></p> |  <p><b>RÉGLAGES</b><br/>                     (1) Tension basc.<br/>                     (2) Régl. pneum. hauteur<br/>                     (3) Inclinaison dossier<br/>                     (4) Inclinaison assise<br/>                     (6) Haut. dos./sout. lomb.<br/>                     (9) Comm. cont. bloc. basc.</p> | <b>4571-3</b>                        | 1073                       | 1129 | 1176                                   | 1231  | 1320 | 1402                                | 1484 | 1556      | 1645 | 1729 | 1843 | 2004 |  |
|  |   | <b>DIMENSIONS HORS TOUT</b><br>L P H |                            |      | <b>DIMENSIONS DE L'ASSISE</b><br>L P H |   |      | <b>DIMENSIONS DU DOSSIER</b><br>L H |      |           |      |      |      |      |  |
|  |   | PO                                   | 26,5                       | 26   | 41                                     | 22  | 19   | 17-21                               | 21   | 20.5-22.5 |      |      |      |      |  |
|  |   | MM                                   | 673                        | 660  | 1041                                   | 559   | 483  | 432-533                             | 533  | 521-572   |      |      |      |      |  |
|  |   |                                      | <b>RTA 2</b>               |      |  |  1 par boîte |      |                                     |      |           |      |      |      |      |  |



FACTOR



modèle 5540

| Hauteur de l'assise                                | Cylindre de série (4G) | Cylindre haut (5G)  |
|--|------------------------|---------------------|
| Basculant (-4)                                     | 17 po - 21 po          | 18 po - 23 po       |
| Fonctionnel (-6)                                   | 16 po - 20 po          | 17 po - 22 po       |
| Basculement synchronisé avec capteur de poids (-8) | 17,25 po - 21,25 po    | 18,25 po - 22,25 po |

CHOIX DE MÉCANISMES :

Basculant (-4)

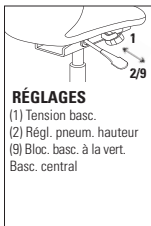

**RÉGLAGES**  
 (1) Tension basc.  
 (2) Régl. pneum. hauteur  
 (9) Bloc. basc. à la vert.  
 Basc. central

**Caractéristiques ergonomiques :**  
 A, B, C, D, H, M, N, Q, S, U

Fonctionnel (-6)

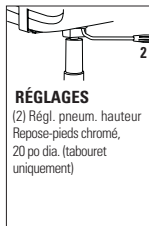

**RÉGLAGES**  
 (2) Régl. pneum. hauteur  
 Repose-pieds chromé,  
 20 po dia. (tabouret  
 uniquement)

**Caractéristiques ergonomiques :**  
 C, M, N, U

Basculement synchronisé avec capteur de poids (-8)

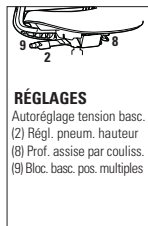

**RÉGLAGES**  
 Autoréglage tension basc.  
 (2) Régl. pneum. hauteur  
 (8) Prof. assise par couliss.  
 (9) Bloc. basc. pos. multiples

**Caractéristiques ergonomiques :**  
 A, B, C, D, E, H, L, M, N, Q, U

Sièges polyvalents Factor



Se reporter à la page 150 pour les sièges polyvalents Factor.

CARACTÉRISTIQUES DE SÉRIE

- Abordable, la gamme Factor se distingue par son tissu maillé offert dans un éventail complet de teintes. À partir de juillet 2023, l'assise a été améliorée pour un meilleur confort, une meilleure assise pour toute la gamme d'utilisateurs et un coussin lombaire redessiné pour un meilleur soutien.
- Un support lombaire réglable est de série pour tous les modèles. Le support se règle en hauteur et est divisé en deux, lui permettant de fléchir indépendamment de part et d'autre.
- Le mécanisme sur coulisse de réglage de la profondeur de l'assise est de série pour les modèles à basculement synchronisé avec capteur de poids. Profondeur de l'assise : 16,5 po - 19,5 po (419-495 mm)
- Des accoudoirs à hauteur fixe en flèche vers l'avant (U1) sont de série.
- Les sièges sont dotés de série du cylindre pneumatique de qualité supérieure Descente en douceur<sup>MC</sup> de Global qui permet de placer facilement le siège exactement à la hauteur voulue
- Piètement araignée à cinq branches moulé par injection en nylon noir renforcé à la fibre de verre et roulettes (C82) à doubles galets pour planchers à moquette. La couleur du piètement sera agencée à celle du bâti; les roulettes seront coordonnées avec le piètement.
- Choix de rembourrage : tissus, vinyles ou cuirs. Les modèles garnis d'un vinyle ou cuir peuvent présenter des piqûres sur les coussins d'assise ou de dossier, s'il y a lieu.

CARACTÉRISTIQUES EN OPTION

- Des accoudoirs à hauteur réglable (U2) et des accoudoirs à hauteur réglable avec manchons coulissants (U3) sont offerts en option. Des manchons en uréthane sont agencés à la couleur du bâti (noir ou ombre); le bâti fini stratus présente des manchons fins brume.
- Pour plus de choix d'accoudoirs ou de roulettes, se reporter à la rubrique des accoudoirs et des roulettes (page 353). *Le prix des roulettes en option peut être supérieur à celui des roulettes de série de votre siège et la différence sera facturée. Lorsque le prix est inférieur, la différence ne sera pas créditée.*

Ajouter les codes d'options dans l'ordre suivant :

- Numéro de modèle**  
**5540** Siège à dossier haut avec accoudoirs.  
**5540NA** Siège à dossier haut sans accoudoirs.  
**5541** Siège à dossier moyen avec accoudoirs.  
**5541NA** Siège à dossier moyen sans accoudoirs.  
**5546** Tabouret à dossier moyen avec accoudoirs (mécanisme fonctionnel uniquement).  
**5546NA** Tabouret à dossier moyen sans accoudoirs (mécanisme fonctionnel uniquement).
- Dossier en tissu maillé** (les teintes sont illustrées sur le site Web)  
**(P1)** Neige **(P8)** Moka  
**(P2)** Sable **(P9)** Aubergine  
**(P3)** Étain **(Q1)** Récif  
**(P4)** Vif argent **(Q2)** Coquelicot  
**(P5)** Fusain **(Q3)** Citrouille  
**(P6)** Noir **(Q4)** Lime
- Textile**  
 Préciser le code du textile pour l'assise.
- Couleur du bâti**  
**(BK)** Noir. Sans supplément.  
**(IC)** Stratus. Ajouter 62 \$.  
**(SH)** Ombre. Ajouter 62 \$.
- Accoudoirs**  
**(U1)** Acc. à hauteur fixe (9 po). Sans supplément.  
**(U2)** Acc. à hauteur réglable (7, 75 po - 11,75 po). Ajouter 56 \$.  
**(U3)** Acc. à hauteur réglable avec manchons coulissants (7, 75 po - 11,75 po). Ajouter 70 \$.
- Piètement**  
**(B7)** Piètement en nylon (de la même couleur que le bâti). Sans supplément.  
**(A7)** Piètement B7A en aluminium poli. Ajouter 131 \$.
- Mécanisme**  
**(4)** Basculant. Ajouter 42 \$.  
**(6)** Fonctionnel. Sans supplément.  
**(8)** Basculement synchronisé avec capteur de poids. Ajouter 59 \$.
- Roulettes**  
**(82)** Roulettes à doubles galets pour planchers à moquette (C82). Sans supplément.  
**(8R)** Roulettes à doubles galets pour planchers à revêtement dur (C82R). Ajouter 21 \$.
- Cylindre**  
**(4G)** Régulier (4 po). Sans supplément.  
**(5G)** Haut (5 po). Sans supplément.

EXEMPLE D'UN CODE POUR LA COMMANDE D'UN SIÈGE FACTOR :

|        |                         |         |           |      |            |           |           |          |
|--------|-------------------------|---------|-----------|------|------------|-----------|-----------|----------|
| 5541   | -P5                     | -FU75   | -8        | -SH  | -U3        | -B7       | -8R       | -4G      |
| modèle | dossier en tissu maillé | textile | mécanisme | bâti | accoudoirs | piètement | roulettes | cylindre |

DESCRIPTION



**Fauteuil à dossier haut**  
 TFC : 0.75 V. | 0.69 M  
 Poids unitaire : 35 LB | 15.9 KG  
 Poids - boîte : 47 LB | 21.32 KG  
 Volume - boîte : 10.5 P<sup>3</sup> | 0.29 M<sup>3</sup>

Se reporter aux notes pour le choix de mécanismes.

RTA 2

1 par boîte

CARACTÉRISTIQUES



MODÈLE

GRADES DE TEXTILE DE SÉRIE

|                            | 1   | 2   | 3   | 4   | 5   | 6   | 7   | 8   | 9   | 10  | 11   | 12   |
|----------------------------|-----|-----|-----|-----|-----|-----|-----|-----|-----|-----|------|------|
| <b>5540</b><br>Avec acc.   | 695 | 719 | 739 | 763 | 801 | 836 | 871 | 902 | 940 | 976 | 1025 | 1094 |
| <b>5540NA</b><br>Sans acc. | 632 | 656 | 676 | 700 | 738 | 773 | 808 | 839 | 877 | 913 | 962  | 1031 |

|  | DIMENSIONS HORS TOUT |   |   | DIMENSIONS DE L'ASSISE |   |   | DIMENSIONS DU DOSSIER |   |
|--|----------------------|---|---|------------------------|---|---|-----------------------|---|
|  | L                    | P | H | L                      | P | H | L                     | H |

|    |      |     |      |     |      |         |      |     |
|----|------|-----|------|-----|------|---------|------|-----|
| PO | 26,5 | 24  | 41,5 | 20  | 17,5 | 16-20   | 18,5 | 23  |
| MM | 673  | 610 | 1054 | 508 | 445  | 406-508 | 470  | 584 |

| DESCRIPTION  | CARACTÉRISTIQUES                                   | MODÈLE   | GRADES DE TEXTILE DE SÉRIE                         |                             |                               |     |                               |                              |     |                              |      |      |      |      |      |      |
|--|--|--|--|-----------------------------|-------------------------------|-----|-------------------------------|------------------------------|-----|------------------------------|------|------|------|------|------|------|
|  |  |  | 1  | 2                           | 3                             | 4   | 5                             | 6                            | 7   | 8                            | 9    | 10   | 11   | 12   |      |      |
|  <p><b>Fauteuil à dossier moyen</b><br/>                     TFC : 0.75 V.   0.69 M<br/>                     Poids unitaire : 34 LB   15.5 KG<br/>                     Poids - boîte : 46 LB   20.87 KG<br/>                     Volume - boîte : 10.5 P³   0.29 M³</p> | Se reporter aux notes pour le choix de mécanismes. | <b>5541</b><br>Avec acc.   | 684  | 708                         | 728                           | 752 | 790                           | 825                          | 860 | 891                          | 929  | 965  | 1014 | 1083 |      |      |
|  |  |  | <b>5541NA</b><br>Sans acc.                         | 620                         | 644                           | 664 | 688                           | 726                          | 761 | 796                          | 827  | 865  | 901  | 950  | 1019 |      |
|  |  | <b>DIMENSIONS HORS TOUT</b>  |  |                             | <b>DIMENSIONS DE L'ASSISE</b> |     |                               | <b>DIMENSIONS DU DOSSIER</b> |     |                              |      |      |      |      |      |      |
|  |  | L P H  |  |                             | L P H                         |     |                               | L H                          |     |                              |      |      |      |      |      |      |
|  |  | PO 26,5  |  |                             | 20                            |     |                               | 16-20                        |     |                              | 18,5 |      |      | 20   |      |      |
|  |  | MM 673   |  |                             | 508                           |     |                               | 406-508                      |     |                              | 470  |      |      | 508  |      |      |
|  |  | <b>RTA 2</b>   |  |                             | 1 par boîte                   |     |                               |                              |     |                              |      |      |      |      |      |      |
|  |  |  <p><b>Tabouret à dossier moyen</b><br/>                     TFC : 0.75 V.   0.69 M<br/>                     Poids unitaire : 40 LB   18.2 KG<br/>                     Poids - boîte : 52 LB   23.59 KG<br/>                     Volume - boîte : 10.5 P³   0.29 M³</p> | Se reporter aux notes pour le choix de mécanismes. | <b>5546</b><br>Avec acc.    | 872                           | 896 | 916                           | 940                          | 978 | 1013                         | 1048 | 1079 | 1117 | 1153 | 1202 | 1271 |
|  |  |  |  |                             | <b>5546NA</b><br>Sans acc.    | 810 | 834                           | 854                          | 878 | 916                          | 951  | 986  | 1017 | 1055 | 1091 | 1140 |
|  |  |  |  | <b>DIMENSIONS HORS TOUT</b> |                               |     | <b>DIMENSIONS DE L'ASSISE</b> |                              |     | <b>DIMENSIONS DU DOSSIER</b> |      |      |      |      |      |      |
| L P H  |  |  |  | L P H                       |                               |     | L H                           |                              |     |                              |      |      |      |      |      |      |
| PO 26,5  |  |  |  | 20                          |                               |     | 23.75-33.75                   |                              |     | 18,5                         |      |      | 20,5 |      |      |      |
| MM 673   |  |  |  | 508                         |                               |     | 603-857                       |                              |     | 470                          |      |      | 521  |      |      |      |
| <b>RTA 2</b>   |  |  |  | 1 par boîte                 |                               |     |                               |                              |     |                              |      |      |      |      |      |      |

G1 ERGO SELECT



modèle 7331-8 G5



modèle 7333-8 G5

CHOIX DE MÉCANISMES :

Basculement synchronisé (-0)

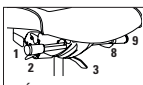

RÉGLAGES

- (1) Tension basc.
- (2) Régl. pneum. hauteur
- (3) Inclinaison dossier
- Haut. dos./sout. lomb.
- (8) Prof. assise par couliss.
- (9) Bloc. basc. pos. multiples
- Basc. synchro.
- Antirecul

Caractéristiques ergonomiques :  
A, B, C, D, E, G, H, L, M, N, Q, R, U

Basculéments multiples (-3)

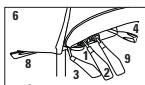

RÉGLAGES

- (1) Tension basc.
- (2) Régl. pneum. hauteur
- (3) Inclinaison dossier
- (4) Inclinaison assise
- (6) Haut. dos./sout. lomb.
- (8) Prof. assise par couliss.
- (9) Comm. cent. bloc. basc.
- Basc. central

Caractéristiques ergonomiques :  
A, B, C, D, E, F, G, H, M, N, Q, R, S, U

Basculement synchronisé avec capteur de poids (-8)

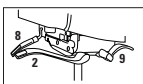

RÉGLAGES

- Autoréglage tension basc.
- (2) Régl. pneum. hauteur
- Haut. dos./sout. lomb.
- (8) Prof. assise par couliss.
- (9) Bloc. basc. pos. multiples

Caractéristiques ergonomiques :  
A, B, C, D, E, H, L, M, N, Q, R, U

Fonctionnel posture (-7)

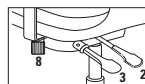

RÉGLAGES

- (2) Régl. pneum. hauteur
- (3) Inclinaison dossier
- Haut. dos./sout. lomb.
- (8) Régl. manuel prof. assise
- Repose-pieds, 20 po dia.

Caractéristiques ergonomiques :  
C, D, G, H, M, N, Q, R, U, V

CARACTÉRISTIQUES DE SÉRIE

- Les sièges de la gamme G1 Ergo Select sont conçus pour offrir un soutien exceptionnel et un confort inégalé tout au long de la journée de travail.
- La gamme propose trois hauteurs pour le dossier et trois formats d'une largeur et d'une profondeur différentes pour l'assise, pour un siège adapté à l'utilisateur et au travail à accomplir.
- Un support lombaire réglable est de série pour tous les modèles.
- Les piqûres définissant l'assise et le dossier sont discrètes, réalisées de série au moyen d'un fil de même couleur que le textile.
- La gamme propose trois mécanismes, soit à basculement synchronisé, à basculements multiples et à basculement synchronisé avec capteur de poids.
- Les tabourets sont offerts munis d'un mécanisme fonctionnel posture uniquement.
- Les sièges sont dotés de série du cylindre pneumatique de qualité supérieure Descente en douceur<sup>MC</sup> de Global qui permet de placer facilement le siège exactement à la hauteur voulue.
- Des accoudoirs à hauteur et à écartement réglables (G5) sont de série. Les manchons coulissants pivotent également vers l'intérieur ou l'extérieur, s'orientant vers le clavier ou vers la souris.
- Piètement araignée à cinq branches moulé par injection en nylon noir renforcé à la fibre de verre et roulettes (C82) à doubles galets pour planchers à moquette.
- La gamme G1 Ergo Select respecte toutes les dernières exigences des normes BIFMA G1, GSA et ONGC.
- Choix de rembourrage : tissus, vinyles ou cuirs. Les modèles garnis d'un vinyle ou cuir peuvent présenter des piqûres sur les coussins d'assise ou de dossier, s'il y a lieu.

CARACTÉRISTIQUES EN OPTION

- Le rembourrage peut présenter des surpiqûres plus apparentes (fil plus épais) dans un choix de 14 teintes agencées ou contrastantes. À préciser.
- Des accoudoirs Ergo Select à hauteur (4 po) et à écartement réglables dotés de manchons coulissants. Les manchons pivotent également de 25° vers l'intérieur ou l'extérieur, s'orientant vers le clavier ou vers la souris.
- Pour plus de choix d'accoudoirs et de roulettes, se reporter à la rubrique des accoudoirs et des roulettes (page 353). *Le prix des roulettes en option peut être supérieur à celui des roulettes de série de votre siège et la différence sera facturée. Lorsque le prix est inférieur, la différence ne sera pas créditée.*



Ajouter les codes d'options dans l'ordre suivant :

- **Numéro de modèle**  
**7331** Fauteuil à dossier moyen avec accoudoirs.  
**7332** Fauteuil dossier haut avec accoudoirs.  
**7333** Fauteuil à dossier très haut avec accoudoirs.  
**7336** Tabouret à dossier moyen avec accoudoirs (mécanisme fonctionnel posture uniquement).  
**7336NA** Tabouret à dossier moyen sans accoudoirs (mécanisme fonctionnel posture uniquement).
- **Textile**  
Préciser le code.
- **Mécanismes**  
**(0)** Basculement synchronisé. Sans supplément.  
**(3)** Basculéments multiples. Sans supplément.  
**(8)** Basculement synchronisé avec capteur de poids. Sans supplément.  
**(7)** Fonctionnel posture (modèles 7336 et 7336NA uniquement). Sans supplément.
- **Taille de l'assise**  
**(P)** Petite  
**(S)** Régulière  
**(G)** Grande
- **Accoudoirs**  
**(G5)** Accoudoirs G5. Sans supplément.  
**(H1)** Accoudoirs Ergo Select. Ajouter 66 \$.  
**(H2)** Accoudoirs Ergo Select avec manchons larges. Ajouter 106 \$.
- **Piètement**  
**(B7)** Piètement B78 en nylon noir. Sans supplément.  
**(A7)** Piètement fini aluminium poli. Ajouter 131 \$.
- **Cylindre (modèles 7331, 7332 et 7333 uniquement)**  
**(4L)** Régulier (4 po). Sans supplément.  
**(5L)** Haut (5 po). Sans supplément.  
**(4S)** Cylindre court (4 po). Hauteur du siège : 14,8 po - 18,8 po. Course de réglage en hauteur d'un siège doté d'un mécanisme de basculement synchronisé avec capteur de poids uniquement. Sans supplément.
- **Roulettes**  
**(82)** Roulettes à doubles galets pour planchers à moquette (C82). Sans supplément.  
**(8R)** Roulettes à doubles galets pour planchers à revêtement dur (C82R). Ajouter 21 \$.
- **Piqûres**  
**(MS)** Surpiqûres décoratives d'une teinte agencée. Sans supplément.  
**(XP)** Noir  
**(XG)** Clairière  
**(XK)** Acajou  
**(XH)** Marine 3  
**(XF)** Nickel  
**(XL)** Rubis  
**(XC)** Fumée  
**(XB)** Beige  
**(XA)** Graphite  
**(XJ)** Écru  
**(XD)** Pinchard  
**(XN)** Céreuse  
**(XI)** Écarlate  
**(XE)** Taupe  
 (consulter le site Web pour les teintes)

EXEMPLE D'UN CODE POUR LA COMMANDE D'UN SIÈGE G1 ERGO SELECT :

|        |         |           |                    |            |           |          |           |         |
|--------|---------|-----------|--------------------|------------|-----------|----------|-----------|---------|
| 7332   | -WA53   | -8        | -S                 | -H1        | -B7       | -4L      | -82       | -MS     |
| modèle | textile | mécanisme | taille de l'assise | accoudoirs | piètement | cylindre | roulettes | piqûres |

| G1 Ergo Select - Mesures dimensionnelles : Mesures calculées pour un mécanisme de basculements multiples |   |                                   |   |                                |
|--|---|-----------------------------------|---|--------------------------------|
|  | Distance entre les accoudoirs                                     | Hauteur standard des accoudoirs   | Plage de réglage de la profondeur de l'assise | Hauteur standard du siège      |
| <b>Petite assise (P)</b><br>Cyl. Descente en douceur 4 po (4L); acc. (H1)                                | 15,25 po - 20,75 po = régl. 5,5 po<br>387mm - 527mm = régl. 140mm | 7,3 po - 11,4 po<br>185mm - 290mm | 15,75" - 18,75"<br>400mm - 475mm              | 16,5" - 20,5"<br>419mm - 521mm |
| <b>Assise régulière (S)</b><br>Cyl. Descente en douceur 4 po (4L); acc. (H1)                             | 16 po - 21,5 po = régl. 5,5 po<br>406mm - 546mm = régl. 140mm     |                                   | 16,5" - 19,5"<br>419mm - 495mm                |                                |
| <b>Grande assise (G)</b><br>Cyl. Descente en douceur 4 po (4L); acc. (H1)                                | 17,25 po - 22,75 po = régl. 5,5 po<br>438mm - 578mm = régl. 140mm |                                   | 17,25" - 19,5"<br>438mm - 495mm               |                                |

| DESCRIPTION  | CARACTÉRISTIQUES   | MODÈLE                      | GRADES DE TEXTILE DE SÉRIE  |             |                                |                                |           |                              |                              |          |      |      |      |      |
|--|--|-----------------------------|-----------------------------|-------------|--------------------------------|--------------------------------|-----------|------------------------------|------------------------------|----------|------|------|------|------|
|  |  |                             | 1                           | 2           | 3                              | 4                              | 5         | 6                            | 7                            | 8        | 9    | 10   | 11   | 12   |
|  <p><b>Fauteuil à dossier moyen avec accoudoirs</b><br/>                     TFC : 1.65 V.   1.51 M<br/>                     Poids unitaire : 54 LB   24.5 KG<br/>                     Poids - boîte : 66 LB   29.94 KG<br/>                     Volume - boîte : 10.5 P<sup>3</sup>   0.29 M<sup>3</sup></p> | Se reporter aux notes pour le choix de mécanismes.<br><br>* Assise régulière | <b>7331</b>                 | 1099                        | 1152        | 1196                           | 1248                           | 1332      | 1409                         | 1487                         | 1554     | 1638 | 1718 | 1825 | 1977 |
|  |  | <b>DIMENSIONS HORS TOUT</b> |                             |             | <b>DIMENSIONS DE L'ASSISE*</b> |                                |           | <b>DIMENSIONS DU DOSSIER</b> |                              |          |      |      |      |      |
|  |  | <b>L</b>                    | <b>P</b>                    | <b>H</b>    | <b>L</b>                       | <b>P</b>                       | <b>H</b>  | <b>L</b>                     | <b>H</b>                     |          |      |      |      |      |
|  |  | PO 24,5                     | 23                          | 41          | 19,75                          | 16,5-19,5                      | 16,5-20,5 | 19                           | 22                           |          |      |      |      |      |
|  |  | MM 622                      | 584                         | 1041        | 502                            | 419-495                        | 419-521   | 483                          | 559                          |          |      |      |      |      |
|  |  | <b>RTA 2</b>                | 1 par boîte                 |             |                                |                                |           |                              |                              |          |      |      |      |      |
|  <p><b>Fauteuil à dossier haut avec accoudoirs</b><br/>                     TFC : 1.75 V.   1.6 M<br/>                     Poids unitaire : 56 LB   25.5 KG<br/>                     Poids - boîte : 68 LB   30.84 KG<br/>                     Volume - boîte : 10.5 P<sup>3</sup>   0.29 M<sup>3</sup></p>   | Se reporter aux notes pour le choix de mécanismes.<br><br>* Assise régulière | <b>7332</b>                 | 1124                        | 1180        | 1227                           | 1282                           | 1371      | 1453                         | 1535                         | 1607     | 1696 | 1780 | 1894 | 2055 |
|  |  | <b>DIMENSIONS HORS TOUT</b> |                             |             | <b>DIMENSIONS DE L'ASSISE*</b> |                                |           | <b>DIMENSIONS DU DOSSIER</b> |                              |          |      |      |      |      |
|  |  | <b>L</b>                    | <b>P</b>                    | <b>H</b>    | <b>L</b>                       | <b>P</b>                       | <b>H</b>  | <b>L</b>                     | <b>H</b>                     |          |      |      |      |      |
|  |  | PO 24,5                     | 23                          | 44,5        | 19,75                          | 16,5-19,5                      | 16,5-20,5 | 19                           | 24,5                         |          |      |      |      |      |
|  |  | MM 622                      | 584                         | 1130        | 502                            | 419-495                        | 419-521   | 483                          | 622                          |          |      |      |      |      |
|  |  | <b>RTA 2</b>                | 1 par boîte                 |             |                                |                                |           |                              |                              |          |      |      |      |      |
|  <p><b>Fauteuil à dossier très haut avec accoudoirs</b><br/>                     TFC : 2 V.   1.83 M<br/>                     Poids unitaire : 58 LB   26.4 KG<br/>                     Poids - boîte : 71 LB   32.21 KG<br/>                     Volume - boîte : 11 P<sup>3</sup>   0.31 M<sup>3</sup></p>  | Se reporter aux notes pour le choix de mécanismes.<br><br>* Assise régulière | <b>7333</b>                 | 1149                        | 1213        | 1267                           | 1330                           | 1431      | 1525                         | 1619                         | 1701     | 1803 | 1899 | 2029 | 2213 |
|  |  | <b>DIMENSIONS HORS TOUT</b> |                             |             | <b>DIMENSIONS DE L'ASSISE*</b> |                                |           | <b>DIMENSIONS DU DOSSIER</b> |                              |          |      |      |      |      |
|  |  | <b>L</b>                    | <b>P</b>                    | <b>H</b>    | <b>L</b>                       | <b>P</b>                       | <b>H</b>  | <b>L</b>                     | <b>H</b>                     |          |      |      |      |      |
|  |  | PO 24,5                     | 23                          | 50          | 19,75                          | 16,5-19,5                      | 16,5-20,5 | 19                           | 27                           |          |      |      |      |      |
|  |  | MM 622                      | 584                         | 1270        | 502                            | 419-495                        | 419-521   | 483                          | 686                          |          |      |      |      |      |
|  |  | <b>RTA 2</b>                | 1 par boîte                 |             |                                |                                |           |                              |                              |          |      |      |      |      |
|  <p><b>Tabouret à dossier moyen</b><br/>                     TFC : 1.65 V.   1.51 M<br/>                     Poids unitaire : 47 LB   21.4 KG<br/>                     Poids - boîte : 59 LB   26.76 KG<br/>                     Volume - boîte : 10.5 P<sup>3</sup>   0.29 M<sup>3</sup></p>               | Se reporter aux notes pour le choix de mécanismes.<br><br>* Assise régulière | <b>7336</b>                 | 1273                        | 1326        | 1370                           | 1422                           | 1506      | 1583                         | 1661                         | 1728     | 1812 | 1892 | 1999 | 2151 |
|  |  | <b>DIMENSIONS HORS TOUT</b> |                             |             | <b>DIMENSIONS DE L'ASSISE*</b> |                                |           | <b>DIMENSIONS DU DOSSIER</b> |                              |          |      |      |      |      |
|  |  | <b>L</b>                    | <b>P</b>                    | <b>H</b>    | <b>L</b>                       | <b>P</b>                       | <b>H</b>  | <b>L</b>                     | <b>H</b>                     |          |      |      |      |      |
|  |  | PO 24                       | 22,5                        | 46          | 18,5                           | 16                             | 22-30     | 19                           | 22                           |          |      |      |      |      |
|  |  | MM 610                      | 572                         | 1168        | 470                            | 406                            | 559-762   | 483                          | 559                          |          |      |      |      |      |
|  |  | <b>RTA 2</b>                | 1 par boîte                 |             |                                |                                |           |                              |                              |          |      |      |      |      |
|  |  | <b>7336NA</b>               | 1211                        | 1264        | 1308                           | 1360                           | 1444      | 1521                         | 1599                         | 1666     | 1750 | 1830 | 1937 | 2089 |
|  |  |                             | <b>DIMENSIONS HORS TOUT</b> |             |                                | <b>DIMENSIONS DE L'ASSISE*</b> |           |                              | <b>DIMENSIONS DU DOSSIER</b> |          |      |      |      |      |
|  |  |                             | <b>L</b>                    | <b>P</b>    | <b>H</b>                       | <b>L</b>                       | <b>P</b>  | <b>H</b>                     | <b>L</b>                     | <b>H</b> |      |      |      |      |
|  |  |                             | PO 24                       | 22,5        | 46                             | 18,5                           | 16        | 22-30                        | 19                           | 22       |      |      |      |      |
|  |  |                             | MM 610                      | 572         | 1168                           | 470                            | 406       | 559-762                      | 483                          | 559      |      |      |      |      |
|  |  |                             | <b>RTA 2</b>                | 1 par boîte |                                |                                |           |                              |                              |          |      |      |      |      |

G20



modèle 6007



**Soutien lombaire**

La tension du support lombaire se règle naturellement, s'adaptant à la position de l'utilisateur. Le support se règle aussi en hauteur.



**Accoudoirs en C à hauteur fixe offerts en option**

**CARACTÉRISTIQUES DE SÉRIE**

- Ce tissu maillé se compose de fils d'élastomères transparents et de fils de polyester disposés à la verticale, en alternance, rendant le dossier très sensible à la pression du dos de l'utilisateur.
- La face antérieure du tissu maillé est noire; l'arrière présente un fini argenté qui s'harmonise à la garniture en aluminium poli. Le bâti du dossier ainsi que les montants des accoudoirs sont finis noir uniquement.
- Le mécanisme de basculement synchronisé qui fait coulisser l'assise vers l'arrière tout en l'inclinant doucement, alors que le dossier s'incline sans heurts. L'assise ne se soulève pas durant l'inclinaison. Les pieds de l'utilisateur peuvent demeurer en tout temps à plat au sol. Le basculement se bloque en 4 positions et le siège peut basculer librement.
- Les accoudoirs à hauteur réglable présentent des manchons coulissants et pivotants en uréthane.
- Le support lombaire peut se régler en hauteur (sur une course de 2,5 po de chaque côté du siège).
- Les sièges sont dotés de série du cylindre pneumatique de qualité supérieure Descente en douceur<sup>SM</sup> de Global qui permet de placer facilement le siège exactement à la hauteur voulue.
- Une molette sur le côté de l'assise permet de régler la tension du basculement selon les préférences.

- Le mécanisme sur coulisse de réglage de la profondeur de l'assise est de série.
- Le bâti et le piétement, doté de roulettes (C82) à doubles galets pour planchers à moquette, sont offerts de série dans un fini chrome poli.
- Choix de rembourrage : tissus, vinyles ou cuirs. Les modèles garnis d'un vinyle ou cuir peuvent présenter des piqûres sur les coussins d'assise ou de dossier, s'il y a lieu.

**CARACTÉRISTIQUES EN OPTION**

- Un piétement en nylon noir (B7B) est offert en option, sans supplément. Veuillez préciser.
- Des accoudoirs en C en aluminium à hauteur fixe avec manchons en uréthane (DF) sont offerts en option, sans supplément. Veuillez préciser.
- Pour des planchers à revêtement dur, commander des roulettes (C9R). Ajouter 21 \$.

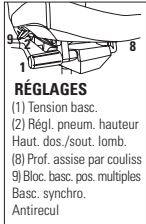
| DESCRIPTION  | CARACTÉRISTIQUES  | MODÈLE  | GRADES DE TEXTILE DE SÉRIE |         |             |                        |      |      |                       |      |      |      |      |      |   |   |   |   |   |  |         |    |      |      |         |             |    |    |  |        |     |      |     |         |         |     |     |  |
|--|---|---|----------------------------|---------|-------------|------------------------|------|------|-----------------------|------|------|------|------|------|---|---|---|---|---|--|---------|----|------|------|---------|-------------|----|----|--|--------|-----|------|-----|---------|---------|-----|-----|--|
|  |   |   | 1                          | 2       | 3           | 4                      | 5    | 6    | 7                     | 8    | 9    | 10   | 11   | 12   |   |   |   |   |   |  |         |    |      |      |         |             |    |    |  |        |     |      |     |         |         |     |     |  |
|  <p><b>Fauteuil à basculement synchro, bâti noir</b><br/>                     TFC : 1 V.   0.91 M<br/>                     Poids unitaire : 46 LB   20.9 KG<br/>                     Poids - boîte : 53 LB   24.04 KG<br/>                     Volume - boîte : 11 P<sup>3</sup>   0.31 M<sup>3</sup></p> |  <p><b>RÉGLAGES</b><br/>                     (1) Tension basc.<br/>                     (2) Régl. pneum. hauteur<br/>                     Haut. dos./sout. lomb.<br/>                     (8) Prof. assise par couliss<br/>                     (9) Bloc. basc. pos. multiples<br/>                     Basc. synchro.<br/>                     Antirecul</p> | 6007  | 1634                       | 1666    | 1693        | 1724                   | 1775 | 1822 | 1869                  | 1910 | 1961 | 2009 | 2074 | 2166 |   |   |   |   |   |  |         |    |      |      |         |             |    |    |  |        |     |      |     |         |         |     |     |  |
|  |   | <table border="1"> <thead> <tr> <th colspan="3">DIMENSIONS HORS TOUT</th> <th colspan="3">DIMENSIONS DE L'ASSISE</th> <th colspan="3">DIMENSIONS DU DOSSIER</th> </tr> <tr> <th>L</th> <th>P</th> <th>H</th> <th>L</th> <th>P</th> <th>H</th> <th>L</th> <th>H</th> <th></th> </tr> </thead> <tbody> <tr> <td>PO 25,5</td> <td>23</td> <td>41,5</td> <td>19,5</td> <td>16-18,5</td> <td>17,75-22,75</td> <td>19</td> <td>22</td> <td></td> </tr> <tr> <td>MM 648</td> <td>584</td> <td>1054</td> <td>495</td> <td>406-470</td> <td>451-578</td> <td>483</td> <td>559</td> <td></td> </tr> </tbody> </table> | DIMENSIONS HORS TOUT       |         |             | DIMENSIONS DE L'ASSISE |      |      | DIMENSIONS DU DOSSIER |      |      | L    | P    | H    | L | P | H | L | H |  | PO 25,5 | 23 | 41,5 | 19,5 | 16-18,5 | 17,75-22,75 | 19 | 22 |  | MM 648 | 584 | 1054 | 495 | 406-470 | 451-578 | 483 | 559 |  |
| DIMENSIONS HORS TOUT   |   |   | DIMENSIONS DE L'ASSISE     |         |             | DIMENSIONS DU DOSSIER  |      |      |                       |      |      |      |      |      |   |   |   |   |   |  |         |    |      |      |         |             |    |    |  |        |     |      |     |         |         |     |     |  |
| L  | P   | H   | L                          | P       | H           | L                      | H    |      |                       |      |      |      |      |      |   |   |   |   |   |  |         |    |      |      |         |             |    |    |  |        |     |      |     |         |         |     |     |  |
| PO 25,5  | 23  | 41,5  | 19,5                       | 16-18,5 | 17,75-22,75 | 19                     | 22   |      |                       |      |      |      |      |      |   |   |   |   |   |  |         |    |      |      |         |             |    |    |  |        |     |      |     |         |         |     |     |  |
| MM 648   | 584   | 1054  | 495                        | 406-470 | 451-578     | 483                    | 559  |      |                       |      |      |      |      |      |   |   |   |   |   |  |         |    |      |      |         |             |    |    |  |        |     |      |     |         |         |     |     |  |

Caractéristiques ergonomiques :  
A, B, C, D, E, H, L, M, N, O, R, U

## GLOBAL ACCORD



modèle 2670-2



modèle 2670-2



modèle 2671-4



modèle 2676-2

## CARACTÉRISTIQUES DE SÉRIE

- D'un design raffiné, les sièges Global Accord se distinguent par un dossier suspendu qui épouse le dos pour un soutien intégral.
- Le piétement et les accoudoirs en aluminium moulé présentent un fini miroir.
- Des manchons en uréthane durable et doux au toucher sont offerts en noir uniquement.
- Un piétement à cinq branches en aluminium moulé doté de roulettes (C1) à doubles galets pour planchers à moquette est de série.
- Les sièges sont dotés de série du cylindre pneumatique de qualité supérieure Descente en douceur<sup>MC</sup> de Global qui permet de placer facilement le siège exactement à la hauteur voulue.
- Les modèles de sièges sur socle permettent d'installer des sièges à emplacement fixe à divers endroits comme les amphithéâtres, les classes, les bancs de jurys, les espaces publics et bien plus encore. Le socle doit être fixé au sol (fixations non comprises). Se reporter au Guide d'installation des bases sur socle ou au site Web pour plus de détails.
- Vingt-quatre teintes sont offertes pour le tissu maillé du dossier des modèles à dossier en tissu maillé : rive (VU10), dune (VU11), soleil couchant (VU12), chocolat (VU13), pâturin arctique (VU14), ardoise (VU15), mascaret (VU16), lichen (VU17), rose rouge (VU18), noir franc (VU19), blanc (VU20), limette (VU21), chartreuse (VU23), mosaïque bleue (VU26), ciel (VU28), bleu primaire (VU32), tangerine (VU34), paprika (VU37), millet (VU40), chardonneret (VU43), tourterelle (VU55), argent (VU63), rose vif (VU65) et mitaine rouge (VU70). Veuillez préciser.
- Choix de rembourrage (modèles à dossier rembourré) : tissus, vinyles ou cuirs. Les modèles garnis d'un vinyle ou cuir peuvent présenter des piqûres sur les coussins d'assise ou de dossier, s'il y a lieu
- Veuillez consulter le tableau ci-dessous pour une liste des teintes Vue et Match agencées.

## CARACTÉRISTIQUES EN OPTIONS

- Aucun autre choix d'accoudoirs n'est offert pour cette gamme.
- Un piétement en plastique noir (B5B) avec accoudoirs en aluminium est offert en option, sans supplément.
- L'assise est aussi offerte en mousse viscoélastique. Préciser (MF). Ajouter 106 \$.
- Pour des planchers à revêtement dur, commander des roulettes (C9R). Ajouter 21 \$.
- Pour plus de choix de roulettes, se reporter à la rubrique des accoudoirs et des roulettes (page 353). *Le prix des roulettes en option peut être supérieur à celui des roulettes de série de votre siège et la différence sera facturée. Lorsque le prix est inférieur, la différence ne sera pas créditée.*
- Les modèles de sièges sur socle sont dotés d'une base noire et d'un cylindre réglable en hauteur sur 2 po. Préciser :
  - (SH) Pivotant, mécanisme de retour automatique à la hauteur maximale. Sans supplément.
  - (SN) Non pivotant, mécanisme de retour automatique à la hauteur maximale. Ajouter 16 \$.
  - (SC) Pivotant, mécanismes de retour automatique au centre et à la hauteur maximale. Ajouter 26 \$.



## DESCRIPTION



**Fauteuil à basc. aux genoux à DH rembourré**  
 TFC : 2 V. | 1.83 M  
 Poids unitaire : 41 LB | 18.6 KG  
 Poids - boîte : 46 LB | 20.87 KG  
 Volume - boîte : 13 P<sup>3</sup> | 0.36 M<sup>3</sup>

## CARACTÉRISTIQUES

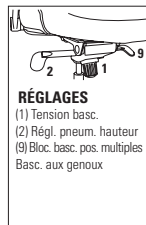

Caractéristiques ergonomiques :  
 A, B, C, J, M, N, U

## MODÈLE

|               | 1    | 2    | 3    | 4    | 5    | 6    | 7    | 8    | 9    | 10   | 11   | 12   |
|---------------|------|------|------|------|------|------|------|------|------|------|------|------|
| <b>2670-2</b> | 1185 | 1249 | 1303 | 1365 | 1467 | 1561 | 1655 | 1737 | 1839 | 1935 | 2065 | 2249 |

|    | DIMENSIONS HORS TOUT |     |      | DIMENSIONS DE L'ASSISE |     |         | DIMENSIONS DU DOSSIER |     |
|----|----------------------|-----|------|------------------------|-----|---------|-----------------------|-----|
|    | L                    | P   | H    | L                      | P   | H       | L                     | H   |
| PO | 25                   | 25  | 44   | 20                     | 19  | 18-22   | 18.5                  | 23  |
| MM | 635                  | 635 | 1118 | 508                    | 483 | 457-559 | 470                   | 584 |

RTA 1



1 par boîte



**Fauteuil basculant à DH rembourré**  
 TFC : 2 V. | 1.83 M  
 Poids unitaire : 38 LB | 17.3 KG  
 Poids - boîte : 43 LB | 19.5 KG  
 Volume - boîte : 10.75 P<sup>3</sup> | 0.3 M<sup>3</sup>

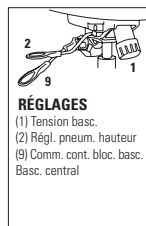

Caractéristiques ergonomiques :  
 A, B, C, M, N, S, U

## MODÈLE









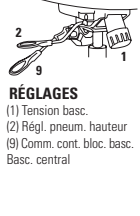

|               | 1    | 2    | 3    | 4    | 5    | 6    | 7    | 8    | 9    | 10   | 11   | 12   |
|---------------|------|------|------|------|------|------|------|------|------|------|------|------|
| <b>2670-4</b> | 1027 | 1091 | 1145 | 1207 | 1309 | 1403 | 1497 | 1579 | 1681 | 1777 | 1907 | 2091 |

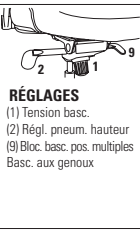
|    | DIMENSIONS HORS TOUT |     |      | DIMENSIONS DE L'ASSISE |     |         | DIMENSIONS DU DOSSIER |     |
|----|----------------------|-----|------|------------------------|-----|---------|-----------------------|-----|
|    | L                    | P   | H    | L                      | P   | H       | L                     | H   |
| PO | 25                   | 25  | 42.5 | 20                     | 19  | 17-21   | 18.5                  | 23  |
| MM | 635                  | 635 | 1080 | 508                    | 483 | 432-533 | 470                   | 584 |

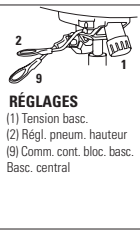

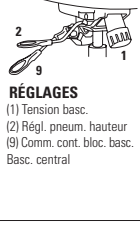

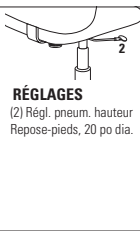



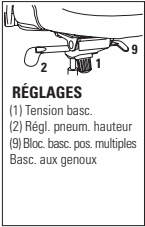

RTA 1

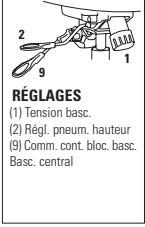

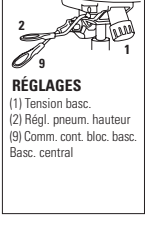
1 par boîte

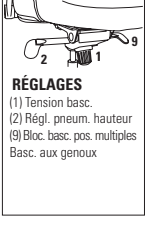
| DESCRIPTION  | CARACTÉRISTIQUES  | MODÈLE                      | GRADES DE TEXTILE DE SÉRIE |   |                               |           |                        |                              |      |           |      |      |      |      |
|--|---|-----------------------------|----------------------------|---|-------------------------------|-----------|------------------------|------------------------------|------|-----------|------|------|------|------|
|  |   |                             | 1                          | 2   | 3                             | 4         | 5                      | 6                            | 7    | 8         | 9    | 10   | 11   | 12   |
|  <p><b>Fauteuil basculant à DH rembourré - siège sur socle</b><br/>                     TFC : 2 V.   1,83 M<br/>                     Poids unitaire : 39 LB   17,7 KG<br/>                     Poids - boîte : 47 LB   21,32 KG<br/>                     Volume - boîte : 10,75 P<sup>3</sup>   0,3 M<sup>3</sup></p>     |  <p><b>RÉGLAGES</b><br/>                     (1) Tension basc.<br/>                     (2) Régl. pneum. hauteur<br/>                     (9) Comm. cont. bloc. basc.<br/>                     Basc. central</p>       | <b>2670-4PB</b>             | 1256                       | 1320  | 1374                          | 1436      | 1538                   | 1632                         | 1726 | 1808      | 1910 | 2006 | 2136 | 2320 |
|  |   | <b>DIMENSIONS HORS TOUT</b> |                            |   | <b>DIMENSIONS DE L'ASSISE</b> |           |                        | <b>DIMENSIONS DU DOSSIER</b> |      |           |      |      |      |      |
|  |   | <b>L</b>                    | <b>P</b>                   | <b>H</b>  | <b>L</b>                      | <b>P</b>  | <b>H</b>               | <b>L</b>                     |      | <b>H</b>  |      |      |      |      |
|  |   | PO 25<br>MM 635             | 25<br>635                  | 41<br>1041  | 20<br>508                     | 19<br>483 | 16,5-18,5<br>419-470   | 18,5<br>470                  |      | 23<br>584 |      |      |      |      |
|  |   |                             | <b>RTA 1</b>               | 1 par boîte   |                               |           |                        |                              |      |           |      |      |      |      |
|  <p><b>Fauteuil à basc. aux genoux à DM rembourré</b><br/>                     TFC : 1,75 V.   1,6 M<br/>                     Poids unitaire : 38 LB   17,3 KG<br/>                     Poids - boîte : 43 LB   19,5 KG<br/>                     Volume - boîte : 10,75 P<sup>3</sup>   0,3 M<sup>3</sup></p>             |  <p><b>RÉGLAGES</b><br/>                     (1) Tension basc.<br/>                     (2) Régl. pneum. hauteur<br/>                     (9) Bloc. basc. pos. multiples<br/>                     Basc. aux genoux</p> | <b>2671-2</b>               | 1147                       | 1203  | 1250                          | 1305      | 1394                   | 1476                         | 1558 | 1630      | 1719 | 1803 | 1917 | 2078 |
|  |   | <b>DIMENSIONS HORS TOUT</b> |                            |   | <b>DIMENSIONS DE L'ASSISE</b> |           |                        | <b>DIMENSIONS DU DOSSIER</b> |      |           |      |      |      |      |
|  |   | <b>L</b>                    | <b>P</b>                   | <b>H</b>  | <b>L</b>                      | <b>P</b>  | <b>H</b>               | <b>L</b>                     |      | <b>H</b>  |      |      |      |      |
|  |   | PO 25<br>MM 635             | 25<br>635                  | 38,5<br>978   | 20<br>508                     | 19<br>483 | 18-22<br>457-559       | 18,5<br>470                  |      | 18<br>457 |      |      |      |      |
|  |   |                             | <b>RTA 1</b>               |    | 1 par boîte                   |           |                        |                              |      |           |      |      |      |      |
|  <p><b>Fauteuil basculant à DM rembourré</b><br/>                     TFC : 1,75 V.   1,6 M<br/>                     Poids unitaire : 35 LB   15,9 KG<br/>                     Poids - boîte : 40 LB   18,14 KG<br/>                     Volume - boîte : 10,75 P<sup>3</sup>   0,3 M<sup>3</sup></p>                     |  <p><b>RÉGLAGES</b><br/>                     (1) Tension basc.<br/>                     (2) Régl. pneum. hauteur<br/>                     (9) Comm. cont. bloc. basc.<br/>                     Basc. central</p>      | <b>2671-4</b>               | 988                        | 1044  | 1091                          | 1146      | 1235                   | 1317                         | 1399 | 1471      | 1560 | 1644 | 1758 | 1919 |
|  |   | <b>DIMENSIONS HORS TOUT</b> |                            |   | <b>DIMENSIONS DE L'ASSISE</b> |           |                        | <b>DIMENSIONS DU DOSSIER</b> |      |           |      |      |      |      |
|  |   | <b>L</b>                    | <b>P</b>                   | <b>H</b>  | <b>L</b>                      | <b>P</b>  | <b>H</b>               | <b>L</b>                     |      | <b>H</b>  |      |      |      |      |
|  |   | PO 25<br>MM 635             | 25<br>635                  | 37<br>940   | 20<br>508                     | 19<br>483 | 17-21<br>432-533       | 18,5<br>470                  |      | 18<br>457 |      |      |      |      |
|  |   |                             | <b>RTA 1</b>               |  | 1 par boîte                   |           |                        |                              |      |           |      |      |      |      |
|  <p><b>Fauteuil basculant à DM rembourré - siège sur socle</b><br/>                     TFC : 1,75 V.   1,6 M<br/>                     Poids unitaire : 36 LB   16,4 KG<br/>                     Poids - boîte : 44 LB   19,96 KG<br/>                     Volume - boîte : 10,75 P<sup>3</sup>   0,3 M<sup>3</sup></p> |  <p><b>RÉGLAGES</b><br/>                     (1) Tension basc.<br/>                     (2) Régl. pneum. hauteur<br/>                     (9) Comm. cont. bloc. basc.<br/>                     Basc. central</p>     | <b>2671-4PB</b>             | 1218                       | 1274  | 1321                          | 1376      | 1465                   | 1547                         | 1629 | 1701      | 1790 | 1874 | 1988 | 2149 |
|  |   | <b>DIMENSIONS HORS TOUT</b> |                            |   | <b>DIMENSIONS DE L'ASSISE</b> |           |                        | <b>DIMENSIONS DU DOSSIER</b> |      |           |      |      |      |      |
|  |   | <b>L</b>                    | <b>P</b>                   | <b>H</b>  | <b>L</b>                      | <b>P</b>  | <b>H</b>               | <b>L</b>                     |      | <b>H</b>  |      |      |      |      |
|  |   | PO 25<br>MM 635             | 25<br>635                  | 36<br>914   | 20<br>508                     | 19<br>483 | 16,5-18,5<br>419-470   | 18,5<br>470                  |      | 18<br>457 |      |      |      |      |
|  |   |                             | <b>RTA 1</b>               | 1 par boîte   |                               |           |                        |                              |      |           |      |      |      |      |
|  <p><b>Tabouret fonctionnel à DM rembourré</b><br/>                     TFC : 1,75 V.   1,6 M<br/>                     Poids unitaire : 44 LB   20 KG<br/>                     Poids - boîte : 48 LB   21,77 KG<br/>                     Volume - boîte : 10,75 P<sup>3</sup>   0,3 M<sup>3</sup></p>                   |  <p><b>RÉGLAGES</b><br/>                     (2) Régl. pneum. hauteur<br/>                     Repose-pieds, 20 po dia.</p>  | <b>2672-6</b>               | 1177                       | 1233  | 1280                          | 1335      | 1424                   | 1506                         | 1588 | 1660      | 1749 | 1833 | 1947 | 2108 |
|  |   | <b>DIMENSIONS HORS TOUT</b> |                            |   | <b>DIMENSIONS DE L'ASSISE</b> |           |                        | <b>DIMENSIONS DU DOSSIER</b> |      |           |      |      |      |      |
|  |   | <b>L</b>                    | <b>P</b>                   | <b>H</b>  | <b>L</b>                      | <b>P</b>  | <b>H</b>               | <b>L</b>                     |      | <b>H</b>  |      |      |      |      |
|  |   | PO 25<br>MM 635             | 26<br>660                  | 46,5<br>1181  | 20<br>508                     | 19<br>483 | 22,75-32,75<br>578-832 | 18,5<br>470                  |      | 18<br>457 |      |      |      |      |
|  |   |                             | <b>RTA 1</b>               |  | 1 par boîte                   |           |                        |                              |      |           |      |      |      |      |

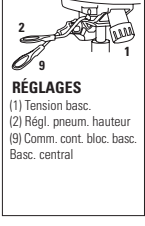

| DESCRIPTION  | CARACTÉRISTIQUES  | MODÈLE                      | GRADES DE TEXTILE DE SÉRIE    |   |             |           |                      |             |           |      |      |      |      |      |  |  |
|--|---|-----------------------------|-------------------------------|---|-------------|-----------|----------------------|-------------|-----------|------|------|------|------|------|--|--|
|  |   |                             | 1                             | 2   | 3           | 4         | 5                    | 6           | 7         | 8    | 9    | 10   | 11   | 12   |  |  |
|  <p><b>Fauteuil à basc. aux genoux à DH en tissu maillé</b><br/>                     TFC : 1 V.   0.91 M<br/>                     Poids unitaire : 41 LB   18.6 KG<br/>                     Poids - boîte : 46 LB   20.87 KG<br/>                     Volume - boîte : 13 P<sup>3</sup>   0.36 M<sup>3</sup></p>            |  <p><b>RÉGLAGES</b><br/>                     (1) Tension basc.<br/>                     (2) Régl. pneum. hauteur<br/>                     (9) Bloc. basc. pos. multiples<br/>                     Basc. aux genoux</p>   | <b>2676-2</b>               | 1322                          | 1354  | 1381        | 1412      | 1463                 | 1510        | 1557      | 1598 | 1649 | 1697 | 1762 | 1854 |  |  |
|  |   | <b>DIMENSIONS HORS TOUT</b> | <b>DIMENSIONS DE L'ASSISE</b> | <b>DIMENSIONS DU DOSSIER</b>  |             |           |                      |             |           |      |      |      |      |      |  |  |
|  |   | <b>L</b>                    | <b>P</b>                      | <b>H</b>  | <b>L</b>    | <b>P</b>  | <b>H</b>             | <b>L</b>    | <b>H</b>  |      |      |      |      |      |  |  |
|  |   | PO 25<br>MM 635             | 25<br>635                     | 44<br>1118  | 20<br>508   | 19<br>483 | 18-22<br>457-559     | 18.5<br>470 | 23<br>584 |      |      |      |      |      |  |  |
|  |   |                             | <b>RTA 1</b>                  |    | 1 par boîte |           |                      |             |           |      |      |      |      |      |  |  |
|  <p><b>Fauteuil basculant à DH en tissu maillé</b><br/>                     TFC : 1 V.   0.91 M<br/>                     Poids unitaire : 38 LB   17.3 KG<br/>                     Poids - boîte : 43 LB   19.5 KG<br/>                     Volume - boîte : 10.75 P<sup>3</sup>   0.3 M<sup>3</sup></p>                    |  <p><b>RÉGLAGES</b><br/>                     (1) Tension basc.<br/>                     (2) Régl. pneum. hauteur<br/>                     (9) Comm. cont. bloc. basc.<br/>                     Basc. central</p>         | <b>2676-4</b>               | 1164                          | 1196  | 1223        | 1254      | 1305                 | 1352        | 1399      | 1440 | 1491 | 1539 | 1604 | 1696 |  |  |
|  |   | <b>DIMENSIONS HORS TOUT</b> | <b>DIMENSIONS DE L'ASSISE</b> | <b>DIMENSIONS DU DOSSIER</b>  |             |           |                      |             |           |      |      |      |      |      |  |  |
|  |   | <b>L</b>                    | <b>P</b>                      | <b>H</b>  | <b>L</b>    | <b>P</b>  | <b>H</b>             | <b>L</b>    | <b>H</b>  |      |      |      |      |      |  |  |
|  |   | PO 25<br>MM 635             | 25<br>635                     | 42.5<br>1080  | 20<br>508   | 19<br>483 | 17-21<br>432-533     | 18.5<br>470 | 23<br>584 |      |      |      |      |      |  |  |
|  |   |                             | <b>RTA 1</b>                  |    | 1 par boîte |           |                      |             |           |      |      |      |      |      |  |  |
|  <p><b>Fauteuil basculant à DH en tissu maillé - siège sur socle</b><br/>                     TFC : 1 V.   0.91 M<br/>                     Poids unitaire : 39 LB   17.7 KG<br/>                     Poids - boîte : 47 LB   21.32 KG<br/>                     Volume - boîte : 10.75 P<sup>3</sup>   0.3 M<sup>3</sup></p> |  <p><b>RÉGLAGES</b><br/>                     (1) Tension basc.<br/>                     (2) Régl. pneum. hauteur<br/>                     (9) Comm. cont. bloc. basc.<br/>                     Basc. central</p>        | <b>2676-4PB</b>             | 1394                          | 1426  | 1453        | 1484      | 1535                 | 1582        | 1629      | 1670 | 1721 | 1769 | 1834 | 1926 |  |  |
|  |   | <b>DIMENSIONS HORS TOUT</b> | <b>DIMENSIONS DE L'ASSISE</b> | <b>DIMENSIONS DU DOSSIER</b>  |             |           |                      |             |           |      |      |      |      |      |  |  |
|  |   | <b>L</b>                    | <b>P</b>                      | <b>H</b>  | <b>L</b>    | <b>P</b>  | <b>H</b>             | <b>L</b>    | <b>H</b>  |      |      |      |      |      |  |  |
|  |   | PO 25<br>MM 635             | 25<br>635                     | 41<br>1041  | 20<br>508   | 19<br>483 | 16.5-18.5<br>419-470 | 18.5<br>470 | 23<br>584 |      |      |      |      |      |  |  |
|  |   |                             | <b>RTA 1</b>                  | 1 par boîte   |             |           |                      |             |           |      |      |      |      |      |  |  |
|  <p><b>Fauteuil à basc. aux genoux à DM en tissu maillé</b><br/>                     TFC : 1 V.   0.91 M<br/>                     Poids unitaire : 38 LB   17.3 KG<br/>                     Poids - boîte : 43 LB   19.5 KG<br/>                     Volume - boîte : 10.75 P<sup>3</sup>   0.3 M<sup>3</sup></p>         |  <p><b>RÉGLAGES</b><br/>                     (1) Tension basc.<br/>                     (2) Régl. pneum. hauteur<br/>                     (9) Bloc. basc. pos. multiples<br/>                     Basc. aux genoux</p> | <b>2677-2</b>               | 1269                          | 1301  | 1328        | 1359      | 1410                 | 1457        | 1504      | 1545 | 1596 | 1644 | 1709 | 1801 |  |  |
|  |   | <b>DIMENSIONS HORS TOUT</b> | <b>DIMENSIONS DE L'ASSISE</b> | <b>DIMENSIONS DU DOSSIER</b>  |             |           |                      |             |           |      |      |      |      |      |  |  |
|  |   | <b>L</b>                    | <b>P</b>                      | <b>H</b>  | <b>L</b>    | <b>P</b>  | <b>H</b>             | <b>L</b>    | <b>H</b>  |      |      |      |      |      |  |  |
|  |   | PO 25<br>MM 635             | 25<br>635                     | 38.5<br>978   | 20<br>508   | 19<br>483 | 18-22<br>457-559     | 18.5<br>470 | 18<br>457 |      |      |      |      |      |  |  |
|  |   |                             | <b>RTA 1</b>                  |  | 1 par boîte |           |                      |             |           |      |      |      |      |      |  |  |
|  <p><b>Fauteuil basculant à DM en tissu maillé</b><br/>                     TFC : 1 V.   0.91 M<br/>                     Poids unitaire : 35 LB   15.9 KG<br/>                     Poids - boîte : 40 LB   18.14 KG<br/>                     Volume - boîte : 10.75 P<sup>3</sup>   0.3 M<sup>3</sup></p>                 |  <p><b>RÉGLAGES</b><br/>                     (1) Tension basc.<br/>                     (2) Régl. pneum. hauteur<br/>                     (9) Comm. cont. bloc. basc.<br/>                     Basc. central</p>       | <b>2677-4</b>               | 1110                          | 1142  | 1169        | 1200      | 1251                 | 1298        | 1345      | 1386 | 1437 | 1485 | 1550 | 1642 |  |  |
|  |   | <b>DIMENSIONS HORS TOUT</b> | <b>DIMENSIONS DE L'ASSISE</b> | <b>DIMENSIONS DU DOSSIER</b>  |             |           |                      |             |           |      |      |      |      |      |  |  |
|  |   | <b>L</b>                    | <b>P</b>                      | <b>H</b>  | <b>L</b>    | <b>P</b>  | <b>H</b>             | <b>L</b>    | <b>H</b>  |      |      |      |      |      |  |  |
|  |   | PO 25<br>MM 635             | 25<br>635                     | 37<br>940   | 20<br>508   | 19<br>483 | 17-21<br>432-533     | 18.5<br>470 | 18<br>457 |      |      |      |      |      |  |  |
|  |   |                             | <b>RTA 1</b>                  |  | 1 par boîte |           |                      |             |           |      |      |      |      |      |  |  |



DESCRIPTION

CARACTÉRISTIQUES

MODÈLE

GRADES DE TEXTILE DE SÉRIE



Fauteuil basculant à DM en tissu maillé - siège sur socle

TFC : 1 V. | 0.91 M  
 Poids unitaire : 36 LB | 16.4 KG  
 Poids - boîte : 44 LB | 19.96 KG  
 Volume - boîte : 10.75 P<sup>3</sup> | 0.3 M<sup>3</sup>

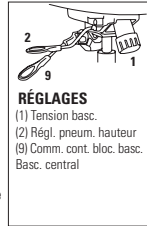

RÉGLAGES

(1) Tension basc.  
 (2) Régl. pneum. hauteur  
 (9) Comm. cont. bloc. basc.  
 Basc. central

Caractéristiques ergonomiques :  
 A, B, C, M, N, S

|                 | 1    | 2    | 3    | 4    | 5    | 6    | 7    | 8    | 9    | 10   | 11   | 12   |
|-----------------|------|------|------|------|------|------|------|------|------|------|------|------|
| <b>2677-4PB</b> | 1338 | 1370 | 1397 | 1428 | 1479 | 1526 | 1573 | 1614 | 1665 | 1713 | 1778 | 1870 |

|    | DIMENSIONS HORS TOUT |     |     | DIMENSIONS DE L'ASSISE |     |           | DIMENSIONS DU DOSSIER |     |
|----|----------------------|-----|-----|------------------------|-----|-----------|-----------------------|-----|
|    | L                    | P   | H   | L                      | P   | H         | L                     | H   |
| PO | 25                   | 25  | 36  | 20                     | 19  | 16.5-18.5 | 18.5                  | 18  |
| MM | 635                  | 635 | 914 | 508                    | 483 | 419-470   | 470                   | 457 |

**RTA 1** 1 par boîte



Tabouret fonctionnel à DM en tissu maillé

TFC : 1 V. | 0.91 M  
 Poids unitaire : 44 LB | 20 KG  
 Poids - boîte : 48 LB | 21.77 KG  
 Volume - boîte : 10.75 P<sup>3</sup> | 0.3 M<sup>3</sup>

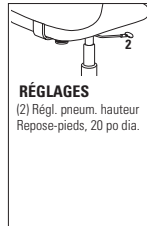

RÉGLAGES

(2) Régl. pneum. hauteur  
 Repose-pieds, 20 po dia.

Caractéristiques ergonomiques :  
 C, M, N, U

|               | 1    | 2    | 3    | 4    | 5    | 6    | 7    | 8    | 9    | 10   | 11   | 12   |
|---------------|------|------|------|------|------|------|------|------|------|------|------|------|
| <b>2678-6</b> | 1297 | 1329 | 1356 | 1387 | 1438 | 1485 | 1532 | 1573 | 1624 | 1672 | 1737 | 1829 |

|    | DIMENSIONS HORS TOUT |     |      | DIMENSIONS DE L'ASSISE |     |           | DIMENSIONS DU DOSSIER |     |
|----|----------------------|-----|------|------------------------|-----|-----------|-----------------------|-----|
|    | L                    | P   | H    | L                      | P   | H         | L                     | H   |
| PO | 25                   | 26  | 47   | 20                     | 19  | 23.5-33.5 | 18.5                  | 18  |
| MM | 635                  | 660 | 1194 | 508                    | 483 | 597-851   | 470                   | 457 |

**RTA 1**  1 par boîte

## GRANADA



modèle 3212 (3N)









modèle 3217



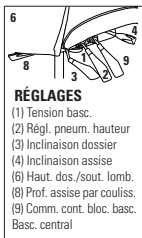

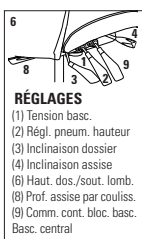

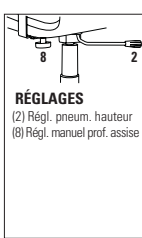

## CARACTÉRISTIQUES DE SÉRIE

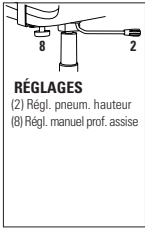
- Une gamme de sièges caractérisés par un dossier profilé et un support lombaire prononcé.
- Le mécanisme sur coulisse de réglage de la profondeur de l'assise à levier sur le côté est de série pour les modèles à basculements multiples.
- L'assise est dotée de série en mousse moulée.
- Des accoudoirs en T à hauteur réglable munis de manchons courbes en uréthane (3N) sont de série et offerts en noir uniquement.
- Le mécanisme d'écartement des accoudoirs Vari-Width (WA) est de série lorsque le siège est commandé avec des accoudoirs réglables. Le mécanisme permet d'écarter les accoudoirs de 2 po de part et d'autre de l'assise.
- Tous les modèles sont dotés de série d'un piétement en nylon noir renforcé à la fibre de verre moulé par injection avec roulettes (C65) à doubles galets pour planchers à moquette.
- Le piétement est offert en noir uniquement.
- Tous les modèles (sauf les tabourets) sont expédiés partiellement démontés.
- Les tabourets sont dotés d'un repose-pieds chromé à hauteur réglable de 20 po de diamètre.
- Les modèles haut rendement figurent à la section des modèles haut rendement (page 337).
- Choix de rembourrage : tissus ou vinyles uniquement. Les modèles garnis d'un vinyle peuvent présenter des piqûres sur les coussins d'assise ou de dossier, s'il y a lieu. Aussi, le risque de plissage autour de l'assise sera accru et l'arrière du dossier sera fixé à l'aide de vis décoratives.

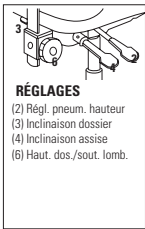
## CARACTÉRISTIQUES EN OPTION

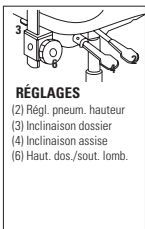
- Une coquille de dossier en polyester résistant à l'abrasion est offerte en option. Résistant aux chocs. Noir uniquement. Préciser (BKB). Ajouter 9 \$.
- Un bourrelet protecteur en vinyle est offert. Préciser (EG). Ajouter 22 \$.
- Pour des planchers à revêtement dur, commander des roulettes (C65R). Ajouter 21 \$.
- Pour plus de choix d'accoudoirs ou de roulettes, se reporter à la rubrique des accoudoirs et des roulettes (page 353). Le prix des roulettes en option peut être supérieur à celui des roulettes de série de votre siège et la différence sera facturée. Lorsque le prix est inférieur, la différence ne sera pas créditée.

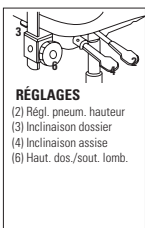
| DESCRIPTION  | CARACTÉRISTIQUES   | MODÈLE                      | GRADES DE TEXTILE DE SÉRIE  |             |                               |         |           |                              |           |      |      |      |      |      |  |
|--|--|-----------------------------|---|-------------|-------------------------------|---------|-----------|------------------------------|-----------|------|------|------|------|------|--|
|  |  |                             | 1   | 2           | 3                             | 4       | 5         | 6                            | 7         | 8    | 9    | 10   | 11   | 12   |  |
|  <p><b>Fauteuil à basc. multiples à DB uni</b><br/>                     TFC : 1.5 V   1.37 M<br/>                     Poids unitaire : 48 LB   21.8 KG<br/>                     Poids - boîte : 57 LB   25.85 KG<br/>                     Volume - boîte : 10.5 PP   0.29 M<sup>3</sup></p>  |  <p><b>RÉGLAGES</b><br/>                     (1) Tension basc.<br/>                     (2) Régl. pneum. hauteur<br/>                     (3) Inclinaison dossier<br/>                     (4) Inclinaison assise<br/>                     (6) Haut. dos./sout. lomb.<br/>                     (8) Prof. assise par couliss.<br/>                     (9) Comm. cont. bloc. basc. Basc. central</p>  | <b>3212</b>                 | 888   | 936         | 977                           | 1023    | 1100      | 1170                         | 1241      | 1302 | 1379 | 1451 | 1548 | 1686 |  |
|  |  | <b>DIMENSIONS HORS TOUT</b> |   |             | <b>DIMENSIONS DE L'ASSISE</b> |         |           | <b>DIMENSIONS DU DOSSIER</b> |           |      |      |      |      |      |  |
|  |  | L                           | P   | H           | L                             | P       | H         | L                            | H         |      |      |      |      |      |  |
|  |  | PO 26                       | 24  | 40          | 20.5                          | 17-19.5 | 17.5-21.5 | 19                           | 17.5-21.5 |      |      |      |      |      |  |
| MM 660   | 610  | 1016                        | 521   | 432-495     | 445-546                       | 483     | 445-546   |                              |           |      |      |      |      |      |  |
|  |  | <b>RTA 2</b>                |  | 1 par boîte |                               |         |           |                              |           |      |      |      |      |      |  |
|  <p><b>Fauteuil à basc. multiples à DH uni</b><br/>                     TFC : 1.75 V   1.6 M<br/>                     Poids unitaire : 51 LB   23.2 KG<br/>                     Poids - boîte : 60 LB   27.22 KG<br/>                     Volume - boîte : 10.5 PP   0.29 M<sup>3</sup></p> |  <p><b>RÉGLAGES</b><br/>                     (1) Tension basc.<br/>                     (2) Régl. pneum. hauteur<br/>                     (3) Inclinaison dossier<br/>                     (4) Inclinaison assise<br/>                     (6) Haut. dos./sout. lomb.<br/>                     (8) Prof. assise par couliss.<br/>                     (9) Comm. cont. bloc. basc. Basc. central</p> | <b>3217</b>                 | 926   | 982         | 1029                          | 1084    | 1173      | 1255                         | 1337      | 1409 | 1498 | 1582 | 1696 | 1857 |  |
|  |  | <b>DIMENSIONS HORS TOUT</b> |   |             | <b>DIMENSIONS DE L'ASSISE</b> |         |           | <b>DIMENSIONS DU DOSSIER</b> |           |      |      |      |      |      |  |
|  |  | L                           | P   | H           | L                             | P       | H         | L                            | H         |      |      |      |      |      |  |
|  |  | PO 26                       | 24.5  | 43          | 20.5                          | 17-19.5 | 17.5-21.5 | 19                           | 21.5-25.5 |      |      |      |      |      |  |
| MM 660   | 622  | 1092                        | 521   | 432-495     | 445-546                       | 483     | 546-648   |                              |           |      |      |      |      |      |  |
|  |  | <b>RTA 2</b>                |  | 1 par boîte |                               |         |           |                              |           |      |      |      |      |      |  |
|  <p><b>Chaise fonctionnelle à DB uni</b><br/>                     TFC : 1.5 V   1.37 M<br/>                     Poids unitaire : 28 LB   12.7 KG<br/>                     Poids - boîte : 32 LB   14.51 KG<br/>                     Volume - boîte : 10.5 PP   0.29 M<sup>3</sup></p>       |  <p><b>RÉGLAGES</b><br/>                     (2) Régl. pneum. hauteur<br/>                     (8) Régl. manuel prof. assise</p>  | <b>3254</b>                 | 518   | 566         | 607                           | 653     | 730       | 800                          | 871       | 932  | 1009 | 1081 | 1178 | 1316 |  |
|  |  | <b>DIMENSIONS HORS TOUT</b> |   |             | <b>DIMENSIONS DE L'ASSISE</b> |         |           | <b>DIMENSIONS DU DOSSIER</b> |           |      |      |      |      |      |  |
|  |  | L                           | P   | H           | L                             | P       | H         | L                            | H         |      |      |      |      |      |  |
|  |  | PO 21                       | 24  | 38          | 20.5                          | 17.5-19 | 17-22     | 19                           | 19        |      |      |      |      |      |  |
| MM 533   | 610  | 965                         | 521   | 445-483     | 432-559                       | 483     | 483       |                              |           |      |      |      |      |      |  |
|  |  | <b>RTA 2</b>                |  | 1 par boîte |                               |         |           |                              |           |      |      |      |      |      |  |

| DESCRIPTION   | CARACTÉRISTIQUES  | MODÈLE      | GRADES DE TEXTILE DE SÉRIE  |   |             |                               |                    |                      |                              |      |                      |      |      |      |
|---|---|-------------|-----------------------------|---|-------------|-------------------------------|--------------------|----------------------|------------------------------|------|----------------------|------|------|------|
|   |   |             | 1                           | 2   | 3           | 4                             | 5                  | 6                    | 7                            | 8    | 9                    | 10   | 11   | 12   |
|  <p><b>Fauteuil fonctionnel à DB uni</b><br/>TFC : 1.5 V.   1.37 M<br/>Poids unitaire : 36 LB   16.4 KG<br/>Poids - boîte : 40 LB   18.14 KG<br/>Volume - boîte : 10.5 PP³   0.29 M³</p>     |  <p><b>RÉGLAGES</b><br/>(2) Régl. pneum. hauteur<br/>(8) Régl. manuel prof. assise</p>   | <b>3255</b> | 639                         | 687   | 728         | 774                           | 851                | 921                  | 992                          | 1053 | 1130                 | 1202 | 1299 | 1437 |
|   |   |             | <b>DIMENSIONS HORS TOUT</b> |   |             | <b>DIMENSIONS DE L'ASSISE</b> |                    |                      | <b>DIMENSIONS DU DOSSIER</b> |      |                      |      |      |      |
|   |   |             | <b>L</b>                    | <b>P</b>  | <b>H</b>    | <b>L</b>                      | <b>P</b>           | <b>H</b>             | <b>L</b>                     |      | <b>H</b>             |      |      |      |
|   |   |             | PO 26<br>MM 660             | 24<br>610   | 38<br>965   | 20.5<br>521                   | 17.5-19<br>445-483 | 17-22<br>432-559     | 19<br>483                    |      | 19<br>483            |      |      |      |
|   |   |             | <b>RTA 2</b>                |    | 1 par boîte |                               |                    |                      |                              |      |                      |      |      |      |
|  <p><b>Fauteuil d'opérateur à DB uni</b><br/>TFC : 1.5 V.   1.37 M<br/>Poids unitaire : 42 LB   19.1 KG<br/>Poids - boîte : 46 LB   20.87 KG<br/>Volume - boîte : 10.5 PP³   0.29 M³</p>     |  <p><b>RÉGLAGES</b><br/>(2) Régl. pneum. hauteur<br/>(3) Inclinaison dossier<br/>(4) Inclinaison assise<br/>(6) Haut. dos./sout. lomb.</p>   | <b>3275</b> | 848                         | 896   | 937         | 983                           | 1060               | 1130                 | 1201                         | 1262 | 1339                 | 1411 | 1508 | 1646 |
|   |   |             | <b>DIMENSIONS HORS TOUT</b> |   |             | <b>DIMENSIONS DE L'ASSISE</b> |                    |                      | <b>DIMENSIONS DU DOSSIER</b> |      |                      |      |      |      |
|   |   |             | <b>L</b>                    | <b>P</b>  | <b>H</b>    | <b>L</b>                      | <b>P</b>           | <b>H</b>             | <b>L</b>                     |      | <b>H</b>             |      |      |      |
|   |   |             | PO 26<br>MM 660             | 22.5<br>572   | 39<br>991   | 20.5<br>521                   | 17.5<br>445        | 17-22<br>432-559     | 19<br>483                    |      | 17.5-21.5<br>445-546 |      |      |      |
|   |   |             | <b>RTA 2</b>                |    | 1 par boîte |                               |                    |                      |                              |      |                      |      |      |      |
|  <p><b>Tabouret d'opérateur à dossier uni</b><br/>TFC : 1.5 V.   1.37 M<br/>Poids unitaire : 39 LB   17.7 KG<br/>Poids - boîte : 43 LB   19.5 KG<br/>Volume - boîte : 10.5 PP³   0.29 M³</p> |  <p><b>RÉGLAGES</b><br/>(2) Régl. pneum. hauteur<br/>(3) Inclinaison dossier<br/>(4) Inclinaison assise<br/>(6) Haut. dos./sout. lomb.</p>  | <b>3278</b> | 958                         | 1006  | 1047        | 1093                          | 1170               | 1240                 | 1311                         | 1372 | 1449                 | 1521 | 1618 | 1756 |
|   |   |             | <b>DIMENSIONS HORS TOUT</b> |   |             | <b>DIMENSIONS DE L'ASSISE</b> |                    |                      | <b>DIMENSIONS DU DOSSIER</b> |      |                      |      |      |      |
|   |   |             | <b>L</b>                    | <b>P</b>  | <b>H</b>    | <b>L</b>                      | <b>P</b>           | <b>H</b>             | <b>L</b>                     |      | <b>H</b>             |      |      |      |
|   |   |             | PO 21<br>MM 533             | 23.5<br>597   | 48<br>1219  | 20.5<br>521                   | 17.5<br>445        | 23.5-33.5<br>597-851 | 19<br>483                    |      | 17.5-21.5<br>445-546 |      |      |      |
|   |   |             | <b>RTA 2</b>                |  | 1 par boîte |                               |                    |                      |                              |      |                      |      |      |      |
|  <p><b>Fauteuil à dossier uni</b><br/>TFC : 1.5 V.   1.37 M<br/>Poids unitaire : 47 LB   21.4 KG<br/>Poids - boîte : 51 LB   23.13 KG<br/>Volume - boîte : 10.5 PP³   0.29 M³</p>          |  <p><b>RÉGLAGES</b><br/>(2) Régl. pneum. hauteur<br/>(3) Inclinaison dossier<br/>(4) Inclinaison assise<br/>(6) Haut. dos./sout. lomb.</p> | <b>3288</b> | 1077                        | 1125  | 1166        | 1212                          | 1289               | 1359                 | 1430                         | 1491 | 1568                 | 1640 | 1737 | 1875 |
|   |   |             | <b>DIMENSIONS HORS TOUT</b> |   |             | <b>DIMENSIONS DE L'ASSISE</b> |                    |                      | <b>DIMENSIONS DU DOSSIER</b> |      |                      |      |      |      |
|   |   |             | <b>L</b>                    | <b>P</b>  | <b>H</b>    | <b>L</b>                      | <b>P</b>           | <b>H</b>             | <b>L</b>                     |      | <b>H</b>             |      |      |      |
|   |   |             | PO 26<br>MM 660             | 23.5<br>597   | 48<br>1219  | 20.5<br>521                   | 17.5<br>445        | 23.5-33.5<br>597-851 | 19<br>483                    |      | 17.5-21.5<br>445-546 |      |      |      |
|   |   |             | <b>RTA 2</b>                |  | 1 par boîte |                               |                    |                      |                              |      |                      |      |      |      |

## GRANADA DELUXE



modèle 1170-3









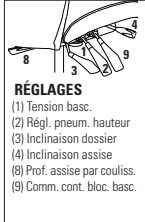

modèle 1171-3

## CARACTÉRISTIQUES DE SÉRIE

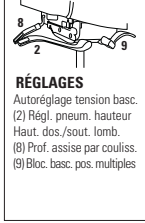
- La gamme Granada Deluxe incarne le confort grâce à une assise plus profilée et épaisse en mousse écologique BioPush.
- Des accoudoirs en T à hauteur réglable munis de manchons en forme de goutte en uréthane (3B) durables mais doux au toucher sont de série.
- Tous les modèles (sauf les fauteuils et chaises d'appoint) sont dotés de série d'un piétement araignée en nylon noir renforcé à la fibre de verre moulé par injection avec roulettes (C65) à doubles galets pour planchers à moquette.
- Le piétement et le bâti sont offerts en noir uniquement.
- Les modèles haut rendement figurent à la section des modèles haut rendement (page 337).
- Choix de rembourrage : tissus, vinyles ou cuirs. Les modèles garnis d'un vinyle ou cuir peuvent présenter des piqûres sur les coussins d'assise ou de dossier, s'il y a lieu.

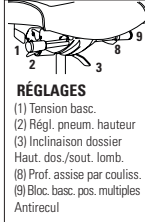
## CARACTÉRISTIQUES EN OPTION

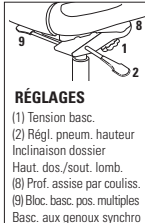
- Le mécanisme sur coulisse de réglage de la profondeur de l'assise est offert en option pour les modèles 1171-2. Préciser (MDB). Ajouter 32 \$.
- Une coquille de dossier en polyester résistant à l'abrasion est offerte en option. Résistant aux chocs. Noir uniquement. Préciser (BKB). Ajouter 9 \$.
- Un bourrelet protecteur en vinyle est offert. Préciser (EG). Ajouter 22 \$.
- Un piétement fini aluminium poli avec embouts noirs (B2) est offert. Préciser (ALU). Ajouter 131 \$.
- Pour des planchers à revêtement dur, commander des roulettes (C65R). Ajouter 21 \$.
- Pour plus de choix d'accoudoirs ou de roulettes, se reporter à la rubrique des accoudoirs et des roulettes (page 353). *Le prix des roulettes en option peut être supérieur à celui des roulettes de série de votre siège et la différence sera facturée. Lorsque le prix est inférieur, la différence ne sera pas créditée.*

| DESCRIPTION  | CARACTÉRISTIQUES   | MODÈLE                               | GRADES DE TEXTILE DE SÉRIE |       |   |      |         |                                     |      |          |      |      |      |      |  |  |
|--|--|--------------------------------------|----------------------------|-------|---|------|---------|-------------------------------------|------|----------|------|------|------|------|--|--|
|  |  |                                      | 1                          | 2     | 3   | 4    | 5       | 6                                   | 7    | 8        | 9    | 10   | 11   | 12   |  |  |
|  <p><b>Fauteuil à basc. multiples à DH</b><br/>TFC : 2 V.   1.83 M<br/>Poids unitaire : 56 LB   25.5 KG<br/>Poids - boîte : 65 LB   29.48 KG<br/>Volume - boîte : 10.5 PP   0.29 M<sup>3</sup></p>                      |  <p><b>RÉGLAGES</b><br/>(1) Tension basc.<br/>(2) Régl. pneum. hauteur<br/>(3) Inclinaison dossier<br/>(4) Inclinaison assise<br/>(8) Prof. assise par couliss.<br/>(9) Comm. cont. bloc. basc.</p>                               | 1170-3                               | 929                        | 993   | 1047  | 1109 | 1211    | 1305                                | 1399 | 1481     | 1583 | 1679 | 1809 | 1993 |  |  |
|  |  | <b>DIMENSIONS HORS TOUT</b><br>L P H |                            |       | <b>DIMENSIONS DE L'ASSISE</b><br>L P H  |      |         | <b>DIMENSIONS DU DOSSIER</b><br>L H |      |          |      |      |      |      |  |  |
|  |  | PO                                   | 26                         | 23.5  | 45  | 21   | 18-21   | 16-20                               | 20   | 23-28.25 |      |      |      |      |  |  |
|  |  | MM                                   | 660                        | 597   | 1143  | 533  | 457-533 | 406-508                             | 508  | 584-718  |      |      |      |      |  |  |
|  |  |                                      |                            | RTA 2 |  1 par boîte   |      |         |                                     |      |          |      |      |      |      |  |  |
|  <p><b>Fauteuil à basc. synchro à DH avec capteur de poids</b><br/>TFC : 2 V.   1.83 M<br/>Poids unitaire : 51 LB   23.2 KG<br/>Poids - boîte : 61 LB   27.67 KG<br/>Volume - boîte : 10.5 PP   0.29 M<sup>3</sup></p> |  <p><b>RÉGLAGES</b><br/>Autoréglage tension basc.<br/>(2) Régl. pneum. hauteur<br/>Haut. dos./sout. lomb.<br/>(8) Prof. assise par couliss.<br/>(9) Bloc. basc. pos. multiples</p>   | 1170-8                               | 929                        | 993   | 1047  | 1109 | 1211    | 1305                                | 1399 | 1481     | 1583 | 1679 | 1809 | 1993 |  |  |
|  |  | <b>DIMENSIONS HORS TOUT</b><br>L P H |                            |       | <b>DIMENSIONS DE L'ASSISE</b><br>L P H  |      |         | <b>DIMENSIONS DU DOSSIER</b><br>L H |      |          |      |      |      |      |  |  |
|  |  | PO                                   | 26                         | 23.5  | 44  | 21   | 18-21   | 16.25-21.25                         | 20   | 23-28.25 |      |      |      |      |  |  |
|  |  | MM                                   | 660                        | 597   | 1118  | 533  | 457-533 | 413-540                             | 508  | 584-718  |      |      |      |      |  |  |
|  |  |                                      |                            | RTA 2 |  1 par boîte |      |         |                                     |      |          |      |      |      |      |  |  |
|  <p><b>Fauteuil à basc. synchro à DM réglable</b><br/>TFC : 1.75 V.   1.6 M<br/>Poids unitaire : 50 LB   22.7 KG<br/>Poids - boîte : 60 LB   27.22 KG<br/>Volume - boîte : 10.5 PP   0.29 M<sup>3</sup></p>           |  <p><b>RÉGLAGES</b><br/>(1) Tension basc.<br/>(2) Régl. pneum. hauteur<br/>(3) Inclinaison dossier<br/>Haut. dos./sout. lomb.<br/>(8) Prof. assise par couliss.<br/>(9) Bloc. basc. pos. multiples<br/>Antirecul</p>            | 1171-0                               | 888                        | 944   | 991   | 1046 | 1135    | 1217                                | 1299 | 1371     | 1460 | 1544 | 1658 | 1819 |  |  |
|  |  | <b>DIMENSIONS HORS TOUT</b><br>L P H |                            |       | <b>DIMENSIONS DE L'ASSISE</b><br>L P H  |      |         | <b>DIMENSIONS DU DOSSIER</b><br>L H |      |          |      |      |      |      |  |  |
|  |  | PO                                   | 26                         | 23.5  | 43  | 21   | 18-21   | 17.25-21.25                         | 20   | 20-25.25 |      |      |      |      |  |  |
|  |  | MM                                   | 660                        | 597   | 1092  | 533  | 457-533 | 438-540                             | 508  | 508-641  |      |      |      |      |  |  |
|  |  |                                      |                            | RTA 2 |  1 par boîte |      |         |                                     |      |          |      |      |      |      |  |  |
|  <p><b>Fauteuil à basc. synchro aux genoux à DM</b><br/>TFC : 1.75 V.   1.6 M<br/>Poids unitaire : 52 LB   23.6 KG<br/>Poids - boîte : 61 LB   27.67 KG<br/>Volume - boîte : 10.5 PP   0.29 M<sup>3</sup></p>         |  <p><b>RÉGLAGES</b><br/>(1) Tension basc.<br/>(2) Régl. pneum. hauteur<br/>Inclinaison dossier<br/>Haut. dos./sout. lomb.<br/>(8) Prof. assise par couliss.<br/>(9) Bloc. basc. pos. multiples<br/>Basc. aux genoux synchro</p> | 1171-2                               | 1030                       | 1086  | 1133  | 1188 | 1277    | 1359                                | 1441 | 1513     | 1602 | 1686 | 1800 | 1961 |  |  |
|  |  | <b>DIMENSIONS HORS TOUT</b><br>L P H |                            |       | <b>DIMENSIONS DE L'ASSISE</b><br>L P H  |      |         | <b>DIMENSIONS DU DOSSIER</b><br>L H |      |          |      |      |      |      |  |  |
|  |  | PO                                   | 26                         | 23.5  | 42.5  | 21   | 18-20.5 | 16.5-20.5                           | 20   | 20-25.25 |      |      |      |      |  |  |
|  |  | MM                                   | 660                        | 597   | 1080  | 533  | 457-521 | 419-521                             | 508  | 508-641  |      |      |      |      |  |  |
|  |  |                                      |                            | RTA 2 |  1 par boîte |      |         |                                     |      |          |      |      |      |      |  |  |

DESCRIPTION CARACTÉRISTIQUES MODÈLE GRADES DE TEXTILE DE SÉRIE



**Fauteuil à basc. multiples à DM**  
 TFC : 1.75 V. | 1.6 M  
 Poids unitaire : 52 LB | 23.6 KG  
 Poids - boîte : 61 LB | 27.67 KG  
 Volume - boîte : 10.5 PP<sup>3</sup> | 0.29 M<sup>3</sup>



**RÉGLAGES**  
 (1) Tension basc.  
 (2) Régl. pneum. hauteur  
 (3) Inclinaison dossier  
 (4) Inclinaison assise  
 (8) Prof. assise par couliss.  
 (9) Comm. cont. bloc. basc.

Caractéristiques ergonomiques :  
 A, B, C, D, E, F, G, H, M, N, Q, S, U

|               | 1   | 2   | 3   | 4    | 5    | 6    | 7    | 8    | 9    | 10   | 11   | 12   |
|---------------|-----|-----|-----|------|------|------|------|------|------|------|------|------|
| <b>1171-3</b> | 888 | 944 | 991 | 1046 | 1135 | 1217 | 1299 | 1371 | 1460 | 1544 | 1658 | 1819 |

|    | DIMENSIONS HORS TOUT |      |      | DIMENSIONS DE L'ASSISE |         |         | DIMENSIONS DU DOSSIER |          |
|----|----------------------|------|------|------------------------|---------|---------|-----------------------|----------|
|    | L                    | P    | H    | L                      | P       | H       | L                     | H        |
| PO | 26                   | 23.5 | 42   | 21                     | 18-21   | 16-20   | 20                    | 20-25.25 |
| MM | 660                  | 597  | 1067 | 533                    | 457-533 | 406-508 | 508                   | 508-641  |

**RTA 2** 1 par boîte



**Fauteuil d'opérateur à DM**  
 TFC : 1.75 V. | 1.6 M  
 Poids unitaire : 45 LB | 20.5 KG  
 Poids - boîte : 54 LB | 24.49 KG  
 Volume - boîte : 10.5 PP<sup>3</sup> | 0.29 M<sup>3</sup>

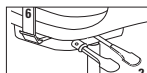

**RÉGLAGES**  
 (2) Régl. pneum. hauteur  
 (3) Inclinaison dossier  
 (4) Inclinaison assise  
 (6) Haut. dos./sout. lomb.  
 Assise et dossier basc. libre avec blocage

Caractéristiques ergonomiques :  
 C, D, F, G, H, M, N, Q, S, U

|               | 1   | 2   | 3   | 4    | 5    | 6    | 7    | 8    | 9    | 10   | 11   | 12   |
|---------------|-----|-----|-----|------|------|------|------|------|------|------|------|------|
| <b>1171-5</b> | 848 | 904 | 951 | 1006 | 1095 | 1177 | 1259 | 1331 | 1420 | 1504 | 1618 | 1779 |

|    | DIMENSIONS HORS TOUT |      |     | DIMENSIONS DE L'ASSISE |     |           | DIMENSIONS DU DOSSIER |          |
|----|----------------------|------|-----|------------------------|-----|-----------|-----------------------|----------|
|    | L                    | P    | H   | L                      | P   | H         | L                     | H        |
| PO | 26                   | 23.5 | 39  | 21                     | 18  | 16.5-20.5 | 20                    | 19-24.25 |
| MM | 660                  | 597  | 991 | 533                    | 457 | 419-521   | 508                   | 483-616  |

**RTA 2** 1 par boîte



**Fauteuil fonctionnel à DM**  
 TFC : 1.75 V. | 1.6 M  
 Poids unitaire : 40 LB | 18.2 KG  
 Poids - boîte : 49 LB | 22.23 KG  
 Volume - boîte : 10.5 PP<sup>3</sup> | 0.29 M<sup>3</sup>

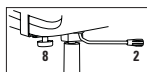

**RÉGLAGES**  
 (2) Régl. pneum. hauteur  
 (8) Régl. manuel prof. assise  
 Dossier fixe

Caractéristiques ergonomiques :  
 C, E, H, M, N, Q, U

|               | 1   | 2   | 3   | 4   | 5   | 6   | 7    | 8    | 9    | 10   | 11   | 12   |
|---------------|-----|-----|-----|-----|-----|-----|------|------|------|------|------|------|
| <b>1171-6</b> | 639 | 695 | 742 | 797 | 886 | 968 | 1050 | 1122 | 1211 | 1295 | 1409 | 1570 |

|    | DIMENSIONS HORS TOUT |      |     | DIMENSIONS DE L'ASSISE |         |         | DIMENSIONS DU DOSSIER |     |
|----|----------------------|------|-----|------------------------|---------|---------|-----------------------|-----|
|    | L                    | P    | H   | L                      | P       | H       | L                     | H   |
| PO | 26                   | 23.5 | 38  | 21                     | 17-18   | 16-21   | 20                    | 19  |
| MM | 660                  | 597  | 965 | 533                    | 432-457 | 406-533 | 508                   | 483 |

**RTA 2** 1 par boîte



**Fauteuil à basc. synchro à DM avec capteur de poids**  
 TFC : 1.75 V. | 1.6 M  
 Poids unitaire : 47 LB | 21.4 KG  
 Poids - boîte : 57 LB | 25.85 KG  
 Volume - boîte : 10.5 PP<sup>3</sup> | 0.29 M<sup>3</sup>

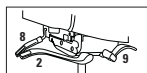

**RÉGLAGES**  
 Autoréglage tension basc.  
 (2) Régl. pneum. hauteur  
 Haut. dos./sout. lomb.  
 (8) Prof. assise par couliss.  
 (9) Bloc. basc. pos. multiples

Caractéristiques ergonomiques :  
 A, B, C, D, E, H, L, M, N, Q, U

|               | 1   | 2   | 3   | 4    | 5    | 6    | 7    | 8    | 9    | 10   | 11   | 12   |
|---------------|-----|-----|-----|------|------|------|------|------|------|------|------|------|
| <b>1171-8</b> | 888 | 944 | 991 | 1046 | 1135 | 1217 | 1299 | 1371 | 1460 | 1544 | 1658 | 1819 |

|    | DIMENSIONS HORS TOUT |      |      | DIMENSIONS DE L'ASSISE |         |             | DIMENSIONS DU DOSSIER |          |
|----|----------------------|------|------|------------------------|---------|-------------|-----------------------|----------|
|    | L                    | P    | H    | L                      | P       | H           | L                     | H        |
| PO | 26                   | 23.5 | 41   | 21                     | 18-21   | 16.25-21.25 | 20                    | 20-25.25 |
| MM | 660                  | 597  | 1041 | 533                    | 457-533 | 413-540     | 508                   | 508-641  |

**RTA 2** 1 par boîte



**Chaise d'opérateur à DM**  
 TFC : 1.75 V. | 1.6 M  
 Poids unitaire : 40 LB | 18.2 KG  
 Poids - boîte : 49 LB | 22.23 KG  
 Volume - boîte : 10.5 PP<sup>3</sup> | 0.29 M<sup>3</sup>

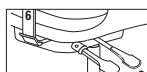









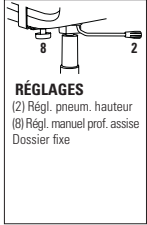

**RÉGLAGES**  
 (2) Régl. pneum. hauteur  
 (3) Inclinaison dossier  
 (4) Inclinaison assise  
 (6) Haut. dos./sout. lomb.  
 Assise et dossier basc. libre avec blocage

Caractéristiques ergonomiques :  
 C, D, F, G, M, N, Q, S, U

|               | 1   | 2   | 3   | 4   | 5   | 6    | 7    | 8    | 9    | 10   | 11   | 12   |
|---------------|-----|-----|-----|-----|-----|------|------|------|------|------|------|------|
| <b>1172-5</b> | 727 | 783 | 830 | 885 | 974 | 1056 | 1138 | 1210 | 1299 | 1383 | 1497 | 1658 |

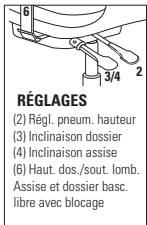
|    | DIMENSIONS HORS TOUT |      |     | DIMENSIONS DE L'ASSISE |     |           | DIMENSIONS DU DOSSIER |          |
|----|----------------------|------|-----|------------------------|-----|-----------|-----------------------|----------|
|    | L                    | P    | H   | L                      | P   | H         | L                     | H        |
| PO | 21                   | 23.5 | 39  | 21                     | 18  | 16.5-20.5 | 20                    | 19-24.25 |
| MM | 533                  | 597  | 991 | 533                    | 457 | 419-521   | 508                   | 483-616  |

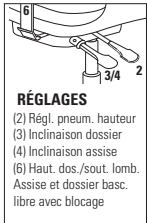
**RTA 2** 1 par boîte

| DESCRIPTION  | CARACTÉRISTIQUES  | MODÈLE                      | GRADES DE TEXTILE DE SÉRIE |   |                               |                  |                      |                              |      |                     |      |      |      |      |
|--|---|-----------------------------|----------------------------|---|-------------------------------|------------------|----------------------|------------------------------|------|---------------------|------|------|------|------|
|  |   |                             | 1                          | 2   | 3                             | 4                | 5                    | 6                            | 7    | 8                   | 9    | 10   | 11   | 12   |
|  <p><b>Chaise fonctionnelle à DM</b><br/>TFC : 1.75 V.   1.6 M<br/>Poids unitaire : 35 LB   15.9 KG<br/>Poids - boîte : 44 LB   19.96 KG<br/>Volume - boîte : 10.5 PP<sup>3</sup>   0.29 M<sup>3</sup></p>  |  <p><b>RÉGLAGES</b><br/>(2) Régl. pneum. hauteur<br/>(8) Régl. manuel prof. assise<br/>Dossier fixe</p>  | <b>1172-6</b>               | 518                        | 574   | 621                           | 676              | 765                  | 847                          | 929  | 1001                | 1090 | 1174 | 1288 | 1449 |
|  |   | <b>DIMENSIONS HORS TOUT</b> |                            |   | <b>DIMENSIONS DE L'ASSISE</b> |                  |                      | <b>DIMENSIONS DU DOSSIER</b> |      |                     |      |      |      |      |
|  |   | <b>L</b>                    | <b>P</b>                   | <b>H</b>  | <b>L</b>                      | <b>P</b>         | <b>H</b>             | <b>L</b>                     |      | <b>H</b>            |      |      |      |      |
|  |   | PO 21<br>MM 533             | 23.5<br>597                | 38<br>965   | 21<br>533                     | 17-18<br>432-457 | 16-21<br>406-533     | 20<br>508                    |      | 19<br>483           |      |      |      |      |
|  |   |                             | <b>RTA 2</b>               |    | 1 par boîte                   |                  |                      |                              |      |                     |      |      |      |      |
|  <p><b>Chaise d'appoint</b><br/>TFC : 1.75 V.   1.6 M<br/>Poids unitaire : 30 LB   13.6 KG<br/>Poids - boîte : 35 LB   15.88 KG<br/>Volume - boîte : 10 PP<sup>3</sup>   0.29 M<sup>3</sup></p>             | <p>Piètement en porte-à-faux.</p> <p>Caractéristiques ergonomiques :<br/>M, N</p>   | <b>1174</b>                 | 459                        | 515   | 562                           | 617              | 706                  | 788                          | 870  | 942                 | 1031 | 1115 | 1229 | 1390 |
|  |   | <b>DIMENSIONS HORS TOUT</b> |                            |   | <b>DIMENSIONS DE L'ASSISE</b> |                  |                      | <b>DIMENSIONS DU DOSSIER</b> |      |                     |      |      |      |      |
|  |   | <b>L</b>                    | <b>P</b>                   | <b>H</b>  | <b>L</b>                      | <b>P</b>         | <b>H</b>             | <b>L</b>                     |      | <b>H</b>            |      |      |      |      |
|  |   | PO 21<br>MM 533             | 24<br>610                  | 38<br>965   | 21<br>533                     | 18<br>457        | 18<br>457            | 20<br>508                    |      | 20.5<br>521         |      |      |      |      |
|  |   |                             | <b>RTA 2</b>               |    | 1 par boîte                   |                  |                      |                              |      |                     |      |      |      |      |
|  <p><b>Fauteuil d'appoint</b><br/>TFC : 1.75 V.   1.6 M<br/>Poids unitaire : 35 LB   15.9 KG<br/>Poids - boîte : 42 LB   19.05 KG<br/>Volume - boîte : 13 PP<sup>3</sup>   0.36 M<sup>3</sup></p>           | <p>Piètement en porte-à-faux.</p> <p>Caractéristiques ergonomiques :<br/>M, N</p>   | <b>1175</b>                 | 586                        | 642   | 689                           | 744              | 833                  | 915                          | 997  | 1069                | 1158 | 1242 | 1356 | 1517 |
|  |   | <b>DIMENSIONS HORS TOUT</b> |                            |   | <b>DIMENSIONS DE L'ASSISE</b> |                  |                      | <b>DIMENSIONS DU DOSSIER</b> |      |                     |      |      |      |      |
|  |   | <b>L</b>                    | <b>P</b>                   | <b>H</b>  | <b>L</b>                      | <b>P</b>         | <b>H</b>             | <b>L</b>                     |      | <b>H</b>            |      |      |      |      |
|  |   | PO 26.25<br>MM 667          | 24<br>610                  | 38<br>965   | 21<br>533                     | 18<br>457        | 18<br>457            | 20<br>508                    |      | 20.5<br>521         |      |      |      |      |
|  |   |                             | <b>RTA 2</b>               |  | 1 par boîte                   |                  |                      |                              |      |                     |      |      |      |      |
|  <p><b>Tabouret d'opérateur</b><br/>TFC : 1.75 V.   1.6 M<br/>Poids unitaire : 43 LB   19.5 KG<br/>Poids - boîte : 52 LB   23.59 KG<br/>Volume - boîte : 10.5 PP<sup>3</sup>   0.29 M<sup>3</sup></p>     |  <p><b>RÉGLAGES</b><br/>(2) Régl. pneum. hauteur<br/>(3) Inclinaison dossier<br/>(4) Inclinaison assise<br/>(6) Haut. dos/sout. lomb.<br/>Assise et dossier basc.<br/>libre avec blocage</p> | <b>1177-5</b>               | 958                        | 1014  | 1061                          | 1116             | 1205                 | 1287                         | 1369 | 1441                | 1530 | 1614 | 1728 | 1889 |
|  |   | <b>DIMENSIONS HORS TOUT</b> |                            |   | <b>DIMENSIONS DE L'ASSISE</b> |                  |                      | <b>DIMENSIONS DU DOSSIER</b> |      |                     |      |      |      |      |
|  |   | <b>L</b>                    | <b>P</b>                   | <b>H</b>  | <b>L</b>                      | <b>P</b>         | <b>H</b>             | <b>L</b>                     |      | <b>H</b>            |      |      |      |      |
|  |   | PO 21<br>MM 533             | 23.5<br>597                | 48<br>1219  | 21<br>533                     | 18<br>457        | 23.5-33.5<br>597-851 | 20<br>508                    |      | 19-24.25<br>483-616 |      |      |      |      |
|  |   |                             | <b>RTA 2</b>               |  | 1 par boîte                   |                  |                      |                              |      |                     |      |      |      |      |
|  <p><b>Fauteuil avec accoudoirs</b><br/>TFC : 1.75 V.   1.6 M<br/>Poids unitaire : 48 LB   21.8 KG<br/>Poids - boîte : 57 LB   25.85 KG<br/>Volume - boîte : 10.5 PP<sup>3</sup>   0.29 M<sup>3</sup></p> |  <p><b>RÉGLAGES</b><br/>(2) Régl. pneum. hauteur<br/>(3) Inclinaison dossier<br/>(4) Inclinaison assise<br/>(6) Haut. dos/sout. lomb.<br/>Assise et dossier basc.<br/>libre avec blocage</p> | <b>1178-5</b>               | 1077                       | 1133  | 1180                          | 1235             | 1324                 | 1406                         | 1488 | 1560                | 1649 | 1733 | 1847 | 2008 |
|  |   | <b>DIMENSIONS HORS TOUT</b> |                            |   | <b>DIMENSIONS DE L'ASSISE</b> |                  |                      | <b>DIMENSIONS DU DOSSIER</b> |      |                     |      |      |      |      |
|  |   | <b>L</b>                    | <b>P</b>                   | <b>H</b>  | <b>L</b>                      | <b>P</b>         | <b>H</b>             | <b>L</b>                     |      | <b>H</b>            |      |      |      |      |
|  |   | PO 26<br>MM 660             | 23.5<br>597                | 48<br>1219  | 21<br>533                     | 18<br>457        | 23.5-33.5<br>597-851 | 20<br>508                    |      | 19-24.25<br>483-616 |      |      |      |      |
|  |   |                             | <b>RTA 2</b>               |  | 1 par boîte                   |                  |                      |                              |      |                     |      |      |      |      |

DESCRIPTION      CARACTÉRISTIQUES      MODÈLE      GRADES DE TEXTILE DE SÉRIE



**Fauteuil à basc. synchro aux genoux à DH avec Schukra**  
 TFC : 2 V. | 1.83 M  
 Poids unitaire : 54 LB | 24.5 KG  
 Poids - boîte : 63 LB | 28.58 KG  
 Volume - boîte : 10.5 PP<sup>3</sup> | 0.29 M<sup>3</sup>

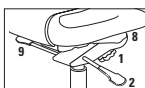

**RÉGLAGES**  
 (1) Tension basc.  
 (2) Régl. pneum. hauteur  
 Inclinaison dossier  
 Haut. dos/sout. lomb.  
 (8) Prof. assise par couliss.  
 (9) Bloc. basc. pos. multiples  
 Basc. aux genoux synchro

Caractéristiques ergonomiques :  
 A, B, C, D, E, G, H, J, L, M, N, Q, U, V

|               | 1    | 2    | 3    | 4    | 5    | 6    | 7    | 8    | 9    | 10   | 11   | 12   |
|---------------|------|------|------|------|------|------|------|------|------|------|------|------|
| <b>1190-2</b> | 1196 | 1260 | 1314 | 1376 | 1478 | 1572 | 1666 | 1748 | 1850 | 1946 | 2076 | 2260 |

|    | DIMENSIONS HORS TOUT |      |      | DIMENSIONS DE L'ASSISE |         |           | DIMENSIONS DU DOSSIER |          |
|----|----------------------|------|------|------------------------|---------|-----------|-----------------------|----------|
|    | L                    | P    | H    | L                      | P       | H         | L                     | H        |
| PO | 26                   | 23.5 | 45.5 | 21                     | 18-20.5 | 16.5-20.5 | 20                    | 23-28.25 |
| MM | 660                  | 597  | 1156 | 533                    | 457-521 | 419-521   | 508                   | 584-718  |

**RTA 2**      messenger      1 par boîte



**Fauteuil à basc. multiples à DH avec Schukra**  
 TFC : 2 V. | 1.83 M  
 Poids unitaire : 56 LB | 25.5 KG  
 Poids - boîte : 65 LB | 29.48 KG  
 Volume - boîte : 10.5 PP<sup>3</sup> | 0.29 M<sup>3</sup>

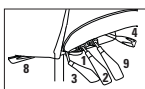

**RÉGLAGES**  
 (1) Tension basc.  
 (2) Régl. pneum. hauteur  
 (3) Inclinaison dossier  
 (4) Inclinaison assise  
 (8) Prof. assise par couliss.  
 (9) Comm. cont. bloc. basc.

Caractéristiques ergonomiques :  
 A, B, C, D, E, F, G, H, M, N, Q, S, U, V

|               | 1    | 2    | 3    | 4    | 5    | 6    | 7    | 8    | 9    | 10   | 11   | 12   |
|---------------|------|------|------|------|------|------|------|------|------|------|------|------|
| <b>1190-3</b> | 1053 | 1117 | 1171 | 1233 | 1335 | 1429 | 1523 | 1605 | 1707 | 1803 | 1933 | 2117 |

|    | DIMENSIONS HORS TOUT |      |      | DIMENSIONS DE L'ASSISE |         |         | DIMENSIONS DU DOSSIER |          |
|----|----------------------|------|------|------------------------|---------|---------|-----------------------|----------|
|    | L                    | P    | H    | L                      | P       | H       | L                     | H        |
| PO | 26                   | 23.5 | 45   | 21                     | 18-21   | 16-20   | 20                    | 23-28.25 |
| MM | 660                  | 597  | 1143 | 533                    | 457-533 | 406-508 | 508                   | 584-718  |

**RTA 2**      messenger      1 par boîte



**Fauteuil à basc. synchro aux genoux à DM avec Schukra**  
 TFC : 1.75 V. | 1.6 M  
 Poids unitaire : 52 LB | 23.6 KG  
 Poids - boîte : 61 LB | 27.67 KG  
 Volume - boîte : 10.5 PP<sup>3</sup> | 0.29 M<sup>3</sup>

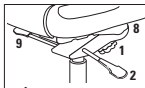

**RÉGLAGES**  
 (1) Tension basc.  
 (2) Régl. pneum. hauteur  
 Inclinaison dossier  
 Haut. dos/sout. lomb.  
 (8) Prof. assise par couliss.  
 (9) Bloc. basc. pos. multiples  
 Basc. aux genoux synchro

Caractéristiques ergonomiques :  
 A, B, C, D, E, F, G, H, J, L, M, N, Q, U, V

|               | 1    | 2    | 3    | 4    | 5    | 6    | 7    | 8    | 9    | 10   | 11   | 12   |
|---------------|------|------|------|------|------|------|------|------|------|------|------|------|
| <b>1191-2</b> | 1153 | 1209 | 1256 | 1311 | 1400 | 1482 | 1564 | 1636 | 1725 | 1809 | 1923 | 2084 |

|    | DIMENSIONS HORS TOUT |      |      | DIMENSIONS DE L'ASSISE |         |           | DIMENSIONS DU DOSSIER |          |
|----|----------------------|------|------|------------------------|---------|-----------|-----------------------|----------|
|    | L                    | P    | H    | L                      | P       | H         | L                     | H        |
| PO | 26                   | 23.5 | 42.5 | 21                     | 18-20.5 | 16.5-20.5 | 20                    | 20-25.25 |
| MM | 660                  | 597  | 1080 | 533                    | 457-521 | 419-521   | 508                   | 508-641  |

**RTA 2**      messenger      1 par boîte



**Fauteuil à basc. multiples à DM avec Schukra**  
 TFC : 1.75 V. | 1.6 M  
 Poids unitaire : 52 LB | 23.6 KG  
 Poids - boîte : 61 LB | 27.67 KG  
 Volume - boîte : 10.5 PP<sup>3</sup> | 0.29 M<sup>3</sup>

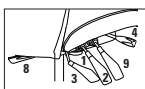

**RÉGLAGES**  
 (1) Tension basc.  
 (2) Régl. pneum. hauteur  
 (3) Inclinaison dossier  
 (4) Inclinaison assise  
 (8) Prof. assise par couliss.  
 (9) Comm. cont. bloc. basc.

Caractéristiques ergonomiques :  
 A, B, C, D, E, F, G, H, M, N, Q, S, U, V

|               | 1    | 2    | 3    | 4    | 5    | 6    | 7    | 8    | 9    | 10   | 11   | 12   |
|---------------|------|------|------|------|------|------|------|------|------|------|------|------|
| <b>1191-3</b> | 1009 | 1065 | 1112 | 1167 | 1256 | 1338 | 1420 | 1492 | 1581 | 1665 | 1779 | 1940 |

|    | DIMENSIONS HORS TOUT |      |      | DIMENSIONS DE L'ASSISE |         |         | DIMENSIONS DU DOSSIER |          |
|----|----------------------|------|------|------------------------|---------|---------|-----------------------|----------|
|    | L                    | P    | H    | L                      | P       | H       | L                     | H        |
| PO | 26                   | 23.5 | 42   | 21                     | 18-21   | 16-20   | 20                    | 20-25.25 |
| MM | 660                  | 597  | 1067 | 533                    | 457-533 | 406-508 | 508                   | 508-641  |

**RTA 2**      messenger      1 par boîte

## GRANADA AVEC SCHUKRA



modèle 3112 (3N)









modèle 3117 (3N)

## CARACTÉRISTIQUES DE SÉRIE

- Ces modèles présentent des piqûres décoratives verticales sur le dossier; le support lombaire peut se régler à la verticale selon les préférences.
- Le support lombaire se règle sur une course variant de 6 po à 10 po au-dessus de l'assise.
- Le mécanisme sur coulisse de réglage de la profondeur de l'assise à levier sur le côté est de série pour tous les modèles.
- L'assise est dotée de série en mousse moulée.
- Des accoudoirs en T à hauteur réglable munis de manchons courbes (3N) en uréthane sont de série et offerts en noir uniquement.
- Tous les modèles sont dotés de série d'un piétement en nylon noir renforcé à la fibre de verre moulé par injection avec roulettes (C65) à doubles galets pour planchers à moquette.
- Le piétement et le bâti sont offerts en noir uniquement.
- Le mécanisme d'écartement des accoudoirs Vari-Width (VA) est de série lorsque le siège est commandé avec des accoudoirs réglables. Le mécanisme permet d'écarter les accoudoirs de 2 po de part et d'autre de l'assise.
- Tous les modèles sont expédiés partiellement démontés.
- Choix de rembourrage : tissus ou vinyles uniquement. Les modèles garnis d'un vinyle peuvent présenter des piqûres sur les coussins d'assise ou de dossier, s'il y a lieu. Aussi, le risque de plissage autour de l'assise sera accru et l'arrière du dossier sera fixé à l'aide de vis décoratives.

## CARACTÉRISTIQUES EN OPTION

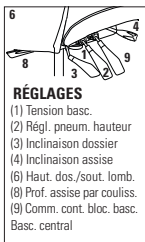
- L'assise est aussi offerte en mousse moulée. Préciser (MLD). Sans supplément.
- Pour des planchers à revêtement dur, commander des roulettes (C65R). Ajouter 21 \$.
- Pour plus de choix d'accoudoirs ou de roulettes, se reporter à la rubrique des accoudoirs et des roulettes (page 353). Le prix des roulettes en option peut être supérieur à celui des roulettes de série de votre siège et la différence sera facturée. Lorsque le prix est inférieur, la différence ne sera pas créditée.

| DESCRIPTION  | CARACTÉRISTIQUES   | MODÈLE                      | GRADES DE TEXTILE DE SÉRIE |   |                               |                    |                  |                              |                      |      |      |      |      |      |  |
|--|--|-----------------------------|----------------------------|---|-------------------------------|--------------------|------------------|------------------------------|----------------------|------|------|------|------|------|--|
|  |  |                             | 1                          | 2   | 3                             | 4                  | 5                | 6                            | 7                    | 8    | 9    | 10   | 11   | 12   |  |
|  <p><b>Fauteuil à basc. multiples à DM uni</b><br/>                     TFC : 1.5 V.   1.37 M<br/>                     Poids unitaire : 50 LB   22.7 KG<br/>                     Poids - boîte : 59 LB   26.76 KG<br/>                     Volume - boîte : 10.5 PP   0.29 M<sup>3</sup></p> |  <p><b>RÉGLAGES</b><br/>                     (1) Tension basc.<br/>                     (2) Régl. pneum. hauteur<br/>                     (3) Inclinaison dossier<br/>                     (4) Inclinaison assise<br/>                     (6) Haut. dos./sout. lomb.<br/>                     (8) Prof. assise par couliss.<br/>                     (9) Comm. cont. bloc. basc. Basc. central</p>  | <b>3112</b>                 | 1005                       | 1053  | 1094                          | 1140               | 1217             | 1287                         | 1358                 | 1419 | 1496 | 1568 | 1665 | 1803 |  |
|  |  | <b>DIMENSIONS HORS TOUT</b> |                            |   | <b>DIMENSIONS DE L'ASSISE</b> |                    |                  | <b>DIMENSIONS DU DOSSIER</b> |                      |      |      |      |      |      |  |
|  |  | L                           | P                          | H   | L                             | P                  | H                | L                            | H                    |      |      |      |      |      |  |
|  |  | PO 26<br>MM 660             | 24.5<br>622                | 37.5<br>953   | 20.5<br>521                   | 17-19.5<br>432-495 | 17-21<br>432-533 | 19<br>483                    | 17-21<br>432-533     |      |      |      |      |      |  |
|  |  |                             | <b>RTA 2</b>               |  | 1 par boîte                   |                    |                  |                              |                      |      |      |      |      |      |  |
|  <p><b>Fauteuil à basc. multiples à DH</b><br/>                     TFC : 1.75 V.   1.6 M<br/>                     Poids unitaire : 52 LB   23.6 KG<br/>                     Poids - boîte : 61 LB   27.67 KG<br/>                     Volume - boîte : 10.5 PP   0.29 M<sup>3</sup></p>    |  <p><b>RÉGLAGES</b><br/>                     (1) Tension basc.<br/>                     (2) Régl. pneum. hauteur<br/>                     (3) Inclinaison dossier<br/>                     (4) Inclinaison assise<br/>                     (6) Haut. dos./sout. lomb.<br/>                     (8) Prof. assise par couliss.<br/>                     (9) Comm. cont. bloc. basc. Basc. central</p> | <b>3117</b>                 | 1049                       | 1105  | 1152                          | 1207               | 1296             | 1378                         | 1460                 | 1532 | 1621 | 1705 | 1819 | 1980 |  |
|  |  | <b>DIMENSIONS HORS TOUT</b> |                            |   | <b>DIMENSIONS DE L'ASSISE</b> |                    |                  | <b>DIMENSIONS DU DOSSIER</b> |                      |      |      |      |      |      |  |
|  |  | L                           | P                          | H   | L                             | P                  | H                | L                            | H                    |      |      |      |      |      |  |
|  |  | PO 26<br>MM 660             | 24.5<br>622                | 43<br>1092  | 20.5<br>521                   | 17-19.5<br>432-495 | 17-21<br>432-533 | 19<br>483                    | 21.5-25.5<br>546-648 |      |      |      |      |      |  |
|  |  |                             | <b>RTA 2</b>               |  | 1 par boîte                   |                    |                  |                              |                      |      |      |      |      |      |  |



GRAPHIC



modèle 2739

modèle 2738MB



**Piètement TUN en option**  
Détails à droite.







CARACTÉRISTIQUES DE SÉRIE



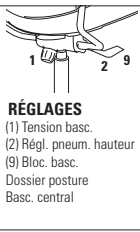

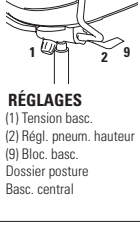

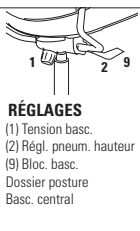

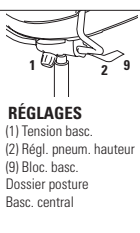

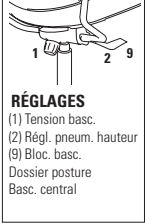
- Graphic propose un profil épuré d'inspiration européenne.
- Le dossier est profilé et cintré, et l'assise à courbe composée est généreusement rembourrée.
- Le dossier se décline en trois styles distincts, soit entièrement rembourré, en tissu maillé respirant ou en nylon perforé durable.
- Les sièges sont dotés de série d'accoudoirs à hauteur réglable avec manchons coulissants (G4).
- Le mécanisme d'écartement des accoudoirs Vari-Width (WA) est de série et permet d'écarter les accoudoirs de 2 po de part et d'autre de l'assise.
- Un mécanisme posture procure un soutien dorsal sans pareil avec contrôle de la tension et réglage posture à deux positions.
- Le piètement araignée à cinq branches moulé par injection en nylon noir chargé à la fibre de verre avec roulettes (C1) à doubles galets pour planchers à moquette est de série.

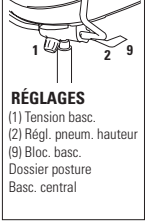
- Choix de rembourrage : tissus, vinyles ou cuirs. Les modèles garnis d'un vinyle ou cuir peuvent présenter des piqûres sur les coussins d'assise ou de dossier, s'il y a lieu.

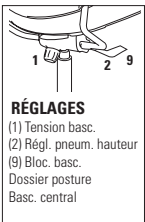
CARACTÉRISTIQUES EN OPTION

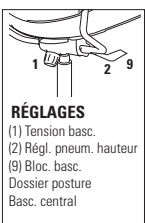
- Un piètement arqué en acier à cinq branches fini tungstène est offert en option. Préciser (TUN). Ajouter 96 \$.
- Pour des planchers à revêtement dur, commander des roulettes (C9R). Ajouter 21 \$.
- Pour plus de choix de roulettes, se reporter à la rubrique des accoudoirs et des roulettes (page 353). *Le prix des roulettes en option peut être supérieur à celui des roulettes de série de votre siège et la différence sera facturée. Lorsque le prix est inférieur, la différence ne sera pas créditée.*

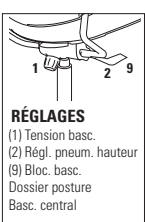
| DESCRIPTION  | CARACTÉRISTIQUES  | MODÈLE   | GRADES DE TEXTILE DE SÉRIE  |       |           |                               |     |     |                              |     |      |      |      |      |      |  |  |
|--|---|--|-----------------------------|-------|-----------|-------------------------------|-----|-----|------------------------------|-----|------|------|------|------|------|--|--|
|  |   |  | 1                           | 2     | 3         | 4                             | 5   | 6   | 7                            | 8   | 9    | 10   | 11   | 12   |      |  |  |
|  <p><b>Chaise posture à dossier en nylon</b><br/>TFC : 1 V.   0.91 M<br/>Poids unitaire : 29 LB   13.2 KG<br/>Poids - boîte : 34 LB   15.42 KG<br/>Volume - boîte : 10.75 P<sup>3</sup>   0.3 M<sup>3</sup></p>         |  <p><b>RÉGLAGES</b><br/>(1) Tension basc.<br/>(2) Régl. pneum. hauteur<br/>(9) Bloc. basc.<br/>Dossier posture<br/>Basc. central</p>   | <p>Caractéristiques ergonomiques :<br/>A, C, G, M, N</p>       | 2736                        | 624   | 656       | 683                           | 714 | 765 | 812                          | 859 | 900  | 951  | 999  | 1064 | 1156 |  |  |
|  |   |  | <b>DIMENSIONS HORS TOUT</b> |       |           | <b>DIMENSIONS DE L'ASSISE</b> |     |     | <b>DIMENSIONS DU DOSSIER</b> |     |      |      |      |      |      |  |  |
|  |   |  |                             | L     | P         | H                             | L   | P   | H                            | L   | H    |      |      |      |      |  |  |
|  |   |  | PO                          | 20    | 24        | 36                            | 20  | 19  | 16.5-20.5                    | 19  | 19   |      |      |      |      |  |  |
| MM   | 508   | 610  | 914                         | 508   | 483       | 419-521                       | 483 | 483 |                              |     |      |      |      |      |      |  |  |
|  |   |  |                             | RTA 1 | messageur | 1 par boîte                   |     |     |                              |     |      |      |      |      |      |  |  |
|  <p><b>Chaise posture à dossier en tissu maillé</b><br/>TFC : 1 V.   0.91 M<br/>Poids unitaire : 29 LB   13.2 KG<br/>Poids - boîte : 34 LB   15.42 KG<br/>Volume - boîte : 10.75 P<sup>3</sup>   0.3 M<sup>3</sup></p> |  <p><b>RÉGLAGES</b><br/>(1) Tension basc.<br/>(2) Régl. pneum. hauteur<br/>(9) Bloc. basc.<br/>Dossier posture<br/>Basc. central</p>  | <p>Caractéristiques ergonomiques :<br/>A, C, G, M, N</p>       | 2736MB                      | 732   | 764       | 791                           | 822 | 873 | 920                          | 967 | 1008 | 1059 | 1107 | 1172 | 1264 |  |  |
|  |   |  | <b>DIMENSIONS HORS TOUT</b> |       |           | <b>DIMENSIONS DE L'ASSISE</b> |     |     | <b>DIMENSIONS DU DOSSIER</b> |     |      |      |      |      |      |  |  |
|  |   |  |                             | L     | P         | H                             | L   | P   | H                            | L   | H    |      |      |      |      |  |  |
|  |   |  | PO                          | 20    | 24        | 36                            | 20  | 19  | 16.5-20.5                    | 19  | 19   |      |      |      |      |  |  |
| MM   | 508   | 610  | 914                         | 508   | 483       | 419-521                       | 483 | 483 |                              |     |      |      |      |      |      |  |  |
|  |   |  |                             | RTA 1 | messageur | 1 par boîte                   |     |     |                              |     |      |      |      |      |      |  |  |
|  <p><b>Chaise posture à dossier rembourré</b><br/>TFC : 1.25 V.   1.14 M<br/>Poids unitaire : 29 LB   13.2 KG<br/>Poids - boîte : 34 LB   15.42 KG<br/>Volume - boîte : 10.75 P<sup>3</sup>   0.3 M<sup>3</sup></p>   |  <p><b>RÉGLAGES</b><br/>(1) Tension basc.<br/>(2) Régl. pneum. hauteur<br/>(9) Bloc. basc.<br/>Dossier posture<br/>Basc. central</p> | <p>Caractéristiques ergonomiques :<br/>A, C, G, M, N</p>       | 2737                        | 697   | 737       | 771                           | 810 | 873 | 932                          | 991 | 1042 | 1106 | 1166 | 1247 | 1362 |  |  |
|  |   |  | <b>DIMENSIONS HORS TOUT</b> |       |           | <b>DIMENSIONS DE L'ASSISE</b> |     |     | <b>DIMENSIONS DU DOSSIER</b> |     |      |      |      |      |      |  |  |
|  |   |  |                             | L     | P         | H                             | L   | P   | H                            | L   | H    |      |      |      |      |  |  |
|  |   |  | PO                          | 20    | 24        | 36                            | 20  | 19  | 16.5-20.5                    | 19  | 19   |      |      |      |      |  |  |
| MM   | 508   | 610  | 914                         | 508   | 483       | 419-521                       | 483 | 483 |                              |     |      |      |      |      |      |  |  |
|  |   |  |                             | RTA 1 | messageur | 1 par boîte                   |     |     |                              |     |      |      |      |      |      |  |  |
|  <p><b>Fauteuil posture à dossier en nylon</b><br/>TFC : 1 V.   0.91 M<br/>Poids unitaire : 39 LB   17.7 KG<br/>Poids - boîte : 45 LB   20.41 KG<br/>Volume - boîte : 10.75 P<sup>3</sup>   0.3 M<sup>3</sup></p>     |  <p><b>RÉGLAGES</b><br/>(1) Tension basc.<br/>(2) Régl. pneum. hauteur<br/>(9) Bloc. basc.<br/>Dossier posture<br/>Basc. central</p> | <p>Caractéristiques ergonomiques :<br/>A, C, G, H, M, N, Q</p> | 2738                        | 724   | 756       | 783                           | 814 | 865 | 912                          | 959 | 1000 | 1051 | 1099 | 1164 | 1256 |  |  |
|  |   |  | <b>DIMENSIONS HORS TOUT</b> |       |           | <b>DIMENSIONS DE L'ASSISE</b> |     |     | <b>DIMENSIONS DU DOSSIER</b> |     |      |      |      |      |      |  |  |
|  |   |  |                             | L     | P         | H                             | L   | P   | H                            | L   | H    |      |      |      |      |  |  |
|  |   |  | PO                          | 25    | 24        | 36                            | 20  | 19  | 16.5-20.5                    | 19  | 19   |      |      |      |      |  |  |
| MM   | 635   | 610  | 914                         | 508   | 483       | 419-521                       | 483 | 483 |                              |     |      |      |      |      |      |  |  |
|  |   |  |                             | RTA 1 | messageur | 1 par boîte                   |     |     |                              |     |      |      |      |      |      |  |  |

| DESCRIPTION  | CARACTÉRISTIQUES   | MODÈLE        | GRADES DE TEXTILE DE SÉRIE  |           |   |                               |             |           |                              |      |           |           |      |      |  |
|--|--|---------------|-----------------------------|-----------|---|-------------------------------|-------------|-----------|------------------------------|------|-----------|-----------|------|------|--|
|  |  |               | 1                           | 2         | 3   | 4                             | 5           | 6         | 7                            | 8    | 9         | 10        | 11   | 12   |  |
|  <p><b>Fauteuil posture à dossier en tissu maillé</b><br/>                     TFC : 1 V.   0.91 M<br/>                     Poids unitaire : 39 LB   17.7 KG<br/>                     Poids - boîte : 45 LB   20.41 KG<br/>                     Volume - boîte : 10.75 P<sup>3</sup>   0.3 M<sup>3</sup></p>              |  <p><b>RÉGLAGES</b><br/>                     (1) Tension basc.<br/>                     (2) Régl. pneum. hauteur<br/>                     (9) Bloc. basc.<br/>                     Dossier posture<br/>                     Basc. central</p>   | <b>2738MB</b> | 829                         | 861       | 888   | 919                           | 970         | 1017      | 1064                         | 1105 | 1156      | 1204      | 1269 | 1361 |  |
|  |  |               | <b>DIMENSIONS HORS TOUT</b> |           |   | <b>DIMENSIONS DE L'ASSISE</b> |             |           | <b>DIMENSIONS DU DOSSIER</b> |      |           |           |      |      |  |
|  |  |               | <b>L</b>                    | <b>P</b>  | <b>H</b>  | <b>L</b>                      | <b>P</b>    | <b>H</b>  | <b>L</b>                     |      | <b>H</b>  |           |      |      |  |
|  |  |               | PO<br>MM                    | 25<br>635 | 24<br>610   | 36<br>914                     | 20<br>508   | 19<br>483 | 16.5-20.5<br>419-521         |      | 19<br>483 | 19<br>483 |      |      |  |
|  |  |               | <b>RTA 1</b>                |           |    |                               | 1 par boîte |           |                              |      |           |           |      |      |  |
|  <p><b>Fauteuil posture à dossier rembourré</b><br/>                     TFC : 1.25 V.   1.14 M<br/>                     Poids unitaire : 39 LB   17.7 KG<br/>                     Poids - boîte : 45 LB   20.41 KG<br/>                     Volume - boîte : 10.75 P<sup>3</sup>   0.3 M<sup>3</sup></p>                 |  <p><b>RÉGLAGES</b><br/>                     (1) Tension basc.<br/>                     (2) Régl. pneum. hauteur<br/>                     (9) Bloc. basc.<br/>                     Dossier posture<br/>                     Basc. central</p>   | <b>2739</b>   | 794                         | 834       | 868   | 907                           | 970         | 1029      | 1088                         | 1139 | 1203      | 1263      | 1344 | 1459 |  |
|  |  |               | <b>DIMENSIONS HORS TOUT</b> |           |   | <b>DIMENSIONS DE L'ASSISE</b> |             |           | <b>DIMENSIONS DU DOSSIER</b> |      |           |           |      |      |  |
|  |  |               | <b>L</b>                    | <b>P</b>  | <b>H</b>  | <b>L</b>                      | <b>P</b>    | <b>H</b>  | <b>L</b>                     |      | <b>H</b>  |           |      |      |  |
|  |  |               | PO<br>MM                    | 25<br>635 | 24<br>610   | 36<br>914                     | 20<br>508   | 19<br>483 | 16.5-20.5<br>419-521         |      | 19<br>483 | 19<br>483 |      |      |  |
|  |  |               | <b>RTA 1</b>                |           |    |                               | 1 par boîte |           |                              |      |           |           |      |      |  |
|  <p><b>Tabouret posture à dossier en nylon, avec acc.</b><br/>                     TFC : 1 V.   0.91 M<br/>                     Poids unitaire : 45 LB   20.5 KG<br/>                     Poids - boîte : 50 LB   22.68 KG<br/>                     Volume - boîte : 10.75 P<sup>3</sup>   0.3 M<sup>3</sup></p>          |  <p><b>RÉGLAGES</b><br/>                     (1) Tension basc.<br/>                     (2) Régl. pneum. hauteur<br/>                     (9) Bloc. basc.<br/>                     Dossier posture<br/>                     Basc. central</p>   | <b>2748</b>   | 966                         | 998       | 1025  | 1056                          | 1107        | 1154      | 1201                         | 1242 | 1293      | 1341      | 1406 | 1498 |  |
|  |  |               | <b>DIMENSIONS HORS TOUT</b> |           |   | <b>DIMENSIONS DE L'ASSISE</b> |             |           | <b>DIMENSIONS DU DOSSIER</b> |      |           |           |      |      |  |
|  |  |               | <b>L</b>                    | <b>P</b>  | <b>H</b>  | <b>L</b>                      | <b>P</b>    | <b>H</b>  | <b>L</b>                     |      | <b>H</b>  |           |      |      |  |
|  |  |               | PO<br>MM                    | 25<br>635 | 24<br>610   | 46<br>1168                    | 20<br>508   | 19<br>483 | 23-33<br>584-838             |      | 19<br>483 | 19<br>483 |      |      |  |
|  |  |               | <b>RTA 1</b>                |           |  |                               | 1 par boîte |           |                              |      |           |           |      |      |  |
|  <p><b>Tabouret posture à dossier en tissu maillé, avec acc.</b><br/>                     TFC : 1 V.   0.91 M<br/>                     Poids unitaire : 46 LB   20.9 KG<br/>                     Poids - boîte : 51 LB   23.13 KG<br/>                     Volume - boîte : 10.75 P<sup>3</sup>   0.3 M<sup>3</sup></p> |  <p><b>RÉGLAGES</b><br/>                     (1) Tension basc.<br/>                     (2) Régl. pneum. hauteur<br/>                     (9) Bloc. basc.<br/>                     Dossier posture<br/>                     Basc. central</p> | <b>2748MB</b> | 1075                        | 1107      | 1134  | 1165                          | 1216        | 1263      | 1310                         | 1351 | 1402      | 1450      | 1515 | 1607 |  |
|  |  |               | <b>DIMENSIONS HORS TOUT</b> |           |   | <b>DIMENSIONS DE L'ASSISE</b> |             |           | <b>DIMENSIONS DU DOSSIER</b> |      |           |           |      |      |  |
|  |  |               | <b>L</b>                    | <b>P</b>  | <b>H</b>  | <b>L</b>                      | <b>P</b>    | <b>H</b>  | <b>L</b>                     |      | <b>H</b>  |           |      |      |  |
|  |  |               | PO<br>MM                    | 25<br>635 | 24<br>610   | 46<br>1168                    | 20<br>508   | 19<br>483 | 23-33<br>584-838             |      | 19<br>483 | 19<br>483 |      |      |  |
|  |  |               | <b>RTA 1</b>                |           |  |                               | 1 par boîte |           |                              |      |           |           |      |      |  |
|  <p><b>Tabouret posture à dossier rembourré, avec acc.</b><br/>                     TFC : 1.25 V.   1.14 M<br/>                     Poids unitaire : 47 LB   21.4 KG<br/>                     Poids - boîte : 52 LB   23.59 KG<br/>                     Volume - boîte : 10.75 P<sup>3</sup>   0.3 M<sup>3</sup></p>    |  <p><b>RÉGLAGES</b><br/>                     (1) Tension basc.<br/>                     (2) Régl. pneum. hauteur<br/>                     (9) Bloc. basc.<br/>                     Dossier posture<br/>                     Basc. central</p> | <b>2749</b>   | 1041                        | 1081      | 1115  | 1154                          | 1217        | 1276      | 1335                         | 1386 | 1450      | 1510      | 1591 | 1706 |  |
|  |  |               | <b>DIMENSIONS HORS TOUT</b> |           |   | <b>DIMENSIONS DE L'ASSISE</b> |             |           | <b>DIMENSIONS DU DOSSIER</b> |      |           |           |      |      |  |
|  |  |               | <b>L</b>                    | <b>P</b>  | <b>H</b>  | <b>L</b>                      | <b>P</b>    | <b>H</b>  | <b>L</b>                     |      | <b>H</b>  |           |      |      |  |
|  |  |               | PO<br>MM                    | 25<br>635 | 24<br>610   | 46<br>1168                    | 20<br>508   | 19<br>483 | 23-33<br>584-838             |      | 19<br>483 | 19<br>483 |      |      |  |
|  |  |               | <b>RTA 1</b>                |           |  |                               | 1 par boîte |           |                              |      |           |           |      |      |  |

LOOVER



modèle 2660-8



modèle 2660-3



Mousse viscoélastique en option  
Détails à droite.



modèle 2661-8







modèle 2662-3





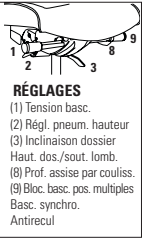

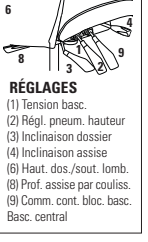

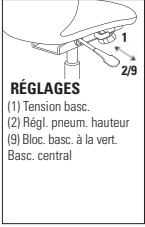

CARACTÉRISTIQUES DE SÉRIE

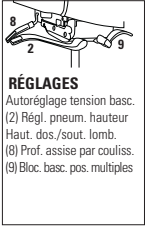
- Loover est le tout premier siège Global doté d'un mécanisme de basculement synchronisé avec capteur de poids qui n'exige aucun réglage de la tension du basculement.
- Un support lombaire dynamique est intégré au dossier persienné et se règle en hauteur sur une course de 2,25 po au moyen d'un système dissimulé à rochet.
- Les sièges sont dotés de série du cylindre pneumatique de qualité supérieure Descente en douceur<sup>MC</sup> de Global qui permet de placer facilement le siège exactement à la hauteur voulue.
- Le mécanisme sur coulisse de réglage de la profondeur de l'assise est de série sur les modèles à basculements multiples, à basculement synchronisé et à basculement synchronisé avec capteur de poids.
- Des accoudoirs à hauteur et à écartement réglables (G5) dotés de manchons en uréthane durable et doux au toucher sont de série. Les manchons pivotent également de 30° vers l'intérieur ou l'extérieur, s'orientant vers le clavier ou vers la souris.
- Le mécanisme d'écartement des accoudoirs Vari-Width (WA) est de série lorsque le siège est commandé avec des accoudoirs réglables. Le mécanisme permet d'écarter les accoudoirs de 2 po de part et d'autre de l'assise.
- Un piètement gouverneur à cinq branches en nylon chargé à la fibre de verre (B7B) est de série et muni de roulettes (C1) pour planchers à moquette.
- Choix de rembourrage : tissus, vinyles ou cuirs. Les modèles garnis d'un vinyle ou cuir peuvent présenter des piqûres sur les coussins d'assise ou de dossier, s'il y a lieu.
- Vingt-quatre teintes sont offertes pour le tissu maillé du dossier : rive (VU10), dune (VU11), soleil couchant (VU12), chocolat (VU13), pâturin arctique (VU14), ardoise (VU15), mascaret (VU16), lichen (VU17), rose rouge (VU18), noir franc (VU19), blanc (VU20), limette (VU21), chartreuse (VU23), mosaïque bleue (VU26), ciel (VU28), bleu primaire (VU32), tangerine (VU34), paprika (VU37), millet (VU40), chardonneret (VU43), tourterelle (VU55), argent (VU63), rose vif (VU65) et mitaine rouge (VU70). Veuillez préciser.
- Le prix courant des modèles à petite assise est le même que celui de sièges à assise régulière.

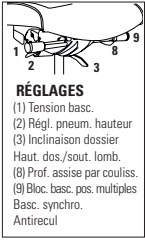
CARACTÉRISTIQUES EN OPTION

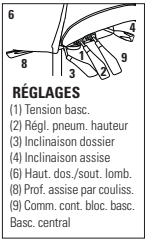
- Assise en mousse viscoélastique offerte. Préciser (MF) Ajouter 106 \$.
- Un piètement fini aluminium poli (B7A) est offert en option. Préciser (ALU). Ajouter 131 \$.
- Pour des planchers à revêtement dur, commander des roulettes (C9R). Ajouter 21 \$.
- Pour plus de choix d'accoudoirs ou de roulettes, se reporter à la rubrique des accoudoirs et des roulettes (page 353). *Le prix des roulettes en option peut être supérieur à celui des roulettes de série de votre siège et la différence sera facturée. Lorsque le prix est inférieur, la différence ne sera pas créditée.*

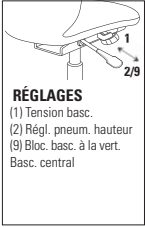
| DESCRIPTION  | CARACTÉRISTIQUES  | MODÈLE   | GRADES DE TEXTILE DE SÉRIE   |         |             |                        |         |   |                       |   |   |    |    |    |                      |  |  |                        |  |  |                       |  |  |   |   |   |   |   |   |   |   |  |         |    |      |    |       |             |      |         |  |        |     |      |     |         |         |     |         |  |
|--|---|--|--|---------|-------------|------------------------|---------|---|-----------------------|---|---|----|----|----|----------------------|--|--|------------------------|--|--|-----------------------|--|--|---|---|---|---|---|---|---|---|--|---------|----|------|----|-------|-------------|------|---------|--|--------|-----|------|-----|---------|---------|-----|---------|--|
|  |   |  | 1  | 2       | 3           | 4                      | 5       | 6 | 7                     | 8 | 9 | 10 | 11 | 12 |                      |  |  |                        |  |  |                       |  |  |   |   |   |   |   |   |   |   |  |         |    |      |    |       |             |      |         |  |        |     |      |     |         |         |     |         |  |
|  <p><b>Fauteuil à basc. synchro à dossier très haut inclinable</b><br/>TFC : 1 V.   0.91 M<br/>Poids unitaire : 56 LB   25.5 KG<br/>Poids - boîte : 68 LB   30.84 KG<br/>Volume - boîte : 11 P<sup>3</sup>   0.31 M<sup>3</sup></p> |  <p><b>RÉGLAGES</b><br/>(1) Tension basc.<br/>(2) Régl. pneum. hauteur<br/>(3) Inclinaison dossier<br/>Haut. dos./sout. lomb.<br/>(8) Prof. assise par couliss.<br/>(9) Bloc. basc. pos. multiples<br/>Basc. synchro.<br/>Antirecul</p>              | <p><b>2660-0</b> 1059 1091 1118 1149 1200 1247 1294 1335 1386 1434 1499 1591<br/> <b>2660P-0</b> Petite assise<br/>                     PO L20 P18-21 H16.25-20.25   MM L508 P457-533 H413-514</p> | <table border="1"> <thead> <tr> <th colspan="3">DIMENSIONS HORS TOUT</th> <th colspan="3">DIMENSIONS DE L'ASSISE</th> <th colspan="3">DIMENSIONS DU DOSSIER</th> </tr> <tr> <th>L</th><th>P</th><th>H</th> <th>L</th><th>P</th><th>H</th> <th>L</th><th>H</th><th></th> </tr> </thead> <tbody> <tr> <td>PO 25,5</td><td>25</td><td>45,5</td> <td>20</td><td>19-22</td><td>16,25-20,25</td> <td>19,5</td><td>26,5-29</td><td></td> </tr> <tr> <td>MM 648</td><td>635</td><td>1156</td> <td>508</td><td>483-559</td><td>413-514</td> <td>495</td><td>673-737</td><td></td> </tr> </tbody> </table> |         |             |                        |         |   |                       |   |   |    |    |    | DIMENSIONS HORS TOUT |  |  | DIMENSIONS DE L'ASSISE |  |  | DIMENSIONS DU DOSSIER |  |  | L | P | H | L | P | H | L | H |  | PO 25,5 | 25 | 45,5 | 20 | 19-22 | 16,25-20,25 | 19,5 | 26,5-29 |  | MM 648 | 635 | 1156 | 508 | 483-559 | 413-514 | 495 | 673-737 |  |
|  |   |  | DIMENSIONS HORS TOUT   |         |             | DIMENSIONS DE L'ASSISE |         |   | DIMENSIONS DU DOSSIER |   |   |    |    |    |                      |  |  |                        |  |  |                       |  |  |   |   |   |   |   |   |   |   |  |         |    |      |    |       |             |      |         |  |        |     |      |     |         |         |     |         |  |
| L  | P   | H  | L  | P       | H           | L                      | H       |   |                       |   |   |    |    |    |                      |  |  |                        |  |  |                       |  |  |   |   |   |   |   |   |   |   |  |         |    |      |    |       |             |      |         |  |        |     |      |     |         |         |     |         |  |
| PO 25,5  | 25  | 45,5   | 20   | 19-22   | 16,25-20,25 | 19,5                   | 26,5-29 |   |                       |   |   |    |    |    |                      |  |  |                        |  |  |                       |  |  |   |   |   |   |   |   |   |   |  |         |    |      |    |       |             |      |         |  |        |     |      |     |         |         |     |         |  |
| MM 648   | 635   | 1156   | 508  | 483-559 | 413-514     | 495                    | 673-737 |   |                       |   |   |    |    |    |                      |  |  |                        |  |  |                       |  |  |   |   |   |   |   |   |   |   |  |         |    |      |    |       |             |      |         |  |        |     |      |     |         |         |     |         |  |
|  |   | <p>Caractéristiques ergonomiques :<br/>A, B, C, D, E, G, H, L, M, N, Q, R, U</p> <p>RTA 2  1 par boîte</p>      |  |         |             |                        |         |   |                       |   |   |    |    |    |                      |  |  |                        |  |  |                       |  |  |   |   |   |   |   |   |   |   |  |         |    |      |    |       |             |      |         |  |        |     |      |     |         |         |     |         |  |
|  <p><b>Fauteuil à basc. multiples à dossier très haut</b><br/>TFC : 1 V.   0.91 M<br/>Poids unitaire : 60 LB   27.3 KG<br/>Poids - boîte : 68 LB   30.84 KG<br/>Volume - boîte : 11 P<sup>3</sup>   0.31 M<sup>3</sup></p>          |  <p><b>RÉGLAGES</b><br/>(1) Tension basc.<br/>(2) Régl. pneum. hauteur<br/>(3) Inclinaison dossier<br/>(4) Inclinaison assise<br/>(6) Haut. dos./sout. lomb.<br/>(8) Prof. assise par couliss.<br/>(9) Comm. cont. bloc. basc.<br/>Basc. central</p> | <p><b>2660-3</b> 1059 1091 1118 1149 1200 1247 1294 1335 1386 1434 1499 1591<br/> <b>2660P-3</b> Petite assise<br/>                     PO L20 P18-21 H16-20   MM L508 P457-533 H406-508</p>       | <table border="1"> <thead> <tr> <th colspan="3">DIMENSIONS HORS TOUT</th> <th colspan="3">DIMENSIONS DE L'ASSISE</th> <th colspan="3">DIMENSIONS DU DOSSIER</th> </tr> <tr> <th>L</th><th>P</th><th>H</th> <th>L</th><th>P</th><th>H</th> <th>L</th><th>H</th><th></th> </tr> </thead> <tbody> <tr> <td>PO 25,5</td><td>25</td><td>45,5</td> <td>20</td><td>19-22</td><td>16-20</td> <td>19,5</td><td>26,5-29</td><td></td> </tr> <tr> <td>MM 648</td><td>635</td><td>1156</td> <td>508</td><td>483-559</td><td>406-508</td> <td>495</td><td>673-737</td><td></td> </tr> </tbody> </table>       |         |             |                        |         |   |                       |   |   |    |    |    | DIMENSIONS HORS TOUT |  |  | DIMENSIONS DE L'ASSISE |  |  | DIMENSIONS DU DOSSIER |  |  | L | P | H | L | P | H | L | H |  | PO 25,5 | 25 | 45,5 | 20 | 19-22 | 16-20       | 19,5 | 26,5-29 |  | MM 648 | 635 | 1156 | 508 | 483-559 | 406-508 | 495 | 673-737 |  |
|  |   |  | DIMENSIONS HORS TOUT   |         |             | DIMENSIONS DE L'ASSISE |         |   | DIMENSIONS DU DOSSIER |   |   |    |    |    |                      |  |  |                        |  |  |                       |  |  |   |   |   |   |   |   |   |   |  |         |    |      |    |       |             |      |         |  |        |     |      |     |         |         |     |         |  |
| L  | P   | H  | L  | P       | H           | L                      | H       |   |                       |   |   |    |    |    |                      |  |  |                        |  |  |                       |  |  |   |   |   |   |   |   |   |   |  |         |    |      |    |       |             |      |         |  |        |     |      |     |         |         |     |         |  |
| PO 25,5  | 25  | 45,5   | 20   | 19-22   | 16-20       | 19,5                   | 26,5-29 |   |                       |   |   |    |    |    |                      |  |  |                        |  |  |                       |  |  |   |   |   |   |   |   |   |   |  |         |    |      |    |       |             |      |         |  |        |     |      |     |         |         |     |         |  |
| MM 648   | 635   | 1156   | 508  | 483-559 | 406-508     | 495                    | 673-737 |   |                       |   |   |    |    |    |                      |  |  |                        |  |  |                       |  |  |   |   |   |   |   |   |   |   |  |         |    |      |    |       |             |      |         |  |        |     |      |     |         |         |     |         |  |
|  |   | <p>Caractéristiques ergonomiques :<br/>A, B, C, D, E, F, G, H, M, N, Q, R, S, U</p> <p>RTA 2  1 par boîte</p>   |  |         |             |                        |         |   |                       |   |   |    |    |    |                      |  |  |                        |  |  |                       |  |  |   |   |   |   |   |   |   |   |  |         |    |      |    |       |             |      |         |  |        |     |      |     |         |         |     |         |  |

| DESCRIPTION   | CARACTÉRISTIQUES  | MODÈLE  | GRADES DE TEXTILE DE SÉRIE |   |             |                        |     |         |                       |      |         |    |    |    |
|---|---|---|----------------------------|---|-------------|------------------------|-----|---------|-----------------------|------|---------|----|----|----|
|   |   |   | 1                          | 2   | 3           | 4                      | 5   | 6       | 7                     | 8    | 9       | 10 | 11 | 12 |
|  <p><b>Fauteuil basculant à dossier très haut</b><br/>                     TFC : 1 V.   0,91 M<br/>                     Poids unitaire : 54 LB   24,5 KG<br/>                     Poids - boîte : 62 LB   28,12 KG<br/>                     Volume - boîte : 11 P<sup>3</sup>   0,31 M<sup>3</sup></p>                           |  <p><b>RÉGLAGES</b><br/>                     (1) Tension basc.<br/>                     (2) Régl. pneum. hauteur<br/>                     (9) Bloc. basc. à la vert.<br/>                     Basc. central</p>  | <b>2660-4</b> 963 995 1022 1053 1104 1151 1198 1239 1290 1338 1403 1495<br><b>2660P-4</b> Petite assise<br>PO L20 P18-19 H16-21   MM L508 P457-483 H406-533         | DIMENSIONS HORS TOUT       |   |             | DIMENSIONS DE L'ASSISE |     |         | DIMENSIONS DU DOSSIER |      |         |    |    |    |
|   |   |   | L                          | P   | H           | L                      | P   | H       | L                     | H    |         |    |    |    |
|   |   |   | PO                         | 25,5  | 25          | 45,5                   | 20  | 19-20   | 16-21                 | 19,5 | 26,5-29 |    |    |    |
|   |   |   | MM                         | 648   | 635         | 1156                   | 508 | 483-508 | 406-533               | 495  | 673-737 |    |    |    |
|   |   | Caractéristiques ergonomiques :<br>A, B, C, D, H, M, N, Q, R, S, U  | <b>RTA 2</b>               |    | 1 par boîte |                        |     |         |                       |      |         |    |    |    |
|  <p><b>Fauteuil à basc. synchro à dossier très haut et capteur de poids</b><br/>                     TFC : 1 V.   0,91 M<br/>                     Poids unitaire : 58 LB   26,4 KG<br/>                     Poids - boîte : 66 LB   29,94 KG<br/>                     Volume - boîte : 11 P<sup>3</sup>   0,31 M<sup>3</sup></p> |  <p><b>RÉGLAGES</b><br/>                     Autoréglage tension basc.<br/>                     (2) Régl. pneum. hauteur<br/>                     Haut. dos./sout. lomb.<br/>                     (8) Prof. assise par couliss.<br/>                     (9) Bloc. basc. pos. multiples</p>  | <b>2660-8</b> 1059 1091 1118 1149 1200 1247 1294 1335 1386 1434 1499 1591<br><b>2660P-8</b> Petite assise<br>PO L20 P18-21 H16-21   MM L508 P457-533 H406-533       | DIMENSIONS HORS TOUT       |   |             | DIMENSIONS DE L'ASSISE |     |         | DIMENSIONS DU DOSSIER |      |         |    |    |    |
|   |   |   | L                          | P   | H           | L                      | P   | H       | L                     | H    |         |    |    |    |
|   |   |   | PO                         | 25,5  | 25          | 45,5                   | 20  | 19-22   | 16-21                 | 19,5 | 26,5-29 |    |    |    |
|   |   |   | MM                         | 648   | 635         | 1156                   | 508 | 483-559 | 406-533               | 495  | 673-737 |    |    |    |
|   |   | Caractéristiques ergonomiques :<br>A, B, C, D, E, H, L, M, N, Q, R, U   | <b>RTA 2</b>               |    | 1 par boîte |                        |     |         |                       |      |         |    |    |    |
|  <p><b>Fauteuil à basc. synchro à DH inclinable</b><br/>                     TFC : 1 V.   0,91 M<br/>                     Poids unitaire : 54 LB   24,5 KG<br/>                     Poids - boîte : 66 LB   29,94 KG<br/>                     Volume - boîte : 10,5 P<sup>3</sup>   0,29 M<sup>3</sup></p>                      |  <p><b>RÉGLAGES</b><br/>                     (1) Tension basc.<br/>                     (2) Régl. pneum. hauteur<br/>                     (3) Inclinaison dossier<br/>                     Haut. dos./sout. lomb.<br/>                     (8) Prof. assise par couliss.<br/>                     (9) Bloc. basc. pos. multiples<br/>                     Basc. synchro.<br/>                     Antirecul</p>               | <b>2661-0</b> 1030 1062 1089 1120 1171 1218 1265 1306 1357 1405 1470 1562<br><b>2661P-0</b> Petite assise<br>PO L20 P18-21 H16-25-20,25   MM L508 P457-533 H413-514 | DIMENSIONS HORS TOUT       |   |             | DIMENSIONS DE L'ASSISE |     |         | DIMENSIONS DU DOSSIER |      |         |    |    |    |
|   |   |   | L                          | P   | H           | L                      | P   | H       | L                     | H    |         |    |    |    |
|   |   |   | PO                         | 25,5  | 24          | 42,5                   | 20  | 19-22   | 16,25-20,25           | 19,5 | 25-27,5 |    |    |    |
|   |   |   | MM                         | 648   | 610         | 1080                   | 508 | 483-559 | 413-514               | 495  | 635-699 |    |    |    |
|   |   | Caractéristiques ergonomiques :<br>A, B, C, D, E, G, H, L, M, N, Q, R, U  | <b>RTA 2</b>               |  | 1 par boîte |                        |     |         |                       |      |         |    |    |    |
|  <p><b>Fauteuil à basc. multiples à DH</b><br/>                     TFC : 1 V.   0,91 M<br/>                     Poids unitaire : 56 LB   25,5 KG<br/>                     Poids - boîte : 68 LB   30,84 KG<br/>                     Volume - boîte : 10,5 P<sup>3</sup>   0,29 M<sup>3</sup></p>                              |  <p><b>RÉGLAGES</b><br/>                     (1) Tension basc.<br/>                     (2) Régl. pneum. hauteur<br/>                     (3) Inclinaison dossier<br/>                     (4) Inclinaison assise<br/>                     (6) Haut. dos./sout. lomb.<br/>                     (8) Prof. assise par couliss.<br/>                     (9) Comm. cont. bloc. basc.<br/>                     Basc. central</p> | <b>2661-3</b> 1030 1062 1089 1120 1171 1218 1265 1306 1357 1405 1470 1562<br><b>2661P-3</b> Petite assise<br>PO L20 P18-21 H16-20   MM L508 P457-533 H406-508       | DIMENSIONS HORS TOUT       |   |             | DIMENSIONS DE L'ASSISE |     |         | DIMENSIONS DU DOSSIER |      |         |    |    |    |
|   |   |   | L                          | P   | H           | L                      | P   | H       | L                     | H    |         |    |    |    |
|   |   |   | PO                         | 25,5  | 25          | 42,5                   | 20  | 19-22   | 16-20                 | 19,5 | 25-27,5 |    |    |    |
|   |   |   | MM                         | 648   | 635         | 1080                   | 508 | 483-559 | 406-508               | 495  | 635-699 |    |    |    |
|   |   | Caractéristiques ergonomiques :<br>A, B, C, D, E, F, G, H, M, N, Q, R, S, U   | <b>RTA 2</b>               |  | 1 par boîte |                        |     |         |                       |      |         |    |    |    |
|  <p><b>Fauteuil basculant à DH</b><br/>                     TFC : 1 V.   0,91 M<br/>                     Poids unitaire : 50 LB   22,7 KG<br/>                     Poids - boîte : 62 LB   28,12 KG<br/>                     Volume - boîte : 10,5 P<sup>3</sup>   0,29 M<sup>3</sup></p>                                      |  <p><b>RÉGLAGES</b><br/>                     (1) Tension basc.<br/>                     (2) Régl. pneum. hauteur<br/>                     (9) Bloc. basc. à la vert.<br/>                     Basc. central</p>  | <b>2661-4</b> 932 964 991 1022 1073 1120 1167 1208 1259 1307 1372 1464<br><b>2661P-4</b> Petite assise<br>PO L20 P18-19 H16-21   MM L508 P457-483 H406-533          | DIMENSIONS HORS TOUT       |   |             | DIMENSIONS DE L'ASSISE |     |         | DIMENSIONS DU DOSSIER |      |         |    |    |    |
|   |   |   | L                          | P   | H           | L                      | P   | H       | L                     | H    |         |    |    |    |
|   |   |   | PO                         | 25,5  | 25          | 42,5                   | 20  | 19-20   | 16-21                 | 19,5 | 25-27,5 |    |    |    |
|   |   |   | MM                         | 648   | 635         | 1080                   | 508 | 483-508 | 406-533               | 495  | 635-699 |    |    |    |
|   |   | Caractéristiques ergonomiques :<br>A, B, C, D, H, M, N, Q, R, S, U  | <b>RTA 2</b>               |  | 1 par boîte |                        |     |         |                       |      |         |    |    |    |

DESCRIPTION

CARACTÉRISTIQUES

MODÈLE

GRADES DE TEXTILE DE SÉRIE

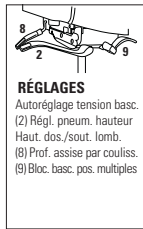

**RÉGLAGES**  
 Autoréglage tension basc.  
 (2) Régl. pneum. hauteur  
 Haut. dos./sout. lomb.  
 (8) Prof. assise par couliss.  
 (9) Bloc. basc. pos. multiples

**Fauteuil à basc. synchro à DH et capteur de poids**  
 TFC : 1 V. | 0.91 M  
 Poids unitaire : 54 LB | 24.5 KG  
 Poids - boîte : 66 LB | 29.94 KG  
 Volume - boîte : 10.5 PP | 0.3 M<sup>3</sup>

Caractéristiques ergonomiques :  
 A, B, C, D, E, H, L, M, N, Q, R, U

|  |     | 1         | 2                      | 3           | 4       | 5                     | 6       | 7    | 8    | 9    | 10   | 11   | 12   |
|--|-----|-----------|------------------------|-------------|---------|-----------------------|---------|------|------|------|------|------|------|
| <b>2661-8</b>                                    |     | 1030      | 1062                   | 1089        | 1120    | 1171                  | 1218    | 1265 | 1306 | 1357 | 1405 | 1470 | 1562 |
| <b>2661P-8</b> Petite assise                     |     |           |                        |             |         |                       |         |      |      |      |      |      |      |
| PO L20 P18-21 H16-21   MM L508 P457-533 H406-533 |     |           |                        |             |         |                       |         |      |      |      |      |      |      |
| DIMENSIONS HORS TOUT                             |     |           | DIMENSIONS DE L'ASSISE |             |         | DIMENSIONS DU DOSSIER |         |      |      |      |      |      |      |
| L  | P   | H         | L                      | P           | H       | L                     | H       |      |      |      |      |      |      |
| PO 25,5  | 24  | 42,5      | 20                     | 19-22       | 16-21   | 19,5                  | 25-27,5 |      |      |      |      |      |      |
| MM 648   | 610 | 1080      | 508                    | 483-559     | 406-533 | 495                   | 635-699 |      |      |      |      |      |      |
| RTA 2  |     | messenger |                        | 1 par boîte |         |                       |         |      |      |      |      |      |      |

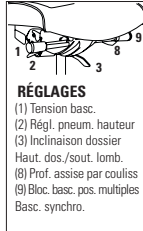

**RÉGLAGES**  
 (1) Tension basc.  
 (2) Régl. pneum. hauteur  
 (3) Inclinaison dossier  
 Haut. dos./sout. lomb.  
 (8) Prof. assise par couliss.  
 (9) Bloc. basc. pos. multiples  
 Basc. synchro.

**Fauteuil à basc. synchro à DM inclinable**  
 TFC : 1 V. | 0.91 M  
 Poids unitaire : 52 LB | 23.6 KG  
 Poids - boîte : 64 LB | 29.03 KG  
 Volume - boîte : 10.5 PP | 0.29 M<sup>3</sup>

Caractéristiques ergonomiques :  
 A, B, C, D, E, G, H, L, M, N, Q, R, U

|  |     | 1         | 2                      | 3           | 4           | 5                     | 6       | 7    | 8    | 9    | 10   | 11   | 12   |
|--|-----|-----------|------------------------|-------------|-------------|-----------------------|---------|------|------|------|------|------|------|
| <b>2662-0</b>  |     | 1003      | 1035                   | 1062        | 1093        | 1144                  | 1191    | 1238 | 1279 | 1330 | 1378 | 1443 | 1535 |
| <b>2662P-0</b> Petite assise                           |     |           |                        |             |             |                       |         |      |      |      |      |      |      |
| PO L20 P18-21 H16.25-20.25   MM L508 P457-533 H413-514 |     |           |                        |             |             |                       |         |      |      |      |      |      |      |
| DIMENSIONS HORS TOUT                                   |     |           | DIMENSIONS DE L'ASSISE |             |             | DIMENSIONS DU DOSSIER |         |      |      |      |      |      |      |
| L  | P   | H         | L                      | P           | H           | L                     | H       |      |      |      |      |      |      |
| PO 25,5  | 24  | 39,5      | 20                     | 19-22       | 16,25-20,25 | 19,5                  | 22-24,5 |      |      |      |      |      |      |
| MM 648   | 610 | 1003      | 508                    | 483-559     | 413-514     | 495                   | 559-622 |      |      |      |      |      |      |
| RTA 2  |     | messenger |                        | 1 par boîte |             |                       |         |      |      |      |      |      |      |

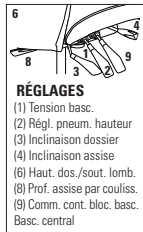

**RÉGLAGES**  
 (1) Tension basc.  
 (2) Régl. pneum. hauteur  
 (3) Inclinaison dossier  
 (4) Inclinaison assise  
 (6) Haut. dos./sout. lomb.  
 (8) Prof. assise par couliss.  
 (9) Comm. cont. bloc. basc.  
 Basc. central

**Fauteuil à basc. multiples à DM**  
 TFC : 1 V. | 0.91 M  
 Poids unitaire : 54 LB | 24.5 KG  
 Poids - boîte : 66 LB | 29.94 KG  
 Volume - boîte : 10.5 PP | 0.29 M<sup>3</sup>

Caractéristiques ergonomiques :  
 A, B, C, D, E, F, G, H, M, N, Q, R, S, U

|  |     | 1         | 2                      | 3           | 4       | 5                     | 6       | 7    | 8    | 9    | 10   | 11   | 12   |
|--|-----|-----------|------------------------|-------------|---------|-----------------------|---------|------|------|------|------|------|------|
| <b>2662-3</b>                                    |     | 1003      | 1035                   | 1062        | 1093    | 1144                  | 1191    | 1238 | 1279 | 1330 | 1378 | 1443 | 1535 |
| <b>2662P-3</b> Petite assise                     |     |           |                        |             |         |                       |         |      |      |      |      |      |      |
| PO L20 P18-21 H16-20   MM L508 P457-533 H406-508 |     |           |                        |             |         |                       |         |      |      |      |      |      |      |
| DIMENSIONS HORS TOUT                             |     |           | DIMENSIONS DE L'ASSISE |             |         | DIMENSIONS DU DOSSIER |         |      |      |      |      |      |      |
| L  | P   | H         | L                      | P           | H       | L                     | H       |      |      |      |      |      |      |
| PO 25,5  | 25  | 39,5      | 20                     | 19-22       | 16-20   | 19,5                  | 22-24,5 |      |      |      |      |      |      |
| MM 648   | 635 | 1003      | 508                    | 483-559     | 406-508 | 495                   | 559-622 |      |      |      |      |      |      |
| RTA 2  |     | messenger |                        | 1 par boîte |         |                       |         |      |      |      |      |      |      |

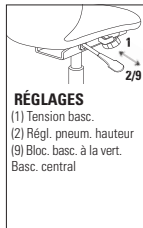

**RÉGLAGES**  
 (1) Tension basc.  
 (2) Régl. pneum. hauteur  
 (9) Bloc. basc. à la vert.  
 Basc. central

**Fauteuil basculant à DM**  
 TFC : 1 V. | 0.91 M  
 Poids unitaire : 48 LB | 21.8 KG  
 Poids - boîte : 60 LB | 27.22 KG  
 Volume - boîte : 10.5 PP | 0.29 M<sup>3</sup>

Caractéristiques ergonomiques :  
 A, B, C, D, H, M, N, Q, R, S, U

|  |     | 1         | 2                      | 3           | 4       | 5                     | 6       | 7    | 8    | 9    | 10   | 11   | 12   |
|--|-----|-----------|------------------------|-------------|---------|-----------------------|---------|------|------|------|------|------|------|
| <b>2662-4</b>                                    |     | 902       | 934                    | 961         | 992     | 1043                  | 1090    | 1137 | 1178 | 1229 | 1277 | 1342 | 1434 |
| <b>2662P-4</b> Petite assise                     |     |           |                        |             |         |                       |         |      |      |      |      |      |      |
| PO L20 P18-19 H16-21   MM L508 P457-483 H406-533 |     |           |                        |             |         |                       |         |      |      |      |      |      |      |
| DIMENSIONS HORS TOUT                             |     |           | DIMENSIONS DE L'ASSISE |             |         | DIMENSIONS DU DOSSIER |         |      |      |      |      |      |      |
| L  | P   | H         | L                      | P           | H       | L                     | H       |      |      |      |      |      |      |
| PO 25,5  | 25  | 39,5      | 20                     | 19-20       | 16-21   | 19,5                  | 22-24,5 |      |      |      |      |      |      |
| MM 648   | 635 | 1003      | 508                    | 483-508     | 406-533 | 495                   | 559-622 |      |      |      |      |      |      |
| RTA 2  |     | messenger |                        | 1 par boîte |         |                       |         |      |      |      |      |      |      |

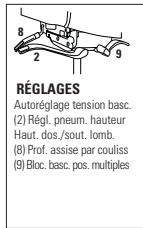







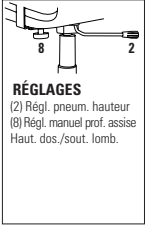

**RÉGLAGES**  
 Autoréglage tension basc.  
 (2) Régl. pneum. hauteur  
 Haut. dos./sout. lomb.  
 (8) Prof. assise par couliss.  
 (9) Bloc. basc. pos. multiples

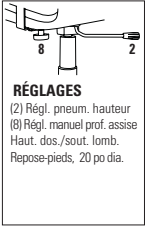
**Fauteuil à basc. synchro à DM et capteur de poids**  
 TFC : 1 V. | 0.91 M  
 Poids unitaire : 52 LB | 23.6 KG  
 Poids - boîte : 64 LB | 29.03 KG  
 Volume - boîte : 10.5 PP | 0.29 M<sup>3</sup>

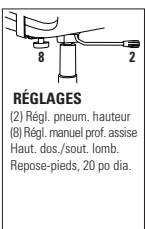
Caractéristiques ergonomiques :  
 A, B, C, D, E, H, L, M, N, Q, R, U

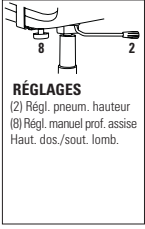
|  |     | 1         | 2                      | 3           | 4       | 5                     | 6       | 7    | 8    | 9    | 10   | 11   | 12   |
|--|-----|-----------|------------------------|-------------|---------|-----------------------|---------|------|------|------|------|------|------|
| <b>2662-8</b>                                    |     | 1003      | 1035                   | 1062        | 1093    | 1144                  | 1191    | 1238 | 1279 | 1330 | 1378 | 1443 | 1535 |
| <b>2662P-8</b> Petite assise                     |     |           |                        |             |         |                       |         |      |      |      |      |      |      |
| PO L20 P18-21 H16-21   MM L508 P457-533 H406-533 |     |           |                        |             |         |                       |         |      |      |      |      |      |      |
| DIMENSIONS HORS TOUT                             |     |           | DIMENSIONS DE L'ASSISE |             |         | DIMENSIONS DU DOSSIER |         |      |      |      |      |      |      |
| L  | P   | H         | L                      | P           | H       | L                     | H       |      |      |      |      |      |      |
| PO 25,5  | 24  | 39,5      | 20                     | 19-22       | 16-21   | 19,5                  | 22-24,5 |      |      |      |      |      |      |
| MM 648   | 610 | 1003      | 508                    | 483-559     | 406-533 | 495                   | 559-622 |      |      |      |      |      |      |
| RTA 2  |     | messenger |                        | 1 par boîte |         |                       |         |      |      |      |      |      |      |

| DESCRIPTION   | CARACTÉRISTIQUES   | MODÈLE   | GRADES DE TEXTILE DE SÉRIE |   |             |                        |         |           |                       |     |   |    |    |    |  |  |
|---|--|--|----------------------------|---|-------------|------------------------|---------|-----------|-----------------------|-----|---|----|----|----|--|--|
|   |  |  | 1                          | 2   | 3           | 4                      | 5       | 6         | 7                     | 8   | 9 | 10 | 11 | 12 |  |  |
|  <p><b>Fauteuil fonctionnel à DM</b><br/>TFC : 1 V.   0.91 M<br/>Poids unitaire : 36 LB   16.4 KG<br/>Poids - boîte : 45 LB   20.41 KG<br/>Volume - boîte : 10.5 PP   0.29 M<sup>3</sup></p>                     |  <p><b>RÉGLAGES</b><br/>(2) Régl. pneum. hauteur<br/>(8) Régl. manuel prof. assise<br/>Haut. dos./sout. lomb.</p>                               | <p><b>2662-6</b> 900 932 959 990 1041 1088 1135 1176 1227 1275 1340 1432<br/> <b>2662P-6</b> Petite assise<br/>                     PO L20 P18-19 H16.5-21.5   MM L508 P457-483 H419-546</p> | DIMENSIONS HORS TOUT       |   |             | DIMENSIONS DE L'ASSISE |         |           | DIMENSIONS DU DOSSIER |     |   |    |    |    |  |  |
|   |  |  | L                          | P   | H           | L                      | P       | H         | L                     | H   |   |    |    |    |  |  |
|   |  |  | PO 25.5                    | 25  | 39.5        | 20                     | 19-20   | 16.5-21.5 | 19.5                  | 21  |   |    |    |    |  |  |
|   |  |  | MM 648                     | 635   | 1003        | 508                    | 483-508 | 419-546   | 495                   | 533 |   |    |    |    |  |  |
|   |  |  | <b>RTA 2</b>               |    | 1 par boîte |                        |         |           |                       |     |   |    |    |    |  |  |
|  <p><b>Fauteuil à hauteur réglable fonctionnel à DM</b><br/>TFC : 1 V.   0.91 M<br/>Poids unitaire : 41 LB   18.6 KG<br/>Poids - boîte : 50 LB   22.68 KG<br/>Volume - boîte : 10.5 PP   0.29 M<sup>3</sup></p>  |  <p><b>RÉGLAGES</b><br/>(2) Régl. pneum. hauteur<br/>(8) Régl. manuel prof. assise<br/>Haut. dos./sout. lomb.<br/>Repose-pieds, 20 po dia.</p>  | <p><b>2663-6</b> 1187 1219 1246 1277 1328 1375 1422 1463 1514 1562 1627 1719<br/> <b>2663P-6</b> Petite assise<br/>                     PO L20 P18-19 H24-34   MM L508 P457-483 H610-864</p> | DIMENSIONS HORS TOUT       |   |             | DIMENSIONS DE L'ASSISE |         |           | DIMENSIONS DU DOSSIER |     |   |    |    |    |  |  |
|   |  |  | L                          | P   | H           | L                      | P       | H         | L                     | H   |   |    |    |    |  |  |
|   |  |  | PO 25.5                    | 25  | 50          | 20                     | 19-20   | 24-34     | 19.5                  | 21  |   |    |    |    |  |  |
|   |  |  | MM 648                     | 635   | 1270        | 508                    | 483-508 | 610-864   | 495                   | 533 |   |    |    |    |  |  |
|   |  |  | <b>RTA 2</b>               |    | 1 par boîte |                        |         |           |                       |     |   |    |    |    |  |  |
|  <p><b>Tabouret à hauteur réglable fonctionnel à DM</b><br/>TFC : 1 V.   0.91 M<br/>Poids unitaire : 35 LB   15.9 KG<br/>Poids - boîte : 44 LB   19.96 KG<br/>Volume - boîte : 10.5 PP   0.29 M<sup>3</sup></p> |  <p><b>RÉGLAGES</b><br/>(2) Régl. pneum. hauteur<br/>(8) Régl. manuel prof. assise<br/>Haut. dos./sout. lomb.<br/>Repose-pieds, 20 po dia.</p> | <p><b>2664-6</b> 1040 1072 1099 1130 1181 1228 1275 1316 1367 1415 1480 1572<br/> <b>2664P-6</b> Petite assise<br/>                     PO L20 P18-19 H24-34   MM L508 P457-483 H610-864</p> | DIMENSIONS HORS TOUT       |   |             | DIMENSIONS DE L'ASSISE |         |           | DIMENSIONS DU DOSSIER |     |   |    |    |    |  |  |
|   |  |  | L                          | P   | H           | L                      | P       | H         | L                     | H   |   |    |    |    |  |  |
|   |  |  | PO 20                      | 25  | 50          | 20                     | 19-20   | 24-34     | 19.5                  | 21  |   |    |    |    |  |  |
|   |  |  | MM 508                     | 635   | 1270        | 508                    | 483-508 | 610-864   | 495                   | 533 |   |    |    |    |  |  |
|   |  |  | <b>RTA 2</b>               |  | 1 par boîte |                        |         |           |                       |     |   |    |    |    |  |  |
|  <p><b>Chaise fonctionnelle à DM</b><br/>TFC : 1 V.   0.91 M<br/>Poids unitaire : 30 LB   13.6 KG<br/>Poids - boîte : 39 LB   17.69 KG<br/>Volume - boîte : 10.5 PP   0.29 M<sup>3</sup></p>                   |  <p><b>RÉGLAGES</b><br/>(2) Régl. pneum. hauteur<br/>(8) Régl. manuel prof. assise<br/>Haut. dos./sout. lomb.</p>                             | <p><b>2665-6</b> 753 785 812 843 894 941 988 1029 1080 1128 1193 1285<br/> <b>2665P-6</b> Petite assise<br/>                     PO L20 P18-19 H16.5-21.5   MM L508 P457-483 H419-546</p>    | DIMENSIONS HORS TOUT       |   |             | DIMENSIONS DE L'ASSISE |         |           | DIMENSIONS DU DOSSIER |     |   |    |    |    |  |  |
|   |  |  | L                          | P   | H           | L                      | P       | H         | L                     | H   |   |    |    |    |  |  |
|   |  |  | PO 20                      | 25  | 39.5        | 20                     | 19-20   | 16.5-21.5 | 19.5                  | 21  |   |    |    |    |  |  |
|   |  |  | MM 508                     | 635   | 1003        | 508                    | 483-508 | 419-546   | 495                   | 533 |   |    |    |    |  |  |
|   |  |  | <b>RTA 2</b>               |  | 1 par boîte |                        |         |           |                       |     |   |    |    |    |  |  |



LURAY



Manchons en bois en option

modèle 6461-2, manchons en bois



modèle 6460-2, manchons en uréthane

MÉCANISMES :

Basculement (-4)

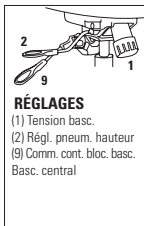

RÉGLAGES

- (1) Tension basc.
- (2) Régl. pneum. hauteur
- (9) Comm. cont. bloc. basc.
- Basc. central

Caractéristiques ergonomiques :

A, B, C, M, N, S, U

Caractéristiques ergonomiques U - non applicable sur les modèles de sièges sur socle

Basculement aux genoux (-2)

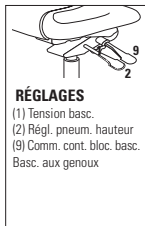

RÉGLAGES

- (1) Tension basc.
- (2) Régl. pneum. hauteur
- (9) Comm. cont. bloc. basc.
- Basc. aux genoux

Caractéristiques ergonomiques :

A, B, C, J, M, N, U

CARACTÉRISTIQUES DE SÉRIE

- La gamme Luray est conçue pour la salle de conseil, la salle de réunion et les bureaux de direction.
- La gamme offre un choix de finis qui s'agenceront à tout décor, d'éléments en nylon durable aux élégantes garnitures en bois, en passant par un fini aluminium poli contemporain.
- Trois hauteurs sont offertes pour le dossier, qui présente des piqûres horizontales.
- Les piqûres définissant l'assise et le dossier sont discrètes, réalisées de série au moyen d'un fil de même couleur que le textile.
- La gamme propose des modèles basculants et à basculement aux genoux.
- Les sièges sont dotés de série du cylindre pneumatique de qualité supérieure Descente en douceur<sup>MC</sup> de Global qui permet de placer facilement le siège exactement à la hauteur voulue.
- Les modèles de sièges sur socle permettent d'installer des sièges à emplacement fixe à divers endroits comme les amphithéâtres, les classes, les bancs de jurys, les espaces publics et bien plus encore. Le socle doit être fixé au sol (fixations non comprises). Se reporter au Guide d'installation des bases sur socle ou au site Web pour plus de détails.
- Des accoudoirs à hauteur fixe en nylon renforcé à la fibre de verre à manchons en uréthane durable et doux au toucher sont de série pour la gamme. Les manchons surplombent l'avant et les côtés des accoudoirs, le bord souple amortit les chocs entre le bureau et le siège.
- Tous les modèles sont dotés d'un piétement en uréthane noir de série. Le bâti est offert en noir et les roulettes (C1) pour planchers à moquette sont de série.
- Choix de rembourrage : tissus, vinyles ou cuirs. Les modèles garnis d'un vinyle ou cuir peuvent présenter des piqûres sur les coussins d'assise ou de dossier, s'il y a lieu.

CARACTÉRISTIQUES EN OPTION





- Le rembourrage peut présenter des surpiqûres plus apparentes (fil plus épais) dans un choix de 14 teintes agencées ou contrastantes. À préciser.
- Pour plus de choix de roulettes, se reporter à la rubrique des accoudoirs et des roulettes (page 353). *Le prix des roulettes en option peut être supérieur à celui des roulettes de série de votre siège et la différence sera facturée. Lorsque le prix est inférieur, la différence ne sera pas créditée.*
- Les modèles de sièges sur socle sont dotés d'une base noire et d'un cylindre réglable en hauteur sur 2 po. Préciser :
  - (SH) Pivotant, mécanisme de retour automatique à la hauteur maximale. Sans supplément.
  - (SN) Non pivotant, mécanisme de retour automatique à la hauteur maximale. Ajouter 16 \$.
  - (SC) Pivotant, mécanismes de retour automatique au centre et à la hauteur maximale. Ajouter 26 \$.

Ajouter les codes d'options dans l'ordre suivant :

- **Numéro de modèle**  
**6460** Fauteuil à dossier très haut.  
**6461** Fauteuil à dossier haut.  
**6462** Fauteuil à dossier moyen.
- **Textile**  
 Préciser le code.
- **Mécanisme**  
**(4)** modèle basculant. Sans supplément.  
**(2)** modèle à basculement aux genoux. Ajouter 131 \$.
- **Accoudoirs**  
**(SS)** Nylon noir et manchons en uréthane.  
**(AN)** Aluminium et manchons en uréthane. Aluminium et garniture en bois : préciser un fini ci-dessous et ajouter 197 \$.  
**(AB)** Absolu AAM  
**(B2)** Noir BKM  
**(AE)** Cerisier ACM  
**(EO)** Chêne foncé EOM  
**(EC)** Espresso ECM  
**(HG)** Gris HGM  
**(AH)** Miel AHM  
**(TM)** Acajou TMM  
**(AV)** Érable AVM  
**(MW)** Noyer moyen MWM  
**(NT)** Noyer naturel NLW  
**(AT)** Nuit ASM  
**(BI)** Noce Biondo NBM  
**(GI)** Noce Grigio NGM  
**(EI)** Noce Leggero NEM  
**(MI)** Noce Medio NMM  
**(SK)** Palissandre SKM  
**(TF)** Bois fruitier TFM  
**(W4)** Noyer TWMM  
**(WR)** Crème WC WTM  
**(WH)** Blanc WHM  
**(WC)** Cerisier d'hiver WCM  
 (consulter le site Web pour les teintes)
- **Piétement**  
**(B7)** Nylon noir B7B.  
**(A7)** Aluminium poli B7A. Ajouter 131 \$.
- **Roulettes**  
**(CX)** Roulettes à doubles galets pour planchers à moquette (C1).  
**(ID)** Roulettes à doubles galets pour planchers à revêtement dur (CSR). Ajouter 21 \$.
- **Piqûres**  
**(MS)** Surpiqûres décoratives d'une teinte agencée. Sans supplément.  
**(XB)** Beige  
**(XG)** Clairière  
**(XK)** Acajou  
**(XH)** Marine 3  
**(XF)** Nickel  
**(XL)** Rubis  
**(XC)** Fumée  
**(XA)** Graphite  
**(XJ)** Écru  
**(XD)** Pinchard  
**(XN)** Céruse  
**(XI)** Écarlate  
**(XE)** Taupe  
 (consulter le site Web pour les teintes)
- **Mousse - Assise**  
**(SF)** Mousse régulière  
**(MF)** Mousse viscoélastique. Ajouter 106 \$.

EXEMPLE D'UN CODE POUR LA COMMANDE D'UN SIÈGE LURAY :

|        |         |           |            |           |           |         |                 |
|--------|---------|-----------|------------|-----------|-----------|---------|-----------------|
| 6460   | -WA50   | -4        | -AH        | -A7       | -CX       | -MS     | -SF             |
| modèle | textile | mécanisme | accoudoirs | piétement | roulettes | piqûres | mousse - assise |

| DESCRIPTION   | CARACTÉRISTIQUES                                   | MODÈLE                      | GRADES DE TEXTILE DE SÉRIE |      |                               |      |           |                              |      |      |      |      |      |      |  |
|---|--|-----------------------------|----------------------------|------|-------------------------------|------|-----------|------------------------------|------|------|------|------|------|------|--|
|   |  |                             | 1                          | 2    | 3                             | 4    | 5         | 6                            | 7    | 8    | 9    | 10   | 11   | 12   |  |
|  <p><b>Fauteuil à dossier très haut</b><br/>TFC : 2.25 V.   2.06 M<br/>Poids unitaire : 38 LB   17.3 KG<br/>Poids - boîte : 46 LB   20.87 KG<br/>Volume - boîte : 14.75 P³   0.41 M³</p>                   | Se reporter aux notes pour le choix de mécanismes. | <b>6460</b>                 | 1017                       | 1089 | 1150                          | 1220 | 1335      | 1440                         | 1546 | 1638 | 1753 | 1861 | 2007 | 2214 |  |
|   |  | <b>DIMENSIONS HORS TOUT</b> |                            |      | <b>DIMENSIONS DE L'ASSISE</b> |      |           | <b>DIMENSIONS DU DOSSIER</b> |      |      |      |      |      |      |  |
|   |  | L                           | P                          | H    | L                             | P    | H         | L                            | H    |      |      |      |      |      |  |
|   |  | PO 25                       | 26.5                       | 46   | 20                            | 19   | 16.5-21.5 | 20                           | 27.5 |      |      |      |      |      |  |
| MM 635  | 673  | 1168                        | 508                        | 483  | 419-546                       | 508  | 699       |                              |      |      |      |      |      |      |  |
|   |  | <b>RTA 1</b>                | 1 par boîte                |      |                               |      |           |                              |      |      |      |      |      |      |  |
|  <p><b>Fauteuil à dossier très haut - siège sur socle</b><br/>TFC : 2.25 V.   2.06 M<br/>Poids unitaire : 39 LB   17.7 KG<br/>Poids - boîte : 47 LB   21.32 KG<br/>Volume - boîte : 14.75 P³   0.41 M³</p> | Se reporter aux notes pour le choix de mécanismes. | <b>6460PB</b>               | 1226                       | 1298 | 1359                          | 1429 | 1543      | 1649                         | 1755 | 1847 | 1962 | 2070 | 2216 | 2423 |  |
|   |  | <b>DIMENSIONS HORS TOUT</b> |                            |      | <b>DIMENSIONS DE L'ASSISE</b> |      |           | <b>DIMENSIONS DU DOSSIER</b> |      |      |      |      |      |      |  |
|   |  | L                           | P                          | H    | L                             | P    | H         | L                            | H    |      |      |      |      |      |  |
|   |  | PO 25                       | 26.5                       | 44   | 20                            | 19   | 17-19     | 20                           | 27.5 |      |      |      |      |      |  |
| MM 635  | 673  | 1118                        | 508                        | 483  | 432-483                       | 508  | 699       |                              |      |      |      |      |      |      |  |
|   |  | <b>RTA 1</b>                | 1 par boîte                |      |                               |      |           |                              |      |      |      |      |      |      |  |
|  <p><b>Fauteuil à dossier haut</b><br/>TFC : 2 V.   1.83 M<br/>Poids unitaire : 36 LB   16.4 KG<br/>Poids - boîte : 44 LB   19.96 KG<br/>Volume - boîte : 13.75 P³   0.38 M³</p>                           | Se reporter aux notes pour le choix de mécanismes. | <b>6461</b>                 | 984                        | 1048 | 1102                          | 1165 | 1266      | 1360                         | 1454 | 1536 | 1638 | 1734 | 1864 | 2048 |  |
|   |  | <b>DIMENSIONS HORS TOUT</b> |                            |      | <b>DIMENSIONS DE L'ASSISE</b> |      |           | <b>DIMENSIONS DU DOSSIER</b> |      |      |      |      |      |      |  |
|   |  | L                           | P                          | H    | L                             | P    | H         | L                            | H    |      |      |      |      |      |  |
|   |  | PO 25                       | 26.5                       | 42.5 | 20                            | 19   | 16.5-21.5 | 20                           | 24   |      |      |      |      |      |  |
| MM 635  | 673  | 1080                        | 508                        | 483  | 419-546                       | 508  | 610       |                              |      |      |      |      |      |      |  |
|   |  | <b>RTA 1</b>                | 1 par boîte                |      |                               |      |           |                              |      |      |      |      |      |      |  |
|  <p><b>Fauteuil à dossier haut - siège sur socle</b><br/>TFC : 2 V.   1.83 M<br/>Poids unitaire : 37 LB   16.8 KG<br/>Poids - boîte : 45 LB   20.41 KG<br/>Volume - boîte : 13.75 P³   0.38 M³</p>       | Se reporter aux notes pour le choix de mécanismes. | <b>6461PB</b>               | 1193                       | 1257 | 1311                          | 1373 | 1475      | 1569                         | 1663 | 1745 | 1847 | 1943 | 2073 | 2257 |  |
|   |  | <b>DIMENSIONS HORS TOUT</b> |                            |      | <b>DIMENSIONS DE L'ASSISE</b> |      |           | <b>DIMENSIONS DU DOSSIER</b> |      |      |      |      |      |      |  |
|   |  | L                           | P                          | H    | L                             | P    | H         | L                            | H    |      |      |      |      |      |  |
|   |  | PO 25                       | 26.5                       | 41   | 20                            | 19   | 17-19     | 20                           | 24   |      |      |      |      |      |  |
| MM 635  | 673  | 1041                        | 508                        | 483  | 432-483                       | 508  | 610       |                              |      |      |      |      |      |      |  |
|   |  | <b>RTA 1</b>                | 1 par boîte                |      |                               |      |           |                              |      |      |      |      |      |      |  |
|  <p><b>Fauteuil à dossier moyen</b><br/>TFC : 1.75 V.   1.6 M<br/>Poids unitaire : 34 LB   15.5 KG<br/>Poids - boîte : 40 LB   18.14 KG<br/>Volume - boîte : 13.75 P³   0.38 M³</p>                      | Se reporter aux notes pour le choix de mécanismes. | <b>6462</b>                 | 952                        | 1008 | 1055                          | 1110 | 1199      | 1281                         | 1363 | 1435 | 1524 | 1608 | 1722 | 1883 |  |
|   |  | <b>DIMENSIONS HORS TOUT</b> |                            |      | <b>DIMENSIONS DE L'ASSISE</b> |      |           | <b>DIMENSIONS DU DOSSIER</b> |      |      |      |      |      |      |  |
|   |  | L                           | P                          | H    | L                             | P    | H         | L                            | H    |      |      |      |      |      |  |
|   |  | PO 25                       | 26.5                       | 39.5 | 20                            | 19   | 16.5-21.5 | 20                           | 21   |      |      |      |      |      |  |
| MM 635  | 673  | 1003                        | 508                        | 483  | 419-546                       | 508  | 533       |                              |      |      |      |      |      |      |  |
|   |  | <b>RTA 1</b>                | 1 par boîte                |      |                               |      |           |                              |      |      |      |      |      |      |  |



| DESCRIPTION   | CARACTÉRISTIQUES                                   | MODÈLE  | GRADES DE TEXTILE DE SÉRIE |      |                      |                       |      |                        |      |      |                       |      |      |      |   |   |   |   |   |   |   |  |    |    |      |    |    |    |       |    |    |    |     |     |     |     |     |         |     |     |              |  |  |             |
|---|--|---|----------------------------|------|----------------------|-----------------------|------|------------------------|------|------|-----------------------|------|------|------|---|---|---|---|---|---|---|--|----|----|------|----|----|----|-------|----|----|----|-----|-----|-----|-----|-----|---------|-----|-----|--------------|--|--|-------------|
|   |  |   | 1                          | 2    | 3                    | 4                     | 5    | 6                      | 7    | 8    | 9                     | 10   | 11   | 12   |   |   |   |   |   |   |   |  |    |    |      |    |    |    |       |    |    |    |     |     |     |     |     |         |     |     |              |  |  |             |
|  <p><b>Fauteuil à dossier moyen - siège sur socle</b><br/>                     TFC : 1.75 V.   1.6 M<br/>                     Poids unitaire : 35 LB   15.9 KG<br/>                     Poids - boîte : 41 LB   18.6 KG<br/>                     Volume - boîte : 13.75 P<sup>3</sup>   0.38 M<sup>3</sup></p> | Se reporter aux notes pour le choix de mécanismes. | <b>6462PB</b>   | 1159                       | 1215 | 1262                 | 1317                  | 1406 | 1488                   | 1570 | 1642 | 1731                  | 1815 | 1929 | 2090 |   |   |   |   |   |   |   |  |    |    |      |    |    |    |       |    |    |    |     |     |     |     |     |         |     |     |              |  |  |             |
|   |  | <table border="1"> <thead> <tr> <th colspan="3">DIMENSIONS HORS TOUT</th> <th colspan="3">DIMENSIONS DE L'ASSISE</th> <th colspan="3">DIMENSIONS DU DOSSIER</th> </tr> <tr> <th>L</th> <th>P</th> <th>H</th> <th>L</th> <th>P</th> <th>H</th> <th>L</th> <th>H</th> <th></th> </tr> </thead> <tbody> <tr> <td>PO</td> <td>25</td> <td>26.5</td> <td>37</td> <td>20</td> <td>19</td> <td>17-19</td> <td>20</td> <td>21</td> </tr> <tr> <td>MM</td> <td>635</td> <td>673</td> <td>940</td> <td>508</td> <td>483</td> <td>432-483</td> <td>508</td> <td>533</td> </tr> </tbody> </table> |                            |      | DIMENSIONS HORS TOUT |                       |      | DIMENSIONS DE L'ASSISE |      |      | DIMENSIONS DU DOSSIER |      |      | L    | P | H | L | P | H | L | H |  | PO | 25 | 26.5 | 37 | 20 | 19 | 17-19 | 20 | 21 | MM | 635 | 673 | 940 | 508 | 483 | 432-483 | 508 | 533 | <b>RTA 1</b> |  |  | 1 par boîte |
| DIMENSIONS HORS TOUT  |  |   | DIMENSIONS DE L'ASSISE     |      |                      | DIMENSIONS DU DOSSIER |      |                        |      |      |                       |      |      |      |   |   |   |   |   |   |   |  |    |    |      |    |    |    |       |    |    |    |     |     |     |     |     |         |     |     |              |  |  |             |
| L   | P  | H   | L                          | P    | H                    | L                     | H    |                        |      |      |                       |      |      |      |   |   |   |   |   |   |   |  |    |    |      |    |    |    |       |    |    |    |     |     |     |     |     |         |     |     |              |  |  |             |
| PO  | 25   | 26.5  | 37                         | 20   | 19                   | 17-19                 | 20   | 21                     |      |      |                       |      |      |      |   |   |   |   |   |   |   |  |    |    |      |    |    |    |       |    |    |    |     |     |     |     |     |         |     |     |              |  |  |             |
| MM  | 635  | 673   | 940                        | 508  | 483                  | 432-483               | 508  | 533                    |      |      |                       |      |      |      |   |   |   |   |   |   |   |  |    |    |      |    |    |    |       |    |    |    |     |     |     |     |     |         |     |     |              |  |  |             |

## MALAGA



modèle 3140-3 (TD)



modèle 3140-3 (TD/PSB)



**Mousse viscoélastique en option**  
Détails à droite.



modèle 3141-3



modèle 3141-3

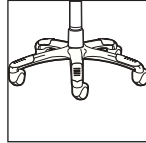

**Piètement B2 en option**  
Détails à droite.

## CARACTÉRISTIQUES DE SÉRIE

- Les sièges Malaga présentent tous de série une assise en mousse moulée profilée, un support lombaire intégré et une coquille arrière de dossier rembourrée.
- Des accoudoirs en T à hauteur réglable avec manchons en forme de goutte en uréthane (TD) sont de série.
- Tous les modèles sont dotés de série d'un piètement araignée en nylon noir renforcé à la fibre de verre moulé par injection avec roulettes (C10) à doubles galets pour planchers à moquette.
- Le piètement et le bâti sont offerts en noir uniquement.
- Tous les modèles (sauf les modèles à dossier haut) sont expédiés partiellement démontés.
- Le mécanisme d'écartement des accoudoirs Vari-Width (WA) est de série lorsque le siège est commandé avec des accoudoirs réglables. Le mécanisme permet d'écarter les accoudoirs de 2 po de part et d'autre de l'assise.
- Les modèles haut rendement figurent à la section des modèles haut rendement (page 338).
- Choix de rembourrage : tissus uniquement.

## CARACTÉRISTIQUES EN OPTION

- Une coquille arrière de dossier en polypropylène durable est offerte en option, en noir uniquement. Préciser (PSB). Sans supplément.
- Une coquille de dossier en polyester résistant à l'abrasion est offerte en option. Résistant aux chocs. Noir uniquement. Préciser (BKB). Ajouter 9 \$.
- Un piètement en aluminium poli avec embouts noirs est aussi offert en option. Préciser (B2). Ajouter 131 \$.
- Pour des planchers à revêtement dur, commander des roulettes (C10R). Ajouter 20 \$.
- Pour plus de choix d'accoudoirs ou de roulettes, se reporter à la rubrique des accoudoirs et des roulettes (page 353). Le prix des roulettes en option peut être supérieur à celui des roulettes de série de votre siège et la différence sera facturée. Lorsque le prix est inférieur, la différence ne sera pas créditée.

## DESCRIPTION



**Fauteuil à basc. multiples à DH**  
TFC : 1.75 V. | 1.6 M  
Poids unitaire : 45 LB | 20.5 KG  
Poids - boîte : 54 LB | 24.49 KG  
Volume - boîte : 10.5 P<sup>3</sup> | 0.29 M<sup>3</sup>

## CARACTÉRISTIQUES

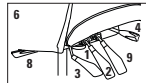

### RÉGLAGES

- (1) Tension basc.
- (2) Régl. pneum. hauteur
- (3) Inclinaison dossier
- (4) Inclinaison assise
- (6) Haut. dos./sout. lomb.
- (8) Prof. assise par couliss.
- (9) Comm. cont. bloc. basc. Basc. central

Caractéristiques ergonomiques :  
A, B, C, D, E, F, G, H, M, N, Q, S

## MODÈLE

## GRADES DE TEXTILE DE SÉRIE

|               | 1    | 2    | 3    | 4    | 5    | 6    | 7    | 8    | 9    | 10   | 11   | 12   |
|---------------|------|------|------|------|------|------|------|------|------|------|------|------|
| <b>3140-3</b> | 1207 | 1263 | 1310 | 1365 | 1454 | 1536 | 1618 | 1690 | 1779 | 1863 | 1977 | 2138 |

|    | DIMENSIONS HORS TOUT |     |      | DIMENSIONS DE L'ASSISE |         |           | DIMENSIONS DU DOSSIER |         |
|----|----------------------|-----|------|------------------------|---------|-----------|-----------------------|---------|
|    | L                    | P   | H    | L                      | P       | H         | L                     | H       |
| PO | 26                   | 25  | 41   | 20                     | 18-21   | 16.5-21.5 | 18.5                  | 22.5-25 |
| MM | 660                  | 635 | 1041 | 508                    | 457-533 | 419-546   | 470                   | 572-635 |

RTA 2



1 par boîte



**Fauteuil à basc. multiples à DB**  
TFC : 1.5 V. | 1.37 M  
Poids unitaire : 43 LB | 19.5 KG  
Poids - boîte : 52 LB | 23.59 KG  
Volume - boîte : 10.5 P<sup>3</sup> | 0.29 M<sup>3</sup>

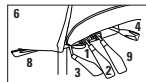

### RÉGLAGES

- (1) Tension basc.
- (2) Régl. pneum. hauteur
- (3) Inclinaison dossier
- (4) Inclinaison assise
- (6) Haut. dos./sout. lomb.
- (8) Prof. assise par couliss.
- (9) Comm. cont. bloc. basc. Basc. central

Caractéristiques ergonomiques :  
A, B, C, D, E, F, G, H, M, N, Q, S, U

|               | 1    | 2    | 3    | 4    | 5    | 6    | 7    | 8    | 9    | 10   | 11   | 12   |
|---------------|------|------|------|------|------|------|------|------|------|------|------|------|
| <b>3141-3</b> | 1144 | 1192 | 1233 | 1279 | 1356 | 1426 | 1497 | 1558 | 1635 | 1707 | 1804 | 1942 |

|    | DIMENSIONS HORS TOUT |     |     | DIMENSIONS DE L'ASSISE |         |           | DIMENSIONS DU DOSSIER |         |
|----|----------------------|-----|-----|------------------------|---------|-----------|-----------------------|---------|
|    | L                    | P   | H   | L                      | P       | H         | L                     | H       |
| PO | 26                   | 24  | 37  | 20                     | 18-21   | 16.5-21.5 | 19.5                  | 19-21.5 |
| MM | 660                  | 610 | 940 | 508                    | 457-533 | 419-546   | 495                   | 483-546 |

RTA 2



1 par boîte

NOETIC



modèle 6074



modèle 6075  
(accoudeurs 4D illustrés)

MÉCANISMES :

Basculements multiples

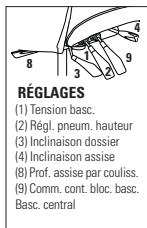

RÉGLAGES

- (1) Tension basc.
- (2) Régl. pneum. hauteur
- (3) Inclinaison dossier
- (4) Inclinaison assise
- (8) Prof. assise par couliss.
- (9) Comm. cont. bloc. basc. Basc. central

Basculement synchronisé avec capteur de poids

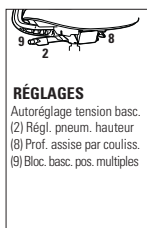

RÉGLAGES

- Autoréglage tension basc.
- (2) Régl. pneum. hauteur
- (8) Prof. assise par couliss.
- (9) Bloc. basc. pos. multiples

Caractéristiques ergonomiques :

A, B, C, E, F, G, M, N, S

Caractéristiques ergonomiques :

B, C, E, L, M, N

Mécanisme fonctionnel pivotant de base

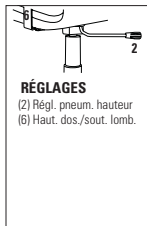

RÉGLAGES

- (2) Régl. pneum. hauteur
- (6) Haut. dos/sout. lomb.

Caractéristiques ergonomiques :

C, M, N

CARACTÉRISTIQUES DE SÉRIE

- Le Noetic est un siège de travail ergonomique conçu avec soin qui invite chacun à exceller.
- Trois mécanismes sont proposés : un mécanisme fonctionnel pivotant de base, un mécanisme à basculements multiples et un mécanisme à basculement synchronisé avec capteur de poids (les tabourets à hauteur réglable sont dotés du mécanisme fonctionnel pivotant de base uniquement).
- Trois couleurs sont offertes pour le bâti, soit noir (BLK), brume (FOG) et ombre (SHW).
- Les modèles à dossier en tissu maille sont offerts en tissu maille Digital (6 teintes) ou en tissu maille Dimension (10 teintes).
- Les modèles à dossier rembourrés présentent une garniture exclusive qui combine un textile (intérieur du dossier) et un tissu maille Dimension (extérieur du dossier). Le tissu maille Dimension s'agence avec la couleur choisie pour le bâti (bâti BLK – tissu maille DBK; bâti FOG – tissu maille DST; bâti SHW – tissu maille DGM).
- Les sièges de travail dotés d'un mécanisme à basculements multiples ou à basculement synchronisé avec capteur de poids présentent de série une assise coulissante à profondeur réglable.
- La gamme propose des modèles avec et sans accoudeurs. Des accoudeurs en P à hauteur fixe ou des accoudeurs à hauteur réglable d'une couleur assortie sont offerts.
- Les accoudeurs à hauteur réglable peuvent être dotés de manchons coulissants à profondeur réglable (2D) ou de manchons pivotants à largeur et écartement réglables (4D).
- Les modèles à bâti fini noir ou ombre sont dotés d'accoudeurs et de manchons de couleur assortie. Les accoudeurs de modèles à bâti fini brume sont agencés à la couleur du bâti tandis que les manchons, le bouton de réglage de la hauteur et la garniture sont finis ombre.
- Un support lombaire réglable est offert moyennant un supplément pour les modèles à dossier en tissu maille. Le support se règle à la verticale sur 2,75 po (70 mm).
- Tous les modèles peuvent être dotés d'un piétement à cinq branches en nylon d'une couleur assortie ou d'un piétement fini aluminium poli.
- Les roulettes pour planchers à moquette (C82) ou à revêtement dur (C82R) sont agencées au fini du piétement. Le piétement fini noir ou ombre est doté de roulettes noires. Le piétement fini brume est muni de roulettes finies brume. Le piétement fini aluminium poli est doté de roulettes noires.
- Ces sièges offrent une capacité pouvant atteindre 300 lb.
- Choix de rembourrage : tissus, vinyles ou cuirs. Les modèles garnis d'un vinyle ou cuir peuvent présenter des piqûres sur les coussins d'assise ou de dossier, s'il y a lieu.

Ajouter les codes d'options dans l'ordre suivant :

- **Numéro de modèle**  
précisez le numéro de modèle
- **Tissu maille** (modèles à dossier en tissu maille)  
**Tissu maille Digital**  
(D50) Tissu maille Digital rouge  
(D51) Tissu maille Digital bleu  
(D52) Tissu maille Digital marine  
(D53) Tissu maille Digital ombre  
(D54) Tissu maille Digital brouillard  
(D55) Tissu maille Digital noir  
**Tissu maille Dimension**  
(DBE) Tissu maille Dimension baie  
(DBK) Tissu maille Dimension noir  
(DCL) Tissu maille Dimension craie  
(DCH) Tissu maille Dimension fusain  
(DCT) Tissu maille Dimension agrume  
(DCO) Tissu maille Dimension cobalt  
(DST) Tissu maille Dimension brouillard  
(DPB) Tissu maille Dimension craie  
(DSD) Tissu maille Dimension sable  
(DGM) Tissu maille Dimension ombre
- **Textile – intérieur du dossier**  
(modèles à dossier rembourré)  
Précisez le code de textile.
- **Textile – assise**  
Précisez le code de textile.
- **Fini – bâti**  
(BLK) Noir  
(FOG) Brume.  
Modèles avec accoudeurs, ajouter 158 \$.  
Modèles sans accoudeurs, ajouter 131 \$.  
(SHW) Ombre.  
Modèles avec accoudeurs, ajouter 158 \$.  
Modèles sans accoudeurs, ajouter 131 \$.
- **Support lombaire** (modèles à dossier en tissu maille)  
(NAL) sans support lombaire  
(ADL) support lombaire réglable. Ajouter 44 \$.
- **Type d'accoudeurs**  
(FP) accoudeurs en P. Sans supplément.  
(2D) accoudeurs à hauteur réglable (manchons coulissants). Sans supplément.  
(4D) accoudeurs réglables (manchons pivotants à largeur et écartement réglables). Sans supplément.
- **Type de piétement**  
(B7) piétement en nylon (couleur agencée avec celle du bâti).  
(A7) piétement en aluminium poli. Ajouter 131 \$.
- **Type de roulettes**  
(82) C82 roulettes de 2,5 po à doubles galets pour planchers à moquette.  
(8R) C82R roulettes de 2,5 po à doubles galets pour la plupart des planchers à revêtement dur. Ajouter 21 \$.
- **Membrane étanche** (assise)  
(NB) sans membrane étanche.  
(MB) avec membrane étanche. Ajouter 81 \$.

EXEMPLE D'UN CODE POUR LA COMMANDE D'UN SIÈGE NOETIC

|        |              |         |             |          |            |           |           |                  |
|--------|--------------|---------|-------------|----------|------------|-----------|-----------|------------------|
| 6074   | DBK          | FU75    | BLK         | ADL      | 2D         | B7        | 82        | NB               |
| modèle | tissu maille | textile | fini – bâti | lombaire | accoudeurs | piétement | roulettes | membrane étanche |

DESCRIPTION

CARACTÉRISTIQUES

MODÈLE

GRADES DE TEXTILE DE SÉRIE















Fauteuil à dossier en tissu maille, basculements multiples













TFC : 0.75 V. | 0.69 M  
Poids unitaire : 49 LB | 22.3 KG  
Poids - boîte : 60 LB | 27.22 KG  
Volume - boîte : 10.5 P3 | 0.29 M3







| MODÈLE | GRADES DE TEXTILE DE SÉRIE |      |      |      |      |      |      |      |      |      |      |      |
|--------|----------------------------|------|------|------|------|------|------|------|------|------|------|------|
|        | 1                          | 2    | 3    | 4    | 5    | 6    | 7    | 8    | 9    | 10   | 11   | 12   |
| 6070   | 1144                       | 1168 | 1188 | 1212 | 1250 | 1285 | 1320 | 1351 | 1389 | 1425 | 1474 | 1543 |

|    | DIMENSIONS HORS TOUT |     |      | DIMENSIONS DE L'ASSISE |         |           | DIMENSIONS DU DOSSIER |     |
|----|----------------------|-----|------|------------------------|---------|-----------|-----------------------|-----|
|    | L                    | P   | H    | L                      | P       | H         | L                     | H   |
| PO | 26                   | 24  | 41.5 | 20                     | 17.5-20 | 17.5-21.5 | 16                    | 22  |
| MM | 660                  | 610 | 1054 | 508                    | 445-508 | 445-546   | 406                   | 559 |

RTA 2  1 par boîte

| DESCRIPTION   | CARACTÉRISTIQUES | MODÈLE        | GRADES DE TEXTILE DE SÉRIE  |             |       |                               |         |             |                              |      |      |      |      |      |
|---|------------------|---------------|---|-------------|-------|-------------------------------|---------|-------------|------------------------------|------|------|------|------|------|
|   |                  |               | 1   | 2           | 3     | 4                             | 5       | 6           | 7                            | 8    | 9    | 10   | 11   | 12   |
|  <p><b>Chaise à dossier en tissu maillé, basculements multiples</b><br/>                     TFC : 0.75 V.   0.69 M<br/>                     Poids unitaire : 44 LB   20 KG<br/>                     Poids - boîte : 55 LB   24.95 KG<br/>                     Volume - boîte : 10.5 PP   0.29 M<sup>3</sup></p>               |                  | <b>6070NA</b> | 973   | 997         | 1017  | 1041                          | 1079    | 1114        | 1149                         | 1180 | 1218 | 1254 | 1303 | 1372 |
|   |                  |               | <b>DIMENSIONS HORS TOUT</b>   |             |       | <b>DIMENSIONS DE L'ASSISE</b> |         |             | <b>DIMENSIONS DU DOSSIER</b> |      |      |      |      |      |
|   |                  |               | L   | P           | H     | L                             | P       | H           | L                            | H    |      |      |      |      |
|   |                  |               | PO 20   | 24          | 41.5  | 20                            | 17.5-20 | 17.5-21.5   | 16                           | 22   |      |      |      |      |
|   |                  |               | MM 508  | 610         | 1054  | 508                           | 445-508 | 445-546     | 406                          | 559  |      |      |      |      |
|   |                  | <b>RTA 2</b>  |    | 1 par boîte |       |                               |         |             |                              |      |      |      |      |      |
|  <p><b>Fauteuil à dossier rembourré, basculements multiples</b><br/>                     TFC : 1.5 V.   1.37 M<br/>                     Poids unitaire : 49 LB   22.3 KG<br/>                     Poids - boîte : 60 LB   27.22 KG<br/>                     Volume - boîte : 10.5 PP   0.29 M<sup>3</sup></p>                  |                  | <b>6071</b>   | 1359  | 1407        | 1447  | 1495                          | 1571    | 1641        | 1711                         | 1773 | 1849 | 1921 | 2019 | 2157 |
|   |                  |               | <b>DIMENSIONS HORS TOUT</b>   |             |       | <b>DIMENSIONS DE L'ASSISE</b> |         |             | <b>DIMENSIONS DU DOSSIER</b> |      |      |      |      |      |
|   |                  |               | L   | P           | H     | L                             | P       | H           | L                            | H    |      |      |      |      |
|   |                  |               | PO 26   | 24          | 41.5  | 20                            | 18.5-21 | 17.5-21.5   | 16                           | 21   |      |      |      |      |
|   |                  |               | MM 660  | 610         | 1054  | 508                           | 470-533 | 445-546     | 406                          | 533  |      |      |      |      |
|   |                  | <b>RTA 2</b>  |    | 1 par boîte |       |                               |         |             |                              |      |      |      |      |      |
|  <p><b>Chaise à dossier rembourré, basculements multiples</b><br/>                     TFC : 1.5 V.   1.37 M<br/>                     Poids unitaire : 45.5 LB   20.7 KG<br/>                     Poids - boîte : 55 LB   24.95 KG<br/>                     Volume - boîte : 10.5 PP   0.29 M<sup>3</sup></p>                  |                  | <b>6071NA</b> | 1189  | 1237        | 1277  | 1325                          | 1401    | 1471        | 1541                         | 1603 | 1679 | 1751 | 1849 | 1987 |
|   |                  |               | <b>DIMENSIONS HORS TOUT</b>   |             |       | <b>DIMENSIONS DE L'ASSISE</b> |         |             | <b>DIMENSIONS DU DOSSIER</b> |      |      |      |      |      |
|   |                  |               | L   | P           | H     | L                             | P       | H           | L                            | H    |      |      |      |      |
|   |                  |               | PO 20   | 24          | 41.5  | 20                            | 17-19.5 | 17.5-21     | 16                           | 21   |      |      |      |      |
|   |                  |               | MM 508  | 610         | 1054  | 508                           | 432-495 | 445-533     | 406                          | 533  |      |      |      |      |
|   |                  | <b>RTA 2</b>  |    | 1 par boîte |       |                               |         |             |                              |      |      |      |      |      |
|  <p><b>Fauteuil à dossier en tissu maillé, fonctionnel pivotant de base</b><br/>                     TFC : 0.75 V.   0.69 M<br/>                     Poids unitaire : 32.5 LB   14.8 KG<br/>                     Poids - boîte : 44 LB   19.96 KG<br/>                     Volume - boîte : 10.5 PP   0.29 M<sup>3</sup></p> |                  | <b>6072</b>   | 1025  | 1049        | 1069  | 1093                          | 1131    | 1166        | 1201                         | 1232 | 1270 | 1306 | 1355 | 1424 |
|   |                  |               | <b>DIMENSIONS HORS TOUT</b>   |             |       | <b>DIMENSIONS DE L'ASSISE</b> |         |             | <b>DIMENSIONS DU DOSSIER</b> |      |      |      |      |      |
|   |                  |               | L   | P           | H     | L                             | P       | H           | L                            | H    |      |      |      |      |
|   |                  |               | PO 26   | 24          | 41.25 | 20                            | 17      | 16.25-20.25 | 16                           | 21   |      |      |      |      |
|   |                  |               | MM 660  | 610         | 1048  | 508                           | 432     | 413-514     | 406                          | 533  |      |      |      |      |
|   |                  | <b>RTA 2</b>  |  | 1 par boîte |       |                               |         |             |                              |      |      |      |      |      |
|  <p><b>Chaise à dossier en tissu maillé, fonctionnel pivotant de base</b><br/>                     TFC : 0.75 V.   0.69 M<br/>                     Poids unitaire : 28.5 LB   13 KG<br/>                     Poids - boîte : 39.5 LB   17.92 KG<br/>                     Volume - boîte : 10.5 PP   0.29 M<sup>3</sup></p>   |                  | <b>6072NA</b> | 855   | 879         | 899   | 923                           | 961     | 996         | 1031                         | 1062 | 1100 | 1136 | 1185 | 1254 |
|   |                  |               | <b>DIMENSIONS HORS TOUT</b>   |             |       | <b>DIMENSIONS DE L'ASSISE</b> |         |             | <b>DIMENSIONS DU DOSSIER</b> |      |      |      |      |      |
|   |                  |               | L   | P           | H     | L                             | P       | H           | L                            | H    |      |      |      |      |
|   |                  |               | PO 20   | 24          | 41.25 | 20                            | 17      | 16.25-20.25 | 16                           | 21   |      |      |      |      |
|   |                  |               | MM 508  | 610         | 1048  | 508                           | 432     | 413-514     | 406                          | 533  |      |      |      |      |
|   |                  | <b>RTA 2</b>  |  | 1 par boîte |       |                               |         |             |                              |      |      |      |      |      |
|  <p><b>Fauteuil à dossier rembourré, fonctionnel pivotant de base</b><br/>                     TFC : 1.5 V.   1.37 M<br/>                     Poids unitaire : 33.5 LB   15.2 KG<br/>                     Poids - boîte : 44 LB   19.96 KG<br/>                     Volume - boîte : 10.5 PP   0.29 M<sup>3</sup></p>        |                  | <b>6073</b>   | 1240  | 1288        | 1328  | 1376                          | 1452    | 1522        | 1592                         | 1654 | 1730 | 1802 | 1900 | 2038 |
|   |                  |               | <b>DIMENSIONS HORS TOUT</b>   |             |       | <b>DIMENSIONS DE L'ASSISE</b> |         |             | <b>DIMENSIONS DU DOSSIER</b> |      |      |      |      |      |
|   |                  |               | L   | P           | H     | L                             | P       | H           | L                            | H    |      |      |      |      |
|   |                  |               | PO 26   | 24          | 41.25 | 20                            | 17      | 16.25-20.25 | 16                           | 21   |      |      |      |      |
|   |                  |               | MM 660  | 610         | 1048  | 508                           | 432     | 413-514     | 406                          | 533  |      |      |      |      |
|   |                  | <b>RTA 2</b>  |  | 1 par boîte |       |                               |         |             |                              |      |      |      |      |      |

| DESCRIPTION  | CARACTÉRISTIQUES | MODÈLE        | GRADES DE TEXTILE DE SÉRIE  |   |             |                               |         |             |                              |      |      |      |      |      |
|--|------------------|---------------|-----------------------------|---|-------------|-------------------------------|---------|-------------|------------------------------|------|------|------|------|------|
|  |                  |               | 1                           | 2   | 3           | 4                             | 5       | 6           | 7                            | 8    | 9    | 10   | 11   | 12   |
|  <p><b>Chaise à dossier rembourré, fonctionnel pivotant de base</b><br/>                     TFC : 1.5 V.   1.37 M<br/>                     Poids unitaire : 28.5 LB   13 KG<br/>                     Poids - boîte : 39.5 LB   17.92 KG<br/>                     Volume - boîte : 10.5 PP<sup>3</sup>   0.29 M<sup>3</sup></p>                         |                  | <b>6073NA</b> | 1070                        | 1118  | 1158        | 1206                          | 1282    | 1352        | 1422                         | 1484 | 1560 | 1632 | 1730 | 1868 |
|  |                  |               | <b>DIMENSIONS HORS TOUT</b> |   |             | <b>DIMENSIONS DE L'ASSISE</b> |         |             | <b>DIMENSIONS DU DOSSIER</b> |      |      |      |      |      |
|  |                  |               | L                           | P   | H           | L                             | P       | H           | L                            | H    |      |      |      |      |
|  |                  |               | PO 20                       | 24  | 41.25       | 20                            | 17      | 16.25-20.25 | 16                           | 21   |      |      |      |      |
|  |                  |               | MM 508                      | 610   | 1048        | 508                           | 432     | 413-514     | 406                          | 533  |      |      |      |      |
|  |                  |               | <b>RTA 2</b>                |    | 1 par boîte |                               |         |             |                              |      |      |      |      |      |
|  <p><b>Fauteuil à dossier en tissu maillé, basculement synchro avec capteur de poids</b><br/>                     TFC : 0.75 V.   0.69 M<br/>                     Poids unitaire : 43.5 LB   19.8 KG<br/>                     Poids - boîte : 45.5 LB   20.64 KG<br/>                     Volume - boîte : 10.5 PP<sup>3</sup>   0.29 M<sup>3</sup></p> |                  | <b>6074</b>   | 1090                        | 1114  | 1134        | 1158                          | 1196    | 1231        | 1266                         | 1297 | 1335 | 1371 | 1420 | 1489 |
|  |                  |               | <b>DIMENSIONS HORS TOUT</b> |   |             | <b>DIMENSIONS DE L'ASSISE</b> |         |             | <b>DIMENSIONS DU DOSSIER</b> |      |      |      |      |      |
|  |                  |               | L                           | P   | H           | L                             | P       | H           | L                            | H    |      |      |      |      |
|  |                  |               | PO 26                       | 24  | 40          | 20                            | 17.5-20 | 17-21       | 16                           | 21   |      |      |      |      |
|  |                  |               | MM 660                      | 610   | 1016        | 508                           | 445-508 | 432-533     | 406                          | 533  |      |      |      |      |
|  |                  |               | <b>RTA 2</b>                |    | 1 par boîte |                               |         |             |                              |      |      |      |      |      |
|  <p><b>Chaise à dossier en tissu maillé, basculement synchro avec capteur de poids</b><br/>                     TFC : 0.75 V.   0.69 M<br/>                     Poids unitaire : 38 LB   17.3 KG<br/>                     Poids - boîte : 54 LB   24.49 KG<br/>                     Volume - boîte : 10.5 PP<sup>3</sup>   0.29 M<sup>3</sup></p>       |                  | <b>6074NA</b> | 920                         | 944   | 964         | 988                           | 1026    | 1061        | 1096                         | 1127 | 1165 | 1201 | 1250 | 1319 |
|  |                  |               | <b>DIMENSIONS HORS TOUT</b> |   |             | <b>DIMENSIONS DE L'ASSISE</b> |         |             | <b>DIMENSIONS DU DOSSIER</b> |      |      |      |      |      |
|  |                  |               | L                           | P   | H           | L                             | P       | H           | L                            | H    |      |      |      |      |
|  |                  |               | PO 20                       | 24  | 40          | 20                            | 17.5-20 | 17-21       | 16                           | 21   |      |      |      |      |
|  |                  |               | MM 508                      | 610   | 1016        | 508                           | 445-508 | 432-533     | 406                          | 533  |      |      |      |      |
|  |                  |               | <b>RTA 2</b>                |    | 1 par boîte |                               |         |             |                              |      |      |      |      |      |
|  <p><b>Fauteuil à dossier rembourré, basculement synchro avec capteur de poids</b><br/>                     TFC : 1.5 V.   1.37 M<br/>                     Poids unitaire : 43.5 LB   19.8 KG<br/>                     Poids - boîte : 44.5 LB   20.18 KG<br/>                     Volume - boîte : 10.5 PP<sup>3</sup>   0.29 M<sup>3</sup></p>      |                  | <b>6075</b>   | 1307                        | 1355  | 1395        | 1443                          | 1519    | 1589        | 1659                         | 1721 | 1797 | 1869 | 1967 | 2105 |
|  |                  |               | <b>DIMENSIONS HORS TOUT</b> |   |             | <b>DIMENSIONS DE L'ASSISE</b> |         |             | <b>DIMENSIONS DU DOSSIER</b> |      |      |      |      |      |
|  |                  |               | L                           | P   | H           | L                             | P       | H           | L                            | H    |      |      |      |      |
|  |                  |               | PO 26                       | 24  | 40          | 20                            | 17.5-20 | 17-21       | 16                           | 21   |      |      |      |      |
|  |                  |               | MM 660                      | 610   | 1016        | 508                           | 445-508 | 432-533     | 406                          | 533  |      |      |      |      |
|  |                  |               | <b>RTA 2</b>                |  | 1 par boîte |                               |         |             |                              |      |      |      |      |      |
|  <p><b>Chaise à dossier rembourré, basculement synchro avec capteur de poids</b><br/>                     TFC : 1.5 V.   1.37 M<br/>                     Poids unitaire : 39 LB   17.7 KG<br/>                     Poids - boîte : 54 LB   24.49 KG<br/>                     Volume - boîte : 10.5 PP<sup>3</sup>   0.29 M<sup>3</sup></p>            |                  | <b>6075NA</b> | 1135                        | 1183  | 1223        | 1271                          | 1347    | 1417        | 1487                         | 1549 | 1625 | 1697 | 1795 | 1933 |
|  |                  |               | <b>DIMENSIONS HORS TOUT</b> |   |             | <b>DIMENSIONS DE L'ASSISE</b> |         |             | <b>DIMENSIONS DU DOSSIER</b> |      |      |      |      |      |
|  |                  |               | L                           | P   | H           | L                             | P       | H           | L                            | H    |      |      |      |      |
|  |                  |               | PO 20                       | 24  | 40          | 20                            | 17.5-20 | 17-21       | 16                           | 21   |      |      |      |      |
|  |                  |               | MM 508                      | 610   | 1016        | 508                           | 445-508 | 432-533     | 406                          | 533  |      |      |      |      |
|  |                  |               | <b>RTA 2</b>                |  | 1 par boîte |                               |         |             |                              |      |      |      |      |      |
|  <p><b>Tabouret à dossier en tissu maillé, hauteur réglable</b><br/>                     TFC : 0.75 V.   0.69 M<br/>                     Poids unitaire : 38 LB   17.3 KG<br/>                     Poids - boîte : 49 LB   22.23 KG<br/>                     Volume - boîte : 10.5 PP<sup>3</sup>   0.29 M<sup>3</sup></p>                            |                  | <b>6076</b>   | 1240                        | 1264  | 1284        | 1308                          | 1346    | 1381        | 1416                         | 1447 | 1485 | 1521 | 1570 | 1639 |
|  |                  |               | <b>DIMENSIONS HORS TOUT</b> |   |             | <b>DIMENSIONS DE L'ASSISE</b> |         |             | <b>DIMENSIONS DU DOSSIER</b> |      |      |      |      |      |
|  |                  |               | L                           | P   | H           | L                             | P       | H           | L                            | H    |      |      |      |      |
|  |                  |               | PO 26                       | 24  | 51          | 20                            | 17.5    | 25-35       | 16                           | 21   |      |      |      |      |
|  |                  |               | MM 660                      | 610   | 1295        | 508                           | 445     | 635-889     | 406                          | 533  |      |      |      |      |
|  |                  |               | <b>RTA 2</b>                |  | 1 par boîte |                               |         |             |                              |      |      |      |      |      |

| DESCRIPTION   | CARACTÉRISTIQUES | MODÈLE        | GRADES DE TEXTILE DE SÉRIE  |             |          |                               |          |          |                              |          |      |      |      |      |
|---|------------------|---------------|---|-------------|----------|-------------------------------|----------|----------|------------------------------|----------|------|------|------|------|
|   |                  |               | 1   | 2           | 3        | 4                             | 5        | 6        | 7                            | 8        | 9    | 10   | 11   | 12   |
|  <p><b>Tabouret sans accoudoirs à dossier en tissu maillé, hauteur réglable</b><br/>                     TFC : 0.75 V.   0.69 M<br/>                     Poids unitaire : 34 LB   15.5 KG<br/>                     Poids - boîte : 45 LB   20.41 KG<br/>                     Volume - boîte : 10.5 PP   0.29 M<sup>3</sup></p> |                  | <b>6076NA</b> | 1069  | 1093        | 1113     | 1137                          | 1175     | 1210     | 1245                         | 1276     | 1314 | 1350 | 1399 | 1468 |
|   |                  |               | <b>DIMENSIONS HORS TOUT</b>   |             |          | <b>DIMENSIONS DE L'ASSISE</b> |          |          | <b>DIMENSIONS DU DOSSIER</b> |          |      |      |      |      |
|   |                  |               | <b>L</b>  | <b>P</b>    | <b>H</b> | <b>L</b>                      | <b>P</b> | <b>H</b> | <b>L</b>                     | <b>H</b> |      |      |      |      |
|   |                  |               | PO 20   | 24          | 51       | 20                            | 17.5     | 25-35    | 16                           | 21       |      |      |      |      |
|   |                  |               | MM 508  | 610         | 1295     | 508                           | 445      | 635-889  | 406                          | 533      |      |      |      |      |
|   |                  | <b>RTA 2</b>  |  | 1 par boîte |          |                               |          |          |                              |          |      |      |      |      |
|  <p><b>Tabouret à dossier rembourré, hauteur réglable</b><br/>                     TFC : 1.5 V.   1.37 M<br/>                     Poids unitaire : 38.5 LB   17.5 KG<br/>                     Poids - boîte : 49.5 LB   22.45 KG<br/>                     Volume - boîte : 10.5 PP   0.29 M<sup>3</sup></p>                    |                  | <b>6077</b>   | 1455  | 1503        | 1543     | 1591                          | 1667     | 1737     | 1807                         | 1869     | 1945 | 2017 | 2115 | 2253 |
|   |                  |               | <b>DIMENSIONS HORS TOUT</b>   |             |          | <b>DIMENSIONS DE L'ASSISE</b> |          |          | <b>DIMENSIONS DU DOSSIER</b> |          |      |      |      |      |
|   |                  |               | <b>L</b>  | <b>P</b>    | <b>H</b> | <b>L</b>                      | <b>P</b> | <b>H</b> | <b>L</b>                     | <b>H</b> |      |      |      |      |
|   |                  |               | PO 26   | 24          | 51       | 20                            | 17       | 25-35    | 16                           | 21       |      |      |      |      |
|   |                  |               | MM 660  | 610         | 1295     | 508                           | 432      | 635-889  | 406                          | 533      |      |      |      |      |
|   |                  | <b>RTA 2</b>  |  | 1 par boîte |          |                               |          |          |                              |          |      |      |      |      |
|  <p><b>Tabouret sans accoudoirs à dossier rembourré, hauteur réglable</b><br/>                     TFC : 1.5 V.   1.37 M<br/>                     Poids unitaire : 35 LB   15.9 KG<br/>                     Poids - boîte : 46 LB   20.87 KG<br/>                     Volume - boîte : 10.5 PP   0.29 M<sup>3</sup></p>        |                  | <b>6077NA</b> | 1284  | 1332        | 1372     | 1420                          | 1496     | 1566     | 1636                         | 1698     | 1774 | 1846 | 1944 | 2082 |
|   |                  |               | <b>DIMENSIONS HORS TOUT</b>   |             |          | <b>DIMENSIONS DE L'ASSISE</b> |          |          | <b>DIMENSIONS DU DOSSIER</b> |          |      |      |      |      |
|   |                  |               | <b>L</b>  | <b>P</b>    | <b>H</b> | <b>L</b>                      | <b>P</b> | <b>H</b> | <b>L</b>                     | <b>H</b> |      |      |      |      |
|   |                  |               | PO 20   | 24          | 51       | 20                            | 17       | 25-35    | 16                           | 21       |      |      |      |      |
|   |                  |               | MM 508  | 610         | 1295     | 508                           | 432      | 635-889  | 406                          | 533      |      |      |      |      |
|   |                  | <b>RTA 2</b>  |  | 1 par boîte |          |                               |          |          |                              |          |      |      |      |      |

NOVELLO



modèle 6400-TC66-IC-CP-C5-82-SF



modèle 6400-TC65-FG-FP-F5-82-SF

MÉCANISMES :

Siège fonctionnel

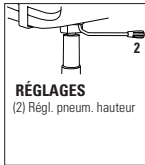

Caractéristiques ergonomiques : C, M

Tabouret fonctionnel

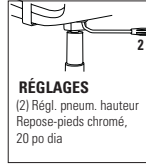

Caractéristiques ergonomiques : C, M

CARACTÉRISTIQUES DE SÉRIE

- Voici Novello, un nouveau siège fonctionnel révolutionnaire et passe-partout – le siège ne requiert aucun réglage et offre un confort exceptionnel aux utilisateurs de toutes tailles.
- La gamme Novello présente une coquille fabriquée d'un polymère spécial qui fléchit, permettant à l'assise de glisser tout en douceur le long d'une glissière. Robustes et durables, les sièges aux lignes épurées offrent un soutien efficace.
- Flexible, la coquille des sièges est moulée d'une pièce et offerte dans un fini noir (BK), brume (FG) ou stratus (IC).
- Les sièges sont dotés de série d'un piétement à cinq branches moulé par injection en nylon chargé à la fibre de verre B5 et de roulettes C82 à doubles galets pour planchers à moquette.
- Les modèles présentant un piétement fini aluminium poli sont munis d'un cylindre fini chromé. Les modèles présentant une coquille finie brume ou stratus sont munis d'un cylindre fini chromé.
- Les sièges sont dotés de série du cylindre pneumatique de qualité supérieure Descente en douceur<sup>MC</sup> de Global qui permet de placer facilement le siège exactement à la hauteur voulue.
- Les modèles de sièges sur socle permettent d'installer des sièges à emplacement fixe à divers endroits comme les amphithéâtres, les classes, les bancs de jurys, les espaces publics et bien plus encore. Le socle doit être fixé au sol (fixations non comprises). Se reporter au Guide d'installation des bases sur socle ou au site Web pour plus de détails.
- Choix de rembourrage : tissus, vinyles ou cuirs. Les modèles garnis d'un vinyle ou cuir peuvent présenter des piqûres sur les coussins d'assise ou de dossier, s'il y a lieu.

CARACTÉRISTIQUES EN OPTION

- Pour plus de choix d'accoudoirs ou de roulettes, se reporter à la rubrique des accoudoirs et des roulettes (page 353). Le prix des roulettes en option peut être supérieur à celui des roulettes de série de votre siège et la différence sera facturée. Lorsque le prix est inférieur, la différence ne sera pas créditée.
- Les modèles de sièges sur socle sont dotés d'une base noire et d'un cylindre réglable en hauteur sur 2 po. Préciser :
  - (SH) Pivotant, mécanisme de retour automatique à la hauteur maximale. Sans supplément.
  - (SN) Non pivotant, mécanisme de retour automatique à la hauteur maximale. Ajouter 16 \$.
  - (SC) Pivotant, mécanismes de retour automatique au centre et à la hauteur maximale. Ajouter 26 \$.









Ajouter les codes d'options dans l'ordre suivant :

- **Numéro de modèle**
  - 6400 Fauteuil.
  - 6401 Chaise.
  - 6402 Fauteuil, entièrement rembourré.
  - 6403 Chaise, entièrement rembourrée.
  - 6410 Tabouret avec accoudoirs.
  - 6411 Tabouret sans accoudoirs.
  - 6412 Tabouret avec accoudoirs, entièrement rembourré.
  - 6413 Tabouret sans accoudoirs, entièrement rembourré.
- **Textile**  
Préciser le code.
- **Couleur - Coquille et accoudoirs**
  - (BK) Coquille noire. Sans supplément.
  - (FG) Coquille finie brume. Ajouter 46 \$.
  - (IC) Coquille finie stratus. Ajouter 46 \$.
- **Manchons**
  - (BP) Uréthanne noir.
  - (FP) Uréthanne fini brume.
  - (CP) Uréthanne fini stratus.
- **Piétement**
  - (B5) Piétement en nylon noir. Sans supplément.
  - (F5) Piétement en nylon fini brume. Ajouter 41 \$.
  - (C5) Piétement en nylon fini stratus. Ajouter 41 \$.
  - (BA) Aluminium poli et accents noirs. Ajouter 53 \$.
  - (FA) Aluminium poli et accents brume. Ajouter 53 \$.
  - (CA) Aluminium poli et accents stratus. Ajouter 53 \$.
- **Roulettes**
  - (82) Roulettes C82 à doubles galets pour planchers à moquette. Sans supplément.
  - (8R) Roulettes C82R à doubles galets pour planchers à revêtement dur. Ajouter 21 \$.
  - (8F) Roulettes C82 à doubles galets pour planchers à moquette finies brume. Sans supplément.
  - (2F) Roulettes C82R à doubles galets pour planchers à revêtement dur finies brume. Ajouter 21 \$.
- **Repose-pieds (tabourets uniquement)**
  - (R3) Aluminium poli et accents noirs. Sans supplément.
  - (R4) Entièrement en aluminium poli. Ajouter 26 \$.
- **Mousse - Assise**
  - (SF) Mousse de série. Sans supplément.
  - (PF) Coussin extra moelleux. Ajouter 15 \$.









EXEMPLE D'UN CODE POUR LA COMMANDE D'UN SIÈGE NOVELLO :

|        |         |                     |          |           |           |              |                 |
|--------|---------|---------------------|----------|-----------|-----------|--------------|-----------------|
| 6400   | -HD08   | -FG                 | -FP      | -F5       | -8F       | -            | -SF             |
| modèle | textile | coquille/accoudoirs | manchons | piétement | roulettes | repose-pieds | mousse - assise |

| DESCRIPTION  | CARACTÉRISTIQUES                               | MODÈLE               | GRADES DE TEXTILE DE SÉRIE |      |                        |      |           |                       |      |      |      |      |      |      |  |  |
|--|--|----------------------|----------------------------|------|------------------------|------|-----------|-----------------------|------|------|------|------|------|------|--|--|
|  |  |                      | 1                          | 2    | 3                      | 4    | 5         | 6                     | 7    | 8    | 9    | 10   | 11   | 12   |  |  |
| <p><b>Fauteuil fonctionnel</b><br/>TFC : 0.75 V.   0.69 M<br/>Poids unitaire : 30 LB   13.6 KG<br/>Poids - boîte : 40 LB   18.14 KG<br/>Volume - boîte : 8.25 P³   0.23 M³</p>                   | Assise rembourrée et dossier en polypropylène. | 6400                 | 956                        | 980  | 1000                   | 1024 | 1062      | 1097                  | 1132 | 1163 | 1201 | 1237 | 1286 | 1355 |  |  |
|  |  | DIMENSIONS HORS TOUT |                            |      | DIMENSIONS DE L'ASSISE |      |           | DIMENSIONS DU DOSSIER |      |      |      |      |      |      |  |  |
|  |  | L                    | P                          | H    | L                      | P    | H         | L                     | H    |      |      |      |      |      |  |  |
|  |  | PO 25                | 22                         | 36   | 18.5                   | 18   | 16.5-21.5 | 20.5                  | 18.5 |      |      |      |      |      |  |  |
| MM 635   | 559  | 914                  | 470                        | 457  | 419-546                | 521  | 470       |                       |      |      |      |      |      |      |  |  |
|  |  | RTA 2                | messenger                  |      | 1 par boîte            |      |           |                       |      |      |      |      |      |      |  |  |
| <p><b>Fauteuil fonctionnel - siège sur socle</b><br/>TFC : 0.75 V.   0.69 M<br/>Poids unitaire : 31 LB   14.1 KG<br/>Poids - boîte : 42 LB   19.05 KG<br/>Volume - boîte : 8.25 P³   0.23 M³</p> | Assise rembourrée et dossier en polypropylène. | 6400PB               | 1177                       | 1201 | 1221                   | 1245 | 1283      | 1318                  | 1353 | 1384 | 1422 | 1458 | 1507 | 1576 |  |  |
|  |  | DIMENSIONS HORS TOUT |                            |      | DIMENSIONS DE L'ASSISE |      |           | DIMENSIONS DU DOSSIER |      |      |      |      |      |      |  |  |
|  |  | L                    | P                          | H    | L                      | P    | H         | L                     | H    |      |      |      |      |      |  |  |
|  |  | PO 25                | 22                         | 34   | 18.5                   | 18   | 16-18     | 20.5                  | 18.5 |      |      |      |      |      |  |  |
| MM 635   | 559  | 864                  | 470                        | 457  | 406-457                | 521  | 470       |                       |      |      |      |      |      |      |  |  |
|  |  | RTA 2                | messenger                  |      | 1 par boîte            |      |           |                       |      |      |      |      |      |      |  |  |

| DESCRIPTION   | CARACTÉRISTIQUES                               | MODÈLE                      | GRADES DE TEXTILE DE SÉRIE  |      |                               |      |           |                              |      |      |      |      |      |      |  |
|---|--|-----------------------------|---|------|-------------------------------|------|-----------|------------------------------|------|------|------|------|------|------|--|
|   |  |                             | 1   | 2    | 3                             | 4    | 5         | 6                            | 7    | 8    | 9    | 10   | 11   | 12   |  |
| <br><b>Chaise fonctionnelle</b><br>TFC : 0.75 V.   0.69 M<br>Poids unitaire : 27 LB   12.3 KG<br>Poids - boîte : 35 LB   15.88 KG<br>Volume - boîte : 6.75 PP   0.19 M <sup>3</sup>                    | Assise rembourrée et dossier en polypropylène. | <b>6401</b>                 | 870   | 894  | 914                           | 938  | 976       | 1011                         | 1046 | 1077 | 1115 | 1151 | 1200 | 1269 |  |
|   |  | <b>DIMENSIONS HORS TOUT</b> |   |      | <b>DIMENSIONS DE L'ASSISE</b> |      |           | <b>DIMENSIONS DU DOSSIER</b> |      |      |      |      |      |      |  |
|   |  | L                           | P   | H    | L                             | P    | H         | L                            | H    |      |      |      |      |      |  |
|   |  | PO 21.5                     | 22  | 36   | 18.5                          | 18   | 16.5-21.5 | 20.5                         | 18.5 |      |      |      |      |      |  |
|   |  | MM 546                      | 559   | 914  | 470                           | 457  | 419-546   | 521                          | 470  |      |      |      |      |      |  |
|   |  | <b>RTA 2</b>                |  1 par boîte   |      |                               |      |           |                              |      |      |      |      |      |      |  |
| <br><b>Chaise fonctionnelle - siège sur socle</b><br>TFC : 0.75 V.   0.69 M<br>Poids unitaire : 28 LB   12.7 KG<br>Poids - boîte : 39 LB   17.69 KG<br>Volume - boîte : 6.75 PP   0.19 M <sup>3</sup>  | Assise rembourrée et dossier en polypropylène. | <b>6401PB</b>               | 1094  | 1118 | 1138                          | 1162 | 1200      | 1235                         | 1270 | 1301 | 1339 | 1375 | 1424 | 1493 |  |
|   |  | <b>DIMENSIONS HORS TOUT</b> |   |      | <b>DIMENSIONS DE L'ASSISE</b> |      |           | <b>DIMENSIONS DU DOSSIER</b> |      |      |      |      |      |      |  |
|   |  | L                           | P   | H    | L                             | P    | H         | L                            | H    |      |      |      |      |      |  |
|   |  | PO 21.5                     | 22  | 34   | 18.5                          | 18   | 16-18     | 20.5                         | 18.5 |      |      |      |      |      |  |
|   |  | MM 546                      | 559   | 864  | 470                           | 457  | 406-457   | 521                          | 470  |      |      |      |      |      |  |
|   |  | <b>RTA 2</b>                | 1 par boîte   |      |                               |      |           |                              |      |      |      |      |      |      |  |
| <br><b>Fauteuil fonctionnel</b><br>TFC : 0.75 V.   0.69 M<br>Poids unitaire : 32 LB   14.5 KG<br>Poids - boîte : 42 LB   19.05 KG<br>Volume - boîte : 8.25 PP   0.23 M <sup>3</sup>                    | Assise et dossier rembourrés.                  | <b>6402</b>                 | 1010  | 1034 | 1054                          | 1078 | 1116      | 1151                         | 1186 | 1217 | 1255 | 1291 | 1340 | 1409 |  |
|   |  | <b>DIMENSIONS HORS TOUT</b> |   |      | <b>DIMENSIONS DE L'ASSISE</b> |      |           | <b>DIMENSIONS DU DOSSIER</b> |      |      |      |      |      |      |  |
|   |  | L                           | P   | H    | L                             | P    | H         | L                            | H    |      |      |      |      |      |  |
|   |  | PO 25                       | 22  | 36   | 18.5                          | 17.5 | 16.5-21.5 | 20.5                         | 18.5 |      |      |      |      |      |  |
|   |  | MM 635                      | 559   | 914  | 470                           | 445  | 419-546   | 521                          | 470  |      |      |      |      |      |  |
|   |  | <b>RTA 2</b>                |  1 par boîte   |      |                               |      |           |                              |      |      |      |      |      |      |  |
| <br><b>Fauteuil fonctionnel - siège sur socle</b><br>TFC : 0.75 V.   0.69 M<br>Poids unitaire : 33 LB   15 KG<br>Poids - boîte : 44 LB   19.96 KG<br>Volume - boîte : 8.25 PP   0.23 M <sup>3</sup>  | Assise et dossier rembourrés.                  | <b>6402PB</b>               | 1234  | 1258 | 1278                          | 1302 | 1340      | 1375                         | 1410 | 1441 | 1479 | 1515 | 1564 | 1633 |  |
|   |  | <b>DIMENSIONS HORS TOUT</b> |   |      | <b>DIMENSIONS DE L'ASSISE</b> |      |           | <b>DIMENSIONS DU DOSSIER</b> |      |      |      |      |      |      |  |
|   |  | L                           | P   | H    | L                             | P    | H         | L                            | H    |      |      |      |      |      |  |
|   |  | PO 25                       | 22  | 34   | 18.5                          | 17.5 | 16-18     | 20.5                         | 18.5 |      |      |      |      |      |  |
|   |  | MM 635                      | 559   | 864  | 470                           | 445  | 406-457   | 521                          | 470  |      |      |      |      |      |  |
|   |  | <b>RTA 2</b>                | 1 par boîte   |      |                               |      |           |                              |      |      |      |      |      |      |  |
| <br><b>Chaise fonctionnelle</b><br>TFC : 0.75 V.   0.69 M<br>Poids unitaire : 29 LB   13.2 KG<br>Poids - boîte : 37 LB   16.78 KG<br>Volume - boîte : 6.75 PP   0.19 M <sup>3</sup>                  | Assise et dossier rembourrés.                  | <b>6403</b>                 | 927   | 951  | 971                           | 995  | 1033      | 1068                         | 1103 | 1134 | 1172 | 1208 | 1257 | 1326 |  |
|   |  | <b>DIMENSIONS HORS TOUT</b> |   |      | <b>DIMENSIONS DE L'ASSISE</b> |      |           | <b>DIMENSIONS DU DOSSIER</b> |      |      |      |      |      |      |  |
|   |  | L                           | P   | H    | L                             | P    | H         | L                            | H    |      |      |      |      |      |  |
|   |  | PO 21.5                     | 22  | 36   | 18.5                          | 17.5 | 16.5-21.5 | 20.5                         | 18.5 |      |      |      |      |      |  |
|   |  | MM 546                      | 559   | 914  | 470                           | 445  | 419-546   | 521                          | 470  |      |      |      |      |      |  |
|   |  | <b>RTA 2</b>                |  1 par boîte |      |                               |      |           |                              |      |      |      |      |      |      |  |
| <br><b>Chaise fonctionnelle - siège sur socle</b><br>TFC : 0.75 V.   0.69 M<br>Poids unitaire : 30 LB   13.6 KG<br>Poids - boîte : 41 LB   18.6 KG<br>Volume - boîte : 6.75 PP   0.19 M <sup>3</sup> | Assise et dossier rembourrés.                  | <b>6403PB</b>               | 1149  | 1173 | 1193                          | 1217 | 1255      | 1290                         | 1325 | 1356 | 1394 | 1430 | 1479 | 1548 |  |
|   |  | <b>DIMENSIONS HORS TOUT</b> |   |      | <b>DIMENSIONS DE L'ASSISE</b> |      |           | <b>DIMENSIONS DU DOSSIER</b> |      |      |      |      |      |      |  |
|   |  | L                           | P   | H    | L                             | P    | H         | L                            | H    |      |      |      |      |      |  |
|   |  | PO 21.5                     | 22  | 34   | 18.5                          | 17.5 | 16-18     | 20.5                         | 18.5 |      |      |      |      |      |  |
|   |  | MM 546                      | 559   | 864  | 470                           | 445  | 406-457   | 521                          | 470  |      |      |      |      |      |  |
|   |  | <b>RTA 2</b>                | 1 par boîte   |      |                               |      |           |                              |      |      |      |      |      |      |  |



| DESCRIPTION  | CARACTÉRISTIQUES                               | MODÈLE                      | GRADES DE TEXTILE DE SÉRIE  |             |                               |      |      |                              |      |      |      |      |      |      |  |  |
|--|--|-----------------------------|---|-------------|-------------------------------|------|------|------------------------------|------|------|------|------|------|------|--|--|
|  |  |                             | 1   | 2           | 3                             | 4    | 5    | 6                            | 7    | 8    | 9    | 10   | 11   | 12   |  |  |
|  <p><b>Tabouret fonctionnel avec accoudoirs</b><br/>                     TFC : 0.75 V.   0.69 M<br/>                     Poids unitaire : 34 LB   15.5 KG<br/>                     Poids - boîte : 44 LB   19.96 KG<br/>                     Volume - boîte : 8.25 P<sup>3</sup>   0.23 M<sup>3</sup></p> | Assise rembourrée et dossier en polypropylène. | <b>6410</b>                 | 1127  | 1151        | 1171                          | 1195 | 1233 | 1268                         | 1303 | 1334 | 1372 | 1408 | 1457 | 1526 |  |  |
|  |  | <b>DIMENSIONS HORS TOUT</b> |   |             | <b>DIMENSIONS DE L'ASSISE</b> |      |      | <b>DIMENSIONS DU DOSSIER</b> |      |      |      |      |      |      |  |  |
|  |  | L P H                       |   |             | L P H                         |      |      | L H                          |      |      |      |      |      |      |  |  |
|  |  | PO 25 22 46                 |   |             | 18.5 18 24-34                 |      |      | 20.5 18.5                    |      |      |      |      |      |      |  |  |
|  |  | MM 635 559 1168             |   |             | 470 457 610-864               |      |      | 521 470                      |      |      |      |      |      |      |  |  |
|  |  | <b>RTA 2</b>                |    | 1 par boîte |                               |      |      |                              |      |      |      |      |      |      |  |  |
|  <p><b>Tabouret fonctionnel sans accoudoirs</b><br/>                     TFC : 0.75 V.   0.69 M<br/>                     Poids unitaire : 31 LB   14.1 KG<br/>                     Poids - boîte : 39 LB   17.69 KG<br/>                     Volume - boîte : 6.75 P<sup>3</sup>   0.19 M<sup>3</sup></p> | Assise rembourrée et dossier en polypropylène. | <b>6411</b>                 | 1042  | 1066        | 1086                          | 1110 | 1148 | 1183                         | 1218 | 1249 | 1287 | 1323 | 1372 | 1441 |  |  |
|  |  | <b>DIMENSIONS HORS TOUT</b> |   |             | <b>DIMENSIONS DE L'ASSISE</b> |      |      | <b>DIMENSIONS DU DOSSIER</b> |      |      |      |      |      |      |  |  |
|  |  | L P H                       |   |             | L P H                         |      |      | L H                          |      |      |      |      |      |      |  |  |
|  |  | PO 21.5 22 46               |   |             | 18.5 18 24-34                 |      |      | 20.5 18.5                    |      |      |      |      |      |      |  |  |
|  |  | MM 546 559 1168             |   |             | 470 457 610-864               |      |      | 521 470                      |      |      |      |      |      |      |  |  |
|  |  | <b>RTA 2</b>                |    | 1 par boîte |                               |      |      |                              |      |      |      |      |      |      |  |  |
|  <p><b>Tabouret fonctionnel avec accoudoirs</b><br/>                     TFC : 0.75 V.   0.69 M<br/>                     Poids unitaire : 36 LB   16.4 KG<br/>                     Poids - boîte : 46 LB   20.87 KG<br/>                     Volume - boîte : 8.25 P<sup>3</sup>   0.23 M<sup>3</sup></p> | Assise et dossier rembourrés.                  | <b>6412</b>                 | 1183  | 1207        | 1227                          | 1251 | 1289 | 1324                         | 1359 | 1390 | 1428 | 1464 | 1513 | 1582 |  |  |
|  |  | <b>DIMENSIONS HORS TOUT</b> |   |             | <b>DIMENSIONS DE L'ASSISE</b> |      |      | <b>DIMENSIONS DU DOSSIER</b> |      |      |      |      |      |      |  |  |
|  |  | L P H                       |   |             | L P H                         |      |      | L H                          |      |      |      |      |      |      |  |  |
|  |  | PO 25 22 46                 |   |             | 18.5 17.5 24-34               |      |      | 20.5 18.5                    |      |      |      |      |      |      |  |  |
|  |  | MM 635 559 1168             |   |             | 470 445 610-864               |      |      | 521 470                      |      |      |      |      |      |      |  |  |
|  |  | <b>RTA 2</b>                |    | 1 par boîte |                               |      |      |                              |      |      |      |      |      |      |  |  |
|  <p><b>Tabouret fonctionnel sans accoudoirs</b><br/>                     TFC : 0.75 V.   0.69 M<br/>                     Poids unitaire : 33 LB   15 KG<br/>                     Poids - boîte : 41 LB   18.6 KG<br/>                     Volume - boîte : 6.75 P<sup>3</sup>   0.19 M<sup>3</sup></p>  | Assise et dossier rembourrés.                  | <b>6413</b>                 | 1099  | 1123        | 1143                          | 1167 | 1205 | 1240                         | 1275 | 1306 | 1344 | 1380 | 1429 | 1498 |  |  |
|  |  | <b>DIMENSIONS HORS TOUT</b> |   |             | <b>DIMENSIONS DE L'ASSISE</b> |      |      | <b>DIMENSIONS DU DOSSIER</b> |      |      |      |      |      |      |  |  |
|  |  | L P H                       |   |             | L P H                         |      |      | L H                          |      |      |      |      |      |      |  |  |
|  |  | PO 21.5 22 46               |   |             | 18.5 17.5 24-34               |      |      | 20.5 18.5                    |      |      |      |      |      |      |  |  |
|  |  | MM 546 559 1168             |   |             | 470 445 610-864               |      |      | 521 470                      |      |      |      |      |      |      |  |  |
|  |  | <b>RTA 2</b>                |  | 1 par boîte |                               |      |      |                              |      |      |      |      |      |      |  |  |

## OBUSFORME



modèle 4430 (G3)



modèle 4432 (G3)

## CARACTÉRISTIQUES DE SÉRIE





- Les coussins profilés de l'assise et le dossier profilés sont fabriqués en mousse moulée double densité.
- Les accoudoirs (G3) à hauteur, écartement et profondeur réglables présentent des manchons en uréthane qui pivotent de 30° vers l'intérieur.
- Le mécanisme sur coulisse de réglage de la profondeur de l'assise à levier sur le côté est de série pour les modèles à basculements multiples.
- Le mécanisme d'écartement des accoudoirs Vari-Width (WA) est de série lorsque le siège est commandé avec des accoudoirs réglables. Le mécanisme permet d'écarter les accoudoirs de 2 po de part et d'autre de l'assise.
- Le bâti et le piétement sont offerts dans un fini noir uniquement.
- Tous les modèles sont dotés de série d'un piétement araignée en nylon noir renforcé à la fibre de verre moulé par injection avec roulettes (C65) à doubles galets pour planchers à moquette.
- Choix de rembourrage : tissus uniquement. Veuillez consulter le site Web pour la disponibilité.
- Il n'est pas toujours possible d'éviter le plissage lors du rembourrage des sièges ObusForme, et les plis peuvent être plus apparents lorsqu'un tissu plus épais ou moins extensible est utilisé.

## CARACTÉRISTIQUES EN OPTION

- Pour des planchers à revêtement dur, commander des roulettes (C65R). Ajouter 21 \$.
- Pour plus de choix d'accoudoirs ou de roulettes, se reporter à la rubrique des accoudoirs et des roulettes (page 353). Le prix des roulettes en option peut être supérieur à celui des roulettes de série de votre siège et la différence sera facturée. Lorsque le prix est inférieur, la différence ne sera pas créditée.

Le siège de choix pour les étudiants de :

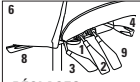

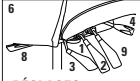
| DESCRIPTION  | CARACTÉRISTIQUES   | MODÈLE                               | GRADES DE TEXTILE DE SÉRIE |      |  |         |         |                                     |         |         |     |     |     |     |
|--|--|--------------------------------------|----------------------------|------|--|---------|---------|-------------------------------------|---------|---------|-----|-----|-----|-----|
|  |  |                                      | *1                         | *2   | *3                                     | *4      | 5       | 6                                   | 7       | 8       | 9   | 10  | 11  | 12  |
|  <p><b>Coussin lombaire ou appui-tête</b><br/>                     TFC : 0.33 V.   0.3 M<br/>                     Poids unitaire : 1 LB   0.45 KG<br/>                     Poids - boîte : 1 LB   0.45 KG<br/>                     Volume - boîte : 0.5 P<sup>3</sup>   0.01 M<sup>3</sup></p>                 | * Choix limité de textiles, voir les notes.  | <b>4411</b>                          | 41                         | 52   | 60                                     | 71      | 88      | 103                                 | 119     | 132     | 149 | 165 | 186 | 217 |
|  |  | <b>DIMENSIONS HORS TOUT</b><br>L P H |                            |      | <b>DIMENSIONS DE L'ASSISE</b><br>L P H |         |         | <b>DIMENSIONS DU DOSSIER</b><br>L H |         |         |     |     |     |     |
|  |  | PO                                   | 9                          | 3    | 5                                      | -       | -       | -                                   | -       | -       | -   | -   | -   | -   |
|  | MM   | 229                                  | 76                         | 127  | -                                      | -       | -       | -                                   | -       | -       | -   | -   | -   | -   |
|  |  | <b>RTA 00</b>                        | 1 par boîte                |      |  |         |         |                                     |         |         |     |     |     |     |
|  <p><b>Fauteuil à basc. multiples à dossier haut</b><br/>                     TFC : 1.75 V.   1.6 M<br/>                     Poids unitaire : 51 LB   23.2 KG<br/>                     Poids - boîte : 62 LB   28.12 KG<br/>                     Volume - boîte : 10.5 P<sup>3</sup>   0.29 M<sup>3</sup></p> |  <p><b>RÉGLAGES</b><br/>                     (1) Tension basc.<br/>                     (2) Régl. pneum. hauteur<br/>                     (3) Inclinaison dossier<br/>                     (4) Inclinaison assise<br/>                     (6) Haut. dos./sout. lomb.<br/>                     (8) Prof. assise par couliss.<br/>                     (9) Comm. cont. bloc. basc.</p> | <b>4430</b>                          | *1                         | *2   | *3                                     | *4      | 5       | 6                                   | 7       | 8       | 9   | 10  | 11  | 12  |
|  |  | <b>DIMENSIONS HORS TOUT</b><br>L P H |                            |      | <b>DIMENSIONS DE L'ASSISE</b><br>L P H |         |         | <b>DIMENSIONS DU DOSSIER</b><br>L H |         |         |     |     |     |     |
|  |  | PO                                   | 23.5                       | 23.5 | 53.5                                   | 19.5    | 17-20   | 16.5-20.5                           | 18      | 31-33.5 |     |     |     |     |
|  | MM   | 597                                  | 597                        | 1359 | 495                                    | 432-508 | 419-521 | 457                                 | 787-851 |         |     |     |     |     |
|  |  | <b>RTA 2</b>                         | 1 par boîte                |      |  |         |         |                                     |         |         |     |     |     |     |
|  <p><b>Fauteuil à basc. multiples à dossier haut</b><br/>                     TFC : 1.5 V.   1.37 M<br/>                     Poids unitaire : 49 LB   22.3 KG<br/>                     Poids - boîte : 59 LB   26.76 KG<br/>                     Volume - boîte : 10.5 P<sup>3</sup>   0.29 M<sup>3</sup></p> |  <p><b>RÉGLAGES</b><br/>                     (1) Tension basc.<br/>                     (2) Régl. pneum. hauteur<br/>                     (3) Inclinaison dossier<br/>                     (4) Inclinaison assise<br/>                     (6) Haut. dos./sout. lomb.<br/>                     (8) Prof. assise par couliss.<br/>                     (9) Comm. cont. bloc. basc.</p> | <b>4432</b>                          | *1                         | *2   | *3                                     | *4      | 5       | 6                                   | 7       | 8       | 9   | 10  | 11  | 12  |
|  |  | <b>DIMENSIONS HORS TOUT</b><br>L P H |                            |      | <b>DIMENSIONS DE L'ASSISE</b><br>L P H |         |         | <b>DIMENSIONS DU DOSSIER</b><br>L H |         |         |     |     |     |     |
|  |  | PO                                   | 23.5                       | 23.5 | 42.5                                   | 19.5    | 17-20   | 16.5-20.5                           | 18      | 21-23.5 |     |     |     |     |
|  | MM   | 597                                  | 597                        | 1080 | 495                                    | 432-508 | 419-521 | 457                                 | 533-597 |         |     |     |     |     |
|  |  | <b>RTA 2</b>                         | 1 par boîte                |      |  |         |         |                                     |         |         |     |     |     |     |

## OBUSFORME COMFORT



modèle 1240-3



modèle 1241-3



**Mousse viscoélastique en option**  
Détails à droite.



modèle 1261-3



## CARACTÉRISTIQUES DE SÉRIE

- L'ObusForme Comfort est recommandée par des chiropraticiens partout au monde.
- Grâce à son système élastomère de suspension du dossier, les sièges ObusForme Comfort offrent un confort superlatif, sans points de compression le long de la colonne vertébrale.
- Les accoudoirs (**G3**) à hauteur, écartement et profondeur réglables présentent des manchons en uréthane qui pivotent de 30° vers l'intérieur.
- Les sièges sont dotés de série d'un piétement araignée à cinq branches moulé par injection en nylon noir renforcé à la fibre de verre et de roulettes (**C65**) à doubles galets pour planchers à moquette.
- La mousse standard pour l'assise est une mousse double couche, soit une couche supérieure moelleuse posée sur une couche inférieure portante ferme.
- Le mécanisme sur coulisse de réglage de la profondeur de l'assise est de série pour les modèles à basculement synchronisé et à basculements multiples.
- Le support lombaire à profondeur réglable Schukra<sup>MC</sup> est de série sur certains modèles choisis et permet de personnaliser le support et le confort dorsal.
- Le mécanisme d'écartement des accoudoirs Vari-Width (**WA**) est de série lorsque le siège est commandé avec des accoudoirs réglables. Le mécanisme permet d'écarter les accoudoirs de 2 po de part et d'autre de l'assise.
- Les sièges sont dotés de série du cylindre pneumatique de qualité supérieure Descente en douceur<sup>MD</sup> de Global qui permet de placer facilement le siège exactement à la hauteur voulue.
- Tous les modèles sont expédiés partiellement démontés.
- Les modèles ObusForme Comfort haut rendement se trouvent à la rubrique des sièges haut rendement (page 353).
- Choix de rembourrage : tissus, vinyles ou cuirs. Les modèles garnis d'un vinyle ou cuir peuvent présenter des piqûres sur les coussins d'assise ou de dossier, s'il y a lieu.
- Les modèles à petite assise sont indiqués au moyen d'un « P » après les 4 premiers chiffres du numéro de modèle. La petite assise mesure 0,75 po de moins sur la profondeur et 1,5 po de moins sur la largeur que l'assise régulière.
- Les modèles à petite assise sont du même prix que les modèles réguliers.

## CARACTÉRISTIQUES EN OPTION

- L'assise est aussi offerte en mousse viscoélastique. Préciser (**MF**). Ajouter 106 \$.
- Un piétement fini aluminium poli avec embouts noirs (**B2**) est offert. Préciser (**ALU**) Ajouter 131 \$.
- Pour des planchers à revêtement dur, commander des roulettes (**C65R**). Ajouter 21 \$.
- Pour plus de choix d'accoudoirs ou de roulettes, se reporter à la rubrique des accoudoirs et des roulettes (page 353). *Le prix des roulettes en option peut être supérieur à celui des roulettes de série de votre siège et la différence sera facturée. Lorsque le prix est inférieur, la différence ne sera pas créditée.*

## DESCRIPTION

## CARACTÉRISTIQUES

## MODÈLE

## GRADES DE TEXTILE DE SÉRIE



### Fauteuil à basculement synchronisé à dossier haut

TFC : 2.25 V. | 2.06 M  
Poids unitaire : 58 LB | 26.4 KG  
Poids - boîte : 67 LB | 30.39 KG  
Volume - boîte : 11 P<sup>3</sup> | 0.31 M<sup>3</sup>

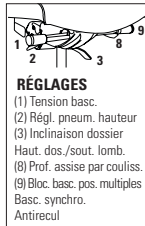

### RÉGLAGES

- (1) Tension basc.
- (2) Régl. pneum. hauteur
- (3) Inclinaison dossier
- Haut. dos./sout. lomb.
- (8) Prof. assise par couliss.
- (9) Bloc. basc. pos. multiples
- Basc. synchro.
- Antirecul

Caractéristiques ergonomiques :  
A, B, C, D, E, G, H, L, M, N, Q, R, U

|                              | 1     | 2            | 3      | 4                         | 5    | 6    | 7    | 8    | 9    | 10   | 11   | 12   |
|------------------------------|-------|--------------|--------|---------------------------|------|------|------|------|------|------|------|------|
| <b>1240-0</b>                | 1062  | 1134         | 1195   | 1265                      | 1379 | 1485 | 1591 | 1683 | 1798 | 1906 | 2052 | 2259 |
| <b>1240P-0</b> Petite assise |       |              |        |                           |      |      |      |      |      |      |      |      |
| PO                           | L19.5 | P16.75-19.75 | H16-20 | MM L495 P425-502 H406-508 |      |      |      |      |      |      |      |      |

|    | DIMENSIONS HORS TOUT |     |      | DIMENSIONS DE L'ASSISE |           |         | DIMENSIONS DU DOSSIER |          |  |
|----|----------------------|-----|------|------------------------|-----------|---------|-----------------------|----------|--|
|    | L                    | P   | H    | L                      | P         | H       | L                     | H        |  |
| PO | 26                   | 25  | 48   | 21                     | 17.5-20.5 | 16-20   | 19.5                  | 27-32.25 |  |
| MM | 660                  | 635 | 1219 | 533                    | 445-521   | 406-508 | 495                   | 686-819  |  |

RTA 2  1 par boîte



### Fauteuil à basculement aux genoux à dossier haut

TFC : 2.25 V. | 2.06 M  
Poids unitaire : 58 LB | 26.4 KG  
Poids - boîte : 67 LB | 30.39 KG  
Volume - boîte : 11 P<sup>3</sup> | 0.31 M<sup>3</sup>

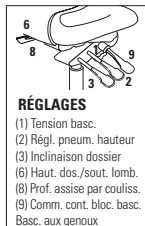

### RÉGLAGES

- (1) Tension basc.
- (2) Régl. pneum. hauteur
- (3) Inclinaison dossier
- (6) Haut. dos./sout. lomb.
- (8) Prof. assise par couliss.
- (9) Comm. cont. bloc. basc.
- Basc. aux genoux

Caractéristiques ergonomiques :  
A, B, C, D, E, G, H, J, M, N, Q, R, U

|                              | 1     | 2            | 3          | 4                         | 5    | 6    | 7    | 8    | 9    | 10   | 11   | 12   |
|------------------------------|-------|--------------|------------|---------------------------|------|------|------|------|------|------|------|------|
| <b>1240-2</b>                | 1210  | 1282         | 1343       | 1413                      | 1527 | 1633 | 1739 | 1831 | 1946 | 2054 | 2200 | 2407 |
| <b>1240P-2</b> Petite assise |       |              |            |                           |      |      |      |      |      |      |      |      |
| PO                           | L19.5 | P16.75-19.25 | H16.5-20.5 | MM L495 P425-489 H419-521 |      |      |      |      |      |      |      |      |

|    | DIMENSIONS HORS TOUT |     |      | DIMENSIONS DE L'ASSISE |         |           | DIMENSIONS DU DOSSIER |          |  |
|----|----------------------|-----|------|------------------------|---------|-----------|-----------------------|----------|--|
|    | L                    | P   | H    | L                      | P       | H         | L                     | H        |  |
| PO | 26                   | 25  | 48.5 | 21                     | 17.5-20 | 16.5-20.5 | 19.5                  | 27-32.25 |  |
| MM | 660                  | 635 | 1232 | 533                    | 445-508 | 419-521   | 495                   | 686-819  |  |

RTA 2  1 par boîte



### Fauteuil à basculements multiples à dossier haut

TFC : 2.25 V. | 2.06 M  
Poids unitaire : 60 LB | 27.3 KG  
Poids - boîte : 69 LB | 31.3 KG  
Volume - boîte : 11 P<sup>3</sup> | 0.31 M<sup>3</sup>

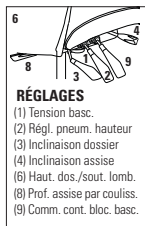

### RÉGLAGES









- (1) Tension basc.
- (2) Régl. pneum. hauteur
- (3) Inclinaison dossier
- (4) Inclinaison assise
- (6) Haut. dos./sout. lomb.
- (8) Prof. assise par couliss.
- (9) Comm. cont. bloc. basc.

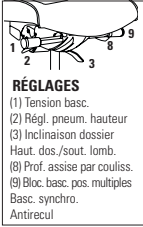

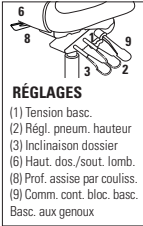

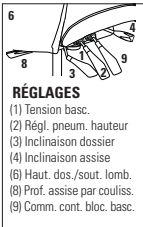





Caractéristiques ergonomiques :  
A, B, C, D, E, F, G, H, M, N, Q, R, S, U

|                              | 1     | 2            | 3      | 4                         | 5    | 6    | 7    | 8    | 9    | 10   | 11   | 12   |
|------------------------------|-------|--------------|--------|---------------------------|------|------|------|------|------|------|------|------|
| <b>1240-3</b>                | 1062  | 1134         | 1195   | 1265                      | 1379 | 1485 | 1591 | 1683 | 1798 | 1906 | 2052 | 2259 |
| <b>1240P-3</b> Petite assise |       |              |        |                           |      |      |      |      |      |      |      |      |
| PO                           | L19.5 | P16.75-19.75 | H16-20 | MM L495 P425-502 H406-508 |      |      |      |      |      |      |      |      |

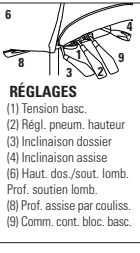
|    | DIMENSIONS HORS TOUT |     |      | DIMENSIONS DE L'ASSISE |           |         | DIMENSIONS DU DOSSIER |          |  |
|----|----------------------|-----|------|------------------------|-----------|---------|-----------------------|----------|--|
|    | L                    | P   | H    | L                      | P         | H       | L                     | H        |  |
| PO | 26                   | 25  | 48   | 21                     | 17.5-20.5 | 16-20   | 19.5                  | 27-32.25 |  |
| MM | 660                  | 635 | 1219 | 533                    | 445-521   | 406-508 | 495                   | 686-819  |  |

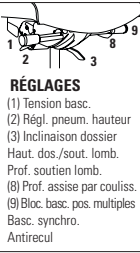
RTA 2  1 par boîte

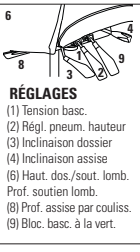
| DESCRIPTION   | CARACTÉRISTIQUES   | MODÈLE  | GRADES DE TEXTILE DE SÉRIE  |   |             |                               |           |           |                              |          |   |    |    |    |
|---|--|---|-----------------------------|---|-------------|-------------------------------|-----------|-----------|------------------------------|----------|---|----|----|----|
|   |  |   | 1                           | 2   | 3           | 4                             | 5         | 6         | 7                            | 8        | 9 | 10 | 11 | 12 |
|  <p><b>Fauteuil à basculement synchronisé à dossier moyen</b><br/>TFC : 2 V.   1.83 M<br/>Poids unitaire : 60 LB   27.3 KG<br/>Poids - boîte : 69 LB   31.3 KG<br/>Volume - boîte : 10.5 P<sup>3</sup>   0.29 M<sup>3</sup></p>  |  <p><b>RÉGLAGES</b><br/>(1) Tension basc.<br/>(2) Régl. pneum. hauteur<br/>(3) Inclinaison dossier<br/>Haut. dos./sout. lomb.<br/>(8) Prof. assise par couliss.<br/>(9) Bloc. basc. pos. multiples<br/>Basc. synchro.<br/>Antirecul</p> | <b>1241-0</b> 1002 1066 1120 1182 1284 1378 1472 1554 1656 1752 1882 2066<br><b>1241P-0</b> Petite assise<br>PO L19.5 P16.75-19.75 H16-20   MM L495 P425-502 H406-508     | <b>DIMENSIONS HORS TOUT</b> |   |             | <b>DIMENSIONS DE L'ASSISE</b> |           |           | <b>DIMENSIONS DU DOSSIER</b> |          |   |    |    |    |
|   |  |   | <b>L</b>                    | <b>P</b>  | <b>H</b>    | <b>L</b>                      | <b>P</b>  | <b>H</b>  | <b>L</b>                     | <b>H</b> |   |    |    |    |
|   |  |   | PO 26                       | 25  | 44          | 21                            | 17.5-20.5 | 16-20     | 19.5                         | 22-27.25 |   |    |    |    |
|   |  |   | MM 660                      | 635   | 1118        | 533                           | 445-521   | 406-508   | 495                          | 559-692  |   |    |    |    |
|   |  |   | <b>RTA 2</b>                |    | 1 par boîte |                               |           |           |                              |          |   |    |    |    |
|  <p><b>Fauteuil à basculement aux genoux à dossier moyen</b><br/>TFC : 2 V.   1.83 M<br/>Poids unitaire : 58 LB   26.4 KG<br/>Poids - boîte : 67 LB   30.39 KG<br/>Volume - boîte : 10.5 P<sup>3</sup>   0.29 M<sup>3</sup></p>  |  <p><b>RÉGLAGES</b><br/>(1) Tension basc.<br/>(2) Régl. pneum. hauteur<br/>(3) Inclinaison dossier<br/>(6) Haut. dos./sout. lomb.<br/>(8) Prof. assise par couliss.<br/>(9) Comm. cont. bloc. basc.<br/>Basc. aux genoux</p>            | <b>1241-2</b> 1153 1217 1271 1333 1435 1529 1623 1705 1807 1903 2033 2217<br><b>1241P-2</b> Petite assise<br>PO L19.5 P16.75-19.25 H16.5-20.5   MM L495 P425-489 H419-521 | <b>DIMENSIONS HORS TOUT</b> |   |             | <b>DIMENSIONS DE L'ASSISE</b> |           |           | <b>DIMENSIONS DU DOSSIER</b> |          |   |    |    |    |
|   |  |   | <b>L</b>                    | <b>P</b>  | <b>H</b>    | <b>L</b>                      | <b>P</b>  | <b>H</b>  | <b>L</b>                     | <b>H</b> |   |    |    |    |
|   |  |   | PO 26                       | 25  | 44.5        | 21                            | 17.5-20   | 16.5-20.5 | 19.5                         | 22-27.25 |   |    |    |    |
|   |  |   | MM 660                      | 635   | 1130        | 533                           | 445-508   | 419-521   | 495                          | 559-692  |   |    |    |    |
|   |  |   | <b>RTA 2</b>                |    | 1 par boîte |                               |           |           |                              |          |   |    |    |    |
|  <p><b>Fauteuil à basculements multiples à dossier moyen</b><br/>TFC : 2 V.   1.83 M<br/>Poids unitaire : 58 LB   26.4 KG<br/>Poids - boîte : 67 LB   30.39 KG<br/>Volume - boîte : 10.5 P<sup>3</sup>   0.29 M<sup>3</sup></p> |  <p><b>RÉGLAGES</b><br/>(1) Tension basc.<br/>(2) Régl. pneum. hauteur<br/>(3) Inclinaison assise<br/>(4) Inclinaison dossier<br/>(6) Haut. dos./sout. lomb.<br/>(8) Prof. assise par couliss.<br/>(9) Comm. cont. bloc. basc.</p>     | <b>1241-3</b> 1002 1066 1120 1182 1284 1378 1472 1554 1656 1752 1882 2066<br><b>1241P-3</b> Petite assise<br>PO L19.5 P16.75-19.75 H16-20   MM L495 P425-502 H406-508     | <b>DIMENSIONS HORS TOUT</b> |   |             | <b>DIMENSIONS DE L'ASSISE</b> |           |           | <b>DIMENSIONS DU DOSSIER</b> |          |   |    |    |    |
|   |  |   | <b>L</b>                    | <b>P</b>  | <b>H</b>    | <b>L</b>                      | <b>P</b>  | <b>H</b>  | <b>L</b>                     | <b>H</b> |   |    |    |    |
|   |  |   | PO 26                       | 25  | 44          | 21                            | 17.5-20.5 | 16-20     | 19.5                         | 22-27.25 |   |    |    |    |
|   |  |   | MM 660                      | 635   | 1118        | 533                           | 445-521   | 406-508   | 495                          | 559-692  |   |    |    |    |
|   |  |   | <b>RTA 2</b>                |  | 1 par boîte |                               |           |           |                              |          |   |    |    |    |
|  <p><b>Chaise d'appoint, piétement monobloc</b><br/>TFC : 1.75 V.   1.6 M<br/>Poids unitaire : 30 LB   13.6 KG<br/>Poids - boîte : 35 LB   15.88 KG<br/>Volume - boîte : 10 P<sup>3</sup>   0.28 M<sup>3</sup></p>             | Piétement offert dans un fini noir uniquement.<br><br>Caractéristiques ergonomiques : M, N   | <b>1246</b> 576 632 679 734 823 905 987 1059 1148 1232 1346 1507  | <b>DIMENSIONS HORS TOUT</b> |   |             | <b>DIMENSIONS DE L'ASSISE</b> |           |           | <b>DIMENSIONS DU DOSSIER</b> |          |   |    |    |    |
|   |  |   | <b>L</b>                    | <b>P</b>  | <b>H</b>    | <b>L</b>                      | <b>P</b>  | <b>H</b>  | <b>L</b>                     | <b>H</b> |   |    |    |    |
|   |  |   | PO 21                       | 24  | 38          | 21                            | 18        | 18        | 20                           | 20.5     |   |    |    |    |
|   |  |   | MM 533                      | 610   | 965         | 533                           | 457       | 457       | 508                          | 521      |   |    |    |    |
|   |  |   | <b>RTA 1</b>                |  | 1 par boîte |                               |           |           |                              |          |   |    |    |    |
|  <p><b>Fauteuil, piétement monobloc</b><br/>TFC : 1.75 V.   1.6 M<br/>Poids unitaire : 35 LB   15.9 KG<br/>Poids - boîte : 40 LB   18.14 KG<br/>Volume - boîte : 13 P<sup>3</sup>   0.36 M<sup>3</sup></p>                     | Piétement offert dans un fini noir uniquement.<br><br>Caractéristiques ergonomiques : M, N   | <b>1247</b> 705 761 808 863 952 1034 1116 1188 1277 1361 1475 1636  | <b>DIMENSIONS HORS TOUT</b> |   |             | <b>DIMENSIONS DE L'ASSISE</b> |           |           | <b>DIMENSIONS DU DOSSIER</b> |          |   |    |    |    |
|   |  |   | <b>L</b>                    | <b>P</b>  | <b>H</b>    | <b>L</b>                      | <b>P</b>  | <b>H</b>  | <b>L</b>                     | <b>H</b> |   |    |    |    |
|   |  |   | PO 26.5                     | 24  | 38          | 21                            | 18        | 18        | 20                           | 20.5     |   |    |    |    |
|   |  |   | MM 673                      | 610   | 965         | 533                           | 457       | 457       | 508                          | 521      |   |    |    |    |
|   |  |   | <b>RTA 1</b>                |   | 1 par boîte |                               |           |           |                              |          |   |    |    |    |

| DESCRIPTION   | CARACTÉRISTIQUES   | MODÈLE  | GRADES DE TEXTILE DE SÉRIE  |   |             |                               |          |   |                              |   |   |    |    |    |
|---|--|---|-----------------------------|---|-------------|-------------------------------|----------|---|------------------------------|---|---|----|----|----|
|   |  |   | 1                           | 2   | 3           | 4                             | 5        | 6 | 7                            | 8 | 9 | 10 | 11 | 12 |
|  <p><b>Fauteuil à basc. synchronisé à DH avec Schukra</b><br/>                     TFC : 2.25 V.   2.06 M<br/>                     Poids unitaire : 58 LB   26.4 KG<br/>                     Poids - boîte : 67 LB   30.39 KG<br/>                     Volume - boîte : 11 P3   0.31 M<sup>3</sup></p> |  <p><b>RÉGLAGES</b><br/>                     (1) Tension basc.<br/>                     (2) Régl. pneum. hauteur<br/>                     (3) Inclinaison dossier<br/>                     Haut. dos./sout. lomb.<br/>                     Prof. soutien lomb.<br/>                     (8) Prof. assise par couliss.<br/>                     (9) Bloc. basc. pos. multiples<br/>                     Basc. synchro.<br/>                     Antirecul</p>  | <b>1260-0</b> 1190 1262 1323 1393 1507 1613 1719 1811 1926 2034 2180 2387<br><b>1260P-0</b> Petite assise<br>PO L19.5 P16.75-19.75 H16-20   MM L495 P425-502 H406-508 | <b>DIMENSIONS HORS TOUT</b> |   |             | <b>DIMENSIONS DE L'ASSISE</b> |          |   | <b>DIMENSIONS DU DOSSIER</b> |   |   |    |    |    |
|   |  |   | L                           | P   | H           | L                             | P        | H | L                            | H |   |    |    |    |
| PO 26   | 25   | 48  | 21                          | 17.5-20.5   | 16-20       | 19.5                          | 27-32.25 |   |                              |   |   |    |    |    |
| MM 660  | 635  | 1219  | 533                         | 445-521   | 406-508     | 495                           | 686-819  |   |                              |   |   |    |    |    |
|   |  |   | <b>RTA 2</b>                |    | 1 par boîte |                               |          |   |                              |   |   |    |    |    |
|  <p><b>Fauteuil à basc. multiples à DH avec Schukra</b><br/>                     TFC : 2.25 V.   2.06 M<br/>                     Poids unitaire : 60 LB   27.3 KG<br/>                     Poids - boîte : 69 LB   31.3 KG<br/>                     Volume - boîte : 11 P3   0.31 M<sup>3</sup></p>    |  <p><b>RÉGLAGES</b><br/>                     (1) Tension basc.<br/>                     (2) Régl. pneum. hauteur<br/>                     (3) Inclinaison dossier<br/>                     (4) Inclinaison assise<br/>                     (6) Haut. dos./sout. lomb.<br/>                     Prof. soutien lomb.<br/>                     (8) Prof. assise par couliss.<br/>                     (9) Comm. cont. bloc. basc.</p>                            | <b>1260-3</b> 1190 1262 1323 1393 1507 1613 1719 1811 1926 2034 2180 2387<br><b>1260P-3</b> Petite assise<br>PO L19.5 P16.75-19.75 H16-20   MM L495 P425-502 H406-508 | <b>DIMENSIONS HORS TOUT</b> |   |             | <b>DIMENSIONS DE L'ASSISE</b> |          |   | <b>DIMENSIONS DU DOSSIER</b> |   |   |    |    |    |
|   |  |   | L                           | P   | H           | L                             | P        | H | L                            | H |   |    |    |    |
| PO 26   | 25   | 48  | 21                          | 17.5-20.5   | 16-20       | 19.5                          | 27-32.25 |   |                              |   |   |    |    |    |
| MM 660  | 635  | 1219  | 533                         | 445-521   | 406-508     | 495                           | 686-819  |   |                              |   |   |    |    |    |
|   |  |   | <b>RTA 2</b>                |    | 1 par boîte |                               |          |   |                              |   |   |    |    |    |
|  <p><b>Fauteuil à basc. aux genoux à DM avec Schukra</b><br/>                     TFC : 2 V.   1.83 M<br/>                     Poids unitaire : 56 LB   25.5 KG<br/>                     Poids - boîte : 65 LB   29.48 KG<br/>                     Volume - boîte : 10.5 P3   0.29 M<sup>3</sup></p>  |  <p><b>RÉGLAGES</b><br/>                     (1) Tension basc.<br/>                     (2) Régl. pneum. hauteur<br/>                     (3) Inclinaison dossier<br/>                     Haut. dos./sout. lomb.<br/>                     Prof. soutien lomb.<br/>                     (8) Prof. assise par couliss.<br/>                     (9) Bloc. basc. pos. multiples<br/>                     Basc. synchro.<br/>                     Antirecul</p> | <b>1261-0</b> 1129 1193 1247 1309 1411 1505 1599 1681 1783 1879 2009 2193<br><b>1261P-0</b> Petite assise<br>PO L19.5 P16.75-19.75 H16-20   MM L495 P425-502 H406-508 | <b>DIMENSIONS HORS TOUT</b> |   |             | <b>DIMENSIONS DE L'ASSISE</b> |          |   | <b>DIMENSIONS DU DOSSIER</b> |   |   |    |    |    |
|   |  |   | L                           | P   | H           | L                             | P        | H | L                            | H |   |    |    |    |
| PO 26   | 25   | 44  | 21                          | 17.5-20.5   | 16-20       | 19.5                          | 22-27.25 |   |                              |   |   |    |    |    |
| MM 660  | 635  | 1118  | 533                         | 445-521   | 406-508     | 495                           | 559-692  |   |                              |   |   |    |    |    |
|   |  |   | <b>RTA 2</b>                |  | 1 par boîte |                               |          |   |                              |   |   |    |    |    |
|  <p><b>Fauteuil à basc. multiples à DM avec Schukra</b><br/>                     TFC : 2 V.   1.83 M<br/>                     Poids unitaire : 58 LB   26.4 KG<br/>                     Poids - boîte : 67 LB   30.39 KG<br/>                     Volume - boîte : 10.5 P3   0.29 M<sup>3</sup></p>  |  <p><b>RÉGLAGES</b><br/>                     (1) Tension basc.<br/>                     (2) Régl. pneum. hauteur<br/>                     (3) Inclinaison dossier<br/>                     (4) Inclinaison assise<br/>                     (6) Haut. dos./sout. lomb.<br/>                     Prof. soutien lomb.<br/>                     (8) Prof. assise par couliss.<br/>                     (9) Bloc. basc. à la vert.</p>                           | <b>1261-3</b> 1129 1193 1247 1309 1411 1505 1599 1681 1783 1879 2009 2193<br><b>1261P-3</b> Petite assise<br>PO L19.5 P16.75-19.75 H16-20   MM L495 P425-502 H406-508 | <b>DIMENSIONS HORS TOUT</b> |   |             | <b>DIMENSIONS DE L'ASSISE</b> |          |   | <b>DIMENSIONS DU DOSSIER</b> |   |   |    |    |    |
|   |  |   | L                           | P   | H           | L                             | P        | H | L                            | H |   |    |    |    |
| PO 26   | 25   | 44  | 21                          | 17.5-20.5   | 16-20       | 19.5                          | 22-27.25 |   |                              |   |   |    |    |    |
| MM 660  | 635  | 1118  | 533                         | 445-521   | 406-508     | 495                           | 559-692  |   |                              |   |   |    |    |    |
|   |  |   | <b>RTA 2</b>                |  | 1 par boîte |                               |          |   |                              |   |   |    |    |    |

## PREFER



modèle 8458NA









modèle 8458









## CARACTÉRISTIQUES DE SÉRIE

- Un siège raffiné, polyvalent et confortable, idéal pour la salle de conférence, les espaces de travail collaboratif et les zones de formation. Une conception signée Paul Brooks.
- Fonctions de basculement et de pivotement sans leviers ou mécanismes apparents.
- Le bâti et le piétement sont offerts de série dans un fini bitume ou albâtre; la gamme propose des modèles sans accoudoirs et des modèles à accoudoirs fixes.
- Le levier de réglage de la hauteur du siège intégré est intuitif et facile à utiliser.
- Des roulettes à doubles galets pour planchers à moquette sont de série. Des roulettes noires (**C82**) sont de série sur les modèles à piétement fini bitume. Des roulettes finies brume (**8F**) sont de série sur les modèles à piétement fini albâtre.
- Choix de rembourrage : tissus, vinyles ou cuirs. Les modèles garnis d'un vinyle ou cuir peuvent présenter des piqûres sur les coussins d'assise ou de dossier, s'il y a lieu.

## CARACTÉRISTIQUES EN OPTION

- Le tissu maillé Dimension est offert dans les teintes suivantes: baie (DBE), noir (DBK), craie (DCL), fusain (DCH), agrume (DCT), cobalt (DCO), brouillard (DST), crique (DPB), sable (DSD) et ombre (DGM).
- Un piétement fini aluminium poli (**AL**) est offert pour les modèles à bâti fini bitume ou albâtre. Ajouter 175 \$.
- Des accoudoirs finis aluminium poli (**AQ**) sont offerts pour les modèles finis bitume ou albâtre dotés d'accoudoirs fixes. Ajouter 151 \$.
- Pour un piétement fini bitume et un bâti fini albâtre, préciser (**BK**). Sans supplément.
- Pour un piétement fini albâtre et un bâti fini bitume, préciser (**AE**). Ajouter 35 \$.
- Des patins noirs pour planchers à revêtement dur sont offerts. Préciser (**HG**). Ajouter 49 \$.
- Des roulettes pour planchers à revêtement dur sont offertes. Préciser (**8R**) pour des roulettes noires ou (**2F**) pour des roulettes finies brume. Ajouter 21 \$.

| DESCRIPTION   | CARACTÉRISTIQUES                        | MODÈLE                               | GRADES DE TEXTILE DE SÉRIE |              |   |             |      |                                     |      |      |      |      |      |      |  |  |
|---|---|--------------------------------------|----------------------------|--------------|---|-------------|------|-------------------------------------|------|------|------|------|------|------|--|--|
|   |   |                                      | 1                          | 2            | 3   | 4           | 5    | 6                                   | 7    | 8    | 9    | 10   | 11   | 12   |  |  |
|  <p><b>Fauteuil basculant à DM – piét.+bâti finis bitume</b><br/>                     TFC : 1 V.   0.91 M<br/>                     Poids unitaire : 26 LB   11.8 KG<br/>                     Poids - boîte : 33 LB   14.97 KG<br/>                     Volume - boîte : 9.5 P<sup>3</sup>   0.26 M<sup>3</sup></p>                 | Caractéristiques ergonomiques :<br>C, M | <b>8458</b>                          | 1163                       | 1195         | 1222  | 1253        | 1304 | 1351                                | 1398 | 1439 | 1490 | 1538 | 1603 | 1695 |  |  |
|   |   | <b>DIMENSIONS HORS TOUT</b><br>L P H |                            |              | <b>DIMENSIONS DE L'ASSISE</b><br>L P H  |             |      | <b>DIMENSIONS DU DOSSIER</b><br>L H |      |      |      |      |      |      |  |  |
|   |   | PO                                   | 25.5                       | 24           | 39  | 19.75       | 18.5 | 18-22                               | 20   | 19   |      |      |      |      |  |  |
|   |   | MM                                   | 648                        | 610          | 991   | 502         | 470  | 457-559                             | 508  | 483  |      |      |      |      |  |  |
|   |   |                                      |                            | <b>RTA 1</b> |    | 1 par boîte |      |                                     |      |      |      |      |      |      |  |  |
|  <p><b>Chaise basculante à DM – piét.+bâti finis bitume</b><br/>                     TFC : 1 V.   0.91 M<br/>                     Poids unitaire : 25 LB   11.4 KG<br/>                     Poids - boîte : 32 LB   14.51 KG<br/>                     Volume - boîte : 9.5 P<sup>3</sup>   0.26 M<sup>3</sup></p>                | Caractéristiques ergonomiques :<br>C, M | <b>8458NA</b>                        | 1059                       | 1091         | 1118  | 1149        | 1200 | 1247                                | 1294 | 1335 | 1386 | 1434 | 1499 | 1591 |  |  |
|   |   | <b>DIMENSIONS HORS TOUT</b><br>L P H |                            |              | <b>DIMENSIONS DE L'ASSISE</b><br>L P H  |             |      | <b>DIMENSIONS DU DOSSIER</b><br>L H |      |      |      |      |      |      |  |  |
|   |   | PO                                   | 22.5                       | 24           | 39  | 19.75       | 18.5 | 18-22                               | 20   | 19   |      |      |      |      |  |  |
|   |   | MM                                   | 572                        | 610          | 991   | 502         | 470  | 457-559                             | 508  | 483  |      |      |      |      |  |  |
|   |   |                                      |                            | <b>RTA 1</b> |  | 1 par boîte |      |                                     |      |      |      |      |      |      |  |  |
|  <p><b>Tabouret à hauteur réglable – piét.+bâti finis bitume</b><br/>                     TFC : 1 V.   0.91 M<br/>                     Poids unitaire : 31 LB   14.1 KG<br/>                     Poids - boîte : 38 LB   17.24 KG<br/>                     Volume - boîte : 9.5 P<sup>3</sup>   0.26 M<sup>3</sup></p>           | Caractéristiques ergonomiques :<br>C, M | <b>8458S</b>                         | 1340                       | 1372         | 1399  | 1430        | 1481 | 1528                                | 1575 | 1616 | 1667 | 1715 | 1780 | 1872 |  |  |
|   |   | <b>DIMENSIONS HORS TOUT</b><br>L P H |                            |              | <b>DIMENSIONS DE L'ASSISE</b><br>L P H  |             |      | <b>DIMENSIONS DU DOSSIER</b><br>L H |      |      |      |      |      |      |  |  |
|   |   | PO                                   | 25.5                       | 24           | 46.25   | 19.75       | 18.5 | 23.5-31.5                           | 20   | 19   |      |      |      |      |  |  |
|   |   | MM                                   | 648                        | 610          | 1175  | 502         | 470  | 597-800                             | 508  | 483  |      |      |      |      |  |  |
|   |   |                                      |                            | <b>RTA 1</b> |  | 1 par boîte |      |                                     |      |      |      |      |      |      |  |  |
|  <p><b>Tabouret à hauteur réglable sans acc. – piét.+bâti finis bitume</b><br/>                     TFC : 1 V.   0.91 M<br/>                     Poids unitaire : 30 LB   13.6 KG<br/>                     Poids - boîte : 37 LB   16.78 KG<br/>                     Volume - boîte : 9.5 P<sup>3</sup>   0.26 M<sup>3</sup></p> | Caractéristiques ergonomiques :<br>C, M | <b>8458NAS</b>                       | 1238                       | 1270         | 1297  | 1328        | 1379 | 1426                                | 1473 | 1514 | 1565 | 1613 | 1678 | 1770 |  |  |
|   |   | <b>DIMENSIONS HORS TOUT</b><br>L P H |                            |              | <b>DIMENSIONS DE L'ASSISE</b><br>L P H  |             |      | <b>DIMENSIONS DU DOSSIER</b><br>L H |      |      |      |      |      |      |  |  |
|   |   | PO                                   | 22.5                       | 24           | 46.25   | 19.75       | 18.5 | 23.5-31.5                           | 20   | 19   |      |      |      |      |  |  |
|   |   | MM                                   | 572                        | 610          | 1175  | 502         | 470  | 597-800                             | 508  | 483  |      |      |      |      |  |  |
|   |   |                                      |                            | <b>RTA 1</b> |  | 1 par boîte |      |                                     |      |      |      |      |      |      |  |  |

| DESCRIPTION  | CARACTÉRISTIQUES                        | MODÈLE   | GRADES DE TEXTILE DE SÉRIE |           |               |                        |             |                      |                       |           |      |      |      |      |      |
|--|---|--|----------------------------|-----------|---------------|------------------------|-------------|----------------------|-----------------------|-----------|------|------|------|------|------|
|  |   |  | 1                          | 2         | 3             | 4                      | 5           | 6                    | 7                     | 8         | 9    | 10   | 11   | 12   |      |
| <br><b>Fauteuil basculant à DM – piét.+bâti finis albâtre</b><br>TFC : 1 V.   0.91 M<br>Poids unitaire : 26 LB   11.8 KG<br>Poids - boîte : 33 LB   14.97 KG<br>Volume - boîte : 9.5 P <sup>3</sup>   0.26 M <sup>3</sup>                 | Caractéristiques ergonomiques :<br>C, M | <b>RTA 1</b>  1 par boîte   | 8459                       | 1196      | 1228          | 1255                   | 1286        | 1337                 | 1384                  | 1431      | 1472 | 1523 | 1571 | 1636 | 1728 |
|  |   |  | DIMENSIONS HORS TOUT       |           |               | DIMENSIONS DE L'ASSISE |             |                      | DIMENSIONS DU DOSSIER |           |      |      |      |      |      |
|  |   |  | L                          | P         | H             | L                      | P           | H                    | L                     | H         | LH   |      |      |      |      |
|  |   |  | PO 25.5<br>MM 648          | 24<br>610 | 39<br>991     | 19.75<br>502           | 18.5<br>470 | 18-22<br>457-559     | 20<br>508             | 19<br>483 |      |      |      |      |      |
| <br><b>Chaise basculante à DM – piét.+bâti finis albâtre</b><br>TFC : 1 V.   0.91 M<br>Poids unitaire : 25 LB   11.4 KG<br>Poids - boîte : 32 LB   14.51 KG<br>Volume - boîte : 9.5 P <sup>3</sup>   0.26 M <sup>3</sup>                  | Caractéristiques ergonomiques :<br>C, M | <b>RTA 1</b>  1 par boîte   | 8459NA                     | 1094      | 1126          | 1153                   | 1184        | 1235                 | 1282                  | 1329      | 1370 | 1421 | 1469 | 1534 | 1626 |
|  |   |  | DIMENSIONS HORS TOUT       |           |               | DIMENSIONS DE L'ASSISE |             |                      | DIMENSIONS DU DOSSIER |           |      |      |      |      |      |
|  |   |  | L                          | P         | H             | L                      | P           | H                    | L                     | H         | LH   |      |      |      |      |
|  |   |  | PO 22.5<br>MM 572          | 24<br>610 | 39<br>991     | 19.75<br>502           | 18.5<br>470 | 18-22<br>457-559     | 20<br>508             | 19<br>483 |      |      |      |      |      |
| <br><b>Tabouret à hauteur réglable – piét.+bâti finis albâtre</b><br>TFC : 1 V.   0.91 M<br>Poids unitaire : 31 LB   14.1 KG<br>Poids - boîte : 38 LB   17.24 KG<br>Volume - boîte : 9.5 P <sup>3</sup>   0.26 M <sup>3</sup>             | Caractéristiques ergonomiques :<br>C, M | <b>RTA 1</b>  1 par boîte   | 8459S                      | 1374      | 1406          | 1433                   | 1464        | 1515                 | 1562                  | 1609      | 1650 | 1701 | 1749 | 1814 | 1906 |
|  |   |  | DIMENSIONS HORS TOUT       |           |               | DIMENSIONS DE L'ASSISE |             |                      | DIMENSIONS DU DOSSIER |           |      |      |      |      |      |
|  |   |  | L                          | P         | H             | L                      | P           | H                    | L                     | H         | LH   |      |      |      |      |
|  |   |  | PO 25.5<br>MM 648          | 24<br>610 | 46.25<br>1175 | 19.75<br>502           | 18.5<br>470 | 23.5-31.5<br>597-800 | 20<br>508             | 19<br>483 |      |      |      |      |      |
| <br><b>Tabouret à hauteur réglable sans acc. – piét.+bâti finis albâtre</b><br>TFC : 1 V.   0.91 M<br>Poids unitaire : 30 LB   13.6 KG<br>Poids - boîte : 37 LB   16.78 KG<br>Volume - boîte : 9.5 P <sup>3</sup>   0.26 M <sup>3</sup> | Caractéristiques ergonomiques :<br>C, M | <b>RTA 1</b>  1 par boîte | 8459NAS                    | 1271      | 1303          | 1330                   | 1361        | 1412                 | 1459                  | 1506      | 1547 | 1598 | 1646 | 1711 | 1803 |
|  |   |  | DIMENSIONS HORS TOUT       |           |               | DIMENSIONS DE L'ASSISE |             |                      | DIMENSIONS DU DOSSIER |           |      |      |      |      |      |
|  |   |  | L                          | P         | H             | L                      | P           | H                    | L                     | H         | LH   |      |      |      |      |
|  |   |  | PO 22.5<br>MM 572          | 24<br>610 | 46.25<br>1175 | 19.75<br>502           | 18.5<br>470 | 23.5-31.5<br>597-800 | 20<br>508             | 19<br>483 |      |      |      |      |      |



## ROMA



modèle 1906

modèle 1908



**Accoudoirs RA en option**  
Détails à droite.

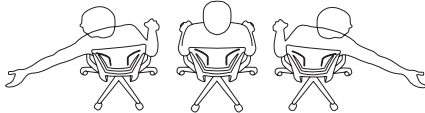

D'une construction souple et flexible, le dossier moyen en polypropylène et celui garni de tissu offrent un soutien sur mesure qui aide à promouvoir un sain alignement dorsal tout en rehaussant le confort lorsqu'un utilisateur, en position assise, bouge ou tend le bras.

### Sièges imbricables Roma





Se reporter à la page 178 pour les sièges imbricables Roma.

### CARACTÉRISTIQUES DE SÉRIE



- Élegante, polyvalente et abordable, la gamme Roma propose toute une famille de sièges aux lignes épurées.
- Les sièges Roma sont dotés d'un mécanisme inédit permettant au dossier et aux accoudoirs de s'incliner simultanément tandis que l'assise ne s'incline que suffisamment pour assurer le confort.
- La gamme compte des sièges imbricables, des sièges fonctionnels et des tabourets en versions avec ou sans accoudoirs.
- Le dossier se décline en quatre styles distincts, soit en tissu maillé, rembourré, en polypropylène perforé souple ou en polypropylène en treillis alvéolaire.
- Les modèles à dossier en polypropylène flexible, offert en noir uniquement, intègrent un soutien lombaire conçu pour suivre les mouvements de l'utilisateur.
- Les modèles à dossier garni de tissu se distinguent par une housse amovible pratique qui facilite le nettoyage.
- Des accoudoirs à hauteur fixe en nylon renforcé à la fibre de verre à manchons en uréthane durable et doux au toucher sont de série pour la gamme.
- Les sièges sont dotés du cylindre pneumatique Descente en douceur<sup>MC</sup> de Global qui permet de placer facilement le siège exactement à la hauteur voulue.
- Un piétement araignée à cinq branches moulé par injection en nylon noir chargé à la fibre de verre avec roulettes (C1) à doubles galets pour planchers à moquette est de série pour les modèles fonctionnels et les tabourets.
- Choix de rembourrage : tissus, vinyles ou cuirs. Les modèles garnis d'un vinyle ou cuir peuvent présenter des piqûres sur les coussins d'assise ou de dossier, s'il y a lieu.



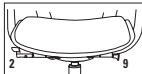



### CARACTÉRISTIQUES EN OPTION



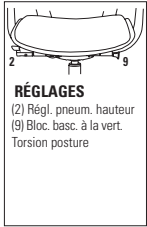

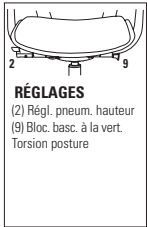

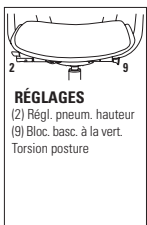
- Le tissu maillé offert pour le dossier se décline en six teintes, soit en brindille (SG), bleu de Capri (SB), feuille d'automne (AO), grisaille (WG), crème de cassis (FB) et minuit (MB).
- Un piétement fini aluminium poli avec embouts noirs (B2) est offert. Préciser (ALU). Ajouter 131 \$.
- Des accoudoirs à hauteur réglable dotés de manchons en uréthane sont offerts en option pour les modèles fonctionnels. Préciser (RA). Ajouter 62 \$.
- Pour des planchers à revêtement dur, commander des roulettes (C9R). Ajouter 21 \$.
- Pour plus de choix de roulettes, se reporter à la rubrique des accoudoirs et des roulettes (page 353). *Le prix des roulettes en option peut être supérieur à celui des roulettes de série de votre siège et la différence sera facturée. Lorsque le prix est inférieur, la différence ne sera pas créditée.*

| DESCRIPTION   | CARACTÉRISTIQUES  | MODÈLE                      | GRADES DE TEXTILE DE SÉRIE |            |                               |           |                      |                              |           |      |      |      |      |      |  |
|---|---|-----------------------------|----------------------------|------------|-------------------------------|-----------|----------------------|------------------------------|-----------|------|------|------|------|------|--|
|   |   |                             | 1                          | 2          | 3                             | 4         | 5                    | 6                            | 7         | 8    | 9    | 10   | 11   | 12   |  |
|  <p><b>Tabouret à DM en tissu maillé</b><br/>TFC : 1 V.   0.91 M<br/>Poids unitaire : 36 LB   16.4 KG<br/>Poids - boîte : 43 LB   19.5 KG<br/>Volume - boîte : 10.5 PP   0.29 M<sup>3</sup></p>  |  <p><b>RÉGLAGES</b><br/>(2) Régl. pneum. hauteur<br/>(9) Bloc. basc. à la vert.<br/>Torsion posture<br/>Repose-pieds chromé, 20 po dia</p> | <b>1871</b>                 | 827                        | 859        | 886                           | 917       | 968                  | 1015                         | 1062      | 1103 | 1154 | 1202 | 1267 | 1359 |  |
|   |   | <b>DIMENSIONS HORS TOUT</b> |                            |            | <b>DIMENSIONS DE L'ASSISE</b> |           |                      | <b>DIMENSIONS DU DOSSIER</b> |           |      |      |      |      |      |  |
|   |   | <b>L</b>                    | <b>P</b>                   | <b>H</b>   | <b>L</b>                      | <b>P</b>  | <b>H</b>             | <b>L</b>                     | <b>H</b>  |      |      |      |      |      |  |
|   |   | PO 19.5<br>MM 495           | 23.5<br>597                | 48<br>1219 | 19.5<br>495                   | 18<br>457 | 24.5-34.5<br>622-876 | 18.5<br>470                  | 19<br>483 |      |      |      |      |      |  |
|  <p><b>Tabouret à DM en polypropylène</b><br/>TFC : 1 V.   0.91 M<br/>Poids unitaire : 36 LB   16.4 KG<br/>Poids - boîte : 43 LB   19.5 KG<br/>Volume - boîte : 10.5 PP   0.29 M<sup>3</sup></p> |  <p><b>RÉGLAGES</b><br/>(2) Régl. pneum. hauteur<br/>(9) Bloc. basc. à la vert.<br/>Torsion posture<br/>Repose-pieds chromé, 20 po dia</p> | <b>1872</b>                 | 827                        | 859        | 886                           | 917       | 968                  | 1015                         | 1062      | 1103 | 1154 | 1202 | 1267 | 1359 |  |
|   |   | <b>DIMENSIONS HORS TOUT</b> |                            |            | <b>DIMENSIONS DE L'ASSISE</b> |           |                      | <b>DIMENSIONS DU DOSSIER</b> |           |      |      |      |      |      |  |
|   |   | <b>L</b>                    | <b>P</b>                   | <b>H</b>   | <b>L</b>                      | <b>P</b>  | <b>H</b>             | <b>L</b>                     | <b>H</b>  |      |      |      |      |      |  |
|   |   | PO 19.5<br>MM 495           | 23.5<br>597                | 48<br>1219 | 19.5<br>495                   | 18<br>457 | 24.5-34.5<br>622-876 | 18.5<br>470                  | 19<br>483 |      |      |      |      |      |  |

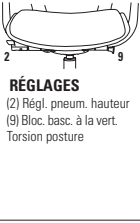

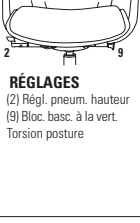
| DESCRIPTION   | CARACTÉRISTIQUES  | MODÈLE   | GRADES DE TEXTILE DE SÉRIE  |      |         |                        |     |           |                       |    |   |    |    |    |                      |  |  |                        |  |  |                       |  |  |   |   |   |   |   |   |   |   |         |      |    |      |    |           |      |    |        |     |      |     |     |         |     |     |
|---|---|--|---|------|---------|------------------------|-----|-----------|-----------------------|----|---|----|----|----|----------------------|--|--|------------------------|--|--|-----------------------|--|--|---|---|---|---|---|---|---|---|---------|------|----|------|----|-----------|------|----|--------|-----|------|-----|-----|---------|-----|-----|
|   |   |  | 1   | 2    | 3       | 4                      | 5   | 6         | 7                     | 8  | 9 | 10 | 11 | 12 |                      |  |  |                        |  |  |                       |  |  |   |   |   |   |   |   |   |   |         |      |    |      |    |           |      |    |        |     |      |     |     |         |     |     |
|  <p><b>Tabouret à DM en treillis alvéolaire</b><br/>TFC : 1 V.   0.91 M<br/>Poids unitaire : 36 LB   16.4 KG<br/>Poids - boîte : 43 LB   19.5 KG<br/>Volume - boîte : 10.5 P<sup>3</sup>   0.29 M<sup>3</sup></p>                |  <p><b>RÉGLAGES</b><br/>(2) Régl. pneum. hauteur<br/>(9) Bloc. basc. à la vert.<br/>Torsion posture<br/>Repose-pieds chromé,<br/>20 po dia</p>   | <p>Caractéristiques ergonomiques :<br/>B, C, G, M, N</p> | <table border="1"> <tr> <th colspan="3">DIMENSIONS HORS TOUT</th> <th colspan="3">DIMENSIONS DE L'ASSISE</th> <th colspan="3">DIMENSIONS DU DOSSIER</th> </tr> <tr> <th>L</th><th>P</th><th>H</th> <th>L</th><th>P</th><th>H</th> <th>L</th><th>H</th> </tr> <tr> <td>PO 19.5</td><td>23.5</td><td>48</td> <td>19.5</td><td>18</td><td>24.5-34.5</td> <td>18.5</td><td>19</td> </tr> <tr> <td>MM 495</td><td>597</td><td>1219</td> <td>495</td><td>457</td><td>622-876</td> <td>470</td><td>483</td> </tr> </table> |      |         |                        |     |           |                       |    |   |    |    |    | DIMENSIONS HORS TOUT |  |  | DIMENSIONS DE L'ASSISE |  |  | DIMENSIONS DU DOSSIER |  |  | L | P | H | L | P | H | L | H | PO 19.5 | 23.5 | 48 | 19.5 | 18 | 24.5-34.5 | 18.5 | 19 | MM 495 | 597 | 1219 | 495 | 457 | 622-876 | 470 | 483 |
|   |   |  | DIMENSIONS HORS TOUT  |      |         | DIMENSIONS DE L'ASSISE |     |           | DIMENSIONS DU DOSSIER |    |   |    |    |    |                      |  |  |                        |  |  |                       |  |  |   |   |   |   |   |   |   |   |         |      |    |      |    |           |      |    |        |     |      |     |     |         |     |     |
|   |   |  | L   | P    | H       | L                      | P   | H         | L                     | H  |   |    |    |    |                      |  |  |                        |  |  |                       |  |  |   |   |   |   |   |   |   |   |         |      |    |      |    |           |      |    |        |     |      |     |     |         |     |     |
|   |   |  | PO 19.5   | 23.5 | 48      | 19.5                   | 18  | 24.5-34.5 | 18.5                  | 19 |   |    |    |    |                      |  |  |                        |  |  |                       |  |  |   |   |   |   |   |   |   |   |         |      |    |      |    |           |      |    |        |     |      |     |     |         |     |     |
| MM 495  | 597   | 1219   | 495   | 457  | 622-876 | 470                    | 483 |           |                       |    |   |    |    |    |                      |  |  |                        |  |  |                       |  |  |   |   |   |   |   |   |   |   |         |      |    |      |    |           |      |    |        |     |      |     |     |         |     |     |
| <p>RTA 2  1 par boîte</p>  |   |  |   |      |         |                        |     |           |                       |    |   |    |    |    |                      |  |  |                        |  |  |                       |  |  |   |   |   |   |   |   |   |   |         |      |    |      |    |           |      |    |        |     |      |     |     |         |     |     |
|  <p><b>Tabouret à DM en tissu maillé, accoudoirs</b><br/>TFC : 1 V.   0.91 M<br/>Poids unitaire : 42 LB   19.1 KG<br/>Poids - boîte : 50 LB   22.68 KG<br/>Volume - boîte : 10.5 P<sup>3</sup>   0.29 M<sup>3</sup></p>          |  <p><b>RÉGLAGES</b><br/>(2) Régl. pneum. hauteur<br/>(9) Bloc. basc. à la vert.<br/>Torsion posture<br/>Repose-pieds chromé,<br/>20 po dia</p>   | <p>Caractéristiques ergonomiques :<br/>B, C, G, M, N</p> | <table border="1"> <tr> <th colspan="3">DIMENSIONS HORS TOUT</th> <th colspan="3">DIMENSIONS DE L'ASSISE</th> <th colspan="3">DIMENSIONS DU DOSSIER</th> </tr> <tr> <th>L</th><th>P</th><th>H</th> <th>L</th><th>P</th><th>H</th> <th>L</th><th>H</th> </tr> <tr> <td>PO 25.5</td><td>23.5</td><td>48</td> <td>19.5</td><td>18</td><td>24.5-34.5</td> <td>18.5</td><td>19</td> </tr> <tr> <td>MM 648</td><td>597</td><td>1219</td> <td>495</td><td>457</td><td>622-876</td> <td>470</td><td>483</td> </tr> </table> |      |         |                        |     |           |                       |    |   |    |    |    | DIMENSIONS HORS TOUT |  |  | DIMENSIONS DE L'ASSISE |  |  | DIMENSIONS DU DOSSIER |  |  | L | P | H | L | P | H | L | H | PO 25.5 | 23.5 | 48 | 19.5 | 18 | 24.5-34.5 | 18.5 | 19 | MM 648 | 597 | 1219 | 495 | 457 | 622-876 | 470 | 483 |
|   |   |  | DIMENSIONS HORS TOUT  |      |         | DIMENSIONS DE L'ASSISE |     |           | DIMENSIONS DU DOSSIER |    |   |    |    |    |                      |  |  |                        |  |  |                       |  |  |   |   |   |   |   |   |   |   |         |      |    |      |    |           |      |    |        |     |      |     |     |         |     |     |
|   |   |  | L   | P    | H       | L                      | P   | H         | L                     | H  |   |    |    |    |                      |  |  |                        |  |  |                       |  |  |   |   |   |   |   |   |   |   |         |      |    |      |    |           |      |    |        |     |      |     |     |         |     |     |
|   |   |  | PO 25.5   | 23.5 | 48      | 19.5                   | 18  | 24.5-34.5 | 18.5                  | 19 |   |    |    |    |                      |  |  |                        |  |  |                       |  |  |   |   |   |   |   |   |   |   |         |      |    |      |    |           |      |    |        |     |      |     |     |         |     |     |
| MM 648  | 597   | 1219   | 495   | 457  | 622-876 | 470                    | 483 |           |                       |    |   |    |    |    |                      |  |  |                        |  |  |                       |  |  |   |   |   |   |   |   |   |   |         |      |    |      |    |           |      |    |        |     |      |     |     |         |     |     |
| <p>RTA 2  1 par boîte</p>  |   |  |   |      |         |                        |     |           |                       |    |   |    |    |    |                      |  |  |                        |  |  |                       |  |  |   |   |   |   |   |   |   |   |         |      |    |      |    |           |      |    |        |     |      |     |     |         |     |     |
|  <p><b>Tabouret à DM en polypropylène, accoudoirs</b><br/>TFC : 1 V.   1.6 M<br/>Poids unitaire : 42 LB   19.1 KG<br/>Poids - boîte : 50 LB   22.68 KG<br/>Volume - boîte : 10.5 P<sup>3</sup>   0.29 M<sup>3</sup></p>          |  <p><b>RÉGLAGES</b><br/>(2) Régl. pneum. hauteur<br/>(9) Bloc. basc. à la vert.<br/>Torsion posture<br/>Repose-pieds chromé,<br/>20 po dia</p>  | <p>Caractéristiques ergonomiques :<br/>B, C, G, M, N</p> | <table border="1"> <tr> <th colspan="3">DIMENSIONS HORS TOUT</th> <th colspan="3">DIMENSIONS DE L'ASSISE</th> <th colspan="3">DIMENSIONS DU DOSSIER</th> </tr> <tr> <th>L</th><th>P</th><th>H</th> <th>L</th><th>P</th><th>H</th> <th>L</th><th>H</th> </tr> <tr> <td>PO 25.5</td><td>23.5</td><td>48</td> <td>19.5</td><td>18</td><td>24.5-34.5</td> <td>18.5</td><td>19</td> </tr> <tr> <td>MM 648</td><td>597</td><td>1219</td> <td>495</td><td>457</td><td>622-876</td> <td>470</td><td>483</td> </tr> </table> |      |         |                        |     |           |                       |    |   |    |    |    | DIMENSIONS HORS TOUT |  |  | DIMENSIONS DE L'ASSISE |  |  | DIMENSIONS DU DOSSIER |  |  | L | P | H | L | P | H | L | H | PO 25.5 | 23.5 | 48 | 19.5 | 18 | 24.5-34.5 | 18.5 | 19 | MM 648 | 597 | 1219 | 495 | 457 | 622-876 | 470 | 483 |
|   |   |  | DIMENSIONS HORS TOUT  |      |         | DIMENSIONS DE L'ASSISE |     |           | DIMENSIONS DU DOSSIER |    |   |    |    |    |                      |  |  |                        |  |  |                       |  |  |   |   |   |   |   |   |   |   |         |      |    |      |    |           |      |    |        |     |      |     |     |         |     |     |
|   |   |  | L   | P    | H       | L                      | P   | H         | L                     | H  |   |    |    |    |                      |  |  |                        |  |  |                       |  |  |   |   |   |   |   |   |   |   |         |      |    |      |    |           |      |    |        |     |      |     |     |         |     |     |
|   |   |  | PO 25.5   | 23.5 | 48      | 19.5                   | 18  | 24.5-34.5 | 18.5                  | 19 |   |    |    |    |                      |  |  |                        |  |  |                       |  |  |   |   |   |   |   |   |   |   |         |      |    |      |    |           |      |    |        |     |      |     |     |         |     |     |
| MM 648  | 597   | 1219   | 495   | 457  | 622-876 | 470                    | 483 |           |                       |    |   |    |    |    |                      |  |  |                        |  |  |                       |  |  |   |   |   |   |   |   |   |   |         |      |    |      |    |           |      |    |        |     |      |     |     |         |     |     |
| <p>RTA 2  1 par boîte</p>  |   |  |   |      |         |                        |     |           |                       |    |   |    |    |    |                      |  |  |                        |  |  |                       |  |  |   |   |   |   |   |   |   |   |         |      |    |      |    |           |      |    |        |     |      |     |     |         |     |     |
|  <p><b>Tabouret à DM en treillis alvéolaire, accoudoirs</b><br/>TFC : 1 V.   0.91 M<br/>Poids unitaire : 42 LB   19.1 KG<br/>Poids - boîte : 50 LB   22.68 KG<br/>Volume - boîte : 10.5 P<sup>3</sup>   0.29 M<sup>3</sup></p> |  <p><b>RÉGLAGES</b><br/>(2) Régl. pneum. hauteur<br/>(9) Bloc. basc. à la vert.<br/>Torsion posture<br/>Repose-pieds chromé,<br/>20 po dia</p> | <p>Caractéristiques ergonomiques :<br/>B, C, G, M, N</p> | <table border="1"> <tr> <th colspan="3">DIMENSIONS HORS TOUT</th> <th colspan="3">DIMENSIONS DE L'ASSISE</th> <th colspan="3">DIMENSIONS DU DOSSIER</th> </tr> <tr> <th>L</th><th>P</th><th>H</th> <th>L</th><th>P</th><th>H</th> <th>L</th><th>H</th> </tr> <tr> <td>PO 25.5</td><td>23.5</td><td>48</td> <td>19.5</td><td>18</td><td>24.5-34.5</td> <td>18.5</td><td>19</td> </tr> <tr> <td>MM 648</td><td>597</td><td>1219</td> <td>495</td><td>457</td><td>622-876</td> <td>470</td><td>483</td> </tr> </table> |      |         |                        |     |           |                       |    |   |    |    |    | DIMENSIONS HORS TOUT |  |  | DIMENSIONS DE L'ASSISE |  |  | DIMENSIONS DU DOSSIER |  |  | L | P | H | L | P | H | L | H | PO 25.5 | 23.5 | 48 | 19.5 | 18 | 24.5-34.5 | 18.5 | 19 | MM 648 | 597 | 1219 | 495 | 457 | 622-876 | 470 | 483 |
|   |   |  | DIMENSIONS HORS TOUT  |      |         | DIMENSIONS DE L'ASSISE |     |           | DIMENSIONS DU DOSSIER |    |   |    |    |    |                      |  |  |                        |  |  |                       |  |  |   |   |   |   |   |   |   |   |         |      |    |      |    |           |      |    |        |     |      |     |     |         |     |     |
|   |   |  | L   | P    | H       | L                      | P   | H         | L                     | H  |   |    |    |    |                      |  |  |                        |  |  |                       |  |  |   |   |   |   |   |   |   |   |         |      |    |      |    |           |      |    |        |     |      |     |     |         |     |     |
|   |   |  | PO 25.5   | 23.5 | 48      | 19.5                   | 18  | 24.5-34.5 | 18.5                  | 19 |   |    |    |    |                      |  |  |                        |  |  |                       |  |  |   |   |   |   |   |   |   |   |         |      |    |      |    |           |      |    |        |     |      |     |     |         |     |     |
| MM 648  | 597   | 1219   | 495   | 457  | 622-876 | 470                    | 483 |           |                       |    |   |    |    |    |                      |  |  |                        |  |  |                       |  |  |   |   |   |   |   |   |   |   |         |      |    |      |    |           |      |    |        |     |      |     |     |         |     |     |
| <p>RTA 2  1 par boîte</p>  |   |  |   |      |         |                        |     |           |                       |    |   |    |    |    |                      |  |  |                        |  |  |                       |  |  |   |   |   |   |   |   |   |   |         |      |    |      |    |           |      |    |        |     |      |     |     |         |     |     |
|  <p><b>Chaise à DM en treillis alvéolaire</b><br/>TFC : 1 V.   0.91 M<br/>Poids unitaire : 31 LB   14.1 KG<br/>Poids - boîte : 38 LB   17.24 KG<br/>Volume - boîte : 10.5 P<sup>3</sup>   0.29 M<sup>3</sup></p>               |  <p><b>RÉGLAGES</b><br/>(2) Régl. pneum. hauteur<br/>(9) Bloc. basc. à la vert.<br/>Torsion posture</p>  | <p>Caractéristiques ergonomiques :<br/>B, C, G, M, N</p> | <table border="1"> <tr> <th colspan="3">DIMENSIONS HORS TOUT</th> <th colspan="3">DIMENSIONS DE L'ASSISE</th> <th colspan="3">DIMENSIONS DU DOSSIER</th> </tr> <tr> <th>L</th><th>P</th><th>H</th> <th>L</th><th>P</th><th>H</th> <th>L</th><th>H</th> </tr> <tr> <td>PO 19.5</td><td>23.5</td><td>38</td> <td>19.5</td><td>18</td><td>15-19</td> <td>18.5</td><td>19</td> </tr> <tr> <td>MM 495</td><td>597</td><td>965</td> <td>495</td><td>457</td><td>381-483</td> <td>470</td><td>483</td> </tr> </table>      |      |         |                        |     |           |                       |    |   |    |    |    | DIMENSIONS HORS TOUT |  |  | DIMENSIONS DE L'ASSISE |  |  | DIMENSIONS DU DOSSIER |  |  | L | P | H | L | P | H | L | H | PO 19.5 | 23.5 | 38 | 19.5 | 18 | 15-19     | 18.5 | 19 | MM 495 | 597 | 965  | 495 | 457 | 381-483 | 470 | 483 |
|   |   |  | DIMENSIONS HORS TOUT  |      |         | DIMENSIONS DE L'ASSISE |     |           | DIMENSIONS DU DOSSIER |    |   |    |    |    |                      |  |  |                        |  |  |                       |  |  |   |   |   |   |   |   |   |   |         |      |    |      |    |           |      |    |        |     |      |     |     |         |     |     |
|   |   |  | L   | P    | H       | L                      | P   | H         | L                     | H  |   |    |    |    |                      |  |  |                        |  |  |                       |  |  |   |   |   |   |   |   |   |   |         |      |    |      |    |           |      |    |        |     |      |     |     |         |     |     |
|   |   |  | PO 19.5   | 23.5 | 38      | 19.5                   | 18  | 15-19     | 18.5                  | 19 |   |    |    |    |                      |  |  |                        |  |  |                       |  |  |   |   |   |   |   |   |   |   |         |      |    |      |    |           |      |    |        |     |      |     |     |         |     |     |
| MM 495  | 597   | 965  | 495   | 457  | 381-483 | 470                    | 483 |           |                       |    |   |    |    |    |                      |  |  |                        |  |  |                       |  |  |   |   |   |   |   |   |   |   |         |      |    |      |    |           |      |    |        |     |      |     |     |         |     |     |
| <p>RTA 2  1 par boîte</p>  |   |  |   |      |         |                        |     |           |                       |    |   |    |    |    |                      |  |  |                        |  |  |                       |  |  |   |   |   |   |   |   |   |   |         |      |    |      |    |           |      |    |        |     |      |     |     |         |     |     |

| DESCRIPTION  | CARACTÉRISTIQUES  | MODÈLE                      | GRADES DE TEXTILE DE SÉRIE  |             |                               |          |          |                              |      |          |      |      |      |      |  |
|--|---|-----------------------------|---|-------------|-------------------------------|----------|----------|------------------------------|------|----------|------|------|------|------|--|
|  |   |                             | 1   | 2           | 3                             | 4        | 5        | 6                            | 7    | 8        | 9    | 10   | 11   | 12   |  |
|  <p><b>Fauteuil à DM en treillis alvéolaire</b><br/>                     TFC : 1 V.   0.91 M<br/>                     Poids unitaire : 37 LB   16.8 KG<br/>                     Poids - boîte : 45 LB   20.41 KG<br/>                     Volume - boîte : 10.5 PP   0.29 M<sup>3</sup></p> |  <p><b>RÉGLAGES</b><br/>                     (2) Régl. pneum. hauteur<br/>                     (9) Bloc. basc. à la vert.<br/>                     Torsion posture</p>   | <b>1897</b>                 | 828   | 860         | 887                           | 918      | 969      | 1016                         | 1063 | 1104     | 1155 | 1203 | 1268 | 1360 |  |
|  |   | <b>DIMENSIONS HORS TOUT</b> |   |             | <b>DIMENSIONS DE L'ASSISE</b> |          |          | <b>DIMENSIONS DU DOSSIER</b> |      |          |      |      |      |      |  |
|  |   | <b>L</b>                    | <b>P</b>  | <b>H</b>    | <b>L</b>                      | <b>P</b> | <b>H</b> | <b>L</b>                     |      | <b>H</b> |      |      |      |      |  |
|  |   | PO 25.5                     | 23.5  | 38          | 19.5                          | 18       | 15-19    | 18.5                         | 19   |          |      |      |      |      |  |
|  |   | MM 648                      | 597   | 965         | 495                           | 457      | 381-483  | 470                          | 483  |          |      |      |      |      |  |
|  |   | <b>RTA 2</b>                |    | 1 par boîte |                               |          |          |                              |      |          |      |      |      |      |  |
|  <p><b>Chaise à DM en tissu maillé</b><br/>                     TFC : 1 V.   0.91 M<br/>                     Poids unitaire : 31 LB   14.1 KG<br/>                     Poids - boîte : 38 LB   17.24 KG<br/>                     Volume - boîte : 10.5 PP   0.29 M<sup>3</sup></p>          |  <p><b>RÉGLAGES</b><br/>                     (2) Régl. pneum. hauteur<br/>                     (9) Bloc. basc. à la vert.<br/>                     Torsion posture</p>   | <b>1901</b>                 | 716   | 748         | 775                           | 806      | 857      | 904                          | 951  | 992      | 1043 | 1091 | 1156 | 1248 |  |
|  |   | <b>DIMENSIONS HORS TOUT</b> |   |             | <b>DIMENSIONS DE L'ASSISE</b> |          |          | <b>DIMENSIONS DU DOSSIER</b> |      |          |      |      |      |      |  |
|  |   | <b>L</b>                    | <b>P</b>  | <b>H</b>    | <b>L</b>                      | <b>P</b> | <b>H</b> | <b>L</b>                     |      | <b>H</b> |      |      |      |      |  |
|  |   | PO 19.5                     | 23.5  | 36.25       | 19.5                          | 18       | 15-19    | 18.5                         | 19   |          |      |      |      |      |  |
|  |   | MM 495                      | 597   | 921         | 495                           | 457      | 381-483  | 470                          | 483  |          |      |      |      |      |  |
|  |   | <b>RTA 2</b>                |    | 1 par boîte |                               |          |          |                              |      |          |      |      |      |      |  |
|  <p><b>Chaise à DM en polypropylène</b><br/>                     TFC : 1 V.   0.91 M<br/>                     Poids unitaire : 31 LB   14.1 KG<br/>                     Poids - boîte : 38 LB   17.24 KG<br/>                     Volume - boîte : 10.5 PP   0.29 M<sup>3</sup></p>         |  <p><b>RÉGLAGES</b><br/>                     (2) Régl. pneum. hauteur<br/>                     (9) Bloc. basc. à la vert.<br/>                     Torsion posture</p>  | <b>1902</b>                 | 716   | 748         | 775                           | 806      | 857      | 904                          | 951  | 992      | 1043 | 1091 | 1156 | 1248 |  |
|  |   | <b>DIMENSIONS HORS TOUT</b> |   |             | <b>DIMENSIONS DE L'ASSISE</b> |          |          | <b>DIMENSIONS DU DOSSIER</b> |      |          |      |      |      |      |  |
|  |   | <b>L</b>                    | <b>P</b>  | <b>H</b>    | <b>L</b>                      | <b>P</b> | <b>H</b> | <b>L</b>                     |      | <b>H</b> |      |      |      |      |  |
|  |   | PO 19.5                     | 23.5  | 36.25       | 19.5                          | 18       | 15-19    | 18.5                         | 19   |          |      |      |      |      |  |
|  |   | MM 495                      | 597   | 921         | 495                           | 457      | 381-483  | 470                          | 483  |          |      |      |      |      |  |
|  |   | <b>RTA 2</b>                |  | 1 par boîte |                               |          |          |                              |      |          |      |      |      |      |  |
|  <p><b>Chaise à DM rembourré</b><br/>                     TFC : 1.75 V.   1.6 M<br/>                     Poids unitaire : 31 LB   14.1 KG<br/>                     Poids - boîte : 38 LB   17.24 KG<br/>                     Volume - boîte : 10.5 PP   0.29 M<sup>3</sup></p>            |  <p><b>RÉGLAGES</b><br/>                     (2) Régl. pneum. hauteur<br/>                     (9) Bloc. basc. à la vert.<br/>                     Torsion posture</p> | <b>1903</b>                 | 799   | 855         | 902                           | 957      | 1046     | 1128                         | 1210 | 1282     | 1371 | 1455 | 1569 | 1730 |  |
|  |   | <b>DIMENSIONS HORS TOUT</b> |   |             | <b>DIMENSIONS DE L'ASSISE</b> |          |          | <b>DIMENSIONS DU DOSSIER</b> |      |          |      |      |      |      |  |
|  |   | <b>L</b>                    | <b>P</b>  | <b>H</b>    | <b>L</b>                      | <b>P</b> | <b>H</b> | <b>L</b>                     |      | <b>H</b> |      |      |      |      |  |
|  |   | PO 19.5                     | 23.5  | 36.25       | 19.5                          | 18       | 15-19    | 18.5                         | 19   |          |      |      |      |      |  |
|  |   | MM 495                      | 597   | 921         | 495                           | 457      | 381-483  | 470                          | 483  |          |      |      |      |      |  |
|  |   | <b>RTA 2</b>                |  | 1 par boîte |                               |          |          |                              |      |          |      |      |      |      |  |
|  <p><b>Fauteuil à DM en tissu maillé</b><br/>                     TFC : 1 V.   0.91 M<br/>                     Poids unitaire : 37 LB   16.8 KG<br/>                     Poids - boîte : 45 LB   20.41 KG<br/>                     Volume - boîte : 10.5 PP   0.29 M<sup>3</sup></p>      |  <p><b>RÉGLAGES</b><br/>                     (2) Régl. pneum. hauteur<br/>                     (9) Bloc. basc. à la vert.<br/>                     Torsion posture</p> | <b>1906</b>                 | 799   | 831         | 858                           | 889      | 940      | 987                          | 1034 | 1075     | 1126 | 1174 | 1239 | 1331 |  |
|  |   | <b>DIMENSIONS HORS TOUT</b> |   |             | <b>DIMENSIONS DE L'ASSISE</b> |          |          | <b>DIMENSIONS DU DOSSIER</b> |      |          |      |      |      |      |  |
|  |   | <b>L</b>                    | <b>P</b>  | <b>H</b>    | <b>L</b>                      | <b>P</b> | <b>H</b> | <b>L</b>                     |      | <b>H</b> |      |      |      |      |  |
|  |   | PO 25.5                     | 23.5  | 36.25       | 19.5                          | 18       | 15-19    | 18.5                         | 19   |          |      |      |      |      |  |
|  |   | MM 648                      | 597   | 921         | 495                           | 457      | 381-483  | 470                          | 483  |          |      |      |      |      |  |
|  |   | <b>RTA 2</b>                |  | 1 par boîte |                               |          |          |                              |      |          |      |      |      |      |  |

| DESCRIPTION   | CARACTÉRISTIQUES  | MODÈLE                      | GRADES DE TEXTILE DE SÉRIE |   |                               |           |                              |                              |           |      |      |      |      |      |
|---|---|-----------------------------|----------------------------|---|-------------------------------|-----------|------------------------------|------------------------------|-----------|------|------|------|------|------|
|   |   |                             | 1                          | 2   | 3                             | 4         | 5                            | 6                            | 7         | 8    | 9    | 10   | 11   | 12   |
|  <p><b>Fauteuil à DM en polypropylène</b><br/>                     TFC : 1 V.   0.91 M<br/>                     Poids unitaire : 37 LB   16.8 KG<br/>                     Poids - boîte : 45 LB   20.41 KG<br/>                     Volume - boîte : 10.5 P<sup>3</sup>   0.29 M<sup>3</sup></p> |  <p><b>RÉGLAGES</b><br/>                     (2) Régl. pneum. hauteur<br/>                     (9) Bloc. basc. à la vert.<br/>                     Torsion posture</p> <p>Caractéristiques ergonomiques :<br/>                     B, C, G, M, N</p> | <b>1907</b>                 | 799                        | 831   | 858                           | 889       | 940                          | 987                          | 1034      | 1075 | 1126 | 1174 | 1239 | 1331 |
|   |   | <b>DIMENSIONS HORS TOUT</b> |                            |   | <b>DIMENSIONS DE L'ASSISE</b> |           |                              | <b>DIMENSIONS DU DOSSIER</b> |           |      |      |      |      |      |
|   |   | <b>L</b>                    | <b>P</b>                   | <b>H</b>  | <b>L</b>                      | <b>P</b>  | <b>H</b>                     | <b>L</b>                     | <b>H</b>  |      |      |      |      |      |
|   |   | PO 25.5<br>MM 648           | 23.5<br>597                | 36.25<br>921  | 19.5<br>495                   | 18<br>457 | 15-19<br>381-483             | 18.5<br>470                  | 19<br>483 |      |      |      |      |      |
|   |   |                             | <b>RTA 2</b>               |    | 1 par boîte                   |           |                              |                              |           |      |      |      |      |      |
|  <p><b>Fauteuil à DM rembourré</b><br/>                     TFC : 1.75 V.   1.6 M<br/>                     Poids unitaire : 37 LB   16.8 KG<br/>                     Poids - boîte : 45 LB   20.41 KG<br/>                     Volume - boîte : 10.5 P<sup>3</sup>   0.29 M<sup>3</sup></p>      |  <p><b>RÉGLAGES</b><br/>                     (2) Régl. pneum. hauteur<br/>                     (9) Bloc. basc. à la vert.<br/>                     Torsion posture</p> <p>Caractéristiques ergonomiques :<br/>                     B, C, G, M, N</p> | <b>1908</b>                 | 855                        | 911   | 958                           | 1013      | 1102                         | 1184                         | 1266      | 1338 | 1427 | 1511 | 1625 | 1786 |
|   |   | <b>DIMENSIONS HORS TOUT</b> |                            |   | <b>DIMENSIONS DE L'ASSISE</b> |           |                              | <b>DIMENSIONS DU DOSSIER</b> |           |      |      |      |      |      |
|   |   | <b>L</b>                    | <b>P</b>                   | <b>H</b>  | <b>L</b>                      | <b>P</b>  | <b>H</b>                     | <b>L</b>                     | <b>H</b>  |      |      |      |      |      |
|   |   | PO 25.5<br>MM 648           | 23.5<br>597                | 36.25<br>921  | 19.5<br>495                   | 18<br>457 | 15-19<br>381-483             | 18.5<br>470                  | 19<br>483 |      |      |      |      |      |
|   |   |                             | <b>RTA 2</b>               |    | 1 par boîte                   |           |                              |                              |           |      |      |      |      |      |
|  <p><b>Housse en tissu pour dossier</b><br/>                     TFC : 1 V.   0.91 M<br/>                     Poids unitaire : 1 LB   0.5 KG<br/>                     Poids - boîte : 1.5 LB   0.68 KG<br/>                     Volume - boîte : 1.1 P<sup>3</sup>   0.03 M<sup>3</sup></p>      |   | <b>1909</b>                 | 96                         | 128   | 155                           | 186       | 237                          | 284                          | 331       | 372  | 423  | 471  | 536  | 628  |
|   | <b>DIMENSIONS HORS TOUT</b>   |                             |                            | <b>DIMENSIONS DE L'ASSISE</b>   |                               |           | <b>DIMENSIONS DU DOSSIER</b> |                              |           |      |      |      |      |      |
|   | <b>L</b>  | <b>P</b>                    | <b>H</b>                   | <b>L</b>  | <b>P</b>                      | <b>H</b>  | <b>L</b>                     | <b>H</b>                     |           |      |      |      |      |      |
|   | PO 20.5<br>MM 521   | 19<br>483                   | 0.38<br>10                 | -   | -                             | -         | -                            | -                            |           |      |      |      |      |      |
|   |   |                             | <b>RTA 00</b>              |  | 1 par boîte                   |           |                              |                              |           |      |      |      |      |      |

## SCORE



modèle 2311











modèle 2315

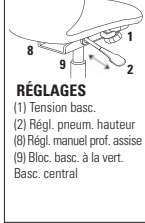

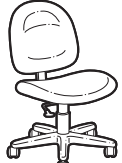
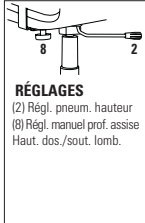
## CARACTÉRISTIQUES DE SÉRIE

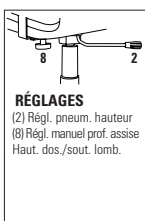
- Des sièges fonctionnels confortables et abordables avec un support lombaire intégré.
- Tous les modèles sont dotés de série d'un piétement en nylon noir renforcé à la fibre de verre moulé par injection avec roulettes (C65) à doubles galets pour planchers à moquette.
- Le piétement et le bâti sont offerts en noir uniquement.
- Des accoudoirs en T à hauteur réglable munis de manchons ovales concaves en uréthane (3M) sont de série et offerts en noir uniquement.
- Choix de rembourrage : tissus ou vinyles uniquement. Les modèles garnis d'un vinyle peuvent présenter des piqûres sur les coussins d'assise ou de dossier, s'il y a lieu.

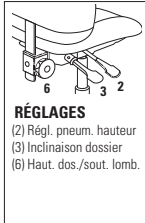
## CARACTÉRISTIQUES EN OPTION

- Pour des planchers à revêtement dur, commander des roulettes (C65R). Ajouter 21 \$.
- Le mécanisme d'écartement des accoudoirs Vari-Width (WA) est de série lorsque le siège est commandé avec des accoudoirs réglables. Le mécanisme permet d'écarter les accoudoirs de 2 po de part et d'autre de l'assise. Ajouter 84 \$.
- Pour plus de choix de roulettes, se reporter à la rubrique des accoudoirs et des roulettes (page 353). Le prix des roulettes en option peut être supérieur à celui des roulettes de série de votre siège et la différence sera facturée. Lorsque le prix est inférieur, la différence ne sera pas créditée.

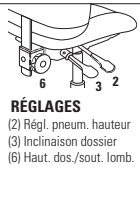
| DESCRIPTION  | CARACTÉRISTIQUES   | MODÈLE   | GRADES DE TEXTILE DE SÉRIE  |   |             |                               |                    |                      |                              |                    |     |     |      |      |      |  |
|--|--|--|-----------------------------|---|-------------|-------------------------------|--------------------|----------------------|------------------------------|--------------------|-----|-----|------|------|------|--|
|  |  |  | 1                           | 2   | 3           | 4                             | 5                  | 6                    | 7                            | 8                  | 9   | 10  | 11   | 12   |      |  |
|  <p><b>Fauteuil basculant à DB</b><br/>TFC : 1.25 V.   1.14 M<br/>Poids unitaire : 35 LB   15.9 KG<br/>Poids - boîte : 39 LB   17.69 KG<br/>Volume - boîte : 10.75 P<sup>3</sup>   0.3 M<sup>3</sup></p>            |  <p><b>RÉGLAGES</b><br/>(1) Tension basc.<br/>(2) Régl. pneum. hauteur<br/>(8) Régl. manuel prof. assise<br/>(9) Bloc. basc. à la vert.<br/>Basc. central</p> | <p>Caractéristiques ergonomiques :<br/>A, B, C, H, M, N, S</p> | 2311                        | 552   | 592         | 626                           | 665                | 728                  | 787                          | 846                | 897 | 961 | 1021 | 1102 | 1217 |  |
|  |  |  | <b>DIMENSIONS HORS TOUT</b> |   |             | <b>DIMENSIONS DE L'ASSISE</b> |                    |                      | <b>DIMENSIONS DU DOSSIER</b> |                    |     |     |      |      |      |  |
|  |  |  | L                           | P   | H           | L                             | P                  | H                    | L                            | H                  |     |     |      |      |      |  |
|  |  |  | PO 25.5<br>MM 648           | 22.5<br>572   | 36<br>914   | 20<br>508                     | 18.5<br>470        | 15.5-20.5<br>394-521 | 18<br>457                    | 18<br>457          |     |     |      |      |      |  |
|  |  |  | RTA 1                       |    | 1 par boîte |                               |                    |                      |                              |                    |     |     |      |      |      |  |
|  <p><b>Chaise fonctionnelle à DB</b><br/>TFC : 1.25 V.   1.14 M<br/>Poids unitaire : 25 LB   11.4 KG<br/>Poids - boîte : 30 LB   13.61 KG<br/>Volume - boîte : 4.9 P<sup>3</sup>   0.13 M<sup>3</sup></p>          |  <p><b>RÉGLAGES</b><br/>(2) Régl. pneum. hauteur<br/>(8) Régl. manuel prof. assise<br/>Haut. dos/sout. lomb.</p>   | <p>Caractéristiques ergonomiques :<br/>C, D, E, M, N</p>       | 2312                        | 319   | 359         | 393                           | 432                | 495                  | 554                          | 613                | 664 | 728 | 788  | 869  | 984  |  |
|  |  |  | <b>DIMENSIONS HORS TOUT</b> |   |             | <b>DIMENSIONS DE L'ASSISE</b> |                    |                      | <b>DIMENSIONS DU DOSSIER</b> |                    |     |     |      |      |      |  |
|  |  |  | L                           | P   | H           | L                             | P                  | H                    | L                            | H                  |     |     |      |      |      |  |
|  |  |  | PO 20.5<br>MM 521           | 22.5<br>572   | 36<br>914   | 20<br>508                     | 17-18.5<br>432-470 | 15.5-20.5<br>394-521 | 18<br>457                    | 17.5-19<br>445-483 |     |     |      |      |      |  |
|  |  |  | RTA 2                       |  | 1 par boîte |                               |                    |                      |                              |                    |     |     |      |      |      |  |
|  <p><b>Fauteuil fonctionnel à DB</b><br/>TFC : 1.25 V.   1.14 M<br/>Poids unitaire : 30 LB   13.6 KG<br/>Poids - boîte : 35 LB   15.88 KG<br/>Volume - boîte : 4.9 P<sup>3</sup>   0.13 M<sup>3</sup></p>         |  <p><b>RÉGLAGES</b><br/>(2) Régl. pneum. hauteur<br/>(8) Régl. manuel prof. assise<br/>Haut. dos/sout. lomb.</p>  | <p>Caractéristiques ergonomiques :<br/>C, D, E, H, M, N</p>    | 2314                        | 402   | 442         | 476                           | 515                | 578                  | 637                          | 696                | 747 | 811 | 871  | 952  | 1067 |  |
|  |  |  | <b>DIMENSIONS HORS TOUT</b> |   |             | <b>DIMENSIONS DE L'ASSISE</b> |                    |                      | <b>DIMENSIONS DU DOSSIER</b> |                    |     |     |      |      |      |  |
|  |  |  | L                           | P   | H           | L                             | P                  | H                    | L                            | H                  |     |     |      |      |      |  |
|  |  |  | PO 25<br>MM 635             | 22.5<br>572   | 36<br>914   | 20<br>508                     | 17-18.5<br>432-470 | 15.5-20.5<br>394-521 | 18<br>457                    | 17.5-19<br>445-483 |     |     |      |      |      |  |
|  |  |  | RTA 2                       |  | 1 par boîte |                               |                    |                      |                              |                    |     |     |      |      |      |  |
|  <p><b>Chaise fonctionnelle posture à DB</b><br/>TFC : 1.25 V.   1.14 M<br/>Poids unitaire : 24 LB   10.9 KG<br/>Poids - boîte : 29 LB   13.15 KG<br/>Volume - boîte : 4.9 P<sup>3</sup>   0.13 M<sup>3</sup></p> |  <p><b>RÉGLAGES</b><br/>(2) Régl. pneum. hauteur<br/>(3) Inclinaison dossier<br/>(6) Haut. dos/sout. lomb.</p>  | <p>Caractéristiques ergonomiques :<br/>C, D, G, M, N</p>       | 2315                        | 421   | 461         | 495                           | 534                | 597                  | 656                          | 715                | 766 | 830 | 890  | 971  | 1086 |  |
|  |  |  | <b>DIMENSIONS HORS TOUT</b> |   |             | <b>DIMENSIONS DE L'ASSISE</b> |                    |                      | <b>DIMENSIONS DU DOSSIER</b> |                    |     |     |      |      |      |  |
|  |  |  | L                           | P   | H           | L                             | P                  | H                    | L                            | H                  |     |     |      |      |      |  |
|  |  |  | PO 20.5<br>MM 521           | 22.5<br>572   | 36<br>914   | 20<br>508                     | 16.5<br>419        | 15.5-20.5<br>394-521 | 18<br>457                    | 15-19<br>381-483   |     |     |      |      |      |  |
|  |  |  | RTA 2                       |  | 1 par boîte |                               |                    |                      |                              |                    |     |     |      |      |      |  |

| DESCRIPTION  | CARACTÉRISTIQUES  | MODÈLE  | GRADES DE TEXTILE DE SÉRIE |          |          |                        |          |           |                       |          |     |     |      |      |
|--|---|---|----------------------------|----------|----------|------------------------|----------|-----------|-----------------------|----------|-----|-----|------|------|
|  |   |   | 1                          | 2        | 3        | 4                      | 5        | 6         | 7                     | 8        | 9   | 10  | 11   | 12   |
|  <p><b>Fauteuil fonctionnel posture à DB</b><br/>                     TFC : 1.25 V.   1.14 M<br/>                     Poids unitaire : 32 LB   14.5 KG<br/>                     Poids - boîte : 36 LB   16.33 KG<br/>                     Volume - boîte : 5.75 PP   0.16 M<sup>3</sup></p> |  <p><b>RÉGLAGES</b><br/>                     (2) Régl. pneum. hauteur<br/>                     (3) Inclinaison dossier<br/>                     (6) Haut. dos./sout. lomb.</p> | <b>2317</b>   | 502                        | 542      | 576      | 615                    | 678      | 737       | 796                   | 847      | 911 | 971 | 1052 | 1167 |
|  |   |   | DIMENSIONS HORS TOUT       |          |          | DIMENSIONS DE L'ASSISE |          |           | DIMENSIONS DU DOSSIER |          |     |     |      |      |
|  |   |   | <b>L</b>                   | <b>P</b> | <b>H</b> | <b>L</b>               | <b>P</b> | <b>H</b>  | <b>L</b>              | <b>H</b> |     |     |      |      |
|  |   |   | PO 25.5                    | 22.5     | 36       | 20                     | 16.5     | 15.5-20.5 | 18                    | 15-19    |     |     |      |      |
|  |   |   | MM 648                     | 572      | 914      | 508                    | 419      | 394-521   | 457                   | 381-483  |     |     |      |      |
|  | Caractéristiques ergonomiques :<br>C, D, G, H, M, N   |   1 par boîte |                            |          |          |                        |          |           |                       |          |     |     |      |      |

## SOLAR



modèle 8456



modèle 8457



modèle 8456NA











modèle 8457NA









## CARACTÉRISTIQUES DE SÉRIE

- Une solution raffinée et polyvalente pour la salle de conférence et les zones de travail collaboratif. Une conception signée Paul Brooks.
- Le bâti moulé d'une seule pièce est ultra léger (24 lb ou 10,9 kg) et surpasse les normes BIFMA pour les applications commerciales.
- L'avant arrondi de l'assise intégrant un bord au profil inversé offre un meilleur dégagement pour les jambes et un confort accru.
- Le levier intégré de réglage de la hauteur du siège est intuitif et facile à utiliser.
- La structure sous l'assise préserve la fluidité et la pureté des lignes qui définissent la gamme Solar.
- Tous les piétements sont munis de série de roulettes C1 noires pour planchers à moquette.

## CARACTÉRISTIQUES EN OPTION

- Le tissu maillé est offert dans les teintes suivantes, soit minuit (**MDN**), orage (**STM**) et tourterelle (**DVE**).
- Un piétement fini aluminium poli est offert en option. Préciser (**PA**). Ajouter 175 \$.
- Un piétement fini albâtre (**AE**) peut être commandé de pair avec un bâti fini bitume (**BK**). À préciser. Ajouter 35 \$.
- Un piétement fini bitume (**APT**) peut être commandé de pair avec un bâti fini albâtre (**ABR**). À préciser. Sans supplément.
- Des patins noirs pour planchers à revêtement dur sont offerts. Préciser (**HG**). Ajouter 49 \$.
- Des roulettes C9R pour planchers à revêtement dur sont offertes. Préciser (**ID**). Ajouter 21 \$.

| DESCRIPTION  | CARACTÉRISTIQUES                                | MODÈLE       | GRADES DE TEXTILE DE SÉRIE  |                      |      |                        |     |         |                       |     |   |
|--|---|--------------|---|----------------------|------|------------------------|-----|---------|-----------------------|-----|---|
|  <p><b>Fauteuil basculant à DM en tissu maillé - piét.+bâti finis bitume</b><br/>TFC : s.o.<br/>Poids unitaire : 20 LB   9.1 KG<br/>Poids - boîte : 27 LB   12.25 KG<br/>Volume - boîte : 9.5 P<sup>3</sup>   0.26 M<sup>3</sup></p>    | <p>Caractéristiques ergonomiques :<br/>C, M</p> | Prix courant |   |                      |      |                        |     |         |                       |     |   |
|  |   | <b>8456</b>  | 1012  | DIMENSIONS HORS TOUT |      | DIMENSIONS DE L'ASSISE |     |         | DIMENSIONS DU DOSSIER |     |   |
|  |   |              |   | L                    | P    | H                      | L   | P       | H                     | L   | H |
|  |   | PO           | 23.5  | 23                   | 37.5 | 19.25                  | 17  | 16-20   | 19                    | 19  |   |
|  |   | MM           | 597   | 584                  | 953  | 489                    | 432 | 406-508 | 483                   | 483 |   |
|  |   | <b>RTA 1</b> |    | 1 par boîte          |      |                        |     |         |                       |     |   |
|  <p><b>Fauteuil basculant à DM en tissu maillé - piét.+bâti finis albâtre</b><br/>TFC : s.o.<br/>Poids unitaire : 20 LB   9.1 KG<br/>Poids - boîte : 27 LB   12.25 KG<br/>Volume - boîte : 9.5 P<sup>3</sup>   0.26 M<sup>3</sup></p> | <p>Caractéristiques ergonomiques :<br/>C, M</p> | Prix courant |   |                      |      |                        |     |         |                       |     |   |
|  |   | <b>8457</b>  | 1121  | DIMENSIONS HORS TOUT |      | DIMENSIONS DE L'ASSISE |     |         | DIMENSIONS DU DOSSIER |     |   |
|  |   |              |   | L                    | P    | H                      | L   | P       | H                     | L   | H |
|  |   | PO           | 23.5  | 23                   | 37.5 | 19.25                  | 17  | 16-20   | 19                    | 19  |   |
|  |   | MM           | 597   | 584                  | 953  | 489                    | 432 | 406-508 | 483                   | 483 |   |
|  |   | <b>RTA 1</b> |  | 1 par boîte          |      |                        |     |         |                       |     |   |
|  <p><b>Tabouret à DM en tissu maillé - piét.+bâti finis bitume</b><br/>TFC : s.o.<br/>Poids unitaire : 24 LB   10.9 KG<br/>Poids - boîte : 31 LB   14.06 KG<br/>Volume - boîte : 9.5 P<sup>3</sup>   0.26 M<sup>3</sup></p>           | <p>Caractéristiques ergonomiques :<br/>C, M</p> | Prix courant |   |                      |      |                        |     |         |                       |     |   |
|  |   | <b>8456S</b> | 1170  | DIMENSIONS HORS TOUT |      | DIMENSIONS DE L'ASSISE |     |         | DIMENSIONS DU DOSSIER |     |   |
|  |   |              |   | L                    | P    | H                      | L   | P       | H                     | L   | H |
|  |   | PO           | 23.5  | 23                   | 46   | 19.25                  | 17  | 23-31   | 19                    | 19  |   |
|  |   | MM           | 597   | 584                  | 1168 | 489                    | 432 | 584-787 | 483                   | 483 |   |
|  |   | <b>RTA 1</b> |  | 1 par boîte          |      |                        |     |         |                       |     |   |
|  <p><b>Tabouret à DM en tissu maillé - piét.+bâti finis albâtre</b><br/>TFC : s.o.<br/>Poids unitaire : 24 LB   10.9 KG<br/>Poids - boîte : 31 LB   14.06 KG<br/>Volume - boîte : 9.5 P<sup>3</sup>   0.26 M<sup>3</sup></p>          | <p>Caractéristiques ergonomiques :<br/>C, M</p> | Prix courant |   |                      |      |                        |     |         |                       |     |   |
|  |   | <b>8457S</b> | 1274  | DIMENSIONS HORS TOUT |      | DIMENSIONS DE L'ASSISE |     |         | DIMENSIONS DU DOSSIER |     |   |
|  |   |              |   | L                    | P    | H                      | L   | P       | H                     | L   | H |
|  |   | PO           | 23.5  | 23                   | 46   | 19.25                  | 17  | 23-31   | 19                    | 19  |   |
|  |   | MM           | 597   | 584                  | 1168 | 489                    | 432 | 584-787 | 483                   | 483 |   |
|  |   | <b>RTA 1</b> |  | 1 par boîte          |      |                        |     |         |                       |     |   |

| DESCRIPTION   | CARACTÉRISTIQUES                        | MODÈLE               | GRADES DE TEXTILE DE SÉRIE  |             |                        |           |           |                       |   |
|---|---|----------------------|---|-------------|------------------------|-----------|-----------|-----------------------|---|
|  <p><b>Chaise basculante à DM en tissu maillé - piét.+bâti finis bitume</b><br/>                     TFC : s.o.<br/>                     Poids unitaire : 18 LB   8.2 KG<br/>                     Poids - boîte : 25 LB   11.34 KG<br/>                     Volume - boîte : 9.5 P<sup>3</sup>   0.26 M<sup>3</sup></p>    | Caractéristiques ergonomiques :<br>C, M | Prix courant         |   |             |                        |           |           |                       |   |
|   |   | 8456NA               | 962   |             |                        |           |           |                       |   |
|   |   | DIMENSIONS HORS TOUT |   |             | DIMENSIONS DE L'ASSISE |           |           | DIMENSIONS DU DOSSIER |   |
|   |   | L                    | P   | H           | L                      | P         | H         | L                     | H |
| PO 19.25<br>MM 489  | 23<br>584                               | 37.5<br>953          | 19.25<br>489  | 17<br>432   | 16-20<br>406-508       | 19<br>483 | 19<br>483 |                       |   |
|   |   | <b>RTA 1</b>         |    | 1 par boîte |                        |           |           |                       |   |
|  <p><b>Chaise basculante à DM en tissu maillé - piét.+bâti finis albâtre</b><br/>                     TFC : s.o.<br/>                     Poids unitaire : 18 LB   8.2 KG<br/>                     Poids - boîte : 25 LB   11.34 KG<br/>                     Volume - boîte : 9.5 P<sup>3</sup>   0.26 M<sup>3</sup></p>   | Caractéristiques ergonomiques :<br>C, M | Prix courant         |   |             |                        |           |           |                       |   |
|   |   | 8457NA               | 1065  |             |                        |           |           |                       |   |
|   |   | DIMENSIONS HORS TOUT |   |             | DIMENSIONS DE L'ASSISE |           |           | DIMENSIONS DU DOSSIER |   |
|   |   | L                    | P   | H           | L                      | P         | H         | L                     | H |
| PO 19.25<br>MM 489  | 23<br>584                               | 37.5<br>953          | 19.25<br>489  | 17<br>432   | 16-20<br>406-508       | 19<br>483 | 19<br>483 |                       |   |
|   |   | <b>RTA 1</b>         |    | 1 par boîte |                        |           |           |                       |   |
|  <p><b>Tabouret sans acc. à DM en tissu maillé - piét.+bâti finis bitume</b><br/>                     TFC : s.o.<br/>                     Poids unitaire : 22 LB   10 KG<br/>                     Poids - boîte : 29 LB   13.15 KG<br/>                     Volume - boîte : 9.5 P<sup>3</sup>   0.26 M<sup>3</sup></p>    | Caractéristiques ergonomiques :<br>C, M | Prix courant         |   |             |                        |           |           |                       |   |
|   |   | 8456SNA              | 1111  |             |                        |           |           |                       |   |
|   |   | DIMENSIONS HORS TOUT |   |             | DIMENSIONS DE L'ASSISE |           |           | DIMENSIONS DU DOSSIER |   |
|   |   | L                    | P   | H           | L                      | P         | H         | L                     | H |
| PO 19.25<br>MM 489  | 23<br>584                               | 46<br>1168           | 19.25<br>489  | 17<br>432   | 23-31<br>584-787       | 19<br>483 | 19<br>483 |                       |   |
|   |   | <b>RTA 1</b>         |    | 1 par boîte |                        |           |           |                       |   |
|  <p><b>Tabouret sans acc. à DM en tissu maillé - piét.+bâti finis albâtre</b><br/>                     TFC : s.o.<br/>                     Poids unitaire : 22 LB   10 KG<br/>                     Poids - boîte : 29 LB   13.15 KG<br/>                     Volume - boîte : 9.5 P<sup>3</sup>   0.26 M<sup>3</sup></p> | Caractéristiques ergonomiques :<br>C, M | Prix courant         |   |             |                        |           |           |                       |   |
|   |   | 8457SNA              | 1211  |             |                        |           |           |                       |   |
|   |   | DIMENSIONS HORS TOUT |   |             | DIMENSIONS DE L'ASSISE |           |           | DIMENSIONS DU DOSSIER |   |
|   |   | L                    | P   | H           | L                      | P         | H         | L                     | H |
| PO 19.25<br>MM 489  | 23<br>584                               | 46<br>1168           | 19.25<br>489  | 17<br>432   | 23-31<br>584-787       | 19<br>483 | 19<br>483 |                       |   |
|   |   | <b>RTA 1</b>         |  | 1 par boîte |                        |           |           |                       |   |

## SOLO



modèle 5227



modèle 5226 (TTU)

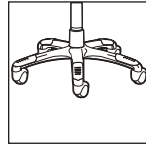





**Piètement ALU en option**  
Détails à droite.

### CARACTÉRISTIQUES DE SÉRIE

- Des coussins d'assise et de dossier profilés et des manchons en uréthane assurer un confort de longue durée.
- Tous les modèles (sauf le fauteuil et chaise d'appoint) sont dotés de série d'un piètement à cinq branches moulé par injection avec roulettes (**C65**) à doubles galets pour planchers à moquette.
- Le piètement et le bâti sont offerts en noir uniquement.
- La bride de jumelage 5233 permet de jumeler les sièges à piètement monobloc modèles 5225 et 5226.
- Le fauteuil est muni de série de patins noirs.
- Les modèles Solo 5225, 5227 et 5228 sont dotés de série d'accoudoirs à manchons en uréthane.
- Choix de rembourrage : tissus ou vinyles uniquement. Les modèles garnis d'un vinyle peuvent présenter des piqûres sur les coussins d'assise ou de dossier, s'il y a lieu.

### CARACTÉRISTIQUES EN OPTION

- Aucun autre choix d'accoudoirs n'est offert pour cette gamme.
- Le bâti est offert en option pour le fauteuil et chaise d'appoint (modèles 5225 et 5226) dans un fini tungstène (**TTU**). Sans supplément.
- Un piètement fini aluminium poli avec embouts noirs (**B2**) est offert. Préciser (**ALU**). Ajouter 131 \$.
- Un fini chromé est offert en option pour les sièges d'invités 5225 et 5226. Ajouter 10 % au prix du premier grade de textile.
- Une coquille de dossier en polyester résistant à l'abrasion est offerte en option. Résistant aux chocs. Noir uniquement. Préciser (**BKB**). Ajouter 9 \$.
- Le dossier peut être doté d'un bourrelet protecteur en nylon noir. Préciser (**EG**). Ajouter 22 \$.
- Pour les planchers à revêtement dur, commander des patins opaques qui ne marquent pas. Préciser (**NM**). Sans supplément.
- Pour des planchers à revêtement dur, commander des roulettes (**C65R**). Ajouter 21 \$.
- Pour plus de choix de roulettes, se reporter à la rubrique des accoudoirs et des roulettes (page 353). *Le prix des roulettes en option peut être supérieur à celui des roulettes de série de votre siège et la différence sera facturée. Lorsque le prix est inférieur, la différence ne sera pas créditée.*

| DESCRIPTION  | CARACTÉRISTIQUES                                | MODÈLE  | GRADES DE TEXTILE DE SÉRIE  |      |   |      |     |  |     |      |     |     |     |     |  |
|--|---|---|---|------|---|------|-----|--|-----|------|-----|-----|-----|-----|--|
|  |   |   | 1   | 2    | 3   | 4    | 5   | 6  | 7   | 8    | 9   | 10  | 11  | 12  |  |
|  <p><b>Fauteuil</b><br/>TFC : 1.25 V.   1.14 M<br/>Poids unitaire : 21 LB   9.5 KG<br/>Poids - boîte : 26.5 LB   12.02 KG<br/>Volume - boîte : 24 P<sup>3</sup>   0.67 M<sup>3</sup></p>            | <p>Caractéristiques ergonomiques :<br/>M, N</p> | <b>5225</b>                                     | 328   | 368  | 402   | 441  | 504 | 563  | 622 | 673  | 737 | 797 | 878 | 993 |  |
|  |   | <p><b>DIMENSIONS HORS TOUT</b></p> <p>L P H</p> |   |      | <p><b>DIMENSIONS DE L'ASSISE</b></p> <p>L P H</p> |      |     | <p><b>DIMENSIONS DU DOSSIER</b></p> <p>L H</p> |     |      |     |     |     |     |  |
|  |   | PO  | 24  | 25   | 34  | 21.5 | 18  | 17   | 21  | 17.5 |     |     |     |     |  |
|  |   | MM  | 610   | 635  | 864   | 546  | 457 | 432  | 533 | 445  |     |     |     |     |  |
|  |   |   | <p><b>RTA 00</b> 2 par boîte (prix et caractéristiques pour un siège uniquement)</p>  |      |   |      |     |  |     |      |     |     |     |     |  |
|  <p><b>Chaise d'appoint</b><br/>TFC : 1.25 V.   1.14 M<br/>Poids unitaire : 17 LB   7.7 KG<br/>Poids - boîte : 22 LB   9.98 KG<br/>Volume - boîte : 20.75 P<sup>3</sup>   0.58 M<sup>3</sup></p>  | <p>Caractéristiques ergonomiques :<br/>M, N</p> | <b>5226</b>                                     | 268   | 308  | 342   | 381  | 444 | 503  | 562 | 613  | 677 | 737 | 818 | 933 |  |
|  |   | <p><b>DIMENSIONS HORS TOUT</b></p> <p>L P H</p> |   |      | <p><b>DIMENSIONS DE L'ASSISE</b></p> <p>L P H</p> |      |     | <p><b>DIMENSIONS DU DOSSIER</b></p> <p>L H</p> |     |      |     |     |     |     |  |
|  |   | PO  | 22  | 25.5 | 34  | 21.5 | 18  | 17   | 21  | 17.5 |     |     |     |     |  |
|  |   | MM  | 559   | 648  | 864   | 546  | 457 | 432  | 533 | 445  |     |     |     |     |  |
|  |   |   | <p><b>RTA 00</b> 2 par boîte (prix et caractéristiques pour un siège uniquement)</p>  |      |   |      |     |  |     |      |     |     |     |     |  |
|  |   |   | <p>Prix courant</p>   |      |   |      |     |  |     |      |     |     |     |     |  |
|  <p><b>Brides de jumelage – Jeu de 2</b><br/>TFC : s.o.<br/>Poids unitaire : 0.09 LB   0.04 KG<br/>Poids - boîte : 0.2 LB   0.09 KG<br/>Volume - boîte : 1 P<sup>3</sup>   0.02 M<sup>3</sup></p> |   | <b>5233</b>                                     | 15  |      |   |      |     |  |     |      |     |     |     |     |  |
|  |   | <p><b>DIMENSIONS HORS TOUT</b></p> <p>L P H</p> |   |      | <p><b>DIMENSIONS DE L'ASSISE</b></p> <p>L P H</p> |      |     | <p><b>DIMENSIONS DU DOSSIER</b></p> <p>L H</p> |     |      |     |     |     |     |  |
|  |   | PO  | 0.87  | 7.75 | 1.5   | -    | -   | -  | -   | -    |     |     |     |     |  |
|  |   | MM  | 22  | 197  | 38  | -    | -   | -  | -   | -    |     |     |     |     |  |
|  |   |   | <p><b>RTA 00</b>  Prix est pour le jeu, caractéristiques pour une bride uniquement</p> |      |   |      |     |  |     |      |     |     |     |     |  |



DESCRIPTION      CARACTÉRISTIQUES      MODÈLE      GRADES DE TEXTILE DE SÉRIE



**Fauteuil basculant à DH**  
 TFC : 1.5 V. | 1.37 M  
 Poids unitaire : 32 LB | 14.5 KG  
 Poids - boîte : 37.5 LB | 17.01 KG  
 Volume - boîte : 22.5 P<sup>3</sup> | 0.63 M<sup>3</sup>

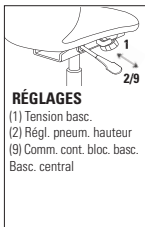

**RÉGLAGES**  
 (1) Tension basc.  
 (2) Régl. pneum. hauteur  
 (9) Comm. cont. bloc. basc.  
 Basc. central

Caractéristiques ergonomiques :  
 A, B, C, M, N, S

| MODÈLE | 1   | 2   | 3   | 4   | 5   | 6   | 7   | 8   | 9   | 10   | 11   | 12   |
|--------|-----|-----|-----|-----|-----|-----|-----|-----|-----|------|------|------|
| 5227   | 468 | 516 | 557 | 603 | 680 | 750 | 821 | 882 | 959 | 1031 | 1128 | 1266 |

|    | DIMENSIONS HORS TOUT |      |     | DIMENSIONS DE L'ASSISE |     |         | DIMENSIONS DU DOSSIER |     |
|----|----------------------|------|-----|------------------------|-----|---------|-----------------------|-----|
|    | L                    | P    | H   | L                      | P   | H       | L                     | H   |
| PO | 24                   | 25.5 | 38  | 21.5                   | 18  | 16-20   | 21                    | 20  |
| MM | 610                  | 648  | 965 | 546                    | 457 | 406-508 | 533                   | 508 |

**RTA 00**      2 par boîte (prix et caractéristiques pour un siège uniquement)



**Fauteuil basculant à DB**  
 TFC : 1.25 V. | 1.14 M  
 Poids unitaire : 29 LB | 13.2 KG  
 Poids - boîte : 34.5 LB | 15.65 KG  
 Volume - boîte : 22.5 P<sup>3</sup> | 0.63 M<sup>3</sup>

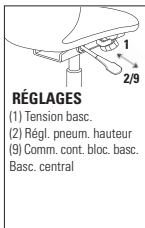

**RÉGLAGES**  
 (1) Tension basc.  
 (2) Régl. pneum. hauteur  
 (9) Comm. cont. bloc. basc.  
 Basc. central

Caractéristiques ergonomiques :  
 A, B, C, M, N, S

| MODÈLE | 1   | 2   | 3   | 4   | 5   | 6   | 7   | 8   | 9   | 10  | 11  | 12   |
|--------|-----|-----|-----|-----|-----|-----|-----|-----|-----|-----|-----|------|
| 5228   | 427 | 467 | 501 | 540 | 603 | 662 | 721 | 772 | 836 | 896 | 977 | 1092 |

|    | DIMENSIONS HORS TOUT |      |     | DIMENSIONS DE L'ASSISE |     |         | DIMENSIONS DU DOSSIER |     |
|----|----------------------|------|-----|------------------------|-----|---------|-----------------------|-----|
|    | L                    | P    | H   | L                      | P   | H       | L                     | H   |
| PO | 24                   | 24.5 | 34  | 21.5                   | 18  | 16-20   | 21                    | 16  |
| MM | 610                  | 622  | 864 | 546                    | 457 | 406-508 | 533                   | 406 |

**RTA 00**      2 par boîte (prix et caractéristiques pour un siège uniquement)

## SORA



modèle 6942-8



modèle 6942-8

### MÉCANISME :

#### Basculement synchronisé avec capteur de poids (-8)

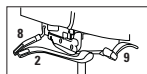

#### RÉGLAGES

- Autorég. tension basc.
- (2) Régl. pneum. hauteur
- Haut. dos./sout. lomb.
- (8) Prof. assise par couliss.
- (9) Bloc. basc. pos. multiples

#### Caractéristiques ergonomiques :

B, C, D, E, H, L, M, N, Q, R, U, V

### CARACTÉRISTIQUES DE SÉRIE

- La gamme Sora propose trois formats d'assises et deux formats de dossiers pour répondre aux besoins d'utilisateurs de toutes tailles.
- Le haut du dossier permet une grande liberté de mouvement latéral.
- Les sièges sont dotés d'un mécanisme de basculement synchronisé avec capteur de poids (8) qui n'exige aucun réglage de la tension du basculement.
- Le mécanisme sur coulisse de réglage de la profondeur de l'assise à lever sur le côté est de série.
- Un réglage sur une course de 4,4 po à la verticale à la partie lombaire assure un confort et un soutien personnalisés.
- Les sièges sont dotés de série du cylindre pneumatique de qualité supérieure Descente en douceur<sup>MC</sup> de Global, d'une course de 4 po, qui permet de placer facilement le siège exactement à la hauteur voulue.
- Les accoudoirs se règlent en hauteur sur une course de 4,5 po.
- Un piétement à cinq branches moulé par injection en nylon noir renforcé à la fibre de verre muni de roulettes à doubles galets pour planchers à moquette est de série.
- La gamme Sora respecte toutes les dernières exigences des normes BIFMA G1, GSA et ONGC.
- Le bâti est offert en noir uniquement.
- Choix de rembourrage : tissus, vinyles ou cuirs. Les modèles garnis d'un vinyle ou cuir peuvent présenter des piqûres sur les coussins d'assise ou de dossier, s'il y a lieu.

### CARACTÉRISTIQUES EN OPTION

- Des accoudoirs à hauteur réglable (E2), à hauteur et à écartement réglables (E3) et ergonomiques (E4) sont offerts.
- Les accoudoirs articulés ergonomiques (E4) se règlent en hauteur et s'écartent (course de 1,4 po) et sont dotés de manchons coulissants (course de 1 po sur la largeur et de 2 po sur la profondeur). Les manchons pivotent également de 20° vers l'intérieur ou 10° vers l'extérieur, s'orientant vers le clavier ou vers la souris.
- Vingt-quatre teintes éclatantes sont offertes pour le tissu maillé du dossier.

Ajouter les codes d'options dans l'ordre suivant :



- **Numéro de modèle**  
6941 Dossier haut  
6942 Dossier moyen
- **Textile**  
Préciser le code.
- **Mécanisme**  
(8) Basculement synchronisé avec capteur de poids.
- **Accoudoirs**  
(E2) Accoudoirs à hauteur réglable. Sans supplément.  
(E3) Accoudoirs à hauteur et à écartement réglable. Ajouter 46 \$.  
(E4) Accoudoirs articulés ergonomiques. Ajouter 131 \$.
- **Piétement**  
(B7) Piétement en nylon noir. Sans supplément.  
(A7) Piétement fini aluminium poli. Ajouter 131 \$.
- **Roulettes**  
(82) Roulettes à doubles galets pour planchers à moquette (C82). Sans supplément.  
(8R) Roulettes à doubles galets pour planchers à revêtement dur (C82R). Ajouter 21 \$.
- **Tissu maillé** (Les teintes sont illustrées sur le site Web)  
(VU10) Rive (VU23) Chartreuse  
(VU11) Dune (VU26) Bleu primaire  
(VU12) Soleil couchant (VU28) Sky  
(VU13) Chocolat (VU32) Primary Blue  
(VU14) Pâturin arctique (VU34) Tangerine  
(VU15) Ardoise (VU37) Paprika  
(VU16) Mascaret (VU40) Millet  
(VU17) Lichen (VU43) Chardonneret  
(VU18) Rose rouge (VU55) Tourterelle  
(VU19) Noir franc (VU63) Argent  
(VU20) Blanc (VU65) Rose vif  
(VU21) Limette (VU70) Mitaine rouge
- **Assise**  
(P) Petite assise, 17 po de largeur.  
(S) Assise régulière, 18,5 po de largeur.  
(G) Grande assise, 19,5 po de largeur.
- **Cylindre**  
(4L) Régulier (4 po). Sans supplément.  
(5L) Haut (5 po). Hauteur du siège : 17,5 po - 22,5 po. Sans supplément.  
(4S) Cylindre court (4 po). Hauteur du siège : 14,8 po - 18,7 po. Course de réglage en hauteur d'un siège doté de roulettes (C1). Sans supplément.

### EXEMPLE D'UN CODE POUR LA COMMANDE D'UN SIÈGE SORA

|        |         |           |            |           |           |              |        |          |
|--------|---------|-----------|------------|-----------|-----------|--------------|--------|----------|
| 6942   | -HD08   | -8        | -E4        | -A7       | -82       | -VU32        | -S     | -4L      |
| modèle | textile | mécanisme | accoudoirs | piétement | roulettes | tissu maillé | assise | cylindre |

| Sora - Mesures dimensionnelles : Mesures calculées pour un mécanisme de basculement synchronisé avec capteur de poids |   |                                   |   |                                      |
|---|---|-----------------------------------|---|--------------------------------------|
|   | Distance entre les accoudoirs (le pivotement n'est pas compris)   | Hauteur standard des accoudoirs   | Plage de réglage de la profondeur de l'assise | Hauteur standard du siège            |
| <b>Petite assise (P)</b><br>Cyl. Descente en douceur 4 po; acc. (E4)  | 14,7 po - 17,5 po = régl. 2,8 po<br>373 mm - 443 mm = régl. 70 mm | 7 po - 11,5 po<br>176 mm - 297 mm | 15,5 po - 18,5 po<br>394 mm - 470 mm          | 16,1 po - 20,1 po<br>410 mm - 511 mm |
| <b>Assise régulière (S)</b><br>Cyl. Descente en douceur 4 po; acc. (E4)   | 16,2 po - 19 po = régl. 2,8 po<br>414 mm - 484 mm = régl. 70 mm   |                                   | 16,5 po - 19,5 po<br>420 mm - 495 mm          |                                      |
| <b>Grande assise (G)</b><br>Cyl. Descente en douceur 4 po; acc. (E4)  | 17,2 po - 20 po = régl. 2,8 po<br>437 mm - 507 mm = régl. 70 mm   |                                   | 17,5 po - 19,75 po<br>444 mm - 502 mm         |                                      |

Les mesures mentionnées ont été prises conformément aux exigences des normes BIFMA G1-2013 / ONGC 44.232-2008.

| DESCRIPTION  | CARACTÉRISTIQUES | MODÈLE      | GRADES DE TEXTILE DE SÉRIE  |             |          |                               |           |           |                              |          |      |      |      |      |
|--|------------------|-------------|-----------------------------|-------------|----------|-------------------------------|-----------|-----------|------------------------------|----------|------|------|------|------|
|  |                  |             | 1                           | 2           | 3        | 4                             | 5         | 6         | 7                            | 8        | 9    | 10   | 11   | 12   |
|  <p><b>Fauteuil à basc. synchro à DH avec capteur de poids</b><br/>                     TFC : 1 V.   0.91 M<br/>                     Poids unitaire : 48 LB   21.8 KG<br/>                     Poids - boîte : 59 LB   26.76 KG<br/>                     Volume - boîte : 22.5 P<sup>3</sup>   0.63 M<sup>3</sup></p> |                  | <b>6941</b> | 1140                        | 1172        | 1199     | 1230                          | 1281      | 1328      | 1375                         | 1416     | 1467 | 1515 | 1580 | 1672 |
|  |                  |             | <b>DIMENSIONS HORS TOUT</b> |             |          | <b>DIMENSIONS DE L'ASSISE</b> |           |           | <b>DIMENSIONS DU DOSSIER</b> |          |      |      |      |      |
|  |                  |             | <b>L</b>                    | <b>P</b>    | <b>H</b> | <b>L</b>                      | <b>P</b>  | <b>H</b>  | <b>L</b>                     | <b>H</b> |      |      |      |      |
|  |                  |             | PO 25                       | 24          | 42.5     | 18.5                          | 16.5-19.5 | 16.1-20.1 | 18                           | 26       |      |      |      |      |
|  |                  |             | MM 635                      | 610         | 1080     | 470                           | 419-495   | 409-511   | 457                          | 660      |      |      |      |      |
|  |                  |             | <b>RTA 00</b>               | 1 par boîte |          |                               |           |           |                              |          |      |      |      |      |
|  <p><b>Fauteuil à basc. synchro à DM avec capteur de poids</b><br/>                     TFC : 1 V.   0.91 M<br/>                     Poids unitaire : 46 LB   20.9 KG<br/>                     Poids - boîte : 57 LB   25.85 KG<br/>                     Volume - boîte : 22.5 P<sup>3</sup>   0.63 M<sup>3</sup></p> |                  | <b>6942</b> | 1113                        | 1145        | 1172     | 1203                          | 1254      | 1301      | 1348                         | 1389     | 1440 | 1488 | 1553 | 1645 |
|  |                  |             | <b>DIMENSIONS HORS TOUT</b> |             |          | <b>DIMENSIONS DE L'ASSISE</b> |           |           | <b>DIMENSIONS DU DOSSIER</b> |          |      |      |      |      |
|  |                  |             | <b>L</b>                    | <b>P</b>    | <b>H</b> | <b>L</b>                      | <b>P</b>  | <b>H</b>  | <b>L</b>                     | <b>H</b> |      |      |      |      |
|  |                  |             | PO 25                       | 24          | 40.5     | 18.5                          | 16.5-19.5 | 16.1-20.1 | 18                           | 24       |      |      |      |      |
|  |                  |             | MM 635                      | 610         | 1029     | 470                           | 419-495   | 409-511   | 457                          | 610      |      |      |      |      |
|  |                  |             | <b>RTA 00</b>               | 1 par boîte |          |                               |           |           |                              |          |      |      |      |      |

## STREAM



modèle 2073APP



modèle 2074AUU

### CHOIX DE MÉCANISMES :

#### Mécanisme basculant (sièges)

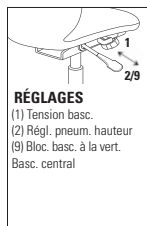

Caractéristiques ergonomiques :  
 A, B, C, M, N, S

#### Mécanisme fonctionnel (tabouret)

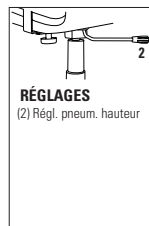

Caractéristiques ergonomiques :  
 C, M, N

### Sièges polyvalents Stream



Se reporter à la page 206 pour les sièges polyvalents Stream.

### CARACTÉRISTIQUES DE SÉRIE

- Des sièges fonctionnels et des tabourets à hauteur réglable viennent s'ajouter à notre populaire gamme Stream.
- Les sièges fonctionnels sont offerts dotés d'un mécanisme basculant uniquement.
- Les tabourets à hauteur réglable sont offerts dotés d'un mécanisme fonctionnel uniquement.
- Un piètement de style gouverneur à cinq branches en nylon chargé à la fibre de verre (B7) avec des roulettes à doubles galets pour planchers à moquette (C82) est de série pour les sièges fonctionnels et les tabourets à hauteur réglable.
- Les modules sont offerts sans accoudoirs, ou avec des accoudoirs d'une teinte assortie à celle de l'assise et du dossier.
- Les modèles de sièges sur socle permettent d'installer des sièges à emplacement fixe à divers endroits comme les amphithéâtres, les classes, les bancs de jurys, les espaces publics et bien plus encore. Le socle doit être fixé au sol (fixations non comprises). Se reporter au Guide d'installation des bases sur socle ou au site Web pour plus de détails.
- Choix de rembourrage : tissus, vinyles ou cuirs. Les modèles garnis d'un vinyle ou cuir peuvent présenter des piqûres sur les coussins d'assise ou de dossier, s'il y a lieu.

### CARACTÉRISTIQUES EN OPTION



- Les assises et dossiers en polypropylène sont offerts dans un choix de 14 teintes, soit récif (BZB), cactus (CCT), carotte (CRO), stratus (IVC), dijon (DJN), aubergine (EGP), brume (FOG), givre (FRO), encre (INK), café au lait (LAB), nocturne (BLK), sable (SND), écarlate (SAR) et ombre (SHW). À préciser.
- Les modèles de sièges sur socle sont dotés d'une base noire et d'un cylindre réglable en hauteur sur 2 po. Préciser :  
 (SH) Pivotant, mécanisme de retour automatique à la hauteur maximale. Sans supplément.  
 (SN) Non pivotant, mécanisme de retour automatique à la hauteur maximale. Ajouter 16 \$.  
 (SC) Pivotant, mécanismes de retour automatique au centre et à la hauteur maximale. Ajouter 26 \$.









Ajouter les codes d'options dans l'ordre suivant :





- Numéro de modèle**  
 2073 Siège basculant  
 2074 Tabouret à hauteur réglable  
**- Suffixe accoudoirs (ajouter à la fin du numéro de modèle)**  
 (A) Siège avec accoudoirs.  
 (N) Siège sans accoudoirs.  
**- Suffixe rembourrage (ajouter à la fin du numéro de modèle)**  
 (PP) Dossier en plastique, assise en plastique.  
 (PU) Dossier en plastique, assise rembourrée.  
 (UU) Dossier rembourré, assise rembourrée.
- Textile**  
 Préciser le code pour le dossier (modèles UU uniquement)  
 Préciser le code pour l'assise (modèles PU et UU uniquement)
- Fini de l'assise et du dossier** (sans supplément)  
 (BZB) Récif (FRO) Givre  
 (CCT) Cactus (INK) Encre  
 (CRO) Carotte (LAB) Café au lait  
 (IVC) Stratus (BLK) Nocturne  
 (DJN) Dijon (SND) Sable  
 (EGP) Aubergine (SAR) Écarlate  
 (FOG) Brume (SHW) Ombre
- Fini du bâti**  
 (BK) Noir. Sans supplément.  
 (TN) Tungstène. Sans supplément.  
 (CM) Chromé. Ajouter 25 \$.
- Fini du piètement**  
 (B7) Nylon noir. Sans supplément.  
 (A7) Aluminium poli. Ajouter 131 \$.
- Roulettes**  
 (82) C82 pour planchers à moquette.  
 (8R) C82R pour planchers à revêtement dur. Ajouter 21 \$.







### EXEMPLE D'UN CODE POUR LA COMMANDE D'UN SIÈGE FONCTIONNEL STREAM :

|         |                   |                  |                          |             |                  |           |
|---------|-------------------|------------------|--------------------------|-------------|------------------|-----------|
| 2073APP | -                 | -                | -IVC                     | -CM         | -A7              | -82       |
| Modèle  | Textile – Dossier | Textile – Assise | Fini – Assise et dossier | Fini – Bâti | Fini – Piètement | Roulettes |

| DESCRIPTION   | CARACTÉRISTIQUES                    | MODÈLE       | GRADES DE TEXTILE DE SÉRIE |                      |     |                        |     |                       |   |
|---|-------------------------------------|--------------|----------------------------|----------------------|-----|------------------------|-----|-----------------------|---|
|  <p><b>Fauteuil basculant</b><br/>                     TFC : s.o.<br/>                     Poids unitaire : 28 LB   12.7 KG<br/>                     Poids - boîte : 37 LB   16.78 KG<br/>                     Volume - boîte : 17.5 P<sup>3</sup>   0.49 M<sup>3</sup></p>                    | Assise et dossier en polypropylène. | Prix courant |                            |                      |     |                        |     |                       |   |
|   |                                     | 2073APP      | 778                        |                      |     |                        |     |                       |   |
|   |                                     |              |                            | DIMENSIONS HORS TOUT |     | DIMENSIONS DE L'ASSISE |     | DIMENSIONS DU DOSSIER |   |
|   |                                     |              | L                          | P                    | H   | L                      | P   | H                     | L |
|   | PO 24                               | 23.5         | 33.5                       | 18                   | 18  | 15.5-20.5              | 16  | 16.5                  |   |
|   | MM 610                              | 597          | 851                        | 457                  | 457 | 394-521                | 406 | 419                   |   |
|   | RTA 00                              | 1 par boîte  |                            |                      |     |                        |     |                       |   |
|  <p><b>Fauteuil basculant - siège sur socle</b><br/>                     TFC : s.o.<br/>                     Poids unitaire : 26 LB   11.8 KG<br/>                     Poids - boîte : 34 LB   15.42 KG<br/>                     Volume - boîte : 10.25 P<sup>3</sup>   0.29 M<sup>3</sup></p> | Assise et dossier en polypropylène. | Prix courant |                            |                      |     |                        |     |                       |   |
|   |                                     | 2073APPPB    | 1042                       |                      |     |                        |     |                       |   |
|   |                                     |              |                            | DIMENSIONS HORS TOUT |     | DIMENSIONS DE L'ASSISE |     | DIMENSIONS DU DOSSIER |   |
|   |                                     |              | L                          | P                    | H   | L                      | P   | H                     | L |
|   | PO 24                               | 23.5         | 33.5                       | 18                   | 18  | 16.5-18.5              | 16  | 16.5                  |   |
|   | MM 610                              | 597          | 851                        | 457                  | 457 | 419-470                | 406 | 419                   |   |
|   | RTA 2                               | 1 par boîte  |                            |                      |     |                        |     |                       |   |

| DESCRIPTION  | CARACTÉRISTIQUES   | MODÈLE  | GRADES DE TEXTILE DE SÉRIE             |   |   |                                     |   |   |                           |   |   |    |    |    |
|--|--|---|--|---|---|-------------------------------------|---|---|---------------------------|---|---|----|----|----|
|  |  |   | 1                                      | 2 | 3 | 4                                   | 5 | 6 | 7                         | 8 | 9 | 10 | 11 | 12 |
|  <b>2073APU</b><br><b>Fauteuil basculant</b><br>TFC : 0.75 V.   0.69 M<br>Poids unitaire : 31 LB   14.1 KG<br>Poids - boîte : 40 LB   18.14 KG<br>Volume - boîte : 17.5 P <sup>3</sup>   0.49 M <sup>3</sup>                      |  <b>2073AAU</b>   | <b>2073APU</b><br>Assise rembourrés<br>909 933 953 977 1015 1050 1085 1116 1154 1190 1239 1308  | 1                                      | 2 | 3 | 4                                   | 5 | 6 | 7                         | 8 | 9 | 10 | 11 | 12 |
|  |  | <b>DIMENSIONS HORS TOUT</b><br>L P H<br>PO 24 23.5 33.5<br>MM 610 597 851<br>18 18 16-21<br>457 457 406-533<br>16 16<br>406 406         | <b>DIMENSIONS DE L'ASSISE</b><br>L P H |   |   | <b>DIMENSIONS DU DOSSIER</b><br>L H |   |   | <b>RTA 00</b> 1 par boîte |   |   |    |    |    |
|  <b>2073APUPB</b><br><b>Fauteuil basculant - siège sur socle</b><br>TFC : 0.75 V.   0.69 M<br>Poids unitaire : 29 LB   13.2 KG<br>Poids - boîte : 37 LB   16.78 KG<br>Volume - boîte : 10.25 P <sup>3</sup>   0.29 M <sup>3</sup> |  <b>2073AAUPB</b> | <b>2073APUPB</b><br>Assise rembourrés<br>1179 1203 1223 1247 1285 1320 1355 1386 1424 1460 1509 1578                                    | 1                                      | 2 | 3 | 4                                   | 5 | 6 | 7                         | 8 | 9 | 10 | 11 | 12 |
|  |  | <b>DIMENSIONS HORS TOUT</b><br>L P H<br>PO 24 23.5 33.5<br>MM 610 597 851<br>18 18 16.5-18.5<br>457 457 419-470<br>16 16<br>406 406     | <b>DIMENSIONS DE L'ASSISE</b><br>L P H |   |   | <b>DIMENSIONS DU DOSSIER</b><br>L H |   |   | <b>RTA 2</b> 1 par boîte  |   |   |    |    |    |
|  <b>2073NPP</b><br><b>Chaise basculante</b><br>TFC : s.o.<br>Poids unitaire : 24 LB   10.9 KG<br>Poids - boîte : 33 LB   14.97 KG<br>Volume - boîte : 17.5 P <sup>3</sup>   0.49 M <sup>3</sup>                                  | Assise et dossier en polypropylène.  | <b>2073NPP</b><br>Prix courant<br>716   | <b>Prix courant</b>                    |   |   |                                     |   |   |                           |   |   |    |    |    |
|  |  | <b>DIMENSIONS HORS TOUT</b><br>L P H<br>PO 20.5 23.5 33.5<br>MM 521 597 851<br>18 18 15.5-20.5<br>457 457 394-521<br>16 16.5<br>406 419 | <b>DIMENSIONS DE L'ASSISE</b><br>L P H |   |   | <b>DIMENSIONS DU DOSSIER</b><br>L H |   |   | <b>RTA 00</b> 1 par boîte |   |   |    |    |    |
|  <b>2073NPPPB</b><br><b>Chaise basculante - siège sur socle</b><br>TFC : s.o.<br>Poids unitaire : 22 LB   10 KG<br>Poids - boîte : 30 LB   13.61 KG<br>Volume - boîte : 10.25 P <sup>3</sup>   0.29 M <sup>3</sup>              | Assise et dossier en polypropylène.  | <b>2073NPPPB</b><br>Prix courant<br>978   | <b>Prix courant</b>                    |   |   |                                     |   |   |                           |   |   |    |    |    |
|  |  | <b>DIMENSIONS HORS TOUT</b><br>L P H<br>PO 20.5 23.5 33.5<br>MM 521 597 851<br>18 18 16.5-18.5<br>457 457 419-470<br>19 16.5<br>483 419 | <b>DIMENSIONS DE L'ASSISE</b><br>L P H |   |   | <b>DIMENSIONS DU DOSSIER</b><br>L H |   |   | <b>RTA 2</b> 1 par boîte  |   |   |    |    |    |
|  <b>2073NPU</b><br><b>Chaise basculante</b><br>TFC : 0.75 V.   0.69 M<br>Poids unitaire : 27 LB   12.3 KG<br>Poids - boîte : 36 LB   16.33 KG<br>Volume - boîte : 17.5 P <sup>3</sup>   0.49 M <sup>3</sup>                     |  <b>2073AAU</b> | <b>2073NPU</b><br>Assise rembourrés<br>846 870 890 914 952 987 1022 1053 1091 1127 1176 1245  | 1                                      | 2 | 3 | 4                                   | 5 | 6 | 7                         | 8 | 9 | 10 | 11 | 12 |
|  |  | <b>DIMENSIONS HORS TOUT</b><br>L P H<br>PO 20.5 23.5 33.5<br>MM 521 597 851<br>18 18 16-21<br>457 457 406-533<br>16 16<br>406 406       | <b>DIMENSIONS DE L'ASSISE</b><br>L P H |   |   | <b>DIMENSIONS DU DOSSIER</b><br>L H |   |   | <b>RTA 00</b> 1 par boîte |   |   |    |    |    |

| DESCRIPTION   | CARACTÉRISTIQUES  | MODÈLE                              | GRADES DE TEXTILE DE SÉRIE  |      |             |                               |      |           |                              |      |      |      |      |      |
|---|---|-------------------------------------|-----------------------------|------|-------------|-------------------------------|------|-----------|------------------------------|------|------|------|------|------|
|   |   |                                     | 1                           | 2    | 3           | 4                             | 5    | 6         | 7                            | 8    | 9    | 10   | 11   | 12   |
| <br><b>2073NPUPB</b>   | <b>Chaise basculante - siège sur socle</b><br>TFC : 0.75 V.   0.69 M<br>Poids unitaire : 25 LB   11.4 KG<br>Poids - boîte : 33 LB   14.97 KG<br>Volume - boîte : 10.25 P <sup>3</sup>   0.29 M <sup>3</sup>                           | <b>2073NUUPB</b>                    | 1112                        | 1136 | 1156        | 1180                          | 1218 | 1253      | 1288                         | 1319 | 1357 | 1393 | 1442 | 1511 |
|   |   |                                     | Assise rembourrés           |      |             |                               |      |           |                              |      |      |      |      |      |
|   |   |                                     | <b>DIMENSIONS HORS TOUT</b> |      |             | <b>DIMENSIONS DE L'ASSISE</b> |      |           | <b>DIMENSIONS DU DOSSIER</b> |      |      |      |      |      |
|   |   |                                     | L                           | P    | H           | L                             | P    | H         | L                            |      | H    |      |      |      |
|   |   |                                     | PO 20.5                     | 23.5 | 33.5        | 18                            | 18   | 16.5-18.5 | 16                           |      | 16   |      |      |      |
|   |   |                                     | MM 521                      | 597  | 851         | 457                           | 457  | 419-470   | 406                          |      | 406  |      |      |      |
|   |   |                                     | <b>RTA 2</b>                |      | 1 par boîte |                               |      |           |                              |      |      |      |      |      |
|                        | <b>Tabouret à hauteur réglable avec accoudoirs</b><br>TFC : s.o.<br>Poids unitaire : 29 LB   13.2 KG<br>Poids - boîte : 39.5 LB   17.92 KG<br>Volume - boîte : 24 P <sup>3</sup>   0.67 M <sup>3</sup>                                | Assise et dossier en polypropylène. | Prix courant                |      |             |                               |      |           |                              |      |      |      |      |      |
|   |   |                                     | <b>2074APP</b>              | 903  |             |                               |      |           |                              |      |      |      |      |      |
|   |   |                                     | <b>DIMENSIONS HORS TOUT</b> |      |             | <b>DIMENSIONS DE L'ASSISE</b> |      |           | <b>DIMENSIONS DU DOSSIER</b> |      |      |      |      |      |
|   |   |                                     | L                           | P    | H           | L                             | P    | H         | L                            |      | H    |      |      |      |
|   |   |                                     | PO 24                       | 23.5 | 43          | 18                            | 18   | 22-32     | 16                           |      | 16.5 |      |      |      |
|   |   |                                     | MM 610                      | 597  | 1092        | 457                           | 457  | 559-813   | 406                          |      | 419  |      |      |      |
|   |   |                                     | <b>RTA 00</b>               |      | 1 par boîte |                               |      |           |                              |      |      |      |      |      |
|                        | <b>Tabouret à hauteur réglable avec accoudoirs - siège sur socle</b><br>TFC : s.o.<br>Poids unitaire : 26 LB   11.8 KG<br>Poids - boîte : 34 LB   15.42 KG<br>Volume - boîte : 10.25 P <sup>3</sup>   0.29 M <sup>3</sup>             | Assise et dossier en polypropylène. | Prix courant                |      |             |                               |      |           |                              |      |      |      |      |      |
|   |   |                                     | <b>2074APPPB</b>            | 1171 |             |                               |      |           |                              |      |      |      |      |      |
|   |   |                                     | <b>DIMENSIONS HORS TOUT</b> |      |             | <b>DIMENSIONS DE L'ASSISE</b> |      |           | <b>DIMENSIONS DU DOSSIER</b> |      |      |      |      |      |
|   |   |                                     | L                           | P    | H           | L                             | P    | H         | L                            |      | H    |      |      |      |
|   |   |                                     | PO 24                       | 23.5 | 33          | 18                            | 18   | 16-18     | 16                           |      | 16.5 |      |      |      |
|   |   |                                     | MM 610                      | 597  | 838         | 457                           | 457  | 406-457   | 406                          |      | 419  |      |      |      |
|   |   |                                     | <b>RTA 2</b>                |      | 1 par boîte |                               |      |           |                              |      |      |      |      |      |
| <br><b>2074APU</b>   | <b>Tabouret à hauteur réglable avec accoudoirs</b><br>TFC : 0.75 V.   0.69 M<br>Poids unitaire : 32 LB   14.5 KG<br>Poids - boîte : 42.5 LB   19.28 KG<br>Volume - boîte : 24 P <sup>3</sup>   0.67 M <sup>3</sup>                    | <b>2074AUU</b>                      | 1034                        | 1058 | 1078        | 1102                          | 1140 | 1175      | 1210                         | 1241 | 1279 | 1315 | 1364 | 1433 |
|   |   |                                     | Assise rembourrés           |      |             |                               |      |           |                              |      |      |      |      |      |
|   |   |                                     | <b>DIMENSIONS HORS TOUT</b> |      |             | <b>DIMENSIONS DE L'ASSISE</b> |      |           | <b>DIMENSIONS DU DOSSIER</b> |      |      |      |      |      |
|   |   |                                     | L                           | P    | H           | L                             | P    | H         | L                            |      | H    |      |      |      |
|   |   |                                     | PO 24                       | 23.5 | 43          | 18                            | 18   | 22.5-32.5 | 16                           |      | 16   |      |      |      |
|   |   |                                     | MM 610                      | 597  | 1092        | 457                           | 457  | 572-826   | 406                          |      | 406  |      |      |      |
|   |   |                                     | <b>RTA 00</b>               |      | 1 par boîte |                               |      |           |                              |      |      |      |      |      |
| <br><b>2074APUPB</b> | <b>Tabouret à hauteur réglable avec accoudoirs - siège sur socle</b><br>TFC : 0.75 V.   0.69 M<br>Poids unitaire : 29 LB   13.2 KG<br>Poids - boîte : 37 LB   16.78 KG<br>Volume - boîte : 10.25 P <sup>3</sup>   0.29 M <sup>3</sup> | <b>2074AUUPB</b>                    | 1308                        | 1332 | 1352        | 1376                          | 1414 | 1449      | 1484                         | 1515 | 1553 | 1589 | 1638 | 1707 |
|   |   |                                     | Assise rembourrés           |      |             |                               |      |           |                              |      |      |      |      |      |
|   |   |                                     | <b>DIMENSIONS HORS TOUT</b> |      |             | <b>DIMENSIONS DE L'ASSISE</b> |      |           | <b>DIMENSIONS DU DOSSIER</b> |      |      |      |      |      |
|   |   |                                     | L                           | P    | H           | L                             | P    | H         | L                            |      | H    |      |      |      |
|   |   |                                     | PO 24                       | 23.5 | 33          | 18                            | 18   | 16-18     | 16                           |      | 16   |      |      |      |
|   |   |                                     | MM 610                      | 597  | 838         | 457                           | 457  | 406-457   | 406                          |      | 406  |      |      |      |
|   |   |                                     | <b>RTA 2</b>                |      | 1 par boîte |                               |      |           |                              |      |      |      |      |      |

| DESCRIPTION  | CARACTÉRISTIQUES  | MODÈLE   | GRADES DE TEXTILE DE SÉRIE    |      |                               |                              |      |                              |      |      |      |      |      |      |   |   |   |   |   |   |   |   |   |    |    |    |                  |      |      |      |      |      |      |      |      |      |      |      |      |                   |  |  |  |  |  |  |  |  |  |  |  |  |                  |      |      |      |      |      |      |      |      |      |      |      |      |                              |  |  |  |  |  |  |  |  |  |  |  |  |
|--|---|--|-------------------------------|------|-------------------------------|------------------------------|------|------------------------------|------|------|------|------|------|------|---|---|---|---|---|---|---|---|---|----|----|----|------------------|------|------|------|------|------|------|------|------|------|------|------|------|-------------------|--|--|--|--|--|--|--|--|--|--|--|--|------------------|------|------|------|------|------|------|------|------|------|------|------|------|------------------------------|--|--|--|--|--|--|--|--|--|--|--|--|
|  <p><b>Tabouret à hauteur réglable sans accoudoirs</b><br/>TFC : s.o.<br/>Poids unitaire : 25 LB   11.4 KG<br/>Poids - boîte : 35.5 LB   16.1 KG<br/>Volume - boîte : 24 P<sup>3</sup>   0.67 M<sup>3</sup></p>                   | Assise et dossier en polypropylène.   | Prix courant   |                               |      |                               |                              |      |                              |      |      |      |      |      |      |   |   |   |   |   |   |   |   |   |    |    |    |                  |      |      |      |      |      |      |      |      |      |      |      |      |                   |  |  |  |  |  |  |  |  |  |  |  |  |                  |      |      |      |      |      |      |      |      |      |      |      |      |                              |  |  |  |  |  |  |  |  |  |  |  |  |
|  |   | <b>2074NPP</b>   | 841                           |      |                               |                              |      |                              |      |      |      |      |      |      |   |   |   |   |   |   |   |   |   |    |    |    |                  |      |      |      |      |      |      |      |      |      |      |      |      |                   |  |  |  |  |  |  |  |  |  |  |  |  |                  |      |      |      |      |      |      |      |      |      |      |      |      |                              |  |  |  |  |  |  |  |  |  |  |  |  |
|  |   | <b>DIMENSIONS HORS TOUT</b>  |                               |      | <b>DIMENSIONS DE L'ASSISE</b> |                              |      | <b>DIMENSIONS DU DOSSIER</b> |      |      |      |      |      |      |   |   |   |   |   |   |   |   |   |    |    |    |                  |      |      |      |      |      |      |      |      |      |      |      |      |                   |  |  |  |  |  |  |  |  |  |  |  |  |                  |      |      |      |      |      |      |      |      |      |      |      |      |                              |  |  |  |  |  |  |  |  |  |  |  |  |
|  |   | PO   | 20.5                          | 23.5 | 43                            | 18                           | 18   | 22-32                        | 16   | 16.5 |      |      |      |      |   |   |   |   |   |   |   |   |   |    |    |    |                  |      |      |      |      |      |      |      |      |      |      |      |      |                   |  |  |  |  |  |  |  |  |  |  |  |  |                  |      |      |      |      |      |      |      |      |      |      |      |      |                              |  |  |  |  |  |  |  |  |  |  |  |  |
| MM   | 521   | 597  | 1092                          | 457  | 457                           | 559-813                      | 406  | 419                          |      |      |      |      |      |      |   |   |   |   |   |   |   |   |   |    |    |    |                  |      |      |      |      |      |      |      |      |      |      |      |      |                   |  |  |  |  |  |  |  |  |  |  |  |  |                  |      |      |      |      |      |      |      |      |      |      |      |      |                              |  |  |  |  |  |  |  |  |  |  |  |  |
|  |   | <b>RTA 00</b>  | 1 par boîte                   |      |                               |                              |      |                              |      |      |      |      |      |      |   |   |   |   |   |   |   |   |   |    |    |    |                  |      |      |      |      |      |      |      |      |      |      |      |      |                   |  |  |  |  |  |  |  |  |  |  |  |  |                  |      |      |      |      |      |      |      |      |      |      |      |      |                              |  |  |  |  |  |  |  |  |  |  |  |  |
|  <p><b>Tabouret à hauteur réglable sans accoudoirs - siège sur socle</b><br/>TFC : s.o.<br/>Poids unitaire : 22 LB   10 KG<br/>Poids - boîte : 30 LB   13.61 KG<br/>Volume - boîte : 10.25 P<sup>3</sup>   0.29 M<sup>3</sup></p> | Assise et dossier en polypropylène.   | Prix courant   |                               |      |                               |                              |      |                              |      |      |      |      |      |      |   |   |   |   |   |   |   |   |   |    |    |    |                  |      |      |      |      |      |      |      |      |      |      |      |      |                   |  |  |  |  |  |  |  |  |  |  |  |  |                  |      |      |      |      |      |      |      |      |      |      |      |      |                              |  |  |  |  |  |  |  |  |  |  |  |  |
|  |   | <b>2074NPPPB</b>   | 1107                          |      |                               |                              |      |                              |      |      |      |      |      |      |   |   |   |   |   |   |   |   |   |    |    |    |                  |      |      |      |      |      |      |      |      |      |      |      |      |                   |  |  |  |  |  |  |  |  |  |  |  |  |                  |      |      |      |      |      |      |      |      |      |      |      |      |                              |  |  |  |  |  |  |  |  |  |  |  |  |
|  |   | <b>DIMENSIONS HORS TOUT</b>  |                               |      | <b>DIMENSIONS DE L'ASSISE</b> |                              |      | <b>DIMENSIONS DU DOSSIER</b> |      |      |      |      |      |      |   |   |   |   |   |   |   |   |   |    |    |    |                  |      |      |      |      |      |      |      |      |      |      |      |      |                   |  |  |  |  |  |  |  |  |  |  |  |  |                  |      |      |      |      |      |      |      |      |      |      |      |      |                              |  |  |  |  |  |  |  |  |  |  |  |  |
|  |   | PO   | 20.5                          | 23.5 | 33                            | 18                           | 18   | 16-18                        | 19   | 16.5 |      |      |      |      |   |   |   |   |   |   |   |   |   |    |    |    |                  |      |      |      |      |      |      |      |      |      |      |      |      |                   |  |  |  |  |  |  |  |  |  |  |  |  |                  |      |      |      |      |      |      |      |      |      |      |      |      |                              |  |  |  |  |  |  |  |  |  |  |  |  |
| MM   | 521   | 597  | 838                           | 457  | 457                           | 406-457                      | 483  | 419                          |      |      |      |      |      |      |   |   |   |   |   |   |   |   |   |    |    |    |                  |      |      |      |      |      |      |      |      |      |      |      |      |                   |  |  |  |  |  |  |  |  |  |  |  |  |                  |      |      |      |      |      |      |      |      |      |      |      |      |                              |  |  |  |  |  |  |  |  |  |  |  |  |
|  |   | <b>RTA 2</b>   | 1 par boîte                   |      |                               |                              |      |                              |      |      |      |      |      |      |   |   |   |   |   |   |   |   |   |    |    |    |                  |      |      |      |      |      |      |      |      |      |      |      |      |                   |  |  |  |  |  |  |  |  |  |  |  |  |                  |      |      |      |      |      |      |      |      |      |      |      |      |                              |  |  |  |  |  |  |  |  |  |  |  |  |
|  <p><b>2074NPU</b></p>   |  <p><b>2074NUU</b></p>     | Prix courant   |                               |      |                               |                              |      |                              |      |      |      |      |      |      |   |   |   |   |   |   |   |   |   |    |    |    |                  |      |      |      |      |      |      |      |      |      |      |      |      |                   |  |  |  |  |  |  |  |  |  |  |  |  |                  |      |      |      |      |      |      |      |      |      |      |      |      |                              |  |  |  |  |  |  |  |  |  |  |  |  |
|  |   | <table border="1"> <thead> <tr> <th></th> <th>1</th> <th>2</th> <th>3</th> <th>4</th> <th>5</th> <th>6</th> <th>7</th> <th>8</th> <th>9</th> <th>10</th> <th>11</th> <th>12</th> </tr> </thead> <tbody> <tr> <td><b>2074NPU</b></td> <td>971</td> <td>995</td> <td>1015</td> <td>1039</td> <td>1077</td> <td>1112</td> <td>1147</td> <td>1178</td> <td>1216</td> <td>1252</td> <td>1301</td> <td>1370</td> </tr> <tr> <td colspan="13">Assise rembourrés</td> </tr> <tr> <td><b>2074NUU</b></td> <td>1096</td> <td>1120</td> <td>1140</td> <td>1164</td> <td>1202</td> <td>1237</td> <td>1272</td> <td>1303</td> <td>1341</td> <td>1377</td> <td>1426</td> <td>1495</td> </tr> <tr> <td colspan="13">Assise et dossier rembourrés</td> </tr> </tbody> </table>       |                               |      |                               |                              |      |                              |      |      |      |      |      |      | 1 | 2 | 3 | 4 | 5 | 6 | 7 | 8 | 9 | 10 | 11 | 12 | <b>2074NPU</b>   | 971  | 995  | 1015 | 1039 | 1077 | 1112 | 1147 | 1178 | 1216 | 1252 | 1301 | 1370 | Assise rembourrés |  |  |  |  |  |  |  |  |  |  |  |  | <b>2074NUU</b>   | 1096 | 1120 | 1140 | 1164 | 1202 | 1237 | 1272 | 1303 | 1341 | 1377 | 1426 | 1495 | Assise et dossier rembourrés |  |  |  |  |  |  |  |  |  |  |  |  |
|  |   |  | 1                             | 2    | 3                             | 4                            | 5    | 6                            | 7    | 8    | 9    | 10   | 11   | 12   |   |   |   |   |   |   |   |   |   |    |    |    |                  |      |      |      |      |      |      |      |      |      |      |      |      |                   |  |  |  |  |  |  |  |  |  |  |  |  |                  |      |      |      |      |      |      |      |      |      |      |      |      |                              |  |  |  |  |  |  |  |  |  |  |  |  |
|  |   | <b>2074NPU</b>   | 971                           | 995  | 1015                          | 1039                         | 1077 | 1112                         | 1147 | 1178 | 1216 | 1252 | 1301 | 1370 |   |   |   |   |   |   |   |   |   |    |    |    |                  |      |      |      |      |      |      |      |      |      |      |      |      |                   |  |  |  |  |  |  |  |  |  |  |  |  |                  |      |      |      |      |      |      |      |      |      |      |      |      |                              |  |  |  |  |  |  |  |  |  |  |  |  |
| Assise rembourrés  |   |  |                               |      |                               |                              |      |                              |      |      |      |      |      |      |   |   |   |   |   |   |   |   |   |    |    |    |                  |      |      |      |      |      |      |      |      |      |      |      |      |                   |  |  |  |  |  |  |  |  |  |  |  |  |                  |      |      |      |      |      |      |      |      |      |      |      |      |                              |  |  |  |  |  |  |  |  |  |  |  |  |
| <b>2074NUU</b>   | 1096  | 1120   | 1140                          | 1164 | 1202                          | 1237                         | 1272 | 1303                         | 1341 | 1377 | 1426 | 1495 |      |      |   |   |   |   |   |   |   |   |   |    |    |    |                  |      |      |      |      |      |      |      |      |      |      |      |      |                   |  |  |  |  |  |  |  |  |  |  |  |  |                  |      |      |      |      |      |      |      |      |      |      |      |      |                              |  |  |  |  |  |  |  |  |  |  |  |  |
| Assise et dossier rembourrés   |   |  |                               |      |                               |                              |      |                              |      |      |      |      |      |      |   |   |   |   |   |   |   |   |   |    |    |    |                  |      |      |      |      |      |      |      |      |      |      |      |      |                   |  |  |  |  |  |  |  |  |  |  |  |  |                  |      |      |      |      |      |      |      |      |      |      |      |      |                              |  |  |  |  |  |  |  |  |  |  |  |  |
| <b>DIMENSIONS HORS TOUT</b>  |   |  | <b>DIMENSIONS DE L'ASSISE</b> |      |                               | <b>DIMENSIONS DU DOSSIER</b> |      |                              |      |      |      |      |      |      |   |   |   |   |   |   |   |   |   |    |    |    |                  |      |      |      |      |      |      |      |      |      |      |      |      |                   |  |  |  |  |  |  |  |  |  |  |  |  |                  |      |      |      |      |      |      |      |      |      |      |      |      |                              |  |  |  |  |  |  |  |  |  |  |  |  |
| PO   | 20.5  | 23.5   | 43                            | 18   | 18                            | 22.5-32.5                    | 16   | 16                           |      |      |      |      |      |      |   |   |   |   |   |   |   |   |   |    |    |    |                  |      |      |      |      |      |      |      |      |      |      |      |      |                   |  |  |  |  |  |  |  |  |  |  |  |  |                  |      |      |      |      |      |      |      |      |      |      |      |      |                              |  |  |  |  |  |  |  |  |  |  |  |  |
| MM   | 521   | 597  | 1092                          | 457  | 457                           | 572-826                      | 406  | 406                          |      |      |      |      |      |      |   |   |   |   |   |   |   |   |   |    |    |    |                  |      |      |      |      |      |      |      |      |      |      |      |      |                   |  |  |  |  |  |  |  |  |  |  |  |  |                  |      |      |      |      |      |      |      |      |      |      |      |      |                              |  |  |  |  |  |  |  |  |  |  |  |  |
|  |   | <b>RTA 00</b>  | 1 par boîte                   |      |                               |                              |      |                              |      |      |      |      |      |      |   |   |   |   |   |   |   |   |   |    |    |    |                  |      |      |      |      |      |      |      |      |      |      |      |      |                   |  |  |  |  |  |  |  |  |  |  |  |  |                  |      |      |      |      |      |      |      |      |      |      |      |      |                              |  |  |  |  |  |  |  |  |  |  |  |  |
|  <p><b>2074NPUPB</b></p>   |  <p><b>2074NUUPB</b></p> | Prix courant   |                               |      |                               |                              |      |                              |      |      |      |      |      |      |   |   |   |   |   |   |   |   |   |    |    |    |                  |      |      |      |      |      |      |      |      |      |      |      |      |                   |  |  |  |  |  |  |  |  |  |  |  |  |                  |      |      |      |      |      |      |      |      |      |      |      |      |                              |  |  |  |  |  |  |  |  |  |  |  |  |
|  |   | <table border="1"> <thead> <tr> <th></th> <th>1</th> <th>2</th> <th>3</th> <th>4</th> <th>5</th> <th>6</th> <th>7</th> <th>8</th> <th>9</th> <th>10</th> <th>11</th> <th>12</th> </tr> </thead> <tbody> <tr> <td><b>2074NPUPB</b></td> <td>1244</td> <td>1268</td> <td>1288</td> <td>1312</td> <td>1350</td> <td>1385</td> <td>1420</td> <td>1451</td> <td>1489</td> <td>1525</td> <td>1574</td> <td>1643</td> </tr> <tr> <td colspan="13">Assise rembourrés</td> </tr> <tr> <td><b>2074NUUPB</b></td> <td>1373</td> <td>1397</td> <td>1417</td> <td>1441</td> <td>1479</td> <td>1514</td> <td>1549</td> <td>1580</td> <td>1618</td> <td>1654</td> <td>1703</td> <td>1772</td> </tr> <tr> <td colspan="13">Assise et dossier rembourrés</td> </tr> </tbody> </table> |                               |      |                               |                              |      |                              |      |      |      |      |      |      | 1 | 2 | 3 | 4 | 5 | 6 | 7 | 8 | 9 | 10 | 11 | 12 | <b>2074NPUPB</b> | 1244 | 1268 | 1288 | 1312 | 1350 | 1385 | 1420 | 1451 | 1489 | 1525 | 1574 | 1643 | Assise rembourrés |  |  |  |  |  |  |  |  |  |  |  |  | <b>2074NUUPB</b> | 1373 | 1397 | 1417 | 1441 | 1479 | 1514 | 1549 | 1580 | 1618 | 1654 | 1703 | 1772 | Assise et dossier rembourrés |  |  |  |  |  |  |  |  |  |  |  |  |
|  |   |  | 1                             | 2    | 3                             | 4                            | 5    | 6                            | 7    | 8    | 9    | 10   | 11   | 12   |   |   |   |   |   |   |   |   |   |    |    |    |                  |      |      |      |      |      |      |      |      |      |      |      |      |                   |  |  |  |  |  |  |  |  |  |  |  |  |                  |      |      |      |      |      |      |      |      |      |      |      |      |                              |  |  |  |  |  |  |  |  |  |  |  |  |
|  |   | <b>2074NPUPB</b>   | 1244                          | 1268 | 1288                          | 1312                         | 1350 | 1385                         | 1420 | 1451 | 1489 | 1525 | 1574 | 1643 |   |   |   |   |   |   |   |   |   |    |    |    |                  |      |      |      |      |      |      |      |      |      |      |      |      |                   |  |  |  |  |  |  |  |  |  |  |  |  |                  |      |      |      |      |      |      |      |      |      |      |      |      |                              |  |  |  |  |  |  |  |  |  |  |  |  |
| Assise rembourrés  |   |  |                               |      |                               |                              |      |                              |      |      |      |      |      |      |   |   |   |   |   |   |   |   |   |    |    |    |                  |      |      |      |      |      |      |      |      |      |      |      |      |                   |  |  |  |  |  |  |  |  |  |  |  |  |                  |      |      |      |      |      |      |      |      |      |      |      |      |                              |  |  |  |  |  |  |  |  |  |  |  |  |
| <b>2074NUUPB</b>   | 1373  | 1397   | 1417                          | 1441 | 1479                          | 1514                         | 1549 | 1580                         | 1618 | 1654 | 1703 | 1772 |      |      |   |   |   |   |   |   |   |   |   |    |    |    |                  |      |      |      |      |      |      |      |      |      |      |      |      |                   |  |  |  |  |  |  |  |  |  |  |  |  |                  |      |      |      |      |      |      |      |      |      |      |      |      |                              |  |  |  |  |  |  |  |  |  |  |  |  |
| Assise et dossier rembourrés   |   |  |                               |      |                               |                              |      |                              |      |      |      |      |      |      |   |   |   |   |   |   |   |   |   |    |    |    |                  |      |      |      |      |      |      |      |      |      |      |      |      |                   |  |  |  |  |  |  |  |  |  |  |  |  |                  |      |      |      |      |      |      |      |      |      |      |      |      |                              |  |  |  |  |  |  |  |  |  |  |  |  |
| <b>DIMENSIONS HORS TOUT</b>  |   |  | <b>DIMENSIONS DE L'ASSISE</b> |      |                               | <b>DIMENSIONS DU DOSSIER</b> |      |                              |      |      |      |      |      |      |   |   |   |   |   |   |   |   |   |    |    |    |                  |      |      |      |      |      |      |      |      |      |      |      |      |                   |  |  |  |  |  |  |  |  |  |  |  |  |                  |      |      |      |      |      |      |      |      |      |      |      |      |                              |  |  |  |  |  |  |  |  |  |  |  |  |
| PO   | 20.5  | 23.5   | 33                            | 18   | 18                            | 16-18                        | 16   | 16                           |      |      |      |      |      |      |   |   |   |   |   |   |   |   |   |    |    |    |                  |      |      |      |      |      |      |      |      |      |      |      |      |                   |  |  |  |  |  |  |  |  |  |  |  |  |                  |      |      |      |      |      |      |      |      |      |      |      |      |                              |  |  |  |  |  |  |  |  |  |  |  |  |
| MM   | 521   | 597  | 838                           | 457  | 457                           | 406-457                      | 406  | 406                          |      |      |      |      |      |      |   |   |   |   |   |   |   |   |   |    |    |    |                  |      |      |      |      |      |      |      |      |      |      |      |      |                   |  |  |  |  |  |  |  |  |  |  |  |  |                  |      |      |      |      |      |      |      |      |      |      |      |      |                              |  |  |  |  |  |  |  |  |  |  |  |  |
|  |   | <b>RTA 2</b>   | 1 par boîte                   |      |                               |                              |      |                              |      |      |      |      |      |      |   |   |   |   |   |   |   |   |   |    |    |    |                  |      |      |      |      |      |      |      |      |      |      |      |      |                   |  |  |  |  |  |  |  |  |  |  |  |  |                  |      |      |      |      |      |      |      |      |      |      |      |      |                              |  |  |  |  |  |  |  |  |  |  |  |  |

## SPRITZ



modèle 6766-4



**Coussin lombaire en option**  
Choisissez la teinte de votre tissu maillé + coussin lombaire. Se reporter aux caractéristiques en option pour plus de détails.

## CHOIX DE MÉCANISMES :

### Mécanisme basculant (-4)

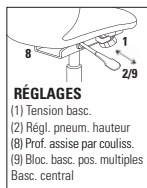

#### RÉGLAGES

- (1) Tension basc.
- (2) Régl. pneum. hauteur
- (8) Prof. assise par couliss.
- (9) Bloc. basc. pos. multiples
- Basc. central

**Caractéristiques ergonomiques :**  
A, B, C, D, E, H, M, N, Q, S, U

### Mécanisme à basculement synchronisé avec capteur de poids (-8)

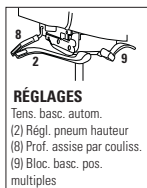

#### RÉGLAGES

- Tens. basc. autom.
- (2) Régl. pneum hauteur
- (8) Prof. assise par couliss.
- (9) Bloc. basc. pos. multiples

**Caractéristiques ergonomiques :**  
A, B, C, D, E, H, L, M, N, Q, U

## Sièges polyvalents et imbricables Spritz



Les sièges polyvalents et imbricables Spritz se trouvent à la page 202.

## CARACTÉRISTIQUES DE SÉRIE

- D'un confort exceptionnel et proposant des modèles pour toutes les applications, la gamme se distingue par son dossier translucide haut de gamme en tissu maillé.
- Le mécanisme sur coulisse de réglage de la profondeur de l'assise à levier sur le côté est de série pour les modèles à basculement synchronisé avec capteur de poids.
- Les sièges sont dotés de série d'accoudoirs à hauteur réglable avec manchons coulissants (G4).
- Les sièges sont dotés de série du cylindre pneumatique de qualité supérieure Descente en douceur<sup>MC</sup> de Global qui permet de placer facilement le siège exactement à la hauteur voulue.
- Le piétement à cinq branches moulé par injection en nylon chargé à la fibre de verre avec roulettes (C10) à doubles galets pour planchers à moquette est de série.
- Choix de rembourrage pour l'assise et l'appui-tête (s'il y a lieu) : tissus, vinyles ou cuirs. Les modèles garnis d'un vinyle ou cuir peuvent présenter des piqûres sur les coussins d'assise ou de dossier, s'il y a lieu.

## CARACTÉRISTIQUES EN OPTION

- Pour plus de choix d'accoudoirs ou de roulettes, se reporter à la rubrique des accoudoirs et des roulettes (page 353). *Le prix des roulettes en option peut être supérieur à celui des roulettes de série de votre siège et la différence sera facturée. Lorsque le prix est inférieur, la différence ne sera pas créditée.*

Ajouter les codes d'options dans l'ordre suivant :

- **Numéro de modèle**  
**6761** Fauteuil fonctionnel  
Ajouter (-4) au numéro de modèle pour commander un mécanisme basculant.  
Ajouter (-8) au numéro de modèle pour commander un mécanisme à basculement synchronisé avec capteur de poids.  
**6766** Fauteuil fonctionnel, appui-tête
- **Textile**  
Préciser le code.
- **Accoudoirs**  
(G4) Accoudoirs en nylon noir et manchons en uréthane.  
(C) Accoudoirs à hauteur fixe en nylon noir. Sans supplément.
- **Piètement**  
(SD) Piètement en nylon noir.  
(M2) Piètement araignée fini chromé. Ajouter 68 \$.
- **Roulettes**  
(DM) Roulettes à doubles galets pour planchers à moquette (C10).  
(DL) Roulettes à doubles galets pour planchers à revêtement dur (C10R). Ajouter 20 \$.
- **Tissu maillé** (teintes illustrées sur le site Web)  
(U1) Noir  
(U2) Bourgogne  
(U3) Bleu  
(U4) Vert
- **Tissu maillé** avec coussin lombaire flexible. Ajouter 17 \$.  
(5L) Noir avec coussin lombaire  
(6L) Bourgogne avec coussin lombaire  
(7L) Bleu avec coussin lombaire  
(8L) Vert avec coussin lombaire
- **Vari-Width**  
(WA) Dispositif d'écartement des accoudoirs. Ajouter 84 \$.

## EXEMPLE D'UN CODE POUR LA COMMANDE D'UN SIÈGE SPRITZ : SIÈGE FONCTIONNEL

|        |         |            |           |           |              |            |
|--------|---------|------------|-----------|-----------|--------------|------------|
| 6761-8 | -TC63   | -G4        | -M2       | -DM       | -5L          | -WA        |
| modèle | textile | accoudoirs | piètement | roulettes | tissu maillé | Vari-Width |

| DESCRIPTION  | CARACTÉRISTIQUES | MODÈLE | GRADES DE TEXTILE DE SÉRIE |           |           |                        |             |                    |                       |             |           |      |      |      |
|--|------------------|--------|----------------------------|-----------|-----------|------------------------|-------------|--------------------|-----------------------|-------------|-----------|------|------|------|
|  |                  |        | 1                          | 2         | 3         | 4                      | 5           | 6                  | 7                     | 8           | 9         | 10   | 11   | 12   |
| <br><b>Fauteuil basculant</b><br>TFC : 1 V.   0.91 M<br>Poids unitaire : 36 LB   16.4 KG<br>Poids - boîte : 48 LB   21.77 KG<br>Volume - boîte : 10.5 PP   0.29 M <sup>3</sup>                             |                  | 6761-4 | 793                        | 825       | 852       | 883                    | 934         | 981                | 1028                  | 1069        | 1120      | 1168 | 1233 | 1325 |
|  |                  |        | DIMENSIONS HORS TOUT       |           |           | DIMENSIONS DE L'ASSISE |             |                    | DIMENSIONS DU DOSSIER |             |           |      |      |      |
|  |                  |        | L                          | P         | H         | L                      | P           | H                  | L                     | H           |           |      |      |      |
|  |                  |        | PO<br>MM                   | 26<br>660 | 24<br>610 | 38.5<br>978            | 19.5<br>495 | 19<br>483          | 16-20<br>406-508      | 17.5<br>445 | 20<br>508 |      |      |      |
|  |                  |        | RTA 2                      |           | messenger |                        | 1 par boîte |                    |                       |             |           |      |      |      |
| <br><b>Fauteuil à basc. synchro avec capteur de poids</b><br>TFC : 1 V.   0.91 M<br>Poids unitaire : 42 LB   19.1 KG<br>Poids - boîte : 54 LB   24.49 KG<br>Volume - boîte : 10.5 PP   0.29 M <sup>3</sup> |                  | 6761-8 | 872                        | 904       | 931       | 962                    | 1013        | 1060               | 1107                  | 1148        | 1199      | 1247 | 1312 | 1404 |
|  |                  |        | DIMENSIONS HORS TOUT       |           |           | DIMENSIONS DE L'ASSISE |             |                    | DIMENSIONS DU DOSSIER |             |           |      |      |      |
|  |                  |        | L                          | P         | H         | L                      | P           | H                  | L                     | H           |           |      |      |      |
|  |                  |        | PO<br>MM                   | 26<br>660 | 24<br>610 | 38.5<br>978            | 19.5<br>495 | 19-21.5<br>483-546 | 16-20<br>406-508      | 17.5<br>445 | 20<br>508 |      |      |      |
|  |                  |        | RTA 2                      |           | messenger |                        | 1 par boîte |                    |                       |             |           |      |      |      |



DESCRIPTION CARACTÉRISTIQUES MODÈLE GRADES DE TEXTILE DE SÉRIE



**Fauteuil basculant, appui-tête réglable**

TFC : 1 V. | 0.91 M  
 Poids unitaire : 37 LB | 16.8 KG  
 Poids - boîte : 49 LB | 22.23 KG  
 Volume - boîte : 11 P<sup>3</sup> | 0.31 M<sup>3</sup>

| MODÈLE        | 1   | 2   | 3   | 4   | 5   | 6    | 7    | 8    | 9    | 10   | 11   | 12   |
|---------------|-----|-----|-----|-----|-----|------|------|------|------|------|------|------|
| <b>6766-4</b> | 843 | 875 | 902 | 933 | 984 | 1031 | 1078 | 1119 | 1170 | 1218 | 1283 | 1375 |

| DIMENSIONS HORS TOUT |   |   | DIMENSIONS DE L'ASSISE |   |   | DIMENSIONS DU DOSSIER |   |
|----------------------|---|---|------------------------|---|---|-----------------------|---|
| L                    | P | H | L                      | P | H | L                     | H |

|    |     |     |      |      |     |         |      |     |
|----|-----|-----|------|------|-----|---------|------|-----|
| PO | 26  | 24  | 45   | 19.5 | 19  | 16-20   | 17.5 | 27  |
| MM | 660 | 610 | 1143 | 495  | 483 | 406-508 | 445  | 686 |

**RTA 2**  1 par boîte



**Fauteuil à basc. synchro avec capteur de poids, appui-tête réglable**

TFC : 1 V. | 0.91 M  
 Poids unitaire : 43 LB | 19.5 KG  
 Poids - boîte : 55 LB | 24.95 KG  
 Volume - boîte : 11 P<sup>3</sup> | 0.31 M<sup>3</sup>

| MODÈLE        | 1   | 2   | 3   | 4    | 5    | 6    | 7    | 8    | 9    | 10   | 11   | 12   |
|---------------|-----|-----|-----|------|------|------|------|------|------|------|------|------|
| <b>6766-8</b> | 923 | 955 | 982 | 1013 | 1064 | 1111 | 1158 | 1199 | 1250 | 1298 | 1363 | 1455 |

| DIMENSIONS HORS TOUT |   |   | DIMENSIONS DE L'ASSISE |   |   | DIMENSIONS DU DOSSIER |   |
|----------------------|---|---|------------------------|---|---|-----------------------|---|
| L                    | P | H | L                      | P | H | L                     | H |

|    |     |     |      |      |         |         |      |     |
|----|-----|-----|------|------|---------|---------|------|-----|
| PO | 26  | 24  | 45   | 19.5 | 19-21.5 | 16-20   | 17.5 | 27  |
| MM | 660 | 610 | 1143 | 495  | 483-546 | 406-508 | 445  | 686 |

**RTA 2**  1 par boîte

## SUPRA



modèle 5330-4 (TUB)

modèle 5332 (TTU)



### Dossier antichoc

Une coquille résistant aux chocs, offerte en noir uniquement, est de série à l'arrière du dossier de tous les modèles.



modèle 5331-4 (TUB)



### Piètement aluminium en option

Détails à droite.





## CARACTÉRISTIQUES DE SÉRIE

- Les coussins profilés supportent l'utilisateur en tout confort, dans une élégance contemporaine.
- D'un design inédit, les accoudoirs prennent appui sous l'assise et se prolongent jusqu'au dossier pour terminer en boucle à l'arrière du siège.
- Les modèles basculants présentent de série des accoudoirs finis tungstène et un piètement en nylon noir, indiqué par le code **(TUB)** après le numéro de modèle.
- Les accoudoirs sont dotés de manchons en uréthane noir durable mais doux et agréable au toucher.
- D'une durabilité exceptionnelle, la coquille décorative à l'arrière du dossier est fabriquée pour résister aux chocs et est offerte en noir uniquement.
- Tous les modèles (sauf les fauteuils d'invité) sont dotés de série d'un piètement araignée en nylon noir renforcé à la fibre de verre moulé par injection avec roulettes **(C65)** à doubles galets pour planchers à moquette.
- Des roulettes **(C33)** à doubles galets pour planchers à moquette sont de série pour le fauteuil 5332C.
- Choix de rembourrage : tissus, vinyles ou cuirs. Les modèles garnis d'un vinyle ou cuir peuvent présenter des piqûres sur les coussins d'assise ou de dossier, s'il y a lieu.

## CARACTÉRISTIQUES EN OPTION

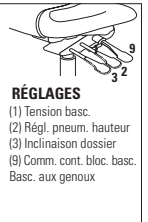
- Aucun autre choix d'accoudoirs n'est offert pour cette gamme.
- Le modèle 5332 peut être jumelés à l'aide de la bride de jumelage 5233.
- Un choix de patins est offert. Les patins doivent être choisis en fonction du revêtement de sol et l'état des lieux. Pour plus d'informations, se reporter à la rubrique des patins (page 359).
- Des patins à coussinet en feutre **(FG)** sont offerts pour les planchers à revêtement en vinyle, en liège ou stratifiés. À préciser. Ajouter 43 \$.
- Des patins à coussinet en caoutchouc **(RG)** sont offerts pour les planchers de bois, de pierre, de céramique ou à revêtement en vinyle ou stratifié. À préciser. Ajouter 43 \$.
- Des patins coussinés en acier **(B)** sont offerts pour le modèle 5332. Les patins ajoutent 0,5 po à la hauteur du siège. À préciser. Ajouter 17 \$.
- Des accoudoirs et un piètement araignée en métal finis tungstène sont également offerts pour les modèles basculants. Préciser **(TUT)** après le numéro de modèle. Ajouter 96 \$. (Dans ce cas, ils sont dotés d'un cylindre offrant une course de 3 po plutôt que le cylindre d'une course de 4 po de série de façon à maintenir la plage de réglage.)
- Les accoudoirs/bâti sont offerts dans un fini noir avec un piètement en nylon noir. Préciser **(TBB)**. Sans supplément.
- Un piètement fini aluminium poli est offert. Préciser **(TB5)**. Ajouter 131 \$.
- Les fauteuils d'invité sont offerts dans un fini noir **(TBL)** ou tungstène **(TTU)**. Sans supplément. Un bâti fini chromé est offert en option. Préciser **(CHM)**. Ajouter 84 \$.
- Modèles à piètement à cinq branches : Pour des planchers à revêtement dur, commander des roulettes **(C65R)**. Ajouter 21 \$.
- Fauteuil 5332C : Pour des planchers à revêtement dur, commander des roulettes **(C33R)**. Ajouter 16 \$.
- Pour plus de choix de roulettes, se reporter à la rubrique des accoudoirs et des roulettes (page 353).  
*Le prix des roulettes en option peut être supérieur à celui des roulettes de série de votre siège et la différence sera facturée. Lorsque le prix est inférieur, la différence ne sera pas créditée.*

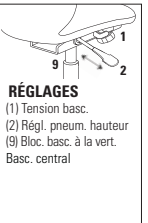
| DESCRIPTION   | CARACTÉRISTIQUES   | MODÈLE        | GRADES DE TEXTILE DE SÉRIE  |             |           |                               |           |             |                              |           |          |           |      |      |
|---|--|---------------|-----------------------------|-------------|-----------|-------------------------------|-----------|-------------|------------------------------|-----------|----------|-----------|------|------|
|   |  |               | 1                           | 2           | 3         | 4                             | 5         | 6           | 7                            | 8         | 9        | 10        | 11   | 12   |
| <p><b>Fauteuil à basc. aux genoux à DH</b><br/>TFC : 1.5 V.   1.37 M<br/>Poids unitaire : 37 LB   16.8 KG<br/>Poids - boîte : 41 LB   18.6 KG<br/>Volume - boîte : 13.25 P³   0.37 M³</p> | <p><b>RÉGLAGES</b><br/>(1) Tension basc.<br/>(2) Régl. pneum. hauteur<br/>(3) Inclinaison dossier<br/>(9) Comm. cont. bloc. basc. Basc. aux genoux</p> | <b>5330-2</b> | 886                         | 934         | 975       | 1021                          | 1098      | 1168        | 1239                         | 1300      | 1377     | 1449      | 1546 | 1684 |
|   |  |               | <b>DIMENSIONS HORS TOUT</b> |             |           | <b>DIMENSIONS DE L'ASSISE</b> |           |             | <b>DIMENSIONS DU DOSSIER</b> |           |          |           |      |      |
|   |  |               | <b>L</b>                    | <b>P</b>    | <b>H</b>  | <b>L</b>                      | <b>P</b>  | <b>H</b>    | <b>L</b>                     |           | <b>H</b> |           |      |      |
|   |  |               | PO<br>MM                    | 26<br>660   | 27<br>686 | 42.5<br>1080                  | 21<br>533 | 18.5<br>470 | 16-20<br>406-508             | 20<br>508 |          | 24<br>610 |      |      |
|   |  |               | <b>RTA 1</b>                | 1 par boîte |           |                               |           |             |                              |           |          |           |      |      |
| <p><b>Fauteuil basculant à DH</b><br/>TFC : 1.5 V.   1.37 M<br/>Poids unitaire : 34 LB   15.5 KG<br/>Poids - boîte : 40 LB   18.14 KG<br/>Volume - boîte : 12 P³   0.33 M³</p>            | <p><b>RÉGLAGES</b><br/>(1) Tension basc.<br/>(2) Régl. pneum. hauteur<br/>(9) Bloc. basc. à la vert. Basc. central</p>                                 | <b>5330-4</b> | 649                         | 697         | 738       | 784                           | 861       | 931         | 1002                         | 1063      | 1140     | 1212      | 1309 | 1447 |
|   |  |               | <b>DIMENSIONS HORS TOUT</b> |             |           | <b>DIMENSIONS DE L'ASSISE</b> |           |             | <b>DIMENSIONS DU DOSSIER</b> |           |          |           |      |      |
|   |  |               | <b>L</b>                    | <b>P</b>    | <b>H</b>  | <b>L</b>                      | <b>P</b>  | <b>H</b>    | <b>L</b>                     |           | <b>H</b> |           |      |      |
|   |  |               | PO<br>MM                    | 26<br>660   | 27<br>686 | 42<br>1067                    | 21<br>533 | 18.5<br>470 | 16.5-21.5<br>419-546         | 20<br>508 |          | 24<br>610 |      |      |
|   |  |               | <b>RTA 1</b>                | 1 par boîte |           |                               |           |             |                              |           |          |           |      |      |

| DESCRIPTION   | CARACTÉRISTIQUES  | MODÈLE                      | GRADES DE TEXTILE DE SÉRIE |     |                               |     |      |                              |      |      |      |      |      |      |
|---|---|-----------------------------|----------------------------|-----|-------------------------------|-----|------|------------------------------|------|------|------|------|------|------|
|   |   |                             | 1                          | 2   | 3                             | 4   | 5    | 6                            | 7    | 8    | 9    | 10   | 11   | 12   |
|  <p><b>Fauteuil à basc. aux genoux à DM</b><br/>                     TFC : 1.25 V.   1.14 M<br/>                     Poids unitaire : 35 LB   15.9 KG<br/>                     Poids - boîte : 39 LB   17.69 KG<br/>                     Volume - boîte : 13.25 P<sup>3</sup>   0.37 M<sup>3</sup></p>       |  <p><b>RÉGLAGES</b><br/>                     (1) Tension basc.<br/>                     (2) Régl. pneum. hauteur<br/>                     (3) Inclinaison dossier<br/>                     (9) Comm. cont. bloc. basc.<br/>                     Basc. aux genoux</p> | <b>5331-2</b>               | 845                        | 885 | 919                           | 958 | 1021 | 1080                         | 1139 | 1190 | 1254 | 1314 | 1395 | 1510 |
|   |   | <b>DIMENSIONS HORS TOUT</b> |                            |     | <b>DIMENSIONS DE L'ASSISE</b> |     |      | <b>DIMENSIONS DU DOSSIER</b> |      |      |      |      |      |      |
|   |   | L P H                       |                            |     | L P H                         |     |      | L H                          |      |      |      |      |      |      |
|   |   | PO 26 26 39.5               |                            |     | 21 18.5 16-20                 |     |      | 20 19.5                      |      |      |      |      |      |      |
|   |   | MM 660 660 1003             |                            |     | 533 470 406-508               |     |      | 508 495                      |      |      |      |      |      |      |
|   | Caractéristiques ergonomiques :<br>A, B, C, J, M, N   | <b>RTA 1</b>                | 1 par boîte                |     |                               |     |      |                              |      |      |      |      |      |      |
|  <p><b>Fauteuil basculant à DM</b><br/>                     TFC : 1.25 V.   1.14 M<br/>                     Poids unitaire : 31 LB   14.1 KG<br/>                     Poids - boîte : 37 LB   16.78 KG<br/>                     Volume - boîte : 12 P<sup>3</sup>   0.37 M<sup>3</sup></p>                   |  <p><b>RÉGLAGES</b><br/>                     (1) Tension basc.<br/>                     (2) Régl. pneum. hauteur<br/>                     (9) Bloc. basc. à la vert.<br/>                     Basc. central</p>  | <b>5331-4</b>               | 609                        | 649 | 683                           | 722 | 785  | 844                          | 903  | 954  | 1018 | 1078 | 1159 | 1274 |
|   |   | <b>DIMENSIONS HORS TOUT</b> |                            |     | <b>DIMENSIONS DE L'ASSISE</b> |     |      | <b>DIMENSIONS DU DOSSIER</b> |      |      |      |      |      |      |
|   |   | L P H                       |                            |     | L P H                         |     |      | L H                          |      |      |      |      |      |      |
|   |   | PO 26 26 39                 |                            |     | 21 18.5 16.5-21.5             |     |      | 20 19.5                      |      |      |      |      |      |      |
|   |   | MM 660 660 991              |                            |     | 533 470 419-546               |     |      | 508 495                      |      |      |      |      |      |      |
|   | Caractéristiques ergonomiques :<br>A, B, C, M, N, S   | <b>RTA 1</b>                | 1 par boîte                |     |                               |     |      |                              |      |      |      |      |      |      |
|  <p><b>Fauteuil</b><br/>                     TFC : 1.25 V.   1.14 M<br/>                     Poids unitaire : 24 LB   10.9 KG<br/>                     Poids - boîte : 33 LB   14.97 KG<br/>                     Volume - boîte : 17.5 P<sup>3</sup>   0.49 M<sup>3</sup></p>                                | <p>Caractéristiques ergonomiques :<br/>M, N</p>   | <b>5332</b>                 | 495                        | 535 | 569                           | 608 | 671  | 730                          | 789  | 840  | 904  | 964  | 1045 | 1160 |
|   |   | <b>DIMENSIONS HORS TOUT</b> |                            |     | <b>DIMENSIONS DE L'ASSISE</b> |     |      | <b>DIMENSIONS DU DOSSIER</b> |      |      |      |      |      |      |
|   |   | L P H                       |                            |     | L P H                         |     |      | L H                          |      |      |      |      |      |      |
|   |   | PO 25 25.5 36               |                            |     | 21 18.5 17.5                  |     |      | 20 19.5                      |      |      |      |      |      |      |
|   |   | MM 635 648 914              |                            |     | 533 470 445                   |     |      | 508 495                      |      |      |      |      |      |      |
|   |   | <b>RTA 00</b>               | 1 par boîte                |     |                               |     |      |                              |      |      |      |      |      |      |
|  <p><b>Fauteuil sur roulettes</b><br/>                     TFC : 1.25 V.   1.14 M<br/>                     Poids unitaire : 24 LB   10.9 KG<br/>                     Poids - boîte : 28 LB   12.7 KG<br/>                     Volume - boîte : 17 P<sup>3</sup>   0.48 M<sup>3</sup></p>                   | <p>Caractéristiques ergonomiques :<br/>M, N</p>   | <b>5332C</b>                | 588                        | 628 | 662                           | 701 | 764  | 823                          | 882  | 933  | 997  | 1057 | 1138 | 1253 |
|   |   | <b>DIMENSIONS HORS TOUT</b> |                            |     | <b>DIMENSIONS DE L'ASSISE</b> |     |      | <b>DIMENSIONS DU DOSSIER</b> |      |      |      |      |      |      |
|   |   | L P H                       |                            |     | L P H                         |     |      | L H                          |      |      |      |      |      |      |
|   |   | PO 25 25.5 38               |                            |     | 21 18.5 18.5                  |     |      | 20 19.5                      |      |      |      |      |      |      |
|   |   | MM 635 648 965              |                            |     | 533 470 470                   |     |      | 508 495                      |      |      |      |      |      |      |
|   |   | <b>RTA 00</b>               | 1 par boîte                |     |                               |     |      |                              |      |      |      |      |      |      |
|  <p><b>Fauteuil à piétement en porte-à-faux</b><br/>                     TFC : 1.25 V.   1.14 M<br/>                     Poids unitaire : 29 LB   13.2 KG<br/>                     Poids - boîte : 39 LB   17.69 KG<br/>                     Volume - boîte : 20.75 P<sup>3</sup>   0.58 M<sup>3</sup></p> | <p>Caractéristiques ergonomiques :<br/>M, N</p>   | <b>5335</b>                 | 609                        | 649 | 683                           | 722 | 785  | 844                          | 903  | 954  | 1018 | 1078 | 1159 | 1274 |
|   |   | <b>DIMENSIONS HORS TOUT</b> |                            |     | <b>DIMENSIONS DE L'ASSISE</b> |     |      | <b>DIMENSIONS DU DOSSIER</b> |      |      |      |      |      |      |
|   |   | L P H                       |                            |     | L P H                         |     |      | L H                          |      |      |      |      |      |      |
|   |   | PO 25 28 38                 |                            |     | 21 18.5 18.5                  |     |      | 20 19.5                      |      |      |      |      |      |      |
|   |   | MM 635 711 965              |                            |     | 533 470 470                   |     |      | 508 495                      |      |      |      |      |      |      |
|   |   | <b>RTA 00</b>               | 1 par boîte                |     |                               |     |      |                              |      |      |      |      |      |      |

## SUPRA-X



modèle 5336-3



modèle 5336-5



### Dossier antichoc

Une coquille résistant aux chocs, offerte en noir uniquement, est de série à l'arrière du dossier de tous les modèles.







modèle 5337-6





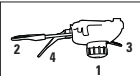

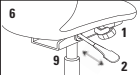

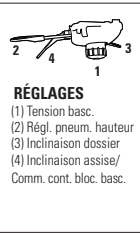

## CARACTÉRISTIQUES DE SÉRIE

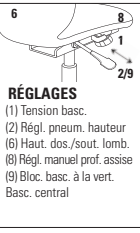

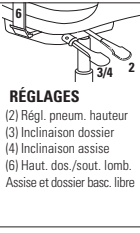
- Une gamme de sièges de bureau ergonomiques présentant un support lombaire réglable.
- Des leviers à l'arrière du dossier permettent de régler le support lombaire.
- D'une durabilité exceptionnelle, la coquille décorative à l'arrière du dossier est fabriquée pour résister aux chocs et est offerte en noir uniquement.
- Les sièges sont dotés d'accoudoirs à hauteur réglable avec manchons coulissants rétroformés en uréthane durable et doux au toucher (SC).
- Le piétement et le bâti de série sont offerts en noir uniquement.
- Les sièges sont dotés de série d'un piétement araignée en nylon noir renforcé à la fibre de verre moulé par injection avec roulettes (C65) à doubles galets pour planchers à moquette.
- Le mécanisme d'écartement des accoudoirs Vari-Width (WA) est de série lorsque le siège est commandé avec des accoudoirs réglables. Le mécanisme permet d'écarter les accoudoirs de 2 po de part et d'autre de l'assise.
- Choix de rembourrage : tissus, vinyles ou cuirs (sauf les modèles inviolables). Les modèles garnis d'un vinyle ou cuir peuvent présenter des piqûres sur les coussins d'assise ou de dossier, s'il y a lieu.

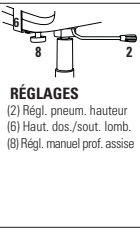
## CARACTÉRISTIQUES EN OPTION

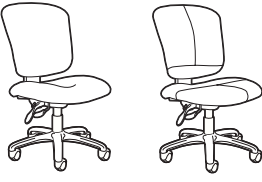
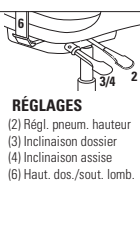
- Pour des planchers à revêtement dur, commander des roulettes (C65R). Ajouter 21 \$.
- Pour plus de choix de roulettes, se reporter à la rubrique des roulettes et des accoudoirs (page 358). *Le prix des roulettes en option peut être supérieur à celui des roulettes de série de votre siège et la différence sera facturée. Lorsque le prix est inférieur, la différence ne sera pas créditée.*

| DESCRIPTION   | CARACTÉRISTIQUES  | MODÈLE        | GRADES DE TEXTILE DE SÉRIE  |           |             |                               |           |                  |                              |           |              |      |      |      |  |  |
|---|---|---------------|-----------------------------|-----------|-------------|-------------------------------|-----------|------------------|------------------------------|-----------|--------------|------|------|------|--|--|
|   |   |               | 1                           | 2         | 3           | 4                             | 5         | 6                | 7                            | 8         | 9            | 10   | 11   | 12   |  |  |
|  <p><b>Fauteuil à basculements multiples à DH</b><br/>TFC : 1.5 V.   1.37 M<br/>Poids unitaire : 46 LB   20.9 KG<br/>Poids - boîte : 58 LB   26.31 KG<br/>Volume - boîte : 10.5 PP   0.29 M<sup>3</sup></p> <p>Piqûres sur le cuir</p> |  <p><b>RÉGLAGES</b><br/>(1) Tension basc.<br/>(2) Régl. pneum. hauteur<br/>(3) Inclinaison dossier<br/>(4) Inclinaison assise/Comm. cont. bloc. basc.</p> <p>Caractéristiques ergonomiques :<br/>A, B, C, D, E, G, H, M, N, Q, S</p> | <b>5333-3</b> | 946                         | 994       | 1035        | 1081                          | 1158      | 1228             | 1299                         | 1360      | 1437         | 1509 | 1606 | 1744 |  |  |
|   |   |               | <b>DIMENSIONS HORS TOUT</b> |           |             | <b>DIMENSIONS DE L'ASSISE</b> |           |                  | <b>DIMENSIONS DU DOSSIER</b> |           |              |      |      |      |  |  |
|   |   |               | <b>L</b>                    | <b>P</b>  | <b>H</b>    | <b>L</b>                      | <b>P</b>  | <b>H</b>         | <b>L</b>                     | <b>H</b>  |              |      |      |      |  |  |
|   |   |               | PO<br>MM                    | 26<br>660 | 26.5<br>673 | 41<br>1041                    | 20<br>508 | 19-20<br>483-508 | 16-21<br>406-533             | 18<br>457 | 23.5<br>597- |      |      |      |  |  |
|   | RTA 2   |               | messenger                   |           | 1 par boîte |                               |           |                  |                              |           |              |      |      |      |  |  |
|  <p><b>Fauteuil basculant à DH</b><br/>TFC : 1.5 V.   1.37 M<br/>Poids unitaire : 43 LB   19.5 KG<br/>Poids - boîte : 55 LB   24.95 KG<br/>Volume - boîte : 10.5 PP   0.29 M<sup>3</sup></p> <p>Piqûres sur le cuir</p>              |  <p><b>RÉGLAGES</b><br/>(1) Tension basc.<br/>(2) Régl. pneum. hauteur<br/>(6) Haut. dos./sout. lomb.<br/>(9) Bloc. basc. à la vert. Basc. central</p> <p>Caractéristiques ergonomiques :<br/>A, B, C, D, E, H, L, M, N, Q, S</p>  | <b>5333-4</b> | 871                         | 919       | 960         | 1006                          | 1083      | 1153             | 1224                         | 1285      | 1362         | 1434 | 1531 | 1669 |  |  |
|   |   |               | <b>DIMENSIONS HORS TOUT</b> |           |             | <b>DIMENSIONS DE L'ASSISE</b> |           |                  | <b>DIMENSIONS DU DOSSIER</b> |           |              |      |      |      |  |  |
|   |   |               | <b>L</b>                    | <b>P</b>  | <b>H</b>    | <b>L</b>                      | <b>P</b>  | <b>H</b>         | <b>L</b>                     | <b>H</b>  |              |      |      |      |  |  |
|   |   |               | PO<br>MM                    | 26<br>660 | 25.5<br>648 | 41.5<br>1054                  | 20<br>508 | 18-19<br>457-483 | 16-21<br>406-533             | 18<br>457 | 23<br>584    |      |      |      |  |  |
|   | RTA 2   |               | messenger                   |           | 1 par boîte |                               |           |                  |                              |           |              |      |      |      |  |  |
|  <p><b>Fauteuil à basc. synchro à DH</b><br/>TFC : 1.25 V.   1.14 M<br/>Poids unitaire : 45 LB   20.5 KG<br/>Poids - boîte : 57 LB   25.85 KG<br/>Volume - boîte : 10.5 PP   0.29 M<sup>3</sup></p> <p>Piqûres sur le cuir</p>       |  <p><b>RÉGLAGES</b><br/>(1) Tension basc.<br/>(2) Régl. pneum. hauteur<br/>(6) Haut. dos./sout. lomb.<br/>(9) Bloc. basc. à la vert. Basc. synchro.</p> <p>Caractéristiques ergonomiques :<br/>A, B, C, D, E, H, L, M, N, Q</p>    | <b>5336-1</b> | 1004                        | 1044      | 1078        | 1117                          | 1180      | 1239             | 1298                         | 1349      | 1413         | 1473 | 1554 | 1669 |  |  |
|   |   |               | <b>DIMENSIONS HORS TOUT</b> |           |             | <b>DIMENSIONS DE L'ASSISE</b> |           |                  | <b>DIMENSIONS DU DOSSIER</b> |           |              |      |      |      |  |  |
|   |   |               | <b>L</b>                    | <b>P</b>  | <b>H</b>    | <b>H</b>                      | <b>L</b>  | <b>P</b>         | <b>H</b>                     | <b>LH</b> |              |      |      |      |  |  |
|   |   |               | PO<br>MM                    | 26<br>660 | 26.5<br>673 | 37.5<br>953                   | 20<br>508 | 19-20<br>483-508 | 16-21<br>406-533             | 18<br>457 | 16.5<br>419  |      |      |      |  |  |
|   | RTA 2   |               | messenger                   |           | 1 par boîte |                               |           |                  |                              |           |              |      |      |      |  |  |

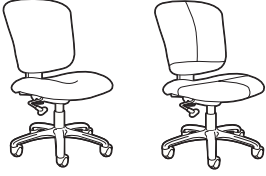
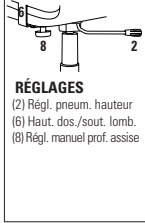
| DESCRIPTION  | CARACTÉRISTIQUES  | MODÈLE               | GRADES DE TEXTILE DE SÉRIE         |       |   |                                      |      |           |                                     |      |      |      |      |      |     |     |         |
|--|---|----------------------|------------------------------------|-------|---|--------------------------------------|------|-----------|-------------------------------------|------|------|------|------|------|-----|-----|---------|
|  |   |                      | 1                                  | 2     | 3   | 4                                    | 5    | 6         | 7                                   | 8    | 9    | 10   | 11   | 12   |     |     |         |
|  <p><b>Fauteuil à basculements multiples à DM</b><br/>TFC : 1.25 V.   1.14 M<br/>Poids unitaire : 43 LB   19.5 KG<br/>Poids - boîte : 55 LB   24.95 KG<br/>Volume - boîte : 10.5 P<sup>3</sup>   0.29 M<sup>3</sup></p> |  <p><b>RÉGLAGES</b><br/>(1) Tension basc.<br/>(2) Régl. pneum. hauteur<br/>(3) Inclinaison dossier<br/>(4) Inclinaison assise/<br/>Comm. cont. bloc. basc.</p>                               | <p><b>5336-3</b></p> | 842                                | 882   | 916   | 955                                  | 1018 | 1077      | 1136                                | 1187 | 1251 | 1311 | 1392 | 1507 |     |     |         |
|  |   |                      | <p><b>DIMENSIONS HORS TOUT</b></p> |       |   | <p><b>DIMENSIONS DE L'ASSISE</b></p> |      |           | <p><b>DIMENSIONS DU DOSSIER</b></p> |      |      |      |      |      |     |     |         |
|  |   |                      | PO                                 | 26    | 26.5  | 37.5                                 | 20   | 19-20     | 16-21                               | 18   | 19.5 | MM   | 660  | 673  | 953 | 508 | 483-508 |
|  |   |                      |                                    | RTA 2 |    | 1 par boîte                          |      |           |                                     |      |      |      |      |      |     |     |         |
|  <p><b>Fauteuil basculant à DM</b><br/>TFC : 1.25 V.   1.14 M<br/>Poids unitaire : 41 LB   18.6 KG<br/>Poids - boîte : 53 LB   24.04 KG<br/>Volume - boîte : 10.5 P<sup>3</sup>   0.29 M<sup>3</sup></p>                |  <p><b>RÉGLAGES</b><br/>(1) Tension basc.<br/>(2) Régl. pneum. hauteur<br/>(6) Haut. dos./sout. lomb.<br/>(8) Régl. manuel prof. assise<br/>(9) Bloc. basc. à la vert.<br/>Basc. central</p> | <p><b>5336-4</b></p> | 767                                | 807   | 841   | 880                                  | 943  | 1002      | 1061                                | 1112 | 1176 | 1236 | 1317 | 1432 |     |     |         |
|  |   |                      | <p><b>DIMENSIONS HORS TOUT</b></p> |       |   | <p><b>DIMENSIONS DE L'ASSISE</b></p> |      |           | <p><b>DIMENSIONS DU DOSSIER</b></p> |      |      |      |      |      |     |     |         |
|  |   |                      | PO                                 | 26    | 25.5  | 37.5                                 | 20   | 18-19     | 16-21                               | 18   | 19   | MM   | 660  | 648  | 953 | 508 | 457-483 |
|  |   |                      |                                    | RTA 2 |    | 1 par boîte                          |      |           |                                     |      |      |      |      |      |     |     |         |
|  <p><b>Fauteuil d'opérateur à DM</b><br/>TFC : 1.25 V.   1.14 M<br/>Poids unitaire : 40 LB   18.2 KG<br/>Poids - boîte : 49 LB   22.23 KG<br/>Volume - boîte : 10.5 P<sup>3</sup>   0.29 M<sup>3</sup></p>              |  <p><b>RÉGLAGES</b><br/>(2) Régl. pneum. hauteur<br/>(3) Inclinaison dossier<br/>(4) Inclinaison assise<br/>(6) Haut. dos./sout. lomb.<br/>Assise et dossier basc. libre</p>                | <p><b>5336-5</b></p> | 775                                | 815   | 849   | 888                                  | 951  | 1010      | 1069                                | 1120 | 1184 | 1244 | 1325 | 1440 |     |     |         |
|  |   |                      | <p><b>DIMENSIONS HORS TOUT</b></p> |       |   | <p><b>DIMENSIONS DE L'ASSISE</b></p> |      |           | <p><b>DIMENSIONS DU DOSSIER</b></p> |      |      |      |      |      |     |     |         |
|  |   |                      | PO                                 | 26    | 27.5  | 37.5                                 | 20   | 18        | 16.5-21.5                           | 18   | 18   | MM   | 660  | 699  | 953 | 508 | 457     |
|  |   |                      |                                    | RTA 2 |  | 1 par boîte                          |      |           |                                     |      |      |      |      |      |     |     |         |
|  <p><b>Fauteuil fonctionnel à DM</b><br/>TFC : 1.25 V.   1.14 M<br/>Poids unitaire : 33 LB   15 KG<br/>Poids - boîte : 39 LB   17.69 KG<br/>Volume - boîte : 6.75 P<sup>3</sup>   0.19 M<sup>3</sup></p>              |  <p><b>RÉGLAGES</b><br/>(2) Régl. pneum. hauteur<br/>(6) Haut. dos./sout. lomb.<br/>(8) Régl. manuel prof. assise</p>  | <p><b>5336-6</b></p> | 639                                | 679   | 713   | 752                                  | 815  | 874       | 933                                 | 984  | 1048 | 1108 | 1189 | 1304 |     |     |         |
|  |   |                      | <p><b>DIMENSIONS HORS TOUT</b></p> |       |   | <p><b>DIMENSIONS DE L'ASSISE</b></p> |      |           | <p><b>DIMENSIONS DU DOSSIER</b></p> |      |      |      |      |      |     |     |         |
|  |   |                      | PO                                 | 26    | 25  | 38.5                                 | 20   | 18.5-19.5 | 17-22                               | 18   | 19   | MM   | 660  | 635  | 978 | 508 | 470-495 |
|  |   |                      |                                    | RTA 1 |  | 1 par boîte                          |      |           |                                     |      |      |      |      |      |     |     |         |
|  <p><b>Chaise d'opérateur à DM</b><br/>TFC : 1.25 V.   1.14 M<br/>Poids unitaire : 34 LB   15.5 KG<br/>Poids - boîte : 43 LB   19.5 KG<br/>Volume - boîte : 10.5 P<sup>3</sup>   0.29 M<sup>3</sup></p>               |  <p><b>RÉGLAGES</b><br/>(2) Régl. pneum. hauteur<br/>(3) Inclinaison dossier<br/>(4) Inclinaison assise<br/>(6) Haut. dos./sout. lomb.</p>   | <p><b>5337-5</b></p> | 648                                | 688   | 722   | 761                                  | 824  | 883       | 942                                 | 993  | 1057 | 1117 | 1198 | 1313 |     |     |         |
|  |   |                      | <p><b>DIMENSIONS HORS TOUT</b></p> |       |   | <p><b>DIMENSIONS DE L'ASSISE</b></p> |      |           | <p><b>DIMENSIONS DU DOSSIER</b></p> |      |      |      |      |      |     |     |         |
|  |   |                      | PO                                 | 20    | 27.5  | 37.5                                 | 20   | 17        | 16.5-21.5                           | 18   | 18   | MM   | 508  | 699  | 953 | 508 | 432     |
|  |   |                      |                                    | RTA 2 |  | 1 par boîte                          |      |           |                                     |      |      |      |      |      |     |     |         |

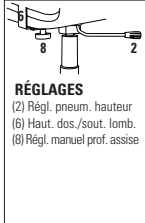
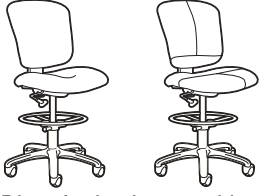
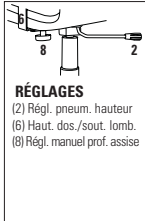
| DESCRIPTION   | CARACTÉRISTIQUES   | MODÈLE  | GRADES DE TEXTILE DE SÉRIE  |           |         |                               |           |           |                              |      |      |      |      |      |      |  |
|---|--|---|-----------------------------|-----------|---------|-------------------------------|-----------|-----------|------------------------------|------|------|------|------|------|------|--|
|   |  |   | 1                           | 2         | 3       | 4                             | 5         | 6         | 7                            | 8    | 9    | 10   | 11   | 12   |      |  |
|  <p><b>Chaise fonctionnelle à DM</b><br/>TFC : 1.25 V.   1.14 M<br/>Poids unitaire : 27 LB   12.3 KG<br/>Poids - boîte : 30 LB   13.61 KG<br/>Volume - boîte : 6.75 PP   0.19 M<sup>3</sup></p>            |  <p><b>RÉGLAGES</b><br/>(2) Régl. pneum. hauteur<br/>(6) Haut. dos./sout. lomb.<br/>(8) Régl. manuel prof. assise</p> | <p>Caractéristiques ergonomiques :<br/>C, D, E, M, N, Q</p> | 5337-6                      | 505       | 545     | 579                           | 618       | 681       | 740                          | 799  | 850  | 914  | 974  | 1055 | 1170 |  |
|   |  |   | <b>DIMENSIONS HORS TOUT</b> |           |         | <b>DIMENSIONS DE L'ASSISE</b> |           |           | <b>DIMENSIONS DU DOSSIER</b> |      |      |      |      |      |      |  |
|   |  |   | L                           | P         | H       | L                             | P         | H         | L                            | H    |      |      |      |      |      |  |
|   |  |   | PO 20                       | 25        | 38.5    | 20                            | 18.5-19.5 | 17-22     | 18                           | 19   |      |      |      |      |      |  |
| MM 508  | 635  | 978   | 508                         | 470-495   | 432-559 | 457                           | 483       |           |                              |      |      |      |      |      |      |  |
|   |  |   | RTA 1                       | messenger |         | 1 par boîte                   |           |           |                              |      |      |      |      |      |      |  |
|  <p><b>Tabouret fonctionnel</b><br/>TFC : 1.25 V.   1.14 M<br/>Poids unitaire : 36 LB   16.4 KG<br/>Poids - boîte : 42 LB   19.05 KG<br/>Volume - boîte : 6.75 PP   0.19 M<sup>3</sup></p>                 |  <p><b>RÉGLAGES</b><br/>(2) Régl. pneum. hauteur<br/>(6) Haut. dos./sout. lomb.<br/>(8) Régl. manuel prof. assise</p> | <p>Caractéristiques ergonomiques :<br/>C, E, H, M, N, Q</p> | 5338-6                      | 918       | 958     | 992                           | 1031      | 1094      | 1153                         | 1212 | 1263 | 1327 | 1387 | 1468 | 1583 |  |
|   |  |   | <b>DIMENSIONS HORS TOUT</b> |           |         | <b>DIMENSIONS DE L'ASSISE</b> |           |           | <b>DIMENSIONS DU DOSSIER</b> |      |      |      |      |      |      |  |
|   |  |   | L                           | P         | H       | L                             | P         | H         | L                            | H    |      |      |      |      |      |  |
|   |  |   | PO 26                       | 25        | 46.5    | 20                            | 18.5-19.5 | 23.5-33.5 | 18                           | 19   |      |      |      |      |      |  |
| MM 660  | 635  | 1181  | 508                         | 470-495   | 597-851 | 457                           | 483       |           |                              |      |      |      |      |      |      |  |
|   |  |   | RTA 1                       | messenger |         | 1 par boîte                   |           |           |                              |      |      |      |      |      |      |  |
|  <p><b>Tabouret fonctionnel sans accoudoirs</b><br/>TFC : 1.25 V.   1.14 M<br/>Poids unitaire : 30 LB   13.6 KG<br/>Poids - boîte : 36 LB   16.33 KG<br/>Volume - boîte : 6.75 PP   0.19 M<sup>3</sup></p> |  <p><b>RÉGLAGES</b><br/>(2) Régl. pneum. hauteur<br/>(6) Haut. dos./sout. lomb.<br/>(8) Régl. manuel prof. assise</p> | <p>Caractéristiques ergonomiques :<br/>C, E, M, N</p>       | 5339-6                      | 814       | 854     | 888                           | 927       | 990       | 1049                         | 1108 | 1159 | 1223 | 1283 | 1364 | 1479 |  |
|   |  |   | <b>DIMENSIONS HORS TOUT</b> |           |         | <b>DIMENSIONS DE L'ASSISE</b> |           |           | <b>DIMENSIONS DU DOSSIER</b> |      |      |      |      |      |      |  |
|   |  |   | L                           | P         | H       | L                             | P         | H         | L                            | H    |      |      |      |      |      |  |
|   |  |   | PO 20                       | 25        | 46.5    | 20                            | 18.5-19.5 | 23.5-33.5 | 18                           | 19   |      |      |      |      |      |  |
| MM 508  | 635  | 1181  | 508                         | 470-495   | 597-851 | 457                           | 483       |           |                              |      |      |      |      |      |      |  |
|   |  |   | RTA 1                       | messenger |         | 1 par boîte                   |           |           |                              |      |      |      |      |      |      |  |

SYNOPSIS



modèle 5080-3



modèle 5080-3







modèle 5091-4





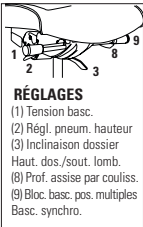

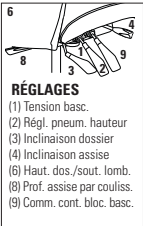

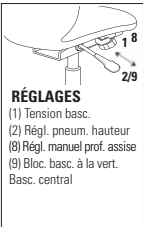
CARACTÉRISTIQUES DE SÉRIE

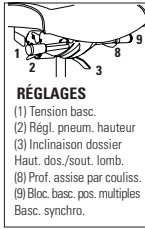
- Un dossier à courbe composée rehausse l'attrait et optimise le confort.
- Le réglage pneumatique de la hauteur du siège et le réglage de la hauteur du dossier assisté d'un mécanisme à rochet sont de série sur tous les modèles (sauf les fauteuils).
- Des accoudoirs fixes courbes dotés de manchons doux et durables sont de série pour les modèles 5090-4, 5091-4 et 5092.
- Des accoudoirs en T à hauteur réglable avec manchons en uréthane durable (**3B**) sont de série sur les modèles à basculements multiples, les tabourets et les modèles fonctionnels.
- Le mécanisme d'écartement des accoudoirs Vari-Width (**WA**) est de série lorsque le siège est commandé avec des accoudoirs réglables. Le mécanisme permet d'écarter les accoudoirs de 2 po de part et d'autre de l'assise.
- L'arrière du dossier des modèles à basculements multiples est doté d'une coquille résistant aux chocs, celui des tabourets est en plastique. L'arrière du dossier de tous les autres modèles est entièrement rembourré.
- Le mécanisme sur coulisse de réglage de la profondeur de l'assise à levier sur le côté est de série pour les modèles à basculement synchronisé et à basculements multiples.
- Tous les modèles (sauf les fauteuils) sont dotés de série d'un piétement à cinq branches moulé par injection avec roulettes (**C65**) à doubles galets pour planchers à moquette.
- Le bâti et les accoudoirs sont offerts dans un fini noir uniquement.
- Les modèles de sièges sur socle permettent d'installer des sièges à emplacement fixe à divers endroits comme les amphithéâtres, les classes, les bancs de jurys, les espaces publics et bien plus encore. Le socle doit être fixé au sol (fixations non comprises). Se reporter au Guide d'installation des bases sur socle ou au site Web pour plus de détails.
- Choix de rembourrage : tissus, vinyles ou cuirs. Les modèles garnis d'un vinyle ou cuir peuvent présenter des piqûres sur les coussins d'assise ou de dossier, s'il y a lieu.

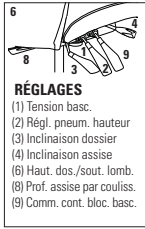

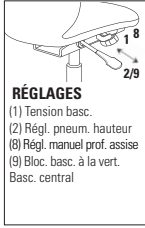

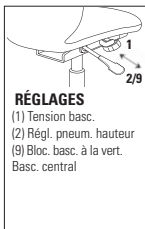
CARACTÉRISTIQUES EN OPTION

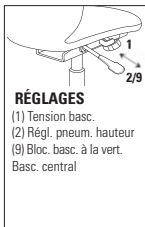
- Pour des planchers à revêtement dur, commander des roulettes (**C65R**). Ajouter 21 \$.
- Pour plus de choix d'accoudoirs ou de roulettes, se reporter à la rubrique des accoudoirs et des roulettes (page 353). *Le prix des roulettes en option peut être supérieur à celui des roulettes de série de votre siège et la différence sera facturée. Lorsque le prix est inférieur, la différence ne sera pas créditée.*
- Les modèles de sièges sur socle sont dotés d'une base noire et d'un cylindre réglable en hauteur sur 2 po. Préciser :
  - (**SH**) Pivotant, mécanisme de retour automatique à la hauteur maximale. Sans supplément.
  - (**SN**) Non pivotant, mécanisme de retour automatique à la hauteur maximale. Ajouter 16 \$.
  - (**SC**) Pivotant, mécanismes de retour automatique au centre et à la hauteur maximale. Ajouter 26 \$.

| DESCRIPTION   | CARACTÉRISTIQUES   | MODÈLE                               | GRADES DE TEXTILE DE SÉRIE |      |  |      |           |                                     |      |         |      |      |      |      |  |
|---|--|--------------------------------------|----------------------------|------|--|------|-----------|-------------------------------------|------|---------|------|------|------|------|--|
|   |  |                                      | 1                          | 2    | 3                                      | 4    | 5         | 6                                   | 7    | 8       | 9    | 10   | 11   | 12   |  |
|  <p><b>Fauteuil à basc. synchro à DH, acc. en T</b><br/>                     TFC : 2 V.   1.83 M<br/>                     Poids unitaire : 55 LB   25 KG<br/>                     Poids - boîte : 65 LB   29.48 KG<br/>                     Volume - boîte : 14.25 P<sup>3</sup>   0.4 M<sup>3</sup></p>      |  <p><b>RÉGLAGES</b><br/>                     (1) Tension basc.<br/>                     (2) Régl. pneum. hauteur<br/>                     (3) Inclinaison dossier<br/>                     Haut. dos./sout. lomb.<br/>                     (8) Prof. assise par couliss.<br/>                     (9) Bloc. basc. pos. multiples<br/>                     Basc. synchro.</p>           | 5080-0                               | 1129                       | 1193 | 1247                                   | 1309 | 1411      | 1505                                | 1599 | 1681    | 1783 | 1879 | 2009 | 2193 |  |
|   |  | <b>DIMENSIONS HORS TOUT</b><br>L P H |                            |      | <b>DIMENSIONS DE L'ASSISE</b><br>L P H |      |           | <b>DIMENSIONS DU DOSSIER</b><br>L H |      |         |      |      |      |      |  |
|   |  | PO                                   | 24                         | 25   | 46                                     | 19.5 | 18-21     | 17-22                               | 19   | 26-28.5 |      |      |      |      |  |
|   |  | MM                                   | 610                        | 635  | 1168                                   | 495  | 457-533   | 432-559                             | 483  | 660-724 |      |      |      |      |  |
|   | RTA 1  | messageur                            | 1 par boîte                |      |  |      |           |                                     |      |         |      |      |      |      |  |
|  <p><b>Fauteuil à basc. multiples à DH, acc. en T</b><br/>                     TFC : 2 V.   1.83 M<br/>                     Poids unitaire : 57 LB   25.9 KG<br/>                     Poids - boîte : 67 LB   30.39 KG<br/>                     Volume - boîte : 14.25 P<sup>3</sup>   0.4 M<sup>3</sup></p> |  <p><b>RÉGLAGES</b><br/>                     (1) Tension basc.<br/>                     (2) Régl. pneum. hauteur<br/>                     (3) Inclinaison dossier<br/>                     (4) Inclinaison assise<br/>                     (8) Haut. dos./sout. lomb.<br/>                     (8) Prof. assise par couliss.<br/>                     (9) Comm. cont. bloc. basc.</p> | 5080-3                               | 1129                       | 1193 | 1247                                   | 1309 | 1411      | 1505                                | 1599 | 1681    | 1783 | 1879 | 2009 | 2193 |  |
|   |  | <b>DIMENSIONS HORS TOUT</b><br>L P H |                            |      | <b>DIMENSIONS DE L'ASSISE</b><br>L P H |      |           | <b>DIMENSIONS DU DOSSIER</b><br>L H |      |         |      |      |      |      |  |
|   |  | PO                                   | 24                         | 25   | 46                                     | 19.5 | 18-21     | 17-22                               | 19   | 26-28.5 |      |      |      |      |  |
|   |  | MM                                   | 610                        | 635  | 1168                                   | 495  | 457-533   | 432-559                             | 483  | 660-724 |      |      |      |      |  |
|   | RTA 1  | messageur                            | 1 par boîte                |      |  |      |           |                                     |      |         |      |      |      |      |  |
|  <p><b>Fauteuil basculant à DH, acc. en T</b><br/>                     TFC : 2 V.   1.83 M<br/>                     Poids unitaire : 38 LB   17.3 KG<br/>                     Poids - boîte : 45 LB   20.41 KG<br/>                     Volume - boîte : 9.75 P<sup>3</sup>   0.27 M<sup>3</sup></p>         |  <p><b>RÉGLAGES</b><br/>                     (1) Tension basc.<br/>                     (2) Régl. pneum. hauteur<br/>                     (8) Régl. manuel prof. assise<br/>                     (9) Bloc. basc. à la vert.<br/>                     Basc. central</p>  | 5080-4                               | 1041                       | 1105 | 1159                                   | 1221 | 1323      | 1417                                | 1511 | 1593    | 1695 | 1791 | 1921 | 2105 |  |
|   |  | <b>DIMENSIONS HORS TOUT</b><br>L P H |                            |      | <b>DIMENSIONS DE L'ASSISE</b><br>L P H |      |           | <b>DIMENSIONS DU DOSSIER</b><br>L H |      |         |      |      |      |      |  |
|   |  | PO                                   | 24.5                       | 26.5 | 43.5                                   | 19.5 | 18.5-19.5 | 16.5-21.5                           | 19   | 25.5    |      |      |      |      |  |
|   |  | MM                                   | 622                        | 673  | 1105                                   | 495  | 470-495   | 419-546                             | 483  | 648     |      |      |      |      |  |
|   | RTA 2  | messageur                            | 1 par boîte                |      |  |      |           |                                     |      |         |      |      |      |      |  |

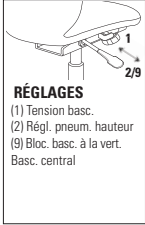
| DESCRIPTION  | CARACTÉRISTIQUES   | MODÈLE                      | GRADES DE TEXTILE DE SÉRIE |                  |                               |             |                      |                              |           |          |                    |      |      |      |
|--|--|-----------------------------|----------------------------|------------------|-------------------------------|-------------|----------------------|------------------------------|-----------|----------|--------------------|------|------|------|
|  |  |                             | 1                          | 2                | 3                             | 4           | 5                    | 6                            | 7         | 8        | 9                  | 10   | 11   | 12   |
|  <p><b>Fauteuil à basc. synchro à DM, acc. en T</b><br/>                     TFC : 1.75 V.   1.6 M<br/>                     Poids unitaire : 53 LB   24.1 KG<br/>                     Poids - boîte : 62 LB   28.12 KG<br/>                     Volume - boîte : 14.25 P<sup>3</sup>   0.4 M<sup>3</sup></p>  |  <p><b>RÉGLAGES</b><br/>                     (1) Tension basc.<br/>                     (2) Régl. pneum. hauteur<br/>                     (3) Inclinaison dossier<br/>                     Haut. dos./sout. lomb.<br/>                     (8) Prof. assise par couliss.<br/>                     (9) Bloc. basc. pos. multiples<br/>                     Basc. synchro.</p>          | <b>5081-0</b>               | 1073                       | 1129             | 1176                          | 1231        | 1320                 | 1402                         | 1484      | 1556     | 1645               | 1729 | 1843 | 2004 |
|  |  | <b>DIMENSIONS HORS TOUT</b> |                            |                  | <b>DIMENSIONS DE L'ASSISE</b> |             |                      | <b>DIMENSIONS DU DOSSIER</b> |           |          |                    |      |      |      |
|  |  | <b>L</b>                    | <b>P</b>                   | <b>H</b>         | <b>L</b>                      | <b>P</b>    | <b>H</b>             | <b>L</b>                     |           | <b>H</b> |                    |      |      |      |
|  |  | PO<br>MM                    | 24<br>610                  | 25<br>635        | 42<br>1067                    | 19.5<br>495 | 18-21<br>457-533     | 17-22<br>432-559             | 19<br>483 |          | 22-24.5<br>559-622 |      |      |      |
|  |  | <b>RTA 1</b>                |                            | <b>messageur</b> |                               | 1 par boîte |                      |                              |           |          |                    |      |      |      |
|  <p><b>Fauteuil à basc. multiples à DM, acc. en T</b><br/>                     TFC : 1.75 V.   1.6 M<br/>                     Poids unitaire : 55 LB   25 KG<br/>                     Poids - boîte : 64 LB   29.03 KG<br/>                     Volume - boîte : 14.25 P<sup>3</sup>   0.4 M<sup>3</sup></p>  |  <p><b>RÉGLAGES</b><br/>                     (1) Tension basc.<br/>                     (2) Régl. pneum. hauteur<br/>                     (3) Inclinaison dossier<br/>                     (4) Inclinaison assise<br/>                     (8) Haut. dos./sout. lomb.<br/>                     (8) Prof. assise par couliss.<br/>                     (9) Comm. cont. bloc. basc.</p> | <b>5081-3</b>               | 1073                       | 1129             | 1176                          | 1231        | 1320                 | 1402                         | 1484      | 1556     | 1645               | 1729 | 1843 | 2004 |
|  |  | <b>DIMENSIONS HORS TOUT</b> |                            |                  | <b>DIMENSIONS DE L'ASSISE</b> |             |                      | <b>DIMENSIONS DU DOSSIER</b> |           |          |                    |      |      |      |
|  |  | <b>L</b>                    | <b>P</b>                   | <b>H</b>         | <b>L</b>                      | <b>P</b>    | <b>H</b>             | <b>L</b>                     |           | <b>H</b> |                    |      |      |      |
|  |  | PO<br>MM                    | 24<br>610                  | 25<br>635        | 42<br>1067                    | 19.5<br>495 | 18-21<br>457-533     | 17-22<br>432-559             | 19<br>483 |          | 22-24.5<br>559-622 |      |      |      |
|  |  | <b>RTA 1</b>                |                            | <b>messageur</b> |                               | 1 par boîte |                      |                              |           |          |                    |      |      |      |
|  <p><b>Fauteuil basculant à DM, acc. en T</b><br/>                     TFC : 1.75 V.   1.6 M<br/>                     Poids unitaire : 34 LB   15.5 KG<br/>                     Poids - boîte : 41 LB   18.6 KG<br/>                     Volume - boîte : 9.75 P<sup>3</sup>   0.27 M<sup>3</sup></p>         |  <p><b>RÉGLAGES</b><br/>                     (1) Tension basc.<br/>                     (2) Régl. pneum. hauteur<br/>                     (8) Régl. manuel prof. assise<br/>                     (9) Bloc. basc. à la vert.<br/>                     Basc. central</p>   | <b>5081-4</b>               | 984                        | 1040             | 1087                          | 1142        | 1231                 | 1313                         | 1395      | 1467     | 1556               | 1640 | 1754 | 1915 |
|  |  | <b>DIMENSIONS HORS TOUT</b> |                            |                  | <b>DIMENSIONS DE L'ASSISE</b> |             |                      | <b>DIMENSIONS DU DOSSIER</b> |           |          |                    |      |      |      |
|  |  | <b>L</b>                    | <b>P</b>                   | <b>H</b>         | <b>L</b>                      | <b>P</b>    | <b>H</b>             | <b>L</b>                     |           | <b>H</b> |                    |      |      |      |
|  |  | PO<br>MM                    | 24.5<br>622                | 26.5<br>673      | 39.5<br>1003                  | 19.5<br>495 | 18.5-19.5<br>470-495 | 16.5-20.5<br>419-521         | 19<br>483 |          | 21.5-24<br>546-610 |      |      |      |
|  |  | <b>RTA 2</b>                |                            | <b>messageur</b> |                               | 1 par boîte |                      |                              |           |          |                    |      |      |      |
|  <p><b>Fauteuil basculant à DH</b><br/>                     TFC : 2 V.   1.83 M<br/>                     Poids unitaire : 35 LB   15.9 KG<br/>                     Poids - boîte : 41 LB   18.6 KG<br/>                     Volume - boîte : 11.5 P<sup>3</sup>   0.32 M<sup>3</sup></p>                    |  <p><b>RÉGLAGES</b><br/>                     (1) Tension basc.<br/>                     (2) Régl. pneum. hauteur<br/>                     (9) Bloc. basc. à la vert.<br/>                     Basc. central</p>   | <b>5090-4</b>               | 814                        | 878              | 932                           | 994         | 1096                 | 1190                         | 1284      | 1366     | 1468               | 1564 | 1694 | 1878 |
|  |  | <b>DIMENSIONS HORS TOUT</b> |                            |                  | <b>DIMENSIONS DE L'ASSISE</b> |             |                      | <b>DIMENSIONS DU DOSSIER</b> |           |          |                    |      |      |      |
|  |  | <b>L</b>                    | <b>P</b>                   | <b>H</b>         | <b>L</b>                      | <b>P</b>    | <b>H</b>             | <b>L</b>                     |           | <b>H</b> |                    |      |      |      |
|  |  | PO<br>MM                    | 24.5<br>622                | 26.5<br>673      | 43.5<br>1105                  | 19.5<br>495 | 19.5<br>495          | 16.5-21.5<br>419-546         | 19<br>483 |          | 25.5<br>648        |      |      |      |
|  |  | <b>RTA 1</b>                |                            | 1 par boîte      |                               |             |                      |                              |           |          |                    |      |      |      |
|  <p><b>Fauteuil basculant à DH - siège sur socle</b><br/>                     TFC : 2 V.   1.83 M<br/>                     Poids unitaire : 36 LB   16.4 KG<br/>                     Poids - boîte : 44 LB   19.96 KG<br/>                     Volume - boîte : 11.5 P<sup>3</sup>   0.32 M<sup>3</sup></p> |  <p><b>RÉGLAGES</b><br/>                     (1) Tension basc.<br/>                     (2) Régl. pneum. hauteur<br/>                     (9) Bloc. basc. à la vert.<br/>                     Basc. central</p>   | <b>5090-4PB</b>             | 1023                       | 1087             | 1141                          | 1203        | 1305                 | 1399                         | 1493      | 1575     | 1677               | 1773 | 1903 | 2087 |
|  |  | <b>DIMENSIONS HORS TOUT</b> |                            |                  | <b>DIMENSIONS DE L'ASSISE</b> |             |                      | <b>DIMENSIONS DU DOSSIER</b> |           |          |                    |      |      |      |
|  |  | <b>L</b>                    | <b>P</b>                   | <b>H</b>         | <b>L</b>                      | <b>P</b>    | <b>H</b>             | <b>L</b>                     |           | <b>H</b> |                    |      |      |      |
|  |  | PO<br>MM                    | 24.5<br>622                | 26.5<br>673      | 39.5<br>1003                  | 19.5<br>495 | 19.5<br>495          | 16.5-18.5<br>419-470         | 19<br>483 |          | 25.5<br>648        |      |      |      |
|  |  | <b>RTA 1</b>                |                            | 1 par boîte      |                               |             |                      |                              |           |          |                    |      |      |      |

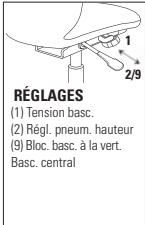

| DESCRIPTION   | CARACTÉRISTIQUES   | MODÈLE                      | GRADES DE TEXTILE DE SÉRIE |             |                               |          |           |                              |          |      |      |      |      |      |  |
|---|--|-----------------------------|----------------------------|-------------|-------------------------------|----------|-----------|------------------------------|----------|------|------|------|------|------|--|
|   |  |                             | 1                          | 2           | 3                             | 4        | 5         | 6                            | 7        | 8    | 9    | 10   | 11   | 12   |  |
|  <p><b>Fauteuil basculant à DM</b><br/>                     TFC : 1.75 V.   1.6 M<br/>                     Poids unitaire : 32 LB   14.5 KG<br/>                     Poids - boîte : 38 LB   17.24 KG<br/>                     Volume - boîte : 11.5 P<sup>3</sup>   0.32 M<sup>3</sup></p>                |  <p><b>RÉGLAGES</b><br/>                     (1) Tension basc.<br/>                     (2) Régl. pneum. hauteur<br/>                     (9) Bloc. basc. à la vert.<br/>                     Basc. central</p> | <b>5091-4</b>               | 780                        | 836         | 883                           | 938      | 1027      | 1109                         | 1191     | 1263 | 1352 | 1436 | 1550 | 1711 |  |
|   |  | <b>DIMENSIONS HORS TOUT</b> |                            |             | <b>DIMENSIONS DE L'ASSISE</b> |          |           | <b>DIMENSIONS DU DOSSIER</b> |          |      |      |      |      |      |  |
|   |  | <b>L</b>                    | <b>P</b>                   | <b>H</b>    | <b>L</b>                      | <b>P</b> | <b>H</b>  | <b>L</b>                     | <b>H</b> |      |      |      |      |      |  |
|   |  | PO 24,5                     | 26,5                       | 39,5        | 19,5                          | 19,5     | 16,5-21,5 | 19                           | 21,5     |      |      |      |      |      |  |
|   |  | MM 622                      | 673                        | 1003        | 495                           | 495      | 419-546   | 483                          | 546      |      |      |      |      |      |  |
|   |  |                             | <b>RTA 1</b>               | 1 par boîte |                               |          |           |                              |          |      |      |      |      |      |  |
|  <p><b>Fauteuil basculant à DM - siège sur socle</b><br/>                     TFC : 1.75 V.   1.6 M<br/>                     Poids unitaire : 33 LB   15 KG<br/>                     Poids - boîte : 41 LB   18.6 KG<br/>                     Volume - boîte : 11.5 P<sup>3</sup>   0.32 M<sup>3</sup></p> |  <p><b>RÉGLAGES</b><br/>                     (1) Tension basc.<br/>                     (2) Régl. pneum. hauteur<br/>                     (9) Bloc. basc. à la vert.<br/>                     Basc. central</p> | <b>5091-4PB</b>             | 987                        | 1043        | 1090                          | 1145     | 1234      | 1316                         | 1398     | 1470 | 1559 | 1643 | 1757 | 1918 |  |
|   |  | <b>DIMENSIONS HORS TOUT</b> |                            |             | <b>DIMENSIONS DE L'ASSISE</b> |          |           | <b>DIMENSIONS DU DOSSIER</b> |          |      |      |      |      |      |  |
|   |  | <b>L</b>                    | <b>P</b>                   | <b>H</b>    | <b>L</b>                      | <b>P</b> | <b>H</b>  | <b>L</b>                     | <b>H</b> |      |      |      |      |      |  |
|   |  | PO 24,5                     | 26,5                       | 37,5        | 19,5                          | 19,5     | 16,5-18,5 | 19                           | 21,5     |      |      |      |      |      |  |
|   |  | MM 622                      | 673                        | 953         | 495                           | 495      | 419-470   | 483                          | 546      |      |      |      |      |      |  |
|   |  |                             | <b>RTA 1</b>               | 1 par boîte |                               |          |           |                              |          |      |      |      |      |      |  |
|  <p><b>Fauteuil</b><br/>                     TFC : 1.75 V.   1.6 M<br/>                     Poids unitaire : 32 LB   14.5 KG<br/>                     Poids - boîte : 42 LB   19.05 KG<br/>                     Volume - boîte : 19.5 P<sup>3</sup>   0.55 M<sup>3</sup></p>                               | <p>Caractéristiques ergonomiques :<br/>                     A, B, C, M, N, S</p>   | <b>5092</b>                 | 734                        | 790         | 837                           | 892      | 981       | 1063                         | 1145     | 1217 | 1306 | 1390 | 1504 | 1665 |  |
|   |  | <b>DIMENSIONS HORS TOUT</b> |                            |             | <b>DIMENSIONS DE L'ASSISE</b> |          |           | <b>DIMENSIONS DU DOSSIER</b> |          |      |      |      |      |      |  |
|   |  | <b>L</b>                    | <b>P</b>                   | <b>H</b>    | <b>L</b>                      | <b>P</b> | <b>H</b>  | <b>L</b>                     | <b>H</b> |      |      |      |      |      |  |
|   |  | PO 25                       | 26                         | 37          | 19,5                          | 19       | 16,5      | 19                           | 27       |      |      |      |      |      |  |
|   |  | MM 635                      | 660                        | 940         | 495                           | 483      | 419       | 483                          | 686      |      |      |      |      |      |  |
|   |  |                             | <b>RTA 00</b>              | 1 par boîte |                               |          |           |                              |          |      |      |      |      |      |  |

## TRADITIONAL



modèle 3720



modèle 3722



### De série

Une finition cloutée attrayante de couleur laiton est de série sur tous les modèles.



modèle 3742



## CARACTÉRISTIQUES DE SÉRIE



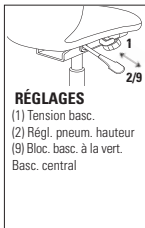

- Les modèles basculant sont dotés de série d'un piètement en acier avec embouts en bois de style traditionnel.
- Certains modèles basculants présentent un rembourrage capitonné, une finition cloutée de couleur laiton et un bourrelet protecteur en vinyle.
- Certains modèles sont dotés d'un réglage pneumatique de la hauteur du siège et d'une commande de réglage de la tension du basculement.
- Tous les modèles basculants sont dotés d'un bourrelet protecteur transparent qui protège le siège contre les chocs accidentels ou autres.
- Des roulettes (**C1**) à doubles galets pour planchers à moquette sont de série.
- Choix de rembourrage : tissus, vinyles ou cuirs. Les modèles garnis d'un vinyle ou cuir peuvent présenter des piqûres sur les coussins d'assise ou de dossier, s'il y a lieu. Les tissus plats (comme Jenny ou Quilt) ne sont pas recommandés.
- Nota : L'apparence des parties arrondies et du capitonnage variera selon l'épaisseur, la souplesse et l'extensibilité du matériel choisi. Un tissu d'ameublement mince produira des plis très plats, tandis qu'un tissu plus épais pourrait former des plis à bordure arrondie. Même si l'apparence varie grandement, les deux styles sont considérés acceptables et ne sont qu'une question de goût.

- Les finis bois offerts sont absolu (AAM), noir (BKM), cerisier (ACM), chêne foncé (EOM), espresso (ECM), bois fruitier (TFM), gris (HGM), miel (AHM), acajou (TMM), érable (AVM), Noce Biondo (NBM), Noce Grigio (NGM), Noce Leggero (NEM), Noce Medio (NMM), noyer moyen (MWM), noyer naturel (NLW), nuit d'Orient (ASM), palissandre (SKM), noyer (TWM), crème WC (WTM), blanc (WHM) et Cerisier d'hiver (WCM). À préciser.

## CARACTÉRISTIQUES EN OPTION

- Aucun autre choix d'accoudoirs n'est offert pour cette gamme.
- Un piètement en nylon noir est offert en option pour les modèles. À préciser. Sans supplément.
- Le bourrelet protecteur transparent peut être retiré sur demande. À préciser. Sans supplément.
- Pour des planchers à revêtement dur, commander des roulettes (**C9R**). Ajouter 21 \$.
- Pour plus de choix de roulettes, se reporter à la rubrique des accoudoirs et des roulettes (page 353). Le prix des roulettes en option peut être supérieur à celui des roulettes de série de votre siège et la différence sera facturée. Lorsque le prix est inférieur, la différence ne sera pas créditée.

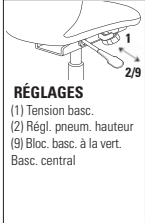
| DESCRIPTION   | CARACTÉRISTIQUES  | MODÈLE                      | GRADES DE TEXTILE DE SÉRIE |               |                               |         |      |                              |      |      |      |      |      |      |  |  |
|---|---|-----------------------------|----------------------------|---------------|-------------------------------|---------|------|------------------------------|------|------|------|------|------|------|--|--|
|   |   |                             | *1                         | *2            | 3                             | 4       | 5    | 6                            | 7    | 8    | 9    | 10   | 11   | 12   |  |  |
|  <p><b>Fauteuil basculant à DH, style Queen Anne</b><br/>TFC : 4.75 V.   4.34 M<br/>Poids unitaire : 58 LB   26.4 KG<br/>Poids - boîte : 64 LB   29.03 KG<br/>Volume - boîte : 22.25 P<sup>3</sup>   0.63 M<sup>3</sup></p> |  <p><b>RÉGLAGES</b><br/>(1) Tension basc.<br/>(2) Régl. pneum. hauteur<br/>(9) Bloc. basc. à la vert.<br/>Basc. central</p> <p>* Choix limité de textiles, voir les notes.</p> <p>Caractéristiques ergonomiques :<br/>A, C, M, N, S</p> | <b>3720</b>                 | 1581                       | 1733          | 1861                          | 2009    | 2251 | 2474                         | 2697 | 2892 | 3134 | 3362 | 3671 | 4108 |  |  |
|   |   | <b>DIMENSIONS HORS TOUT</b> |                            |               | <b>DIMENSIONS DE L'ASSISE</b> |         |      | <b>DIMENSIONS DU DOSSIER</b> |      |      |      |      |      |      |  |  |
|   |   |                             | L                          | P             | H                             | L       | P    | H                            | L    | H    |      |      |      |      |  |  |
|   |   | PO                          | 29                         | 30            | 44.5                          | 19.5    | 18   | 19-24                        | 20   | 25   |      |      |      |      |  |  |
| MM  | 737   | 762                         | 1130                       | 495           | 457                           | 483-610 | 508  | 635                          |      |      |      |      |      |      |  |  |
|   |   |                             |                            | <b>RTA 00</b> | 1 par boîte                   |         |      |                              |      |      |      |      |      |      |  |  |
|  <p><b>Fauteuil, style banquier</b><br/>TFC : 2 V.   1.83 M<br/>Poids unitaire : 27 LB   12.3 KG<br/>Poids - boîte : 31 LB   14.06 KG<br/>Volume - boîte : 11.25 P<sup>3</sup>   0.31 M<sup>3</sup></p>                    | <p>* Choix limité de textiles, voir les notes.</p> <p>Caractéristiques ergonomiques :<br/>M, N</p>  | <b>3722</b>                 | 817                        | 881           | 935                           | 997     | 1099 | 1193                         | 1287 | 1369 | 1471 | 1567 | 1697 | 1881 |  |  |
|   |   | <b>3722C</b>                | 920                        | 984           | 1038                          | 1100    | 1202 | 1296                         | 1390 | 1472 | 1574 | 1670 | 1800 | 1984 |  |  |
|   |   | <b>DIMENSIONS HORS TOUT</b> |                            |               | <b>DIMENSIONS DE L'ASSISE</b> |         |      | <b>DIMENSIONS DU DOSSIER</b> |      |      |      |      |      |      |  |  |
|   |   |                             | L                          | P             | H                             | L       | P    | H                            | L    | H    |      |      |      |      |  |  |
| PO  | 25  | 22.5                        | 31                         | 25            | 18                            | 19.5    | 23   | 11                           |      |      |      |      |      |      |  |  |
| MM  | 635   | 572                         | 787                        | 635           | 457                           | 495     | 584  | 279                          |      |      |      |      |      |      |  |  |
|   |   |                             |                            | <b>RTA 00</b> | 1 par boîte                   |         |      |                              |      |      |      |      |      |      |  |  |
|  <p><b>Fauteuil à DB, style Martha Washington</b><br/>TFC : 2.75 V.   2.51 M<br/>Poids unitaire : 24 LB   10.9 KG<br/>Poids - boîte : 28 LB   12.7 KG<br/>Volume - boîte : 15.75 P<sup>3</sup>   0.44 M<sup>3</sup></p>    | <p>* Choix limité de textiles, voir les notes.</p> <p>Caractéristiques ergonomiques :<br/>M, N</p>  | <b>3732</b>                 | 1083                       | 1171          | 1245                          | 1331    | 1471 | 1600                         | 1729 | 1842 | 1982 | 2114 | 2293 | 2546 |  |  |
|   |   | <b>DIMENSIONS HORS TOUT</b> |                            |               | <b>DIMENSIONS DE L'ASSISE</b> |         |      | <b>DIMENSIONS DU DOSSIER</b> |      |      |      |      |      |      |  |  |
|   |   |                             | L                          | P             | H                             | L       | P    | H                            | L    | H    |      |      |      |      |  |  |
|   |   | PO                          | 25.5                       | 24.5          | 34                            | 20.5    | 17   | 18                           | 20.5 | 16   |      |      |      |      |  |  |
| MM  | 648   | 622                         | 864                        | 521           | 432                           | 457     | 521  | 406                          |      |      |      |      |      |      |  |  |
|   |   |                             |                            | <b>RTA 00</b> | 1 par boîte                   |         |      |                              |      |      |      |      |      |      |  |  |

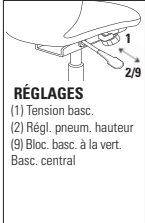
| DESCRIPTION  | CARACTÉRISTIQUES  | MODÈLE      | GRADES DE TEXTILE DE SÉRIE                     |      |             |  |      |       |  |      |      |      |      |      |  |  |
|--|---|-------------|--|------|-------------|--|------|-------|--|------|------|------|------|------|--|--|
|  |   |             | *1   | *2   | 3           | 4  | 5    | 6     | 7  | 8    | 9    | 10   | 11   | 12   |  |  |
|  <p><b>Fauteuil à DB, style Martha Washington</b><br/>                     TFC : 2.75 V.   2.51 M<br/>                     Poids unitaire : 23 LB   10.5 KG<br/>                     Poids - boîte : 28 LB   12.7 KG<br/>                     Volume - boîte : 15.75 P<sup>3</sup>   0.44 M<sup>3</sup></p> | * Choix limité de textiles, voir les notes.<br><br>Caractéristiques ergonomiques :<br>M, N  | <b>3742</b> | 1110   | 1198 | 1272        | 1358   | 1498 | 1627  | 1756                                     | 1869 | 2009 | 2141 | 2320 | 2573 |  |  |
|  |   |             | <b>DIMENSIONS HORS TOUT</b><br>L      P      H |      |             | <b>DIMENSIONS DE L'ASSISE</b><br>L      P      H |      |       | <b>DIMENSIONS DU DOSSIER</b><br>L      H |      |      |      |      |      |  |  |
|  |   |             | PO 25  | 27   | 34.5        | 21.5   | 17   | 19    | 21.5                                     | 16   |      |      |      |      |  |  |
|  |   |             | MM 635   | 686  | 876         | 546  | 432  | 483   | 546                                      | 406  |      |      |      |      |  |  |
|  |   |             | <b>RTA 00</b>                                  |      | 1 par boîte |  |      |       |  |      |      |      |      |      |  |  |
|  <p><b>Fauteuil basculant à DH, style juge</b><br/>                     TFC : 5 V.   4.57 M<br/>                     Poids unitaire : 55 LB   25 KG<br/>                     Poids - boîte : 63 LB   28.58 KG<br/>                     Volume - boîte : 28.25 P<sup>3</sup>   0.79 M<sup>3</sup></p>        |  <p><b>RÉGLAGES</b><br/>                     (1) Tension basc.<br/>                     (2) Régl. pneum. hauteur<br/>                     (9) Bloc. basc. à la vert.<br/>                     Basc. central</p>  | <b>3760</b> | *1   | *2   | 3           | 4  | 5    | 6     | 7  | 8    | 9    | 10   | 11   | 12   |  |  |
|  |   |             | 1666   | 1826 | 1961        | 2116   | 2371 | 2606  | 2841                                     | 3046 | 3301 | 3541 | 3866 | 4326 |  |  |
|  |   |             | <b>DIMENSIONS HORS TOUT</b><br>L      P      H |      |             | <b>DIMENSIONS DE L'ASSISE</b><br>L      P      H |      |       | <b>DIMENSIONS DU DOSSIER</b><br>L      H |      |      |      |      |      |  |  |
|  |   |             | PO 29  | 32   | 48          | 20.5   | 18.5 | 18-23 | 20.5                                     | 26   |      |      |      |      |  |  |
| MM 737   | 813   | 1219        | 521  | 470  | 457-584     | 521  | 660  |       |  |      |      |      |      |      |  |  |
|  |   |             | <b>RTA 00</b>                                  |      | 1 par boîte |  |      |       |  |      |      |      |      |      |  |  |
|  <p><b>Fauteuil basculant à DH, style juge</b><br/>                     TFC : 4.75 V.   4.34 M<br/>                     Poids unitaire : 62 LB   28.2 KG<br/>                     Poids - boîte : 70 LB   31.75 KG<br/>                     Volume - boîte : 28.25 P<sup>3</sup>   0.79 M<sup>3</sup></p>   |  <p><b>RÉGLAGES</b><br/>                     (1) Tension basc.<br/>                     (2) Régl. pneum. hauteur<br/>                     (9) Bloc. basc. à la vert.<br/>                     Basc. central</p> | <b>3766</b> | *1   | *2   | 3           | 4  | 5    | 6     | 7  | 8    | 9    | 10   | 11   | 12   |  |  |
|  |   |             | 1692   | 1844 | 1972        | 2120   | 2362 | 2585  | 2808                                     | 3003 | 3245 | 3473 | 3782 | 4219 |  |  |
|  |   |             | <b>DIMENSIONS HORS TOUT</b><br>L      P      H |      |             | <b>DIMENSIONS DE L'ASSISE</b><br>L      P      H |      |       | <b>DIMENSIONS DU DOSSIER</b><br>L      H |      |      |      |      |      |  |  |
|  |   |             | PO 29  | 32   | 48          | 20.5   | 18.5 | 18-23 | 20.5                                     | 26   |      |      |      |      |  |  |
| MM 737   | 813   | 1219        | 521  | 470  | 457-584     | 521  | 660  |       |  |      |      |      |      |      |  |  |
|  |   |             | <b>RTA 00</b>                                  |      | 1 par boîte |  |      |       |  |      |      |      |      |      |  |  |

## TRITEKERGO SELECT



modèle 7472-3



modèle 7482-3

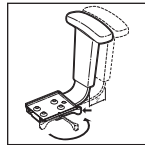

**Vari-Width (WA)**  
Le mécanisme d'écartement des accoudoirs est de série lorsque le siège est commandé avec des accoudoirs réglables.



modèle 7491-3

## CARACTÉRISTIQUES DE SÉRIE

- La gamme propose trois formats d'assises et de dossiers pour répondre aux besoins d'utilisateurs de toutes tailles et aux exigences de multiples tâches.
- Les coussins d'assise et de dossiers sont interchangeables - choisissez le coussin d'assise de la bonne taille, puis le dossier de la bonne hauteur.
- La forme exclusive du dossier permet une grande liberté de mouvement latéral.
- Le support lombaire à profondeur réglable Schukra<sup>MC</sup> et procure un support accru et un confort personnalisé.
- Le coussin dorsal en mousse double densité intégré au dossier épouse les formes du corps de l'utilisateur.
- Les sièges sont dotés de série du cylindre pneumatique de qualité supérieure Descente en douceur<sup>MC</sup> de Global qui permet de placer facilement le siège exactement à la hauteur voulue.
- Les accoudoirs de pointe (G3) à hauteur et à écartement (WA) réglables permettent à l'utilisateur de rapprocher les manchons du centre du siège, de les faire coulisser vers l'avant ou vers l'arrière et de les faire pivoter vers le centre du siège, selon ses besoins.
- Une version à profil bas, soit le modèle (G2), est de série pour les modèles de dimensions régulières et petites. Ces accoudoirs ont 1 po de moins en hauteur que les accoudoirs (G3).
- Une coquille de dossier en polypropylène durable noir est de série.
- Le mécanisme sur coulisse de réglage de la profondeur de l'assise à levier sur le côté est de série pour les modèles à basculement synchronisé.

- Le piétement et le bâti sont offerts en noir uniquement.
- Un piétement araignée à cinq branches moulé par injection en nylon chargé à la fibre de verre avec roulettes (C65R) à doubles galets pour planchers à moquette est de série.
- Choix de rembourrage : tissus, vinyles ou cuirs. Les modèles garnis d'un vinyle ou cuir peuvent présenter des piqûres sur les coussins d'assise ou de dossier, s'il y a lieu.

## CARACTÉRISTIQUES EN OPTION

- Pour des planchers à revêtement dur, commander des roulettes (C65R). Ajouter 21 \$.
- Un piétement fini aluminium poli avec embouts noirs (B2) est offert. Préciser (ALU). Ajouter 131 \$.
- Se reporter à la rubrique des roulettes et des accoudoirs (page 353). *Le prix des roulettes en option peut être supérieur à celui des roulettes de série de votre siège et la différence sera facturée. Lorsque le prix est inférieur, la différence ne sera pas créditée.*
- Les numéros de modèles à petite et à grande assise sont présentés à la colonne du milieu, au-dessus des Caractéristiques ergonomiques. Le prix est le même que celui des modèles réguliers.





## Explication du numéro de modèle :

exemple: 7471-3

- 7 4 \_ \_ - \_ Les deux premiers chiffres représentent le code de la gamme (74)
- \_ \_ 7 \_ \_ - \_ Le troisième chiffre indique la hauteur du dossier (7 : très haut; 8 : haut; 9 : moyen)
- \_ \_ \_ \_ - 3 Le cinquième chiffre représente le type de mécanisme (3 basc. multiples, 7 fonctionnel posture)

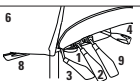
| Tritek - Mesures dimensionnelles : Mesures calculées pour un mécanisme de basculements multiples à l'aide de l'appareil universel de mesure de sièges CMD |                               |                                 |   |                  |  |  |
|---|-------------------------------|---------------------------------|---|------------------|--|--|
|   | Distance entre les accoudoirs | Hauteur standard des accoudoirs | Plage de réglage de la profondeur de l'assise | Hauteur du siège | Plage de réglage de la hauteur du support lombaire |  |
| <b>Petite assise</b>  | 14,7 - 20,7 po = régl. 6 po   | 7,3 - 10,5 po                   | 16,7 - 19,5 po                                | 15,6 - 19,4 po   | 5 - 10,2 po = plage de 5,25 po                     |  |
| Cyl. descente en douceur 4 po; acc. (G2)  | 373 - 525mm = régl. 152mm     | 186 - 266mm                     | 424 - 496mm                                   | 395 - 493mm      | 128 - 258mm = plage de 130mm                       |  |
| <b>Assise régulière</b>   | 16,7 - 23,7 = régl. 7 po      | 6,9 - 10,0 po                   | 17,7 - 20,5 po                                | 18,2 - 23,1 po   | 5 - 10,2 po = plage de 5,25 po                     |  |
| Cyl. Descente en douceur 4 po; acc. (G2)  | 424 - 603mm = régl. 179mm     | 174 - 253mm                     | 449 - 521mm                                   | 462 - 588mm      | 128 - 258mm = plage de 130mm                       |  |
| <b>Grande assise</b>  | 17,3 - 25,2 = régl. 7,9 po    | 8,6 - 11,7 po                   | 19,1 - 22,0 po                                | 18,3 - 23,1 po   | 5 - 10,2 po = plage de 5,25 po                     |  |
| Cyl. Descente en douceur 5 po; acc. (G3)  | 439 - 640mm = régl. 201mm     | 218 - 298mm                     | 486 - 558mm                                   | 464 - 588mm      | 128 - 258mm = plage de 130mm                       |  |

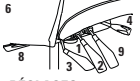
| DESCRIPTION  | CARACTÉRISTIQUES  | MODÈLE                            | GRADES DE TEXTILE DE SÉRIE           |      |      |  |         |           |                                     |          |      |      |      |      |
|--|---|-----------------------------------|--------------------------------------|------|------|--|---------|-----------|-------------------------------------|----------|------|------|------|------|
|  |   |                                   | 1                                    | 2    | 3    | 4                                      | 5       | 6         | 7                                   | 8        | 9    | 10   | 11   | 12   |
| <br><b>Fauteuil à basc. multiples à dossier très haut</b><br>TFC : 1.75 V.   1.6 M<br>Poids unitaire : 57 LB   25.9 KG<br>Poids - boîte : 64 LB   29.03 KG<br>Volume - boîte : 13 P³   0.36 M³ | <br><b>RÉGLAGES</b><br>(1) Tension basc.<br>(2) Régl. pneum. hauteur<br>(3) Inclinaison dossier<br>(4) Inclinaison assise<br>(6) Haut. dos./sout. lomb.<br>(8) Prof. assise par couliss.<br>(9) Comm. cont. bloc. basc. | <b>7472-3</b><br>Assise régulière | 1317                                 | 1373 | 1420 | 1475                                   | 1564    | 1646      | 1728                                | 1800     | 1889 | 1973 | 2087 | 2248 |
|  |   |                                   | <b>DIMENSIONS HORS TOUT</b><br>L P H |      |      | <b>DIMENSIONS DE L'ASSISE</b><br>L P H |         |           | <b>DIMENSIONS DU DOSSIER</b><br>L H |          |      |      |      |      |
|  |   |                                   | PO 26,5                              | 24   | 48   | 20,5                                   | 17-20   | 17,5-22,5 | 18,5                                | 25-30,25 |      |      |      |      |
|  |   |                                   | MM 673                               | 610  | 1219 | 521                                    | 432-508 | 445-572   | 470                                 | 635-768  |      |      |      |      |
|  | Caractéristiques ergonomiques : A, B, C, D, E, F, G, H, M, N, Q, R, S, U, V   | RTA 2                             | 1 par boîte                          |      |      |  |         |           |                                     |          |      |      |      |      |

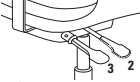
| DESCRIPTION  | CARACTÉRISTIQUES  | MODÈLE  | GRADES DE TEXTILE DE SÉRIE |     |             |                        |         |           |                       |          |   |    |    |    |
|--|---|---|----------------------------|-----|-------------|------------------------|---------|-----------|-----------------------|----------|---|----|----|----|
|  |   |   | 1                          | 2   | 3           | 4                      | 5       | 6         | 7                     | 8        | 9 | 10 | 11 | 12 |
|  <p><b>Fauteuil à basc. multiples à DH</b><br/>TFC : 1.5 V.   1.37 M<br/>Poids unitaire : 55 LB   25 KG<br/>Poids - boîte : 62 LB   28.12 KG<br/>Volume - boîte : 13 P<sup>3</sup>   0.36 M<sup>3</sup></p>             |  <p><b>RÉGLAGES</b><br/>(1) Tension basc.<br/>(2) Régl. pneum. hauteur<br/>(3) Inclinaison dossier<br/>(4) Inclinaison assise<br/>(6) Haut. dos./sout. lomb.<br/>(8) Prof. assise par couliss.<br/>(9) Comm. cont. bloc. basc.</p> | <p><b>7482-3</b> 1281 1329 1370 1416 1493 1563 1634 1695 1772 1844 1941 2079<br/>Assise régulière</p>   | DIMENSIONS HORS TOUT       |     |             | DIMENSIONS DE L'ASSISE |         |           | DIMENSIONS DU DOSSIER |          |   |    |    |    |
|  |   |   | L                          | P   | H           | L                      | P       | H         | L                     | H        |   |    |    |    |
|  |   |   | PO 26,5                    | 24  | 44          | 20,5                   | 17-20   | 17,5-22,5 | 18,5                  | 21-26,25 |   |    |    |    |
|  |   |   | MM 673                     | 610 | 1118        | 521                    | 432-508 | 445-572   | 470                   | 533-667  |   |    |    |    |
|  |   |   | RTA 2                      |     | 1 par boîte |                        |         |           |                       |          |   |    |    |    |
|  <p><b>Fauteuil à basc. multiples à DM</b><br/>TFC : 1.5 V.   1.37 M<br/>Poids unitaire : 53 LB   24.1 KG<br/>Poids - boîte : 60 LB   27.22 KG<br/>Volume - boîte : 13 P<sup>3</sup>   0.36 M<sup>3</sup></p>           |  <p><b>RÉGLAGES</b><br/>(1) Tension basc.<br/>(2) Régl. pneum. hauteur<br/>(3) Inclinaison dossier<br/>(4) Inclinaison assise<br/>(6) Haut. dos./sout. lomb.<br/>(8) Prof. assise par couliss.<br/>(9) Comm. cont. bloc. basc.</p> | <p><b>7492-3</b> 1242 1290 1331 1377 1454 1524 1595 1656 1733 1805 1902 2040<br/>Assise régulière</p>   | DIMENSIONS HORS TOUT       |     |             | DIMENSIONS DE L'ASSISE |         |           | DIMENSIONS DU DOSSIER |          |   |    |    |    |
|  |   |   | L                          | P   | H           | L                      | P       | H         | L                     | H        |   |    |    |    |
|  |   |   | PO 26,5                    | 24  | 41          | 20,5                   | 17-20   | 17,5-22,5 | 18,5                  | 18-23,25 |   |    |    |    |
|  |   |   | MM 673                     | 610 | 1041        | 521                    | 432-508 | 445-572   | 470                   | 457-591  |   |    |    |    |
|  |   |   | RTA 2                      |     | 1 par boîte |                        |         |           |                       |          |   |    |    |    |
|  <p><b>Tabouret posture à DM, sans accoudoirs</b><br/>TFC : 1.5 V.   1.37 M<br/>Poids unitaire : 35 LB   15.9 KG<br/>Poids - boîte : 43 LB   19.5 KG<br/>Volume - boîte : 15.75 P<sup>3</sup>   0.44 M<sup>3</sup></p> |  <p><b>RÉGLAGES</b><br/>(2) Régl. pneum. hauteur<br/>(3) Inclinaison dossier<br/>Haut. dos./sout. lomb.<br/>Repose-pieds, 20 po dia.</p>   | <p><b>7497-7NA</b> 1181 1229 1270 1316 1393 1463 1534 1595 1672 1744 1841 1979<br/>Assise régulière</p> | DIMENSIONS HORS TOUT       |     |             | DIMENSIONS DE L'ASSISE |         |           | DIMENSIONS DU DOSSIER |          |   |    |    |    |
|  |   |   | L                          | P   | H           | L                      | P       | H         | L                     | H        |   |    |    |    |
|  |   |   | PO 20,5                    | 24  | 49          | 20,5                   | 18      | 22,5-32,5 | 18,5                  | 18-23,25 |   |    |    |    |
|  |   |   | MM 521                     | 610 | 1245        | 521                    | 457     | 572-826   | 470                   | 457-591  |   |    |    |    |
|  |   |   | RTA 2                      |     | 1 par boîte |                        |         |           |                       |          |   |    |    |    |

## TRIUMPH



modèle 3650-3

modèle 3651-3



### Support lombaire







Se règle en profondeur à l'aide de la molette et en hauteur en le coulissant vers le haut ou le bas.

## CARACTÉRISTIQUES DE SÉRIE

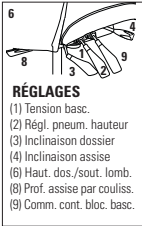
- Gamme de sièges contemporains d'un confort exceptionnel grâce au soutien et aux réglages personnalisables.
- Les accoudoirs à hauteur réglable dotés de manchons coulissants et articulés (C1) sont de série.
- La molette à l'arrière du dossier permet de régler la profondeur du support lombaire, qui se règle aussi en hauteur pour un soutien personnalisé.
- Les sièges sont dotés de série d'un piétement arqué en aluminium poli; le siège est rehaussé par la garniture du dossier du même fini.
- Le mécanisme sur coulisse de réglage de la profondeur de l'assise à levier sur le côté est de série.
- Des roulettes (C1) à doubles galets pour planchers à moquette sont de série.
- Choix de rembourrage : tissus, vinyles ou cuirs. Les modèles garnis d'un vinyle ou cuir peuvent présenter des piqûres sur les coussins d'assise ou de dossier, s'il y a lieu.

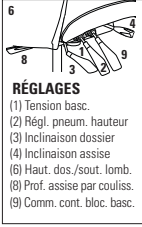
## CARACTÉRISTIQUES EN OPTION

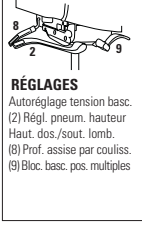
- Pour des planchers à revêtement dur, commander des roulettes (C9R). Ajouter 21 \$.
- Pour plus de choix de roulettes, se reporter à la rubrique des roulettes et des accoudoirs (page 358). *Le prix des roulettes en option peut être supérieur à celui des roulettes de série de votre siège et la différence sera facturée. Lorsque le prix est inférieur, la différence ne sera pas créditée.*

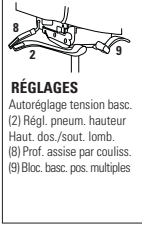
| DESCRIPTION   | CARACTÉRISTIQUES   | MODÈLE                               | GRADES DE TEXTILE DE SÉRIE |               |  |      |      |                                     |         |      |      |      |      |      |  |  |
|---|--|--------------------------------------|----------------------------|---------------|--|------|------|-------------------------------------|---------|------|------|------|------|------|--|--|
|   |  |                                      | 1                          | 2             | 3                                      | 4    | 5    | 6                                   | 7       | 8    | 9    | 10   | 11   | 12   |  |  |
|  <p><b>Fauteuil à basculements multiples à DH</b><br/>TFC : 2 V.   1.83 M<br/>Poids unitaire : 59 LB   26.8 KG<br/>Poids - boîte : 70.5 LB   31.98 KG<br/>Volume - boîte : 24.5 PP   0.69 M<sup>3</sup></p>                |  <p><b>RÉGLAGES</b><br/>(1) Tension basc.<br/>(2) Régl. pneum. hauteur<br/>(3) Inclinaison dossier<br/>(4) Inclinaison assise<br/>(6) Haut. dos./sout. lomb.<br/>(8) Prof. assise par couliss.<br/>(9) Comm. cont. bloc. basc.</p>  | <b>3650-3</b>                        | 1291                       | 1355          | 1409                                   | 1471 | 1573 | 1667                                | 1761    | 1843 | 1945 | 2041 | 2171 | 2355 |  |  |
|   |  | <b>DIMENSIONS HORS TOUT</b><br>L P H |                            |               | <b>DIMENSIONS DE L'ASSISE</b><br>L P H |      |      | <b>DIMENSIONS DU DOSSIER</b><br>L H |         |      |      |      |      |      |  |  |
|   |  | PO                                   | 26                         | 25            | 46.5                                   |      | 21   | 18-21                               | 17-21   |      | 20   | 27   |      |      |  |  |
|   |  | MM                                   | 660                        | 635           | 1181                                   |      | 533  | 457-533                             | 432-533 |      | 508  | 686  |      |      |  |  |
|   |  |                                      |                            | <b>RTA 00</b> | 1 par boîte                            |      |      |                                     |         |      |      |      |      |      |  |  |
|  <p><b>Fauteuil à basculements multiples à DM</b><br/>TFC : 1.75 V.   1.6 M<br/>Poids unitaire : 57 LB   25.9 KG<br/>Poids - boîte : 68 LB   30.84 KG<br/>Volume - boîte : 22.5 PP   0.63 M<sup>3</sup></p>               |  <p><b>RÉGLAGES</b><br/>(1) Tension basc.<br/>(2) Régl. pneum. hauteur<br/>(3) Inclinaison dossier<br/>(4) Inclinaison assise<br/>(6) Haut. dos./sout. lomb.<br/>(8) Prof. assise par couliss.<br/>(9) Comm. cont. bloc. basc.</p> | <b>3651-3</b>                        | 1241                       | 1297          | 1344                                   | 1399 | 1488 | 1570                                | 1652    | 1724 | 1813 | 1897 | 2011 | 2172 |  |  |
|   |  | <b>DIMENSIONS HORS TOUT</b><br>L P H |                            |               | <b>DIMENSIONS DE L'ASSISE</b><br>L P H |      |      | <b>DIMENSIONS DU DOSSIER</b><br>L H |         |      |      |      |      |      |  |  |
|   |  | PO                                   | 26                         | 25            | 39.5                                   |      | 21   | 18-21                               | 17-21   |      | 20   | 21   |      |      |  |  |
|   |  | MM                                   | 660                        | 635           | 1003                                   |      | 533  | 457-533                             | 432-533 |      | 508  | 533  |      |      |  |  |
|   |  |                                      |                            | <b>RTA 00</b> | 1 par boîte                            |      |      |                                     |         |      |      |      |      |      |  |  |
|  <p><b>Fauteuil à basc. synchro à DH avec capteur de poids</b><br/>TFC : 2 V.   1.83 M<br/>Poids unitaire : 54 LB   24.5 KG<br/>Poids - boîte : 66.5 LB   30.16 KG<br/>Volume - boîte : 24.5 PP   0.69 M<sup>3</sup></p> |  <p><b>RÉGLAGES</b><br/>Autoréglage tension basc.<br/>(2) Régl. pneum. hauteur<br/>Haut. dos./sout. lomb.<br/>(8) Prof. assise par couliss.<br/>(9) Bloc. basc. pos. multiples</p>  | <b>3650-8</b>                        | 1291                       | 1355          | 1409                                   | 1471 | 1573 | 1667                                | 1761    | 1843 | 1945 | 2041 | 2171 | 2355 |  |  |
|   |  | <b>DIMENSIONS HORS TOUT</b><br>L P H |                            |               | <b>DIMENSIONS DE L'ASSISE</b><br>L P H |      |      | <b>DIMENSIONS DU DOSSIER</b><br>L H |         |      |      |      |      |      |  |  |
|   |  | PO                                   | 26                         | 25            | 45.5                                   |      | 21   | 18-21                               | 16-20   |      | 20   | 26   |      |      |  |  |
|   |  | MM                                   | 660                        | 635           | 1156                                   |      | 533  | 457-533                             | 406-508 |      | 508  | 660  |      |      |  |  |
|   |  |                                      |                            | <b>RTA 00</b> | 1 par boîte                            |      |      |                                     |         |      |      |      |      |      |  |  |
|  <p><b>Fauteuil à basc. synchro à DM avec capteur de poids</b><br/>TFC : 1.75 V.   1.6 M<br/>Poids unitaire : 52 LB   23.6 KG<br/>Poids - boîte : 63 LB   28.58 KG<br/>Volume - boîte : 22.5 PP   0.63 M<sup>3</sup></p> |  <p><b>RÉGLAGES</b><br/>Autoréglage tension basc.<br/>(2) Régl. pneum. hauteur<br/>Haut. dos./sout. lomb.<br/>(8) Prof. assise par couliss.<br/>(9) Bloc. basc. pos. multiples</p>  | <b>3651-8</b>                        | 1241                       | 1297          | 1344                                   | 1399 | 1488 | 1570                                | 1652    | 1724 | 1813 | 1897 | 2011 | 2172 |  |  |
|   |  | <b>DIMENSIONS HORS TOUT</b><br>L P H |                            |               | <b>DIMENSIONS DE L'ASSISE</b><br>L P H |      |      | <b>DIMENSIONS DU DOSSIER</b><br>L H |         |      |      |      |      |      |  |  |
|   |  | PO                                   | 26                         | 25            | 38.5                                   |      | 21   | 18-21                               | 16-20   |      | 20   | 20   |      |      |  |  |
|   |  | MM                                   | 660                        | 635           | 978                                    |      | 533  | 457-533                             | 406-508 |      | 508  | 508  |      |      |  |  |
|   |  |                                      |                            | <b>RTA 00</b> | 1 par boîte                            |      |      |                                     |         |      |      |      |      |      |  |  |

TRUFORM



modèle 5450-3







modèle 5451-3





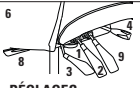



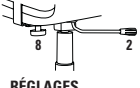

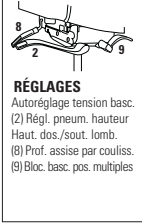
CARACTÉRISTIQUES DE SÉRIE

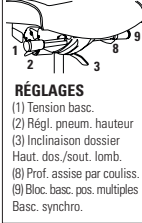
- Truform propose un choix de modèles, tous caractérisés par des coussins d'assise et de dossiers aux lignes courbes et épurées.
- Des accoudoirs (**SC**) à hauteur réglable sont de série.
- Tous les modèles sont dotés de série d'un piétement très arqué moulé par injection, offert en noir uniquement.
- Tous les modèles sont expédiés partiellement démontés.
- Le mécanisme de réglage de la profondeur de l'assise est de série sur les modèles 5450-3, 5450-8, 5451-0 et 5451-3.
- Le mécanisme d'écartement des accoudoirs Vari-Width (**WA**) est de série lorsque le siège est commandé avec des accoudoirs réglables. Le mécanisme permet d'écarter les accoudoirs de 2 po de part et d'autre de l'assise.
- Les modèles haut rendement figurent à la section des modèles haut rendement (page 339).
- Des roulettes (**C1**) à doubles galets pour planchers à moquette sont de série.
- Choix de rembourrage : tissus et certains vinyles uniquement. À noter que certains vinyles extensibles, notamment les vinyles Allante Free, peuvent toutefois convenir, mais il faut s'attendre à ce que le vinyle plisse quelque peu de chaque côté du haut du dossier, ce qui est normal.

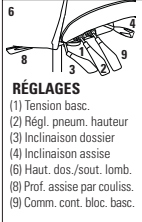

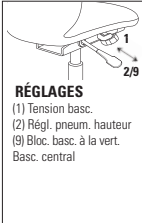

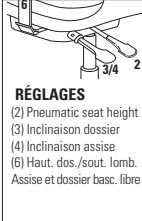

CARACTÉRISTIQUES EN OPTION

- Un piétement fini aluminium poli avec embouts noirs (**B2**) est offert. Préciser (**ALU**) Ajouter 131 \$.
- Pour des planchers à revêtement dur, commander des roulettes (**C9R**). Ajouter 21 \$.
- Se reporter à la rubrique des roulettes et des accoudoirs (page 353). *Le prix des roulettes en option peut être supérieur à celui des roulettes de série de votre siège et la différence sera facturée. Lorsque le prix est inférieur, la différence ne sera pas créditée.*

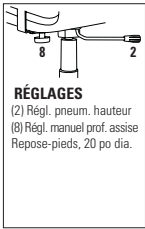
| DESCRIPTION   | CARACTÉRISTIQUES  | MODÈLE                      | GRADES DE TEXTILE DE SÉRIE |             |                               |         |           |                              |         |      |      |      |      |      |
|---|---|-----------------------------|----------------------------|-------------|-------------------------------|---------|-----------|------------------------------|---------|------|------|------|------|------|
|   |   |                             | 1                          | 2           | 3                             | 4       | 5         | 6                            | 7       | 8    | 9    | 10   | 11   | 12   |
|  <p><b>Fauteuil à basc. multiples à DH</b><br/>TFC : 2 V.   1.83 M<br/>Poids unitaire : 58 LB   26.4 KG<br/>Poids - boîte : 63 LB   28.58 KG<br/>Volume - boîte : 10.5 P<sup>3</sup>   0.29 M<sup>3</sup></p> |  <p><b>RÉGLAGES</b><br/>(1) Tension basc.<br/>(2) Régl. pneum. hauteur<br/>(3) Inclinaison dossier<br/>(4) Inclinaison assise<br/>(6) Haut. dos./sout. lomb.<br/>(8) Prof. assise par couliss.<br/>(9) Comm. cont. bloc. basc.</p> | 5450-3                      | 903                        | 967         | 1021                          | 1083    | 1185      | 1279                         | 1373    | 1455 | 1557 | 1653 | 1783 | 1967 |
|   |   | <b>DIMENSIONS HORS TOUT</b> |                            |             | <b>DIMENSIONS DE L'ASSISE</b> |         |           | <b>DIMENSIONS DU DOSSIER</b> |         |      |      |      |      |      |
|   |   | L                           | P                          | H           | L                             | P       | H         | L                            | H       |      |      |      |      |      |
|   |   | PO 26                       | 25                         | 42          | 20                            | 18-21   | 16.5-21.5 | 20                           | 23.5-26 |      |      |      |      |      |
| MM 660  | 635   | 1067                        | 508                        | 457-533     | 419-546                       | 508     | 597-660   |                              |         |      |      |      |      |      |
|   |   | RTA 2                       | messageur                  | 1 par boîte |                               |         |           |                              |         |      |      |      |      |      |
|  <p><b>Fauteuil basculant à DH</b><br/>TFC : 2 V.   1.83 M<br/>Poids unitaire : 40 LB   18.2 KG<br/>Poids - boîte : 50 LB   22.68 KG<br/>Volume - boîte : 10.5 P<sup>3</sup>   0.29 M<sup>3</sup></p>        |  <p><b>RÉGLAGES</b><br/>(1) Tension basc.<br/>(2) Régl. pneum. hauteur<br/>(9) Bloc. basc. à la vert.<br/>Basc. central</p>  | 5450-4                      | 785                        | 849         | 903                           | 965     | 1067      | 1161                         | 1255    | 1337 | 1439 | 1535 | 1665 | 1849 |
|   |   | <b>DIMENSIONS HORS TOUT</b> |                            |             | <b>DIMENSIONS DE L'ASSISE</b> |         |           | <b>DIMENSIONS DU DOSSIER</b> |         |      |      |      |      |      |
|   |   | L                           | P                          | H           | L                             | P       | H         | L                            | H       |      |      |      |      |      |
|   |   | PO 26                       | 25                         | 42          | 20                            | 18-20.5 | 16.5-21.5 | 20                           | 23.5-26 |      |      |      |      |      |
| MM 660  | 635   | 1067                        | 508                        | 457-521     | 419-546                       | 508     | 597-660   |                              |         |      |      |      |      |      |
|   |   | RTA 2                       | messageur                  | 1 par boîte |                               |         |           |                              |         |      |      |      |      |      |
|  <p><b>Fauteuil fonctionnel à DH</b><br/>TFC : 2 V.   1.83 M<br/>Poids unitaire : 34 LB   15.5 KG<br/>Poids - boîte : 44 LB   19.96 KG<br/>Volume - boîte : 10.5 P<sup>3</sup>   0.29 M<sup>3</sup></p>      |  <p><b>RÉGLAGES</b><br/>(2) Régl. pneum. hauteur<br/>(8) Régl. manuel prof. assise</p>   | 5450-6                      | 659                        | 723         | 777                           | 839     | 941       | 1035                         | 1129    | 1211 | 1313 | 1409 | 1539 | 1723 |
|   |   | <b>DIMENSIONS HORS TOUT</b> |                            |             | <b>DIMENSIONS DE L'ASSISE</b> |         |           | <b>DIMENSIONS DU DOSSIER</b> |         |      |      |      |      |      |
|   |   | L                           | P                          | H           | L                             | P       | H         | L                            | H       |      |      |      |      |      |
|   |   | PO 26                       | 25                         | 41.5        | 20                            | 18-20.5 | 16-21     | 20                           | 23.5-26 |      |      |      |      |      |
| MM 660  | 635   | 1054                        | 508                        | 457-521     | 406-533                       | 508     | 597-660   |                              |         |      |      |      |      |      |
|   |   | RTA 2                       | messageur                  | 1 par boîte |                               |         |           |                              |         |      |      |      |      |      |

| DESCRIPTION   | CARACTÉRISTIQUES  | MODÈLE  | GRADES DE TEXTILE DE SÉRIE |              |                               |                    |                      |                              |      |                    |      |      |      |      |
|---|---|---|----------------------------|--------------|-------------------------------|--------------------|----------------------|------------------------------|------|--------------------|------|------|------|------|
|   |   |   | 1                          | 2            | 3                             | 4                  | 5                    | 6                            | 7    | 8                  | 9    | 10   | 11   | 12   |
|  <p><b>Fauteuil à basc. synchro à DH avec capteur de poids</b><br/>                     TFC : 2 V.   1.83 M<br/>                     Poids unitaire : 54 LB   24.5 KG<br/>                     Poids - boîte : 64 LB   29.03 KG<br/>                     Volume - boîte : 10.5 PP   0.29 M<sup>3</sup></p> |  <p><b>RÉGLAGES</b><br/>                     Autoréglage tension basc.<br/>                     (2) Régl. pneum. hauteur<br/>                     Haut. dos./sout. lomb.<br/>                     (8) Prof. assise par coulis.<br/>                     (9) Bloc. basc. pos. multiples</p>   | <b>5450-8</b>   | 903                        | 967          | 1021                          | 1083               | 1185                 | 1279                         | 1373 | 1455               | 1557 | 1653 | 1783 | 1967 |
|   |   | <b>DIMENSIONS HORS TOUT</b>   |                            |              | <b>DIMENSIONS DE L'ASSISE</b> |                    |                      | <b>DIMENSIONS DU DOSSIER</b> |      |                    |      |      |      |      |
|   |   | <b>L</b>  | <b>P</b>                   | <b>H</b>     | <b>L</b>                      | <b>P</b>           | <b>H</b>             | <b>L</b>                     |      | <b>H</b>           |      |      |      |      |
|   |   | PO 26<br>MM 660   | 25<br>635                  | 41.5<br>1054 | 20<br>508                     | 18-21<br>457-533   | 16-21<br>406-533     | 20<br>508                    |      | 23.5-26<br>597-660 |      |      |      |      |
|   | <b>RTA 2</b>  |    | 1 par boîte                |              |                               |                    |                      |                              |      |                    |      |      |      |      |
|  <p><b>Fauteuil à basc. synchro à DM inclinable</b><br/>                     TFC : 1.75 V.   1.6 M<br/>                     Poids unitaire : 53 LB   24.1 KG<br/>                     Poids - boîte : 63 LB   28.58 KG<br/>                     Volume - boîte : 10.5 PP   0.29 M<sup>3</sup></p>          |  <p><b>RÉGLAGES</b><br/>                     (1) Tension basc.<br/>                     (2) Régl. pneum. hauteur<br/>                     (3) Inclinaison dossier<br/>                     Haut. dos./sout. lomb.<br/>                     (8) Prof. assise par coulis.<br/>                     (9) Bloc. basc. pos. multiples<br/>                     Basc. synchro.</p>          | <b>5451-0</b>   | 849                        | 905          | 952                           | 1007               | 1096                 | 1178                         | 1260 | 1332               | 1421 | 1505 | 1619 | 1780 |
|   |   | <b>DIMENSIONS HORS TOUT</b>   |                            |              | <b>DIMENSIONS DE L'ASSISE</b> |                    |                      | <b>DIMENSIONS DU DOSSIER</b> |      |                    |      |      |      |      |
|   |   | <b>L</b>  | <b>P</b>                   | <b>H</b>     | <b>L</b>                      | <b>P</b>           | <b>H</b>             | <b>L</b>                     |      | <b>H</b>           |      |      |      |      |
|   |   | PO 26<br>MM 660   | 25<br>635                  | 38.5<br>978  | 20<br>508                     | 18-21<br>457-533   | 16.5-21.5<br>419-546 | 20<br>508                    |      | 20-22.5<br>508-572 |      |      |      |      |
|   | <b>RTA 2</b>  |    | 1 par boîte                |              |                               |                    |                      |                              |      |                    |      |      |      |      |
|  <p><b>Fauteuil à basc. multiples à DM</b><br/>                     TFC : 1.75 V.   1.6 M<br/>                     Poids unitaire : 55 LB   25 KG<br/>                     Poids - boîte : 60 LB   27.22 KG<br/>                     Volume - boîte : 10.5 PP   0.29 M<sup>3</sup></p>                     |  <p><b>RÉGLAGES</b><br/>                     (1) Tension basc.<br/>                     (2) Régl. pneum. hauteur<br/>                     (3) Inclinaison dossier<br/>                     (4) Inclinaison assise<br/>                     (6) Haut. dos./sout. lomb.<br/>                     (8) Prof. assise par coulis.<br/>                     (9) Comm. cont. bloc. basc.</p> | <b>5451-3</b>   | 849                        | 905          | 952                           | 1007               | 1096                 | 1178                         | 1260 | 1332               | 1421 | 1505 | 1619 | 1780 |
|   |   | <b>DIMENSIONS HORS TOUT</b>   |                            |              | <b>DIMENSIONS DE L'ASSISE</b> |                    |                      | <b>DIMENSIONS DU DOSSIER</b> |      |                    |      |      |      |      |
|   |   | <b>L</b>  | <b>P</b>                   | <b>H</b>     | <b>L</b>                      | <b>P</b>           | <b>H</b>             | <b>L</b>                     |      | <b>H</b>           |      |      |      |      |
|   |   | PO 26<br>MM 660   | 25<br>635                  | 38.5<br>978  | 20<br>508                     | 18-21<br>457-533   | 16.5-21.5<br>419-546 | 20<br>508                    |      | 20-22.5<br>508-572 |      |      |      |      |
|   | <b>RTA 2</b>  |  | 1 par boîte                |              |                               |                    |                      |                              |      |                    |      |      |      |      |
|  <p><b>Fauteuil basculant à DM</b><br/>                     TFC : 1.75 V.   1.6 M<br/>                     Poids unitaire : 38 LB   17.3 KG<br/>                     Poids - boîte : 48 LB   21.77 KG<br/>                     Volume - boîte : 10.5 PP   0.29 M<sup>3</sup></p>                         |  <p><b>RÉGLAGES</b><br/>                     (1) Tension basc.<br/>                     (2) Régl. pneum. hauteur<br/>                     (9) Bloc. basc. à la vert.<br/>                     Basc. central</p>  | <b>5451-4</b>   | 731                        | 787          | 834                           | 889                | 978                  | 1060                         | 1142 | 1214               | 1303 | 1387 | 1501 | 1662 |
|   |   | <b>DIMENSIONS HORS TOUT</b>   |                            |              | <b>DIMENSIONS DE L'ASSISE</b> |                    |                      | <b>DIMENSIONS DU DOSSIER</b> |      |                    |      |      |      |      |
|   |   | <b>L</b>  | <b>P</b>                   | <b>H</b>     | <b>L</b>                      | <b>P</b>           | <b>H</b>             | <b>L</b>                     |      | <b>H</b>           |      |      |      |      |
|   |   | PO 26<br>MM 660   | 25<br>635                  | 38.5<br>978  | 20<br>508                     | 18-20.5<br>457-521 | 16.5-21.5<br>419-546 | 20<br>508                    |      | 20-22.5<br>508-572 |      |      |      |      |
|   | <b>RTA 2</b>  |  | 1 par boîte                |              |                               |                    |                      |                              |      |                    |      |      |      |      |
|  <p><b>Fauteuil d'opérateur à DM</b><br/>                     TFC : 1.75 V.   1.6 M<br/>                     Poids unitaire : 40 LB   18.2 KG<br/>                     Poids - boîte : 45 LB   20.41 KG<br/>                     Volume - boîte : 10.5 PP   0.29 M<sup>3</sup></p>                       |  <p><b>RÉGLAGES</b><br/>                     (2) Pneumatic seat height<br/>                     (3) Inclinaison dossier<br/>                     (4) Inclinaison assise<br/>                     (6) Haut. dos./sout. lomb.<br/>                     Assise et dossier basc. libre</p>   | <b>5451-5</b>   | 801                        | 857          | 904                           | 959                | 1048                 | 1130                         | 1212 | 1284               | 1373 | 1457 | 1571 | 1732 |
|   |   | <b>DIMENSIONS HORS TOUT</b>   |                            |              | <b>DIMENSIONS DE L'ASSISE</b> |                    |                      | <b>DIMENSIONS DU DOSSIER</b> |      |                    |      |      |      |      |
|   |   | <b>L</b>  | <b>P</b>                   | <b>H</b>     | <b>L</b>                      | <b>P</b>           | <b>H</b>             | <b>L</b>                     |      | <b>H</b>           |      |      |      |      |
|   |   | PO 26<br>MM 660   | 25<br>635                  | 38.5<br>978  | 20<br>508                     | 18-20.5<br>457-521 | 16.5-21.5<br>419-546 | 20<br>508                    |      | 20-22.5<br>508-572 |      |      |      |      |
|   | <b>RTA 2</b>  |  | 1 par boîte                |              |                               |                    |                      |                              |      |                    |      |      |      |      |

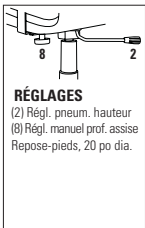

| DESCRIPTION   | CARACTÉRISTIQUES   | MODÈLE   | GRADES DE TEXTILE DE SÉRIE |     |   |   |             |  |         |      |      |      |      |      |  |  |
|---|--|--|----------------------------|-----|---|---|-------------|--|---------|------|------|------|------|------|--|--|
|   |  |  | 1                          | 2   | 3   | 4   | 5           | 6  | 7       | 8    | 9    | 10   | 11   | 12   |  |  |
|  <p><b>Tabouret fonctionnel à DM, sans accoudoirs</b><br/>                     TFC : 1.75 V.   1.6 M<br/>                     Poids unitaire : 32 LB   14.5 KG<br/>                     Poids - boîte : 38 LB   17.24 KG<br/>                     Volume - boîte : 10.5 P<sup>3</sup>   0.29 M<sup>3</sup></p> |  <p><b>RÉGLAGES</b><br/>                     (2) Régl. pneum. hauteur<br/>                     (8) Régl. manuel prof. assise<br/>                     Repose-pieds, 20 po dia.</p> <p>Caractéristiques ergonomiques :<br/>                     C, E, M, N</p>       | <b>5457-6</b>                                  | 765                        | 821 | 868   | 923   | 1012        | 1094                                     | 1176    | 1248 | 1337 | 1421 | 1535 | 1696 |  |  |
|   |  | <b>DIMENSIONS HORS TOUT</b><br>L      P      H |                            |     | <b>DIMENSIONS DE L'ASSISE</b><br>L      P      H                                  |   |             | <b>DIMENSIONS DU DOSSIER</b><br>L      H |         |      |      |      |      |      |  |  |
|   |  | PO   | 20                         | 25  | 47  |   | 20          | 17.5-19                                  | 22-30   |      | 20   | 20   |      |      |  |  |
|   |  | MM   | 508                        | 635 | 1194  |   | 508         | 445-483                                  | 559-762 |      | 508  | 508  |      |      |  |  |
|   |  |  |                            |     |  |  | 1 par boîte |  |         |      |      |      |      |      |  |  |
|  <p><b>Tabouret fonctionnel à DM</b><br/>                     TFC : 1.75 V.   1.6 M<br/>                     Poids unitaire : 40 LB   18.2 KG<br/>                     Poids - boîte : 44 LB   19.96 KG<br/>                     Volume - boîte : 10.5 P<sup>3</sup>   0.29 M<sup>3</sup></p>                  |  <p><b>RÉGLAGES</b><br/>                     (2) Régl. pneum. hauteur<br/>                     (8) Régl. manuel prof. assise<br/>                     Repose-pieds, 20 po dia.</p> <p>Caractéristiques ergonomiques :<br/>                     C, E, H, Q, M, N</p> | <b>5458-6</b>                                  | 917                        | 973 | 1020  | 1075  | 1164        | 1246                                     | 1328    | 1400 | 1489 | 1573 | 1687 | 1848 |  |  |
|   |  | <b>DIMENSIONS HORS TOUT</b><br>L      P      H |                            |     | <b>DIMENSIONS DE L'ASSISE</b><br>L      P      H                                  |   |             | <b>DIMENSIONS DU DOSSIER</b><br>L      H |         |      |      |      |      |      |  |  |
|   |  | PO   | 26                         | 25  | 47  |   | 20          | 17.5-19                                  | 22-30   |      | 20   | 20   |      |      |  |  |
|   |  | MM   | 660                        | 635 | 1194  |   | 508         | 445-483                                  | 559-762 |      | 508  | 508  |      |      |  |  |
|   |  |  |                            |     |  |  | 1 par boîte |  |         |      |      |      |      |      |  |  |

TYE



modèle 1950-4 (3N)



modèle 1951-4 (3N)

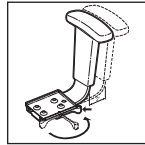

**Vari-Width (WA)**  
Le mécanisme d'écartement des accoudoirs est en option lorsque le siège est commandé avec des accoudoirs réglables.









modèle 1953

**CARACTÉRISTIQUES DE SÉRIE**

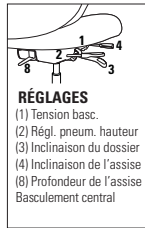
- D'un design contemporain, le dossier inédit se compose de tissu maillé élastique et d'une garniture rembourrée pour un effet deux tons.
- Des accoudoirs en T à hauteur réglable munis de manchons courbes en uréthane (3N) sont de série et offerts en noir uniquement.
- Tous les modèles (sauf le fauteuil) sont dotés de série d'un piétement araignée en nylon noir renforcé à la fibre de verre moulé par injection avec roulettes (C65) à doubles galets pour planchers à moquette.
- Le tissu maillé est offert en noir uniquement.
- L'assise et l'arrière du dossier seront garnis du même textile, à moins d'une indication contraire.
- Choix de rembourrage : textiles uniquement.

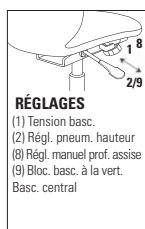
**CARACTÉRISTIQUES EN OPTION**

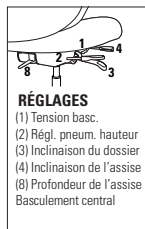
- Le bâti en porte-à-faux sur le fauteuil (modèle 1953) est offert dans un fini noir (TBL) ou tungstène (TTU). Sans supplément. Un bâti fini chromé (CHM) est offert moyennant un supplément de 10 % au prix du premier grade de textile.
- Pour des planchers à revêtement dur, commander des roulettes (C65R). Ajouter 21 \$.
- Le mécanisme d'écartement des accoudoirs Vari-Width (WA) est de série lorsque le siège est commandé avec des accoudoirs réglables. Le mécanisme permet d'écarter les accoudoirs de 2 po départ et d'autre de l'assise. Ajouter 84 \$.
- Pour plus de choix de roulettes, se reporter à la rubrique des accoudoirs et des roulettes (page 353). Le prix des roulettes en option peut être supérieur à celui des roulettes de série de votre siège et la différence sera facturée. Lorsque le prix est inférieur, la différence ne sera pas créditée.

| DESCRIPTION  | CARACTÉRISTIQUES  | MODÈLE  | GRADES DE TEXTILE DE SÉRIE         |   |     |      |      |         |                                      |      |      |      |      |      |                                     |  |   |   |
|--|---|---|------------------------------------|---|-----|------|------|---------|--------------------------------------|------|------|------|------|------|-------------------------------------|--|---|---|
|  |   |   | 1                                  | 2   | 3   | 4    | 5    | 6       | 7                                    | 8    | 9    | 10   | 11   | 12   |                                     |  |   |   |
|  <p><b>Fauteuil à basculements multiples à DH</b><br/>TFC : 1.5 V.   1.37 M<br/>Poids unitaire : 43 LB   19.5 KG<br/>Poids - boîte : 55 LB   24.95 KG<br/>Volume - boîte : 11 P<sup>3</sup>   0.31 M<sup>3</sup></p>      |  <p><b>RÉGLAGES</b><br/>(1) Tension basc.<br/>(2) Régl. pneum. hauteur<br/>(3) Inclinaison du dossier<br/>(4) Inclinaison de l'assise<br/>(8) Profondeur de l'assise<br/>Basculement central</p>  | <p>Caractéristiques ergonomiques :<br/>A, B, C, F, H, M, N, S</p> | 1950-3                             | 906   | 954 | 995  | 1041 | 1118    | 1188                                 | 1259 | 1320 | 1397 | 1469 | 1566 | 1704                                |  |   |   |
|  |   |   | <p><b>DIMENSIONS HORS TOUT</b></p> |   |     | L    | P    | H       | <p><b>DIMENSIONS DE L'ASSISE</b></p> |      |      | L    | P    | H    | <p><b>DIMENSIONS DU DOSSIER</b></p> |  | L | H |
|  |   |   | PO                                 | 25  | 26  | 45   | 21   | 19-20.5 | 17-22                                | 19.5 | 27   |      |      |      |                                     |  |   |   |
|  |   |   | MM                                 | 635   | 660 | 1143 | 533  | 483-521 | 432-559                              | 495  | 686  |      |      |      |                                     |  |   |   |
|  |   |   | RTA 2                              |  1 par boîte |     |      |      |         |                                      |      |      |      |      |      |                                     |  |   |   |
|  <p><b>Fauteuil basculant à DH</b><br/>TFC : 1.5 V.   1.37 M<br/>Poids unitaire : 40 LB   18.2 KG<br/>Poids - boîte : 52 LB   23.59 KG<br/>Volume - boîte : 11 P<sup>3</sup>   0.31 M<sup>3</sup></p>                   |  <p><b>RÉGLAGES</b><br/>(1) Tension basc.<br/>(2) Régl. pneum. hauteur<br/>(8) Régl. manuel prof. assise<br/>(9) Bloc. basc. à la vert.<br/>Basc. central</p>                                    | <p>Caractéristiques ergonomiques :<br/>A, B, C, H, M, N, S</p>    | 1950-4                             | 782   | 830 | 871  | 917  | 994     | 1064                                 | 1135 | 1196 | 1273 | 1345 | 1442 | 1580                                |  |   |   |
|  |   |   | <p><b>DIMENSIONS HORS TOUT</b></p> |   |     | L    | P    | H       | <p><b>DIMENSIONS DE L'ASSISE</b></p> |      |      | L    | P    | H    | <p><b>DIMENSIONS DU DOSSIER</b></p> |  | L | H |
|  |   |   | PO                                 | 25  | 26  | 45.5 | 21   | 19-20.5 | 16.5-21.5                            | 19.5 | 27   |      |      |      |                                     |  |   |   |
|  |   |   | MM                                 | 635   | 660 | 1156 | 533  | 483-521 | 419-546                              | 495  | 686  |      |      |      |                                     |  |   |   |
|  |   |   | RTA 2                              |  1 par boîte |     |      |      |         |                                      |      |      |      |      |      |                                     |  |   |   |
|  <p><b>Fauteuil à basculements multiples à DM</b><br/>TFC : 1.25 V.   1.14 M<br/>Poids unitaire : 41 LB   18.6 KG<br/>Poids - boîte : 53 LB   24.04 KG<br/>Volume - boîte : 10.5 P<sup>3</sup>   0.29 M<sup>3</sup></p> |  <p><b>RÉGLAGES</b><br/>(1) Tension basc.<br/>(2) Régl. pneum. hauteur<br/>(3) Inclinaison du dossier<br/>(4) Inclinaison de l'assise<br/>(8) Profondeur de l'assise<br/>Basculement central</p> | <p>Caractéristiques ergonomiques :<br/>A, B, C, F, H, M, N, S</p> | 1951-3                             | 865   | 905 | 939  | 978  | 1041    | 1100                                 | 1159 | 1210 | 1274 | 1334 | 1415 | 1530                                |  |   |   |
|  |   |   | <p><b>DIMENSIONS HORS TOUT</b></p> |   |     | L    | P    | H       | <p><b>DIMENSIONS DE L'ASSISE</b></p> |      |      | L    | P    | H    | <p><b>DIMENSIONS DU DOSSIER</b></p> |  | L | H |
|  |   |   | PO                                 | 25  | 26  | 40.5 | 21   | 19-20.5 | 17-22                                | 19.5 | 23   |      |      |      |                                     |  |   |   |
|  |   |   | MM                                 | 635   | 660 | 1029 | 533  | 483-521 | 432-559                              | 495  | 584  |      |      |      |                                     |  |   |   |
|  |   |   | RTA 2                              |  1 par boîte |     |      |      |         |                                      |      |      |      |      |      |                                     |  |   |   |

DESCRIPTION      CARACTÉRISTIQUES      MODÈLE      GRADES DE TEXTILE DE SÉRIE



**Fauteuil basculant à DM**  
 TFC : 1.25 V. | 1.14 M  
 Poids unitaire : 38 LB | 17.3 KG  
 Poids - boîte : 50 LB | 22.68 KG  
 Volume - boîte : 10.5 P<sup>3</sup> | 0.29 M<sup>3</sup>

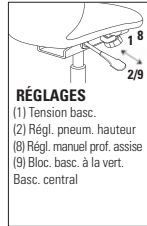

Caractéristiques ergonomiques :  
 A, B, C, E, H, M, N, S

| MODÈLE | 1   | 2   | 3   | 4   | 5   | 6   | 7    | 8    | 9    | 10   | 11   | 12   |
|--------|-----|-----|-----|-----|-----|-----|------|------|------|------|------|------|
| 1951-4 | 741 | 781 | 815 | 854 | 917 | 976 | 1035 | 1086 | 1150 | 1210 | 1291 | 1406 |

|    | DIMENSIONS HORS TOUT |     |      | DIMENSIONS DE L'ASSISE |         |           | DIMENSIONS DU DOSSIER |     |
|----|----------------------|-----|------|------------------------|---------|-----------|-----------------------|-----|
|    | L                    | P   | H    | L                      | P       | H         | L                     | H   |
| PO | 25                   | 26  | 41   | 21                     | 19-20.5 | 16.5-21.5 | 19.5                  | 23  |
| MM | 635                  | 660 | 1041 | 533                    | 483-521 | 419-546   | 495                   | 584 |

RTA 2      messenger      1 par boîte



**Fauteuil fonctionnel à DB**  
 TFC : 1 V. | 0.91 M  
 Poids unitaire : 34 LB | 15.5 KG  
 Poids - boîte : 43 LB | 19.5 KG  
 Volume - boîte : 10.5 P<sup>3</sup> | 0.29 M<sup>3</sup>

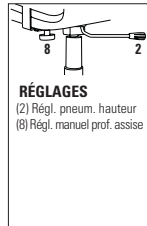

Caractéristiques ergonomiques :  
 C, E, H, M, N

| MODÈLE | 1   | 2   | 3   | 4   | 5   | 6   | 7   | 8   | 9   | 10   | 11   | 12   |
|--------|-----|-----|-----|-----|-----|-----|-----|-----|-----|------|------|------|
| 1952-6 | 633 | 665 | 692 | 723 | 774 | 821 | 868 | 909 | 960 | 1008 | 1073 | 1165 |

|    | DIMENSIONS HORS TOUT |     |     | DIMENSIONS DE L'ASSISE |         |         | DIMENSIONS DU DOSSIER |     |
|----|----------------------|-----|-----|------------------------|---------|---------|-----------------------|-----|
|    | L                    | P   | H   | L                      | P       | H       | L                     | H   |
| PO | 25                   | 26  | 35  | 21                     | 19-20.5 | 17-22   | 19.5                  | 16  |
| MM | 635                  | 660 | 889 | 533                    | 483-521 | 432-559 | 495                   | 406 |

RTA 2      messenger      1 par boîte



**Fauteuil**  
 TFC : 1 V. | 0.91 M  
 Poids unitaire : 32 LB | 14.5 KG  
 Poids - boîte : 36 LB | 16.33 KG  
 Volume - boîte : 10.25 P<sup>3</sup> | 0.29 M<sup>3</sup>

Caractéristiques ergonomiques :  
 M, N

| MODÈLE | 1   | 2   | 3   | 4   | 5   | 6   | 7   | 8   | 9   | 10  | 11   | 12   |
|--------|-----|-----|-----|-----|-----|-----|-----|-----|-----|-----|------|------|
| 1953   | 613 | 645 | 672 | 703 | 754 | 801 | 848 | 889 | 940 | 988 | 1053 | 1145 |

|    | DIMENSIONS HORS TOUT |     |     | DIMENSIONS DE L'ASSISE |      |     | DIMENSIONS DU DOSSIER |     |
|----|----------------------|-----|-----|------------------------|------|-----|-----------------------|-----|
|    | L                    | P   | H   | L                      | P    | H   | L                     | H   |
| PO | 27                   | 23  | 35  | 22                     | 18.5 | 18  | 19                    | 18  |
| MM | 686                  | 584 | 889 | 559                    | 470  | 457 | 483                   | 457 |

RTA 1      messenger      1 par boîte

## VION



modèle 6321-8 (BAU-AC)



modèle 6331-8 (BAU-AS)



**Soutien lombaire en option (LS)**  
Détails à droite.



modèle 6322-4 (BLK-C)



modèle 6321-4PB

### Sièges visiteurs + chaises fonctionnelles à dossier bas sur socle Vion



Se reporter à la page 218

### CARACTÉRISTIQUES DE SÉRIE



- Sièges fonctionnels, de direction, de conférence, tabourets, sièges visiteurs, siège sur socle et modèles haut rendement - voilà entre autres le choix que vous propose la vaste gamme Vion.
- La gamme compte des modèles à dossier bas, moyen et haut en tissu maillé ou garni de tissu.
- Les modèles haut rendement figurent à la section des modèles haut rendement (page 351).
- La gamme propose cinq mécanismes pour satisfaire toutes les exigences ergonomiques et tous les budgets.
- Les modèles à dossier moyen et haut sont offerts de série dotés d'accoudoirs à hauteur et à écartement réglables munis de manchons coulissants d'avant en arrière.
- Les sièges sont dotés de série du cylindre pneumatique de qualité supérieure Descente en douceur<sup>MC</sup> de Global qui permet de placer facilement le siège exactement à la hauteur voulue.
- Le mécanisme sur coulisse de réglage de la profondeur de l'assise à levier sur le côté est de série sur les modèles à basculements multiples, à basculement synchronisé et à basculement synchronisé avec capteur de poids.
- Les sièges sont dotés d'un piétement gouverneur à cinq branches en nylon chargé à la fibre de verre (B7) est de série et muni de roulettes (C1) pour planchers à moquette.
- Les modèles de sièges sur socle permettent d'installer des sièges à emplacement fixe à divers endroits comme les amphithéâtres, les classes, les bancs de jurys, les espaces publics et bien plus encore. Le socle doit être fixé au sol (fixations non comprises). Se reporter au Guide d'installation des bases sur socle ou au site Web pour plus de détails.
- Dix teintes de tissu maillé Vion de série sont offertes pour les modèles à dossier en tissu maillé, soit azurin (MS75), noir (MS69), cerise noire (MS76), escarille (MS77), ivoire (MS78), paprika (MS79), galet (MS71), bleu (MS72), cordage (MS73) et naturel (MS74).
- L'arrière du dossier de tous les sièges Vion à dossier garni de tissu présente de série un tissu Jenny en ébène (JN02).
- Choix de rembourrage : tissus, vinyles ou cuirs. Les modèles garnis d'un vinyle ou cuir peuvent présenter des piqûres sur les coussins d'assise ou de dossier, s'il y a lieu.





### CARACTÉRISTIQUES EN OPTION

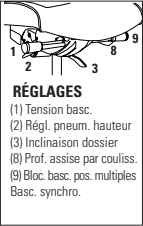



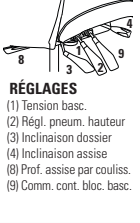



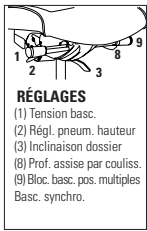

- Les bâtis du dossier, accoudoirs et piétements Vion sont offerts dans un choix de trois teintes : noir, ombre et brume. Se reporter au tableau de finis pour les options et suppléments. Les manchons sont toujours dans un fini noir.
- Dix teintes de tissu maillé Dimension sont également offertes pour les modèles à dossier en tissu maillé : baie (DBE), noir (DBK), craie (DCL), fusain (DCH), agrume (DCT), cobalt (DCO), brouillard (DST), crique (DPB), sable (DSD), ombre (DGM). Ajouter 25 \$.
- L'arrière du dossier des modèles à dossier garni de tissu peut être garni du même tissu que celui choisi pour l'assise et l'avant du dossier (MO). En raison du textile supplémentaire nécessaire, ces modèles sont présentés séparément et ont un prix différent de celui des modèles à dossier garni de tissu ordinaires.
- Modèles à dossier moyen et haut : Un soutien lombaire réglable, offert en option, peut être ajouté à tout modèle au moment de la commande. Préciser (LS). Ajouter 17 \$. Le soutien lombaire peut aussi être commandé après-vente. Dans ce cas, commander le modèle 6339. Le prix courant est de 33 \$. Le soutien est réglable en hauteur sur une course de 3 po. Son réglage de profondeur à ressort fournit automatiquement la bonne pression.
- L'assise est aussi offerte en mousse viscoélastique. Préciser (MF). Ajouter 106 \$.
- Des modèles à petite assise (mesurant 2 po de moins sur la largeur et la profondeur qu'une assise régulière) sont offerts. Ajouter (P) au numéro de modèle. Sans supplément.
- Pour des planchers à revêtement dur, commander des roulettes (C9R). Ajouter 21 \$.
- Pour plus de choix d'accoudoirs ou de roulettes, se reporter à la rubrique des accoudoirs et des roulettes (page 353). Le prix des roulettes en option peut être supérieur à celui des roulettes de série de votre siège et la différence sera facturée. Lorsque le prix est inférieur, la différence ne sera pas créditée.
- Les modèles de sièges sur socle sont dotés d'une base noire et d'un cylindre réglable en hauteur sur 2 po. Préciser : (SH) Pivotant, mécanisme de retour automatique à la hauteur maximale. Sans supplément. (SN) Non pivotant, mécanisme de retour automatique à la hauteur maximale. Ajouter 16 \$. (SC) Pivotant, mécanismes de retour automatique au centre et à la hauteur maximale. Ajouter 26 \$.

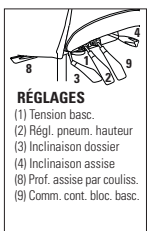

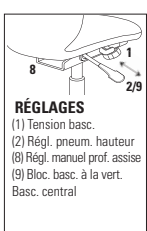

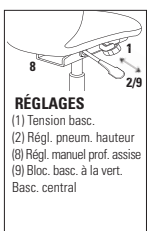

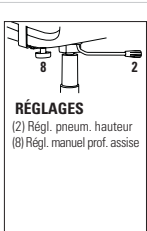

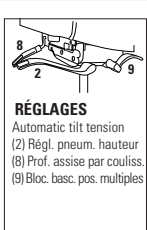
| VION - SIÈGES FONCTIONNELS - FINIS |                |               |   |                                |
|------------------------------------|----------------|---------------|---|--------------------------------|
| Bâti dos                           | Piètement      | PRÉCISER      | Accoudoirs  | PRÉCISER                       |
| Noir                               | Noir           | BLK           | Acc. en T rég. (noir)<br>Acc. en T rég., manchons fixes (noir)<br>Acc. en T rég. (noir, chromé)<br>Acc. en T, manchons fixes (noir, chromé)     | AS<br>AF<br>AC<br>AD           |
|                                    | Aluminium poli | BAU   + \$131 |   |                                |
| Ombre                              | Ombre          | SHW   + \$131 | Acc. en T rég. (ombre)<br>Acc. en T rég., manchons fixes (ombre)<br>Acc. en T rég. (ombre, chromé)<br>Acc. en T, manchons fixes (ombre, chromé) | SHA<br>SHF<br>FC<br>CF         |
|                                    | Aluminium poli | SAU   + \$131 |   |                                |
| Brume                              | Brume          | FOG   + \$131 | Acc. en T rég. (brume)<br>Acc. en T rég., manchons fixes (brume)<br>Acc. en T rég. (brume, chromé)<br>Acc. en T, manchons fixes (brume, chromé) | FA<br>FF<br>FC<br>CF           |
|                                    | Aluminium poli | FAU   + \$131 | Acc. C fixes (noir)<br>Acc. C fixes (ombre)<br>Acc. C fixes (brume)<br>Acc. C fixes (aluminium poli)  | C<br>SHC<br>CC<br>CA   + \$111 |

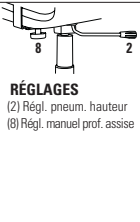
\* Tous les accoudoirs sont dotés de manchons en uréthane noir.

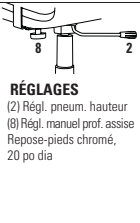

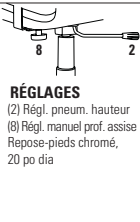

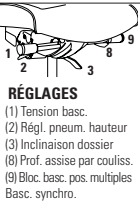

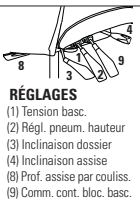

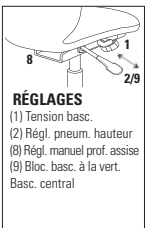

| DESCRIPTION   | CARACTÉRISTIQUES  | MODÈLE        | GRADES DE TEXTILE DE SÉRIE  |                  |                      |   |           |      |                       |      |      |      |      |      |
|---|---|---------------|---|------------------|----------------------|---|-----------|------|-----------------------|------|------|------|------|------|
|   |   |               | 1   | 2                | 3                    | 4   | 5         | 6    | 7                     | 8    | 9    | 10   | 11   | 12   |
|  <p>dossier en tissu maillé</p> <p><b>Fauteuil à basc. synchro à DH inclinable</b><br/>TFC : 1 V.   0.91 M<br/>Poids unitaire : 48 LB   21.8 KG<br/>Poids - boîte : 60 LB   27.22 KG<br/>Volume - boîte : 10.5 PP   0.29 M<sup>3</sup></p> |  <p><b>RÉGLAGES</b><br/>(1) Tension basc.<br/>(2) Régl. pneum. hauteur<br/>(3) Inclinaison dossier<br/>(8) Prof. assise par couliss.<br/>(9) Bloc. basc. pos. multiples<br/>Basc. synchro.</p> | <b>6321-0</b> | 1100  | 1132             | 1159                 | 1190  | 1241      | 1288 | 1335                  | 1376 | 1427 | 1475 | 1540 | 1632 |
|   |   |               | DIMENSIONS HORS TOUT  |                  |                      | DIMENSIONS DE L'ASSISE  |           |      | DIMENSIONS DU DOSSIER |      |      |      |      |      |
| L   | P   | H             | L   | P                | H                    | L   | H         |      |                       |      |      |      |      |      |
| PO 25,5<br>MM 648   | 24<br>610   | 41,5<br>1054  | 20<br>508   | 17-20<br>432-508 | 17,5-22,5<br>445-572 | 18,5<br>470   | 23<br>584 |      |                       |      |      |      |      |      |
|   |   |               |  |                  |                      |  |           |      | 1 par boîte           |      |      |      |      |      |

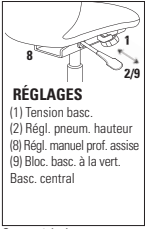
| DESCRIPTION  | CARACTÉRISTIQUES   | MODÈLE                               | GRADES DE TEXTILE DE SÉRIE             |  |           |                  |                        |             |           |      |      |      |      |      |  |  |
|--|--|--------------------------------------|--|--|-----------|------------------|------------------------|-------------|-----------|------|------|------|------|------|--|--|
|  |  |                                      | 1                                      | 2  | 3         | 4                | 5                      | 6           | 7         | 8    | 9    | 10   | 11   | 12   |  |  |
|  <p>dossier en tissu maillé</p> <p><b>Fauteuil à basc. multiples à DH</b><br/>                     TFC : 1 V.   0.91 M<br/>                     Poids unitaire : 50 LB   22.7 KG<br/>                     Poids - boîte : 62 LB   28.12 KG<br/>                     Volume - boîte : 10.5 PP   0.29 M<sup>3</sup></p>                       |  <p><b>RÉGLAGES</b><br/>                     (1) Tension basc.<br/>                     (2) Régl. pneum. hauteur<br/>                     (3) Inclinaison dossier<br/>                     (4) Inclinaison assise<br/>                     (8) Prof. assise par couliss.<br/>                     (9) Comm. cont. bloc. basc.</p> | <b>6321-3</b>                        | 1100                                   | 1132   | 1159      | 1190             | 1241                   | 1288        | 1335      | 1376 | 1427 | 1475 | 1540 | 1632 |  |  |
|  |  | <b>DIMENSIONS HORS TOUT</b><br>L P H | <b>DIMENSIONS DE L'ASSISE</b><br>L P H | <b>DIMENSIONS DU DOSSIER</b><br>L H  |           |                  |                        |             |           |      |      |      |      |      |  |  |
|  |  | PO 25,5<br>MM 648                    | 24<br>610                              | 41<br>1041   | 20<br>508 | 17-20<br>432-508 | 17.25-22.25<br>438-565 | 18.5<br>470 | 23<br>584 |      |      |      |      |      |  |  |
|  |  | RTA 2                                |  | messenger<br>   |           | 1 par boîte      |                        |             |           |      |      |      |      |      |  |  |
|  <p>dossier en tissu maillé</p> <p><b>Fauteuil basculant à DH</b><br/>                     TFC : 1 V.   0.91 M<br/>                     Poids unitaire : 42 LB   19.1 KG<br/>                     Poids - boîte : 54 LB   24.49 KG<br/>                     Volume - boîte : 10.5 PP   0.29 M<sup>3</sup></p>                               |  <p><b>RÉGLAGES</b><br/>                     (1) Tension basc.<br/>                     (2) Régl. pneum. hauteur<br/>                     (8) Régl. manuel prof. assise<br/>                     (9) Bloc. basc. à la vert.<br/>                     Basc. central</p>  | <b>6321-4</b>                        | 1063                                   | 1095   | 1122      | 1153             | 1204                   | 1251        | 1298      | 1339 | 1390 | 1438 | 1503 | 1595 |  |  |
|  |  | <b>DIMENSIONS HORS TOUT</b><br>L P H | <b>DIMENSIONS DE L'ASSISE</b><br>L P H | <b>DIMENSIONS DU DOSSIER</b><br>L H  |           |                  |                        |             |           |      |      |      |      |      |  |  |
|  |  | PO 25,5<br>MM 648                    | 24<br>610                              | 39.25<br>997   | 20<br>508 | 17.5<br>445      | 16-21<br>406-533       | 18.5<br>470 | 23<br>584 |      |      |      |      |      |  |  |
|  |  | RTA 2                                |  | messenger<br>   |           | 1 par boîte      |                        |             |           |      |      |      |      |      |  |  |
|  <p>dossier en tissu maillé</p> <p><b>Fauteuil basculant à DH - siège sur socle</b><br/>                     TFC : 1 V.   0.91 M<br/>                     Poids unitaire : 43 LB   19.5 KG<br/>                     Poids - boîte : 55 LB   24.95 KG<br/>                     Volume - boîte : 10.5 PP   0.29 M<sup>3</sup></p>             |  <p><b>RÉGLAGES</b><br/>                     (1) Tension basc.<br/>                     (2) Régl. pneum. hauteur<br/>                     (8) Régl. manuel prof. assise<br/>                     (9) Bloc. basc. à la vert.<br/>                     Basc. central</p>   | <b>6321-4PB</b>                      | 1291                                   | 1323   | 1350      | 1381             | 1432                   | 1479        | 1526      | 1567 | 1618 | 1666 | 1731 | 1823 |  |  |
|  |  | <b>DIMENSIONS HORS TOUT</b><br>L P H | <b>DIMENSIONS DE L'ASSISE</b><br>L P H | <b>DIMENSIONS DU DOSSIER</b><br>L H  |           |                  |                        |             |           |      |      |      |      |      |  |  |
|  |  | PO 25,5<br>MM 648                    | 24<br>610                              | 41<br>1041   | 20<br>508 | 17.5<br>445      | 17-19<br>432-483       | 18.5<br>470 | 23<br>584 |      |      |      |      |      |  |  |
|  |  | RTA 2                                |  | messenger<br> |           | 1 par boîte      |                        |             |           |      |      |      |      |      |  |  |
|  <p>dossier en tissu maillé</p> <p><b>Fauteuil fonctionnel à DH</b><br/>                     TFC : 1 V.   0.91 M<br/>                     Poids unitaire : 37 LB   16.8 KG<br/>                     Poids - boîte : 49 LB   22.23 KG<br/>                     Volume - boîte : 10.5 PP   0.29 M<sup>3</sup></p>                           |  <p><b>RÉGLAGES</b><br/>                     (2) Régl. pneum. hauteur<br/>                     (8) Régl. manuel prof. assise</p>  | <b>6321-6</b>                        | 937                                    | 969  | 996       | 1027             | 1078                   | 1125        | 1172      | 1213 | 1264 | 1312 | 1377 | 1469 |  |  |
|  |  | <b>DIMENSIONS HORS TOUT</b><br>L P H | <b>DIMENSIONS DE L'ASSISE</b><br>L P H | <b>DIMENSIONS DU DOSSIER</b><br>L H  |           |                  |                        |             |           |      |      |      |      |      |  |  |
|  |  | PO 25,5<br>MM 648                    | 24<br>610                              | 39.25<br>997   | 20<br>508 | 17.5<br>445      | 17-22<br>432-559       | 18.5<br>470 | 23<br>584 |      |      |      |      |      |  |  |
|  |  | RTA 2                                |  | messenger<br> |           | 1 par boîte      |                        |             |           |      |      |      |      |      |  |  |
|  <p>dossier en tissu maillé</p> <p><b>Fauteuil à basc. synchro à DH avec capteur de poids</b><br/>                     TFC : 1 V.   0.91 M<br/>                     Poids unitaire : 45 LB   20.5 KG<br/>                     Poids - boîte : 57 LB   25.85 KG<br/>                     Volume - boîte : 10.5 PP   0.29 M<sup>3</sup></p> |  <p><b>RÉGLAGES</b><br/>                     Autoréglage tension basc.<br/>                     (2) Régl. pneum. hauteur<br/>                     (8) Prof. assise par couliss.<br/>                     (9) Bloc. basc. pos. multiples</p>   | <b>6321-8</b>                        | 1100                                   | 1132   | 1159      | 1190             | 1241                   | 1288        | 1335      | 1376 | 1427 | 1475 | 1540 | 1632 |  |  |
|  |  | <b>DIMENSIONS HORS TOUT</b><br>L P H | <b>DIMENSIONS DE L'ASSISE</b><br>L P H | <b>DIMENSIONS DU DOSSIER</b><br>L H  |           |                  |                        |             |           |      |      |      |      |      |  |  |
|  |  | PO 25,5<br>MM 648                    | 24<br>610                              | 40<br>1016   | 20<br>508 | 17-20<br>432-508 | 16.5-21.5<br>419-546   | 18.5<br>470 | 23<br>584 |      |      |      |      |      |  |  |
|  |  | RTA 2                                |  | messenger<br> |           | 1 par boîte      |                        |             |           |      |      |      |      |      |  |  |

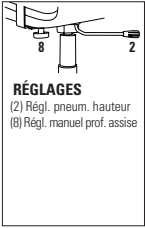

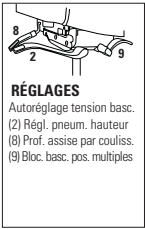

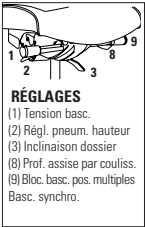



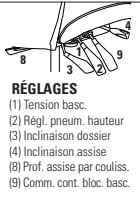

| DESCRIPTION   | CARACTÉRISTIQUES  | MODÈLE   | GRADES DE TEXTILE DE SÉRIE   |   |                   |           |                  |                      |                  |                        |             |                          |       |                          |      |      |
|---|---|--|--|---|-------------------|-----------|------------------|----------------------|------------------|------------------------|-------------|--------------------------|-------|--------------------------|------|------|
|   |   |  | 1  | 2   | 3                 | 4         | 5                | 6                    | 7                | 8                      | 9           | 10                       | 11    | 12                       |      |      |
|  <p>dossier en tissu maillé</p> <p><b>Fauteuil à basc. synchro à DM inclinable</b><br/>                     TFC : 1 V.   0.91 M<br/>                     Poids unitaire : 46 LB   20.9 KG<br/>                     Poids - boîte : 58 LB   26.31 KG<br/>                     Volume - boîte : 10.5 PP   0.29 M<sup>3</sup></p> |  <p><b>RÉGLAGES</b><br/>                     (1) Tension basc.<br/>                     (2) Régl. pneum. hauteur<br/>                     (3) Inclinaison dossier<br/>                     (8) Prof. assise par couliss.<br/>                     (9) Bloc. basc. pos. multiples<br/>                     Basc. synchro.</p> | <b>6322-0</b>  | 1041   | 1073  | 1100              | 1131      | 1182             | 1229                 | 1276             | 1317                   | 1368        | 1416                     | 1481  | 1573                     |      |      |
|   |   | <b>DIMENSIONS HORS TOUT</b><br>L P H<br><b>DIMENSIONS DE L'ASSISE</b><br>L P H<br><b>DIMENSIONS DU DOSSIER</b><br>L H  | PO 25,5<br>MM 648  | 24<br>610   | 39,5<br>1003      | 20<br>508 | 17-20<br>432-508 | 17,5-22,5<br>445-572 | 18,5<br>470      | 21<br>533              | RTA 2       | messenger<br>1 par boîte |       |                          |      |      |
|   |   |  <p>dossier en tissu maillé</p> <p><b>Fauteuil à basc. multiples à DM</b><br/>                     TFC : 1 V.   0.91 M<br/>                     Poids unitaire : 48 LB   21.8 KG<br/>                     Poids - boîte : 60 LB   27.22 KG<br/>                     Volume - boîte : 10.5 PP   0.29 M<sup>3</sup></p>                       |  <p><b>RÉGLAGES</b><br/>                     (1) Tension basc.<br/>                     (2) Régl. pneum. hauteur<br/>                     (3) Inclinaison dossier<br/>                     (4) Inclinaison assise<br/>                     (8) Prof. assise par couliss.<br/>                     (9) Comm. cont. bloc. basc.</p> | <b>6322-3</b>   | 1041              | 1073      | 1100             | 1131                 | 1182             | 1229                   | 1276        | 1317                     | 1368  | 1416                     | 1481 | 1573 |
|   |   |  |  | <b>DIMENSIONS HORS TOUT</b><br>L P H<br><b>DIMENSIONS DE L'ASSISE</b><br>L P H<br><b>DIMENSIONS DU DOSSIER</b><br>L H | PO 25,5<br>MM 648 | 24<br>610 | 39<br>991        | 20<br>508            | 17-20<br>432-508 | 17,25-22,25<br>438-565 | 18,5<br>470 | 21<br>533                | RTA 2 | messenger<br>1 par boîte |      |      |
|  <p>dossier en tissu maillé</p> <p><b>Fauteuil basculant à DM</b><br/>                     TFC : 1 V.   0.91 M<br/>                     Poids unitaire : 40 LB   18.2 KG<br/>                     Poids - boîte : 52 LB   23.59 KG<br/>                     Volume - boîte : 10.5 PP   0.29 M<sup>3</sup></p>                  |  <p><b>RÉGLAGES</b><br/>                     (1) Tension basc.<br/>                     (2) Régl. pneum. hauteur<br/>                     (8) Régl. manuel prof. assise<br/>                     (9) Bloc. basc. à la vert.<br/>                     Basc. central</p>   |  |  | <b>6322-4</b>   | 1003              | 1035      | 1062             | 1093                 | 1144             | 1191                   | 1238        | 1279                     | 1330  | 1378                     | 1443 | 1535 |
|   |   |  |  | <b>DIMENSIONS HORS TOUT</b><br>L P H<br><b>DIMENSIONS DE L'ASSISE</b><br>L P H<br><b>DIMENSIONS DU DOSSIER</b><br>L H | PO 25,5<br>MM 648 | 24<br>610 | 37,5<br>953      | 20<br>508            | 17,5<br>445      | 16-21<br>406-533       | 18,5<br>470 | 21<br>533                | RTA 2 | messenger<br>1 par boîte |      |      |
|   |   |  <p>dossier en tissu maillé</p> <p><b>Fauteuil basculant à DM - siège sur socle</b><br/>                     TFC : 1 V.   0.91 M<br/>                     Poids unitaire : 41 LB   18.6 KG<br/>                     Poids - boîte : 53 LB   24.04 KG<br/>                     Volume - boîte : 10.5 PP   0.29 M<sup>3</sup></p>           |  <p><b>RÉGLAGES</b><br/>                     (1) Tension basc.<br/>                     (2) Régl. pneum. hauteur<br/>                     (8) Régl. manuel prof. assise<br/>                     (9) Bloc. basc. à la vert.<br/>                     Basc. central</p>  | <b>6322-4PB</b>   | 1230              | 1262      | 1289             | 1320                 | 1371             | 1418                   | 1465        | 1506                     | 1557  | 1605                     | 1670 | 1762 |
|   |   |  |  | <b>DIMENSIONS HORS TOUT</b><br>L P H<br><b>DIMENSIONS DE L'ASSISE</b><br>L P H<br><b>DIMENSIONS DU DOSSIER</b><br>L H | PO 25,5<br>MM 648 | 24<br>610 | 39<br>991        | 20<br>508            | 17,5<br>445      | 17-19<br>432-483       | 18,5<br>470 | 21<br>533                | RTA 2 | 1 par boîte              |      |      |
|  <p>dossier en tissu maillé</p> <p><b>Fauteuil fonctionnel à DM</b><br/>                     TFC : 1 V.   0.91 M<br/>                     Poids unitaire : 35 LB   15.9 KG<br/>                     Poids - boîte : 47 LB   21.32 KG<br/>                     Volume - boîte : 10.5 PP   0.29 M<sup>3</sup></p>              |  <p><b>RÉGLAGES</b><br/>                     (2) Régl. pneum. hauteur<br/>                     (8) Régl. manuel prof. assise</p>   |  |  | <b>6322-6</b>   | 877               | 909       | 936              | 967                  | 1018             | 1065                   | 1112        | 1153                     | 1204  | 1252                     | 1317 | 1409 |
|   |   |  |  | <b>DIMENSIONS HORS TOUT</b><br>L P H<br><b>DIMENSIONS DE L'ASSISE</b><br>L P H<br><b>DIMENSIONS DU DOSSIER</b><br>L H | PO 25,5<br>MM 648 | 24<br>610 | 37,5<br>953      | 20<br>508            | 17,5<br>445      | 17-22<br>432-559       | 18,5<br>470 | 21<br>533                | RTA 2 | messenger<br>1 par boîte |      |      |
|   |   |  <p>dossier en tissu maillé</p> <p><b>Fauteuil à basc. synchro à DM avec capteur de poids</b><br/>                     TFC : 1 V.   0.91 M<br/>                     Poids unitaire : 43 LB   19.5 KG<br/>                     Poids - boîte : 55 LB   24.95 KG<br/>                     Volume - boîte : 10.5 PP   0.29 M<sup>3</sup></p> |  <p><b>RÉGLAGES</b><br/>                     Automatic tilt tension<br/>                     (2) Régl. pneum. hauteur<br/>                     (8) Prof. assise par couliss.<br/>                     (9) Bloc. basc. pos. multiples</p>  | <b>6322-8</b>   | 1041              | 1073      | 1100             | 1131                 | 1182             | 1229                   | 1276        | 1317                     | 1368  | 1416                     | 1481 | 1573 |
|   |   |  |  | <b>DIMENSIONS HORS TOUT</b><br>L P H<br><b>DIMENSIONS DE L'ASSISE</b><br>L P H<br><b>DIMENSIONS DU DOSSIER</b><br>L H | PO 25,5<br>MM 648 | 24<br>610 | 38<br>965        | 20<br>508            | 17-20<br>432-508 | 16,5-21,5<br>419-546   | 18,5<br>470 | 21<br>533                | RTA 2 | messenger<br>1 par boîte |      |      |

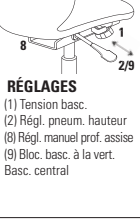

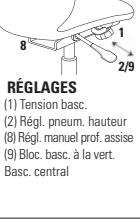

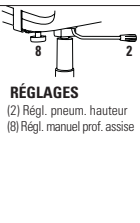

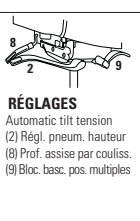

| DESCRIPTION  | CARACTÉRISTIQUES   | MODÈLE                           | GRADES DE TEXTILE DE SÉRIE  |           |              |                               |                  |                        |                              |           |      |      |      |      |
|--|--|----------------------------------|-----------------------------|-----------|--------------|-------------------------------|------------------|------------------------|------------------------------|-----------|------|------|------|------|
|  |  |                                  | 1                           | 2         | 3            | 4                             | 5                | 6                      | 7                            | 8         | 9    | 10   | 11   | 12   |
|  <p>dossier en tissu maillé</p> <p><b>Chaise fonctionnelle à DM</b><br/>TFC : 1 V.   0.91 M<br/>Poids unitaire : 29 LB   13.2 KG<br/>Poids - boîte : 41 LB   18.6 KG<br/>Volume - boîte : 10.5 PP   0.29 M<sup>3</sup></p>                                  |  <p><b>RÉGLAGES</b><br/>(2) Régl. pneum. hauteur<br/>(8) Régl. manuel prof. assise</p> <p>Caractéristiques ergonomiques :<br/>C, E, M, N, U</p>   | <b>6323-6</b>                    | 705                         | 737       | 764          | 795                           | 846              | 893                    | 940                          | 981       | 1032 | 1080 | 1145 | 1237 |
|  |  |                                  | <b>DIMENSIONS HORS TOUT</b> |           |              | <b>DIMENSIONS DE L'ASSISE</b> |                  |                        | <b>DIMENSIONS DU DOSSIER</b> |           |      |      |      |      |
|  |  |                                  | L                           | P         | H            | L                             | P                | H                      | L                            | H         |      |      |      |      |
|  |  |                                  | PO 20<br>MM 508             | 24<br>610 | 37.5<br>953  | 20<br>508                     | 17.5<br>445      | 17-22<br>432-559       | 18.5<br>470                  | 21<br>533 |      |      |      |      |
|  |  |                                  |                             |           |              |                               |                  |                        |                              |           |      |      |      |      |
|  <p>dossier en tissu maillé</p> <p><b>Tabouret fonctionnel à DM, sans accoudoirs</b><br/>TFC : 1 V.   0.91 M<br/>Poids unitaire : 32 LB   14.5 KG<br/>Poids - boîte : 44 LB   19.96 KG<br/>Volume - boîte : 10.5 PP   0.29 M<sup>3</sup></p>                |  <p><b>RÉGLAGES</b><br/>(2) Régl. pneum. hauteur<br/>(8) Régl. manuel prof. assise<br/>Repose-pieds chromé,<br/>20 po dia</p> <p>Caractéristiques ergonomiques :<br/>C, E, M, N, U</p>  | <b>6327-6</b>                    | 922                         | 954       | 981          | 1012                          | 1063             | 1110                   | 1157                         | 1198      | 1249 | 1297 | 1362 | 1454 |
|  |  |                                  | <b>DIMENSIONS HORS TOUT</b> |           |              | <b>DIMENSIONS DE L'ASSISE</b> |                  |                        | <b>DIMENSIONS DU DOSSIER</b> |           |      |      |      |      |
|  |  |                                  | L                           | P         | H            | L                             | P                | H                      | L                            | H         |      |      |      |      |
|  |  |                                  | PO 20<br>MM 508             | 24<br>610 | 48<br>1219   | 20<br>508                     | 17.5<br>445      | 23.5-33.5<br>597-851   | 18.5<br>470                  | 21<br>533 |      |      |      |      |
|  |  |                                  |                             |           |              |                               |                  |                        |                              |           |      |      |      |      |
|  <p>dossier en tissu maillé</p> <p><b>Tabouret fonctionnel à DM, avec accoudoirs</b><br/>TFC : 1 V.   0.91 M<br/>Poids unitaire : 38 LB   17.3 KG<br/>Poids - boîte : 44 LB   19.96 KG<br/>Volume - boîte : 10.5 PP   0.29 M<sup>3</sup></p>                |  <p><b>RÉGLAGES</b><br/>(2) Régl. pneum. hauteur<br/>(8) Régl. manuel prof. assise<br/>Repose-pieds chromé,<br/>20 po dia</p> <p>Caractéristiques ergonomiques :<br/>C, E, H, M, N, Q, U</p>  | <b>6328-6</b>                    | 1094                        | 1126      | 1153         | 1184                          | 1235             | 1282                   | 1329                         | 1370      | 1421 | 1469 | 1534 | 1626 |
|  |  |                                  | <b>DIMENSIONS HORS TOUT</b> |           |              | <b>DIMENSIONS DE L'ASSISE</b> |                  |                        | <b>DIMENSIONS DU DOSSIER</b> |           |      |      |      |      |
|  |  |                                  | L                           | P         | H            | L                             | P                | H                      | L                            | H         |      |      |      |      |
|  |  |                                  | PO 25.5<br>MM 648           | 24<br>610 | 48<br>1219   | 20<br>508                     | 17.5<br>445      | 23.5-33.5<br>597-851   | 18.5<br>470                  | 21<br>533 |      |      |      |      |
|  |  |                                  |                             |           |              |                               |                  |                        |                              |           |      |      |      |      |
|  <p>dossier rembourré, assise régulière</p> <p><b>Fauteuil à basc. synchro à DH inclinable</b><br/>TFC : 1.25 V.   1.14 M<br/>Poids unitaire : 49 LB   22.3 KG<br/>Poids - boîte : 61 LB   27.67 KG<br/>Volume - boîte : 10.5 PP   0.29 M<sup>3</sup></p> |  <p><b>RÉGLAGES</b><br/>(1) Tension basc.<br/>(2) Régl. pneum. hauteur<br/>(3) Inclinaison dossier<br/>(8) Prof. assise par couliss.<br/>(9) Bloc. basc. pos. multiples<br/>Basc. synchro.</p> <p>Caractéristiques ergonomiques :<br/>A, B, C, E, G, H, L, M, N, Q, U</p>         | <b>6331-0</b><br><b>6331-0MO</b> | 1100                        | 1140      | 1174         | 1213                          | 1276             | 1335                   | 1394                         | 1445      | 1509 | 1569 | 1650 | 1765 |
|  |  |                                  | <b>DIMENSIONS HORS TOUT</b> |           |              | <b>DIMENSIONS DE L'ASSISE</b> |                  |                        | <b>DIMENSIONS DU DOSSIER</b> |           |      |      |      |      |
|  |  |                                  | L                           | P         | H            | L                             | P                | H                      | L                            | H         |      |      |      |      |
|  |  |                                  | PO 25.5<br>MM 648           | 24<br>610 | 41.5<br>1054 | 20<br>508                     | 17-20<br>432-508 | 17.5-22.5<br>445-572   | 18.5<br>470                  | 23<br>584 |      |      |      |      |
|  |  |                                  |                             |           |              |                               |                  |                        |                              |           |      |      |      |      |
|  <p>dossier rembourré, assise régulière</p> <p><b>Fauteuil à basc. multiples à DH</b><br/>TFC : 1.25 V.   1.14 M<br/>Poids unitaire : 51 LB   23.2 KG<br/>Poids - boîte : 63 LB   28.58 KG<br/>Volume - boîte : 10.5 PP   0.29 M<sup>3</sup></p>          |  <p><b>RÉGLAGES</b><br/>(1) Tension basc.<br/>(2) Régl. pneum. hauteur<br/>(3) Inclinaison dossier<br/>(4) Inclinaison assise<br/>(8) Prof. assise par couliss.<br/>(9) Comm. cont. bloc. basc.</p> <p>Caractéristiques ergonomiques :<br/>A, B, C, E, F, G, H, M, N, Q, S, U</p> | <b>6331-3</b><br><b>6331-3MO</b> | 1100                        | 1140      | 1174         | 1213                          | 1276             | 1335                   | 1394                         | 1445      | 1509 | 1569 | 1650 | 1765 |
|  |  |                                  | <b>DIMENSIONS HORS TOUT</b> |           |              | <b>DIMENSIONS DE L'ASSISE</b> |                  |                        | <b>DIMENSIONS DU DOSSIER</b> |           |      |      |      |      |
|  |  |                                  | L                           | P         | H            | L                             | P                | H                      | L                            | H         |      |      |      |      |
|  |  |                                  | PO 25.5<br>MM 648           | 24<br>610 | 41<br>1041   | 20<br>508                     | 17-20<br>432-508 | 17.25-22.25<br>438-565 | 18.5<br>470                  | 23<br>584 |      |      |      |      |
|  |  |                                  |                             |           |              |                               |                  |                        |                              |           |      |      |      |      |

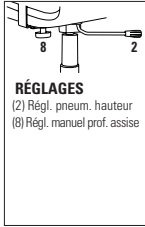

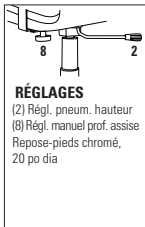
| DESCRIPTION   | CARACTÉRISTIQUES  | MODÈLE          | GRADES DE TEXTILE DE SÉRIE  |          |   |                               |             |                               |                              |      |                              |      |      |      |
|---|---|-----------------|-----------------------------|----------|---|-------------------------------|-------------|-------------------------------|------------------------------|------|------------------------------|------|------|------|
|   |   |                 | 1                           | 2        | 3   | 4                             | 5           | 6                             | 7                            | 8    | 9                            | 10   | 11   | 12   |
|  <p>dossier rembourré, assise régulière</p> <p><b>Fauteuil basculant à DH</b><br/>TFC : 1.25 V.   1.14 M<br/>Poids unitaire : 43 LB   19.5 KG<br/>Poids - boîte : 55 LB   24.95 KG<br/>Volume - boîte : 10.5 PP   0.29 M<sup>3</sup></p>                               |  <p><b>RÉGLAGES</b><br/>(1) Tension basc.<br/>(2) Régl. pneum. hauteur<br/>(8) Régl. manuel prof. assise<br/>(9) Bloc. basc. à la vert.<br/>Basc. central</p>                                    | <b>6331-4</b>   | 1063                        | 1103     | 1137  | 1176                          | 1239        | 1298                          | 1357                         | 1408 | 1472                         | 1532 | 1613 | 1728 |
|   |   | <b>6331-4MO</b> | 1122                        | 1186     | 1240  | 1302                          | 1404        | 1498                          | 1592                         | 1674 | 1776                         | 1872 | 2002 | 2186 |
|   |   |                 | <b>DIMENSIONS HORS TOUT</b> |          |   | <b>DIMENSIONS DE L'ASSISE</b> |             |                               | <b>DIMENSIONS DU DOSSIER</b> |      |                              |      |      |      |
|   |   |                 | <b>L</b>                    | <b>P</b> | <b>H</b>  | <b>L</b>                      | <b>P</b>    | <b>H</b>                      | <b>L</b>                     |      | <b>H</b>                     |      |      |      |
| PO 25.5   |   |                 | 24                          | 39.25    | 20  | 17.5                          | 16-21       | 18.5                          | 23                           |      |                              |      |      |      |
| MM 648  |   |                 | 610                         | 997      | 508   | 445                           | 406-533     | 470                           | 584                          |      |                              |      |      |      |
|   |   |                 | <b>RTA 2</b>                |          |    |                               | 1 par boîte |                               |                              |      |                              |      |      |      |
|  <p>dossier rembourré, assise régulière</p> <p><b>Fauteuil basculant à DH - siège sur socle</b><br/>TFC : 1.25 V.   1.14 M<br/>Poids unitaire : 44 LB   20 KG<br/>Poids - boîte : 56 LB   25.4 KG<br/>Volume - boîte : 10.5 PP   0.29 M<sup>3</sup></p>                |  <p><b>RÉGLAGES</b><br/>(1) Tension basc.<br/>(2) Régl. pneum. hauteur<br/>(8) Régl. manuel prof. assise<br/>(9) Bloc. basc. à la vert.<br/>Basc. central</p>                                    | <b>6331-4PB</b> | 1291                        | 1331     | 1364  | 1404                          | 1468        | 1526                          | 1585                         | 1636 | 1700                         | 1760 | 1841 | 1956 |
|   |   |                 |                             |          | <b>DIMENSIONS HORS TOUT</b>   |                               |             | <b>DIMENSIONS DE L'ASSISE</b> |                              |      | <b>DIMENSIONS DU DOSSIER</b> |      |      |      |
|   |   |                 | <b>L</b>                    | <b>P</b> | <b>H</b>  | <b>L</b>                      | <b>P</b>    | <b>H</b>                      | <b>L</b>                     |      | <b>H</b>                     |      |      |      |
| PO 25.5   |   |                 | 24                          | 39.25    | 20  | 17.5                          | 17-19       | 18.5                          | 23                           |      |                              |      |      |      |
| MM 648  |   |                 | 610                         | 997      | 508   | 445                           | 432-483     | 470                           | 584                          |      |                              |      |      |      |
|   |   |                 | <b>RTA 2</b>                |          |    |                               | 1 par boîte |                               |                              |      |                              |      |      |      |
|  <p>dossier rembourré, assise régulière</p> <p><b>Fauteuil fonctionnel à DH</b><br/>TFC : 1.25 V.   1.14 M<br/>Poids unitaire : 37 LB   16.8 KG<br/>Poids - boîte : 49 LB   22.23 KG<br/>Volume - boîte : 10.5 PP   0.29 M<sup>3</sup></p>                             |  <p><b>RÉGLAGES</b><br/>(2) Régl. pneum. hauteur<br/>(8) Régl. manuel prof. assise</p>   | <b>6331-6</b>   | 937                         | 977      | 1011  | 1050                          | 1113        | 1172                          | 1231                         | 1282 | 1346                         | 1406 | 1487 | 1602 |
|   |   | <b>6331-6MO</b> | 1000                        | 1064     | 1118  | 1180                          | 1282        | 1376                          | 1470                         | 1552 | 1654                         | 1750 | 1880 | 2064 |
|   |   |                 | <b>DIMENSIONS HORS TOUT</b> |          |   | <b>DIMENSIONS DE L'ASSISE</b> |             |                               | <b>DIMENSIONS DU DOSSIER</b> |      |                              |      |      |      |
|   |   |                 | <b>L</b>                    | <b>P</b> | <b>H</b>  | <b>L</b>                      | <b>P</b>    | <b>H</b>                      | <b>L</b>                     |      | <b>H</b>                     |      |      |      |
| PO 25.5   |   |                 | 24                          | 39.25    | 20  | 17.5                          | 17-22       | 18.5                          | 23                           |      |                              |      |      |      |
| MM 648  |   |                 | 610                         | 997      | 508   | 445                           | 432-559     | 470                           | 584                          |      |                              |      |      |      |
|   |   |                 | <b>RTA 2</b>                |          |   |                               | 1 par boîte |                               |                              |      |                              |      |      |      |
|  <p>dossier rembourré, assise régulière</p> <p><b>Fauteuil à basc. synchro à DH avec capteur de poids</b><br/>TFC : 1.25 V.   1.14 M<br/>Poids unitaire : 46 LB   20.9 KG<br/>Poids - boîte : 58 LB   26.31 KG<br/>Volume - boîte : 10.5 PP   0.29 M<sup>3</sup></p> |  <p><b>RÉGLAGES</b><br/>Autorégla tension basc.<br/>(2) Régl. pneum. hauteur<br/>(8) Prof. assise par couliss.<br/>(9) Bloc. basc. pos. multiples</p>  | <b>6331-8</b>   | 1100                        | 1140     | 1174  | 1213                          | 1276        | 1335                          | 1394                         | 1445 | 1509                         | 1569 | 1650 | 1765 |
|   |   | <b>6331-8MO</b> | 1162                        | 1226     | 1280  | 1342                          | 1444        | 1538                          | 1632                         | 1714 | 1816                         | 1912 | 2042 | 2226 |
|   |   |                 | <b>DIMENSIONS HORS TOUT</b> |          |   | <b>DIMENSIONS DE L'ASSISE</b> |             |                               | <b>DIMENSIONS DU DOSSIER</b> |      |                              |      |      |      |
|   |   |                 | <b>L</b>                    | <b>P</b> | <b>H</b>  | <b>L</b>                      | <b>P</b>    | <b>H</b>                      | <b>L</b>                     |      | <b>H</b>                     |      |      |      |
| PO 25.5   |   |                 | 24                          | 40       | 20  | 17-20                         | 16.5-21.5   | 18.5                          | 23                           |      |                              |      |      |      |
| MM 648  |   |                 | 610                         | 1016     | 508   | 432-508                       | 419-546     | 470                           | 584                          |      |                              |      |      |      |
|   |   |                 | <b>RTA 2</b>                |          |  |                               | 1 par boîte |                               |                              |      |                              |      |      |      |
|  <p>dossier rembourré, assise régulière</p> <p><b>Fauteuil à basc. synchro à DM inclinable</b><br/>TFC : 1.25 V.   1.14 M<br/>Poids unitaire : 47 LB   21.4 KG<br/>Poids - boîte : 59 LB   26.76 KG<br/>Volume - boîte : 10.5 PP   0.29 M<sup>3</sup></p>            |  <p><b>RÉGLAGES</b><br/>(1) Tension basc.<br/>(2) Régl. pneum. hauteur<br/>(3) Inclinaison dossier<br/>(8) Prof. assise par couliss.<br/>(9) Bloc. basc. pos. multiples<br/>Basc. synchro.</p> | <b>6332-0</b>   | 1041                        | 1081     | 1115  | 1154                          | 1217        | 1276                          | 1335                         | 1386 | 1450                         | 1510 | 1591 | 1706 |
|   |   | <b>6332-0MO</b> | 1100                        | 1164     | 1218  | 1280                          | 1382        | 1476                          | 1570                         | 1652 | 1754                         | 1850 | 1980 | 2164 |
|   |   |                 | <b>DIMENSIONS HORS TOUT</b> |          |   | <b>DIMENSIONS DE L'ASSISE</b> |             |                               | <b>DIMENSIONS DU DOSSIER</b> |      |                              |      |      |      |
|   |   |                 | <b>L</b>                    | <b>P</b> | <b>H</b>  | <b>L</b>                      | <b>P</b>    | <b>H</b>                      | <b>L</b>                     |      | <b>H</b>                     |      |      |      |
| PO 25.5   |   |                 | 24                          | 39.5     | 20  | 17-20                         | 17.5-22.5   | 18.5                          | 21                           |      |                              |      |      |      |
| MM 648  |   |                 | 610                         | 1003     | 508   | 432-508                       | 445-572     | 470                           | 533                          |      |                              |      |      |      |
|   |   |                 | <b>RTA 2</b>                |          |  |                               | 1 par boîte |                               |                              |      |                              |      |      |      |

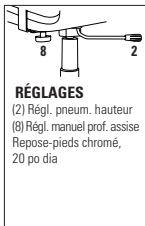

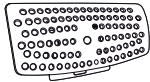
| DESCRIPTION  | CARACTÉRISTIQUES   | MODÈLE  | GRADES DE TEXTILE DE SÉRIE |                  |                               |             |                  |                              |           |      |      |      |      |      |
|--|--|---|----------------------------|------------------|-------------------------------|-------------|------------------|------------------------------|-----------|------|------|------|------|------|
|  |  |   | 1                          | 2                | 3                             | 4           | 5                | 6                            | 7         | 8    | 9    | 10   | 11   | 12   |
|  <p>dossier rembourré, assise régulière</p> <p><b>Fauteuil à basc. multiples à DM</b><br/>                     TFC : 1.25 V.   1.14 M<br/>                     Poids unitaire : 49 LB   22.3 KG<br/>                     Poids - boîte : 61 LB   27.67 KG<br/>                     Volume - boîte : 10.5 PP   0.29 M<sup>3</sup></p>                    |  <p><b>RÉGLAGES</b><br/>                     (1) Tension basc.<br/>                     (2) Régl. pneum. hauteur<br/>                     (3) Inclinaison dossier<br/>                     (4) Inclinaison assise<br/>                     (8) Prof. assise par couliss.<br/>                     (9) Comm. cont. bloc. basc.</p> | <b>6332-3</b>   | 1041                       | 1081             | 1115                          | 1154        | 1217             | 1276                         | 1335      | 1386 | 1450 | 1510 | 1591 | 1706 |
|  |  | <b>6332-3MO</b>   | 1100                       | 1164             | 1218                          | 1280        | 1382             | 1476                         | 1570      | 1652 | 1754 | 1850 | 1980 | 2164 |
|  |  | <b>DIMENSIONS HORS TOUT</b>   |                            |                  | <b>DIMENSIONS DE L'ASSISE</b> |             |                  | <b>DIMENSIONS DU DOSSIER</b> |           |      |      |      |      |      |
|  |  | L   | P                          | H                | L                             | P           | H                | L                            | H         |      |      |      |      |      |
| PO 25.5<br>MM 648  | 24<br>610  | 39<br>991   | 20<br>508                  | 17-20<br>432-508 | 17.25-22.25<br>438-565        | 18.5<br>470 | 21<br>533        |                              |           |      |      |      |      |      |
|  | <b>RTA 2</b>   |    | 1 par boîte                |                  |                               |             |                  |                              |           |      |      |      |      |      |
|  <p>dossier rembourré, assise régulière</p> <p><b>Fauteuil basculant à DM</b><br/>                     TFC : 1.25 V.   1.14 M<br/>                     Poids unitaire : 41 LB   18.6 KG<br/>                     Poids - boîte : 53 LB   24.04 KG<br/>                     Volume - boîte : 10.5 PP   0.29 M<sup>3</sup></p>                            |  <p><b>RÉGLAGES</b><br/>                     (1) Tension basc.<br/>                     (2) Régl. pneum. hauteur<br/>                     (8) Régl. manuel prof. assise<br/>                     (9) Bloc. basc. à la vert.<br/>                     Basc. central</p>  | <b>6332-4</b>   | 1003                       | 1043             | 1077                          | 1116        | 1179             | 1238                         | 1297      | 1348 | 1412 | 1472 | 1553 | 1668 |
|  |  | <b>6332-4MO</b>   | 1063                       | 1127             | 1181                          | 1243        | 1345             | 1439                         | 1533      | 1615 | 1717 | 1813 | 1943 | 2127 |
|  |  | <b>DIMENSIONS HORS TOUT</b>   |                            |                  | <b>DIMENSIONS DE L'ASSISE</b> |             |                  | <b>DIMENSIONS DU DOSSIER</b> |           |      |      |      |      |      |
|  |  | L   | P                          | H                | L                             | P           | H                | L                            | H         |      |      |      |      |      |
| PO 25.5<br>MM 648  | 24<br>610  | 37.5<br>953   | 20<br>508                  | 17.5<br>445      | 16-21<br>406-533              | 18.5<br>470 | 21<br>533        |                              |           |      |      |      |      |      |
|  | <b>RTA 2</b>   |    | 1 par boîte                |                  |                               |             |                  |                              |           |      |      |      |      |      |
|  <p>dossier rembourré, assise régulière</p> <p><b>Fauteuil basculant à DM - siège sur socle</b><br/>                     TFC : 1.25 V.   1.14 M<br/>                     Poids unitaire : 42 LB   19.1 KG<br/>                     Poids - boîte : 54 LB   24.49 KG<br/>                     Volume - boîte : 10.5 PP   0.29 M<sup>3</sup></p>          |  <p><b>RÉGLAGES</b><br/>                     (1) Tension basc.<br/>                     (2) Régl. pneum. hauteur<br/>                     (8) Régl. manuel prof. assise<br/>                     (9) Bloc. basc. à la vert.<br/>                     Basc. central</p>   | <b>6332-4PB</b>   | 1230                       | 1270             | 1303                          | 1343        | 1407             | 1465                         | 1524      | 1575 | 1639 | 1699 | 1780 | 1895 |
|  |  | <b>DIMENSIONS HORS TOUT</b>   |                            |                  | <b>DIMENSIONS DE L'ASSISE</b> |             |                  | <b>DIMENSIONS DU DOSSIER</b> |           |      |      |      |      |      |
|  |  | L   | P                          | H                | L                             | P           | H                | L                            | H         |      |      |      |      |      |
|  |  | PO 25.5<br>MM 648   | 24<br>610                  | 39<br>991        | 20<br>508                     | 17.5<br>445 | 17-19<br>432-483 | 18.5<br>470                  | 21<br>533 |      |      |      |      |      |
|  | <b>RTA 2</b>   |   | 1 par boîte                |                  |                               |             |                  |                              |           |      |      |      |      |      |
|  <p>dossier rembourré, assise régulière</p> <p><b>Chaise fonctionnelle à DM</b><br/>                     TFC : 1.25 V.   1.14 M<br/>                     Poids unitaire : 36 LB   16.4 KG<br/>                     Poids - boîte : 48 LB   21.77 KG<br/>                     Volume - boîte : 10.5 PP   0.29 M<sup>3</sup></p>                        |  <p><b>RÉGLAGES</b><br/>                     (2) Régl. pneum. hauteur<br/>                     (8) Régl. manuel prof. assise</p>  | <b>6332-6</b>   | 877                        | 917              | 951                           | 990         | 1053             | 1112                         | 1171      | 1222 | 1286 | 1346 | 1427 | 1542 |
|  |  | <b>6332-6MO</b>   | 937                        | 1001             | 1055                          | 1117        | 1219             | 1313                         | 1407      | 1489 | 1591 | 1687 | 1817 | 2001 |
|  |  | <b>DIMENSIONS HORS TOUT</b>   |                            |                  | <b>DIMENSIONS DE L'ASSISE</b> |             |                  | <b>DIMENSIONS DU DOSSIER</b> |           |      |      |      |      |      |
|  |  | L   | P                          | H                | L                             | P           | H                | L                            | H         |      |      |      |      |      |
| PO 25.5<br>MM 648  | 24<br>610  | 37.5<br>953   | 20<br>508                  | 17.5<br>445      | 17-22<br>432-559              | 18.5<br>470 | 21<br>533        |                              |           |      |      |      |      |      |
|  | <b>RTA 2</b>   |  | 1 par boîte                |                  |                               |             |                  |                              |           |      |      |      |      |      |
|  <p>dossier rembourré, assise régulière</p> <p><b>Fauteuil à basc. synchro à DM avec capteur de poids</b><br/>                     TFC : 1.25 V.   1.14 M<br/>                     Poids unitaire : 44 LB   20 KG<br/>                     Poids - boîte : 56 LB   25.4 KG<br/>                     Volume - boîte : 10.5 PP   0.29 M<sup>3</sup></p> |  <p><b>RÉGLAGES</b><br/>                     Automatic tilt tension<br/>                     (2) Régl. pneum. hauteur<br/>                     (8) Prof. assise par couliss.<br/>                     (9) Bloc. basc. pos. multiples</p>  | <b>6332-8</b>   | 1041                       | 1081             | 1115                          | 1154        | 1217             | 1276                         | 1335      | 1386 | 1450 | 1510 | 1591 | 1706 |
|  |  | <b>6332-8MO</b>   | 1100                       | 1164             | 1218                          | 1280        | 1382             | 1476                         | 1570      | 1652 | 1754 | 1850 | 1980 | 2164 |
|  |  | <b>DIMENSIONS HORS TOUT</b>   |                            |                  | <b>DIMENSIONS DE L'ASSISE</b> |             |                  | <b>DIMENSIONS DU DOSSIER</b> |           |      |      |      |      |      |
|  |  | L   | P                          | H                | L                             | P           | H                | L                            | H         |      |      |      |      |      |
| PO 25.5<br>MM 648  | 24<br>610  | 38<br>965   | 20<br>508                  | 17-20<br>432-508 | 16.5-21.5<br>419-546          | 18.5<br>470 | 21<br>533        |                              |           |      |      |      |      |      |
|  | <b>RTA 2</b>   |  | 1 par boîte                |                  |                               |             |                  |                              |           |      |      |      |      |      |

| DESCRIPTION  | CARACTÉRISTIQUES  | MODÈLE   | GRADES DE TEXTILE DE SÉRIE |   |          |         |      |        |        |     |      |    |    |    |    |      |           |     |     |         |   |   |      |    |
|--|---|--|----------------------------|---|----------|---------|------|--------|--------|-----|------|----|----|----|----|------|-----------|-----|-----|---------|---|---|------|----|
|  |   |  | 1                          | 2 | 3        | 4       | 5    | 6      | 7      | 8   | 9    | 10 | 11 | 12 |    |      |           |     |     |         |   |   |      |    |
|  <p>dossier rembourré, assise régulière</p> <p><b>Chaise fonctionnelle à DM</b><br/>                     TFC : 1.25 V.   1.14 M<br/>                     Poids unitaire : 30 LB   13.6 KG<br/>                     Poids - boîte : 42 LB   19.05 KG<br/>                     Volume - boîte : 10.5 PP   0.29 M<sup>3</sup></p>                  |  <p><b>RÉGLAGES</b><br/>                     (2) Régl. pneum. hauteur<br/>                     (8) Régl. manuel prof. assise</p>   | <b>6333-6</b> 705 745 779 818 881 940 999 1050 1114 1174 1255 1370<br><b>6333-6MO</b> 766 830 884 946 1048 1142 1236 1318 1420 1516 1646 1830  |                            |   |          |         |      |        |        |     |      |    |    |    |    |      |           |     |     |         |   |   |      |    |
|  |   | <p><b>DIMENSIONS HORS TOUT</b></p> <table border="1"> <thead> <tr> <th>L</th><th>P</th><th>H</th> </tr> </thead> <tbody> <tr> <td>PO 20</td><td>24</td><td>37.5</td> </tr> <tr> <td>MM 508</td><td>610</td><td>953</td> </tr> </tbody> </table> <p><b>DIMENSIONS DE L'ASSISE</b></p> <table border="1"> <thead> <tr> <th>L</th><th>P</th><th>H</th> </tr> </thead> <tbody> <tr> <td>20</td><td>17.5</td><td>17-22</td> </tr> <tr> <td>508</td><td>445</td><td>432-559</td> </tr> </tbody> </table> <p><b>DIMENSIONS DU DOSSIER</b></p> <table border="1"> <thead> <tr> <th>L</th><th>H</th> </tr> </thead> <tbody> <tr> <td>18.5</td><td>21</td> </tr> <tr> <td>470</td><td>533</td> </tr> </tbody> </table> <p>RTA 2  1 par boîte</p>        | L                          | P | H        | PO 20   | 24   | 37.5   | MM 508 | 610 | 953  | L  | P  | H  | 20 | 17.5 | 17-22     | 508 | 445 | 432-559 | L | H | 18.5 | 21 |
| L  | P   | H  |                            |   |          |         |      |        |        |     |      |    |    |    |    |      |           |     |     |         |   |   |      |    |
| PO 20  | 24  | 37.5   |                            |   |          |         |      |        |        |     |      |    |    |    |    |      |           |     |     |         |   |   |      |    |
| MM 508   | 610   | 953  |                            |   |          |         |      |        |        |     |      |    |    |    |    |      |           |     |     |         |   |   |      |    |
| L  | P   | H  |                            |   |          |         |      |        |        |     |      |    |    |    |    |      |           |     |     |         |   |   |      |    |
| 20   | 17.5  | 17-22  |                            |   |          |         |      |        |        |     |      |    |    |    |    |      |           |     |     |         |   |   |      |    |
| 508  | 445   | 432-559  |                            |   |          |         |      |        |        |     |      |    |    |    |    |      |           |     |     |         |   |   |      |    |
| L  | H   |  |                            |   |          |         |      |        |        |     |      |    |    |    |    |      |           |     |     |         |   |   |      |    |
| 18.5   | 21  |  |                            |   |          |         |      |        |        |     |      |    |    |    |    |      |           |     |     |         |   |   |      |    |
| 470  | 533   |  |                            |   |          |         |      |        |        |     |      |    |    |    |    |      |           |     |     |         |   |   |      |    |
|  <p>dossier rembourré, assise régulière</p> <p><b>Tabouret fonctionnel à DM, sans accoudoirs</b><br/>                     TFC : 1.25 V.   1.14 M<br/>                     Poids unitaire : 33 LB   15 KG<br/>                     Poids - boîte : 45 LB   20.41 KG<br/>                     Volume - boîte : 10.5 PP   0.29 M<sup>3</sup></p>   |  <p><b>RÉGLAGES</b><br/>                     (2) Régl. pneum. hauteur<br/>                     (8) Régl. manuel prof. assise<br/>                     Repose-pieds chromé,<br/>                     20 po dia</p>  | <b>6337-6</b> 922 962 996 1035 1098 1157 1216 1267 1331 1391 1472 1587<br><b>6337-6MO</b> 983 1047 1101 1163 1265 1359 1453 1535 1637 1733 1863 2047   |                            |   |          |         |      |        |        |     |      |    |    |    |    |      |           |     |     |         |   |   |      |    |
|  |   | <p><b>DIMENSIONS HORS TOUT</b></p> <table border="1"> <thead> <tr> <th>L</th><th>P</th><th>H</th> </tr> </thead> <tbody> <tr> <td>PO 20</td><td>24</td><td>48</td> </tr> <tr> <td>MM 508</td><td>610</td><td>1219</td> </tr> </tbody> </table> <p><b>DIMENSIONS DE L'ASSISE</b></p> <table border="1"> <thead> <tr> <th>L</th><th>P</th><th>H</th> </tr> </thead> <tbody> <tr> <td>20</td><td>17.5</td><td>23.5-33.5</td> </tr> <tr> <td>508</td><td>445</td><td>597-851</td> </tr> </tbody> </table> <p><b>DIMENSIONS DU DOSSIER</b></p> <table border="1"> <thead> <tr> <th>L</th><th>H</th> </tr> </thead> <tbody> <tr> <td>18.5</td><td>21</td> </tr> <tr> <td>470</td><td>533</td> </tr> </tbody> </table> <p>RTA 2  1 par boîte</p>     | L                          | P | H        | PO 20   | 24   | 48     | MM 508 | 610 | 1219 | L  | P  | H  | 20 | 17.5 | 23.5-33.5 | 508 | 445 | 597-851 | L | H | 18.5 | 21 |
| L  | P   | H  |                            |   |          |         |      |        |        |     |      |    |    |    |    |      |           |     |     |         |   |   |      |    |
| PO 20  | 24  | 48   |                            |   |          |         |      |        |        |     |      |    |    |    |    |      |           |     |     |         |   |   |      |    |
| MM 508   | 610   | 1219   |                            |   |          |         |      |        |        |     |      |    |    |    |    |      |           |     |     |         |   |   |      |    |
| L  | P   | H  |                            |   |          |         |      |        |        |     |      |    |    |    |    |      |           |     |     |         |   |   |      |    |
| 20   | 17.5  | 23.5-33.5  |                            |   |          |         |      |        |        |     |      |    |    |    |    |      |           |     |     |         |   |   |      |    |
| 508  | 445   | 597-851  |                            |   |          |         |      |        |        |     |      |    |    |    |    |      |           |     |     |         |   |   |      |    |
| L  | H   |  |                            |   |          |         |      |        |        |     |      |    |    |    |    |      |           |     |     |         |   |   |      |    |
| 18.5   | 21  |  |                            |   |          |         |      |        |        |     |      |    |    |    |    |      |           |     |     |         |   |   |      |    |
| 470  | 533   |  |                            |   |          |         |      |        |        |     |      |    |    |    |    |      |           |     |     |         |   |   |      |    |
|  <p>dossier rembourré, assise régulière</p> <p><b>Tabouret fonctionnel à DM, avec accoudoirs</b><br/>                     TFC : 1.25 V.   1.14 M<br/>                     Poids unitaire : 39 LB   17.7 KG<br/>                     Poids - boîte : 51 LB   23.13 KG<br/>                     Volume - boîte : 10.5 PP   0.29 M<sup>3</sup></p> |  <p><b>RÉGLAGES</b><br/>                     (2) Régl. pneum. hauteur<br/>                     (8) Régl. manuel prof. assise<br/>                     Repose-pieds chromé,<br/>                     20 po dia</p>   | <b>6338-6</b> 1094 1134 1168 1207 1270 1329 1388 1439 1503 1563 1644 1759<br><b>6338-6MO</b> 1154 1218 1272 1334 1436 1530 1624 1706 1808 1904 2034 2218   |                            |   |          |         |      |        |        |     |      |    |    |    |    |      |           |     |     |         |   |   |      |    |
|  |   | <p><b>DIMENSIONS HORS TOUT</b></p> <table border="1"> <thead> <tr> <th>L</th><th>P</th><th>H</th> </tr> </thead> <tbody> <tr> <td>PO 25.5</td><td>24</td><td>48</td> </tr> <tr> <td>MM 648</td><td>610</td><td>1219</td> </tr> </tbody> </table> <p><b>DIMENSIONS DE L'ASSISE</b></p> <table border="1"> <thead> <tr> <th>L</th><th>P</th><th>H</th> </tr> </thead> <tbody> <tr> <td>20</td><td>17.5</td><td>23.5-33.5</td> </tr> <tr> <td>508</td><td>445</td><td>597-851</td> </tr> </tbody> </table> <p><b>DIMENSIONS DU DOSSIER</b></p> <table border="1"> <thead> <tr> <th>L</th><th>H</th> </tr> </thead> <tbody> <tr> <td>18.5</td><td>21</td> </tr> <tr> <td>470</td><td>533</td> </tr> </tbody> </table> <p>RTA 2  1 par boîte</p> | L                          | P | H        | PO 25.5 | 24   | 48     | MM 648 | 610 | 1219 | L  | P  | H  | 20 | 17.5 | 23.5-33.5 | 508 | 445 | 597-851 | L | H | 18.5 | 21 |
| L  | P   | H  |                            |   |          |         |      |        |        |     |      |    |    |    |    |      |           |     |     |         |   |   |      |    |
| PO 25.5  | 24  | 48   |                            |   |          |         |      |        |        |     |      |    |    |    |    |      |           |     |     |         |   |   |      |    |
| MM 648   | 610   | 1219   |                            |   |          |         |      |        |        |     |      |    |    |    |    |      |           |     |     |         |   |   |      |    |
| L  | P   | H  |                            |   |          |         |      |        |        |     |      |    |    |    |    |      |           |     |     |         |   |   |      |    |
| 20   | 17.5  | 23.5-33.5  |                            |   |          |         |      |        |        |     |      |    |    |    |    |      |           |     |     |         |   |   |      |    |
| 508  | 445   | 597-851  |                            |   |          |         |      |        |        |     |      |    |    |    |    |      |           |     |     |         |   |   |      |    |
| L  | H   |  |                            |   |          |         |      |        |        |     |      |    |    |    |    |      |           |     |     |         |   |   |      |    |
| 18.5   | 21  |  |                            |   |          |         |      |        |        |     |      |    |    |    |    |      |           |     |     |         |   |   |      |    |
| 470  | 533   |  |                            |   |          |         |      |        |        |     |      |    |    |    |    |      |           |     |     |         |   |   |      |    |
|  <p><b>Ensemble support lombaire pour Vion</b><br/>                     TFC : s.o.<br/>                     Poids unitaire : 0.5 LB   0.2 KG<br/>                     Poids - boîte : 1.5 LB   0.68 KG<br/>                     Volume - boîte : 0.5 PP   0.01 M<sup>3</sup></p>  |   | <p>Prix courant</p> <p><b>6339</b> 33</p>  |                            |   |          |         |      |        |        |     |      |    |    |    |    |      |           |     |     |         |   |   |      |    |
|  | <p><b>DIMENSIONS HORS TOUT</b></p> <table border="1"> <thead> <tr> <th>L</th><th>P</th><th>H</th> </tr> </thead> <tbody> <tr> <td>PO 10.25</td><td>3.5</td><td>5.25</td> </tr> <tr> <td>MM 260</td><td>89</td><td>133</td> </tr> </tbody> </table> <p><b>DIMENSIONS DE L'ASSISE</b></p> <table border="1"> <thead> <tr> <th>L</th><th>P</th><th>H</th> </tr> </thead> <tbody> <tr> <td>-</td><td>-</td><td>-</td> </tr> <tr> <td>-</td><td>-</td><td>-</td> </tr> </tbody> </table> <p><b>DIMENSIONS DU DOSSIER</b></p> <table border="1"> <thead> <tr> <th>L</th><th>H</th> </tr> </thead> <tbody> <tr> <td>-</td><td>-</td> </tr> <tr> <td>-</td><td>-</td> </tr> </tbody> </table> <p>RTA 00  1 par boîte</p> | L  | P                          | H | PO 10.25 | 3.5     | 5.25 | MM 260 | 89     | 133 | L    | P  | H  | -  | -  | -    | -         | -   | -   | L       | H | - | -    | -  |
| L  | P   | H  |                            |   |          |         |      |        |        |     |      |    |    |    |    |      |           |     |     |         |   |   |      |    |
| PO 10.25   | 3.5   | 5.25   |                            |   |          |         |      |        |        |     |      |    |    |    |    |      |           |     |     |         |   |   |      |    |
| MM 260   | 89  | 133  |                            |   |          |         |      |        |        |     |      |    |    |    |    |      |           |     |     |         |   |   |      |    |
| L  | P   | H  |                            |   |          |         |      |        |        |     |      |    |    |    |    |      |           |     |     |         |   |   |      |    |
| -  | -   | -  |                            |   |          |         |      |        |        |     |      |    |    |    |    |      |           |     |     |         |   |   |      |    |
| -  | -   | -  |                            |   |          |         |      |        |        |     |      |    |    |    |    |      |           |     |     |         |   |   |      |    |
| L  | H   |  |                            |   |          |         |      |        |        |     |      |    |    |    |    |      |           |     |     |         |   |   |      |    |
| -  | -   |  |                            |   |          |         |      |        |        |     |      |    |    |    |    |      |           |     |     |         |   |   |      |    |
| -  | -   |  |                            |   |          |         |      |        |        |     |      |    |    |    |    |      |           |     |     |         |   |   |      |    |

YORKDALE



modèle 2340-3



modèle 2343-6

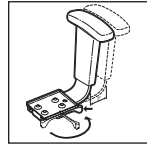









**Vari-Width (WA)**  
Le mécanisme d'écartement des accoudoirs est de série lorsque le siège est commandé avec des accoudoirs réglables.

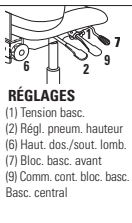

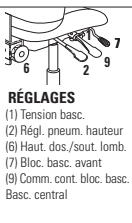

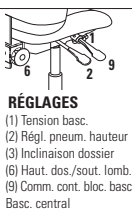
CARACTÉRISTIQUES DE SÉRIE

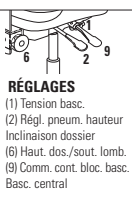
- Une ergonomie de pointe pour plus de confort et une productivité accrue.
- Des accoudoirs en T à hauteur réglable munis de manchons courbes en uréthanne (3N) sont de série et offerts en noir uniquement.
- Un piétement à cinq branches moulé par injection en nylon est de série pour tous les modèles.
- Le piétement et le bâti sont offerts en noir uniquement.
- Tous les modèles sont expédiés partiellement démontés.
- Les modèles haut rendement figurent à la section des modèles haut rendement (page 340).
- Les roulettes (C65) à doubles galets pour planchers à moquette sont de série.
- Choix de rembourrage : tissus ou vinyles uniquement. Les modèles garnis d'un vinyle peuvent présenter des piqûres sur les coussins d'assise ou de dossier, s'il y a lieu. Aussi, l'arrière du dossier sera fixé à l'aide de vis décoratives.



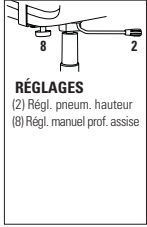

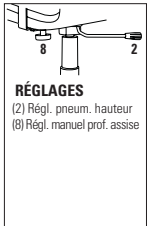



















CARACTÉRISTIQUES EN OPTION

- Le mécanisme sur coulisse de réglage de la profondeur de l'assise est offert en option. Préciser (MDB). Ajouter 32 \$.
- L'assise est aussi offerte en mousse moulée. Préciser (MLB). Ajouter 35 \$.
- Pour des planchers à revêtement dur, commander des roulettes (C65R). Ajouter 21 \$.
- Pour plus de choix d'accoudoirs ou de roulettes, se reporter à la rubrique des accoudoirs et des roulettes (page 353). *Le prix des roulettes en option peut être supérieur à celui des roulettes de série de votre siège et la différence sera facturée. Lorsque le prix est inférieur, la différence ne sera pas créditée.*



















| DESCRIPTION   | CARACTÉRISTIQUES   | MODÈLE   | GRADES DE TEXTILE DE SÉRIE   |     |         |                        |         |           |                       |         |   |    |    |    |                      |  |  |                        |  |  |                       |  |  |   |   |   |   |   |   |   |   |       |    |      |      |      |           |    |         |        |     |      |     |     |         |     |         |
|---|--|--|--|-----|---------|------------------------|---------|-----------|-----------------------|---------|---|----|----|----|----------------------|--|--|------------------------|--|--|-----------------------|--|--|---|---|---|---|---|---|---|---|-------|----|------|------|------|-----------|----|---------|--------|-----|------|-----|-----|---------|-----|---------|
|   |  |  | 1  | 2   | 3       | 4                      | 5       | 6         | 7                     | 8       | 9 | 10 | 11 | 12 |                      |  |  |                        |  |  |                       |  |  |   |   |   |   |   |   |   |   |       |    |      |      |      |           |    |         |        |     |      |     |     |         |     |         |
|  <p><b>Fauteuil à basc. multiples à DH ass. incl. vers l'avant</b><br/>TFC : 1.75 V.   1.6 M<br/>Poids unitaire : 44 LB   20 KG<br/>Poids - boîte : 48 LB   21.77 KG<br/>Volume - boîte : 9.75 P<sup>3</sup>   0.27 M<sup>3</sup></p>      |  <p><b>RÉGLAGES</b><br/>(1) Tension basc.<br/>(2) Régl. pneum. hauteur<br/>(6) Haut. dos./sout. lomb.<br/>(7) Bloc. basc. avant<br/>(9) Comm. cont. bloc. basc. Basc. central</p>     | <p>Caractéristiques ergonomiques :<br/>A, B, C, D, F, G, H, M, N, Q, S</p> | <table border="1"> <thead> <tr> <th colspan="3">DIMENSIONS HORS TOUT</th> <th colspan="3">DIMENSIONS DE L'ASSISE</th> <th colspan="3">DIMENSIONS DU DOSSIER</th> </tr> <tr> <th>L</th><th>P</th><th>H</th> <th>L</th><th>P</th><th>H</th> <th>L</th><th>H</th> </tr> </thead> <tbody> <tr> <td>PO 24</td><td>25</td><td>42</td> <td>20.5</td><td>17.5</td><td>17.5-21.5</td> <td>19</td><td>21.5-24</td> </tr> <tr> <td>MM 610</td><td>635</td><td>1067</td> <td>521</td><td>445</td><td>445-546</td> <td>483</td><td>546-610</td> </tr> </tbody> </table> |     |         |                        |         |           |                       |         |   |    |    |    | DIMENSIONS HORS TOUT |  |  | DIMENSIONS DE L'ASSISE |  |  | DIMENSIONS DU DOSSIER |  |  | L | P | H | L | P | H | L | H | PO 24 | 25 | 42   | 20.5 | 17.5 | 17.5-21.5 | 19 | 21.5-24 | MM 610 | 635 | 1067 | 521 | 445 | 445-546 | 483 | 546-610 |
|   |  |  | DIMENSIONS HORS TOUT   |     |         | DIMENSIONS DE L'ASSISE |         |           | DIMENSIONS DU DOSSIER |         |   |    |    |    |                      |  |  |                        |  |  |                       |  |  |   |   |   |   |   |   |   |   |       |    |      |      |      |           |    |         |        |     |      |     |     |         |     |         |
|   |  |  | L  | P   | H       | L                      | P       | H         | L                     | H       |   |    |    |    |                      |  |  |                        |  |  |                       |  |  |   |   |   |   |   |   |   |   |       |    |      |      |      |           |    |         |        |     |      |     |     |         |     |         |
|   |  |  | PO 24  | 25  | 42      | 20.5                   | 17.5    | 17.5-21.5 | 19                    | 21.5-24 |   |    |    |    |                      |  |  |                        |  |  |                       |  |  |   |   |   |   |   |   |   |   |       |    |      |      |      |           |    |         |        |     |      |     |     |         |     |         |
| MM 610  | 635  | 1067   | 521  | 445 | 445-546 | 483                    | 546-610 |           |                       |         |   |    |    |    |                      |  |  |                        |  |  |                       |  |  |   |   |   |   |   |   |   |   |       |    |      |      |      |           |    |         |        |     |      |     |     |         |     |         |
| <p>RTA 2  1 par boîte</p>  |  |  |  |     |         |                        |         |           |                       |         |   |    |    |    |                      |  |  |                        |  |  |                       |  |  |   |   |   |   |   |   |   |   |       |    |      |      |      |           |    |         |        |     |      |     |     |         |     |         |
|  <p><b>Fauteuil à basculements multiples à DM</b><br/>TFC : 1.5 V.   1.37 M<br/>Poids unitaire : 42 LB   19.1 KG<br/>Poids - boîte : 46 LB   20.87 KG<br/>Volume - boîte : 9.75 P<sup>3</sup>   0.27 M<sup>3</sup></p>                    |  <p><b>RÉGLAGES</b><br/>(1) Tension basc.<br/>(2) Régl. pneum. hauteur<br/>(6) Haut. dos./sout. lomb.<br/>(7) Bloc. basc. avant<br/>(9) Comm. cont. bloc. basc. Basc. central</p>    | <p>Caractéristiques ergonomiques :<br/>A, B, C, D, F, G, H, M, N, Q, S</p> | <table border="1"> <thead> <tr> <th colspan="3">DIMENSIONS HORS TOUT</th> <th colspan="3">DIMENSIONS DE L'ASSISE</th> <th colspan="3">DIMENSIONS DU DOSSIER</th> </tr> <tr> <th>L</th><th>P</th><th>H</th> <th>L</th><th>P</th><th>H</th> <th>L</th><th>H</th> </tr> </thead> <tbody> <tr> <td>PO 24</td><td>25</td><td>36</td> <td>20.5</td><td>17.5</td><td>17.5-21.5</td> <td>19</td><td>15.5-18</td> </tr> <tr> <td>MM 610</td><td>635</td><td>914</td> <td>521</td><td>445</td><td>445-546</td> <td>483</td><td>394-457</td> </tr> </tbody> </table>  |     |         |                        |         |           |                       |         |   |    |    |    | DIMENSIONS HORS TOUT |  |  | DIMENSIONS DE L'ASSISE |  |  | DIMENSIONS DU DOSSIER |  |  | L | P | H | L | P | H | L | H | PO 24 | 25 | 36   | 20.5 | 17.5 | 17.5-21.5 | 19 | 15.5-18 | MM 610 | 635 | 914  | 521 | 445 | 445-546 | 483 | 394-457 |
|   |  |  | DIMENSIONS HORS TOUT   |     |         | DIMENSIONS DE L'ASSISE |         |           | DIMENSIONS DU DOSSIER |         |   |    |    |    |                      |  |  |                        |  |  |                       |  |  |   |   |   |   |   |   |   |   |       |    |      |      |      |           |    |         |        |     |      |     |     |         |     |         |
|   |  |  | L  | P   | H       | L                      | P       | H         | L                     | H       |   |    |    |    |                      |  |  |                        |  |  |                       |  |  |   |   |   |   |   |   |   |   |       |    |      |      |      |           |    |         |        |     |      |     |     |         |     |         |
|   |  |  | PO 24  | 25  | 36      | 20.5                   | 17.5    | 17.5-21.5 | 19                    | 15.5-18 |   |    |    |    |                      |  |  |                        |  |  |                       |  |  |   |   |   |   |   |   |   |   |       |    |      |      |      |           |    |         |        |     |      |     |     |         |     |         |
| MM 610  | 635  | 914  | 521  | 445 | 445-546 | 483                    | 394-457 |           |                       |         |   |    |    |    |                      |  |  |                        |  |  |                       |  |  |   |   |   |   |   |   |   |   |       |    |      |      |      |           |    |         |        |     |      |     |     |         |     |         |
| <p>RTA 2  1 par boîte</p>  |  |  |  |     |         |                        |         |           |                       |         |   |    |    |    |                      |  |  |                        |  |  |                       |  |  |   |   |   |   |   |   |   |   |       |    |      |      |      |           |    |         |        |     |      |     |     |         |     |         |
|  <p><b>Fauteuil à basculements multiples à DH</b><br/>TFC : 1.75 V.   1.6 M<br/>Poids unitaire : 42 LB   19.1 KG<br/>Poids - boîte : 46 LB   20.87 KG<br/>Volume - boîte : 9.75 P<sup>3</sup>   0.27 M<sup>3</sup></p>                   |  <p><b>RÉGLAGES</b><br/>(1) Tension basc.<br/>(2) Régl. pneum. hauteur<br/>(3) Inclinaison dossier<br/>(6) Haut. dos./sout. lomb.<br/>(9) Comm. cont. bloc. basc. Basc. central</p> | <p>Caractéristiques ergonomiques :<br/>A, B, C, D, F, G, H, M, N, Q, S</p> | <table border="1"> <thead> <tr> <th colspan="3">DIMENSIONS HORS TOUT</th> <th colspan="3">DIMENSIONS DE L'ASSISE</th> <th colspan="3">DIMENSIONS DU DOSSIER</th> </tr> <tr> <th>L</th><th>P</th><th>H</th> <th>L</th><th>P</th><th>H</th> <th>L</th><th>H</th> </tr> </thead> <tbody> <tr> <td>PO 24</td><td>25</td><td>42.5</td> <td>20.5</td><td>17</td><td>16.5-21.5</td> <td>19</td><td>21.5-24</td> </tr> <tr> <td>MM 610</td><td>635</td><td>1080</td> <td>521</td><td>432</td><td>419-546</td> <td>483</td><td>546-610</td> </tr> </tbody> </table> |     |         |                        |         |           |                       |         |   |    |    |    | DIMENSIONS HORS TOUT |  |  | DIMENSIONS DE L'ASSISE |  |  | DIMENSIONS DU DOSSIER |  |  | L | P | H | L | P | H | L | H | PO 24 | 25 | 42.5 | 20.5 | 17   | 16.5-21.5 | 19 | 21.5-24 | MM 610 | 635 | 1080 | 521 | 432 | 419-546 | 483 | 546-610 |
|   |  |  | DIMENSIONS HORS TOUT   |     |         | DIMENSIONS DE L'ASSISE |         |           | DIMENSIONS DU DOSSIER |         |   |    |    |    |                      |  |  |                        |  |  |                       |  |  |   |   |   |   |   |   |   |   |       |    |      |      |      |           |    |         |        |     |      |     |     |         |     |         |
|   |  |  | L  | P   | H       | L                      | P       | H         | L                     | H       |   |    |    |    |                      |  |  |                        |  |  |                       |  |  |   |   |   |   |   |   |   |   |       |    |      |      |      |           |    |         |        |     |      |     |     |         |     |         |
|   |  |  | PO 24  | 25  | 42.5    | 20.5                   | 17      | 16.5-21.5 | 19                    | 21.5-24 |   |    |    |    |                      |  |  |                        |  |  |                       |  |  |   |   |   |   |   |   |   |   |       |    |      |      |      |           |    |         |        |     |      |     |     |         |     |         |
| MM 610  | 635  | 1080   | 521  | 432 | 419-546 | 483                    | 546-610 |           |                       |         |   |    |    |    |                      |  |  |                        |  |  |                       |  |  |   |   |   |   |   |   |   |   |       |    |      |      |      |           |    |         |        |     |      |     |     |         |     |         |
| <p>RTA 2  1 par boîte</p>  |  |  |  |     |         |                        |         |           |                       |         |   |    |    |    |                      |  |  |                        |  |  |                       |  |  |   |   |   |   |   |   |   |   |       |    |      |      |      |           |    |         |        |     |      |     |     |         |     |         |
|  <p><b>Fauteuil à basc. multiples à DB, ass. incl. vers l'avant</b><br/>TFC : 1.5 V.   1.37 M<br/>Poids unitaire : 40 LB   18.2 KG<br/>Poids - boîte : 44 LB   19.96 KG<br/>Volume - boîte : 9.75 P<sup>3</sup>   0.27 M<sup>3</sup></p> |  <p><b>RÉGLAGES</b><br/>(1) Tension basc.<br/>(2) Régl. pneum. hauteur<br/>Inclinaison dossier<br/>(6) Haut. dos./sout. lomb.<br/>(9) Comm. cont. bloc. basc. Basc. central</p>     | <p>Caractéristiques ergonomiques :<br/>A, B, C, D, F, G, H, M, N, Q, S</p> | <table border="1"> <thead> <tr> <th colspan="3">DIMENSIONS HORS TOUT</th> <th colspan="3">DIMENSIONS DE L'ASSISE</th> <th colspan="3">DIMENSIONS DU DOSSIER</th> </tr> <tr> <th>L</th><th>P</th><th>H</th> <th>L</th><th>P</th><th>H</th> <th>L</th><th>H</th> </tr> </thead> <tbody> <tr> <td>PO 24</td><td>25</td><td>36.5</td> <td>20.5</td><td>17</td><td>16.5-21.5</td> <td>19</td><td>15.5-18</td> </tr> <tr> <td>MM 610</td><td>635</td><td>927</td> <td>521</td><td>432</td><td>419-546</td> <td>483</td><td>394-457</td> </tr> </tbody> </table>  |     |         |                        |         |           |                       |         |   |    |    |    | DIMENSIONS HORS TOUT |  |  | DIMENSIONS DE L'ASSISE |  |  | DIMENSIONS DU DOSSIER |  |  | L | P | H | L | P | H | L | H | PO 24 | 25 | 36.5 | 20.5 | 17   | 16.5-21.5 | 19 | 15.5-18 | MM 610 | 635 | 927  | 521 | 432 | 419-546 | 483 | 394-457 |
|   |  |  | DIMENSIONS HORS TOUT   |     |         | DIMENSIONS DE L'ASSISE |         |           | DIMENSIONS DU DOSSIER |         |   |    |    |    |                      |  |  |                        |  |  |                       |  |  |   |   |   |   |   |   |   |   |       |    |      |      |      |           |    |         |        |     |      |     |     |         |     |         |
|   |  |  | L  | P   | H       | L                      | P       | H         | L                     | H       |   |    |    |    |                      |  |  |                        |  |  |                       |  |  |   |   |   |   |   |   |   |   |       |    |      |      |      |           |    |         |        |     |      |     |     |         |     |         |
|   |  |  | PO 24  | 25  | 36.5    | 20.5                   | 17      | 16.5-21.5 | 19                    | 15.5-18 |   |    |    |    |                      |  |  |                        |  |  |                       |  |  |   |   |   |   |   |   |   |   |       |    |      |      |      |           |    |         |        |     |      |     |     |         |     |         |
| MM 610  | 635  | 927  | 521  | 432 | 419-546 | 483                    | 394-457 |           |                       |         |   |    |    |    |                      |  |  |                        |  |  |                       |  |  |   |   |   |   |   |   |   |   |       |    |      |      |      |           |    |         |        |     |      |     |     |         |     |         |
| <p>RTA 2  1 par boîte</p>  |  |  |  |     |         |                        |         |           |                       |         |   |    |    |    |                      |  |  |                        |  |  |                       |  |  |   |   |   |   |   |   |   |   |       |    |      |      |      |           |    |         |        |     |      |     |     |         |     |         |

| DESCRIPTION   | CARACTÉRISTIQUES   | MODÈLE  | GRADES DE TEXTILE DE SÉRIE |          |                               |          |          |                              |     |          |      |      |      |      |
|---|--|---|----------------------------|----------|-------------------------------|----------|----------|------------------------------|-----|----------|------|------|------|------|
|   |  |   | 1                          | 2        | 3                             | 4        | 5        | 6                            | 7   | 8        | 9    | 10   | 11   | 12   |
|  <p><b>Fauteuil fonctionnel à DB</b><br/>                     TFC : 1.5 V.   1.37 M<br/>                     Poids unitaire : 33 LB   15 KG<br/>                     Poids - boîte : 36 LB   16.33 KG<br/>                     Volume - boîte : 7 P<sup>3</sup>   0.19 M<sup>3</sup></p>     |  <p><b>RÉGLAGES</b><br/>                     (2) Régl. pneum. hauteur<br/>                     (8) Régl. manuel prof. assise</p> <p>Caractéristiques ergonomiques :<br/>                     C, E, H, M, N, Q</p> | <b>2341-6</b>   | 528                        | 576      | 617                           | 663      | 740      | 810                          | 881 | 942      | 1019 | 1091 | 1188 | 1326 |
|   |  | <b>DIMENSIONS HORS TOUT</b>   |                            |          | <b>DIMENSIONS DE L'ASSISE</b> |          |          | <b>DIMENSIONS DU DOSSIER</b> |     |          |      |      |      |      |
|   |  | <b>L</b>  | <b>P</b>                   | <b>H</b> | <b>L</b>                      | <b>P</b> | <b>H</b> | <b>L</b>                     |     | <b>H</b> |      |      |      |      |
|   |  | PO 24   | 23.5                       | 38       | 20.5                          | 16-17.5  | 17-22    | 19                           |     | 19       |      |      |      |      |
|   |  | MM 610  | 597                        | 965      | 521                           | 406-445  | 432-559  | 483                          |     | 483      |      |      |      |      |
|   | <b>RTA 2</b>   |  | 1 par boîte                |          |                               |          |          |                              |     |          |      |      |      |      |
|  <p><b>Chaise fonctionnelle à DB</b><br/>                     TFC : 1.5 V.   1.37 M<br/>                     Poids unitaire : 27 LB   12.3 KG<br/>                     Poids - boîte : 30 LB   13.61 KG<br/>                     Volume - boîte : 5.5 P<sup>3</sup>   0.15 M<sup>3</sup></p> |  <p><b>RÉGLAGES</b><br/>                     (2) Régl. pneum. hauteur<br/>                     (8) Régl. manuel prof. assise</p> <p>Caractéristiques ergonomiques :<br/>                     C, E, M, N</p>       | <b>2343-6</b>   | 415                        | 463      | 504                           | 550      | 627      | 697                          | 768 | 829      | 906  | 978  | 1075 | 1213 |
|   |  | <b>DIMENSIONS HORS TOUT</b>   |                            |          | <b>DIMENSIONS DE L'ASSISE</b> |          |          | <b>DIMENSIONS DU DOSSIER</b> |     |          |      |      |      |      |
|   |  | <b>L</b>  | <b>P</b>                   | <b>H</b> | <b>L</b>                      | <b>P</b> | <b>H</b> | <b>L</b>                     |     | <b>H</b> |      |      |      |      |
|   |  | PO 21   | 23.5                       | 38       | 20.5                          | 16-17.5  | 17-22    | 19                           |     | 19       |      |      |      |      |
|   |  | MM 533  | 597                        | 965      | 521                           | 406-445  | 432-559  | 483                          |     | 483      |      |      |      |      |
|   | <b>RTA 2</b>   |  | 1 par boîte                |          |                               |          |          |                              |     |          |      |      |      |      |

# sièges polyvalents

|   |                                  |   |                        |   |                |
|---|----------------------------------|---|------------------------|---|----------------|
|    | Factor .....150                  |    | Enterprise.....26      |    | Key .....155   |
|    | Beach .....117                   |    | Erin .....149          |    | Layne.....156  |
|    | Beam - sièges sur poutre.....118 |    | Factor .....150        |    | Lite .....158  |
|    | Caprice .....126                 |    | File Buddy.....151     |    | Locust.....162 |
|    | Chap .....128                    |    | Flap .....152          |    | Malaga.....53  |
|  | Comet.....130                    |  | Granada Deluxe .....39 |  | Marche.....163 |
|  | Diplomat.....132                 |  | Islands.....154        |  | Mayne.....165  |
|  | Duet.....133                     |  | Kate.....274           |  | ML.....277     |

# sièges polyvalents

|   |                          |   |                     |   |               |
|---|--------------------------|---|---------------------|---|---------------|
|    | Moda.....166             |    | Sonic .....186      |  | Tye.....101   |
|    | ObusForme Comfort.....62 |    | Spritz.....201      |  | Vion.....218  |
|    | Popcorn .....169         |    | Spyker .....205     |  | Zoma .....224 |
|    | Rebound .....174         |    | Stream .....206     |   |               |
|    | Roma imbricabile.....178 |    | Supra.....85        |   |               |
|  | Sas .....180             |  | Synopsis.....90     |   |               |
|  | Sidero.....182           |  | Traditional .....93 |   |               |
|  | Solo.....75              |  | Twilight .....214   |   |               |

BAKHITA



modèle 6750



modèle 6751



modèle 6754



modèle 6785

CARACTÉRISTIQUES DE SÉRIE

- Un siège empilable aussi confortable et léger que robuste et durable.
- Le Bakhita est un siège tout en polymère pouvant être utilisé autant à l'intérieur qu'à l'extérieur. Les produits doivent être rangés à l'intérieur lorsque les conditions météorologiques sont mauvaises ou extrêmes. Se reporter à la garantie visant le mobilier extérieur de Global pour de plus amples renseignements.
- Le siège est conçu pour résister aux intempéries, aux rayons UV et aux taches et ne rouillera pas (aucune pièce en métal).
- Les sièges d'hauteur régulière avec assise et dossier en polymère (6750, 6751) peuvent être utilisés dans des salles d'IMR.
- Deux matériaux moulés simultanément composent le siège - à l'intérieur, une structure en nylon procure de la robustesse; à l'extérieur, une enveloppe en polypropylène stable à la lumière.
- Seul un bâti fabriqué à cette fin peut recevoir une assise rembourrée. Il n'est donc pas possible d'ajouter sur place une assise rembourrée à un siège tout en plastique.
- Les assises rembourrées sont fixes et non amovibles.
- Les pieds des sièges sont munis de série de patins translucides qui ne marquent pas et qui conviennent à la fois pour les planchers recouverts d'une moquette ou les planchers à revêtement dur.
- Choix de rembourrage : tissus, vinyles ou cuirs. Les modèles garnis d'un vinyle ou cuir peuvent présenter des piqûres sur les coussins d'assise ou de dossier, s'il y a lieu.
- Un vinyle conçu des pour applications marines ou un textile Sunbrella offrant une résistance aux UV est recommandé si le siège doit être utilisé à l'extérieur.
- Les sièges sont offerts dans un choix de trois teintes, soit fusain (CHA), alliage (ALY), et lait (MLK).
- Les tables peuvent être utilisées à l'extérieur et sont offertes en deux hauteurs : hauteur assise ou bar.
- Les tables sont offertes de série avec un piètement argenté et un dessus de teinte lait (MLK).

|                  | Capacité d'empilage des sièges Bakhita |           |
|------------------|--|-----------|
|                  | Sur le chariot                         | Au sol    |
| <b>Chaises</b>   |  |           |
| 6751, 6753       | jusqu'à 12                             | jusqu'à 8 |
| 6754, 6755       | s.o.                                   | jusqu'à 4 |
| <b>Fauteuils</b> |  |           |
| 6750, 6752       | jusqu'à 10                             | jusqu'à 8 |

DESCRIPTION

CARACTÉRISTIQUES

MODÈLE

GRADES DE TEXTILE DE SÉRIE



Fauteuil, assise et dossier en polymère

TFC : s.o.  
Poids unitaire : 12 LB | 5,5 KG  
Poids - boîte : 14,25 LB | 6,46 KG  
Volume - boîte : 13,5 P<sup>3</sup> | 0,38 M<sup>3</sup>

Empilage - jusqu'à 8 sièges au sol.  
Empilage - jusqu'à 10 sièges sur le chariot.

Prix courant

6750 340

| PO | DIMENSIONS HORS TOUT |   |   | DIMENSIONS DE L'ASSISE |   |   | DIMENSIONS DU DOSSIER |   |
|----|----------------------|---|---|------------------------|---|---|-----------------------|---|
|    | L                    | P | H | L                      | P | H | L                     | H |

|    |      |     |      |     |     |       |     |      |
|----|------|-----|------|-----|-----|-------|-----|------|
| PO | 22,5 | 21  | 31,5 | 16  | 16  | 17,25 | 17  | 14,5 |
| MM | 572  | 533 | 800  | 406 | 406 | 438   | 432 | 368  |

RTA 00

4 par boîte (prix et caractéristiques pour un siège uniquement)



Chaise, assise et dossier en polymère

TFC : s.o.  
Poids unitaire : 11 LB | 5 KG  
Poids - boîte : 13 LB | 5,9 KG  
Volume - boîte : 11,5 P<sup>3</sup> | 0,32 M<sup>3</sup>

Empilage - jusqu'à 8 sièges au sol.  
Empilage - jusqu'à 12 sièges sur le chariot.

Prix courant

6751 306

| PO | DIMENSIONS HORS TOUT |   |   | DIMENSIONS DE L'ASSISE |   |   | DIMENSIONS DU DOSSIER |   |
|----|----------------------|---|---|------------------------|---|---|-----------------------|---|
|    | L                    | P | H | L                      | P | H | L                     | H |

|    |     |     |      |     |     |       |     |      |
|----|-----|-----|------|-----|-----|-------|-----|------|
| PO | 18  | 21  | 31,5 | 16  | 16  | 17,25 | 17  | 14,5 |
| MM | 457 | 533 | 800  | 406 | 406 | 438   | 432 | 368  |

RTA 00

4 par boîte (prix et caractéristiques pour un siège uniquement)



Fauteuil, assise rembourrée et dossier en polymère

TFC : 0,75 V. | 0,69 M  
Poids unitaire : 13 LB | 5,9 KG  
Poids - boîte : 16 LB | 7,26 KG  
Volume - boîte : 13,5 P<sup>3</sup> | 0,38 M<sup>3</sup>

Empilage - jusqu'à 8 sièges au sol.  
Empilage - jusqu'à 12 sièges sur le chariot.



|      | 1   | 2   | 3   | 4   | 5   | 6   | 7   | 8   | 9   | 10  | 11  | 12  |
|------|-----|-----|-----|-----|-----|-----|-----|-----|-----|-----|-----|-----|
| 6752 | 410 | 434 | 454 | 478 | 516 | 551 | 586 | 617 | 655 | 691 | 740 | 809 |

| PO | DIMENSIONS HORS TOUT |   |   | DIMENSIONS DE L'ASSISE |   |   | DIMENSIONS DU DOSSIER |   |
|----|----------------------|---|---|------------------------|---|---|-----------------------|---|
|    | L                    | P | H | L                      | P | H | L                     | H |

|    |      |     |      |     |     |     |     |      |
|----|------|-----|------|-----|-----|-----|-----|------|
| PO | 22,5 | 21  | 31,5 | 16  | 16  | 18  | 17  | 14,5 |
| MM | 572  | 533 | 800  | 406 | 406 | 457 | 432 | 368  |

RTA 00

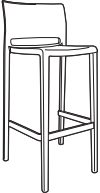
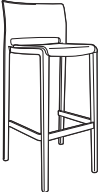
3 par boîte (prix et caractéristiques pour un siège uniquement)

| DESCRIPTION   | CARACTÉRISTIQUES  | MODÈLE                      | GRADES DE TEXTILE DE SÉRIE                                      |          |                               |          |          |                              |          |     |     |     |     |     |
|---|---|-----------------------------|---|----------|-------------------------------|----------|----------|------------------------------|----------|-----|-----|-----|-----|-----|
|   |   |                             | 1   | 2        | 3                             | 4        | 5        | 6                            | 7        | 8   | 9   | 10  | 11  | 12  |
|  <p><b>Chaise, assise rembourrée et dossier en polymère</b><br/>                     TFC : 0.75 V.   0.69 M<br/>                     Poids unitaire : 12 LB   5.5 KG<br/>                     Poids - boîte : 14.67 LB   6.65 KG<br/>                     Volume - boîte : 11.5 P<sup>3</sup>   0.32 M<sup>3</sup></p>                     | Empilage - jusqu'à 8 sièges au sol.<br>Empilage - jusqu'à 12 sièges sur le chariot. | <b>6753</b>                 | 376   | 400      | 420                           | 444      | 482      | 517                          | 552      | 583 | 621 | 657 | 706 | 775 |
|   |   | <b>DIMENSIONS HORS TOUT</b> |   |          | <b>DIMENSIONS DE L'ASSISE</b> |          |          | <b>DIMENSIONS DU DOSSIER</b> |          |     |     |     |     |     |
|   |   | <b>L</b>                    | <b>P</b>  | <b>H</b> | <b>L</b>                      | <b>P</b> | <b>H</b> | <b>L</b>                     | <b>H</b> |     |     |     |     |     |
|   |   | PO 18                       | 21  | 31.5     | 16                            | 16       | 18       | 17                           | 14.5     |     |     |     |     |     |
|   |   | MM 457                      | 533   | 800      | 406                           | 406      | 457      | 432                          | 368      |     |     |     |     |     |
|   |   | <b>RTA 00</b>               | 3 par boîte (prix et caractéristiques pour un siège uniquement) |          |                               |          |          |                              |          |     |     |     |     |     |
|  <p><b>Tabouret de bar sans acc., assise et dossier en polymère</b><br/>                     TFC : s.o.<br/>                     Poids unitaire : 13 LB   5.9 KG<br/>                     Poids - boîte : 15 LB   6.8 KG<br/>                     Volume - boîte : 12.75 P<sup>3</sup>   0.36 M<sup>3</sup></p>                            | Empilage - jusqu'à 4 sièges au sol.   | <b>6754</b>                 | 472   |          |                               |          |          |                              |          |     |     |     |     |     |
|   |   | <b>DIMENSIONS HORS TOUT</b> |   |          | <b>DIMENSIONS DE L'ASSISE</b> |          |          | <b>DIMENSIONS DU DOSSIER</b> |          |     |     |     |     |     |
|   |   | <b>L</b>                    | <b>P</b>  | <b>H</b> | <b>L</b>                      | <b>P</b> | <b>H</b> | <b>L</b>                     | <b>H</b> |     |     |     |     |     |
|   |   | PO 19.25                    | 18.75   | 40.5     | 14                            | 15       | 30       | 17                           | 10.5     |     |     |     |     |     |
|   |   | MM 489                      | 476   | 1029     | 356                           | 381      | 762      | 432                          | 267      |     |     |     |     |     |
|   |   | <b>RTA 00</b>               | 4 par boîte (prix et caractéristiques pour un siège uniquement) |          |                               |          |          |                              |          |     |     |     |     |     |
|  <p><b>Tabouret de bar sans acc., assise rembourrée et dossier en polymère</b><br/>                     TFC : 0.75 V.   0.69 M<br/>                     Poids unitaire : 14 LB   6.4 KG<br/>                     Poids - boîte : 16.67 LB   7.56 KG<br/>                     Volume - boîte : 12.75 P<sup>3</sup>   0.36 M<sup>3</sup></p> | Empilage - jusqu'à 4 sièges au sol.   | <b>6755</b>                 | 539   | 563      | 583                           | 607      | 645      | 680                          | 715      | 746 | 784 | 820 | 869 | 938 |
|   |   | <b>DIMENSIONS HORS TOUT</b> |   |          | <b>DIMENSIONS DE L'ASSISE</b> |          |          | <b>DIMENSIONS DU DOSSIER</b> |          |     |     |     |     |     |
|   |   | <b>L</b>                    | <b>P</b>  | <b>H</b> | <b>L</b>                      | <b>P</b> | <b>H</b> | <b>L</b>                     | <b>H</b> |     |     |     |     |     |
|   |   | PO 19.25                    | 18.75   | 40.5     | 14                            | 15       | 30.75    | 17                           | 10.5     |     |     |     |     |     |
|   |   | MM 489                      | 476   | 1029     | 356                           | 381      | 781      | 432                          | 267      |     |     |     |     |     |
|   |   | <b>RTA 00</b>               | 3 par boîte (prix et caractéristiques pour un siège uniquement) |          |                               |          |          |                              |          |     |     |     |     |     |
|   |   |                             | Prix courant  |          |                               |          |          |                              |          |     |     |     |     |     |
|   |   | <b>6756</b>                 | 367   |          |                               |          |          |                              |          |     |     |     |     |     |
|  <p><b>Chariot</b><br/>                     TFC : s.o.<br/>                     Poids unitaire : 10 LB   4.5 KG<br/>                     Poids - boîte : 11 LB   4.99 KG<br/>                     Volume - boîte : 2.4 P<sup>3</sup>   0.06 M<sup>3</sup></p>  |   | <b>6780</b>                 |   |          |                               |          |          |                              |          |     |     |     |     |     |
|   |   | <b>DIMENSIONS HORS TOUT</b> |   |          | <b>DIMENSIONS DE L'ASSISE</b> |          |          | <b>DIMENSIONS DU DOSSIER</b> |          |     |     |     |     |     |
|   |   | <b>L</b>                    | <b>P</b>  | <b>H</b> | <b>L</b>                      | <b>P</b> | <b>H</b> | <b>L</b>                     | <b>H</b> |     |     |     |     |     |
|   |   | PO 20.75                    | 23  | 9.25     | -                             | -        | -        | -                            | -        |     |     |     |     |     |
|   |   | MM 527                      | 584   | 235      | -                             | -        | -        | -                            | -        |     |     |     |     |     |
|   |   | <b>RTA 00</b>               | 1 par boîte   |          |                               |          |          |                              |          |     |     |     |     |     |
|   |   |                             | Prix courant  |          |                               |          |          |                              |          |     |     |     |     |     |
|   |   | <b>6780</b>                 | 731   |          |                               |          |          |                              |          |     |     |     |     |     |
|  <p><b>Table circulaire</b><br/>                     TFC : s.o.<br/>                     Poids unitaire : 34 LB   15.5 KG<br/>                     Poids - boîte : 40 LB   18.14 KG<br/>                     Volume - boîte : 4.5 P<sup>3</sup>   0.12 M<sup>3</sup></p>   |   | <b>6780</b>                 |   |          |                               |          |          |                              |          |     |     |     |     |     |
|   |   | <b>DIMENSIONS HORS TOUT</b> |   |          | <b>DIMENSIONS DE L'ASSISE</b> |          |          | <b>DIMENSIONS DU DOSSIER</b> |          |     |     |     |     |     |
|   |   | <b>L</b>                    | <b>P</b>  | <b>H</b> | <b>L</b>                      | <b>P</b> | <b>H</b> | <b>L</b>                     | <b>H</b> |     |     |     |     |     |
|   |   | PO 28.5                     | 28.5  | 29.5     | -                             | -        | -        | -                            | -        |     |     |     |     |     |
|   |   | MM 724                      | 724   | 1029     | -                             | -        | -        | -                            | -        |     |     |     |     |     |
|   |   | <b>RTA 6</b>                | 3 boîtes  |          |                               |          |          |                              |          |     |     |     |     |     |



| DESCRIPTION | CARACTÉRISTIQUES | MODÈLE | GRADES DE TEXTILE DE SÉRIE |
|-------------|------------------|--------|----------------------------|
|-------------|------------------|--------|----------------------------|

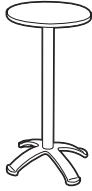

**Table circulaire - hauteur bar**  
TFC : s.o.  
Poids unitaire : 34.5 LB | 15.7 KG  
Poids - boîte : 41 LB | 18.6 KG  
Volume - boîte : 4.5 P³ | 0.12 M³

| Prix courant         |      |          |                        |   |   |                       |   |  |
|----------------------|------|----------|------------------------|---|---|-----------------------|---|--|
| 6781 822             |      |          |                        |   |   |                       |   |  |
| DIMENSIONS HORS TOUT |      |          | DIMENSIONS DE L'ASSISE |   |   | DIMENSIONS DU DOSSIER |   |  |
| L                    | P    | H        | L                      | P | H | L                     | H |  |
| PO 28,5              | 28,5 | 40       | -                      | - | - | -                     | - |  |
| MM 724               | 724  | 1016     | -                      | - | - | -                     | - |  |
| RTA 8                |      | 3 boîtes |                        |   |   |                       |   |  |



**Table carrée**  
TFC : s.o.  
Poids unitaire : 36.5 LB | 16.6 KG  
Poids - boîte : 42.5 LB | 19.28 KG  
Volume - boîte : 4.5 P³ | 0.12 M³

| Prix courant         |      |          |                        |   |   |                       |   |  |
|----------------------|------|----------|------------------------|---|---|-----------------------|---|--|
| 6785 801             |      |          |                        |   |   |                       |   |  |
| DIMENSIONS HORS TOUT |      |          | DIMENSIONS DE L'ASSISE |   |   | DIMENSIONS DU DOSSIER |   |  |
| L                    | P    | H        | L                      | P | H | L                     | H |  |
| PO 28,5              | 28,5 | 29,5     | -                      | - | - | -                     | - |  |
| MM 724               | 724  | 749      | -                      | - | - | -                     | - |  |
| RTA 8                |      | 3 boîtes |                        |   |   |                       |   |  |

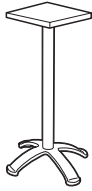

**Table carrée - hauteur bar**  
TFC : s.o.  
Poids unitaire : 37 LB | 16.8 KG  
Poids - boîte : 43.5 LB | 19.73 KG  
Volume - boîte : 4.5 P³ | 0.12 M³

| Prix courant         |      |          |                        |   |   |                       |   |  |
|----------------------|------|----------|------------------------|---|---|-----------------------|---|--|
| 6786 893             |      |          |                        |   |   |                       |   |  |
| DIMENSIONS HORS TOUT |      |          | DIMENSIONS DE L'ASSISE |   |   | DIMENSIONS DU DOSSIER |   |  |
| L                    | P    | H        | L                      | P | H | L                     | H |  |
| PO 28,5              | 28,5 | 40       | -                      | - | - | -                     | - |  |
| MM 724               | 724  | 1016     | -                      | - | - | -                     | - |  |
| RTA 8                |      | 3 boîtes |                        |   |   |                       |   |  |

## BEACH



modèle 4077





modèle 4078

### CARACTÉRISTIQUES DE SÉRIE

- D'élégants sièges en bois dotés d'un dossier rembourré ou à lattes en bois.
- Le bâti est fabriqué en hêtre.
- Les pieds sont munis de patins en polypropylène blanc qui ne marquent pas et qui conviennent à la fois pour les planchers recouverts d'une moquette ou les planchers à revêtement dur.
- Les coussins d'assise sont fixes et non amovibles.
- Les coussins sont fabriqués de mousse à haute élasticité; les sièges sont dotés d'une suspension à sangles synthétiques caoutchoutées pour plus de confort.
- Choix de rembourrage : tissus, vinyles ou cuirs. Les modèles garnis d'un vinyle ou cuir peuvent présenter des piqûres sur les coussins d'assise ou de dossier, s'il y a lieu.

### CARACTÉRISTIQUES EN OPTION

- Les finis bois offerts sont absolu (AAM), nuit (ASM), noir (BKM), cerisier (ACM), chêne foncé (EOM), espresso (ECM), bois fruitier (TFM), gris (HGM), miel (AHM), acajou (TMM), érable (AVM), Noce Biondo (NBM), Noce Grigio (NGM), Noce Leggero (NEM), Noce Medio (NMM), noyer moyen (MWM), noyer naturel (NLW), palissandre (SKM), noyer (TWM), crème WC (WTM), blanc (WHM) et cerisier d'hiver (WCM). À préciser.

| DESCRIPTION   | CARACTÉRISTIQUES          | MODÈLE                               | GRADES DE TEXTILE DE SÉRIE |       |  |      |      |                                     |      |      |      |      |      |      |  |
|---|---------------------------|--------------------------------------|----------------------------|-------|--|------|------|-------------------------------------|------|------|------|------|------|------|--|
|   |                           |                                      | 1                          | 2     | 3                                      | 4    | 5    | 6                                   | 7    | 8    | 9    | 10   | 11   | 12   |  |
|  <p><b>Fauteuil d'invité à dossier rembourré</b><br/>                     TFC : 1 V.   0.91 M<br/>                     Poids unitaire : 15 LB   6.8 KG<br/>                     Poids - boîte : 20 LB   9.07 KG<br/>                     Volume - boîte : 13.25 P<sup>3</sup>   0.37 M<sup>3</sup></p> | Ce siège ne s'empile pas. | <b>4077</b>                          | 746                        | 778   | 805                                    | 836  | 887  | 934                                 | 981  | 1022 | 1073 | 1121 | 1186 | 1278 |  |
|   |                           | <b>DIMENSIONS HORS TOUT</b><br>L P H |                            |       | <b>DIMENSIONS DE L'ASSISE</b><br>L P H |      |      | <b>DIMENSIONS DU DOSSIER</b><br>L H |      |      |      |      |      |      |  |
|   |                           | PO                                   | 22                         | 22.25 | 33.5                                   | 19.5 | 18.5 | 18.75                               | 19.5 | 15.5 |      |      |      |      |  |
|   |                           | MM                                   | 559                        | 565   | 851                                    | 495  | 470  | 476                                 | 495  | 394  |      |      |      |      |  |
|   |                           | <b>RTA 00</b>                        | 1 par boîte                |       |  |      |      |                                     |      |      |      |      |      |      |  |
|  <p><b>Fauteuil d'invité à dossier à lattes</b><br/>                     TFC : 1 V.   0.91 M<br/>                     Poids unitaire : 15 LB   6.8 KG<br/>                     Poids - boîte : 20 LB   9.07 KG<br/>                     Volume - boîte : 13.25 P<sup>3</sup>   0.37 M<sup>3</sup></p> | Ce siège ne s'empile pas. | <b>4078</b>                          | 746                        | 778   | 805                                    | 836  | 887  | 934                                 | 981  | 1022 | 1073 | 1121 | 1186 | 1278 |  |
|   |                           | <b>DIMENSIONS HORS TOUT</b><br>L P H |                            |       | <b>DIMENSIONS DE L'ASSISE</b><br>L P H |      |      | <b>DIMENSIONS DU DOSSIER</b><br>L H |      |      |      |      |      |      |  |
|   |                           | PO                                   | 22                         | 22.25 | 33.5                                   | 19.5 | 19   | 18.75                               | 19.5 | 15.5 |      |      |      |      |  |
|   |                           | MM                                   | 559                        | 565   | 851                                    | 495  | 483  | 476                                 | 495  | 394  |      |      |      |      |  |
|   |                           | <b>RTA 00</b>                        | 1 par boîte                |       |  |      |      |                                     |      |      |      |      |      |      |  |

## BEAM - SIÈGES SUR POUTRE



modèles illustrés : 6500S3, 6500A9, 6507-T2, 6500A8, 6690 et 6691.





### CARACTÉRISTIQUES DE SÉRIE









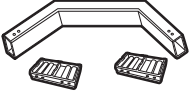

- Outre les poutres, tables et autres éléments universels présentés à la section Sonic de la liste de prix, les modules-sièges de diverses gammes sont regroupés ici pour donner un aperçu complet de la collection de sièges sur poutre.
- Les poutres sont offertes dans un fini noir uniquement. Les pieds en T, qui présentent des garnitures et embouts anti-éraflures noirs, sont offerts dans un fini chromé uniquement.
- Les poutres de coin permettent de créer un coin à angle droit. Seuls des modules-tables peuvent y être assujettis.
- Les poutres sont expédiées entièrement montées.
- Les modules-sièges comprennent les ferrures et fixations nécessaires pour les assujettir à une poutre.
- Les modules-sièges et les modules-tables peuvent être placés dans tout ordre voulu le long d'une poutre.
- Choix de rembourrage : tissus, vinyles ou cuirs. Les modèles garnis d'un vinyle ou cuir peuvent présenter des piqûres sur les coussins d'assise ou de dossier, s'il y a lieu.
- Les modules Sonic sont offerts dotés d'un dossier en tissu maillé (noir uniquement).
- La borne d'alimentation comprend deux prises de courant alternatif et deux prises USB de 2,1A.





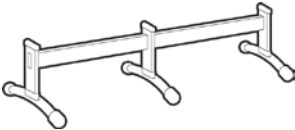

### CARACTÉRISTIQUES EN OPTION







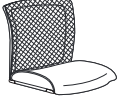









- Dix teintes sont offertes pour le tissu maillé du dossier des modules-sièges de la gamme Vion, soit azurin (MS75), noir (MS69), cerise noire (MS76), escarbille (MS77), ivoire (MS78), paprika (MS79), galet (MS71), bleu (MS72), cordage (MS73) et naturel (MS74). À préciser. Sans supplément.
- Les modules-tables sont offerts dans les finis suivants : acajou absolu (ACJ), nuit d'orient (ASN), cerisier avant (AWC), miel avant (AWH), blizzard (BZD), gris hors série (CGY), érable clair (CMB), espresso profond (DES), blanc de blancs (DWT), fashionista (FAS), première classe (FCL), Noce Biondo (NBL), Noce Grigio (NGL), Noce Leggero (NEL), Noce Medio (NML), beauté naturelle (SBY), concassé (SDT), cerisier d'hiver (WCR), chocolat blanc (WHC), brou (WHE). À préciser. Sans supplément.

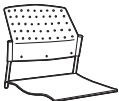









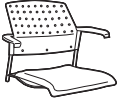

|                | Fini des assises et dossiers en polypropylène             |  | Fini des accoudoirs                          | Fini du bâti |
|----------------|---|--|--|--------------|
| <b>Duet</b>    | Récif (BZB)<br>Cactus (CCT)<br>Carotte (CRO)              | Givre (FRO)<br>Encre (INK)<br>Café au lait (LAB) | comme la coquille                            | Chromé (CHM) |
| <b>Popcorn</b> | Stratus (IVC)<br>Dijon (DJN)                              | Nocturne (BLK)<br>Sable (SND)                    | accoudoirs universels<br>(6500A8 uniquement) |              |
| <b>Sonic</b>   | Aubergine (EGP)<br>Brume (FOG)                            | Écarlate (SAR)<br>Ombre (SHW)                    | Noir uniquement                              |              |
| <b>Sidero</b>  | s.o.  |  | Noir uniquement                              | Noir (TBL)   |
| <b>Vion</b>    | bâti du dossier - Noir (BLK)<br>Brume (FOG) Ajoutez 68 \$ |  | Noir uniquement                              |              |

| DESCRIPTION   | CARACTÉRISTIQUES                                   | MODÈLE                      | GRADES DE TEXTILE DE SÉRIE |    |                               |   |   |                              |   |
|---|--|-----------------------------|----------------------------|----|-------------------------------|---|---|------------------------------|---|
|  <p><b>Poutre de rallonge - deux places</b><br/>TFC : s.o.<br/>Poids unitaire : 36 LB   16.4 KG<br/>Poids - boîte : 37 LB   16.78 KG<br/>Volume - boîte : 10.5 P<sup>3</sup>   0.29 M<sup>3</sup></p>    | <p>Non autoportant.</p> <p>Ferrures comprises.</p> | Prix courant                |                            |    |                               |   |   |                              |   |
|   |  | <b>6500A2</b>               | 340                        |    |                               |   |   |                              |   |
|   |  | <b>DIMENSIONS HORS TOUT</b> |                            |    | <b>DIMENSIONS DE L'ASSISE</b> |   |   | <b>DIMENSIONS DU DOSSIER</b> |   |
|   |  | PO                          | 47.5                       | 24 | 16                            | - | - | -                            | - |
| MM  | 1207   | 610                         | 406                        | -  | -                             | - | - |                              |   |
|   |  | <b>RTA 00</b>               | 1 par boîte                |    |                               |   |   |                              |   |
|  <p><b>Poutre de rallonge - trois places</b><br/>TFC : s.o.<br/>Poids unitaire : 42 LB   19.1 KG<br/>Poids - boîte : 43 LB   19.5 KG<br/>Volume - boîte : 16 P<sup>3</sup>   0.45 M<sup>3</sup></p>      | <p>Non autoportant.</p> <p>Ferrures comprises.</p> | Prix courant                |                            |    |                               |   |   |                              |   |
|   |  | <b>6500A3</b>               | 443                        |    |                               |   |   |                              |   |
|   |  | <b>DIMENSIONS HORS TOUT</b> |                            |    | <b>DIMENSIONS DE L'ASSISE</b> |   |   | <b>DIMENSIONS DU DOSSIER</b> |   |
|   |  | PO                          | 72                         | 24 | 16                            | - | - | -                            | - |
| MM  | 1829   | 610                         | 406                        | -  | -                             | - | - |                              |   |
|   |  | <b>RTA 00</b>               | 1 par boîte                |    |                               |   |   |                              |   |
|  <p><b>Poutre de rallonge - quatre places</b><br/>TFC : s.o.<br/>Poids unitaire : 57 LB   25.9 KG<br/>Poids - boîte : 58 LB   26.31 KG<br/>Volume - boîte : 21.75 P<sup>3</sup>   0.61 M<sup>3</sup></p> | <p>Non autoportant.</p> <p>Ferrures comprises.</p> | Prix courant                |                            |    |                               |   |   |                              |   |
|   |  | <b>6500A4</b>               | 700                        |    |                               |   |   |                              |   |
|   |  | <b>DIMENSIONS HORS TOUT</b> |                            |    | <b>DIMENSIONS DE L'ASSISE</b> |   |   | <b>DIMENSIONS DU DOSSIER</b> |   |
|   |  | PO                          | 98                         | 24 | 16                            | - | - | -                            | - |
| MM  | 2489   | 610                         | 406                        | -  | -                             | - | - |                              |   |
|   |  | <b>RTA 00</b>               | 1 par boîte                |    |                               |   |   |                              |   |
|  <p><b>Accoudoir universel en aluminium</b><br/>TFC : s.o.<br/>Poids unitaire : 3 LB   1.4 KG<br/>Poids - boîte : 3.5 LB   1.59 KG<br/>Volume - boîte : 0.5 P<sup>3</sup>   0.01 M<sup>3</sup></p>     | <p>Ferrures comprises.</p>                         | Prix courant                |                            |    |                               |   |   |                              |   |
|   |  | <b>6500A8</b>               | 107                        |    |                               |   |   |                              |   |
|   |  | <b>DIMENSIONS HORS TOUT</b> |                            |    | <b>DIMENSIONS DE L'ASSISE</b> |   |   | <b>DIMENSIONS DU DOSSIER</b> |   |
|   |  | PO                          | 2.5                        | 10 | 14                            | - | - | -                            | - |
| MM  | 64   | 254                         | 356                        | -  | -                             | - | - |                              |   |
|   |  | <b>RTA 00</b>               | 1 par boîte                |    |                               |   |   |                              |   |
|  <p><b>Poutre de coin à angle droit</b><br/>TFC : s.o.<br/>Poids unitaire : 8 LB   3.6 KG<br/>Poids - boîte : 9 LB   4.08 KG<br/>Volume - boîte : 0.07 P<sup>3</sup>   0.002 M<sup>3</sup></p>         | <p>Non autoportant.</p> <p>Ferrures comprises.</p> | Prix courant                |                            |    |                               |   |   |                              |   |
|   |  | <b>6500A9</b>               | 211                        |    |                               |   |   |                              |   |
|   |  | <b>DIMENSIONS HORS TOUT</b> |                            |    | <b>DIMENSIONS DE L'ASSISE</b> |   |   | <b>DIMENSIONS DU DOSSIER</b> |   |
|   |  | PO                          | 1.75                       | 24 | 3.25                          | - | - | -                            | - |
| MM  | 44   | 610                         | 83                         | -  | -                             | - | - |                              |   |
|   |  | <b>RTA 2</b>                | 1 par boîte                |    |                               |   |   |                              |   |







| DESCRIPTION   | CARACTÉRISTIQUES                                       | MODÈLE  | GRADES DE TEXTILE DE SÉRIE |             |                        |   |   |                       |   |
|---|--|---|----------------------------|-------------|------------------------|---|---|-----------------------|---|
|  <p><b>Ensemble de boulonnage pour Sonic Beam</b><br/>TFC : s.o.<br/>Poids unitaire : 0.32 LB   0.1 KG<br/>Poids - boîte : 1.3 LB   0.59 KG<br/>Volume - boîte : 0.01 P<sup>3</sup>   s.o. M<sup>3</sup></p> | Jeu de 4 ferrures.                                     | Prix courant  |                            |             |                        |   |   |                       |   |
|   |  | 6500BD  | 175                        |             |                        |   |   |                       |   |
|   |  | DIMENSIONS HORS TOUT  |                            |             | DIMENSIONS DE L'ASSISE |   |   | DIMENSIONS DU DOSSIER |   |
|   |  | L   | P                          | H           | L                      | P | H | L                     | H |
| PO 1.75<br>MM 44  | 4<br>102   | 0.12<br>3   | -                          | -           | -                      | - | - |                       |   |
|   |  |       |                            | 1 par boîte |                        |   |   |                       |   |
|  <p><b>Poutre de départ - deux places</b><br/>TFC : s.o.<br/>Poids unitaire : 36 LB   16.4 KG<br/>Poids - boîte : 37 LB   16.78 KG<br/>Volume - boîte : 11 P<sup>3</sup>   0.31 M<sup>3</sup></p>            |  | Prix courant  |                            |             |                        |   |   |                       |   |
|   |  | 6500S2  | 553                        |             |                        |   |   |                       |   |
|   |  | DIMENSIONS HORS TOUT  |                            |             | DIMENSIONS DE L'ASSISE |   |   | DIMENSIONS DU DOSSIER |   |
|   |  | L   | P                          | H           | L                      | P | H | L                     | H |
| PO 49.5<br>MM 1257  | 24<br>610  | 16<br>406   | -                          | -           | -                      | - | - |                       |   |
|   |  |    |                            | 1 par boîte |                        |   |   |                       |   |
|  <p><b>Poutre de départ - trois places</b><br/>TFC : s.o.<br/>Poids unitaire : 42 LB   19.1 KG<br/>Poids - boîte : 43 LB   19.5 KG<br/>Volume - boîte : 16 P<sup>3</sup>   0.45 M<sup>3</sup></p>            |  | Prix courant  |                            |             |                        |   |   |                       |   |
|   |  | 6500S3  | 656                        |             |                        |   |   |                       |   |
|   |  | DIMENSIONS HORS TOUT  |                            |             | DIMENSIONS DE L'ASSISE |   |   | DIMENSIONS DU DOSSIER |   |
|   |  | L   | P                          | H           | L                      | P | H | L                     | H |
| PO 74<br>MM 1880  | 24<br>610  | 16<br>406   | -                          | -           | -                      | - | - |                       |   |
|   |  |    |                            | 1 par boîte |                        |   |   |                       |   |
|  <p><b>Poutre de départ - quatre places</b><br/>TFC : s.o.<br/>Poids unitaire : 57 LB   25.9 KG<br/>Poids - boîte : 58 LB   26.31 KG<br/>Volume - boîte : 22 P<sup>3</sup>   0.62 M<sup>3</sup></p>        |  | Prix courant  |                            |             |                        |   |   |                       |   |
|   |  | 6500S4  | 912                        |             |                        |   |   |                       |   |
|   |  | DIMENSIONS HORS TOUT  |                            |             | DIMENSIONS DE L'ASSISE |   |   | DIMENSIONS DU DOSSIER |   |
|   |  | L   | P                          | H           | L                      | P | H | L                     | H |
| PO 100<br>MM 2540   | 24<br>610  | 16<br>406   | -                          | -           | -                      | - | - |                       |   |
|   |  |    |                            | 1 par boîte |                        |   |   |                       |   |
|  <p><b>Table de bout</b><br/>TFC : s.o.<br/>Poids unitaire : 7 LB   3.2 KG<br/>Poids - boîte : 8 LB   3.63 KG<br/>Volume - boîte : 0.6 P<sup>3</sup>   0.01 M<sup>3</sup></p>                              | Ferrures comprises.<br><br>À utiliser avec une poutre. | Prix courant  |                            |             |                        |   |   |                       |   |
|   |  | 6507  | 228                        |             |                        |   |   |                       |   |
|   |  | DIMENSIONS HORS TOUT  |                            |             | DIMENSIONS DE L'ASSISE |   |   | DIMENSIONS DU DOSSIER |   |
|   |  | L   | P                          | H           | L                      | P | H | L                     | H |
| PO 17.75<br>MM 451  | 17.75<br>451   | 1<br>25   | -                          | -           | -                      | - | - |                       |   |
|   |  |   |                            | 1 par boîte |                        |   |   |                       |   |









| DESCRIPTION  | CARACTÉRISTIQUES  | MODÈLE                      | GRADES DE TEXTILE DE SÉRIE |               |                               |     |     |                              |     |     |      |      |   |      |  |
|--|---|-----------------------------|----------------------------|---------------|-------------------------------|-----|-----|------------------------------|-----|-----|------|------|---|------|--|
|  <p><b>Table de coin carrée</b><br/>TFC : s.o.<br/>Poids unitaire : 14 LB   6.4 KG<br/>Poids - boîte : 20 LB   9.07 KG<br/>Volume - boîte : 1.9 P³   0.05 M³</p>                            | Ferrures comprises.<br><br>À utiliser avec une poutre.                            | Prix courant                |                            |               |                               |     |     |                              |     |     |      |      |   |      |  |
|  |   | <b>6507-T1</b>              | 270                        |               |                               |     |     |                              |     |     |      |      |   |      |  |
|  |   | <b>DIMENSIONS HORS TOUT</b> |                            |               | <b>DIMENSIONS DE L'ASSISE</b> |     |     | <b>DIMENSIONS DU DOSSIER</b> |     |     |      |      |   |      |  |
|  |   | PO                          | 21                         | 21            | 1                             | -   | -   | -                            | -   | -   | -    | -    | -   |      |  |
| MM   | 533   | 533                         | 25                         | -             | -                             | -   | -   | -                            | -   | -   | -    |      |   |      |  |
|  |   |                             |                            | <b>RTA 2</b>  |                               |     |     |                              |     |     |      |      | 1 par boîte   |      |  |
|  <p><b>Table de coin arrondie</b><br/>TFC : s.o.<br/>Poids unitaire : 14 LB   6.4 KG<br/>Poids - boîte : 20 LB   9.07 KG<br/>Volume - boîte : 1.9 P³   0.05 M³</p>                          | Ferrures comprises.<br><br>À utiliser avec une poutre.                            | Prix courant                |                            |               |                               |     |     |                              |     |     |      |      |   |      |  |
|  |   | <b>6507-T2</b>              | 297                        |               |                               |     |     |                              |     |     |      |      |   |      |  |
|  |   | <b>DIMENSIONS HORS TOUT</b> |                            |               | <b>DIMENSIONS DE L'ASSISE</b> |     |     | <b>DIMENSIONS DU DOSSIER</b> |     |     |      |      |   |      |  |
|  |   | PO                          | 21                         | 21            | 1                             | -   | -   | -                            | -   | -   | -    | -    | -   |      |  |
| MM   | 533   | 533                         | 25                         | -             | -                             | -   | -   | -                            | -   | -   | -    |      |   |      |  |
|  |   |                             |                            | <b>RTA 2</b>  |                               |     |     |                              |     |     |      |      | 1 par boîte   |      |  |
|  <p><b>Table de salon</b><br/>TFC : s.o.<br/>Poids unitaire : 52 LB   23.6 KG<br/>Poids - boîte : 62 LB   28.12 KG<br/>Volume - boîte : 12.25 P³   0.34 M³</p>                              |   | Prix courant                |                            |               |                               |     |     |                              |     |     |      |      |   |      |  |
|  |   | <b>6507-CT</b>              | 680                        |               |                               |     |     |                              |     |     |      |      |   |      |  |
|  |   | <b>DIMENSIONS HORS TOUT</b> |                            |               | <b>DIMENSIONS DE L'ASSISE</b> |     |     | <b>DIMENSIONS DU DOSSIER</b> |     |     |      |      |   |      |  |
|  |   | PO                          | 24                         | 42            | 17.5                          | -   | -   | -                            | -   | -   | -    | -    | -   |      |  |
| MM   | 610   | 1067                        | 445                        | -             | -                             | -   | -   | -                            | -   | -   | -    |      |   |      |  |
|  |   |                             |                            | <b>RTA 00</b> |                               |     |     |                              |     |     |      |      | 1 par boîte   |      |  |
|  <p><b>Borne d'alimentation</b><br/>TFC : s.o.<br/>Poids unitaire : 3.2 LB   1.45 KG<br/>Poids - boîte : 3.2 LB   1.45 KG<br/>Volume - boîte : 0.5 P³   0.01 M³</p>                       | Installation sous plan,<br>cordon de 10 pi.<br><br>Noir uniquement.               | Prix courant                |                            |               |                               |     |     |                              |     |     |      |      |   |      |  |
|  |   | <b>6591B</b>                | 502                        |               |                               |     |     |                              |     |     |      |      |   |      |  |
|  |   | <b>DIMENSIONS HORS TOUT</b> |                            |               | <b>DIMENSIONS DE L'ASSISE</b> |     |     | <b>DIMENSIONS DU DOSSIER</b> |     |     |      |      |   |      |  |
|  |   | PO                          | 5.5                        | 2.8           | 1.8                           | -   | -   | -                            | -   | -   | -    | -    | -   |      |  |
| MM   | 140   | 71                          | 46                         | -             | -                             | -   | -   | -                            | -   | -   | -    |      |   |      |  |
|  |   |                             |                            | <b>RTA 1</b>  |                               |     |     |                              |     |     |      |      | 1 par boîte   |      |  |
|  <p><b>Module-siège sans accoudoirs - Vion</b><br/>TFC : 1 V.   0.91 M<br/>Poids unitaire : 20 LB   9.1 KG<br/>Poids - boîte : 26 LB   11.79 KG<br/>Volume - boîte : 7.25 P³   0.2 M³</p> | Assise rembourrée,<br>dossier en tissu maillé.<br><br>À utiliser avec une poutre. | Prix courant                |                            |               |                               |     |     |                              |     |     |      |      |   |      |  |
|  |   | <b>6340</b>                 | 1                          | 2             | 3                             | 4   | 5   | 6                            | 7   | 8   | 9    | 10   | 11  | 12   |  |
|  |   |                             | 681                        | 713           | 740                           | 771 | 822 | 869                          | 916 | 957 | 1008 | 1056 | 1121  | 1213 |  |
|  |   | <b>DIMENSIONS HORS TOUT</b> |                            |               | <b>DIMENSIONS DE L'ASSISE</b> |     |     | <b>DIMENSIONS DU DOSSIER</b> |     |     |      |      |   |      |  |
| PO   | 21  | 23.5                        | 20.5                       | 17.5          | 18                            | -   | -   | -                            | 19  | 17  |      |      |   |      |  |
| MM   | 533   | 597                         | 521                        | 445           | 457                           | -   | -   | -                            | 483 | 432 |      |      |   |      |  |
|  |   |                             |                            | <b>RTA 00</b> |                               |     |     |                              |     |     |      |      |  1 par boîte |      |  |

| DESCRIPTION   | CARACTÉRISTIQUES   | MODÈLE      | GRADES DE TEXTILE DE SÉRIE  |   |  |                               |                               |           |                              |                              |      |      |      |      |     |
|---|--|-------------|---|---|--|-------------------------------|-------------------------------|-----------|------------------------------|------------------------------|------|------|------|------|-----|
|   |  |             | 1   | 2   | 3  | 4                             | 5                             | 6         | 7                            | 8                            | 9    | 10   | 11   | 12   |     |
|  <p><b>Module-siège sans accoudoirs - Vion</b><br/>TFC : 1 V.   0.91 M<br/>Poids unitaire : 20 LB   9.1 KG<br/>Poids - boîte : 26 LB   11.79 KG<br/>Volume - boîte : 7.25 P³   0.2 M³</p>  | Assise et dossier rembourrés.<br><br>À utiliser avec une poutre.   | <b>6341</b> | 681   | 713   | 740  | 771                           | 822                           | 869       | 916                          | 957                          | 1008 | 1056 | 1121 | 1213 |     |
|   |  |             | <b>DIMENSIONS HORS TOUT</b>   |   |  | <b>DIMENSIONS DE L'ASSISE</b> |                               |           | <b>DIMENSIONS DU DOSSIER</b> |                              |      |      |      |      |     |
|   |  |             | L   | P   | H  | L                             | P                             | H         | L                            | H                            |      |      |      |      |     |
|   |  |             | PO 21<br>MM 533   | 23.5<br>597   | 20.5<br>521  | 17.5<br>445                   | 18<br>457                     | -<br>-    | 19<br>483                    | 17<br>432                    |      |      |      |      |     |
|   |  |             |    |    | 1 par boîte  |                               |                               |           |                              |                              |      |      |      |      |     |
|  <p><b>Module-siège avec accoudoirs - Vion</b><br/>TFC : 1 V.   0.91 M<br/>Poids unitaire : 21 LB   9.5 KG<br/>Poids - boîte : 26 LB   11.79 KG<br/>Volume - boîte : 9.75 P³   0.27 M³</p> | Assise rembourrée,<br>dossier en tissu maillé.<br><br>À utiliser avec une poutre.  | <b>6342</b> | 727   | 759   | 786  | 817                           | 868                           | 915       | 962                          | 1003                         | 1054 | 1102 | 1167 | 1259 |     |
|   |  |             | <b>DIMENSIONS HORS TOUT</b>   |   |  | <b>DIMENSIONS DE L'ASSISE</b> |                               |           | <b>DIMENSIONS DU DOSSIER</b> |                              |      |      |      |      |     |
|   |  |             | L   | P   | H  | L                             | P                             | H         | L                            | H                            |      |      |      |      |     |
|   |  |             | PO 25.5<br>MM 648   | 23.5<br>597   | 20.5<br>521  | 17.5<br>445                   | 18<br>457                     | -<br>-    | 19<br>483                    | 17<br>432                    |      |      |      |      |     |
|   |  |             |    |    | 1 par boîte  |                               |                               |           |                              |                              |      |      |      |      |     |
|  <p><b>Module-siège avec accoudoirs - Vion</b><br/>TFC : 1 V.   0.91 M<br/>Poids unitaire : 22 LB   10 KG<br/>Poids - boîte : 26 LB   12.25 KG<br/>Volume - boîte : 9.75 P³   0.27 M³</p>  | Assise et dossier rembourrés.<br><br>À utiliser avec une poutre.   | <b>6343</b> | 727   | 759   | 786  | 817                           | 868                           | 915       | 962                          | 1003                         | 1054 | 1102 | 1167 | 1259 |     |
|   |  |             | <b>DIMENSIONS HORS TOUT</b>   |   |  | <b>DIMENSIONS DE L'ASSISE</b> |                               |           | <b>DIMENSIONS DU DOSSIER</b> |                              |      |      |      |      |     |
|   |  |             | L   | P   | H  | L                             | P                             | H         | L                            | H                            |      |      |      |      |     |
|   |  |             | PO 25.5<br>MM 648   | 23.5<br>597   | 20.5<br>521  | 17.5<br>445                   | 18<br>457                     | -<br>-    | 19<br>483                    | 17<br>432                    |      |      |      |      |     |
|   |  |             |  |  | 1 par boîte  |                               |                               |           |                              |                              |      |      |      |      |     |
| <b>Prix courant</b>   |  |             |   |   |  |                               |                               |           |                              |                              |      |      |      |      |     |
|  <p><b>6501</b></p>  |  <p><b>6501MB</b> (tissu maillé noir)</p> | <b>6501</b> | 312   |   |  |                               |                               |           |                              |                              |      |      |      |      |     |
|   |  |             | <b>6501MB</b><br>Tissu maillé   | 370   |  |                               |                               |           |                              |                              |      |      |      |      |     |
|   |  |             |   | <b>DIMENSIONS HORS TOUT</b>   |  |                               | <b>DIMENSIONS DE L'ASSISE</b> |           |                              | <b>DIMENSIONS DU DOSSIER</b> |      |      |      |      |     |
|   |  |             |   | L   | P  | H                             | L                             | P         | H                            | L                            | H    |      |      |      |     |
| PO 20<br>MM 508   | 21.5<br>546  | 17<br>432   |   | 17<br>432   | 16<br>406  | -<br>-                        | 17<br>432                     | 15<br>381 |                              |                              |      |      |      |      |     |
|   |  |             |  |  | 2 par boîte (prix et caractéristiques pour un siège uniquement)        |                               |                               |           |                              |                              |      |      |      |      |     |
|  <p><b>6502</b></p>  |  <p><b>6502MB</b> (tissu maillé noir)</p> | <b>6502</b> | 353   | 377   | 397  | 421                           | 459                           | 494       | 529                          | 560                          | 598  | 634  | 683  | 752  |     |
|   |  |             | <b>6502MB</b><br>Tissu maillé   | 409   | 433  | 453                           | 477                           | 515       | 550                          | 585                          | 616  | 654  | 690  | 739  | 808 |
|   |  |             |   | <b>DIMENSIONS HORS TOUT</b>   |  |                               | <b>DIMENSIONS DE L'ASSISE</b> |           |                              | <b>DIMENSIONS DU DOSSIER</b> |      |      |      |      |     |
|   |  |             |   | L   | P  | H                             | L                             | P         | H                            | L                            | H    |      |      |      |     |
| PO 20<br>MM 508   | 22<br>559  | 17<br>432   |   | 17<br>432   | 16<br>406  | -<br>-                        | 17<br>432                     | 15<br>381 |                              |                              |      |      |      |      |     |
|   |  |             |  |  | 2 par boîte (prix et caractéristiques pour un module-siège uniquement) |                               |                               |           |                              |                              |      |      |      |      |     |

| DESCRIPTION  | CARACTÉRISTIQUES   | MODÈLE      | GRADES DE TEXTILE DE SÉRIE           |  |     |  |      |     |                                     |     |     |     |     |     |  |  |
|--|--|-------------|--------------------------------------|--|-----|--|------|-----|-------------------------------------|-----|-----|-----|-----|-----|--|--|
|  |  |             | 1                                    | 2  | 3   | 4                                      | 5    | 6   | 7                                   | 8   | 9   | 10  | 11  | 12  |  |  |
| <br><b>Module-siège sans accoudoirs - Sonic</b><br>TFC : 0.75 V.   0.69 M<br>Poids unitaire : 11 LB   5 KG<br>Poids - boîte : 13 LB   5.9 KG<br>Volume - boîte : 6.5 P³   0.18 M³ | Assise et dossier rembourrés.<br><br>À utiliser avec une poutre.       | <b>6503</b> | 389                                  | 413  | 433 | 457                                    | 495  | 530 | 565                                 | 596 | 634 | 670 | 719 | 788 |  |  |
|  |  |             | <b>DIMENSIONS HORS TOUT</b><br>L P H |  |     | <b>DIMENSIONS DE L'ASSISE</b><br>L P H |      |     | <b>DIMENSIONS DU DOSSIER</b><br>L H |     |     |     |     |     |  |  |
|  |  |             | PO 20                                | 22   | 17  | 17                                     | 15.5 | -   | -                                   | 17  | 15  |     |     |     |  |  |
|  |  |             | MM 508                               | 559  | 432 | 432                                    | 394  | -   | -                                   | 432 | 381 |     |     |     |  |  |
|  |  |             | RTA 00                               |  2 par boîte (prix et caractéristiques pour un module-siège uniquement)   |     |  |      |     |                                     |     |     |     |     |     |  |  |
|  |  |             | Prix courant                         |  |     |  |      |     |                                     |     |     |     |     |     |  |  |
|  |  |             | <b>6504</b>                          | 373  |     |  |      |     |                                     |     |     |     |     |     |  |  |
|  |  |             | <b>6504MB</b>                        | 428  |     |  |      |     |                                     |     |     |     |     |     |  |  |
|  |  |             | Tissu maillé                         |  |     |  |      |     |                                     |     |     |     |     |     |  |  |
|  <br>6504      6504MB (tissu maillé noir)  | Assise en polypropylène.<br><br>À utiliser avec une poutre.            | <b>6504</b> | <b>DIMENSIONS HORS TOUT</b><br>L P H |  |     | <b>DIMENSIONS DE L'ASSISE</b><br>L P H |      |     | <b>DIMENSIONS DU DOSSIER</b><br>L H |     |     |     |     |     |  |  |
|  |  |             |                                      |  |     | PO 23                                  | 21.5 | 17  | 17                                  | 16  | -   | -   | 17  | 15  |  |  |
|  |  |             | MM 584                               | 546  | 432 | 432                                    | 406  | -   | -                                   | 432 | 381 |     |     |     |  |  |
|  |  |             | RTA 00                               |  2 par boîte (prix et caractéristiques pour un module-siège uniquement)   |     |  |      |     |                                     |     |     |     |     |     |  |  |
|  <br>6505      6505MB (tissu maillé noir)  | Assise rembourrée.<br><br>À utiliser avec une poutre.                  | <b>6505</b> | 417                                  | 441  | 461 | 485                                    | 523  | 558 | 593                                 | 624 | 662 | 698 | 747 | 816 |  |  |
|  |  |             | <b>DIMENSIONS HORS TOUT</b><br>L P H |  |     | <b>DIMENSIONS DE L'ASSISE</b><br>L P H |      |     | <b>DIMENSIONS DU DOSSIER</b><br>L H |     |     |     |     |     |  |  |
|  |  |             | PO 23                                | 22   | 17  | 17                                     | 16   | -   | -                                   | 17  | 15  |     |     |     |  |  |
|  |  |             | MM 584                               | 559  | 432 | 432                                    | 406  | -   | -                                   | 432 | 381 |     |     |     |  |  |
|  |  |             | RTA 00                               |  2 par boîte (prix et caractéristiques pour un module-siège uniquement) |     |  |      |     |                                     |     |     |     |     |     |  |  |
|  |  |             | Prix courant                         |  |     |  |      |     |                                     |     |     |     |     |     |  |  |
|  |  |             | <b>6506</b>                          | 435  |     |  |      |     |                                     |     |     |     |     |     |  |  |
|  |  |             | <b>6505MB</b>                        | 473  |     |  |      |     |                                     |     |     |     |     |     |  |  |
|  |  |             | Tissu maillé                         |  |     |  |      |     |                                     |     |     |     |     |     |  |  |
|  <br>6505      6505MB (tissu maillé noir)  | Assise rembourrée.<br><br>À utiliser avec une poutre.                  | <b>6505</b> | <b>DIMENSIONS HORS TOUT</b><br>L P H |  |     | <b>DIMENSIONS DE L'ASSISE</b><br>L P H |      |     | <b>DIMENSIONS DU DOSSIER</b><br>L H |     |     |     |     |     |  |  |
|  |  |             |                                      |  |     | PO 23                                  | 22   | 17  | 17                                  | 16  | -   | -   | 17  | 15  |  |  |
|  |  |             | MM 584                               | 559  | 432 | 432                                    | 406  | -   | -                                   | 432 | 381 |     |     |     |  |  |
|  |  |             | RTA 00                               |  2 par boîte (prix et caractéristiques pour un module-siège uniquement) |     |  |      |     |                                     |     |     |     |     |     |  |  |
| <br><b>Module-siège avec accoudoirs - Duet</b><br>TFC : s.o.<br>Poids unitaire : 17 LB   7.7 KG<br>Poids - boîte : 19 LB   8.62 KG<br>Volume - boîte : 9.75 P³   0.27 M³        | Assise et dossier en polypropylène.<br><br>À utiliser avec une poutre. | <b>6690</b> | 451                                  | 475  | 495 | 518                                    | 557  | 592 | 627                                 | 658 | 696 | 733 | 781 | 850 |  |  |
|  |  |             | <b>DIMENSIONS HORS TOUT</b><br>L P H |  |     | <b>DIMENSIONS DE L'ASSISE</b><br>L P H |      |     | <b>DIMENSIONS DU DOSSIER</b><br>L H |     |     |     |     |     |  |  |
|  |  |             | PO 25.5                              | 21   | 18  | 18                                     | 17.5 | -   | -                                   | 18  | 16  |     |     |     |  |  |
|  |  |             | MM 648                               | 533  | 457 | 457                                    | 445  | -   | -                                   | 457 | 406 |     |     |     |  |  |
|  |  |             | RTA 00                               |  2 par boîte (prix et caractéristiques pour un module-siège uniquement) |     |  |      |     |                                     |     |     |     |     |     |  |  |



| DESCRIPTION   | CARACTÉRISTIQUES  | MODÈLE      | GRADES DE TEXTILE DE SÉRIE   |           |           |                               |             |        |                              |             |  |  |
|---|---|-------------|--|-----------|-----------|-------------------------------|-------------|--------|------------------------------|-------------|--|--|
|   |   |             | Prix courant   |           |           |                               |             |        |                              |             |  |  |
|  <p><b>Module-siège sans accoudoirs - Duet</b><br/>TFC : s.o.<br/>Poids unitaire : 16 LB   7,3 KG<br/>Poids - boîte : 18 LB   8,16 KG<br/>Volume - boîte : 6,5 P³   0,18 M³</p>                | Assise et dossier en polypropylène.<br><br>À utiliser avec une poutre.            | <b>6691</b> | 362  |           |           |                               |             |        |                              |             |  |  |
|   |   |             | <b>DIMENSIONS HORS TOUT</b>  |           |           | <b>DIMENSIONS DE L'ASSISE</b> |             |        | <b>DIMENSIONS DU DOSSIER</b> |             |  |  |
|   |   |             | L  | P         | H         | L                             | P           | H      | L                            | H           |  |  |
|   |   |             | PO 18<br>MM 457  | 21<br>533 | 18<br>457 | 18<br>457                     | 17,5<br>445 | -<br>- | 18<br>457                    | 16<br>406   |  |  |
|   |   |             |   2 par boîte (prix et caractéristiques pour un module-siège uniquement)     |           |           |                               |             |        |                              |             |  |  |
|  <p><b>Module-siège avec accoudoirs - Duet</b><br/>TFC : 0,75 V.   0,69 M<br/>Poids unitaire : 17 LB   7,7 KG<br/>Poids - boîte : 19 LB   8,62 KG<br/>Volume - boîte : 9,75 P³   0,27 M³</p>   | Assise rembourrée et dossier en polypropylène.<br><br>À utiliser avec une poutre. | <b>6692</b> | 534 558 578 602 640 675 710 741 779 815 864 933  |           |           |                               |             |        |                              |             |  |  |
|   |   |             | <b>DIMENSIONS HORS TOUT</b>  |           |           | <b>DIMENSIONS DE L'ASSISE</b> |             |        | <b>DIMENSIONS DU DOSSIER</b> |             |  |  |
|   |   |             | L  | P         | H         | L                             | P           | H      | L                            | H           |  |  |
|   |   |             | PO 25,5<br>MM 648  | 21<br>533 | 18<br>457 | 18<br>457                     | 17,5<br>445 | -<br>- | 18<br>457                    | 15,5<br>394 |  |  |
|   |   |             |   2 par boîte (prix et caractéristiques pour un module-siège uniquement)     |           |           |                               |             |        |                              |             |  |  |
|  <p><b>Module-siège sans accoudoirs - Duet</b><br/>TFC : 0,75 V.   0,69 M<br/>Poids unitaire : 17 LB   7,7 KG<br/>Poids - boîte : 19 LB   8,62 KG<br/>Volume - boîte : 6,5 P³   0,18 M³</p>    | Assise rembourrée et dossier en polypropylène.<br><br>À utiliser avec une poutre. | <b>6693</b> | 462 486 506 530 568 603 638 669 707 743 792 861  |           |           |                               |             |        |                              |             |  |  |
|   |   |             | <b>DIMENSIONS HORS TOUT</b>  |           |           | <b>DIMENSIONS DE L'ASSISE</b> |             |        | <b>DIMENSIONS DU DOSSIER</b> |             |  |  |
|   |   |             | L  | P         | H         | L                             | P           | H      | L                            | H           |  |  |
|   |   |             | PO 18<br>MM 457  | 21<br>533 | 18<br>457 | 18<br>457                     | 17,5<br>445 | -<br>- | 18<br>457                    | 15,5<br>394 |  |  |
|   |   |             |   2 par boîte (prix et caractéristiques pour un module-siège uniquement) |           |           |                               |             |        |                              |             |  |  |
|  <p><b>Module-siège avec accoudoirs - Duet</b><br/>TFC : 0,75 V.   0,69 M<br/>Poids unitaire : 18 LB   8,2 KG<br/>Poids - boîte : 20 LB   9,07 KG<br/>Volume - boîte : 9,75 P³   0,27 M³</p> | Assise et dossier rembourrés.<br><br>À utiliser avec une poutre.                  | <b>6697</b> | 589 613 633 657 695 730 765 796 834 870 919 988  |           |           |                               |             |        |                              |             |  |  |
|   |   |             | <b>DIMENSIONS HORS TOUT</b>  |           |           | <b>DIMENSIONS DE L'ASSISE</b> |             |        | <b>DIMENSIONS DU DOSSIER</b> |             |  |  |
|   |   |             | L  | P         | H         | L                             | P           | H      | L                            | H           |  |  |
|   |   |             | PO 25,5<br>MM 648  | 21<br>533 | 18<br>457 | 18<br>457                     | 17<br>432   | -<br>- | 18<br>457                    | 15,5<br>394 |  |  |
|   |   |             |   2 par boîte (prix et caractéristiques pour un module-siège uniquement) |           |           |                               |             |        |                              |             |  |  |
|  <p><b>Module-siège sans accoudoirs - Duet</b><br/>TFC : 0,75 V.   0,69 M<br/>Poids unitaire : 17 LB   7,7 KG<br/>Poids - boîte : 19 LB   8,62 KG<br/>Volume - boîte : 6,5 P³   0,18 M³</p>  | Assise et dossier rembourrés.<br><br>À utiliser avec une poutre.                  | <b>6698</b> | 516 540 560 584 622 657 692 723 761 797 846 915  |           |           |                               |             |        |                              |             |  |  |
|   |   |             | <b>DIMENSIONS HORS TOUT</b>  |           |           | <b>DIMENSIONS DE L'ASSISE</b> |             |        | <b>DIMENSIONS DU DOSSIER</b> |             |  |  |
|   |   |             | L  | P         | H         | L                             | P           | H      | L                            | H           |  |  |
|   |   |             | PO 18<br>MM 457  | 21<br>533 | 18<br>457 | 18<br>457                     | 17<br>432   | -<br>- | 18<br>457                    | 15,5<br>394 |  |  |
|   |   |             |   2 par boîte (prix et caractéristiques pour un module-siège uniquement) |           |           |                               |             |        |                              |             |  |  |

| DESCRIPTION  | CARACTÉRISTIQUES   | MODÈLE             | GRADES DE TEXTILE DE SÉRIE  |  |  |   |  |  |  |  |  |   |   |   |   |   |   |   |   |   |    |    |    |
|--|--|--------------------|---|--|--|---|--|--|--|--|--|---|---|---|---|---|---|---|---|---|----|----|----|
|  <p><b>Module-siège sans accoudoirs - Popcorn</b><br/>TFC : s.o.<br/>Poids unitaire : 17 LB   7.7 KG<br/>Poids - boîte : 19 LB   8.62 KG<br/>Volume - boîte : 6.5 P<sup>3</sup>   0.18 M<sup>3</sup></p>              | <p>Assise et dossier en polypropylène.</p> <p>À utiliser avec une poutre.</p>            | <p><b>6717</b></p> | Prix courant  |  |  |   |  |  |  |  |  |   |   |   |   |   |   |   |   |   |    |    |    |
|  |  |                    | 328   |  |  |   |  |  |  |  |  |   |   |   |   |   |   |   |   |   |    |    |    |
|  |  |                    | <p><b>DIMENSIONS HORS TOUT</b></p> <p>L P H</p>   |  |  | <p><b>DIMENSIONS DE L'ASSISE</b></p> <p>L P H</p> |  |  | <p><b>DIMENSIONS DU DOSSIER</b></p> <p>L H</p> |  |  |   |   |   |   |   |   |   |   |   |    |    |    |
| <p>PO 20 21 18 18 18 - 19.5 16</p> <p>MM 508 533 457 457 457 - 495 406</p>   |  |                    | <p><b>RTA 00</b>  2 par boîte (prix et caractéristiques pour un module-siège uniquement)</p> |  |  |   |  |  |  |  |  |   |   |   |   |   |   |   |   |   |    |    |    |
| <p><b>6719</b></p>   |  |                    |   |  |  |   |  |  |  |  |  | 1 | 2 | 3 | 4 | 5 | 6 | 7 | 8 | 9 | 10 | 11 | 12 |
| <p><b>DIMENSIONS HORS TOUT</b></p> <p>L P H</p>  |  |                    | <p><b>DIMENSIONS DE L'ASSISE</b></p> <p>L P H</p>   |  |  | <p><b>DIMENSIONS DU DOSSIER</b></p> <p>L H</p>    |  |  |  |  |  |   |   |   |   |   |   |   |   |   |    |    |    |
| <p>PO 20 21 18 18 18 - 19.5 16</p> <p>MM 508 533 457 457 457 - 495 406</p>   |  |                    | <p><b>RTA 00</b>  2 par boîte (prix et caractéristiques pour un module-siège uniquement)</p> |  |  |   |  |  |  |  |  |   |   |   |   |   |   |   |   |   |    |    |    |
|  <p><b>Module-siège sans accoudoirs - Popcorn</b><br/>TFC : 0.75 V.   0.69 M<br/>Poids unitaire : 18 LB   8.2 KG<br/>Poids - boîte : 20 LB   9.07 KG<br/>Volume - boîte : 6.5 P<sup>3</sup>   0.18 M<sup>3</sup></p>  | <p>Assise rembourrée et dossier en polypropylène.</p> <p>À utiliser avec une poutre.</p> | <p><b>6930</b></p> | Prix courant  |  |  |   |  |  |  |  |  |   |   |   |   |   |   |   |   |   |    |    |    |
|  |  |                    | 328   |  |  |   |  |  |  |  |  |   |   |   |   |   |   |   |   |   |    |    |    |
|  |  |                    | <p><b>DIMENSIONS HORS TOUT</b></p> <p>L P H</p>   |  |  | <p><b>DIMENSIONS DE L'ASSISE</b></p> <p>L P H</p> |  |  | <p><b>DIMENSIONS DU DOSSIER</b></p> <p>L H</p> |  |  |   |   |   |   |   |   |   |   |   |    |    |    |
| <p>PO 25.5 23.5 19 19.5 18 - 19 15.5</p> <p>MM 648 597 483 495 457 - 483 394</p>   |  |                    | <p><b>RTA 00</b>  1 par boîte</p>  |  |  |   |  |  |  |  |  |   |   |   |   |   |   |   |   |   |    |    |    |
| <p><b>6931</b></p>   |  |                    |   |  |  |   |  |  |  |  |  | 1 | 2 | 3 | 4 | 5 | 6 | 7 | 8 | 9 | 10 | 11 | 12 |
| <p><b>DIMENSIONS HORS TOUT</b></p> <p>L P H</p>  |  |                    | <p><b>DIMENSIONS DE L'ASSISE</b></p> <p>L P H</p>   |  |  | <p><b>DIMENSIONS DU DOSSIER</b></p> <p>L H</p>    |  |  |  |  |  |   |   |   |   |   |   |   |   |   |    |    |    |
| <p>PO 21 23.5 19 19.5 18 - 19 15.5</p> <p>MM 533 597 483 495 457 - 483 394</p>   |  |                    | <p><b>RTA 00</b>  1 par boîte</p>  |  |  |   |  |  |  |  |  |   |   |   |   |   |   |   |   |   |    |    |    |
|  <p><b>Module-siège avec accoudoirs - Sidero</b><br/>TFC : 1.25 V.   1.14 M<br/>Poids unitaire : 20 LB   9.1 KG<br/>Poids - boîte : 25 LB   11.34 KG<br/>Volume - boîte : 9.75 P<sup>3</sup>   0.27 M<sup>3</sup></p> | <p>Assise et dossier rembourrés.</p> <p>À utiliser avec une poutre.</p>                  | <p><b>6930</b></p> | Prix courant  |  |  |   |  |  |  |  |  |   |   |   |   |   |   |   |   |   |    |    |    |
|  |  |                    | 328   |  |  |   |  |  |  |  |  |   |   |   |   |   |   |   |   |   |    |    |    |
|  |  |                    | <p><b>DIMENSIONS HORS TOUT</b></p> <p>L P H</p>   |  |  | <p><b>DIMENSIONS DE L'ASSISE</b></p> <p>L P H</p> |  |  | <p><b>DIMENSIONS DU DOSSIER</b></p> <p>L H</p> |  |  |   |   |   |   |   |   |   |   |   |    |    |    |
| <p>PO 25.5 23.5 19 19.5 18 - 19 15.5</p> <p>MM 648 597 483 495 457 - 483 394</p>   |  |                    | <p><b>RTA 00</b>  1 par boîte</p>  |  |  |   |  |  |  |  |  |   |   |   |   |   |   |   |   |   |    |    |    |
| <p><b>6931</b></p>   |  |                    |   |  |  |   |  |  |  |  |  | 1 | 2 | 3 | 4 | 5 | 6 | 7 | 8 | 9 | 10 | 11 | 12 |
| <p><b>DIMENSIONS HORS TOUT</b></p> <p>L P H</p>  |  |                    | <p><b>DIMENSIONS DE L'ASSISE</b></p> <p>L P H</p>   |  |  | <p><b>DIMENSIONS DU DOSSIER</b></p> <p>L H</p>    |  |  |  |  |  |   |   |   |   |   |   |   |   |   |    |    |    |
| <p>PO 21 23.5 19 19.5 18 - 19 15.5</p> <p>MM 533 597 483 495 457 - 483 394</p>   |  |                    | <p><b>RTA 00</b>  1 par boîte</p>  |  |  |   |  |  |  |  |  |   |   |   |   |   |   |   |   |   |    |    |    |

**CAPRICE**



modèle 3365 (TTU)



modèle 3365C (TTU)



**CARACTÉRISTIQUES DE SÉRIE**

- Des sièges d'invité modernes de belles proportions.
- Les manchons moulés durables sont offerts en noir uniquement.
- Un patin noir durable en ogive est de série.
- Les modèles non munis de roulettes peuvent être jumelés au moyen du jeu de brides de jumelage 6522.
- Ces sièges ne s'empilent pas.
- Des roulettes **(C1)** pour planchers à moquette sont de série pour les modèles 3365C.
- Choix de rembourrage : tissus, vinyles ou cuirs. Les modèles garnis d'un vinyle ou cuir peuvent présenter des piqûres sur les coussins d'assise ou de dossier, s'il y a lieu..

**CARACTÉRISTIQUES EN OPTION**

- Pour le choix de finis du bâti, se reporter à la page 380. Un supplément s'applique sur les finis plaqués : **(CHM)** Chromé. Ajouter 72 \$ pour les fauteuils. Ajouter 114 \$ pour les tabourets.
- **(BCH)** Chrome brossé. Ajouter 217 \$ pour les fauteuils. Ajouter 401 \$ pour les tabourets.
- **(SBR)** Laiton satiné. Ajouter 334 \$ pour les fauteuils. Ajouter 502 \$ pour les tabourets.
- **(ACO)** Cuivre ancien. Ajouter 334 \$ pour les fauteuils. Ajouter 502 \$ pour les tabourets.
- Un choix de patins est offert. Les patins doivent être choisis en fonction du revêtement de sol et l'état des lieux. Pour plus d'informations, se reporter à la rubrique des patins (page 359).
- Des patins à coussinet en feutre **(FG)** sont offerts pour les planchers à revêtement en vinyle, en liège ou stratifiés. À préciser. Ajouter 43 \$.
- Des patins à coussinet en caoutchouc **(RG)** sont offerts pour les planchers de bois, de pierre, de céramique ou à revêtement en vinyle ou stratifié. À préciser. Ajouter 43 \$.
- Un patin à autorégulation en acier coussiné **(B)** est également offert en option pour tous les modèles. Les patins ajoutent 0,5 po à la hauteur du siège. Veuillez préciser. Ajouter 17 \$.
- Pour des planchers à revêtement dur, commander des roulettes **(C9R)**. Ajouter 17 \$.



| DESCRIPTION  | CARACTÉRISTIQUES          | MODÈLE                      | GRADES DE TEXTILE DE SÉRIE |      |                               |      |      |                              |      |      |      |      |      |      |  |  |
|--|---------------------------|-----------------------------|----------------------------|------|-------------------------------|------|------|------------------------------|------|------|------|------|------|------|--|--|
|  |                           |                             | 1                          | 2    | 3                             | 4    | 5    | 6                            | 7    | 8    | 9    | 10   | 11   | 12   |  |  |
|  <p><b>Fauteuil à quatre pieds</b><br/>                     TFC : 1.25 V.   1.14 M<br/>                     Poids unitaire : 18 LB   8.2 KG<br/>                     Poids - boîte : 27 LB   12.25 KG<br/>                     Volume - boîte : 18 P<sup>3</sup>   0.5 M<sup>3</sup></p>               | Ce siège ne s'empile pas. | <b>3365</b>                 | 573                        | 613  | 647                           | 686  | 749  | 808                          | 867  | 918  | 982  | 1042 | 1123 | 1238 |  |  |
|  |                           | <b>DIMENSIONS HORS TOUT</b> |                            |      | <b>DIMENSIONS DE L'ASSISE</b> |      |      | <b>DIMENSIONS DU DOSSIER</b> |      |      |      |      |      |      |  |  |
|  |                           | L P H                       |                            |      | L P H                         |      |      | L H                          |      |      |      |      |      |      |  |  |
|  |                           | PO 25                       | 24                         | 31.5 | 19.5                          | 19.5 | 18.5 | 18                           | 13   |      |      |      |      |      |  |  |
| MM 635   | 610                       | 800                         | 495                        | 495  | 470                           | 457  | 330  |                              |      |      |      |      |      |      |  |  |
|  |                           | <b>RTA 00</b>               | 1 par boîte                |      |                               |      |      |                              |      |      |      |      |      |      |  |  |
|  <p><b>Fauteuil à quatre pieds sur roulettes</b><br/>                     TFC : 1.25 V.   1.14 M<br/>                     Poids unitaire : 19 LB   8.6 KG<br/>                     Poids - boîte : 28 LB   12.7 KG<br/>                     Volume - boîte : 18 P<sup>3</sup>   0.5 M<sup>3</sup></p> | Ce siège ne s'empile pas. | <b>3365C</b>                | 657                        | 697  | 731                           | 770  | 833  | 892                          | 951  | 1002 | 1066 | 1126 | 1207 | 1322 |  |  |
|  |                           | <b>DIMENSIONS HORS TOUT</b> |                            |      | <b>DIMENSIONS DE L'ASSISE</b> |      |      | <b>DIMENSIONS DU DOSSIER</b> |      |      |      |      |      |      |  |  |
|  |                           | L P H                       |                            |      | L P H                         |      |      | L H                          |      |      |      |      |      |      |  |  |
|  |                           | PO 25                       | 23.5                       | 32.5 | 19.5                          | 19.5 | 18   | 18                           | 14.5 |      |      |      |      |      |  |  |
| MM 635   | 597                       | 826                         | 495                        | 495  | 457                           | 457  | 368  |                              |      |      |      |      |      |      |  |  |
|  |                           | <b>RTA 00</b>               | 1 par boîte                |      |                               |      |      |                              |      |      |      |      |      |      |  |  |
|  <p><b>Tabouret de bar à quatre pieds</b><br/>                     TFC : 1.25 V.   1.14 M<br/>                     Poids unitaire : 26 LB   11.8 KG<br/>                     Poids - boîte : 36.5 LB   16.56 KG<br/>                     Volume - boîte : 24 P<sup>3</sup>   0.67 M<sup>3</sup></p>   | Ce siège ne s'empile pas. | <b>3369</b>                 | 788                        | 828  | 862                           | 901  | 964  | 1023                         | 1082 | 1133 | 1197 | 1257 | 1338 | 1453 |  |  |
|  |                           | <b>DIMENSIONS HORS TOUT</b> |                            |      | <b>DIMENSIONS DE L'ASSISE</b> |      |      | <b>DIMENSIONS DU DOSSIER</b> |      |      |      |      |      |      |  |  |
|  |                           | L P H                       |                            |      | L P H                         |      |      | L H                          |      |      |      |      |      |      |  |  |
|  |                           | PO 25                       | 26.5                       | 45.5 | 19.5                          | 19.5 | 30.5 | 18                           | 13   |      |      |      |      |      |  |  |
| MM 635   | 673                       | 1156                        | 495                        | 495  | 775                           | 457  | 330  |                              |      |      |      |      |      |      |  |  |
|  |                           | <b>RTA 00</b>               | 1 par boîte                |      |                               |      |      |                              |      |      |      |      |      |      |  |  |



CHAP



modèle 1004



modèle 1005



modèle 1011



modèle 1014

CARACTÉRISTIQUES DE SÉRIE

- Élégamment fabriquée en hêtre et d'un attrait résolument contemporain, la gamme de sièges Chap s'inspire du style moderne du milieu du siècle dernier.
- Des modèles à dossier rembourré, à lattes en bois ou à bâti ouvert sont offerts.
- Les modèles à dossier droit proposent une assise à traverse avant en bois ou une assise à devant arrondi garnie de textile.
- Les modèles à dossier arrondi présentent une assise à devant arrondi garnie de textile uniquement.
- Les sièges sont offerts de série dotés de patins en nylon blanc ne marquant pas (voir la colonne de droite pour d'autres choix de patins).
- Les sièges présentent de série une doublure noire sous l'assise.
- La capacité de charge pour cette gamme est de 350 lb.
- Pour une utilisation quart de travail simple, la gamme Chap est protégée par la garantie limitée à vie de Global. Une mousse UltraCell et un textile résistant à au moins 100 000 doubles frottements doivent être précisés pour profiter de la garantie applicable aux milieux fonctionnant 24 heures sur 24, sept jours sur sept.
- Choix de rembourrage : tissus, vinyles ou cuirs. Les modèles garnis d'un vinyle ou cuir peuvent présenter des piqûres sur les coussins d'assise ou de dossier, s'il y a lieu.
- Ces sièges ne s'empilent pas.

CARACTÉRISTIQUES EN OPTION

- Pour plus de confort et pour les milieux fonctionnant 24 heures sur 24, sept jours sur sept, une mousse UltraCell (UC) est offerte pour l'assise.
- Un panneau sous l'assise (USP) est offert moyennant un supplément (le panneau dissimule la structure de l'assise, est recouvert d'un textile enduit et est assujéti à l'aide de fixations inviolables).
- Des finis bois hors série peuvent être envisagés sur demande pour les modèles à dossier droit uniquement (non offert pour les modèles à dossier arrondi).

Ajouter les codes d'options dans l'ordre suivant :

- Numéro de modèle**  
Préciser le numéro de modèle
- Textile – dossier**  
Préciser le code de textile.
- Coutures et textile – assise**  
(NS) sans coutures scellées  
(SE) coutures scellées. Ajouter 22 \$.  
Préciser le code de textile.
- Fini – dossier droit en bois**  
(AAM) Absolu (NLW) Noyer naturel  
(BKM) Noir (ASM) Nuit  
(ACM) Cerisier (NBM) Noce Biondo  
(EOM) Chêne foncé (NGM) Noce Grigio  
(ECM) Espresso (NEM) Noce Leggero  
(TFM) Bois fruitier (NMM) Noce Medio  
(HGM) Gris (SKM) Palissandre  
(AHM) Miel (TWM) Noyer  
(TMM) Acajou (WTM) Crème WC  
(AVM) Érable (WHM) Blanc  
(MVM) Noyer moyen (WCM) Cerisier d'hiver

Fini – dossier arrondi en bois (modèles 1004 et 1005)

- (AAM) Absolu (ASM) Nuit  
(BKM) Noir (NMM) Noce Medio  
(ACM) Cerisier (SKM) Palissandre  
(ECM) Espresso (TWM) Noyer  
(TMM) Acajou (WTM) Crème WC  
(MVM) Noyer moyen (WHM) Blanc  
(NLW) Noyer naturel

- Face inférieure de l'assise**  
(USL) doublure sous l'assise (noire)  
(USP) panneau sous l'assise. Ajouter 58 \$.
- Choix de patins**  
(NM) patins en nylon blanc ne marquant pas pour la plupart des surfaces (de série).  
(SG) patins à coussinet en acier pour surfaces à moquette. Ajouter 17 \$.  
(RG) patins antidérapants à coussinet en caoutchouc pour la plupart des surfaces à revêtement dur. Ajouter 22 \$.  
(FG) patins à coussinet en feutre pour la plupart des surfaces à revêtement dur. Ajouter 22 \$.  
(XG) sans patins, pour la plupart des planchers à moquette.
- Membrane étanche**  
(non offerte avec coutures scellées)  
(NB) sans membrane étanche.  
(MB) avec membrane étanche (assise uniquement). Ajouter 81 \$.
- Mousse – assise**  
(SF) mousse régulière.  
(UC) mousse UltraCell. Ajouter 76 \$.

EXEMPLE D'UN CODE POUR LA COMMANDE D'UN SIÈGE CHAP :

|        |                   |                   |                  |                |                             |                 |                  |                 |
|--------|-------------------|-------------------|------------------|----------------|-----------------------------|-----------------|------------------|-----------------|
| 1010   | -                 | -NS               | -CE90            | -AAM           | -USL                        | -NM             | -NB              | -SF             |
| Modèle | Textile – dossier | Coutures – assise | Textile – assise | Fini – dossier | Face inférieure de l'assise | Choix de patins | Membrane étanche | Mousse – assise |

DESCRIPTION CARACTÉRISTIQUES MODÈLE GRADES DE TEXTILE DE SÉRIE

| DESCRIPTION  | CARACTÉRISTIQUES   | MODÈLE               | GRADES DE TEXTILE DE SÉRIE |      |                        |      |      |                       |      |      |      |      |      |      |  |  |
|--|--|----------------------|----------------------------|------|------------------------|------|------|-----------------------|------|------|------|------|------|------|--|--|
|  |  |                      | 1                          | 2    | 3                      | 4    | 5    | 6                     | 7    | 8    | 9    | 10   | 11   | 12   |  |  |
|  <p>profondeur de l'assise : 18 po</p> <p><b>Fauteuil à dossier arrondi rembourré, assise rembourrée à devant arrondi</b><br/>TFC : 1.5 V   1.37 M<br/>Poids unitaire : 18 LB   8.2 KG<br/>Poids - boîte : 26 LB   11.79 KG<br/>Volume - boîte : 13.25 P<sup>3</sup>   0.37 M<sup>3</sup></p> | <p>Capacité de charge 350 lb.<br/>Ce siège ne s'empile pas.<br/>Caractéristiques ergonomiques : M, N</p> | 1004                 | 1325                       | 1373 | 1413                   | 1461 | 1537 | 1607                  | 1677 | 1739 | 1815 | 1887 | 1985 | 2123 |  |  |
|  |  | DIMENSIONS HORS TOUT |                            |      | DIMENSIONS DE L'ASSISE |      |      | DIMENSIONS DU DOSSIER |      |      |      |      |      |      |  |  |
|  |  | L P H                |                            |      | L P H                  |      |      | L H                   |      |      |      |      |      |      |  |  |
|  |  | PO                   | 24,5                       | 22,5 | 30                     | 22   | 18   | 18                    | 20   | 12,5 |      |      |      |      |  |  |

DIMENSIONS HORS TOUT DIMENSIONS DE L'ASSISE DIMENSIONS DU DOSSIER

|    |     |     |     |     |     |     |     |     |  |  |  |  |  |  |
|----|-----|-----|-----|-----|-----|-----|-----|-----|--|--|--|--|--|--|
| MM | 622 | 572 | 762 | 559 | 457 | 457 | 508 | 318 |  |  |  |  |  |  |
|----|-----|-----|-----|-----|-----|-----|-----|-----|--|--|--|--|--|--|

RTA 00 1 par boîte



profondeur de l'assise : 18 po

Fauteuil à dossier arrondi rembourré, assise rembourrée à devant arrondi

TFC : 1.5 V | 1.37 M  
Poids unitaire : 18 LB | 8.2 KG  
Poids - boîte : 26 LB | 11.79 KG  
Volume - boîte : 13.25 P<sup>3</sup> | 0.37 M<sup>3</sup>

Capacité de charge 350 lb.  
Ce siège ne s'empile pas.  
Caractéristiques ergonomiques : M, N



profondeur de l'assise : 18 po

Fauteuil à dossier arrondi en bois, assise rembourrée à devant arrondi

TFC : 1 V | 0.91 M  
Poids unitaire : 17 LB | 7.7 KG  
Poids - boîte : 25 LB | 11.34 KG  
Volume - boîte : 13.25 P<sup>3</sup> | 0.37 M<sup>3</sup>





Capacité de charge 350 lb.  
Ce siège ne s'empile pas.  
Caractéristiques ergonomiques : M, N

| DESCRIPTION  | CARACTÉRISTIQUES   | MODÈLE               | GRADES DE TEXTILE DE SÉRIE |      |                        |      |      |                       |      |      |      |      |      |      |  |  |
|--|--|----------------------|----------------------------|------|------------------------|------|------|-----------------------|------|------|------|------|------|------|--|--|
|  |  |                      | 1                          | 2    | 3                      | 4    | 5    | 6                     | 7    | 8    | 9    | 10   | 11   | 12   |  |  |
|  <p>profondeur de l'assise : 18 po</p> <p><b>Fauteuil à dossier arrondi en bois, assise rembourrée à devant arrondi</b><br/>TFC : 1 V   0.91 M<br/>Poids unitaire : 17 LB   7.7 KG<br/>Poids - boîte : 25 LB   11.34 KG<br/>Volume - boîte : 13.25 P<sup>3</sup>   0.37 M<sup>3</sup></p> | <p>Capacité de charge 350 lb.<br/>Ce siège ne s'empile pas.<br/>Caractéristiques ergonomiques : M, N</p> | 1005                 | 1070                       | 1102 | 1129                   | 1160 | 1211 | 1258                  | 1305 | 1346 | 1397 | 1445 | 1510 | 1602 |  |  |
|  |  | DIMENSIONS HORS TOUT |                            |      | DIMENSIONS DE L'ASSISE |      |      | DIMENSIONS DU DOSSIER |      |      |      |      |      |      |  |  |
|  |  | L P H                |                            |      | L P H                  |      |      | L H                   |      |      |      |      |      |      |  |  |
|  |  | PO                   | 24,5                       | 22,5 | 30                     | 22   | 18   | 18                    | 20   | 12,5 |      |      |      |      |  |  |

DIMENSIONS HORS TOUT DIMENSIONS DE L'ASSISE DIMENSIONS DU DOSSIER

|    |     |     |     |     |     |     |     |     |  |  |  |  |  |  |
|----|-----|-----|-----|-----|-----|-----|-----|-----|--|--|--|--|--|--|
| MM | 622 | 572 | 762 | 559 | 457 | 457 | 508 | 318 |  |  |  |  |  |  |
|----|-----|-----|-----|-----|-----|-----|-----|-----|--|--|--|--|--|--|

RTA 00 1 par boîte

| DESCRIPTION   | CARACTÉRISTIQUES   | MODÈLE                      | GRADES DE TEXTILE DE SÉRIE |             |                               |           |           |                              |             |      |      |      |      |      |
|---|--|-----------------------------|----------------------------|-------------|-------------------------------|-----------|-----------|------------------------------|-------------|------|------|------|------|------|
|   |  |                             | 1                          | 2           | 3                             | 4         | 5         | 6                            | 7           | 8    | 9    | 10   | 11   | 12   |
|  <p><b>Fauteuil à dossier en bois, assise rembourrée à devant arrondi</b><br/>                     TFC : 1 V.   0.91 M<br/>                     Poids unitaire : 21 LB   9.5 KG<br/>                     Poids - boîte : 33 LB   14.97 KG<br/>                     Volume - boîte : 15.75 P<sup>3</sup>   0.44 M<sup>3</sup></p>     | Capacité de charge 350 lb.<br>Ce siège ne s'empile pas.<br>Caractéristiques ergonomiques :<br>M, N | <b>1010</b>                 | 1113                       | 1145        | 1172                          | 1203      | 1254      | 1301                         | 1348        | 1389 | 1440 | 1488 | 1553 | 1645 |
|   |  | <b>DIMENSIONS HORS TOUT</b> |                            |             | <b>DIMENSIONS DE L'ASSISE</b> |           |           | <b>DIMENSIONS DU DOSSIER</b> |             |      |      |      |      |      |
|   |  | <b>L</b>                    | <b>P</b>                   | <b>H</b>    | <b>L</b>                      | <b>P</b>  | <b>H</b>  | <b>L</b>                     | <b>H</b>    |      |      |      |      |      |
|   |  | PO 25,5<br>MM 648           | 25<br>635                  | 31<br>787   | 21<br>533                     | 20<br>508 | 18<br>457 | 20.5<br>521                  | 13.5<br>343 |      |      |      |      |      |
|   |  | <b>RTA 00</b>               | 1 par boîte                |             |                               |           |           |                              |             |      |      |      |      |      |
|  <p><b>Fauteuil à dossier rembourré, assise rembourrée à devant arrondi</b><br/>                     TFC : 1.5 V.   1.37 M<br/>                     Poids unitaire : 21 LB   9.5 KG<br/>                     Poids - boîte : 33 LB   14.97 KG<br/>                     Volume - boîte : 15.75 P<sup>3</sup>   0.44 M<sup>3</sup></p> | Capacité de charge 350 lb.<br>Ce siège ne s'empile pas.<br>Caractéristiques ergonomiques :<br>M, N | <b>1011</b>                 | 1203                       | 1251        | 1291                          | 1339      | 1415      | 1485                         | 1555        | 1617 | 1693 | 1765 | 1863 | 2001 |
|   |  | <b>DIMENSIONS HORS TOUT</b> |                            |             | <b>DIMENSIONS DE L'ASSISE</b> |           |           | <b>DIMENSIONS DU DOSSIER</b> |             |      |      |      |      |      |
|   |  | <b>L</b>                    | <b>P</b>                   | <b>H</b>    | <b>L</b>                      | <b>P</b>  | <b>H</b>  | <b>L</b>                     | <b>H</b>    |      |      |      |      |      |
|   |  | PO 25,5<br>MM 648           | 25<br>635                  | 31.5<br>800 | 21<br>533                     | 20<br>508 | 18<br>457 | 20.5<br>521                  | 13.5<br>343 |      |      |      |      |      |
|   |  | <b>RTA 00</b>               | 1 par boîte                |             |                               |           |           |                              |             |      |      |      |      |      |
|  <p><b>Fauteuil à dossier en bois, assise à traverse avant en bois</b><br/>                     TFC : 1 V.   0.91 M<br/>                     Poids unitaire : 21 LB   9.5 KG<br/>                     Poids - boîte : 33 LB   14.97 KG<br/>                     Volume - boîte : 15.75 P<sup>3</sup>   0.44 M<sup>3</sup></p>        | Capacité de charge 350 lb.<br>Ce siège ne s'empile pas.<br>Caractéristiques ergonomiques :<br>M, N | <b>1014</b>                 | 1113                       | 1145        | 1172                          | 1203      | 1254      | 1301                         | 1348        | 1389 | 1440 | 1488 | 1553 | 1645 |
|   |  | <b>DIMENSIONS HORS TOUT</b> |                            |             | <b>DIMENSIONS DE L'ASSISE</b> |           |           | <b>DIMENSIONS DU DOSSIER</b> |             |      |      |      |      |      |
|   |  | <b>L</b>                    | <b>P</b>                   | <b>H</b>    | <b>L</b>                      | <b>P</b>  | <b>H</b>  | <b>L</b>                     | <b>H</b>    |      |      |      |      |      |
|   |  | PO 25,5<br>MM 648           | 25<br>635                  | 31<br>787   | 21<br>533                     | 20<br>508 | 18<br>457 | 20.5<br>521                  | 13.5<br>343 |      |      |      |      |      |
|   |  | <b>RTA 00</b>               | 1 par boîte                |             |                               |           |           |                              |             |      |      |      |      |      |
|  <p><b>Fauteuil à dossier rembourré, assise à traverse avant en bois</b><br/>                     TFC : 1.5 V.   1.37 M<br/>                     Poids unitaire : 21 LB   9.5 KG<br/>                     Poids - boîte : 33 LB   14.97 KG<br/>                     Volume - boîte : 15.75 P<sup>3</sup>   0.44 M<sup>3</sup></p>  | Capacité de charge 350 lb.<br>Ce siège ne s'empile pas.<br>Caractéristiques ergonomiques :<br>M, N | <b>1015</b>                 | 1203                       | 1251        | 1291                          | 1339      | 1415      | 1485                         | 1555        | 1617 | 1693 | 1765 | 1863 | 2001 |
|   |  | <b>DIMENSIONS HORS TOUT</b> |                            |             | <b>DIMENSIONS DE L'ASSISE</b> |           |           | <b>DIMENSIONS DU DOSSIER</b> |             |      |      |      |      |      |
|   |  | <b>L</b>                    | <b>P</b>                   | <b>H</b>    | <b>L</b>                      | <b>P</b>  | <b>H</b>  | <b>L</b>                     | <b>H</b>    |      |      |      |      |      |
|   |  | PO 25,5<br>MM 648           | 25<br>635                  | 31.5<br>800 | 21<br>533                     | 20<br>508 | 18<br>457 | 20.5<br>521                  | 13.5<br>343 |      |      |      |      |      |
|   |  | <b>RTA 00</b>               | 1 par boîte                |             |                               |           |           |                              |             |      |      |      |      |      |

COMET



modèle 2171 (TBL)





modèle 2174 (TTU)





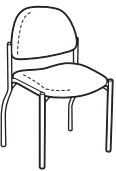

CARACTÉRISTIQUES DE SÉRIE

- Les modèles renforcés présentent des goussets intégrés pour plus de robustesse.
- On peut empiler jusqu'à cinq sièges au sol ou jusqu'à huit sièges sur le chariot (modèles 2171WS et 2172WS).
- Pour le chariot, préciser le numéro de modèle 2125WS (page 183).
- Les modèles désignés par le code « WS » présentent un bâti protège-mur. Les pieds touchent au mur avant le dossier, protégeant donc le mur et le siège.
- Lorsqu'ils sont garnis de certains tissus, ces sièges peuvent laisser des empreintes dans la mousse du siège inférieur lorsqu'ils sont empilés.
- Les modèles haut rendement 2173WS et 2174WS sont munis d'une assise en mousse UltraCell pour un confort durable.
- Le patin de série est un patin en polypropylène noir durable.
- Des roulettes (C1) pour planchers à moquette sont de série.
- Choix de rembourrage : tissus ou vinyles uniquement. Les modèles garnis d'un vinyle peuvent présenter des piqûres sur les coussins d'assise ou de dossier, s'il y a lieu.

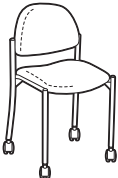
CARACTÉRISTIQUES EN OPTION

- Pour le choix de finis du bâti, se reporter à la page 380. Un fini chromé est offert pour le bâti. Préciser (CHM). Ajouter 26 \$.
- Pour des planchers à revêtement dur, commander des roulettes (C9R). Ajouter 17 \$.
- Un choix de patins est offert. Les patins doivent être choisis en fonction du revêtement de sol et l'état des lieux. Pour plus d'informations, se reporter à la rubrique des patins (page 359).
- Des patins à coussinet en feutre (FG) sont offerts pour les planchers à revêtement en vinyle, en liège ou stratifiés. À préciser. Ajouter 43 \$.
- Des patins à coussinet en caoutchouc (RG) sont offerts pour les planchers de bois, de pierre, de céramique ou à revêtement en vinyle ou stratifié. À préciser. Ajouter 43 \$.
- Pour les planchers à revêtement dur, commander des patins opaques qui ne marquent pas. Préciser (NM). Sans supplément.
- Un patin à autorégulation en acier coussiné (B) est également offert en option pour tous les modèles. Les patins ajoutent 0,5 po à la hauteur du siège. Veuillez préciser. Ajouter 17 \$.

| DESCRIPTION   | CARACTÉRISTIQUES  | MODÈLE                       | GRADES DE TEXTILE DE SÉRIE                                      |     |      |                               |      |      |                              |     |     |     |     |     |  |  |  |
|---|---|------------------------------|---|-----|------|-------------------------------|------|------|------------------------------|-----|-----|-----|-----|-----|--|--|--|
|   |   |                              | 1   | 2   | 3    | 4                             | 5    | 6    | 7                            | 8   | 9   | 10  | 11  | 12  |  |  |  |
|  <p><b>Fauteuil</b><br/>TFC : 1 V.   0.91 M<br/>Poids unitaire : 14 LB   6.4 KG<br/>Poids - boîte : 16.83 LB   7.63 KG<br/>Volume - boîte : 15.5 PP   0.43 M<sup>3</sup></p>                      | Empilage - jusqu'à 5 sièges au sol.<br>Empilage - jusqu'à 8 sièges sur le chariot.<br><br>Caractéristiques ergonomiques :<br>M, N | <b>2171WS</b><br>Protège-mur | 322   | 354 | 381  | 412                           | 463  | 510  | 557                          | 598 | 649 | 697 | 762 | 854 |  |  |  |
|   |   |                              | <b>DIMENSIONS HORS TOUT</b>                                     |     |      | <b>DIMENSIONS DE L'ASSISE</b> |      |      | <b>DIMENSIONS DU DOSSIER</b> |     |     |     |     |     |  |  |  |
|   |   |                              | L   | P   | H    | L                             | P    | H    | L                            | H   |     |     |     |     |  |  |  |
|   |   |                              | PO 23   | 23  | 32.5 | 18                            | 17.5 | 18.5 | 17.5                         | 14  |     |     |     |     |  |  |  |
|   |   |                              | MM 584  | 584 | 826  | 457                           | 445  | 470  | 445                          | 356 |     |     |     |     |  |  |  |
|   |   | <b>RTA 00</b>                | 3 par boîte (prix et caractéristiques pour un siège uniquement) |     |      |                               |      |      |                              |     |     |     |     |     |  |  |  |
|  <p><b>Fauteuil renforcé sur roulettes</b><br/>TFC : 1 V.   0.91 M<br/>Poids unitaire : 14 LB   6.4 KG<br/>Poids - boîte : 20 LB   9.07 KG<br/>Volume - boîte : 15.5 PP   0.43 M<sup>3</sup></p> | Ce siège ne s'empile pas.<br><br>Caractéristiques ergonomiques :<br>M, N  | <b>2171C</b><br>Protège-mur  | 396   | 428 | 455  | 486                           | 537  | 584  | 631                          | 672 | 723 | 771 | 836 | 928 |  |  |  |
|   |   |                              | <b>DIMENSIONS HORS TOUT</b>                                     |     |      | <b>DIMENSIONS DE L'ASSISE</b> |      |      | <b>DIMENSIONS DU DOSSIER</b> |     |     |     |     |     |  |  |  |
|   |   |                              | L   | P   | H    | L                             | P    | H    | L                            | H   |     |     |     |     |  |  |  |
|   |   |                              | PO 23   | 22  | 32.5 | 18                            | 17.5 | 18.5 | 17.5                         | 14  |     |     |     |     |  |  |  |
|   |   |                              | MM 584  | 559 | 826  | 457                           | 445  | 470  | 445                          | 356 |     |     |     |     |  |  |  |
|   |   | <b>RTA 00</b>                | 1 par boîte   |     |      |                               |      |      |                              |     |     |     |     |     |  |  |  |
|  <p><b>Chaise empilable</b><br/>TFC : 1 V.   0.91 M<br/>Poids unitaire : 13 LB   5.9 KG<br/>Poids - boîte : 15.67 LB   7.11 KG<br/>Volume - boîte : 14.25 PP   0.4 M<sup>3</sup></p>             | Empilage - jusqu'à 5 sièges au sol.<br>Empilage - jusqu'à 8 sièges sur le chariot.<br><br>Caractéristiques ergonomiques :<br>M, N | <b>2172WS</b><br>Protège-mur | 248   | 280 | 307  | 338                           | 389  | 436  | 483                          | 524 | 575 | 623 | 688 | 780 |  |  |  |
|   |   |                              | <b>DIMENSIONS HORS TOUT</b>                                     |     |      | <b>DIMENSIONS DE L'ASSISE</b> |      |      | <b>DIMENSIONS DU DOSSIER</b> |     |     |     |     |     |  |  |  |
|   |   |                              | L   | P   | H    | L                             | P    | H    | L                            | H   |     |     |     |     |  |  |  |
|   |   |                              | PO 19   | 23  | 32.5 | 18                            | 17.5 | 18.5 | 17.5                         | 14  |     |     |     |     |  |  |  |
|   |   |                              | MM 483  | 584 | 826  | 457                           | 445  | 470  | 445                          | 356 |     |     |     |     |  |  |  |
|   |   | <b>RTA 00</b>                | 3 par boîte (prix et caractéristiques pour un siège uniquement) |     |      |                               |      |      |                              |     |     |     |     |     |  |  |  |

| DESCRIPTION   | CARACTÉRISTIQUES   | MODÈLE                       | GRADES DE TEXTILE DE SÉRIE   |           |                        |                        |             |                       |                       |           |     |     |     |     |
|---|--|------------------------------|--|-----------|------------------------|------------------------|-------------|-----------------------|-----------------------|-----------|-----|-----|-----|-----|
|   |  |                              | 1  | 2         | 3                      | 4                      | 5           | 6                     | 7                     | 8         | 9   | 10  | 11  | 12  |
|  <p><b>Chaise renforcée sur roulettes</b><br/>                     TFC : 1 V.   0.91 M<br/>                     Poids unitaire : 13 LB   5.9 KG<br/>                     Poids - boîte : 15.83 LB   7.18 KG<br/>                     Volume - boîte : 15.5 P<sup>3</sup>   0.43 M<sup>3</sup></p>    | Ce siège ne s'empile pas.<br><br>Caractéristiques ergonomiques :<br>M, N   | <b>2172C</b>                 | 324  | 356       | 383                    | 414                    | 465         | 512                   | 559                   | 600       | 651 | 699 | 764 | 856 |
|   |  |                              | DIMENSIONS HORS TOUT   |           |                        | DIMENSIONS DE L'ASSISE |             |                       | DIMENSIONS DU DOSSIER |           |     |     |     |     |
|   |  |                              | L  | P         | H                      | L                      | P           | H                     | L                     | H         |     |     |     |     |
|   |  |                              | PO 19<br>MM 483  | 22<br>559 | 32.5<br>826            | 18<br>457              | 17.5<br>445 | 18.5<br>470           | 17.5<br>445           | 14<br>356 |     |     |     |     |
|   |  |                              | RTA 00 3 par boîte (prix et caractéristiques pour un siège uniquement)                                 |           |                        |                        |             |                       |                       |           |     |     |     |     |
|  <p><b>Fauteuil renforcé haut rendement</b><br/>                     TFC : 1 V.   0.91 M<br/>                     Poids unitaire : 14 LB   6.4 KG<br/>                     Poids - boîte : 16.83 LB   7.63 KG<br/>                     Volume - boîte : 15.5 P<sup>3</sup>   0.43 M<sup>3</sup></p>  | Mousse UltraCell.<br><br>Empilage - jusqu'à 5 sièges au sol.<br>Empilage - jusqu'à 8 sièges sur le chariot.<br><br>Caractéristiques ergonomiques :<br>M, N | <b>2173WS</b><br>Protège-mur | 363  | 395       | 422                    | 453                    | 504         | 551                   | 598                   | 639       | 690 | 738 | 803 | 895 |
|   |  |                              | DIMENSIONS HORS TOUT   |           |                        | DIMENSIONS DE L'ASSISE |             |                       | DIMENSIONS DU DOSSIER |           |     |     |     |     |
|   |  |                              | L  | P         | H                      | L                      | P           | H                     | L                     | H         |     |     |     |     |
|   |  |                              | PO 23<br>MM 584  | 23<br>584 | 32.5<br>826            | 18<br>457              | 17.5<br>445 | 18.5<br>470           | 17.5<br>445           | 14<br>356 |     |     |     |     |
|   |  |                              | RTA 00 3 par boîte (prix et caractéristiques pour un siège uniquement)                                 |           |                        |                        |             |                       |                       |           |     |     |     |     |
|  <p><b>Chaise renforcée haut rendement</b><br/>                     TFC : 1 V.   0.91 M<br/>                     Poids unitaire : 13 LB   5.9 KG<br/>                     Poids - boîte : 15.67 LB   7.11 KG<br/>                     Volume - boîte : 14.25 P<sup>3</sup>   0.4 M<sup>3</sup></p>   | Mousse UltraCell.<br><br>Empilage - jusqu'à 5 sièges au sol.<br>Empilage - jusqu'à 8 sièges sur le chariot.<br><br>Caractéristiques ergonomiques :<br>M, N | <b>2174WS</b><br>Protège-mur | 290  | 322       | 349                    | 380                    | 431         | 478                   | 525                   | 566       | 617 | 665 | 730 | 822 |
|   |  |                              | DIMENSIONS HORS TOUT   |           |                        | DIMENSIONS DE L'ASSISE |             |                       | DIMENSIONS DU DOSSIER |           |     |     |     |     |
|   |  |                              | L  | P         | H                      | L                      | P           | H                     | L                     | H         |     |     |     |     |
|   |  |                              | PO 19<br>MM 483  | 23<br>584 | 32.5<br>826            | 18<br>457              | 17.5<br>445 | 18.5<br>470           | 17.5<br>445           | 14<br>356 |     |     |     |     |
|   |  |                              | RTA 00 3 par boîte (prix et caractéristiques pour un siège uniquement)                                 |           |                        |                        |             |                       |                       |           |     |     |     |     |
|  <p><b>Plaque de jumelage</b><br/>                     TFC : s.o.<br/>                     Poids unitaire : 2.1 LB   0.95 KG<br/>                     Poids - boîte : 2.1 LB   0.95 KG<br/>                     Volume - boîte : 0.1 P<sup>3</sup>   0.003 M<sup>3</sup></p>                       | Permet d'unir toute combinaison de chaises et fauteuils.   | Prix courant                 |  |           |                        |                        |             |                       |                       |           |     |     |     |     |
|   |  | <b>2176</b>                  | 40   |           |                        |                        |             |                       |                       |           |     |     |     |     |
|   |  | DIMENSIONS HORS TOUT         |  |           | DIMENSIONS DE L'ASSISE |                        |             | DIMENSIONS DU DOSSIER |                       |           |     |     |     |     |
|   |  | L                            | P  | H         | L                      | P                      | H           | L                     | H                     |           |     |     |     |     |
| PO 13.25<br>MM 337  | 4.75<br>121  | 0.06<br>2                    | -  | -         | -                      | -                      | -           |                       |                       |           |     |     |     |     |
|   |  |                              | RTA 00  1 par boîte |           |                        |                        |             |                       |                       |           |     |     |     |     |
|  <p><b>Bride de jumelage encliquetable - jeu de 2</b><br/>                     TFC : s.o.<br/>                     Poids unitaire : 0.09 LB   0.04 KG<br/>                     Poids - boîte : 0.2 LB   0.09 KG<br/>                     Volume - boîte : 1 P<sup>3</sup>   0.02 M<sup>3</sup></p> | Prix est pour le jeu, caractéristiques pour une bride uniquement   | Prix courant                 |  |           |                        |                        |             |                       |                       |           |     |     |     |     |
|   |  | <b>2180</b>                  | 16   |           |                        |                        |             |                       |                       |           |     |     |     |     |
|   |  | DIMENSIONS HORS TOUT         |  |           | DIMENSIONS DE L'ASSISE |                        |             | DIMENSIONS DU DOSSIER |                       |           |     |     |     |     |
|   |  | L                            | P  | H         | L                      | P                      | H           | L                     | H                     |           |     |     |     |     |
| PO 0.87<br>MM 22  | 7.75<br>197  | 1.5<br>38                    | -  | -         | -                      | -                      | -           |                       |                       |           |     |     |     |     |
|   |  |                              | RTA 00              |           |                        |                        |             |                       |                       |           |     |     |     |     |



**DIPLOMAT**



modèle 2105



modèle 2109

**CARACTÉRISTIQUES DE SÉRIE**

- Cette gamme de sièges classiques aux coussins profilés est agrémentée d'accoudoirs en bois.
- Les modèles 2105 et 2108 peuvent être jumelés à l'aide de la bride de jumelage 5233 (page 75)
- Le patin de série est un patin en polypropylène noir durable.
- Ces sièges ne s'empilent pas.
- Choix de rembourrage : tissus, vinyles ou cuirs. Les modèles garnis d'un vinyle ou cuir peuvent présenter des piqûres sur les coussins d'assise ou de dossier, s'il y a lieu.

**CARACTÉRISTIQUES EN OPTION**

- Le bâti est offert dans un fini texturé Sandtex : noir (**TBL**), ombre (**TSH**) ou tungstène (**TTU**). Sans supplément.
- Un fini chromé est offert pour le bâti. Préciser (**CHM**). Ajouter 10 % au prix courant du premier grade publié.
- Les accoudoirs à manchons en bois sont offerts dans les finis suivants, soit absolu (AAM), noir (BKM), cerisier (ACM), chêne foncé (EOM), espresso (ECM), bois fruitier (TFM), gris (HGM), miel (AHM), acajou (TMM), érable (AVM), Noce Biondo (NBM), Noce Grigio (NGM), Noce Leggero (NEM), Noce Medio (NMM), noyer moyen (MWM), noyer naturel (NLW), nuit (ASM), palissandre (SKM), noyer (TWM), crème WC (WTM), blanc (WHM) et cerisier d'hiver (WCM). À préciser.
- Un choix de patins est offert. Les patins doivent être choisis en fonction du revêtement de sol et l'état des lieux. Pour plus d'informations, se reporter à la rubrique des patins (page 359).
- Des patins à coussinet en feutre (**FG**) sont offerts pour les planchers à revêtement en vinyle, en liège ou stratifiés. À préciser. Ajouter 43 \$.
- Des patins à coussinet en caoutchouc (**RG**) sont offerts pour les planchers de bois, de pierre, de céramique ou à revêtement en vinyle ou stratifié. À préciser. Ajouter 43 \$.
- Un patin à autorégulation en acier coussiné (**B**) est également offert en option pour tous les modèles. Les patins ajoutent 0,5 po à la hauteur du siège. Veuillez préciser. Ajouter 17 \$.

| DESCRIPTION   | CARACTÉRISTIQUES   | MODÈLE                      | GRADES DE TEXTILE DE SÉRIE |      |                               |      |     |                              |      |      |     |      |      |      |  |  |
|---|--|-----------------------------|----------------------------|------|-------------------------------|------|-----|------------------------------|------|------|-----|------|------|------|--|--|
|   |  |                             | 1                          | 2    | 3                             | 4    | 5   | 6                            | 7    | 8    | 9   | 10   | 11   | 12   |  |  |
|  <p><b>Fauteuil, manchons en bois</b><br/>                     TFC : 1.25 V.   1.14 M<br/>                     Poids unitaire : 20 LB   9.1 KG<br/>                     Poids - boîte : 25 LB   11.34 KG<br/>                     Volume - boîte : 11.75 P³   0.33 M³</p> | Ce siège ne s'empile pas.<br><br>Caractéristiques ergonomiques :<br>M, N | <b>2105</b>                 | 576                        | 616  | 650                           | 689  | 752 | 811                          | 870  | 921  | 985 | 1045 | 1126 | 1241 |  |  |
|   |  | <b>DIMENSIONS HORS TOUT</b> |                            |      | <b>DIMENSIONS DE L'ASSISE</b> |      |     | <b>DIMENSIONS DU DOSSIER</b> |      |      |     |      |      |      |  |  |
|   |  | L P H                       |                            |      | L P H                         |      |     | L H                          |      |      |     |      |      |      |  |  |
|   |  | PO                          | 24                         | 22   | 34.5                          | 20.5 | 17  | 18.5                         | 20.5 | 16   |     |      |      |      |  |  |
| MM  | 610  | 559                         | 876                        | 521  | 432                           | 470  | 521 | 406                          |      |      |     |      |      |      |  |  |
|   |  | <b>RTA 00</b>               | 1 par boîte                |      |                               |      |     |                              |      |      |     |      |      |      |  |  |
|  <p><b>Chaise d'appoint</b><br/>                     TFC : 1.25 V.   1.14 M<br/>                     Poids unitaire : 17 LB   7.7 KG<br/>                     Poids - boîte : 22 LB   9.98 KG<br/>                     Volume - boîte : 11.75 P³   0.33 M³</p>           | Ce siège ne s'empile pas.<br><br>Caractéristiques ergonomiques :<br>M, N | <b>2108</b>                 | 478                        | 518  | 552                           | 591  | 654 | 713                          | 772  | 823  | 887 | 947  | 1028 | 1143 |  |  |
|   |  | <b>DIMENSIONS HORS TOUT</b> |                            |      | <b>DIMENSIONS DE L'ASSISE</b> |      |     | <b>DIMENSIONS DU DOSSIER</b> |      |      |     |      |      |      |  |  |
|   |  | L P H                       |                            |      | L P H                         |      |     | L H                          |      |      |     |      |      |      |  |  |
|   |  | PO                          | 21.5                       | 22   | 34.5                          | 20.5 | 17  | 18.5                         | 20.5 | 16   |     |      |      |      |  |  |
| MM  | 546  | 559                         | 876                        | 521  | 432                           | 470  | 521 | 406                          |      |      |     |      |      |      |  |  |
|   |  | <b>RTA 00</b>               | 1 par boîte                |      |                               |      |     |                              |      |      |     |      |      |      |  |  |
|  <p><b>Tabouret de bar</b><br/>                     TFC : 1.25 V.   1.14 M<br/>                     Poids unitaire : 25 LB   11.4 KG<br/>                     Poids - boîte : 30 LB   13.61 KG<br/>                     Volume - boîte : 14.75 P³   0.41 M³</p>          | Ce siège ne s'empile pas.<br><br>Caractéristiques ergonomiques :<br>M, N | <b>2109</b>                 | 556                        | 596  | 630                           | 669  | 732 | 791                          | 850  | 901  | 965 | 1025 | 1106 | 1221 |  |  |
|   |  | <b>DIMENSIONS HORS TOUT</b> |                            |      | <b>DIMENSIONS DE L'ASSISE</b> |      |     | <b>DIMENSIONS DU DOSSIER</b> |      |      |     |      |      |      |  |  |
|   |  | L P H                       |                            |      | L P H                         |      |     | L H                          |      |      |     |      |      |      |  |  |
|   |  | PO                          | 21                         | 23.5 | 44.5                          | 20   | 17  | 28                           | 20.5 | 17.5 |     |      |      |      |  |  |
| MM  | 533  | 597                         | 1130                       | 508  | 432                           | 711  | 521 | 445                          |      |      |     |      |      |      |  |  |
|   |  | <b>RTA 00</b>               | 1 par boîte                |      |                               |      |     |                              |      |      |     |      |      |      |  |  |

## DUET



modèle 6620



modèle 6621G



modèle 6627



modèle 6632



modèle 6720



modèle 6727TRPB



modèle 6692 (2 modules) sur 6500S2 (poutre)

## CARACTÉRISTIQUES DE SÉRIE







- Le nec plus ultra en confort et durabilité, Duet propose des sièges empilables en grand nombre.
- Très robuste, la tablette-écrivain convient pour une utilisation par les forces armées ou en milieu étudiant. La tablette se rabat vers le haut pour permettre à l'utilisateur de sortir du siège aisément en cas d'urgence. Elle coulisse vers l'avant et vers l'arrière, permettant de la placer à une position confortable pour les utilisateurs de toute taille.
- Les dimensions hors tout de la tablette de série (**D8**), fabriquée en polymère noir, sont de 18 po P sur 14,5 po L. Elle est installée à gauche ou à droite (déterminé alors que l'utilisateur est assis). Les tablettes-écrivains ne sont pas offertes pour les tabourets.
- Les modèles à tablette-écrivain ne s'empilent pas.
- Tous les modèles présentent un bâti protège-mur. Les pieds touchent au mur avant le dossier, protégeant donc le mur et le siège.
- Les modèles « G » sans accoudoirs intègrent un dispositif de jumelage breveté qui permet de jumeler les sièges en rangées.
- Le jeu de brides de jumelage 6626 peut s'utiliser avec tous les fauteuils et toutes les chaises sans dispositif de jumelage intégré. Le jeu comprend deux brides qui s'installent par encliquetage à l'avant et à l'arrière du piétement monobloc. Fini noir uniquement.
- Des patins en polycarbonate transparent (**CG**) sont de série et conviennent pour les planchers à moquette, en béton ou à revêtement caoutchouté.
- Ces sièges offrent une capacité pouvant atteindre 300 lb.
- Les sièges fonctionnels sont dotés de série de roulettes (**C1**) pour planchers à moquette
- Choix de rembourrage : tissus, vinyles ou cuirs. Les modèles garnis d'un vinyle ou cuir peuvent présenter des piqûres sur les coussins d'assise ou de dossier, s'il y a lieu.
- Les sièges sur poutre Duet comprennent des modules-sièges (6690-6693, 6697, 6698) ainsi que les ferrures et fixations nécessaires pour les assujettir à une poutre.
- Se reporter à la section des sièges sur poutre (Beam) pour une liste complète des modules-sièges, modules tables et autres éléments de la collection de sièges sur poutre.
- Les modèles de sièges sur socle permettent d'installer des sièges à emplacement fixe à divers endroits comme les amphithéâtres, les classes, les bancs de jurys, les espaces publics et bien plus encore. Le socle doit être fixé au sol (fixations non comprises). Se reporter au Guide d'installation des bases sur socle ou au site Web pour plus de détails.



## CARACTÉRISTIQUES EN OPTION





- Les assises, dossiers et accoudoirs coordonnés sont offerts dans un choix de 14 teintes, soit récif (BZB), cactus (CCT), carotte (CRO), stratus (IVC), dijon (DJN), aubergine (EGP), brume (FOG), givre (FRO), encre (INK), café au lait (LAB), nocturne (BLK), sable (SND), écarlate (SAR), ombre (SHW).
- Une tablette de 18,5 po P sur 18 po L est offerte en option. La tablette-écrivain est fabriquée en stratifié haute pression sur âme de contreplaqué de feuillus. Les chants sont arrondis et finies avec une laque incolore. Cette tablette est offerte dans les finis suivants, soit noir (BLK), érable clair (CMB), blanc de blancs (DWT) et noce grigio (NGL), à préciser. Ajouter 68 \$.
- Un choix de patins est offert. Les patins doivent être choisis en fonction du revêtement de sol et l'état des lieux. Pour plus d'informations, se reporter à la rubrique des patins (page 359).
- Le piétement chromé est offert en option sans patins (**XG**) et convient pour les planchers à moquette et à revêtement caoutchouté.
- Des patins à coussinet en acier inoxydable (**SG**) sont offerts pour les planchers à moquette ou à revêtement caoutchouté. À préciser. Ajouter 19 \$.
- Des patins à coussinet en feutre (**FG**) sont offerts pour les planchers à revêtement en vinyle, en liège ou stratifiés. À préciser. Ajouter 19 \$.
- Des patins à coussinet en caoutchouc (**RG**) sont offerts pour les planchers de bois, de pierre, de céramique ou à revêtement en vinyle ou stratifié. À préciser. Ajouter 19 \$.
- Pour des planchers à revêtement dur, commander des roulettes (**C9R**). Ajouter 21 \$.
- Les modèles de sièges sur socle sont dotés d'une base noire et d'un cylindre réglable en hauteur sur 2 po. Préciser :
  - (**SH**) Pivotant, mécanisme de retour automatique à la hauteur maximale. Sans supplément.
  - (**SN**) Non pivotant, mécanisme de retour automatique à la hauteur maximale. Ajouter 16 \$.
  - (**SC**) Pivotant, mécanismes de retour automatique au centre et à la hauteur maximale. Ajouter 26 \$.

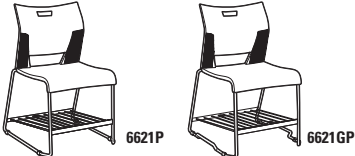



|   | Capacité d'empilage des sièges Duet |                | Capacité d'empilage des tabourets |                |
|---|-------------------------------------|----------------|-----------------------------------|----------------|
|   | au sol                              | sur le chariot | au sol                            | sur le chariot |
| <b>Sans accoudoirs</b>                      |                                     |                |                                   |                |
| Assise et dossier en polypropylène          | jusqu'à 12                          | jusqu'à 40*    | jusqu'à 12                        | s.o.           |
| Assise rembourrée, dossier en polypropylène | jusqu'à 5                           | jusqu'à 12     | jusqu'à 5                         | s.o.           |
| Assise et dossier rembourrés                | jusqu'à 5                           | jusqu'à 12     | jusqu'à 3                         | s.o.           |
| <b>Avec accoudoirs</b>                      |                                     |                |                                   |                |
| Assise et dossier en polypropylène          | jusqu'à 5                           | jusqu'à 24     | jusqu'à 5                         | s.o.           |
| Assise rembourrée, dossier en polypropylène | jusqu'à 5                           | jusqu'à 12     | jusqu'à 5                         | s.o.           |
| Assise et dossier rembourrés                | jusqu'à 5                           | jusqu'à 12     | jusqu'à 3                         | s.o.           |

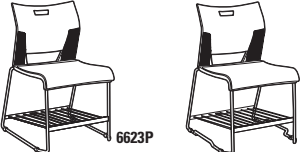



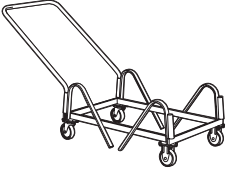

\*Peut passer une porte ordinaire de 80 po H; on peut empiler jusqu'à 36 sièges.





| DESCRIPTION   | CARACTÉRISTIQUES  | MODÈLE                               |       |       | GRADES DE TEXTILE DE SÉRIE                                      |      |      |                                     |     |
|---|---|--------------------------------------|-------|-------|---|------|------|-------------------------------------|-----|
|  <p><b>Fauteuil</b><br/>TFC : s.o.<br/>Poids unitaire : 19 LB   8.6 KG<br/>Poids - boîte : 21.75 LB   9.87 KG<br/>Volume - boîte : 24 P<sup>3</sup>   0.67 M<sup>3</sup></p>   | Assise et dossier en polypropylène.<br><br>Empilage - jusqu'à 5 sièges au sol.<br>Empilage - jusqu'à 24 sièges sur le chariot.  | Prix courant                         |       |       |   |      |      |                                     |     |
|   |   | 6620                                 | 333   |       |   |      |      |                                     |     |
|   |   | <b>DIMENSIONS HORS TOUT</b><br>L P H |       |       | <b>DIMENSIONS DE L'ASSISE</b><br>L P H                          |      |      | <b>DIMENSIONS DU DOSSIER</b><br>L H |     |
|   |   | PO 25.5                              | 22.75 | 33.25 | 18  | 17.5 | 16.5 | 18                                  | 16  |
|   |   | MM 648                               | 578   | 845   | 457   | 445  | 419  | 457                                 | 406 |
|   |   | RTA 00                               |       |       | 4 par boîte (prix et caractéristiques pour un siège uniquement) |      |      |                                     |     |
|  <p><b>Fauteuil avec rangement pour sac à dos</b><br/>TFC : s.o.<br/>Poids unitaire : 20 LB   9.1 KG<br/>Poids - boîte : 25 LB   11.34 KG<br/>Volume - boîte : 13.25 P<sup>3</sup>   0.37 M<sup>3</sup></p>  | Assise et dossier en polypropylène.<br>Ce siège ne s'empile pas.  | Prix courant                         |       |       |   |      |      |                                     |     |
|   |   | 6620P                                | 504   |       |   |      |      |                                     |     |
|   |   | <b>DIMENSIONS HORS TOUT</b><br>L P H |       |       | <b>DIMENSIONS DE L'ASSISE</b><br>L P H                          |      |      | <b>DIMENSIONS DU DOSSIER</b><br>L H |     |
|   |   | PO 25.5                              | 22.75 | 33.25 | 18  | 17.5 | 16.5 | 18                                  | 16  |
|   |   | MM 648                               | 578   | 845   | 457   | 445  | 419  | 457                                 | 406 |
|   |   | RTA 00                               |       |       | 1 par boîte   |      |      |                                     |     |
|  <p><b>Fauteuil avec tablette-écrivain</b><br/>TFC : s.o.<br/>Poids unitaire : 27 LB   12.3 KG<br/>Poids - boîte : 34 LB   15.42 KG<br/>Volume - boîte : 23 P<sup>3</sup>   0.65 M<sup>3</sup></p>   | Assise et dossier en polypropylène.<br>Ce siège ne s'empile pas.  | Prix courant                         |       |       |   |      |      |                                     |     |
|   |   | 6620TR<br>6620TL                     | 627   |       |   |      |      |                                     |     |
|   |   | <b>DIMENSIONS HORS TOUT</b><br>L P H |       |       | <b>DIMENSIONS DE L'ASSISE</b><br>L P H                          |      |      | <b>DIMENSIONS DU DOSSIER</b><br>L H |     |
|   |   | PO 26.25                             | 27.75 | 33.25 | 18  | 17.5 | 16.5 | 18                                  | 16  |
|   |   | MM 667                               | 705   | 845   | 457   | 445  | 419  | 457                                 | 406 |
|   |   | RTA 2                                |       |       | 2 par boîte (prix et caractéristiques pour un siège uniquement) |      |      |                                     |     |
|  <p><b>Fauteuil avec tabl.-écrivain et rangement pour sac</b><br/>TFC : s.o.<br/>Poids unitaire : 29 LB   13.2 KG<br/>Poids - boîte : 34 LB   15.42 KG<br/>Volume - boîte : 16.25 P<sup>3</sup>   0.46 M<sup>3</sup></p>                                       | Assise et dossier en polypropylène.<br>Ce siège ne s'empile pas.  | Prix courant                         |       |       |   |      |      |                                     |     |
|   |   | 6620TRP<br>6620TLP                   | 801   |       |   |      |      |                                     |     |
|   |   | <b>DIMENSIONS HORS TOUT</b><br>L P H |       |       | <b>DIMENSIONS DE L'ASSISE</b><br>L P H                          |      |      | <b>DIMENSIONS DU DOSSIER</b><br>L H |     |
|   |   | PO 26.25                             | 27.75 | 33.25 | 18  | 17.5 | 16.5 | 18                                  | 16  |
|   |   | MM 667                               | 705   | 845   | 457   | 445  | 419  | 457                                 | 406 |
|   |   | RTA 00                               |       |       | 1 par boîte   |      |      |                                     |     |
|   <p><b>Chaise</b><br/>TFC : s.o.<br/>Poids unitaire : 18 LB   8.2 KG<br/>Poids - boîte : 20.5 LB   9.3 KG<br/>Volume - boîte : 14.25 P<sup>3</sup>   0.4 M<sup>3</sup></p> | Assise et dossier en polypropylène.<br><br>Empilage - jusqu'à 12 sièges au sol.<br>Empilage - jusqu'à 40 sièges sur le chariot. | Prix courant                         |       |       |   |      |      |                                     |     |
|   |   | 6621                                 | 257   |       |   |      |      |                                     |     |
|   |   | <b>DIMENSIONS HORS TOUT</b><br>L P H |       |       | <b>DIMENSIONS DE L'ASSISE</b><br>L P H                          |      |      | <b>DIMENSIONS DU DOSSIER</b><br>L H |     |
|   |   | PO 20.75                             | 22.75 | 33.25 | 18  | 17.5 | 16.5 | 18                                  | 16  |
|   |   | MM 527                               | 578   | 845   | 457   | 445  | 419  | 457                                 | 406 |
|   |   | RTA 00                               |       |       | 4 par boîte (prix et caractéristiques pour un siège uniquement) |      |      |                                     |     |

| DESCRIPTION  | CARACTÉRISTIQUES  | MODÈLE   | GRADES DE TEXTILE DE SÉRIE                                      |       |       |                        |      |      |                       |      |     |     |     |      |
|--|---|--|---|-------|-------|------------------------|------|------|-----------------------|------|-----|-----|-----|------|
|  <p><b>6621P</b>      <b>6621GP</b></p> <p><b>Chaise avec rangement pour sac à dos</b><br/>TFC : s.o.<br/>Poids unitaire : 20 LB   9.1 KG<br/>Poids - boîte : 28 LB   12.7 KG<br/>Volume - boîte : 13.75 P<sup>3</sup>   0.38 M<sup>3</sup></p>                 | <p>Assise et dossier en polypropylène.<br/>Ce siège ne s'empile pas.</p>  | Prix courant   |   |       |       |                        |      |      |                       |      |     |     |     |      |
|  |   | <p><b>6621P</b>      431</p> <p><b>6621GP</b><br/>Jumelable      452</p> | DIMENSIONS HORS TOUT  |       |       | DIMENSIONS DE L'ASSISE |      |      | DIMENSIONS DU DOSSIER |      |     |     |     |      |
|  |   |  | L   | P     | H     | L                      | P    | H    | L                     | H    |     |     |     |      |
|  |   | PO   | 20.75   | 22.75 | 33.25 | 18                     | 17.5 | 16.5 | 18                    | 16   |     |     |     |      |
|  |   | MM   | 527   | 578   | 845   | 457                    | 445  | 419  | 457                   | 406  |     |     |     |      |
|  |   | <b>RTA 00</b>  | 1 par boîte   |       |       |                        |      |      |                       |      |     |     |     |      |
|  <p><b>6621TR</b><br/><b>6621TL</b></p> <p><b>Chaise avec tablette-écrivain</b><br/>TFC : s.o.<br/>Poids unitaire : 26 LB   11.8 KG<br/>Poids - boîte : 33 LB   14.97 KG<br/>Volume - boîte : 23 P<sup>3</sup>   0.65 M<sup>3</sup></p>                         | <p>Assise et dossier en polypropylène.<br/>Ce siège ne s'empile pas.</p> <p><b>Préciser (L), à gauche ou (R), à droite pour la tablette-écrivain.</b></p> | Prix courant   |   |       |       |                        |      |      |                       |      |     |     |     |      |
|  |   | <p><b>6621TR</b>      554</p> <p><b>6621TL</b></p>                       | DIMENSIONS HORS TOUT  |       |       | DIMENSIONS DE L'ASSISE |      |      | DIMENSIONS DU DOSSIER |      |     |     |     |      |
|  |   |  | L   | P     | H     | L                      | P    | H    | L                     | H    |     |     |     |      |
|  |   | PO   | 24.5  | 27.75 | 33.25 | 18                     | 17.5 | 16.5 | 18                    | 16   |     |     |     |      |
|  |   | MM   | 622   | 705   | 845   | 457                    | 445  | 419  | 457                   | 406  |     |     |     |      |
|  |   | <b>RTA 2</b>   | 2 par boîte (prix et caractéristiques pour un siège uniquement) |       |       |                        |      |      |                       |      |     |     |     |      |
|  <p><b>6621TRP</b><br/><b>6621TLP</b></p> <p><b>Chaise avec tabl.-écrivain et rangement pour sac</b><br/>TFC : s.o.<br/>Poids unitaire : 27 LB   12.3 KG<br/>Poids - boîte : 32 LB   14.51 KG<br/>Volume - boîte : 16.25 P<sup>3</sup>   0.46 M<sup>3</sup></p> | <p>Assise et dossier en polypropylène.<br/>Ce siège ne s'empile pas.</p> <p><b>Préciser (L), à gauche ou (R), à droite pour la tablette-écrivain.</b></p> | Prix courant   |   |       |       |                        |      |      |                       |      |     |     |     |      |
|  |   | <p><b>6621TRP</b>      728</p> <p><b>6621TLP</b></p>                     | DIMENSIONS HORS TOUT  |       |       | DIMENSIONS DE L'ASSISE |      |      | DIMENSIONS DU DOSSIER |      |     |     |     |      |
|  |   |  | L   | P     | H     | L                      | P    | H    | L                     | H    |     |     |     |      |
|  |   | PO   | 24.5  | 27.75 | 33.25 | 18                     | 17.5 | 16.5 | 18                    | 16   |     |     |     |      |
|  |   | MM   | 622   | 705   | 845   | 457                    | 445  | 419  | 457                   | 406  |     |     |     |      |
|  |   | <b>RTA 00</b>  | 1 par boîte   |       |       |                        |      |      |                       |      |     |     |     |      |
|  <p><b>6622</b></p> <p><b>Fauteuil</b><br/>TFC : 0.75 V.   0.69 M<br/>Poids unitaire : 22 LB   10 KG<br/>Poids - boîte : 25.25 LB   11.45 KG<br/>Volume - boîte : 26.75 P<sup>3</sup>   0.75 M<sup>3</sup></p>  | <p>Assise rembourrée et dossier en polypropylène.</p> <p>Empilage - jusqu'à 5 sièges au sol.<br/>Empilage - jusqu'à 12 sièges sur le chariot.</p>         | Prix courant   |   |       |       |                        |      |      |                       |      |     |     |     |      |
|  |   |  |   |       | 1     | 2                      | 3    | 4    | 5                     | 6    | 7   | 8   | 9   | 10   |
|  |   | <b>6622</b>  | 431   | 455   | 475   | 499                    | 537  | 572  | 607                   | 638  | 676 | 712 | 761 | 830  |
|  |   |  | DIMENSIONS HORS TOUT  |       |       | DIMENSIONS DE L'ASSISE |      |      | DIMENSIONS DU DOSSIER |      |     |     |     |      |
|  |   |  | L   | P     | H     | L                      | P    | H    | L                     | H    |     |     |     |      |
|  |   | PO   | 25.5  | 23    | 33.25 | 18                     | 17.5 | 17   | 18                    | 15.5 |     |     |     |      |
|  |   | MM   | 648   | 584   | 845   | 457                    | 445  | 432  | 457                   | 394  |     |     |     |      |
|  |   | <b>RTA 00</b>  | 4 par boîte (prix et caractéristiques pour un siège uniquement) |       |       |                        |      |      |                       |      |     |     |     |      |
|  <p><b>6622P</b></p> <p><b>Fauteuil avec rangement pour sac à dos</b><br/>TFC : 0.75 V.   0.69 M<br/>Poids unitaire : 24 LB   10.9 KG<br/>Poids - boîte : 29 LB   13.15 KG<br/>Volume - boîte : 13.25 P<sup>3</sup>   0.37 M<sup>3</sup></p>                  | <p>Assise rembourrée et dossier en polypropylène.</p> <p>Ce siège ne s'empile pas.</p>  | Prix courant   |   |       |       |                        |      |      |                       |      |     |     |     |      |
|  |   |  |   |       | 1     | 2                      | 3    | 4    | 5                     | 6    | 7   | 8   | 9   | 10   |
|  |   | <b>6622P</b>   | 606   | 630   | 650   | 674                    | 712  | 747  | 782                   | 813  | 851 | 887 | 936 | 1005 |
|  |   |  | DIMENSIONS HORS TOUT  |       |       | DIMENSIONS DE L'ASSISE |      |      | DIMENSIONS DU DOSSIER |      |     |     |     |      |
|  |   |  | L   | P     | H     | L                      | P    | H    | L                     | H    |     |     |     |      |
|  |   | PO   | 25.5  | 23    | 33.25 | 18                     | 17.5 | 17   | 18                    | 15.5 |     |     |     |      |
|  |   | MM   | 648   | 584   | 845   | 457                    | 445  | 432  | 457                   | 394  |     |     |     |      |
|  |   | <b>RTA 00</b>  | 1 par boîte   |       |       |                        |      |      |                       |      |     |     |     |      |



| DESCRIPTION   | CARACTÉRISTIQUES   | MODÈLE               | GRADES DE TEXTILE DE SÉRIE                                      |              |                        |             |           |                       |             |      |      |      |      |      |
|---|--|----------------------|---|--------------|------------------------|-------------|-----------|-----------------------|-------------|------|------|------|------|------|
|   |  |                      | 1   | 2            | 3                      | 4           | 5         | 6                     | 7           | 8    | 9    | 10   | 11   | 12   |
|  <p><b>Fauteuil avec tablette-écrivain</b><br/>                     TFC : 0.75 V.   0.69 M<br/>                     Poids unitaire : 27 LB   12.3 KG<br/>                     Poids - boîte : 19 LB   8.62 KG<br/>                     Volume - boîte : 23 P<sup>3</sup>   0.65 M<sup>3</sup></p>                        | Assise rembourrée et dossier en polypropylène.<br><br>Ce siège ne s'empile pas.<br><b>Préciser (L), à gauche ou (R), à droite pour la tablette-écrivain.</b> | 6622TR<br>6622TL     | 728   | 752          | 772                    | 796         | 834       | 869                   | 904         | 935  | 973  | 1009 | 1058 | 1127 |
|   |  | DIMENSIONS HORS TOUT |   |              | DIMENSIONS DE L'ASSISE |             |           | DIMENSIONS DU DOSSIER |             |      |      |      |      |      |
|   |  | L                    | P   | H            | L                      | P           | H         | L                     | H           |      |      |      |      |      |
|   |  | PO 26.25<br>MM 667   | 27.75<br>705  | 33.25<br>845 | 18<br>457              | 17.5<br>445 | 17<br>432 | 18<br>457             | 15.5<br>394 |      |      |      |      |      |
|   |  | RTA 2                | 2 par boîte (prix et caractéristiques pour un siège uniquement) |              |                        |             |           |                       |             |      |      |      |      |      |
|  <p><b>Fauteuil avec tabl.-écrivain et rangement pour sac</b><br/>                     TFC : 0.75 V.   0.69 M<br/>                     Poids unitaire : 32 LB   14.5 KG<br/>                     Poids - boîte : 37 LB   16.78 KG<br/>                     Volume - boîte : 16.25 P<sup>3</sup>   0.46 M<sup>3</sup></p> | Assise rembourrée et dossier en polypropylène.<br><br>Ce siège ne s'empile pas.<br><b>Préciser (L), à gauche ou (R), à droite pour la tablette-écrivain.</b> | 6622TRP<br>6622TLP   | 901   | 925          | 945                    | 969         | 1007      | 1042                  | 1077        | 1108 | 1146 | 1182 | 1231 | 1300 |
|   |  | DIMENSIONS HORS TOUT |   |              | DIMENSIONS DE L'ASSISE |             |           | DIMENSIONS DU DOSSIER |             |      |      |      |      |      |
|   |  | L                    | P   | H            | L                      | P           | H         | L                     | H           |      |      |      |      |      |
|   |  | PO 26.25<br>MM 667   | 27.75<br>705  | 33.25<br>845 | 18<br>457              | 17.5<br>445 | 17<br>432 | 18<br>457             | 15.5<br>394 |      |      |      |      |      |
|   |  | RTA 00               | 1 par boîte   |              |                        |             |           |                       |             |      |      |      |      |      |
|  <p><b>Chaise</b><br/>                     TFC : 0.75 V.   0.69 M<br/>                     Poids unitaire : 21 LB   9.5 KG<br/>                     Poids - boîte : 24.25 LB   11 KG<br/>                     Volume - boîte : 19.25 P<sup>3</sup>   0.54 M<sup>3</sup></p>  | Assise rembourrée et dossier en polypropylène.<br><br>Empilage - jusqu'à 5 sièges au sol.<br>Empilage - jusqu'à 12 sièges sur le chariot.                    | 6623                 | 360   | 384          | 404                    | 428         | 466       | 501                   | 536         | 567  | 605  | 641  | 690  | 759  |
|   |  | 6623G                | 379   | 403          | 423                    | 447         | 485       | 520                   | 555         | 586  | 624  | 660  | 709  | 778  |
|   |  | DIMENSIONS HORS TOUT |   |              | DIMENSIONS DE L'ASSISE |             |           | DIMENSIONS DU DOSSIER |             |      |      |      |      |      |
|   |  | L                    | P   | H            | L                      | P           | H         | L                     | H           |      |      |      |      |      |
|   |  | RTA 00               | 4 par boîte (prix et caractéristiques pour un siège uniquement) |              |                        |             |           |                       |             |      |      |      |      |      |
|  <p><b>Chaise avec rangement pour sac à dos</b><br/>                     TFC : 0.75 V.   0.69 M<br/>                     Poids unitaire : 23 LB   10.5 KG<br/>                     Poids - boîte : 31 LB   14.06 KG<br/>                     Volume - boîte : 13.75 P<sup>3</sup>   0.38 M<sup>3</sup></p>             | Assise rembourrée et dossier en polypropylène.<br><br>Ce siège ne s'empile pas.  | 6623P                | 532   | 556          | 576                    | 600         | 638       | 673                   | 708         | 739  | 777  | 813  | 862  | 931  |
|   |  | 6623GP               | 553   | 577          | 597                    | 621         | 659       | 694                   | 729         | 760  | 798  | 834  | 883  | 952  |
|   |  | DIMENSIONS HORS TOUT |   |              | DIMENSIONS DE L'ASSISE |             |           | DIMENSIONS DU DOSSIER |             |      |      |      |      |      |
|   |  | L                    | P   | H            | L                      | P           | H         | L                     | H           |      |      |      |      |      |
|   |  | RTA 00               | 1 par boîte   |              |                        |             |           |                       |             |      |      |      |      |      |
|  <p><b>Chaise avec tablette-écrivain</b><br/>                     TFC : 0.75 V.   0.69 M<br/>                     Poids unitaire : 29 LB   13.2 KG<br/>                     Poids - boîte : 36 LB   16.33 KG<br/>                     Volume - boîte : 23 P<sup>3</sup>   0.65 M<sup>3</sup></p>                       | Assise rembourrée et dossier en polypropylène.<br><br>Ce siège ne s'empile pas.<br><b>Préciser (L), à gauche ou (R), à droite pour la tablette-écrivain.</b> | 6623TR<br>6623TL     | 653   | 677          | 697                    | 721         | 759       | 794                   | 829         | 860  | 898  | 934  | 983  | 1052 |
|   |  | DIMENSIONS HORS TOUT |   |              | DIMENSIONS DE L'ASSISE |             |           | DIMENSIONS DU DOSSIER |             |      |      |      |      |      |
|   |  | L                    | P   | H            | L                      | P           | H         | L                     | H           |      |      |      |      |      |
|   |  | PO 24.5<br>MM 622    | 27.75<br>705  | 33.25<br>845 | 18<br>457              | 17.5<br>445 | 17<br>432 | 18<br>457             | 15.5<br>394 |      |      |      |      |      |
|   |  | RTA 2                | 2 par boîte (prix et caractéristiques pour un siège uniquement) |              |                        |             |           |                       |             |      |      |      |      |      |







| DESCRIPTION  | CARACTÉRISTIQUES   | MODÈLE                               | GRADES DE TEXTILE DE SÉRIE  |       |  |     |      |                                     |      |      |      |      |      |      |  |  |
|--|--|--------------------------------------|---|-------|--|-----|------|-------------------------------------|------|------|------|------|------|------|--|--|
|  |  |                                      | 1   | 2     | 3                                      | 4   | 5    | 6                                   | 7    | 8    | 9    | 10   | 11   | 12   |  |  |
|  <p><b>Chaise avec tabl.-écritoire et rangement pour sac</b><br/>                     TFC : 0.75 V.   0.69 M<br/>                     Poids unitaire : 30 LB   13.6 KG<br/>                     Poids - boîte : 35 LB   15.88 KG<br/>                     Volume - boîte : 16.25 P<sup>3</sup>   0.46 M<sup>3</sup></p> | Assise rembourrée et dossier en polypropylène. Ce siège ne s'empile pas.<br><b>Préciser (L), à gauche ou (R), à droite pour la tablette-écritoire.</b> | 6623TRP<br>6623TLP                   | 828   | 852   | 872                                    | 896 | 934  | 969                                 | 1004 | 1035 | 1073 | 1109 | 1158 | 1227 |  |  |
|  |  | <b>DIMENSIONS HORS TOUT</b><br>L P H |   |       | <b>DIMENSIONS DE L'ASSISE</b><br>L P H |     |      | <b>DIMENSIONS DU DOSSIER</b><br>L H |      |      |      |      |      |      |  |  |
|  |  | PO                                   | 24.5  | 27.75 | 33.25                                  | 18  | 17.5 | 17                                  | 18   | 15.5 |      |      |      |      |  |  |
|  |  | MM                                   | 622   | 705   | 845                                    | 457 | 445  | 432                                 | 457  | 394  |      |      |      |      |  |  |
|  |  | RTA 00                               | 1 par boîte   |       |  |     |      |                                     |      |      |      |      |      |      |  |  |
|  |  | Prix courant                         |   |       |  |     |      |                                     |      |      |      |      |      |      |  |  |
|  |  | 6624                                 | 867   |       |  |     |      |                                     |      |      |      |      |      |      |  |  |
|  <p><b>Chariot</b><br/>                     TFC : s.o.<br/>                     Poids unitaire : 33 LB   15 KG<br/>                     Poids - boîte : 40 LB   18.14 KG<br/>                     Volume - boîte : 9.5 P<sup>3</sup>   0.26 M<sup>3</sup></p>   |  |                                      |   |       |  |     |      |                                     |      |      |      |      |      |      |  |  |
|  |  | <b>DIMENSIONS HORS TOUT</b><br>L P H |   |       | <b>DIMENSIONS DE L'ASSISE</b><br>L P H |     |      | <b>DIMENSIONS DU DOSSIER</b><br>L H |      |      |      |      |      |      |  |  |
|  |  | PO                                   | 22.5  | 51    | 38.25                                  | -   | -    | -                                   | -    | -    |      |      |      |      |  |  |
|  |  | MM                                   | 572   | 1295  | 972                                    | -   | -    | -                                   | -    | -    |      |      |      |      |  |  |
|  |  | RTA 1                                | 1 par boîte   |       |  |     |      |                                     |      |      |      |      |      |      |  |  |
|  |  | Prix courant                         |   |       |  |     |      |                                     |      |      |      |      |      |      |  |  |
|  |  | 6626                                 | 21  |       |  |     |      |                                     |      |      |      |      |      |      |  |  |
|  <p><b>Brides de jumelage - jeu de 2</b><br/>                     TFC : s.o.<br/>                     Poids unitaire : 0.25 LB   0.1 KG<br/>                     Poids - boîte : 0.3 LB   0.14 KG<br/>                     Volume - boîte : 0.04 P<sup>3</sup>   0.001 M<sup>3</sup></p>                                | Pour fauteuils et modèles sans dispositif de jumelage intégré (G).   |                                      |   |       |  |     |      |                                     |      |      |      |      |      |      |  |  |
|  |  | <b>DIMENSIONS HORS TOUT</b><br>L P H |   |       | <b>DIMENSIONS DE L'ASSISE</b><br>L P H |     |      | <b>DIMENSIONS DU DOSSIER</b><br>L H |      |      |      |      |      |      |  |  |
|  |  | PO                                   | 1   | 6.5   | 0.75                                   | -   | -    | -                                   | -    | -    |      |      |      |      |  |  |
|  |  | MM                                   | 25  | 165   | 19                                     | -   | -    | -                                   | -    | -    |      |      |      |      |  |  |
|  |  | RTA 00                               |  |       |  |     |      |                                     |      |      |      |      |      |      |  |  |
|  <p><b>Fauteuil</b><br/>                     TFC : 0.75 V.   0.69 M<br/>                     Poids unitaire : 24 LB   10.9 KG<br/>                     Poids - boîte : 27.25 LB   12.36 KG<br/>                     Volume - boîte : 26.75 P<sup>3</sup>   0.75 M<sup>3</sup></p>                                     | Assise et dossier rembourrés.<br>Empilage - jusqu'à 5 sièges au sol.<br>Empilage - jusqu'à 12 sièges sur le chariot.                                   |                                      |   |       |  |     |      |                                     |      |      |      |      |      |      |  |  |
|  |  | <b>DIMENSIONS HORS TOUT</b><br>L P H |   |       | <b>DIMENSIONS DE L'ASSISE</b><br>L P H |     |      | <b>DIMENSIONS DU DOSSIER</b><br>L H |      |      |      |      |      |      |  |  |
|  |  | PO                                   | 25.5  | 23    | 33.25                                  | 18  | 17   | 17                                  | 18   | 15.5 |      |      |      |      |  |  |
|  |  | MM                                   | 648   | 584   | 845                                    | 457 | 432  | 432                                 | 457  | 394  |      |      |      |      |  |  |
|  |  | RTA 00                               | 4 par boîte (prix et caractéristiques pour un siège uniquement)                     |       |  |     |      |                                     |      |      |      |      |      |      |  |  |
|  <p><b>Fauteuil avec rangement pour sac à dos</b><br/>                     TFC : 0.75 V.   0.69 M<br/>                     Poids unitaire : 26 LB   11.8 KG<br/>                     Poids - boîte : 31 LB   14.06 KG<br/>                     Volume - boîte : 13.25 P<sup>3</sup>   0.37 M<sup>3</sup></p>          | Assise et dossier rembourrés. Ce siège ne s'empile pas.  |                                      |   |       |  |     |      |                                     |      |      |      |      |      |      |  |  |
|  |  | <b>DIMENSIONS HORS TOUT</b><br>L P H |   |       | <b>DIMENSIONS DE L'ASSISE</b><br>L P H |     |      | <b>DIMENSIONS DU DOSSIER</b><br>L H |      |      |      |      |      |      |  |  |
|  |  | PO                                   | 25.5  | 23    | 33.25                                  | 18  | 17   | 17                                  | 18   | 15.5 |      |      |      |      |  |  |
|  |  | MM                                   | 648   | 584   | 845                                    | 457 | 432  | 432                                 | 457  | 394  |      |      |      |      |  |  |
|  |  | RTA 00                               | 1 par boîte   |       |  |     |      |                                     |      |      |      |      |      |      |  |  |











| DESCRIPTION   | CARACTÉRISTIQUES   | MODÈLE   | GRADES DE TEXTILE DE SÉRIE                                      |              |              |                               |           |           |                              |             |      |      |      |      |  |  |
|---|--|--|---|--------------|--------------|-------------------------------|-----------|-----------|------------------------------|-------------|------|------|------|------|--|--|
|   |  |  | 1   | 2            | 3            | 4                             | 5         | 6         | 7                            | 8           | 9    | 10   | 11   | 12   |  |  |
|  <p><b>Fauteuil avec tablette-écritoire</b><br/>TFC : 0.75 V.   0.69 M<br/>Poids unitaire : 32 LB   14.5 KG<br/>Poids - boîte : 38 LB   17.24 KG<br/>Volume - boîte : 16 P<sup>3</sup>   0.45 M<sup>3</sup></p>  | Assise et dossier rembourrés.<br>Ce siège ne s'empile pas.<br><br><b>Préciser (L), à gauche ou (R), à droite pour la tablette-écritoire.</b> | <b>6627TR</b><br><b>6627TL</b>                 | 779   | 803          | 823          | 847                           | 885       | 920       | 955                          | 986         | 1024 | 1060 | 1109 | 1178 |  |  |
|   |  |  | <b>DIMENSIONS HORS TOUT</b>                                     |              |              | <b>DIMENSIONS DE L'ASSISE</b> |           |           | <b>DIMENSIONS DU DOSSIER</b> |             |      |      |      |      |  |  |
|   |  |  | L   | P            | H            | L                             | P         | H         | L                            | H           |      |      |      |      |  |  |
|   |  |  | PO 26.25<br>MM 667  | 27.75<br>705 | 33.25<br>845 | 18<br>457                     | 17<br>432 | 17<br>432 | 18<br>457                    | 15.5<br>394 |      |      |      |      |  |  |
|   |  | <b>RTA 2</b>                                   | 2 par boîte (prix et caractéristiques pour un siège uniquement) |              |              |                               |           |           |                              |             |      |      |      |      |  |  |
|  <p><b>Fauteuil avec tabl.-écritoire et rangement pour sac</b><br/>TFC : 0.75 V.   0.69 M<br/>Poids unitaire : 34 LB   15.5 KG<br/>Poids - boîte : 39 LB   17.69 KG<br/>Volume - boîte : 16.25 P<sup>3</sup>   0.46 M<sup>3</sup></p>  | Assise et dossier rembourrés.<br>Ce siège ne s'empile pas.<br><br><b>Préciser (L), à gauche ou (R), à droite pour la tablette-écritoire.</b> | <b>6627TRP</b><br><b>6627TLP</b>               | 952   | 976          | 996          | 1020                          | 1058      | 1093      | 1128                         | 1159        | 1197 | 1233 | 1282 | 1351 |  |  |
|   |  |  | <b>DIMENSIONS HORS TOUT</b>                                     |              |              | <b>DIMENSIONS DE L'ASSISE</b> |           |           | <b>DIMENSIONS DU DOSSIER</b> |             |      |      |      |      |  |  |
|   |  |  | L   | P            | H            | L                             | P         | H         | L                            | H           |      |      |      |      |  |  |
|   |  |  | PO 26.25<br>MM 667  | 27.75<br>705 | 33.25<br>845 | 18<br>457                     | 17<br>432 | 17<br>432 | 18<br>457                    | 15.5<br>394 |      |      |      |      |  |  |
|   |  | <b>RTA 00</b>                                  | 1 par boîte   |              |              |                               |           |           |                              |             |      |      |      |      |  |  |
|   <p><b>Chaise</b><br/>TFC : 0.75 V.   0.69 M<br/>Poids unitaire : 23 LB   10.5 KG<br/>Poids - boîte : 26.25 LB   11.91 KG<br/>Volume - boîte : 19.25 P<sup>3</sup>   0.54 M<sup>3</sup></p>                                | Assise et dossier rembourrés.<br><br>Empilage - jusqu'à 5 sièges au sol.<br>Empilage - jusqu'à 12 sièges sur le chariot.                     | <b>6628</b><br><br><b>6628G</b><br>Jumelable   | 410   | 434          | 454          | 478                           | 516       | 551       | 586                          | 617         | 655  | 691  | 740  | 809  |  |  |
|   |  |  | <b>DIMENSIONS HORS TOUT</b>                                     |              |              | <b>DIMENSIONS DE L'ASSISE</b> |           |           | <b>DIMENSIONS DU DOSSIER</b> |             |      |      |      |      |  |  |
|   |  |  | L   | P            | H            | L                             | P         | H         | L                            | H           |      |      |      |      |  |  |
|   |  |  | PO 20.5<br>MM 521   | 23<br>584    | 33.25<br>845 | 18<br>457                     | 17<br>432 | 17<br>432 | 18<br>457                    | 15.5<br>394 |      |      |      |      |  |  |
|   |  | <b>RTA 00</b>                                  | 4 par boîte (prix et caractéristiques pour un siège uniquement) |              |              |                               |           |           |                              |             |      |      |      |      |  |  |
|   <p><b>Chaise avec rangement pour sac à dos</b><br/>TFC : 0.75 V.   0.69 M<br/>Poids unitaire : 25 LB   11.4 KG<br/>Poids - boîte : 30 LB   13.61 KG<br/>Volume - boîte : 11.25 P<sup>3</sup>   0.31 M<sup>3</sup></p> | Assise et dossier rembourrés.<br>Ce siège ne s'empile pas.   | <b>6628P</b><br><br><b>6628GP</b><br>Jumelable | 584   | 608          | 628          | 652                           | 690       | 725       | 760                          | 791         | 829  | 865  | 914  | 983  |  |  |
|   |  |  | <b>DIMENSIONS HORS TOUT</b>                                     |              |              | <b>DIMENSIONS DE L'ASSISE</b> |           |           | <b>DIMENSIONS DU DOSSIER</b> |             |      |      |      |      |  |  |
|   |  |  | L   | P            | H            | L                             | P         | H         | L                            | H           |      |      |      |      |  |  |
|   |  |  | PO 20.5<br>MM 521   | 23<br>584    | 33.25<br>845 | 18<br>457                     | 17<br>432 | 17<br>432 | 18<br>457                    | 15.5<br>394 |      |      |      |      |  |  |
|   |  | <b>RTA 00</b>                                  | 1 par boîte   |              |              |                               |           |           |                              |             |      |      |      |      |  |  |
|  <p><b>Chaise avec tablette-écritoire</b><br/>TFC : 0.75 V.   0.69 M<br/>Poids unitaire : 31 LB   14.1 KG<br/>Poids - boîte : 38 LB   17.24 KG<br/>Volume - boîte : 23 P<sup>3</sup>   0.65 M<sup>3</sup></p>  | Assise et dossier rembourrés.<br>Ce siège ne s'empile pas.<br><br><b>Préciser (L), à gauche ou (R), à droite pour la tablette-écritoire.</b> | <b>6628TR</b><br><b>6628TL</b>                 | 706   | 730          | 750          | 774                           | 812       | 847       | 882                          | 913         | 951  | 987  | 1036 | 1105 |  |  |
|   |  |  | <b>DIMENSIONS HORS TOUT</b>                                     |              |              | <b>DIMENSIONS DE L'ASSISE</b> |           |           | <b>DIMENSIONS DU DOSSIER</b> |             |      |      |      |      |  |  |
|   |  |  | L   | P            | H            | L                             | P         | H         | L                            | H           |      |      |      |      |  |  |
|   |  |  | PO 24.5<br>MM 622   | 27.75<br>705 | 33.25<br>845 | 18<br>457                     | 17<br>432 | 17<br>432 | 18<br>457                    | 15.5<br>394 |      |      |      |      |  |  |
|   |  | <b>RTA 2</b>                                   | 2 par boîte (prix et caractéristiques pour un siège uniquement) |              |              |                               |           |           |                              |             |      |      |      |      |  |  |







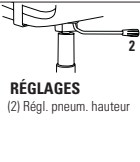

| DESCRIPTION  | CARACTÉRISTIQUES   | MODÈLE               | GRADES DE TEXTILE DE SÉRIE                                      |              |                        |             |             |                       |             |      |      |      |      |      |  |  |
|--|--|----------------------|---|--------------|------------------------|-------------|-------------|-----------------------|-------------|------|------|------|------|------|--|--|
|  |  |                      | 1   | 2            | 3                      | 4           | 5           | 6                     | 7           | 8    | 9    | 10   | 11   | 12   |  |  |
|  <p><b>Chaise avec tablette-écrivain et rangement pour sac</b><br/>                     TFC : 0.75 V.   0.69 M<br/>                     Poids unitaire : 33 LB   15 KG<br/>                     Poids - boîte : 38 LB   17.24 KG<br/>                     Volume - boîte : 16.25 P<sup>3</sup>   0.46 M<sup>3</sup></p> | Assise et dossier rembourrés.<br>Ce siège ne s'empile pas.<br><br>Préciser (L), à gauche ou (R), à droite pour la tablette-écrivain. | 6628TRP<br>6628TLP   | 880   | 904          | 924                    | 948         | 986         | 1021                  | 1056        | 1087 | 1125 | 1161 | 1210 | 1279 |  |  |
|  |  | DIMENSIONS HORS TOUT |   |              | DIMENSIONS DE L'ASSISE |             |             | DIMENSIONS DU DOSSIER |             |      |      |      |      |      |  |  |
|  |  | L                    | P   | H            | L                      | P           | H           | L                     | H           |      |      |      |      |      |  |  |
|  |  | PO 24.5<br>MM 622    | 27.75<br>705  | 33.25<br>845 | 18<br>457              | 17<br>432   | 17<br>432   | 18<br>457             | 15.5<br>394 |      |      |      |      |      |  |  |
|  |  | RTA 00               | 1 par boîte   |              |                        |             |             |                       |             |      |      |      |      |      |  |  |
|  <p><b>Tabouret de bar avec accoudoirs</b><br/>                     TFC : s.o.<br/>                     Poids unitaire : 27 LB   12.3 KG<br/>                     Poids - boîte : 30 LB   13.61 KG<br/>                     Volume - boîte : 21.5 P<sup>3</sup>   0.6 M<sup>3</sup></p>                                 | Assise et dossier en polypropylène.<br>Empilage - jusqu'à 12 sièges au sol.  | 6630                 | 539   |              |                        |             |             |                       |             |      |      |      |      |      |  |  |
|  |  | DIMENSIONS HORS TOUT |   |              | DIMENSIONS DE L'ASSISE |             |             | DIMENSIONS DU DOSSIER |             |      |      |      |      |      |  |  |
|  |  | L                    | P   | H            | L                      | P           | H           | L                     | H           |      |      |      |      |      |  |  |
|  |  | PO 25.5<br>MM 648    | 23.5<br>597   | 45<br>1143   | 18<br>457              | 17.5<br>445 | 29.5<br>749 | 18<br>457             | 16<br>406   |      |      |      |      |      |  |  |
|  |  | RTA 00               | 2 par boîte (prix et caractéristiques pour un siège uniquement) |              |                        |             |             |                       |             |      |      |      |      |      |  |  |
|  <p><b>Tabouret de bar sans accoudoirs</b><br/>                     TFC : s.o.<br/>                     Poids unitaire : 26 LB   11.8 KG<br/>                     Poids - boîte : 30.5 LB   13.83 KG<br/>                     Volume - boîte : 18.25 P<sup>3</sup>   0.51 M<sup>3</sup></p>                             | Assise et dossier en polypropylène.<br>Empilage - jusqu'à 12 sièges au sol.  | 6631                 | 467   |              |                        |             |             |                       |             |      |      |      |      |      |  |  |
|  |  | DIMENSIONS HORS TOUT |   |              | DIMENSIONS DE L'ASSISE |             |             | DIMENSIONS DU DOSSIER |             |      |      |      |      |      |  |  |
|  |  | L                    | P   | H            | L                      | P           | H           | L                     | H           |      |      |      |      |      |  |  |
|  |  | PO 20.75<br>MM 527   | 23.5<br>597   | 45<br>1143   | 18<br>457              | 17.5<br>445 | 29.5<br>749 | 18<br>457             | 16<br>406   |      |      |      |      |      |  |  |
|  |  | RTA 00               | 2 par boîte (prix et caractéristiques pour un siège uniquement) |              |                        |             |             |                       |             |      |      |      |      |      |  |  |
|  <p><b>Tabouret de bar avec accoudoirs</b><br/>                     TFC : 0.75 V.   0.69 M<br/>                     Poids unitaire : 28 LB   12.7 KG<br/>                     Poids - boîte : 31 LB   14.06 KG<br/>                     Volume - boîte : 21.5 P<sup>3</sup>   0.6 M<sup>3</sup></p>                   | Assise rembourrée et dossier en polypropylène.<br>Empilage - jusqu'à 5 sièges au sol.  | 6632                 | 641   | 665          | 685                    | 709         | 747         | 782                   | 817         | 848  | 886  | 922  | 971  | 1040 |  |  |
|  |  | DIMENSIONS HORS TOUT |   |              | DIMENSIONS DE L'ASSISE |             |             | DIMENSIONS DU DOSSIER |             |      |      |      |      |      |  |  |
|  |  | L                    | P   | H            | L                      | P           | H           | L                     | H           |      |      |      |      |      |  |  |
|  |  | PO 25.5<br>MM 648    | 23.5<br>597   | 45<br>1143   | 18<br>457              | 17.5<br>445 | 30<br>762   | 18<br>457             | 15.5<br>394 |      |      |      |      |      |  |  |
|  |  | RTA 00               | 2 par boîte (prix et caractéristiques pour un siège uniquement) |              |                        |             |             |                       |             |      |      |      |      |      |  |  |
|  <p><b>Tabouret de bar sans accoudoirs</b><br/>                     TFC : 0.75 V.   0.69 M<br/>                     Poids unitaire : 27 LB   12.3 KG<br/>                     Poids - boîte : 31.5 LB   14.29 KG<br/>                     Volume - boîte : 18.25 P<sup>3</sup>   0.51 M<sup>3</sup></p>               | Assise rembourrée et dossier en polypropylène.<br>Empilage - jusqu'à 5 sièges au sol.  | 6633                 | 565   | 589          | 609                    | 633         | 671         | 706                   | 741         | 772  | 810  | 846  | 895  | 964  |  |  |
|  |  | DIMENSIONS HORS TOUT |   |              | DIMENSIONS DE L'ASSISE |             |             | DIMENSIONS DU DOSSIER |             |      |      |      |      |      |  |  |
|  |  | L                    | P   | H            | L                      | P           | H           | L                     | H           |      |      |      |      |      |  |  |
|  |  | PO 20.75<br>MM 527   | 23.5<br>597   | 45<br>1143   | 18<br>457              | 17.5<br>445 | 30<br>762   | 18<br>457             | 15.5<br>394 |      |      |      |      |      |  |  |
|  |  | RTA 00               | 2 par boîte (prix et caractéristiques pour un siège uniquement) |              |                        |             |             |                       |             |      |      |      |      |      |  |  |

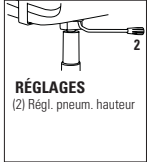

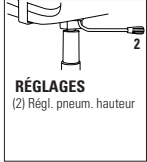

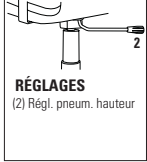

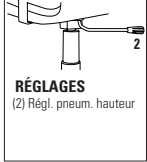

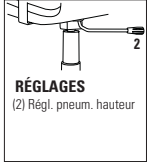

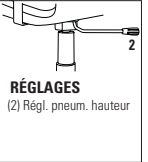

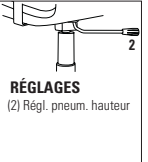

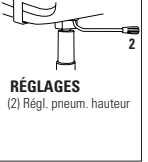

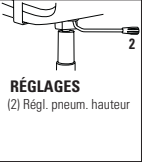

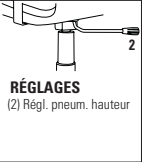

| DESCRIPTION   | CARACTÉRISTIQUES  | MODÈLE                      | GRADES DE TEXTILE DE SÉRIE                                      |      |                               |      |      |                              |      |     |     |     |      |      |  |
|---|---|-----------------------------|---|------|-------------------------------|------|------|------------------------------|------|-----|-----|-----|------|------|--|
|   |   |                             | 1   | 2    | 3                             | 4    | 5    | 6                            | 7    | 8   | 9   | 10  | 11   | 12   |  |
|  <p><b>Tabouret de bar avec accoudoirs</b><br/>                     TFC : 0.75 V.   0.69 M<br/>                     Poids unitaire : 28.5 LB   13 KG<br/>                     Poids - boîte : 31.5 LB   14.29 KG<br/>                     Volume - boîte : 21.5 P<sup>3</sup>   0.6 M<sup>3</sup></p>      | Assise et dossier rembourrés.<br>Empilage - jusqu'à 3 sièges au sol.                  | <b>6637</b>                 | 693   | 717  | 737                           | 761  | 799  | 834                          | 869  | 900 | 938 | 974 | 1023 | 1092 |  |
|   |   | <b>DIMENSIONS HORS TOUT</b> |   |      | <b>DIMENSIONS DE L'ASSISE</b> |      |      | <b>DIMENSIONS DU DOSSIER</b> |      |     |     |     |      |      |  |
|   |   | L                           | P   | H    | L                             | P    | H    | L                            | H    |     |     |     |      |      |  |
|   |   | PO 25.5                     | 23.5  | 45   | 18                            | 17   | 30   | 18                           | 15.5 |     |     |     |      |      |  |
|   |   | MM 648                      | 597   | 1143 | 457                           | 432  | 762  | 457                          | 394  |     |     |     |      |      |  |
|   |   | <b>RTA 00</b>               | 2 par boîte (prix et caractéristiques pour un siège uniquement) |      |                               |      |      |                              |      |     |     |     |      |      |  |
|  <p><b>Tabouret de bar sans accoudoirs</b><br/>                     TFC : 0.75 V.   0.69 M<br/>                     Poids unitaire : 27.5 LB   12.5 KG<br/>                     Poids - boîte : 32 LB   14.51 KG<br/>                     Volume - boîte : 18.25 P<sup>3</sup>   0.51 M<sup>3</sup></p>    | Assise et dossier rembourrés.<br>Empilage - jusqu'à 3 sièges au sol.                  | <b>6638</b>                 | 620   | 644  | 664                           | 688  | 726  | 761                          | 796  | 827 | 865 | 901 | 950  | 1019 |  |
|   |   | <b>DIMENSIONS HORS TOUT</b> |   |      | <b>DIMENSIONS DE L'ASSISE</b> |      |      | <b>DIMENSIONS DU DOSSIER</b> |      |     |     |     |      |      |  |
|   |   | L                           | P   | H    | L                             | P    | H    | L                            | H    |     |     |     |      |      |  |
|   |   | PO 20.75                    | 23.5  | 45   | 18                            | 17   | 30   | 18                           | 15.5 |     |     |     |      |      |  |
|   |   | MM 527                      | 597   | 1143 | 457                           | 432  | 762  | 457                          | 394  |     |     |     |      |      |  |
|   |   | <b>RTA 00</b>               | 2 par boîte (prix et caractéristiques pour un siège uniquement) |      |                               |      |      |                              |      |     |     |     |      |      |  |
|  <p><b>Tabouret de comptoir avec accoudoirs</b><br/>                     TFC : s.o.<br/>                     Poids unitaire : 22 LB   10 KG<br/>                     Poids - boîte : 25 LB   11.34 KG<br/>                     Volume - boîte : 21.5 P<sup>3</sup>   0.6 M<sup>3</sup></p>                 | Assise et dossier en polypropylène.<br>Empilage - jusqu'à 5 sièges au sol.            | Prix courant                |   |      |                               |      |      |                              |      |     |     |     |      |      |  |
|   |   | <b>6660</b>                 | 504   |      |                               |      |      |                              |      |     |     |     |      |      |  |
|   |   | <b>DIMENSIONS HORS TOUT</b> |   |      | <b>DIMENSIONS DE L'ASSISE</b> |      |      | <b>DIMENSIONS DU DOSSIER</b> |      |     |     |     |      |      |  |
|   |   | L                           | P   | H    | L                             | P    | H    | L                            | H    |     |     |     |      |      |  |
|   |   | PO 25.5                     | 23.5  | 39.5 | 18                            | 17.5 | 24   | 18                           | 16   |     |     |     |      |      |  |
| MM 648  | 597   | 1003                        | 457   | 445  | 610                           | 457  | 406  |                              |      |     |     |     |      |      |  |
|   |   | <b>RTA 00</b>               | 2 par boîte (prix et caractéristiques pour un siège uniquement) |      |                               |      |      |                              |      |     |     |     |      |      |  |
|  <p><b>Tabouret de comptoir sans accoudoirs</b><br/>                     TFC : s.o.<br/>                     Poids unitaire : 21 LB   9.5 KG<br/>                     Poids - boîte : 25.5 LB   11.57 KG<br/>                     Volume - boîte : 18.25 P<sup>3</sup>   0.51 M<sup>3</sup></p>          | Assise et dossier en polypropylène.<br>Empilage - jusqu'à 12 sièges au sol.           | Prix courant                |   |      |                               |      |      |                              |      |     |     |     |      |      |  |
|   |   | <b>6661</b>                 | 431   |      |                               |      |      |                              |      |     |     |     |      |      |  |
|   |   | <b>DIMENSIONS HORS TOUT</b> |   |      | <b>DIMENSIONS DE L'ASSISE</b> |      |      | <b>DIMENSIONS DU DOSSIER</b> |      |     |     |     |      |      |  |
|   |   | L                           | P   | H    | L                             | P    | H    | L                            | H    |     |     |     |      |      |  |
|   |   | PO 20.75                    | 23.5  | 39.5 | 18                            | 17.5 | 24   | 18                           | 16   |     |     |     |      |      |  |
| MM 527  | 597   | 1003                        | 457   | 445  | 610                           | 457  | 406  |                              |      |     |     |     |      |      |  |
|   |   | <b>RTA 00</b>               | 2 par boîte (prix et caractéristiques pour un siège uniquement) |      |                               |      |      |                              |      |     |     |     |      |      |  |
|  <p><b>Tabouret de comptoir avec accoudoirs</b><br/>                     TFC : 0.75 V.   0.69 M<br/>                     Poids unitaire : 23 LB   10.5 KG<br/>                     Poids - boîte : 26 LB   11.79 KG<br/>                     Volume - boîte : 21.5 P<sup>3</sup>   0.6 M<sup>3</sup></p> | Assise rembourrée et dossier en polypropylène.<br>Empilage - jusqu'à 5 sièges au sol. | <b>6662</b>                 | 606   | 630  | 650                           | 674  | 712  | 747                          | 782  | 813 | 851 | 887 | 936  | 1005 |  |
|   |   | <b>DIMENSIONS HORS TOUT</b> |   |      | <b>DIMENSIONS DE L'ASSISE</b> |      |      | <b>DIMENSIONS DU DOSSIER</b> |      |     |     |     |      |      |  |
|   |   | L                           | P   | H    | L                             | P    | H    | L                            | H    |     |     |     |      |      |  |
|   |   | PO 25.5                     | 23.5  | 39.5 | 18                            | 17.5 | 24.5 | 18                           | 15.5 |     |     |     |      |      |  |
|   |   | MM 648                      | 597   | 1003 | 457                           | 445  | 622  | 457                          | 394  |     |     |     |      |      |  |
|   |   | <b>RTA 00</b>               | 2 par boîte (prix et caractéristiques pour un siège uniquement) |      |                               |      |      |                              |      |     |     |     |      |      |  |

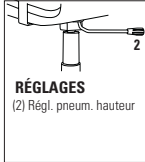

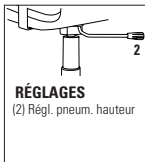

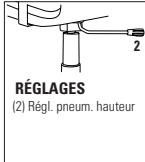

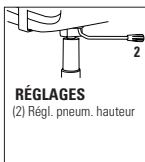

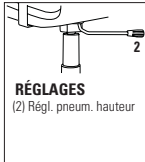

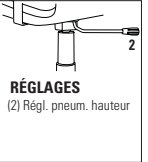
| DESCRIPTION   | CARACTÉRISTIQUES  | MODÈLE        | GRADES DE TEXTILE DE SÉRIE  |  |              |                               |             |             |                              |             |     |     |     |      |  |
|---|---|---------------|---|--|--------------|-------------------------------|-------------|-------------|------------------------------|-------------|-----|-----|-----|------|--|
|   |   |               | 1   | 2  | 3            | 4                             | 5           | 6           | 7                            | 8           | 9   | 10  | 11  | 12   |  |
|  <p><b>Tabouret de comptoir sans accoudoirs</b><br/>                     TFC : 0.75 V.   0.69 M<br/>                     Poids unitaire : 22 LB   10 KG<br/>                     Poids - boîte : 26.5 LB   12.02 KG<br/>                     Volume - boîte : 18.25 PP<sup>3</sup>   0.51 M<sup>3</sup></p>    | Assise rembourrée et dossier en polypropylène.<br>Empilage - jusqu'à 5 sièges au sol.                         | <b>6663</b>   | 532   | 556  | 576          | 600                           | 638         | 673         | 708                          | 739         | 777 | 813 | 862 | 931  |  |
|   |   |               | <b>DIMENSIONS HORS TOUT</b>   |  |              | <b>DIMENSIONS DE L'ASSISE</b> |             |             | <b>DIMENSIONS DU DOSSIER</b> |             |     |     |     |      |  |
|   |   |               | <b>L</b>  | <b>P</b>   | <b>H</b>     | <b>L</b>                      | <b>P</b>    | <b>H</b>    | <b>L</b>                     | <b>H</b>    |     |     |     |      |  |
|   |   |               | PO 20.75<br>MM 527  | 23.5<br>597  | 39.5<br>1003 | 18<br>457                     | 17.5<br>445 | 24.5<br>622 | 18<br>457                    | 15.5<br>394 |     |     |     |      |  |
|   |   | <b>RTA 00</b> | 2 par boîte (prix et caractéristiques pour un siège uniquement)                     |  |              |                               |             |             |                              |             |     |     |     |      |  |
|  <p><b>Tabouret de comptoir avec accoudoirs</b><br/>                     TFC : 0.75 V.   0.69 M<br/>                     Poids unitaire : 23.5 LB   10.7 KG<br/>                     Poids - boîte : 26.5 LB   12.02 KG<br/>                     Volume - boîte : 21.5 PP<sup>3</sup>   0.6 M<sup>3</sup></p>  | Assise et dossier rembourrés.<br>Empilage - jusqu'à 3 sièges au sol.  | <b>6667</b>   | 655   | 679  | 699          | 723                           | 761         | 796         | 831                          | 862         | 900 | 936 | 985 | 1054 |  |
|   |   |               | <b>DIMENSIONS HORS TOUT</b>   |  |              | <b>DIMENSIONS DE L'ASSISE</b> |             |             | <b>DIMENSIONS DU DOSSIER</b> |             |     |     |     |      |  |
|   |   |               | <b>L</b>  | <b>P</b>   | <b>H</b>     | <b>L</b>                      | <b>P</b>    | <b>H</b>    | <b>L</b>                     | <b>H</b>    |     |     |     |      |  |
|   |   |               | PO 25.5<br>MM 648   | 23.5<br>597  | 39.5<br>1003 | 18<br>457                     | 17<br>432   | 24.5<br>622 | 18<br>457                    | 15.5<br>394 |     |     |     |      |  |
|   |   | <b>RTA 00</b> | 2 par boîte (prix et caractéristiques pour un siège uniquement)                     |  |              |                               |             |             |                              |             |     |     |     |      |  |
|  <p><b>Tabouret de comptoir sans accoudoirs</b><br/>                     TFC : 0.75 V.   0.69 M<br/>                     Poids unitaire : 22.5 LB   10.2 KG<br/>                     Poids - boîte : 25.5 LB   11.57 KG<br/>                     Volume - boîte : 17.5 PP<sup>3</sup>   0.49 M<sup>3</sup></p> | Assise et dossier rembourrés.<br>Empilage - jusqu'à 3 sièges au sol.  | <b>6668</b>   | 584   | 608  | 628          | 652                           | 690         | 725         | 760                          | 791         | 829 | 865 | 914 | 983  |  |
|   |   |               | <b>DIMENSIONS HORS TOUT</b>   |  |              | <b>DIMENSIONS DE L'ASSISE</b> |             |             | <b>DIMENSIONS DU DOSSIER</b> |             |     |     |     |      |  |
|   |   |               | <b>L</b>  | <b>P</b>   | <b>H</b>     | <b>L</b>                      | <b>P</b>    | <b>H</b>    | <b>L</b>                     | <b>H</b>    |     |     |     |      |  |
|   |   |               | PO 20.75<br>MM 527  | 23.5<br>597  | 39.5<br>1003 | 18<br>457                     | 17<br>432   | 24.5<br>622 | 18<br>457                    | 15.5<br>394 |     |     |     |      |  |
|   |   | <b>RTA 00</b> | 2 par boîte (prix et caractéristiques pour un siège uniquement)                     |  |              |                               |             |             |                              |             |     |     |     |      |  |
|  <p><b>Module-siège avec accoudoirs</b><br/>                     TFC : s.o.<br/>                     Poids unitaire : 17 LB   7.7 KG<br/>                     Poids - boîte : 19 LB   8.62 KG<br/>                     Volume - boîte : 9.75 PP<sup>3</sup>   0.27 M<sup>3</sup></p>                         | Assise et dossier en polypropylène.<br><br>À utiliser avec une poutre.<br>Consulter Beam - sièges sur poutre. | <b>6690</b>   | Prix courant  |  |              |                               |             |             |                              |             |     |     |     |      |  |
|   |   |               | 435   |  |              |                               |             |             |                              |             |     |     |     |      |  |
|   |   |               | <b>DIMENSIONS HORS TOUT</b>   |  |              | <b>DIMENSIONS DE L'ASSISE</b> |             |             | <b>DIMENSIONS DU DOSSIER</b> |             |     |     |     |      |  |
|   |   |               | <b>L</b>  | <b>P</b>   | <b>H</b>     | <b>L</b>                      | <b>P</b>    | <b>H</b>    | <b>L</b>                     | <b>H</b>    |     |     |     |      |  |
| PO 25.5<br>MM 648   | 21<br>533   | 18<br>457     | 18<br>457   | 17.5<br>445  | -<br>-       | 18<br>457                     | 16<br>406   |             |                              |             |     |     |     |      |  |
|   |   | <b>RTA 00</b> |  | 2 par boîte (prix et caractéristiques pour un module-siège uniquement) |              |                               |             |             |                              |             |     |     |     |      |  |
|  <p><b>Module-siège sans accoudoirs</b><br/>                     TFC : s.o.<br/>                     Poids unitaire : 16 LB   7.3 KG<br/>                     Poids - boîte : 18 LB   8.16 KG<br/>                     Volume - boîte : 6.5 PP<sup>3</sup>   0.18 M<sup>3</sup></p>                          | Assise et dossier en polypropylène.<br><br>À utiliser avec une poutre.<br>Consulter Beam - sièges sur poutre. | <b>6691</b>   | Prix courant  |  |              |                               |             |             |                              |             |     |     |     |      |  |
|   |   |               | 362   |  |              |                               |             |             |                              |             |     |     |     |      |  |
|   |   |               | <b>DIMENSIONS HORS TOUT</b>   |  |              | <b>DIMENSIONS DE L'ASSISE</b> |             |             | <b>DIMENSIONS DU DOSSIER</b> |             |     |     |     |      |  |
|   |   |               | <b>L</b>  | <b>P</b>   | <b>H</b>     | <b>L</b>                      | <b>P</b>    | <b>H</b>    | <b>L</b>                     | <b>H</b>    |     |     |     |      |  |
| PO 18<br>MM 457   | 21<br>533   | 18<br>457     | 18<br>457   | 17.5<br>445  | -<br>-       | 18<br>457                     | 16<br>406   |             |                              |             |     |     |     |      |  |
|   |   | <b>RTA 00</b> |  | 2 par boîte (prix et caractéristiques pour un module-siège uniquement) |              |                               |             |             |                              |             |     |     |     |      |  |

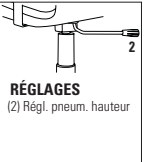

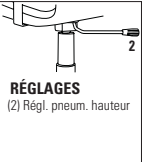

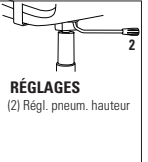

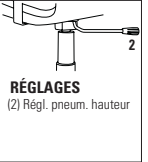

| DESCRIPTION   | CARACTÉRISTIQUES  | MODÈLE  | GRADES DE TEXTILE DE SÉRIE  |   |  |                               |                               |        |                              |                              |     |     |     |     |  |  |
|---|---|---|-----------------------------|---|--|-------------------------------|-------------------------------|--------|------------------------------|------------------------------|-----|-----|-----|-----|--|--|
|   |   |   | 1                           | 2   | 3  | 4                             | 5                             | 6      | 7                            | 8                            | 9   | 10  | 11  | 12  |  |  |
|  <p><b>Module-siège avec accoudoirs</b><br/>TFC : 0.75 V.   0.69 M<br/>Poids unitaire : 17 LB   7.7 KG<br/>Poids - boîte : 19 LB   8.62 KG<br/>Volume - boîte : 9.75 P<sup>3</sup>   0.27 M<sup>3</sup></p>  | Assise rembourrée et dossier polypropylène.<br><br>À utiliser avec une poutre.<br>Consulter Beam - sièges sur poutre.                   | <b>6692</b>   | 534                         | 558   | 578  | 602                           | 640                           | 675    | 710                          | 741                          | 779 | 815 | 864 | 933 |  |  |
|   |   |   | <b>DIMENSIONS HORS TOUT</b> |   |  | <b>DIMENSIONS DE L'ASSISE</b> |                               |        | <b>DIMENSIONS DU DOSSIER</b> |                              |     |     |     |     |  |  |
|   |   |   | L                           | P   | H  | L                             | P                             | H      | L                            | H                            |     |     |     |     |  |  |
|   |   |   | PO 25,5<br>MM 648           | 21<br>533   | 18<br>457  | 18<br>457                     | 17,5<br>445                   | -<br>- | 18<br>457                    | 15,5<br>394                  |     |     |     |     |  |  |
|   |   |   | <b>RTA 00</b>               |    | 2 par boîte (prix et caractéristiques pour un module-siège uniquement) |                               |                               |        |                              |                              |     |     |     |     |  |  |
|  <p><b>Module-siège sans accoudoirs</b><br/>TFC : 0.75 V.   0.69 M<br/>Poids unitaire : 17 LB   7.7 KG<br/>Poids - boîte : 19 LB   8.62 KG<br/>Volume - boîte : 6.5 P<sup>3</sup>   0.18 M<sup>3</sup></p>   | Assise rembourrée et dossier en polypropylène.<br><br>À utiliser avec une poutre.<br>Consulter Beam - sièges sur poutre.                | <b>6693</b>   | 462                         | 486   | 506  | 530                           | 568                           | 603    | 638                          | 669                          | 707 | 743 | 792 | 861 |  |  |
|   |   |   | <b>DIMENSIONS HORS TOUT</b> |   |  | <b>DIMENSIONS DE L'ASSISE</b> |                               |        | <b>DIMENSIONS DU DOSSIER</b> |                              |     |     |     |     |  |  |
|   |   |   | L                           | P   | H  | L                             | P                             | H      | L                            | H                            |     |     |     |     |  |  |
|   |   |   | PO 18<br>MM 457             | 21<br>533   | 18<br>457  | 18<br>457                     | 17,5<br>445                   | -<br>- | 18<br>457                    | 15,5<br>394                  |     |     |     |     |  |  |
|   |   |   | <b>RTA 00</b>               |    | 2 par boîte (prix et caractéristiques pour un module-siège uniquement) |                               |                               |        |                              |                              |     |     |     |     |  |  |
|  <p><b>Module-siège avec accoudoirs</b><br/>TFC : 0.75 V.   0.69 M<br/>Poids unitaire : 18 LB   8.2 KG<br/>Poids - boîte : 20 LB   9.07 KG<br/>Volume - boîte : 9.75 P<sup>3</sup>   0.27 M<sup>3</sup></p>  | Assise et dossier rembourrés.<br><br>À utiliser avec une poutre.<br>Consulter Beam - sièges sur poutre.                                 | <b>6697</b>   | 589                         | 613   | 633  | 657                           | 695                           | 730    | 765                          | 796                          | 834 | 870 | 919 | 988 |  |  |
|   |   |   | <b>DIMENSIONS HORS TOUT</b> |   |  | <b>DIMENSIONS DE L'ASSISE</b> |                               |        | <b>DIMENSIONS DU DOSSIER</b> |                              |     |     |     |     |  |  |
|   |   |   | L                           | P   | H  | L                             | P                             | H      | L                            | H                            |     |     |     |     |  |  |
|   |   |   | PO 25,5<br>MM 648           | 21<br>533   | 18<br>457  | 18<br>457                     | 17<br>432                     | -<br>- | 18<br>457                    | 15,5<br>394                  |     |     |     |     |  |  |
|   |   |   | <b>RTA 00</b>               |  | 2 par boîte (prix et caractéristiques pour un module-siège uniquement) |                               |                               |        |                              |                              |     |     |     |     |  |  |
|  <p><b>Module-siège sans accoudoirs</b><br/>TFC : 0.75 V.   0.69 M<br/>Poids unitaire : 17 LB   7.7 KG<br/>Poids - boîte : 19 LB   8.62 KG<br/>Volume - boîte : 6.5 P<sup>3</sup>   0.18 M<sup>3</sup></p> | Assise et dossier rembourrés.<br><br>À utiliser avec une poutre.<br>Consulter Beam - sièges sur poutre.                                 | <b>6698</b>   | 516                         | 540   | 560  | 584                           | 622                           | 657    | 692                          | 723                          | 761 | 797 | 846 | 915 |  |  |
|   |   |   | <b>DIMENSIONS HORS TOUT</b> |   |  | <b>DIMENSIONS DE L'ASSISE</b> |                               |        | <b>DIMENSIONS DU DOSSIER</b> |                              |     |     |     |     |  |  |
|   |   |   | L                           | P   | H  | L                             | P                             | H      | L                            | H                            |     |     |     |     |  |  |
|   |   |   | PO 18<br>MM 457             | 21<br>533   | 18<br>457  | 18<br>457                     | 17<br>432                     | -<br>- | 18<br>457                    | 15,5<br>394                  |     |     |     |     |  |  |
|   |   |   | <b>RTA 00</b>               |  | 2 par boîte (prix et caractéristiques pour un module-siège uniquement) |                               |                               |        |                              |                              |     |     |     |     |  |  |
|  <p><b>Fauteuil fonctionnel</b><br/>TFC : s.o.<br/>Poids unitaire : 27 LB   12.3 KG<br/>Poids - boîte : 32 LB   14.51 KG<br/>Volume - boîte : 9.75 P<sup>3</sup>   0.27 M<sup>3</sup></p>                  |  <p><b>RÉGLAGES</b><br/>(2) Régl. pneum. hauteur</p> | Assise et dossier en polypropylène.<br><br>Caractéristiques ergonomiques : C, M | Prix courant                |   |  |                               |                               |        |                              |                              |     |     |     |     |  |  |
|   |   |   | <b>6720</b>                 | 579   |  |                               |                               |        |                              |                              |     |     |     |     |  |  |
|   |   |   |                             | <b>DIMENSIONS HORS TOUT</b>   |  |                               | <b>DIMENSIONS DE L'ASSISE</b> |        |                              | <b>DIMENSIONS DU DOSSIER</b> |     |     |     |     |  |  |
|   |   |   |                             | L   | P  | H                             | L                             | P      | H                            | L                            | H   |     |     |     |  |  |
| PO 25,5<br>MM 648   | 21,5<br>546   | 32,5<br>826   | 18<br>457                   | 17,5<br>445   | 14-19<br>356-483   | 18<br>457                     | 16<br>406                     |        |                              |                              |     |     |     |     |  |  |
|   |   |   | <b>RTA 1</b>                |  | 1 par boîte  |                               |                               |        |                              |                              |     |     |     |     |  |  |

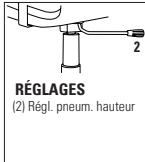
| DESCRIPTION  | CARACTÉRISTIQUES  | MODÈLE   | GRADES DE TEXTILE DE SÉRIE |                      |                        |     |                        |                       |  |                       |  |   |   |   |   |   |   |   |   |         |      |       |    |      |           |    |    |        |     |     |     |     |         |     |     |
|--|---|--|----------------------------|----------------------|------------------------|-----|------------------------|-----------------------|--|-----------------------|--|---|---|---|---|---|---|---|---|---------|------|-------|----|------|-----------|----|----|--------|-----|-----|-----|-----|---------|-----|-----|
|  <p><b>Fauteuil fonctionnel - siège sur socle</b><br/>TFC : s.o.<br/>Poids unitaire : 27 LB   12.3 KG<br/>Poids - boîte : 37 LB   16.78 KG<br/>Volume - boîte : 10.75 P<sup>3</sup>   0.3 M<sup>3</sup></p>               |  <p><b>RÉGLAGES</b><br/>(2) Régl. pneum. hauteur</p>   | Prix courant<br><b>6720PB</b> 823  |                            |                      |                        |     |                        |                       |  |                       |  |   |   |   |   |   |   |   |   |         |      |       |    |      |           |    |    |        |     |     |     |     |         |     |     |
|  |   | <table border="1"> <thead> <tr> <th colspan="3">DIMENSIONS HORS TOUT</th> <th colspan="3">DIMENSIONS DE L'ASSISE</th> <th colspan="2">DIMENSIONS DU DOSSIER</th> </tr> <tr> <th>L</th> <th>P</th> <th>H</th> <th>L</th> <th>P</th> <th>H</th> <th>L</th> <th>H</th> </tr> </thead> <tbody> <tr> <td>PO 25.5</td> <td>21.5</td> <td>33</td> <td>18</td> <td>17.5</td> <td>16-18</td> <td>18</td> <td>16</td> </tr> <tr> <td>MM 648</td> <td>546</td> <td>838</td> <td>457</td> <td>445</td> <td>406-457</td> <td>457</td> <td>406</td> </tr> </tbody> </table>        |                            | DIMENSIONS HORS TOUT |                        |     | DIMENSIONS DE L'ASSISE |                       |  | DIMENSIONS DU DOSSIER |  | L | P | H | L | P | H | L | H | PO 25.5 | 21.5 | 33    | 18 | 17.5 | 16-18     | 18 | 16 | MM 648 | 546 | 838 | 457 | 445 | 406-457 | 457 | 406 |
|  |   | DIMENSIONS HORS TOUT   |                            |                      | DIMENSIONS DE L'ASSISE |     |                        | DIMENSIONS DU DOSSIER |  |                       |  |   |   |   |   |   |   |   |   |         |      |       |    |      |           |    |    |        |     |     |     |     |         |     |     |
| L  | P   | H  | L                          | P                    | H                      | L   | H                      |                       |  |                       |  |   |   |   |   |   |   |   |   |         |      |       |    |      |           |    |    |        |     |     |     |     |         |     |     |
| PO 25.5  | 21.5  | 33   | 18                         | 17.5                 | 16-18                  | 18  | 16                     |                       |  |                       |  |   |   |   |   |   |   |   |   |         |      |       |    |      |           |    |    |        |     |     |     |     |         |     |     |
| MM 648   | 546   | 838  | 457                        | 445                  | 406-457                | 457 | 406                    |                       |  |                       |  |   |   |   |   |   |   |   |   |         |      |       |    |      |           |    |    |        |     |     |     |     |         |     |     |
| RTA 1 1 par boîte  |   |  |                            |                      |                        |     |                        |                       |  |                       |  |   |   |   |   |   |   |   |   |         |      |       |    |      |           |    |    |        |     |     |     |     |         |     |     |
|  <p><b>Fauteuil fonctionnel avec tablette</b><br/>TFC : s.o.<br/>Poids unitaire : 33 LB   15 KG<br/>Poids - boîte : 40 LB   18.14 KG<br/>Volume - boîte : 15.75 P<sup>3</sup>   0.44 M<sup>3</sup></p>                    |  <p><b>RÉGLAGES</b><br/>(2) Régl. pneum. hauteur</p>   | Prix courant<br><b>6720TR</b> 872<br><b>6720TL</b>   |                            |                      |                        |     |                        |                       |  |                       |  |   |   |   |   |   |   |   |   |         |      |       |    |      |           |    |    |        |     |     |     |     |         |     |     |
|  |   | <table border="1"> <thead> <tr> <th colspan="3">DIMENSIONS HORS TOUT</th> <th colspan="3">DIMENSIONS DE L'ASSISE</th> <th colspan="2">DIMENSIONS DU DOSSIER</th> </tr> <tr> <th>L</th> <th>P</th> <th>H</th> <th>L</th> <th>P</th> <th>H</th> <th>L</th> <th>H</th> </tr> </thead> <tbody> <tr> <td>PO 26.5</td> <td>25.5</td> <td>33.25</td> <td>18</td> <td>17.5</td> <td>14.5-19.5</td> <td>18</td> <td>16</td> </tr> <tr> <td>MM 673</td> <td>648</td> <td>845</td> <td>457</td> <td>445</td> <td>368-495</td> <td>457</td> <td>406</td> </tr> </tbody> </table> |                            | DIMENSIONS HORS TOUT |                        |     | DIMENSIONS DE L'ASSISE |                       |  | DIMENSIONS DU DOSSIER |  | L | P | H | L | P | H | L | H | PO 26.5 | 25.5 | 33.25 | 18 | 17.5 | 14.5-19.5 | 18 | 16 | MM 673 | 648 | 845 | 457 | 445 | 368-495 | 457 | 406 |
|  |   | DIMENSIONS HORS TOUT   |                            |                      | DIMENSIONS DE L'ASSISE |     |                        | DIMENSIONS DU DOSSIER |  |                       |  |   |   |   |   |   |   |   |   |         |      |       |    |      |           |    |    |        |     |     |     |     |         |     |     |
| L  | P   | H  | L                          | P                    | H                      | L   | H                      |                       |  |                       |  |   |   |   |   |   |   |   |   |         |      |       |    |      |           |    |    |        |     |     |     |     |         |     |     |
| PO 26.5  | 25.5  | 33.25  | 18                         | 17.5                 | 14.5-19.5              | 18  | 16                     |                       |  |                       |  |   |   |   |   |   |   |   |   |         |      |       |    |      |           |    |    |        |     |     |     |     |         |     |     |
| MM 673   | 648   | 845  | 457                        | 445                  | 368-495                | 457 | 406                    |                       |  |                       |  |   |   |   |   |   |   |   |   |         |      |       |    |      |           |    |    |        |     |     |     |     |         |     |     |
| RTA 00 1 par boîte   |   |  |                            |                      |                        |     |                        |                       |  |                       |  |   |   |   |   |   |   |   |   |         |      |       |    |      |           |    |    |        |     |     |     |     |         |     |     |
|  <p><b>Fauteuil fonctionnel avec tablette - siège sur socle</b><br/>TFC : s.o.<br/>Poids unitaire : 36 LB   16.4 KG<br/>Poids - boîte : 45 LB   20.41 KG<br/>Volume - boîte : 10.75 P<sup>3</sup>   0.3 M<sup>3</sup></p> |  <p><b>RÉGLAGES</b><br/>(2) Régl. pneum. hauteur</p>   | Prix courant<br><b>6720TRPB</b> 1116<br><b>6720TLPB</b>  |                            |                      |                        |     |                        |                       |  |                       |  |   |   |   |   |   |   |   |   |         |      |       |    |      |           |    |    |        |     |     |     |     |         |     |     |
|  |   | <table border="1"> <thead> <tr> <th colspan="3">DIMENSIONS HORS TOUT</th> <th colspan="3">DIMENSIONS DE L'ASSISE</th> <th colspan="2">DIMENSIONS DU DOSSIER</th> </tr> <tr> <th>L</th> <th>P</th> <th>H</th> <th>L</th> <th>P</th> <th>H</th> <th>L</th> <th>H</th> </tr> </thead> <tbody> <tr> <td>PO 26.5</td> <td>25.5</td> <td>33</td> <td>18</td> <td>17.5</td> <td>16-18</td> <td>18</td> <td>16</td> </tr> <tr> <td>MM 673</td> <td>648</td> <td>838</td> <td>457</td> <td>445</td> <td>406-457</td> <td>457</td> <td>406</td> </tr> </tbody> </table>        |                            | DIMENSIONS HORS TOUT |                        |     | DIMENSIONS DE L'ASSISE |                       |  | DIMENSIONS DU DOSSIER |  | L | P | H | L | P | H | L | H | PO 26.5 | 25.5 | 33    | 18 | 17.5 | 16-18     | 18 | 16 | MM 673 | 648 | 838 | 457 | 445 | 406-457 | 457 | 406 |
|  |   | DIMENSIONS HORS TOUT   |                            |                      | DIMENSIONS DE L'ASSISE |     |                        | DIMENSIONS DU DOSSIER |  |                       |  |   |   |   |   |   |   |   |   |         |      |       |    |      |           |    |    |        |     |     |     |     |         |     |     |
| L  | P   | H  | L                          | P                    | H                      | L   | H                      |                       |  |                       |  |   |   |   |   |   |   |   |   |         |      |       |    |      |           |    |    |        |     |     |     |     |         |     |     |
| PO 26.5  | 25.5  | 33   | 18                         | 17.5                 | 16-18                  | 18  | 16                     |                       |  |                       |  |   |   |   |   |   |   |   |   |         |      |       |    |      |           |    |    |        |     |     |     |     |         |     |     |
| MM 673   | 648   | 838  | 457                        | 445                  | 406-457                | 457 | 406                    |                       |  |                       |  |   |   |   |   |   |   |   |   |         |      |       |    |      |           |    |    |        |     |     |     |     |         |     |     |
| RTA 1 1 par boîte  |   |  |                            |                      |                        |     |                        |                       |  |                       |  |   |   |   |   |   |   |   |   |         |      |       |    |      |           |    |    |        |     |     |     |     |         |     |     |
|  <p><b>Chaise fonctionnelle</b><br/>TFC : s.o.<br/>Poids unitaire : 26 LB   11.8 KG<br/>Poids - boîte : 31 LB   14.06 KG<br/>Volume - boîte : 9.75 P<sup>3</sup>   0.27 M<sup>3</sup></p>                               |  <p><b>RÉGLAGES</b><br/>(2) Régl. pneum. hauteur</p> | Prix courant<br><b>6721</b> 501  |                            |                      |                        |     |                        |                       |  |                       |  |   |   |   |   |   |   |   |   |         |      |       |    |      |           |    |    |        |     |     |     |     |         |     |     |
|  |   | <table border="1"> <thead> <tr> <th colspan="3">DIMENSIONS HORS TOUT</th> <th colspan="3">DIMENSIONS DE L'ASSISE</th> <th colspan="2">DIMENSIONS DU DOSSIER</th> </tr> <tr> <th>L</th> <th>P</th> <th>H</th> <th>L</th> <th>P</th> <th>H</th> <th>L</th> <th>H</th> </tr> </thead> <tbody> <tr> <td>PO 18</td> <td>21.5</td> <td>32.5</td> <td>18</td> <td>17.5</td> <td>14-19</td> <td>18</td> <td>16</td> </tr> <tr> <td>MM 457</td> <td>546</td> <td>826</td> <td>457</td> <td>445</td> <td>356-483</td> <td>457</td> <td>406</td> </tr> </tbody> </table>        |                            | DIMENSIONS HORS TOUT |                        |     | DIMENSIONS DE L'ASSISE |                       |  | DIMENSIONS DU DOSSIER |  | L | P | H | L | P | H | L | H | PO 18   | 21.5 | 32.5  | 18 | 17.5 | 14-19     | 18 | 16 | MM 457 | 546 | 826 | 457 | 445 | 356-483 | 457 | 406 |
|  |   | DIMENSIONS HORS TOUT   |                            |                      | DIMENSIONS DE L'ASSISE |     |                        | DIMENSIONS DU DOSSIER |  |                       |  |   |   |   |   |   |   |   |   |         |      |       |    |      |           |    |    |        |     |     |     |     |         |     |     |
| L  | P   | H  | L                          | P                    | H                      | L   | H                      |                       |  |                       |  |   |   |   |   |   |   |   |   |         |      |       |    |      |           |    |    |        |     |     |     |     |         |     |     |
| PO 18  | 21.5  | 32.5   | 18                         | 17.5                 | 14-19                  | 18  | 16                     |                       |  |                       |  |   |   |   |   |   |   |   |   |         |      |       |    |      |           |    |    |        |     |     |     |     |         |     |     |
| MM 457   | 546   | 826  | 457                        | 445                  | 356-483                | 457 | 406                    |                       |  |                       |  |   |   |   |   |   |   |   |   |         |      |       |    |      |           |    |    |        |     |     |     |     |         |     |     |
| RTA 1  1 par boîte  |   |  |                            |                      |                        |     |                        |                       |  |                       |  |   |   |   |   |   |   |   |   |         |      |       |    |      |           |    |    |        |     |     |     |     |         |     |     |
|  <p><b>Chaise fonctionnelle - siège sur socle</b><br/>TFC : s.o.<br/>Poids unitaire : 28 LB   12.7 KG<br/>Poids - boîte : 37 LB   16.78 KG<br/>Volume - boîte : 10.75 P<sup>3</sup>   0.3 M<sup>3</sup></p>             |  <p><b>RÉGLAGES</b><br/>(2) Régl. pneum. hauteur</p> | Prix courant<br><b>6721PB</b> 745  |                            |                      |                        |     |                        |                       |  |                       |  |   |   |   |   |   |   |   |   |         |      |       |    |      |           |    |    |        |     |     |     |     |         |     |     |
|  |   | <table border="1"> <thead> <tr> <th colspan="3">DIMENSIONS HORS TOUT</th> <th colspan="3">DIMENSIONS DE L'ASSISE</th> <th colspan="2">DIMENSIONS DU DOSSIER</th> </tr> <tr> <th>L</th> <th>P</th> <th>H</th> <th>L</th> <th>P</th> <th>H</th> <th>L</th> <th>H</th> </tr> </thead> <tbody> <tr> <td>PO 18</td> <td>21.5</td> <td>33</td> <td>18</td> <td>17.5</td> <td>16-18</td> <td>18</td> <td>16</td> </tr> <tr> <td>MM 457</td> <td>546</td> <td>838</td> <td>457</td> <td>445</td> <td>406-457</td> <td>457</td> <td>406</td> </tr> </tbody> </table>          |                            | DIMENSIONS HORS TOUT |                        |     | DIMENSIONS DE L'ASSISE |                       |  | DIMENSIONS DU DOSSIER |  | L | P | H | L | P | H | L | H | PO 18   | 21.5 | 33    | 18 | 17.5 | 16-18     | 18 | 16 | MM 457 | 546 | 838 | 457 | 445 | 406-457 | 457 | 406 |
|  |   | DIMENSIONS HORS TOUT   |                            |                      | DIMENSIONS DE L'ASSISE |     |                        | DIMENSIONS DU DOSSIER |  |                       |  |   |   |   |   |   |   |   |   |         |      |       |    |      |           |    |    |        |     |     |     |     |         |     |     |
| L  | P   | H  | L                          | P                    | H                      | L   | H                      |                       |  |                       |  |   |   |   |   |   |   |   |   |         |      |       |    |      |           |    |    |        |     |     |     |     |         |     |     |
| PO 18  | 21.5  | 33   | 18                         | 17.5                 | 16-18                  | 18  | 16                     |                       |  |                       |  |   |   |   |   |   |   |   |   |         |      |       |    |      |           |    |    |        |     |     |     |     |         |     |     |
| MM 457   | 546   | 838  | 457                        | 445                  | 406-457                | 457 | 406                    |                       |  |                       |  |   |   |   |   |   |   |   |   |         |      |       |    |      |           |    |    |        |     |     |     |     |         |     |     |
| RTA 1 1 par boîte  |   |  |                            |                      |                        |     |                        |                       |  |                       |  |   |   |   |   |   |   |   |   |         |      |       |    |      |           |    |    |        |     |     |     |     |         |     |     |

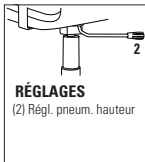

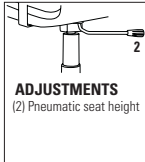

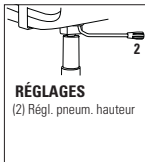

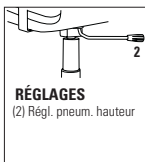

| DESCRIPTION  | CARACTÉRISTIQUES  | MODÈLE   | GRADES DE TEXTILE DE SÉRIE   |  |  |                        |  |  |                       |  |  |  |  |  |
|--|---|--|--|--|--|------------------------|--|--|-----------------------|--|--|--|--|--|
|  <p><b>Chaise fonctionnelle avec tablette</b><br/>TFC : s.o.<br/>Poids unitaire : 34 LB   14.5 KG<br/>Poids - boîte : 39 LB   17.69 KG<br/>Volume - boîte : 15.75 P<sup>3</sup>   0.44 M<sup>3</sup></p>                  |  <p><b>RÉGLAGES</b><br/>(2) Régl. pneum. hauteur</p>   | Prix courant   |  |  |  |                        |  |  |                       |  |  |  |  |  |
|  |   | <p><b>6721TR</b> 798<br/><b>6721TL</b></p>   | DIMENSIONS HORS TOUT   |  |  | DIMENSIONS DE L'ASSISE |  |  | DIMENSIONS DU DOSSIER |  |  |  |  |  |
|  |   | <p>PO 23.5 25.5 33.25 18 17.5 14.5-19.5 18 16<br/>MM 597 648 845 457 445 368-495 457 406</p>   |  |  |  |                        |  |  |                       |  |  |  |  |  |
|  |   | <p>Assise et dossier en polypropylène.<br/>Caractéristiques ergonomiques : C, M<br/><b>Préciser (L), à gauche ou (R), à droite.</b></p>            | <p>RTA 00 1 par boîte</p>  |  |  |                        |  |  |                       |  |  |  |  |  |
|  <p><b>Chaise fonctionnelle avec tablette - siège sur socle</b><br/>TFC : s.o.<br/>Poids unitaire : 34 LB   15.5 KG<br/>Poids - boîte : 43 LB   19.5 KG<br/>Volume - boîte : 10.75 P<sup>3</sup>   0.3 M<sup>3</sup></p>  |  <p><b>RÉGLAGES</b><br/>(2) Régl. pneum. hauteur</p>   | Prix courant   |  |  |  |                        |  |  |                       |  |  |  |  |  |
|  |   | <p><b>6721TRPB</b> 1040<br/><b>6721TLPB</b></p>  | DIMENSIONS HORS TOUT   |  |  | DIMENSIONS DE L'ASSISE |  |  | DIMENSIONS DU DOSSIER |  |  |  |  |  |
|  |   | <p>PO 23.5 25.5 33 18 17.5 16-18 18 16<br/>MM 597 648 838 457 445 406-457 457 406</p>  |  |  |  |                        |  |  |                       |  |  |  |  |  |
|  |   | <p>Assise et dossier en polypropylène.<br/>Caractéristiques ergonomiques : C, M<br/><b>Préciser (L), à gauche ou (R), à droite.</b></p>            | <p>RTA 1 1 par boîte</p>   |  |  |                        |  |  |                       |  |  |  |  |  |
|  <p><b>Fauteuil fonctionnel</b><br/>TFC : 0.75 V.   0.69 M<br/>Poids unitaire : 28 LB   12.7 KG<br/>Poids - boîte : 33 LB   14.97 KG<br/>Volume - boîte : 9.75 P<sup>3</sup>   0.27 M<sup>3</sup></p>                     |  <p><b>RÉGLAGES</b><br/>(2) Régl. pneum. hauteur</p>   | 1 2 3 4 5 6 7 8 9 10 11 12   |  |  |  |                        |  |  |                       |  |  |  |  |  |
|  |   | <p><b>6722</b> 675 699 719 743 781 816 851 882 920 956 1005 1074</p>   | DIMENSIONS HORS TOUT   |  |  | DIMENSIONS DE L'ASSISE |  |  | DIMENSIONS DU DOSSIER |  |  |  |  |  |
|  |   | <p>PO 25.5 21.5 32.5 18 17.5 14.5-19.5 18 15.5<br/>MM 648 546 826 457 445 368-495 457 394</p>  |  |  |  |                        |  |  |                       |  |  |  |  |  |
|  |   | <p>Assise rembourrée et dossier en polypropylène.<br/>Caractéristiques ergonomiques : C, M<br/><b>Préciser (L), à gauche ou (R), à droite.</b></p> | <p>RTA 1  1 par boîte</p> |  |  |                        |  |  |                       |  |  |  |  |  |
|  <p><b>Fauteuil fonctionnel - siège sur socle</b><br/>TFC : 0.75 V.   0.69 M<br/>Poids unitaire : 30 LB   13.6 KG<br/>Poids - boîte : 40 LB   18.14 KG<br/>Volume - boîte : 10.75 P<sup>3</sup>   0.3 M<sup>3</sup></p> |  <p><b>RÉGLAGES</b><br/>(2) Régl. pneum. hauteur</p> | 1 2 3 4 5 6 7 8 9 10 11 12   |  |  |  |                        |  |  |                       |  |  |  |  |  |
|  |   | <p><b>6722PB</b> 919 943 963 987 1025 1060 1095 1126 1164 1200 1249 1318</p>   | DIMENSIONS HORS TOUT   |  |  | DIMENSIONS DE L'ASSISE |  |  | DIMENSIONS DU DOSSIER |  |  |  |  |  |
|  |   | <p>PO 25.5 21.5 32.5 18 17.5 16-18 18 15.5<br/>MM 648 546 826 457 445 406-457 457 394</p>  |  |  |  |                        |  |  |                       |  |  |  |  |  |
|  |   | <p>Assise rembourrée et dossier en polypropylène.<br/>Caractéristiques ergonomiques : C, M<br/><b>Préciser (L), à gauche ou (R), à droite.</b></p> | <p>RTA 1 1 par boîte</p>   |  |  |                        |  |  |                       |  |  |  |  |  |
|  <p><b>Fauteuil fonctionnel avec tablette</b><br/>TFC : s.o.<br/>Poids unitaire : 34 LB   15.5 KG<br/>Poids - boîte : 41 LB   18.6 KG<br/>Volume - boîte : 15.75 P<sup>3</sup>   0.44 M<sup>3</sup></p>                 |  <p><b>RÉGLAGES</b><br/>(2) Régl. pneum. hauteur</p> | 1 2 3 4 5 6 7 8 9 10 11 12   |  |  |  |                        |  |  |                       |  |  |  |  |  |
|  |   | <p><b>6722TR</b> 970 994 1014 1038 1076 1111 1146 1177 1215 1251 1300 1369<br/><b>6722TL</b></p>   | DIMENSIONS HORS TOUT   |  |  | DIMENSIONS DE L'ASSISE |  |  | DIMENSIONS DU DOSSIER |  |  |  |  |  |
|  |   | <p>PO 26.5 25.5 33.25 18 17.5 14.5-19.5 18 16<br/>MM 673 648 845 457 445 368-495 457 406</p>   |  |  |  |                        |  |  |                       |  |  |  |  |  |
|  |   | <p>Assise rembourrée et dossier en polypropylène.<br/>Caractéristiques ergonomiques : C, M<br/><b>Préciser (L), à gauche ou (R), à droite.</b></p> | <p>RTA 00 1 par boîte</p>  |  |  |                        |  |  |                       |  |  |  |  |  |

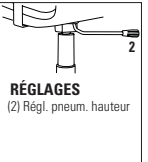
| DESCRIPTION  | CARACTÉRISTIQUES  | MODÈLE                               | GRADES DE TEXTILE DE SÉRIE |      |  |      |      |                                     |      |      |      |      |      |      |  |  |
|--|---|--------------------------------------|----------------------------|------|--|------|------|-------------------------------------|------|------|------|------|------|------|--|--|
|  |   |                                      | 1                          | 2    | 3                                      | 4    | 5    | 6                                   | 7    | 8    | 9    | 10   | 11   | 12   |  |  |
|  <p><b>Fauteuil fonctionnel avec tablette - siège sur socle</b><br/>                     TFC : 0.75 V.   0.69 M<br/>                     Poids unitaire : 36 LB   16.4 KG<br/>                     Poids - boîte : 45 LB   20.41 KG<br/>                     Volume - boîte : 10.75 P<sup>3</sup>   0.3 M<sup>3</sup></p>   |  <p><b>RÉGLAGES</b><br/>(2) Régl. pneum. hauteur</p>   | 6722TRPB<br>6722TLPB                 | 1214                       | 1238 | 1258                                   | 1282 | 1320 | 1355                                | 1390 | 1421 | 1459 | 1495 | 1544 | 1613 |  |  |
|  |   | <b>DIMENSIONS HORS TOUT</b><br>L P H |                            |      | <b>DIMENSIONS DE L'ASSISE</b><br>L P H |      |      | <b>DIMENSIONS DU DOSSIER</b><br>L H |      |      |      |      |      |      |  |  |
|  |   | PO                                   | 26.5                       | 25.5 | 32.5                                   | 18   | 17.5 | 16-18                               | 18   | 16   |      |      |      |      |  |  |
|  |   | MM                                   | 673                        | 648  | 826                                    | 457  | 445  | 406-457                             | 457  | 406  |      |      |      |      |  |  |
|  |   | RTA 1                                | 1 par boîte                |      |  |      |      |                                     |      |      |      |      |      |      |  |  |
|  <p><b>Chaise fonctionnelle</b><br/>                     TFC : 0.75 V.   0.69 M<br/>                     Poids unitaire : 27 LB   12.3 KG<br/>                     Poids - boîte : 32 LB   14.51 KG<br/>                     Volume - boîte : 9.75 P<sup>3</sup>   0.27 M<sup>3</sup></p>                                   |  <p><b>RÉGLAGES</b><br/>(2) Régl. pneum. hauteur</p>   | 6723                                 | 602                        | 626  | 646                                    | 670  | 708  | 743                                 | 778  | 809  | 847  | 883  | 932  | 1001 |  |  |
|  |   | <b>DIMENSIONS HORS TOUT</b><br>L P H |                            |      | <b>DIMENSIONS DE L'ASSISE</b><br>L P H |      |      | <b>DIMENSIONS DU DOSSIER</b><br>L H |      |      |      |      |      |      |  |  |
|  |   | PO                                   | 18                         | 21.5 | 32.5                                   | 18   | 17.5 | 14.5-19.5                           | 18   | 15.5 |      |      |      |      |  |  |
|  |   | MM                                   | 457                        | 546  | 826                                    | 457  | 445  | 368-495                             | 457  | 394  |      |      |      |      |  |  |
|  |   | RTA 1                                | 1 par boîte                |      |  |      |      |                                     |      |      |      |      |      |      |  |  |
|  <p><b>Chaise fonctionnelle - siège sur socle</b><br/>                     TFC : 0.75 V.   0.69 M<br/>                     Poids unitaire : 29 LB   13.2 KG<br/>                     Poids - boîte : 38 LB   17.24 KG<br/>                     Volume - boîte : 10.75 P<sup>3</sup>   0.3 M<sup>3</sup></p>                 |  <p><b>RÉGLAGES</b><br/>(2) Régl. pneum. hauteur</p>   | 6723PB                               | 847                        | 871  | 891                                    | 915  | 953  | 988                                 | 1023 | 1054 | 1092 | 1128 | 1177 | 1246 |  |  |
|  |   | <b>DIMENSIONS HORS TOUT</b><br>L P H |                            |      | <b>DIMENSIONS DE L'ASSISE</b><br>L P H |      |      | <b>DIMENSIONS DU DOSSIER</b><br>L H |      |      |      |      |      |      |  |  |
|  |   | PO                                   | 18                         | 21.5 | 32.5                                   | 18   | 17.5 | 16-18                               | 18   | 15.5 |      |      |      |      |  |  |
|  |   | MM                                   | 457                        | 546  | 826                                    | 457  | 445  | 406-457                             | 457  | 394  |      |      |      |      |  |  |
|  |   | RTA 1                                | 1 par boîte                |      |  |      |      |                                     |      |      |      |      |      |      |  |  |
|  <p><b>Chaise fonctionnelle avec tablette</b><br/>                     TFC : s.o.<br/>                     Poids unitaire : 34 LB   15.5 KG<br/>                     Poids - boîte : 41 LB   18.6 KG<br/>                     Volume - boîte : 15.75 P<sup>3</sup>   0.44 M<sup>3</sup></p>                               |  <p><b>RÉGLAGES</b><br/>(2) Régl. pneum. hauteur</p> | 6723TR<br>6723TL                     | 898                        | 922  | 942                                    | 966  | 1004 | 1039                                | 1074 | 1105 | 1143 | 1179 | 1228 | 1297 |  |  |
|  |   | <b>DIMENSIONS HORS TOUT</b><br>L P H |                            |      | <b>DIMENSIONS DE L'ASSISE</b><br>L P H |      |      | <b>DIMENSIONS DU DOSSIER</b><br>L H |      |      |      |      |      |      |  |  |
|  |   | PO                                   | 23.5                       | 25.5 | 33.25                                  | 18   | 17.5 | 14.5-19.5                           | 18   | 16   |      |      |      |      |  |  |
|  |   | MM                                   | 597                        | 648  | 845                                    | 457  | 445  | 368-495                             | 457  | 406  |      |      |      |      |  |  |
|  |   | RTA 00                               | 1 par boîte                |      |  |      |      |                                     |      |      |      |      |      |      |  |  |
|  <p><b>Chaise fonctionnelle avec tablette - siège sur socle</b><br/>                     TFC : 0.75 V.   0.69 M<br/>                     Poids unitaire : 36 LB   16.4 KG<br/>                     Poids - boîte : 45 LB   20.41 KG<br/>                     Volume - boîte : 10.75 P<sup>3</sup>   0.3 M<sup>3</sup></p> |  <p><b>RÉGLAGES</b><br/>(2) Régl. pneum. hauteur</p> | 6723TRPB<br>6723TLPB                 | 1141                       | 1165 | 1185                                   | 1209 | 1247 | 1282                                | 1317 | 1348 | 1386 | 1422 | 1471 | 1540 |  |  |
|  |   | <b>DIMENSIONS HORS TOUT</b><br>L P H |                            |      | <b>DIMENSIONS DE L'ASSISE</b><br>L P H |      |      | <b>DIMENSIONS DU DOSSIER</b><br>L H |      |      |      |      |      |      |  |  |
|  |   | PO                                   | 23.5                       | 25.5 | 32.5                                   | 18   | 17.5 | 16-18                               | 18   | 16   |      |      |      |      |  |  |
|  |   | MM                                   | 597                        | 648  | 826                                    | 457  | 445  | 406-457                             | 457  | 406  |      |      |      |      |  |  |
|  |   | RTA 1                                | 1 par boîte                |      |  |      |      |                                     |      |      |      |      |      |      |  |  |

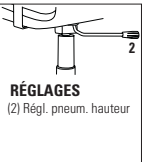
| DESCRIPTION  | CARACTÉRISTIQUES  | MODÈLE                                     | GRADES DE TEXTILE DE SÉRIE  |   |              |                               |           |                      |                              |             |      |      |      |      |  |  |
|--|---|--|-----------------------------|---|--------------|-------------------------------|-----------|----------------------|------------------------------|-------------|------|------|------|------|--|--|
|  |   |  | 1                           | 2   | 3            | 4                             | 5         | 6                    | 7                            | 8           | 9    | 10   | 11   | 12   |  |  |
|  <p><b>Fauteuil fonctionnel</b><br/>TFC : 0.75 V.   0.69 M<br/>Poids unitaire : 29 LB   13.2 KG<br/>Poids - boîte : 34 LB   15.42 KG<br/>Volume - boîte : 9.75 P<sup>3</sup>   0.27 M<sup>3</sup></p>                                   |  <p><b>RÉGLAGES</b><br/>(2) Régl. pneum. hauteur</p>   | <p><b>6727</b></p>                         | 731                         | 755   | 775          | 799                           | 837       | 872                  | 907                          | 938         | 976  | 1012 | 1061 | 1130 |  |  |
|  |   |  | <b>DIMENSIONS HORS TOUT</b> |   |              | <b>DIMENSIONS DE L'ASSISE</b> |           |                      | <b>DIMENSIONS DU DOSSIER</b> |             |      |      |      |      |  |  |
|  |   |  | L                           | P   | H            | L                             | P         | H                    | L                            | H           |      |      |      |      |  |  |
|  |   |  | PO 25.5<br>MM 648           | 21.5<br>546   | 32.5<br>826  | 18<br>457                     | 17<br>432 | 14.5-19.5<br>368-495 | 18<br>457                    | 15.5<br>394 |      |      |      |      |  |  |
|  |   |  | <b>RTA 1</b>                |    | 1 par boîte  |                               |           |                      |                              |             |      |      |      |      |  |  |
|  <p><b>Fauteuil fonctionnel - siège sur socle</b><br/>TFC : 0.75 V.   0.69 M<br/>Poids unitaire : 31 LB   14.1 KG<br/>Poids - boîte : 40 LB   18.14 KG<br/>Volume - boîte : 10.75 P<sup>3</sup>   0.3 M<sup>3</sup></p>                 |  <p><b>RÉGLAGES</b><br/>(2) Régl. pneum. hauteur</p>   | <p><b>6727PB</b></p>                       | 973                         | 997   | 1017         | 1041                          | 1079      | 1114                 | 1149                         | 1180        | 1218 | 1254 | 1303 | 1372 |  |  |
|  |   |  | <b>DIMENSIONS HORS TOUT</b> |   |              | <b>DIMENSIONS DE L'ASSISE</b> |           |                      | <b>DIMENSIONS DU DOSSIER</b> |             |      |      |      |      |  |  |
|  |   |  | L                           | P   | H            | L                             | P         | H                    | L                            | H           |      |      |      |      |  |  |
|  |   |  | PO 25.5<br>MM 648           | 21.5<br>546   | 32.5<br>826  | 18<br>457                     | 17<br>432 | 16-18<br>406-457     | 18<br>457                    | 15.5<br>394 |      |      |      |      |  |  |
|  |   |  | <b>RTA 1</b>                | 1 par boîte   |              |                               |           |                      |                              |             |      |      |      |      |  |  |
|  <p><b>Fauteuil fonctionnel avec tablette</b><br/>TFC : s.o.<br/>Poids unitaire : 35 LB   15.9 KG<br/>Poids - boîte : 42 LB   19.05 KG<br/>Volume - boîte : 15.75 P<sup>3</sup>   0.44 M<sup>3</sup></p>                                |  <p><b>RÉGLAGES</b><br/>(2) Régl. pneum. hauteur</p>   | <p><b>6727TR</b><br/><b>6727TL</b></p>     | 1024                        | 1048  | 1068         | 1092                          | 1130      | 1165                 | 1200                         | 1231        | 1269 | 1305 | 1354 | 1423 |  |  |
|  |   |  | <b>DIMENSIONS HORS TOUT</b> |   |              | <b>DIMENSIONS DE L'ASSISE</b> |           |                      | <b>DIMENSIONS DU DOSSIER</b> |             |      |      |      |      |  |  |
|  |   |  | L                           | P   | H            | L                             | P         | H                    | L                            | H           |      |      |      |      |  |  |
|  |   |  | PO 26.5<br>MM 673           | 25.5<br>648   | 33.25<br>845 | 18<br>457                     | 17<br>432 | 14.5-19.5<br>368-495 | 18<br>457                    | 16<br>406   |      |      |      |      |  |  |
|  |   |  | <b>RTA 00</b>               | 1 par boîte   |              |                               |           |                      |                              |             |      |      |      |      |  |  |
|  <p><b>Fauteuil fonctionnel avec tablette - siège sur socle</b><br/>TFC : 0.75 V.   0.69 M<br/>Poids unitaire : 37 LB   16.8 KG<br/>Poids - boîte : 46 LB   20.87 KG<br/>Volume - boîte : 10.75 P<sup>3</sup>   0.3 M<sup>3</sup></p> |  <p><b>RÉGLAGES</b><br/>(2) Régl. pneum. hauteur</p> | <p><b>6727TRPB</b><br/><b>6727TLPB</b></p> | 1268                        | 1292  | 1312         | 1336                          | 1374      | 1409                 | 1444                         | 1475        | 1513 | 1549 | 1598 | 1667 |  |  |
|  |   |  | <b>DIMENSIONS HORS TOUT</b> |   |              | <b>DIMENSIONS DE L'ASSISE</b> |           |                      | <b>DIMENSIONS DU DOSSIER</b> |             |      |      |      |      |  |  |
|  |   |  | L                           | P   | H            | L                             | P         | H                    | L                            | H           |      |      |      |      |  |  |
|  |   |  | PO 26.5<br>MM 673           | 25.5<br>648   | 32.25<br>819 | 18<br>457                     | 17<br>432 | 16-18<br>406-457     | 18<br>457                    | 16<br>406   |      |      |      |      |  |  |
|  |   |  | <b>RTA 1</b>                | 1 par boîte   |              |                               |           |                      |                              |             |      |      |      |      |  |  |
|  <p><b>Chaise fonctionnelle</b><br/>TFC : 0.75 V.   0.69 M<br/>Poids unitaire : 28 LB   12.7 KG<br/>Poids - boîte : 33 LB   14.97 KG<br/>Volume - boîte : 9.75 P<sup>3</sup>   0.27 M<sup>3</sup></p>                                 |  <p><b>RÉGLAGES</b><br/>(2) Régl. pneum. hauteur</p> | <p><b>6728</b></p>                         | 653                         | 677   | 697          | 721                           | 759       | 794                  | 829                          | 860         | 898  | 934  | 983  | 1052 |  |  |
|  |   |  | <b>DIMENSIONS HORS TOUT</b> |   |              | <b>DIMENSIONS DE L'ASSISE</b> |           |                      | <b>DIMENSIONS DU DOSSIER</b> |             |      |      |      |      |  |  |
|  |   |  | L                           | P   | H            | L                             | P         | H                    | L                            | H           |      |      |      |      |  |  |
|  |   |  | PO 18<br>MM 457             | 21.5<br>546   | 32.5<br>826  | 18<br>457                     | 17<br>432 | 14.5-19.5<br>368-495 | 18<br>457                    | 15.5<br>394 |      |      |      |      |  |  |
|  |   |  | <b>RTA 1</b>                |  | 1 par boîte  |                               |           |                      |                              |             |      |      |      |      |  |  |

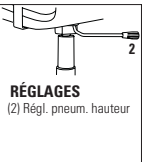
| DESCRIPTION  | CARACTÉRISTIQUES  | MODÈLE   | GRADES DE TEXTILE DE SÉRIE   |             |          |           |                               |          |          |                              |          |      |      |      |                                    |      |      |      |      |      |      |      |      |      |      |      |      |                             |          |          |          |                               |  |  |                              |  |  |  |  |  |                             |          |          |          |                               |          |          |                              |          |  |  |  |  |    |      |      |       |          |          |           |          |          |  |  |  |  |    |      |      |     |     |      |         |     |     |  |  |  |  |    |     |     |               |             |     |         |     |     |  |  |  |  |  |  |  |              |             |  |  |  |  |  |  |  |  |  |  |
|--|---|--|--|-------------|----------|-----------|-------------------------------|----------|----------|------------------------------|----------|------|------|------|------------------------------------|------|------|------|------|------|------|------|------|------|------|------|------|-----------------------------|----------|----------|----------|-------------------------------|--|--|------------------------------|--|--|--|--|--|-----------------------------|----------|----------|----------|-------------------------------|----------|----------|------------------------------|----------|--|--|--|--|----|------|------|-------|----------|----------|-----------|----------|----------|--|--|--|--|----|------|------|-----|-----|------|---------|-----|-----|--|--|--|--|----|-----|-----|---------------|-------------|-----|---------|-----|-----|--|--|--|--|--|--|--|--------------|-------------|--|--|--|--|--|--|--|--|--|--|
|  |   |  | 1  | 2           | 3        | 4         | 5                             | 6        | 7        | 8                            | 9        | 10   | 11   | 12   |                                    |      |      |      |      |      |      |      |      |      |      |      |      |                             |          |          |          |                               |  |  |                              |  |  |  |  |  |                             |          |          |          |                               |          |          |                              |          |  |  |  |  |    |      |      |       |          |          |           |          |          |  |  |  |  |    |      |      |     |     |      |         |     |     |  |  |  |  |    |     |     |               |             |     |         |     |     |  |  |  |  |  |  |  |              |             |  |  |  |  |  |  |  |  |  |  |
|  <p><b>Chaise fonctionnelle - siège sur socle</b><br/>                     TFC : 0.75 V.   0.69 M<br/>                     Poids unitaire : 30 LB   13.6 KG<br/>                     Poids - boîte : 40 LB   18.14 KG<br/>                     Volume - boîte : 10.75 P<sup>3</sup>   0.3 M<sup>3</sup></p>               |  <p><b>RÉGLAGES</b><br/>(2) Régl. pneum. hauteur</p>     | Assise et dossier rembourrés<br><br>Caractéristiques ergonomiques : C, M   | <table border="1"> <tr> <td><b>6728PB</b></td><td>898</td><td>922</td><td>942</td><td>966</td><td>1004</td><td>1039</td><td>1074</td><td>1105</td><td>1143</td><td>1179</td><td>1228</td><td>1297</td> </tr> <tr> <td><b>DIMENSIONS HORS TOUT</b></td><td><b>L</b></td><td><b>P</b></td><td><b>H</b></td><td colspan="3"><b>DIMENSIONS DE L'ASSISE</b></td><td colspan="2"><b>DIMENSIONS DU DOSSIER</b></td><td colspan="4"></td> </tr> <tr> <td></td><td></td><td></td><td></td><td><b>L</b></td><td><b>P</b></td><td><b>H</b></td><td><b>L</b></td><td><b>H</b></td><td colspan="4"></td> </tr> <tr> <td>PO</td><td>18</td><td>21.5</td><td>32.5</td><td>18</td><td>17</td><td>16-18</td><td>18</td><td>15.5</td><td colspan="4"></td> </tr> <tr> <td>MM</td><td>457</td><td>546</td><td>826</td><td>457</td><td>432</td><td>406-457</td><td>457</td><td>394</td><td colspan="4"></td> </tr> <tr> <td colspan="3"></td> <td><b>RTA 1</b></td><td colspan="11">1 par boîte</td> </tr> </table>                            |             |          |           |                               |          |          |                              |          |      |      |      | <b>6728PB</b>                      | 898  | 922  | 942  | 966  | 1004 | 1039 | 1074 | 1105 | 1143 | 1179 | 1228 | 1297 | <b>DIMENSIONS HORS TOUT</b> | <b>L</b> | <b>P</b> | <b>H</b> | <b>DIMENSIONS DE L'ASSISE</b> |  |  | <b>DIMENSIONS DU DOSSIER</b> |  |  |  |  |  |                             |          |          |          | <b>L</b>                      | <b>P</b> | <b>H</b> | <b>L</b>                     | <b>H</b> |  |  |  |  | PO | 18   | 21.5 | 32.5  | 18       | 17       | 16-18     | 18       | 15.5     |  |  |  |  | MM | 457  | 546  | 826 | 457 | 432  | 406-457 | 457 | 394 |  |  |  |  |    |     |     | <b>RTA 1</b>  | 1 par boîte |     |         |     |     |  |  |  |  |  |  |  |              |             |  |  |  |  |  |  |  |  |  |  |
|  |   |  | <b>6728PB</b>  | 898         | 922      | 942       | 966                           | 1004     | 1039     | 1074                         | 1105     | 1143 | 1179 | 1228 | 1297                               |      |      |      |      |      |      |      |      |      |      |      |      |                             |          |          |          |                               |  |  |                              |  |  |  |  |  |                             |          |          |          |                               |          |          |                              |          |  |  |  |  |    |      |      |       |          |          |           |          |          |  |  |  |  |    |      |      |     |     |      |         |     |     |  |  |  |  |    |     |     |               |             |     |         |     |     |  |  |  |  |  |  |  |              |             |  |  |  |  |  |  |  |  |  |  |
|  |   |  | <b>DIMENSIONS HORS TOUT</b>  | <b>L</b>    | <b>P</b> | <b>H</b>  | <b>DIMENSIONS DE L'ASSISE</b> |          |          | <b>DIMENSIONS DU DOSSIER</b> |          |      |      |      |                                    |      |      |      |      |      |      |      |      |      |      |      |      |                             |          |          |          |                               |  |  |                              |  |  |  |  |  |                             |          |          |          |                               |          |          |                              |          |  |  |  |  |    |      |      |       |          |          |           |          |          |  |  |  |  |    |      |      |     |     |      |         |     |     |  |  |  |  |    |     |     |               |             |     |         |     |     |  |  |  |  |  |  |  |              |             |  |  |  |  |  |  |  |  |  |  |
|  |   |  |  |             |          |           | <b>L</b>                      | <b>P</b> | <b>H</b> | <b>L</b>                     | <b>H</b> |      |      |      |                                    |      |      |      |      |      |      |      |      |      |      |      |      |                             |          |          |          |                               |  |  |                              |  |  |  |  |  |                             |          |          |          |                               |          |          |                              |          |  |  |  |  |    |      |      |       |          |          |           |          |          |  |  |  |  |    |      |      |     |     |      |         |     |     |  |  |  |  |    |     |     |               |             |     |         |     |     |  |  |  |  |  |  |  |              |             |  |  |  |  |  |  |  |  |  |  |
| PO   | 18  | 21.5   | 32.5   | 18          | 17       | 16-18     | 18                            | 15.5     |          |                              |          |      |      |      |                                    |      |      |      |      |      |      |      |      |      |      |      |      |                             |          |          |          |                               |  |  |                              |  |  |  |  |  |                             |          |          |          |                               |          |          |                              |          |  |  |  |  |    |      |      |       |          |          |           |          |          |  |  |  |  |    |      |      |     |     |      |         |     |     |  |  |  |  |    |     |     |               |             |     |         |     |     |  |  |  |  |  |  |  |              |             |  |  |  |  |  |  |  |  |  |  |
| MM   | 457   | 546  | 826  | 457         | 432      | 406-457   | 457                           | 394      |          |                              |          |      |      |      |                                    |      |      |      |      |      |      |      |      |      |      |      |      |                             |          |          |          |                               |  |  |                              |  |  |  |  |  |                             |          |          |          |                               |          |          |                              |          |  |  |  |  |    |      |      |       |          |          |           |          |          |  |  |  |  |    |      |      |     |     |      |         |     |     |  |  |  |  |    |     |     |               |             |     |         |     |     |  |  |  |  |  |  |  |              |             |  |  |  |  |  |  |  |  |  |  |
|  |   |  | <b>RTA 1</b>   | 1 par boîte |          |           |                               |          |          |                              |          |      |      |      |                                    |      |      |      |      |      |      |      |      |      |      |      |      |                             |          |          |          |                               |  |  |                              |  |  |  |  |  |                             |          |          |          |                               |          |          |                              |          |  |  |  |  |    |      |      |       |          |          |           |          |          |  |  |  |  |    |      |      |     |     |      |         |     |     |  |  |  |  |    |     |     |               |             |     |         |     |     |  |  |  |  |  |  |  |              |             |  |  |  |  |  |  |  |  |  |  |
|  <p><b>Chaise fonctionnelle avec tablette</b><br/>                     TFC : s.o.<br/>                     Poids unitaire : 35 LB   15.9 KG<br/>                     Poids - boîte : 42 LB   19.05 KG<br/>                     Volume - boîte : 15.75 P<sup>3</sup>   0.44 M<sup>3</sup></p>                              |  <p><b>RÉGLAGES</b><br/>(2) Régl. pneum. hauteur</p>     | Assise et dossier rembourrés.<br><br>Caractéristiques ergonomiques : C, M<br><br><b>Préciser (L), à gauche ou (R), à droite.</b> | <table border="1"> <tr> <td><b>6728TR</b><br/><b>6728TL</b></td><td>949</td><td>973</td><td>993</td><td>1017</td><td>1055</td><td>1090</td><td>1125</td><td>1156</td><td>1194</td><td>1230</td><td>1279</td><td>1348</td> </tr> <tr> <td><b>DIMENSIONS HORS TOUT</b></td><td><b>L</b></td><td><b>P</b></td><td><b>H</b></td><td colspan="3"><b>DIMENSIONS DE L'ASSISE</b></td><td colspan="2"><b>DIMENSIONS DU DOSSIER</b></td><td colspan="4"></td> </tr> <tr> <td></td><td></td><td></td><td></td><td><b>L</b></td><td><b>P</b></td><td><b>H</b></td><td><b>L</b></td><td><b>H</b></td><td colspan="4"></td> </tr> <tr> <td>PO</td><td>23.5</td><td>25.5</td><td>33.25</td><td>18</td><td>17</td><td>14.5-19.5</td><td>18</td><td>16</td><td colspan="4"></td> </tr> <tr> <td>MM</td><td>597</td><td>648</td><td>845</td><td>457</td><td>432</td><td>368-495</td><td>457</td><td>406</td><td colspan="4"></td> </tr> <tr> <td colspan="3"></td> <td><b>RTA 00</b></td><td colspan="11">1 par boîte</td> </tr> </table>   |             |          |           |                               |          |          |                              |          |      |      |      | <b>6728TR</b><br><b>6728TL</b>     | 949  | 973  | 993  | 1017 | 1055 | 1090 | 1125 | 1156 | 1194 | 1230 | 1279 | 1348 | <b>DIMENSIONS HORS TOUT</b> | <b>L</b> | <b>P</b> | <b>H</b> | <b>DIMENSIONS DE L'ASSISE</b> |  |  | <b>DIMENSIONS DU DOSSIER</b> |  |  |  |  |  |                             |          |          |          | <b>L</b>                      | <b>P</b> | <b>H</b> | <b>L</b>                     | <b>H</b> |  |  |  |  | PO | 23.5 | 25.5 | 33.25 | 18       | 17       | 14.5-19.5 | 18       | 16       |  |  |  |  | MM | 597  | 648  | 845 | 457 | 432  | 368-495 | 457 | 406 |  |  |  |  |    |     |     | <b>RTA 00</b> | 1 par boîte |     |         |     |     |  |  |  |  |  |  |  |              |             |  |  |  |  |  |  |  |  |  |  |
|  |   |  | <b>6728TR</b><br><b>6728TL</b>   | 949         | 973      | 993       | 1017                          | 1055     | 1090     | 1125                         | 1156     | 1194 | 1230 | 1279 | 1348                               |      |      |      |      |      |      |      |      |      |      |      |      |                             |          |          |          |                               |  |  |                              |  |  |  |  |  |                             |          |          |          |                               |          |          |                              |          |  |  |  |  |    |      |      |       |          |          |           |          |          |  |  |  |  |    |      |      |     |     |      |         |     |     |  |  |  |  |    |     |     |               |             |     |         |     |     |  |  |  |  |  |  |  |              |             |  |  |  |  |  |  |  |  |  |  |
|  |   |  | <b>DIMENSIONS HORS TOUT</b>  | <b>L</b>    | <b>P</b> | <b>H</b>  | <b>DIMENSIONS DE L'ASSISE</b> |          |          | <b>DIMENSIONS DU DOSSIER</b> |          |      |      |      |                                    |      |      |      |      |      |      |      |      |      |      |      |      |                             |          |          |          |                               |  |  |                              |  |  |  |  |  |                             |          |          |          |                               |          |          |                              |          |  |  |  |  |    |      |      |       |          |          |           |          |          |  |  |  |  |    |      |      |     |     |      |         |     |     |  |  |  |  |    |     |     |               |             |     |         |     |     |  |  |  |  |  |  |  |              |             |  |  |  |  |  |  |  |  |  |  |
|  |   |  |  |             |          |           | <b>L</b>                      | <b>P</b> | <b>H</b> | <b>L</b>                     | <b>H</b> |      |      |      |                                    |      |      |      |      |      |      |      |      |      |      |      |      |                             |          |          |          |                               |  |  |                              |  |  |  |  |  |                             |          |          |          |                               |          |          |                              |          |  |  |  |  |    |      |      |       |          |          |           |          |          |  |  |  |  |    |      |      |     |     |      |         |     |     |  |  |  |  |    |     |     |               |             |     |         |     |     |  |  |  |  |  |  |  |              |             |  |  |  |  |  |  |  |  |  |  |
| PO   | 23.5  | 25.5   | 33.25  | 18          | 17       | 14.5-19.5 | 18                            | 16       |          |                              |          |      |      |      |                                    |      |      |      |      |      |      |      |      |      |      |      |      |                             |          |          |          |                               |  |  |                              |  |  |  |  |  |                             |          |          |          |                               |          |          |                              |          |  |  |  |  |    |      |      |       |          |          |           |          |          |  |  |  |  |    |      |      |     |     |      |         |     |     |  |  |  |  |    |     |     |               |             |     |         |     |     |  |  |  |  |  |  |  |              |             |  |  |  |  |  |  |  |  |  |  |
| MM   | 597   | 648  | 845  | 457         | 432      | 368-495   | 457                           | 406      |          |                              |          |      |      |      |                                    |      |      |      |      |      |      |      |      |      |      |      |      |                             |          |          |          |                               |  |  |                              |  |  |  |  |  |                             |          |          |          |                               |          |          |                              |          |  |  |  |  |    |      |      |       |          |          |           |          |          |  |  |  |  |    |      |      |     |     |      |         |     |     |  |  |  |  |    |     |     |               |             |     |         |     |     |  |  |  |  |  |  |  |              |             |  |  |  |  |  |  |  |  |  |  |
|  |   |  | <b>RTA 00</b>  | 1 par boîte |          |           |                               |          |          |                              |          |      |      |      |                                    |      |      |      |      |      |      |      |      |      |      |      |      |                             |          |          |          |                               |  |  |                              |  |  |  |  |  |                             |          |          |          |                               |          |          |                              |          |  |  |  |  |    |      |      |       |          |          |           |          |          |  |  |  |  |    |      |      |     |     |      |         |     |     |  |  |  |  |    |     |     |               |             |     |         |     |     |  |  |  |  |  |  |  |              |             |  |  |  |  |  |  |  |  |  |  |
|  <p><b>Chaise fonctionnelle avec tablette - siège sur socle</b><br/>                     TFC : 0.75 V.   0.69 M<br/>                     Poids unitaire : 37 LB   16.8 KG<br/>                     Poids - boîte : 46 LB   20.87 KG<br/>                     Volume - boîte : 10.75 P<sup>3</sup>   0.3 M<sup>3</sup></p> |  <p><b>ADJUSTMENTS</b><br/>(2) Pneumatic seat height</p> | Assise et dossier rembourrés.<br><br>Caractéristiques ergonomiques : C, M<br><br><b>Préciser (L), à gauche ou (R), à droite.</b> | <table border="1"> <tr> <td><b>6728TRPB</b><br/><b>6728TLPB</b></td><td>1191</td><td>1215</td><td>1235</td><td>1259</td><td>1297</td><td>1332</td><td>1367</td><td>1398</td><td>1436</td><td>1472</td><td>1521</td><td>1590</td> </tr> <tr> <td><b>DIMENSIONS HORS TOUT</b></td><td><b>L</b></td><td><b>P</b></td><td><b>H</b></td><td colspan="3"><b>DIMENSIONS DE L'ASSISE</b></td><td colspan="2"><b>DIMENSIONS DU DOSSIER</b></td><td colspan="4"></td> </tr> <tr> <td></td><td></td><td></td><td></td><td><b>L</b></td><td><b>P</b></td><td><b>H</b></td><td><b>L</b></td><td><b>H</b></td><td colspan="4"></td> </tr> <tr> <td>PO</td><td>23.5</td><td>25.5</td><td>32.25</td><td>18</td><td>17</td><td>16-18</td><td>18</td><td>16</td><td colspan="4"></td> </tr> <tr> <td>MM</td><td>597</td><td>648</td><td>819</td><td>457</td><td>432</td><td>406-457</td><td>457</td><td>406</td><td colspan="4"></td> </tr> <tr> <td colspan="3"></td> <td><b>RTA 1</b></td><td colspan="11">1 par boîte</td> </tr> </table> |             |          |           |                               |          |          |                              |          |      |      |      | <b>6728TRPB</b><br><b>6728TLPB</b> | 1191 | 1215 | 1235 | 1259 | 1297 | 1332 | 1367 | 1398 | 1436 | 1472 | 1521 | 1590 | <b>DIMENSIONS HORS TOUT</b> | <b>L</b> | <b>P</b> | <b>H</b> | <b>DIMENSIONS DE L'ASSISE</b> |  |  | <b>DIMENSIONS DU DOSSIER</b> |  |  |  |  |  |                             |          |          |          | <b>L</b>                      | <b>P</b> | <b>H</b> | <b>L</b>                     | <b>H</b> |  |  |  |  | PO | 23.5 | 25.5 | 32.25 | 18       | 17       | 16-18     | 18       | 16       |  |  |  |  | MM | 597  | 648  | 819 | 457 | 432  | 406-457 | 457 | 406 |  |  |  |  |    |     |     | <b>RTA 1</b>  | 1 par boîte |     |         |     |     |  |  |  |  |  |  |  |              |             |  |  |  |  |  |  |  |  |  |  |
|  |   |  | <b>6728TRPB</b><br><b>6728TLPB</b>   | 1191        | 1215     | 1235      | 1259                          | 1297     | 1332     | 1367                         | 1398     | 1436 | 1472 | 1521 | 1590                               |      |      |      |      |      |      |      |      |      |      |      |      |                             |          |          |          |                               |  |  |                              |  |  |  |  |  |                             |          |          |          |                               |          |          |                              |          |  |  |  |  |    |      |      |       |          |          |           |          |          |  |  |  |  |    |      |      |     |     |      |         |     |     |  |  |  |  |    |     |     |               |             |     |         |     |     |  |  |  |  |  |  |  |              |             |  |  |  |  |  |  |  |  |  |  |
|  |   |  | <b>DIMENSIONS HORS TOUT</b>  | <b>L</b>    | <b>P</b> | <b>H</b>  | <b>DIMENSIONS DE L'ASSISE</b> |          |          | <b>DIMENSIONS DU DOSSIER</b> |          |      |      |      |                                    |      |      |      |      |      |      |      |      |      |      |      |      |                             |          |          |          |                               |  |  |                              |  |  |  |  |  |                             |          |          |          |                               |          |          |                              |          |  |  |  |  |    |      |      |       |          |          |           |          |          |  |  |  |  |    |      |      |     |     |      |         |     |     |  |  |  |  |    |     |     |               |             |     |         |     |     |  |  |  |  |  |  |  |              |             |  |  |  |  |  |  |  |  |  |  |
|  |   |  |  |             |          |           | <b>L</b>                      | <b>P</b> | <b>H</b> | <b>L</b>                     | <b>H</b> |      |      |      |                                    |      |      |      |      |      |      |      |      |      |      |      |      |                             |          |          |          |                               |  |  |                              |  |  |  |  |  |                             |          |          |          |                               |          |          |                              |          |  |  |  |  |    |      |      |       |          |          |           |          |          |  |  |  |  |    |      |      |     |     |      |         |     |     |  |  |  |  |    |     |     |               |             |     |         |     |     |  |  |  |  |  |  |  |              |             |  |  |  |  |  |  |  |  |  |  |
| PO   | 23.5  | 25.5   | 32.25  | 18          | 17       | 16-18     | 18                            | 16       |          |                              |          |      |      |      |                                    |      |      |      |      |      |      |      |      |      |      |      |      |                             |          |          |          |                               |  |  |                              |  |  |  |  |  |                             |          |          |          |                               |          |          |                              |          |  |  |  |  |    |      |      |       |          |          |           |          |          |  |  |  |  |    |      |      |     |     |      |         |     |     |  |  |  |  |    |     |     |               |             |     |         |     |     |  |  |  |  |  |  |  |              |             |  |  |  |  |  |  |  |  |  |  |
| MM   | 597   | 648  | 819  | 457         | 432      | 406-457   | 457                           | 406      |          |                              |          |      |      |      |                                    |      |      |      |      |      |      |      |      |      |      |      |      |                             |          |          |          |                               |  |  |                              |  |  |  |  |  |                             |          |          |          |                               |          |          |                              |          |  |  |  |  |    |      |      |       |          |          |           |          |          |  |  |  |  |    |      |      |     |     |      |         |     |     |  |  |  |  |    |     |     |               |             |     |         |     |     |  |  |  |  |  |  |  |              |             |  |  |  |  |  |  |  |  |  |  |
|  |   |  | <b>RTA 1</b>   | 1 par boîte |          |           |                               |          |          |                              |          |      |      |      |                                    |      |      |      |      |      |      |      |      |      |      |      |      |                             |          |          |          |                               |  |  |                              |  |  |  |  |  |                             |          |          |          |                               |          |          |                              |          |  |  |  |  |    |      |      |       |          |          |           |          |          |  |  |  |  |    |      |      |     |     |      |         |     |     |  |  |  |  |    |     |     |               |             |     |         |     |     |  |  |  |  |  |  |  |              |             |  |  |  |  |  |  |  |  |  |  |
|  <p><b>Tabouret avec accoudoirs</b><br/>                     TFC : s.o.<br/>                     Poids unitaire : 33 LB   15 KG<br/>                     Poids - boîte : 38 LB   17.24 KG<br/>                     Volume - boîte : 9.75 P<sup>3</sup>   0.27 M<sup>3</sup></p>   |  <p><b>RÉGLAGES</b><br/>(2) Régl. pneum. hauteur</p>   | Assise et dossier en polypropylène.<br><br>Caractéristiques ergonomiques : C, M  | <table border="1"> <tr> <td colspan="13">Prix courant</td> </tr> <tr> <td><b>6730</b></td><td colspan="12">832</td> </tr> <tr> <td><b>DIMENSIONS HORS TOUT</b></td><td><b>L</b></td><td><b>P</b></td><td><b>H</b></td><td colspan="3"><b>DIMENSIONS DE L'ASSISE</b></td><td colspan="2"><b>DIMENSIONS DU DOSSIER</b></td><td colspan="4"></td> </tr> <tr> <td></td><td></td><td></td><td></td><td><b>L</b></td><td><b>P</b></td><td><b>H</b></td><td><b>L</b></td><td><b>H</b></td><td colspan="4"></td> </tr> <tr> <td>PO</td><td>25.5</td><td>21.5</td><td>41</td><td>18</td><td>17.5</td><td>21-31</td><td>18</td><td>16</td><td colspan="4"></td> </tr> <tr> <td>MM</td><td>648</td><td>546</td><td>1041</td><td>457</td><td>445</td><td>533-787</td><td>457</td><td>406</td><td colspan="4"></td> </tr> <tr> <td colspan="3"></td> <td><b>RTA 1</b></td><td colspan="11">1 par boîte</td> </tr> </table>  |             |          |           |                               |          |          |                              |          |      |      |      | Prix courant                       |      |      |      |      |      |      |      |      |      |      |      |      | <b>6730</b>                 | 832      |          |          |                               |  |  |                              |  |  |  |  |  | <b>DIMENSIONS HORS TOUT</b> | <b>L</b> | <b>P</b> | <b>H</b> | <b>DIMENSIONS DE L'ASSISE</b> |          |          | <b>DIMENSIONS DU DOSSIER</b> |          |  |  |  |  |    |      |      |       | <b>L</b> | <b>P</b> | <b>H</b>  | <b>L</b> | <b>H</b> |  |  |  |  | PO | 25.5 | 21.5 | 41  | 18  | 17.5 | 21-31   | 18  | 16  |  |  |  |  | MM | 648 | 546 | 1041          | 457         | 445 | 533-787 | 457 | 406 |  |  |  |  |  |  |  | <b>RTA 1</b> | 1 par boîte |  |  |  |  |  |  |  |  |  |  |
|  |   |  | Prix courant   |             |          |           |                               |          |          |                              |          |      |      |      |                                    |      |      |      |      |      |      |      |      |      |      |      |      |                             |          |          |          |                               |  |  |                              |  |  |  |  |  |                             |          |          |          |                               |          |          |                              |          |  |  |  |  |    |      |      |       |          |          |           |          |          |  |  |  |  |    |      |      |     |     |      |         |     |     |  |  |  |  |    |     |     |               |             |     |         |     |     |  |  |  |  |  |  |  |              |             |  |  |  |  |  |  |  |  |  |  |
|  |   |  | <b>6730</b>  | 832         |          |           |                               |          |          |                              |          |      |      |      |                                    |      |      |      |      |      |      |      |      |      |      |      |      |                             |          |          |          |                               |  |  |                              |  |  |  |  |  |                             |          |          |          |                               |          |          |                              |          |  |  |  |  |    |      |      |       |          |          |           |          |          |  |  |  |  |    |      |      |     |     |      |         |     |     |  |  |  |  |    |     |     |               |             |     |         |     |     |  |  |  |  |  |  |  |              |             |  |  |  |  |  |  |  |  |  |  |
|  |   |  | <b>DIMENSIONS HORS TOUT</b>  | <b>L</b>    | <b>P</b> | <b>H</b>  | <b>DIMENSIONS DE L'ASSISE</b> |          |          | <b>DIMENSIONS DU DOSSIER</b> |          |      |      |      |                                    |      |      |      |      |      |      |      |      |      |      |      |      |                             |          |          |          |                               |  |  |                              |  |  |  |  |  |                             |          |          |          |                               |          |          |                              |          |  |  |  |  |    |      |      |       |          |          |           |          |          |  |  |  |  |    |      |      |     |     |      |         |     |     |  |  |  |  |    |     |     |               |             |     |         |     |     |  |  |  |  |  |  |  |              |             |  |  |  |  |  |  |  |  |  |  |
|  |   |  |  | <b>L</b>    | <b>P</b> | <b>H</b>  | <b>L</b>                      | <b>H</b> |          |                              |          |      |      |      |                                    |      |      |      |      |      |      |      |      |      |      |      |      |                             |          |          |          |                               |  |  |                              |  |  |  |  |  |                             |          |          |          |                               |          |          |                              |          |  |  |  |  |    |      |      |       |          |          |           |          |          |  |  |  |  |    |      |      |     |     |      |         |     |     |  |  |  |  |    |     |     |               |             |     |         |     |     |  |  |  |  |  |  |  |              |             |  |  |  |  |  |  |  |  |  |  |
| PO   | 25.5  | 21.5   | 41   | 18          | 17.5     | 21-31     | 18                            | 16       |          |                              |          |      |      |      |                                    |      |      |      |      |      |      |      |      |      |      |      |      |                             |          |          |          |                               |  |  |                              |  |  |  |  |  |                             |          |          |          |                               |          |          |                              |          |  |  |  |  |    |      |      |       |          |          |           |          |          |  |  |  |  |    |      |      |     |     |      |         |     |     |  |  |  |  |    |     |     |               |             |     |         |     |     |  |  |  |  |  |  |  |              |             |  |  |  |  |  |  |  |  |  |  |
| MM   | 648   | 546  | 1041   | 457         | 445      | 533-787   | 457                           | 406      |          |                              |          |      |      |      |                                    |      |      |      |      |      |      |      |      |      |      |      |      |                             |          |          |          |                               |  |  |                              |  |  |  |  |  |                             |          |          |          |                               |          |          |                              |          |  |  |  |  |    |      |      |       |          |          |           |          |          |  |  |  |  |    |      |      |     |     |      |         |     |     |  |  |  |  |    |     |     |               |             |     |         |     |     |  |  |  |  |  |  |  |              |             |  |  |  |  |  |  |  |  |  |  |
|  |   |  | <b>RTA 1</b>   | 1 par boîte |          |           |                               |          |          |                              |          |      |      |      |                                    |      |      |      |      |      |      |      |      |      |      |      |      |                             |          |          |          |                               |  |  |                              |  |  |  |  |  |                             |          |          |          |                               |          |          |                              |          |  |  |  |  |    |      |      |       |          |          |           |          |          |  |  |  |  |    |      |      |     |     |      |         |     |     |  |  |  |  |    |     |     |               |             |     |         |     |     |  |  |  |  |  |  |  |              |             |  |  |  |  |  |  |  |  |  |  |
|  <p><b>Tabouret sans accoudoirs</b><br/>                     TFC : s.o.<br/>                     Poids unitaire : 32 LB   14.5 KG<br/>                     Poids - boîte : 37 LB   16.78 KG<br/>                     Volume - boîte : 9.75 P<sup>3</sup>   0.27 M<sup>3</sup></p>                                       |  <p><b>RÉGLAGES</b><br/>(2) Régl. pneum. hauteur</p>   | Assise et dossier en polypropylène.<br><br>Caractéristiques ergonomiques : C, M  | <table border="1"> <tr> <td colspan="13">Prix courant</td> </tr> <tr> <td><b>6731</b></td><td colspan="12">762</td> </tr> <tr> <td><b>DIMENSIONS HORS TOUT</b></td><td><b>L</b></td><td><b>P</b></td><td><b>H</b></td><td colspan="3"><b>DIMENSIONS DE L'ASSISE</b></td><td colspan="2"><b>DIMENSIONS DU DOSSIER</b></td><td colspan="4"></td> </tr> <tr> <td></td><td></td><td></td><td></td><td><b>L</b></td><td><b>P</b></td><td><b>H</b></td><td><b>L</b></td><td><b>H</b></td><td colspan="4"></td> </tr> <tr> <td>PO</td><td>18</td><td>21.5</td><td>41</td><td>18</td><td>17.5</td><td>21-31</td><td>18</td><td>16</td><td colspan="4"></td> </tr> <tr> <td>MM</td><td>457</td><td>546</td><td>1041</td><td>457</td><td>445</td><td>533-787</td><td>457</td><td>406</td><td colspan="4"></td> </tr> <tr> <td colspan="3"></td> <td><b>RTA 1</b></td><td colspan="11">1 par boîte</td> </tr> </table>  |             |          |           |                               |          |          |                              |          |      |      |      | Prix courant                       |      |      |      |      |      |      |      |      |      |      |      |      | <b>6731</b>                 | 762      |          |          |                               |  |  |                              |  |  |  |  |  | <b>DIMENSIONS HORS TOUT</b> | <b>L</b> | <b>P</b> | <b>H</b> | <b>DIMENSIONS DE L'ASSISE</b> |          |          | <b>DIMENSIONS DU DOSSIER</b> |          |  |  |  |  |    |      |      |       | <b>L</b> | <b>P</b> | <b>H</b>  | <b>L</b> | <b>H</b> |  |  |  |  | PO | 18   | 21.5 | 41  | 18  | 17.5 | 21-31   | 18  | 16  |  |  |  |  | MM | 457 | 546 | 1041          | 457         | 445 | 533-787 | 457 | 406 |  |  |  |  |  |  |  | <b>RTA 1</b> | 1 par boîte |  |  |  |  |  |  |  |  |  |  |
|  |   |  | Prix courant   |             |          |           |                               |          |          |                              |          |      |      |      |                                    |      |      |      |      |      |      |      |      |      |      |      |      |                             |          |          |          |                               |  |  |                              |  |  |  |  |  |                             |          |          |          |                               |          |          |                              |          |  |  |  |  |    |      |      |       |          |          |           |          |          |  |  |  |  |    |      |      |     |     |      |         |     |     |  |  |  |  |    |     |     |               |             |     |         |     |     |  |  |  |  |  |  |  |              |             |  |  |  |  |  |  |  |  |  |  |
|  |   |  | <b>6731</b>  | 762         |          |           |                               |          |          |                              |          |      |      |      |                                    |      |      |      |      |      |      |      |      |      |      |      |      |                             |          |          |          |                               |  |  |                              |  |  |  |  |  |                             |          |          |          |                               |          |          |                              |          |  |  |  |  |    |      |      |       |          |          |           |          |          |  |  |  |  |    |      |      |     |     |      |         |     |     |  |  |  |  |    |     |     |               |             |     |         |     |     |  |  |  |  |  |  |  |              |             |  |  |  |  |  |  |  |  |  |  |
|  |   |  | <b>DIMENSIONS HORS TOUT</b>  | <b>L</b>    | <b>P</b> | <b>H</b>  | <b>DIMENSIONS DE L'ASSISE</b> |          |          | <b>DIMENSIONS DU DOSSIER</b> |          |      |      |      |                                    |      |      |      |      |      |      |      |      |      |      |      |      |                             |          |          |          |                               |  |  |                              |  |  |  |  |  |                             |          |          |          |                               |          |          |                              |          |  |  |  |  |    |      |      |       |          |          |           |          |          |  |  |  |  |    |      |      |     |     |      |         |     |     |  |  |  |  |    |     |     |               |             |     |         |     |     |  |  |  |  |  |  |  |              |             |  |  |  |  |  |  |  |  |  |  |
|  |   |  |  | <b>L</b>    | <b>P</b> | <b>H</b>  | <b>L</b>                      | <b>H</b> |          |                              |          |      |      |      |                                    |      |      |      |      |      |      |      |      |      |      |      |      |                             |          |          |          |                               |  |  |                              |  |  |  |  |  |                             |          |          |          |                               |          |          |                              |          |  |  |  |  |    |      |      |       |          |          |           |          |          |  |  |  |  |    |      |      |     |     |      |         |     |     |  |  |  |  |    |     |     |               |             |     |         |     |     |  |  |  |  |  |  |  |              |             |  |  |  |  |  |  |  |  |  |  |
| PO   | 18  | 21.5   | 41   | 18          | 17.5     | 21-31     | 18                            | 16       |          |                              |          |      |      |      |                                    |      |      |      |      |      |      |      |      |      |      |      |      |                             |          |          |          |                               |  |  |                              |  |  |  |  |  |                             |          |          |          |                               |          |          |                              |          |  |  |  |  |    |      |      |       |          |          |           |          |          |  |  |  |  |    |      |      |     |     |      |         |     |     |  |  |  |  |    |     |     |               |             |     |         |     |     |  |  |  |  |  |  |  |              |             |  |  |  |  |  |  |  |  |  |  |
| MM   | 457   | 546  | 1041   | 457         | 445      | 533-787   | 457                           | 406      |          |                              |          |      |      |      |                                    |      |      |      |      |      |      |      |      |      |      |      |      |                             |          |          |          |                               |  |  |                              |  |  |  |  |  |                             |          |          |          |                               |          |          |                              |          |  |  |  |  |    |      |      |       |          |          |           |          |          |  |  |  |  |    |      |      |     |     |      |         |     |     |  |  |  |  |    |     |     |               |             |     |         |     |     |  |  |  |  |  |  |  |              |             |  |  |  |  |  |  |  |  |  |  |
|  |   |  | <b>RTA 1</b>   | 1 par boîte |          |           |                               |          |          |                              |          |      |      |      |                                    |      |      |      |      |      |      |      |      |      |      |      |      |                             |          |          |          |                               |  |  |                              |  |  |  |  |  |                             |          |          |          |                               |          |          |                              |          |  |  |  |  |    |      |      |       |          |          |           |          |          |  |  |  |  |    |      |      |     |     |      |         |     |     |  |  |  |  |    |     |     |               |             |     |         |     |     |  |  |  |  |  |  |  |              |             |  |  |  |  |  |  |  |  |  |  |

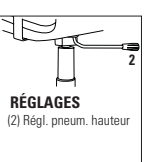

| DESCRIPTION  | CARACTÉRISTIQUES  | MODÈLE      | GRADES DE TEXTILE DE SÉRIE  |   |             |                               |             |                      |                              |             |      |      |      |      |          |
|--|---|-------------|-----------------------------|---|-------------|-------------------------------|-------------|----------------------|------------------------------|-------------|------|------|------|------|----------|
|  |   |             | 1                           | 2   | 3           | 4                             | 5           | 6                    | 7                            | 8           | 9    | 10   | 11   | 12   |          |
|  <p><b>Tabouret avec accoudoirs</b><br/>TFC : 0.75 V.   0.69 M<br/>Poids unitaire : 34 LB   15.5 KG<br/>Poids - boîte : 39 LB   17.69 KG<br/>Volume - boîte : 9.75 P³   0.27 M³</p>   |  <p><b>RÉGLAGES</b><br/>(2) Régl. pneum. hauteur</p> <p>Assise rembourrée et dossier en polypropylène.</p> <p>Caractéristiques ergonomiques : C, M</p> | <b>6732</b> | 934                         | 958   | 978         | 1002                          | 1040        | 1075                 | 1110                         | 1141        | 1179 | 1215 | 1264 | 1333 |          |
|  |   |             | <b>DIMENSIONS HORS TOUT</b> |   |             | <b>DIMENSIONS DE L'ASSISE</b> |             |                      | <b>DIMENSIONS DU DOSSIER</b> |             |      |      |      |      |          |
|  |   |             | <b>L</b>                    | <b>P</b>  | <b>H</b>    | <b>L</b>                      | <b>P</b>    | <b>H</b>             | <b>L</b>                     | <b>H</b>    |      |      |      |      | <b>H</b> |
|  |   |             | PO 25.5<br>MM 648           | 21.5<br>546   | 41<br>1041  | 18<br>457                     | 17.5<br>445 | 21.5-31.5<br>546-800 | 18<br>457                    | 15.5<br>394 |      |      |      |      |          |
|  |   |             | <b>RTA 1</b>                |    | 1 par boîte |                               |             |                      |                              |             |      |      |      |      |          |
|  <p><b>Tabouret sans accoudoirs</b><br/>TFC : 0.75 V.   0.69 M<br/>Poids unitaire : 33 LB   15 KG<br/>Poids - boîte : 38 LB   17.24 KG<br/>Volume - boîte : 9.75 P³   0.27 M³</p>     |  <p><b>RÉGLAGES</b><br/>(2) Régl. pneum. hauteur</p> <p>Assise rembourrée et dossier en polypropylène.</p> <p>Caractéristiques ergonomiques : C, M</p> | <b>6733</b> | 860                         | 884   | 904         | 928                           | 966         | 1001                 | 1036                         | 1067        | 1105 | 1141 | 1190 | 1259 |          |
|  |   |             | <b>DIMENSIONS HORS TOUT</b> |   |             | <b>DIMENSIONS DE L'ASSISE</b> |             |                      | <b>DIMENSIONS DU DOSSIER</b> |             |      |      |      |      |          |
|  |   |             | <b>L</b>                    | <b>P</b>  | <b>H</b>    | <b>L</b>                      | <b>P</b>    | <b>H</b>             | <b>L</b>                     | <b>H</b>    |      |      |      |      | <b>H</b> |
|  |   |             | PO 18<br>MM 457             | 21.5<br>546   | 41<br>1041  | 18<br>457                     | 17.5<br>445 | 21.5-31.5<br>546-800 | 18<br>457                    | 15.5<br>394 |      |      |      |      |          |
|  |   |             | <b>RTA 1</b>                |    | 1 par boîte |                               |             |                      |                              |             |      |      |      |      |          |
|  <p><b>Tabouret avec accoudoirs</b><br/>TFC : 0.75 V.   0.69 M<br/>Poids unitaire : 35 LB   15.9 KG<br/>Poids - boîte : 40 LB   18.14 KG<br/>Volume - boîte : 9.75 P³   0.27 M³</p>   |  <p><b>RÉGLAGES</b><br/>(2) Régl. pneum. hauteur</p> <p>Assise et dossier rembourrés.</p> <p>Caractéristiques ergonomiques : C, M</p>                  | <b>6737</b> | 988                         | 1012  | 1032        | 1056                          | 1094        | 1129                 | 1164                         | 1195        | 1233 | 1269 | 1318 | 1387 |          |
|  |   |             | <b>DIMENSIONS HORS TOUT</b> |   |             | <b>DIMENSIONS DE L'ASSISE</b> |             |                      | <b>DIMENSIONS DU DOSSIER</b> |             |      |      |      |      |          |
|  |   |             | <b>L</b>                    | <b>P</b>  | <b>H</b>    | <b>L</b>                      | <b>P</b>    | <b>H</b>             | <b>L</b>                     | <b>H</b>    |      |      |      |      | <b>H</b> |
|  |   |             | PO 25.5<br>MM 648           | 21.5<br>546   | 41<br>1041  | 18<br>457                     | 17<br>432   | 21.5-31.5<br>546-800 | 18<br>457                    | 15.5<br>394 |      |      |      |      |          |
|  |   |             | <b>RTA 1</b>                |  | 1 par boîte |                               |             |                      |                              |             |      |      |      |      |          |
|  <p><b>Tabouret sans accoudoirs</b><br/>TFC : 0.75 V.   0.69 M<br/>Poids unitaire : 34 LB   15.5 KG<br/>Poids - boîte : 39 LB   17.69 KG<br/>Volume - boîte : 9.75 P³   0.27 M³</p> |  <p><b>RÉGLAGES</b><br/>(2) Régl. pneum. hauteur</p> <p>Assise et dossier rembourrés.</p> <p>Caractéristiques ergonomiques : C, M</p>                | <b>6738</b> | 913                         | 937   | 957         | 981                           | 1019        | 1054                 | 1089                         | 1120        | 1158 | 1194 | 1243 | 1312 |          |
|  |   |             | <b>DIMENSIONS HORS TOUT</b> |   |             | <b>DIMENSIONS DE L'ASSISE</b> |             |                      | <b>DIMENSIONS DU DOSSIER</b> |             |      |      |      |      |          |
|  |   |             | <b>L</b>                    | <b>P</b>  | <b>H</b>    | <b>L</b>                      | <b>P</b>    | <b>H</b>             | <b>L</b>                     | <b>H</b>    |      |      |      |      | <b>H</b> |
|  |   |             | PO 18<br>MM 457             | 21.5<br>546   | 41<br>1041  | 18<br>457                     | 17<br>432   | 21.5-31.5<br>546-800 | 18<br>457                    | 15.5<br>394 |      |      |      |      |          |
|  |   |             | <b>RTA 1</b>                |  | 1 par boîte |                               |             |                      |                              |             |      |      |      |      |          |



Des hôtels-boutiques aux spas, les riches expériences que les designers conçoivent pour le secteur hôtelier prennent le chemin des lieux où nous travaillons, apprenons, soignons et guérissons. Les sièges Erin<sup>MC</sup> sont notre toute dernière proposition dans ce paysage changeant, franchissant les frontières conventionnelles entre le travail et le jeu avec des choix permettant de répondre aux besoins d'une diversité de personnes et d'applications intérieures.

La gamme Erin propose des coutures thermocollées, des membranes étanches comme barrière contre l'humidité, ainsi qu'un vaste choix de textiles performants de Global pour répondre aux besoins des milieux de soins de santé où les protocoles de nettoyage sont plus rigoureux. Le dossier profilé présente un dégagement intégré pour faciliter le nettoyage. Les pieds en bois ou en métal sont offerts dans un choix de finis et peuvent être munis de différents choix de patins.

Pour découvrir toute la collection Erin, consultez la liste de prix Sièges, que vous trouverez sur le site Web à [globalfurnituregroup.com/fr-ca/resources/price-lists](http://globalfurnituregroup.com/fr-ca/resources/price-lists).

#### Caractéristiques et avantages

- Erin présente une silhouette épurée inspirée du style moderne du milieu du siècle dernier.
- Le profil arrondi du dossier s'incurve doucement jusque sous le siège pour offrir plus de soutien latéral et à la partie supérieure du dos, tout en créant un dégagement pour le nettoyage à l'arrière du coussin.
- Les pieds effilés rehaussent le style et l'élégance et sont offerts en bois ou en métal peint ou plaqué.
- La face inférieure de l'assise est scellée avec un matériau non poreux pour faciliter l'entretien et la lutte contre les infections.
- Des coutures thermocollées (dossier ou assise) et une membrane étanche (assise) sont offertes en option pour faciliter le nettoyage.
- Des fixations inviolables assurent une plus grande sécurité.
- Pour plus de confort, le coussin d'assise est fabriqué de série en mousse UltraCell haute densité.
- Des patins de mise à niveau qui ne marquent pas sont de série. Des patins antidérapants à coussinet en caoutchouc ou des patins à coussinet en feutre sont également offerts.

FACTOR



modèle 5545AMC

modèle 5545NM

Sièges fonctionnels Factor



Se reporter à la page 28 pour les sièges fonctionnels Factor.

CARACTÉRISTIQUES DE SÉRIE

- La gamme Factor propose des sièges à prix avantageux pour le lieu de travail, le bureau de gestionnaire, la salle de réunion et la zone d'accueil.
- Le tissu maillé offert pour le dossier se décline en un vaste éventail de teintes à agencer avec le textile de l'assise rembourrée.
- Des modèles avec ou sans accoudoirs et munis de patins ou de roulettes sont offerts.
- Le bâti est fabriqué en acier tubulaire robuste et durable et se décline en trois finis thermolaqués pour une durabilité exceptionnelle.
- Un raccord flexible unit le dossier en tissu maillé et le piétement, offrant un équilibre parfait entre le soutien et le mouvement.
- En raison de la conception du dossier flexible, les sièges ne doivent pas être placés trop près d'un mur.
- Les accoudoirs en boucle aux lignes douces sont faits de nylon robuste et sont agencés au fini du cadre du dossier.
- Pour plus de confort, le coussin d'assise est fabriqué de série en mousse moulée profilée.
- La coquille d'assise présente un fini attrayant, agencé à celui du cadre du dossier.
- Les sièges peuvent être munis de patins en nylon (suffixe M) ou de roulettes (suffixe C).
- Les patins en nylon colorés de série sont offerts dans un fini noir ou sable; d'autres patins sont offerts, à choisir en fonction du type de revêtement de sol et des conditions du site. Se reporter aux suppléments. Pour plus de détails, se reporter à la rubrique des patins (page 359).
- Des roulettes pour planchers à moquette et à revêtement dur sont offertes (se reporter à la colonne de droite pour les choix).
- Une membrane étanche peut être précisée pour l'assise.
- Ces sièges ne s'empilent pas.
- La capacité de charge active pour ces sièges est de 300 lb et les sièges sont protégés par la garantie limitée à vie de Global.
- Choix de rembourrage : tissus, vinyles ou cuirs.

Ajouter les codes d'options dans l'ordre suivant :

- **Numéro de modèle**  
**5545AM** Fauteuil à dossier en tissu maillé (patins)  
**5545AMC** Fauteuil à dossier en tissu maillé (roulettes)  
**5545NM** Chaise à dossier en tissu maillé (patins)  
**5545NMC** Chaise à dossier en tissu maillé (roulettes)
- **Dossier en tissu maillé** (les teintes sont illustrées sur le site Web)  
**(P1)** Neige **(P8)** Moka  
**(P2)** Sable **(P9)** Aubergine  
**(P3)** Étain **(Q1)** Récif  
**(P4)** Vif argent **(Q2)** Coquelicot  
**(P5)** Fusain **(Q3)** Citrouille  
**(P6)** Noir **(Q4)** Lime
- **Textile**  
 Préciser le code du textile pour l'assise.
- **Fini – dossier et accoudoirs**  
**(BK)** Noir. Sans supplément.  
**(IC)** Stratus. Ajouter 62 \$.  
**(SH)** Ombre. Ajouter 62 \$.
- **Fini – pieds**  
**(TBL)** Noir  
**(TSH)** Ombre  
**(TIV)** Stratus  
**(CHM)** Chromé. Ajouter 33 \$.
- **Type de patins** (pour les modèles sur patins)  
**(ST)** Patins de couleur. De série.  
  - **(BLK)** Noir
  - **(SND)** Sable**(NM)** Patins en nylon blanc ne marquant pas pour certaines surfaces à revêtement dur ou à moquette. Sans supplément  
**(FG)** Patins avec coussinets en feutre offerts pour les revêtements de sol en vinyle, en liège ou en stratifié, à préciser (ajoutent 0,375 po à la hauteur régulière) Ajouter 19 \$.  
**(RG)** Patins avec coussinets en caoutchouc offerts pour les revêtements de sol en vinyle, en bois franc, en stratifié, en pierre ou en céramique, à préciser (ajoutent 0,563 po à la hauteur régulière) Ajouter 19 \$.  
**(SG)** Patins avec coussinets en inox offerts pour les revêtements en caoutchouc ou les planchers à moquette, à préciser (ajoutent 0,313 po à la hauteur régulière) Ajouter 19 \$.
- **Roulettes** (pour les modèles à roulettes)  
**(DC)** Roulettes de 2 po pour planchers à moquette.  
**(RC)** Roulettes de 2 po pour la plupart des surfaces à revêtement dur. Ajouter 17 \$
- **Membrane étanche** (assise)  
**(NB)** Sans membrane étanche  
**(RC)** Avec membrane étanche. Ajouter 81 \$.

EXEMPLE D'UN CODE POUR LA COMMANDE D'UN SIÈGE FACTOR :

|        |                         |         |                       |       |        |           |                  |
|--------|-------------------------|---------|-----------------------|-------|--------|-----------|------------------|
| 5545AM | -P1                     | -FU75   | -BLK                  | -CHM  | -NM    | -DC       | -NB              |
| modèle | dossier en tissu maillé | textile | dossier et accoudoirs | pieds | patins | roulettes | membrane étanche |

| DESCRIPTION   | CARACTÉRISTIQUES | MODÈLE                      | GRADES DE TEXTILE DE SÉRIE |      |                               |     |      |                              |      |      |     |      |      |      |
|---|------------------|-----------------------------|----------------------------|------|-------------------------------|-----|------|------------------------------|------|------|-----|------|------|------|
|   |                  |                             | 1                          | 2    | 3                             | 4   | 5    | 6                            | 7    | 8    | 9   | 10   | 11   | 12   |
| <br><b>Fauteuil, assise rembourrée et dossier en tissu maillé</b><br>TFC : 1 V.   0,91 M<br>Poids unitaire : 24 LB   10,9 KG<br>Poids - boîte : 32,5 LB   14,74 KG<br>Volume - boîte : 15,5 PP³   0,43 M³ |                  | 5545AM                      | 592                        | 624  | 651                           | 682 | 733  | 780                          | 827  | 868  | 919 | 967  | 1032 | 1124 |
|   |                  | 5545AMC                     | 672                        | 704  | 731                           | 762 | 813  | 860                          | 907  | 948  | 999 | 1047 | 1112 | 1204 |
|   |                  | <b>DIMENSIONS HORS TOUT</b> |                            |      | <b>DIMENSIONS DE L'ASSISE</b> |     |      | <b>DIMENSIONS DU DOSSIER</b> |      |      |     |      |      |      |
|   |                  | PO                          | 24,5                       | 23,5 | 33                            | 20  | 16,5 | 17,5                         | 17,5 | 15,5 |     |      |      |      |
| MM  | 622              | 597                         | 838                        | 508  | 419                           | 445 | 445  | 394                          |      |      |     |      |      |      |
|   |                  | <b>RTA 00</b>               | 1 par boîte                |      |                               |     |      |                              |      |      |     |      |      |      |
| <br><b>Chaise, assise rembourrée et dossier en tissu maillé</b><br>TFC : 1 V.   0,91 M<br>Poids unitaire : 21 LB   9,5 KG<br>Poids - boîte : 27 LB   12,25 KG<br>Volume - boîte : 13,75 PP³   0,38 M³     |                  | 5545NM                      | 546                        | 578  | 605                           | 636 | 687  | 734                          | 781  | 822  | 873 | 921  | 986  | 1078 |
|   |                  | 5545NMC                     | 626                        | 658  | 685                           | 716 | 767  | 814                          | 861  | 902  | 953 | 1001 | 1066 | 1158 |
|   |                  | <b>DIMENSIONS HORS TOUT</b> |                            |      | <b>DIMENSIONS DE L'ASSISE</b> |     |      | <b>DIMENSIONS DU DOSSIER</b> |      |      |     |      |      |      |
|   |                  | PO                          | 20                         | 23,5 | 33                            | 20  | 16,5 | 17,5                         | 17,5 | 15,5 |     |      |      |      |
| MM  | 508              | 597                         | 838                        | 508  | 419                           | 445 | 445  | 394                          |      |      |     |      |      |      |
|   |                  | <b>RTA 00</b>               | 1 par boîte                |      |                               |     |      |                              |      |      |     |      |      |      |

## FILE BUDDY



modèle 1105







modèle 1110

### CARACTÉRISTIQUES DE SÉRIE

- L'assise mesure 13,5 po de diamètre.
- Le tabouret est doté d'un piétement à cinq branches moulé par injection en nylon noir renforcé à la fibre de verre et roulettes (C65).
- Choix de rembourrage : tissus, vinyles ou cuirs. Les modèles garnis d'un vinyle ou cuir peuvent présenter des piqûres sur les coussins d'assise ou de dossier, s'il y a lieu.

### CARACTÉRISTIQUES EN OPTION

- Pour des planchers à revêtement dur, commander des roulettes (C65R). Ajouter 21 \$.
- Pour plus de choix de roulettes, se reporter à la rubrique des accoudoirs et des roulettes (page 353). *Le prix des roulettes en option peut être supérieur à celui des roulettes de série de votre siège et la différence sera facturée. Lorsque le prix est inférieur, la différence ne sera pas créditée.*

| DESCRIPTION   | CARACTÉRISTIQUES                     | MODÈLE                               | GRADES DE TEXTILE DE SÉRIE |      |  |      |   |                                     |     |     |     |     |     |     |  |
|---|--------------------------------------|--------------------------------------|----------------------------|------|--|------|---|-------------------------------------|-----|-----|-----|-----|-----|-----|--|
|   |                                      |                                      | 1                          | 2    | 3                                      | 4    | 5   | 6                                   | 7   | 8   | 9   | 10  | 11  | 12  |  |
|  <p><b>Tabouret pivotant, course 5 po, piét. 20 po</b><br/>                     TFC : 0.75 V.   0.69 M<br/>                     Poids unitaire : 11 LB   5 KG<br/>                     Poids - boîte : 14 LB   6.35 KG<br/>                     Volume - boîte : 2.9 P<sup>3</sup>   0.08 M<sup>3</sup></p>    | Caractéristiques ergonomiques :<br>C | <b>1105</b>                          | 313                        | 337  | 357                                    | 381  | 419   | 454                                 | 489 | 520 | 558 | 594 | 643 | 712 |  |
|   |                                      | <b>DIMENSIONS HORS TOUT</b><br>L P H |                            |      | <b>DIMENSIONS DE L'ASSISE</b><br>L P H |      |   | <b>DIMENSIONS DU DOSSIER</b><br>L H |     |     |     |     |     |     |  |
|   |                                      | PO                                   | 13.5                       | 13.5 | 18.5                                   | 13.5 | -   | 16.5-21.5                           | -   | -   |     |     |     |     |  |
|   |                                      | MM                                   | 343                        | 343  | 470                                    | 343  | -   | 419-546                             | -   | -   |     |     |     |     |  |
|   |                                      |                                      |                            |      |  |      | RTA 1  1 par boîte   |                                     |     |     |     |     |     |     |  |
|  <p><b>Tabouret pivotant, course 10 po, piét. 22 po</b><br/>                     TFC : 0.75 V.   0.69 M<br/>                     Poids unitaire : 14 LB   6.4 KG<br/>                     Poids - boîte : 17 LB   7.71 KG<br/>                     Volume - boîte : 2.9 P<sup>3</sup>   0.08 M<sup>3</sup></p> | Caractéristiques ergonomiques :<br>C | <b>1110</b>                          | 379                        | 403  | 423                                    | 447  | 485   | 520                                 | 555 | 586 | 624 | 660 | 709 | 778 |  |
|   |                                      | <b>DIMENSIONS HORS TOUT</b><br>L P H |                            |      | <b>DIMENSIONS DE L'ASSISE</b><br>L P H |      |   | <b>DIMENSIONS DU DOSSIER</b><br>L H |     |     |     |     |     |     |  |
|   |                                      | PO                                   | 13.5                       | 13.5 | 27.5                                   | 13.5 | -   | 22.5-32.5                           | -   | -   |     |     |     |     |  |
|   |                                      | MM                                   | 343                        | 343  | 699                                    | 343  | -   | 572-826                             | -   | -   |     |     |     |     |  |
|   |                                      |                                      |                            |      |  |      | RTA 1  1 par boîte |                                     |     |     |     |     |     |     |  |

FLAP



modèle 6775

EXEMPLE D'UN CODE POUR LA COMMANDE D'UN SIÈGE FLAP :





|        |      |
|--------|------|
| 6775   | ALY  |
| Modèle | Fini |



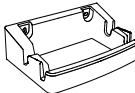

CARACTÉRISTIQUES DE SÉRIE

- Tout en polymère, le Flap est un siège empilable moderne, léger et de qualité supérieure qui trouvera sa place à l'intérieur comme à l'extérieur.
- Les produits doivent être rangés à l'intérieur lorsque les conditions météorologiques sont mauvaises ou extrêmes. Se reporter à la garantie visant le mobilier extérieur de Global pour de plus amples renseignements.
- Le siège est conçu pour résister aux intempéries, aux rayons UV et aux taches, il est fait d'un matériau entièrement non ferreux et est recyclable, et il se nettoie au moyen d'une solution d'une partie d'eau de Javel pour 10 parties d'eau.
- Les pieds sont munis de série de patins translucides qui ne marquent pas, et qui conviennent pour l'extérieur et pour les surfaces à moquette ou à revêtement dur.
- Les chaises sont en stock dans un choix de deux teintes de série, soit alliage (ALY) et lait (MLK).
- Aucune option de rembourrage n'est offerte.
- Les chaises ont une capacité de 275 lb.
- Pliée à plat, chaque chaise mesure 2,2 po (55 mm) d'épaisseur.
- La résistance et la durabilité des sièges Flap proviennent de l'utilisation d'un polymère chargé à la fibre de verre. La présence de ce matériau peut être visible en surface et est souvent plus évidente dans les couleurs foncées.
- Le crochet mural Flap (modèle 6776), vendu séparément, peut recevoir deux chaises Flap pliées. Le crochet en plastique de couleur lait (MLK) se monte au mur ou à l'intérieur d'un placard ou d'une penderie, une façon pratique d'accéder facilement à des sièges supplémentaires. Deux chaises sur crochet mural mesurent 7,3 po (185 mm) de profondeur. Les ferrures de montage ne sont pas comprises. On recommande d'assujettir le crochet mural à un montant.
- Les brides de jumelage Flap (modèle 6778) sont vendues par boîte de 12. Ces brides en plastique giré s'installent entre deux chaises, juste au-dessus ou en-dessous de l'assise, permettant de jumeler les sièges de façon temporaire, selon les besoins.
- Le chariot Flap (modèle 6777), à commander séparément, peut recevoir jusqu'à 24 chaises pliées et empilées à plat. Comprend une sangle pour retenir les sièges, facilitant leur déplacement et rangement.

Ajouter les codes d'options dans l'ordre suivant :

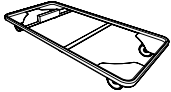
- **Numéro de modèle**  
6775 Chaise pliante  
6776 Crochet mural  
6777 Chariot  
6778 Brides de jumelage
- **Teinte (chaise uniquement)**  
(ALY) Alliage  
(MLK) Lait

| DESCRIPTION   | CARACTÉRISTIQUES | MODÈLE      | GRADES DE TEXTILE DE SÉRIE  |      |      |   |      |      |  |     |
|---|------------------|-------------|-----------------------------|------|------|---|------|------|--|-----|
|  <p><b>Chaise pliante</b><br/>TFC : s.o.<br/>Poids unitaire : 12 LB   5,5 KG<br/>Poids - boîte : 13,5 LB   6,12 KG<br/>Volume - boîte : 3,2 P<sup>3</sup>   0,09 M<sup>3</sup></p>       |                  |             | Prix courant                |      |      |   |      |      |  |     |
|   |                  | <b>6775</b> | 250                         |      |      |   |      |      |  |     |
|   |                  |             | <b>DIMENSIONS HORS TOUT</b> |      |      | <b>DIMENSIONS DE L'ASSISE</b>   |      |      | <b>DIMENSIONS DU DOSSIER</b>                                       |     |
|   |                  |             | L                           | P    | H    | L   | P    | H    | L  | H   |
|   |                  | PO          | 19                          | 21,5 | 33,5 | 16  | 16,5 | 18,5 | 18,5   | 16  |
|   |                  | MM          | 483                         | 546  | 851  | 406   | 419  | 470  | 470  | 406 |
|   |                  |             | <b>RTA 00</b>               |      |      |  |      |      | 2 par boîte (le prix et les caractéristiques sont pour une chaise) |     |
|  <p><b>Crochet mural Flap</b><br/>TFC : s.o.<br/>Poids unitaire : 0,37 LB   0,2 KG<br/>Poids - boîte : 0,75 LB   0,34 KG<br/>Volume - boîte : 0,2 P<sup>3</sup>   0,01 M<sup>3</sup></p> |                  |             | Prix courant                |      |      |   |      |      |  |     |
|   |                  | <b>6776</b> | 60                          |      |      |   |      |      |  |     |
|   |                  |             | <b>DIMENSIONS HORS TOUT</b> |      |      | <b>DIMENSIONS DE L'ASSISE</b>   |      |      | <b>DIMENSIONS DU DOSSIER</b>                                       |     |
|   |                  |             | L                           | P    | H    | L   | P    | H    | L  | H   |
|   |                  | PO          | 9                           | 6    | 2,75 | -   | -    | -    | -  | -   |
|   |                  | MM          | 229                         | 152  | 70   | -   | -    | -    | -  | -   |
|   |                  |             | <b>RTA 00</b>               |      |      |  |      |      | 1 par boîte  |     |

| DESCRIPTION   | CARACTÉRISTIQUES   | MODÈLE        | GRADES DE TEXTILE DE SÉRIE  |  |            |                               |          |          |                              |          |          |
|---|--|---------------|---|--|------------|-------------------------------|----------|----------|------------------------------|----------|----------|
|   |  |               | Prix courant  |  |            |                               |          |          |                              |          |          |
|  <p><b>Chariot pour chaises pliantes Flat</b><br/>TFC : s.o.<br/>Poids unitaire : 20 LB   9.1 KG<br/>Poids - boîte : 23 LB   10.43 KG<br/>Volume - boîte : 4.5 P<sup>3</sup>   0.12 M<sup>3</sup></p>      | <p>Peut recevoir jusqu'à 24 chaises Flap pliées et à plat.<br/>Sangle de retenue comprise.</p> | <b>6777</b>   | 788   | <b>DIMENSIONS HORS TOUT</b>  |            | <b>DIMENSIONS DE L'ASSISE</b> |          |          | <b>DIMENSIONS DU DOSSIER</b> |          |          |
|   |  |               |   | <b>L</b>   | <b>P</b>   | <b>H</b>                      | <b>L</b> | <b>P</b> | <b>H</b>                     | <b>L</b> | <b>H</b> |
|   |  |               |   | PO 20.75<br>MM 527   | 44<br>1118 | 5.25<br>133                   | -        | -        | -                            | -        | -        |
|   |  | <b>RTA 00</b> |  | 1 par boîte  |            |                               |          |          |                              |          |          |
|   |  |               | Prix courant  |  |            |                               |          |          |                              |          |          |
|  <p><b>Bride de jumelage Flap (boîte de 12)</b><br/>TFC : s.o.<br/>Poids unitaire : 0.25 LB   0.1 KG<br/>Poids - boîte : 0.29 LB   0.13 KG<br/>Volume - boîte : 0.4 P<sup>3</sup>   0.01 M<sup>3</sup></p> |  | <b>6778</b>   | 212   | <b>DIMENSIONS HORS TOUT</b>  |            | <b>DIMENSIONS DE L'ASSISE</b> |          |          | <b>DIMENSIONS DU DOSSIER</b> |          |          |
|   |  |               |   | <b>L</b>   | <b>P</b>   | <b>H</b>                      | <b>L</b> | <b>P</b> | <b>H</b>                     | <b>L</b> | <b>H</b> |
|   |  |               |   | PO 4.75<br>MM 121  | 2.75<br>70 | 2.37<br>60                    | -        | -        | -                            | -        | -        |
|   |  | <b>RTA 00</b> |  | 12 par boîte (le prix et les caractéristiques sont pour une boîte de 12) |            |                               |          |          |                              |          |          |

ISLANDS



modèle 4075





modèle 4076

CARACTÉRISTIQUES DE SÉRIE

- La gamme Islands propose des sièges d'invités en bois d'un style contemporain.
- Deux styles de dossiers sont offerts, soit un dossier à coussin rembourré et un dossier à lattes horizontales en bois.
- Ces sièges ne s'empilent pas.
- Choix de rembourrage : tissus, vinyles ou cuirs. Les modèles garnis d'un vinyle ou cuir peuvent présenter des piqûres sur les coussins d'assise ou de dossier, s'il y a lieu.

CARACTÉRISTIQUES EN OPTION

- Les finis bois offerts sont absolu (AAM), noir (BKM), cerisier (ACM), chêne foncé (EOM), espresso (ECM), bois fruitier (TFM), gris (HGM), miel (AHM), acajou (TMM), érable (AVM), Noce Biondo (NBM), Noce Grigio (NGM), Noce Leggero (NEM), Noce Medio (NMM), noyer moyen (MWM), noyer naturel (NLW), nuit (ASM), palissandre (SKM), noyer (TWM), crème WC (WVTM), blanc (WHM) et cerisier d'hiver (WCM). À préciser.

| DESCRIPTION   | CARACTÉRISTIQUES  | MODÈLE  | GRADES DE TEXTILE DE SÉRIE |      |   |      |     |  |      |      |      |      |      |      |  |  |
|---|---|---|----------------------------|------|---|------|-----|--|------|------|------|------|------|------|--|--|
|   |   |   | 1                          | 2    | 3   | 4    | 5   | 6  | 7    | 8    | 9    | 10   | 11   | 12   |  |  |
|  <p>4075</p> <p><b>Fauteuil, dossier rembourré</b><br/>                     TFC : 1.5 V.   1.37 M<br/>                     Poids unitaire : 19 LB   8.6 KG<br/>                     Poids - boîte : 25 LB   11.34 KG<br/>                     Volume - boîte : 13.25 P<sup>3</sup>   0.37 M<sup>3</sup></p> | <p>Piqûres sur le cuir</p> <p>Ce siège ne s'empile pas.</p> <p>Caractéristiques ergonomiques : M, N</p> | 4075  | 785                        | 833  | 874   | 920  | 997 | 1067   | 1138 | 1199 | 1276 | 1348 | 1445 | 1583 |  |  |
|   |   | <p><b>DIMENSIONS HORS TOUT</b></p> <p>L P H</p> |                            |      | <p><b>DIMENSIONS DE L'ASSISE</b></p> <p>L P H</p> |      |     | <p><b>DIMENSIONS DU DOSSIER</b></p> <p>L H</p> |      |      |      |      |      |      |  |  |
|   |   | PO  | 24,5                       | 23,5 | 32  | 20,5 | 18  | 18,5   | 19   | 13   |      |      |      |      |  |  |
|   |   | MM  | 622                        | 597  | 813   | 521  | 457 | 470  | 483  | 330  |      |      |      |      |  |  |
|   |   |   |                            |      |   |      |     |  |      |      |      |      |      |      |  |  |
|  <p>4076</p> <p><b>Fauteuil, dossier à lattes</b><br/>                     TFC : 1 V.   0.91 M<br/>                     Poids unitaire : 19 LB   8.6 KG<br/>                     Poids - boîte : 25 LB   11.34 KG<br/>                     Volume - boîte : 13.25 P<sup>3</sup>   0.37 M<sup>3</sup></p>   | <p>Piqûres sur le cuir</p> <p>Ce siège ne s'empile pas.</p> <p>Caractéristiques ergonomiques : M, N</p> | 4076  | 850                        | 882  | 909   | 940  | 991 | 1038   | 1085 | 1126 | 1177 | 1225 | 1290 | 1382 |  |  |
|   |   | <p><b>DIMENSIONS HORS TOUT</b></p> <p>L P H</p> |                            |      | <p><b>DIMENSIONS DE L'ASSISE</b></p> <p>L P H</p> |      |     | <p><b>DIMENSIONS DU DOSSIER</b></p> <p>L H</p> |      |      |      |      |      |      |  |  |
|   |   | PO  | 24,5                       | 23,5 | 32  | 20,5 | 18  | 18,5   | 19   | 13   |      |      |      |      |  |  |
|   |   | MM  | 622                        | 597  | 813   | 521  | 457 | 470  | 483  | 330  |      |      |      |      |  |  |
|   |   |   |                            |      |   |      |     |  |      |      |      |      |      |      |  |  |

## KEY



modèle 2155







modèles 2151 & 2152

## CARACTÉRISTIQUES DE SÉRIE

- Ces sièges se distinguent par leur bâti tubulaire rond et piétement monobloc chromés.
- Le modèle 2151 ne peut être jumelé à d'autres fauteuils ou chaises.
- On peut empiler jusqu'à 10 sièges du modèle 2151 au sol ou sur le chariot 2155.
- On peut empiler jusqu'à 13 sièges du modèle 2152 au sol et jusqu'à 15 sièges sur le chariot 2155.
- Les sièges sont munis de série de patins noirs.
- Un bâti fini chromé est de série. Ce fini est recommandé lorsque les sièges doivent être empilés.
- Ces sièges offrent une capacité pouvant atteindre 200 lb.
- Lorsqu'ils sont empilés, ces sièges peuvent laisser des empreintes dans la mousse du siège inférieur.
- Des accoudoirs à manchons en polypropylène noir moulés par injection sont de série sur le modèle 2151.
- Choix de rembourrage : tissus ou vinyles uniquement. Les modèles garnis d'un vinyle peuvent présenter des piqûres sur les coussins d'assise ou de dossier, s'il y a lieu.

## CARACTÉRISTIQUES EN OPTION

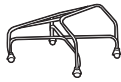
- Pour les planchers à revêtement dur, commander des patins opaques qui ne marquent pas. Préciser **(NM)**. Sans supplément.
- Le bâti est également offert dans un fini noir **(TBL)**, ombre **(TSH)** ou tungstène **(TTU)**. Ajouter 10 %.
- Une pochette à accessoires à fermeture élastique est offerte. Préciser **(HP)** après le code de produit au moment de la commande. Ajouter 28 \$.

| DESCRIPTION  | CARACTÉRISTIQUES   | MODÈLE                      | GRADES DE TEXTILE DE SÉRIE                                      |      |          |          |          |                               |     |      |          |          |          |                              |  |  |          |          |
|--|--|-----------------------------|---|------|----------|----------|----------|-------------------------------|-----|------|----------|----------|----------|------------------------------|--|--|----------|----------|
|  |  |                             | 1   | 2    | 3        | 4        | 5        | 6                             | 7   | 8    | 9        | 10       | 11       | 12                           |  |  |          |          |
|  <p><b>Fauteuil superposable</b><br/>TFC : 1 V.   0,91 M<br/>Poids unitaire : 14 LB   6,4 KG<br/>Poids - boîte : 17,17 LB   7,79 KG<br/>Volume - boîte : 13,75 P<sup>3</sup>   0,38 M<sup>3</sup></p> | Empilage - jusqu'à 10 sièges au sol ou sur le chariot.                 | <b>2151</b>                 | 229   | 261  | 288      | 319      | 370      | 417                           | 464 | 505  | 556      | 604      | 669      | 761                          |  |  |          |          |
|  |  | <b>DIMENSIONS HORS TOUT</b> |   |      | <b>L</b> | <b>P</b> | <b>H</b> | <b>DIMENSIONS DE L'ASSISE</b> |     |      | <b>L</b> | <b>P</b> | <b>H</b> | <b>DIMENSIONS DU DOSSIER</b> |  |  | <b>L</b> | <b>H</b> |
|  |  | PO                          | 22,5  | 23,5 | 30       | 16,5     | 16,5     | 18                            | 18  | 13,5 |          |          |          |                              |  |  |          |          |
|  |  | MM                          | 572   | 597  | 762      | 419      | 419      | 457                           | 457 | 343  |          |          |          |                              |  |  |          |          |
|  |  | <b>RTA 00</b>               | 3 par boîte (prix et caractéristiques pour un siège uniquement) |      |          |          |          |                               |     |      |          |          |          |                              |  |  |          |          |
|  <p><b>Chaise superposable</b><br/>TFC : 1 V.   0,91 M<br/>Poids unitaire : 11 LB   5 KG<br/>Poids - boîte : 14,17 LB   6,43 KG<br/>Volume - boîte : 13,75 P<sup>3</sup>   0,38 M<sup>3</sup></p>    | Empilage - jusqu'à 13 sièges au sol ou sur le chariot.                 | <b>2152</b>                 | 204   | 236  | 263      | 294      | 345      | 392                           | 439 | 480  | 531      | 579      | 644      | 736                          |  |  |          |          |
|  |  | <b>DIMENSIONS HORS TOUT</b> |   |      | <b>L</b> | <b>P</b> | <b>H</b> | <b>DIMENSIONS DE L'ASSISE</b> |     |      | <b>L</b> | <b>P</b> | <b>H</b> | <b>DIMENSIONS DU DOSSIER</b> |  |  | <b>L</b> | <b>H</b> |
|  |  | PO                          | 18,5  | 23,5 | 30       | 16,5     | 16,5     | 18                            | 18  | 13,5 |          |          |          |                              |  |  |          |          |
|  |  | MM                          | 470   | 597  | 762      | 419      | 419      | 457                           | 457 | 343  |          |          |          |                              |  |  |          |          |
|  |  | <b>RTA 00</b>               | 3 par boîte (prix et caractéristiques pour un siège uniquement) |      |          |          |          |                               |     |      |          |          |          |                              |  |  |          |          |
|  |  | <b>Prix courant</b>         |   |      |          |          |          |                               |     |      |          |          |          |                              |  |  |          |          |
|  |  | <b>2155</b>                 | 209   |      |          |          |          |                               |     |      |          |          |          |                              |  |  |          |          |
|  <p><b>Chariot</b><br/>TFC : s.o.<br/>Poids unitaire : 8 LB   3,6 KG<br/>Poids - boîte : 11 LB   4,99 KG<br/>Volume - boîte : 7,5 P<sup>3</sup>   0,21 M<sup>3</sup></p>                            | Peut recevoir jusqu'à 15 sièges.                                       | <b>2155</b>                 | 22  | 26,5 | 18       | -        | -        | -                             | -   | -    | -        | -        | -        | -                            |  |  |          |          |
|  |  | <b>DIMENSIONS HORS TOUT</b> |   |      | <b>L</b> | <b>P</b> | <b>H</b> | <b>DIMENSIONS DE L'ASSISE</b> |     |      | <b>L</b> | <b>P</b> | <b>H</b> | <b>DIMENSIONS DU DOSSIER</b> |  |  | <b>L</b> | <b>H</b> |
|  |  | PO                          | 22  | 26,5 | 18       | -        | -        | -                             | -   | -    |          |          |          |                              |  |  |          |          |
|  |  | MM                          | 559   | 673  | 457      | -        | -        | -                             | -   | -    |          |          |          |                              |  |  |          |          |
|  |  | <b>RTA 00</b>               | 1 par boîte   |      |          |          |          |                               |     |      |          |          |          |                              |  |  |          |          |
|  |  | <b>Prix courant</b>         |   |      |          |          |          |                               |     |      |          |          |          |                              |  |  |          |          |
|  |  | <b>2156</b>                 | 10  |      |          |          |          |                               |     |      |          |          |          |                              |  |  |          |          |
|  <p><b>Bride de jumelage</b><br/>TFC : s.o.<br/>Poids unitaire : 0,3 LB   0,13 KG<br/>Poids - boîte : 0,3 LB   0,14 KG<br/>Volume - boîte : 1 P<sup>3</sup>   0,02 M<sup>3</sup></p>                | Sert à jumeler les modèles 2152 et 2162 uniquement.<br><br>Galvanisée. | <b>2156</b>                 | 3   | 0,75 | 1        | -        | -        | -                             | -   | -    | -        | -        | -        | -                            |  |  |          |          |
|  |  | <b>DIMENSIONS HORS TOUT</b> |   |      | <b>L</b> | <b>P</b> | <b>H</b> | <b>DIMENSIONS DE L'ASSISE</b> |     |      | <b>L</b> | <b>P</b> | <b>H</b> | <b>DIMENSIONS DU DOSSIER</b> |  |  | <b>L</b> | <b>H</b> |
|  |  | PO                          | 3   | 0,75 | 1        | -        | -        | -                             | -   | -    |          |          |          |                              |  |  |          |          |
|  |  | MM                          | 76  | 19   | 25       | -        | -        | -                             | -   | -    |          |          |          |                              |  |  |          |          |
|  |  | <b>RTA 00</b>               |   |      |          |          |          |                               |     |      |          |          |          |                              |  |  |          |          |



LAYNE



modèle 8520T







modèle 8525T

CARACTÉRISTIQUES DE SÉRIE

- Un style classique, des détails raffinés et une valeur sûre, voilà ce qui distingue la gamme de sièges d'appoint Layne.
- Le bâti est fabriqué en hêtre.
- Les pieds sont munis de série de patins blancs qui ne marquent pas et qui conviennent pour les planchers à moquette et à revêtement dur.
- Trois styles sont offerts pour le dossier, soit entièrement rembourré, rembourré à l'italienne et à lattes verticales.
- Ne s'empile pas.
- Choix de rembourrage : tissus, vinyles ou cuirs. Les modèles garnis d'un vinyle ou cuir peuvent présenter des piqûres sur les coussins d'assise ou de dossier, s'il y a lieu.

CARACTÉRISTIQUES EN OPTION

- Les finis bois offerts sont absolu (AAM), noir (BKM), cerisier (ACM), espresso (ECM), chêne foncé (EOM), bois fruitier (TFM), gris (HGM), miel (AHM), acajou (TMM), érable (AVM), Noce Biondo (NBM), Noce Grigio (NGM), Noce Leggero (NEM), Noce Medio (NMM), noyer moyen (MWM), noyer naturel (NLW), nuit (ASM), palissandre (SKM), noyer (TWM), crème WVC (WTM), blanc (WHM) et cerisier d'hiver (WCM). À préciser.

| DESCRIPTION   | CARACTÉRISTIQUES   | MODÈLE                               | GRADES DE TEXTILE DE SÉRIE             |                                     |             |           |           |             |           |      |      |      |      |      |  |  |
|---|--|--------------------------------------|--|-------------------------------------|-------------|-----------|-----------|-------------|-----------|------|------|------|------|------|--|--|
|   |  |                                      | 1                                      | 2                                   | 3           | 4         | 5         | 6           | 7         | 8    | 9    | 10   | 11   | 12   |  |  |
|  <p><b>Chaise d'appoint entièrement rembourrée</b><br/>                     TFC : 1 V.   0,91 M<br/>                     Poids unitaire : 15 LB   6,8 KG<br/>                     Poids - boîte : 21 LB   9,53 KG<br/>                     Volume - boîte : 13.25 P³   0,37 M³</p> | Ne s'empile pas.<br><br>Caractéristiques ergonomiques : M, N | <b>8520T</b>                         | 1078                                   | 1110                                | 1137        | 1168      | 1219      | 1266        | 1313      | 1354 | 1405 | 1453 | 1518 | 1610 |  |  |
|   |  | <b>DIMENSIONS HORS TOUT</b><br>L P H | <b>DIMENSIONS DE L'ASSISE</b><br>L P H | <b>DIMENSIONS DU DOSSIER</b><br>L H |             |           |           |             |           |      |      |      |      |      |  |  |
|   |  | PO 22,75<br>MM 578                   | 24<br>610                              | 33<br>838                           | 19,5<br>495 | 19<br>483 | 18<br>457 | 19,5<br>495 | 15<br>381 |      |      |      |      |      |  |  |
|   |  | <b>RTA 00</b>                        | 1 par boîte                            |                                     |             |           |           |             |           |      |      |      |      |      |  |  |
|  <p><b>Fauteuil entièrement rembourré</b><br/>                     TFC : 2,5 V.   2,29 M<br/>                     Poids unitaire : 16 LB   7,3 KG<br/>                     Poids - boîte : 22 LB   9,98 KG<br/>                     Volume - boîte : 13.25 P³   0,37 M³</p>       | Ne s'empile pas.<br><br>Caractéristiques ergonomiques : M, N | <b>8521T</b>                         | 1249                                   | 1329                                | 1397        | 1474      | 1602      | 1719        | 1837      | 1939 | 2067 | 2187 | 2349 | 2579 |  |  |
|   |  | <b>DIMENSIONS HORS TOUT</b><br>L P H | <b>DIMENSIONS DE L'ASSISE</b><br>L P H | <b>DIMENSIONS DU DOSSIER</b><br>L H |             |           |           |             |           |      |      |      |      |      |  |  |
|   |  | PO 22,75<br>MM 578                   | 24<br>610                              | 33<br>838                           | 19,5<br>495 | 19<br>483 | 18<br>457 | 19,5<br>495 | 15<br>381 |      |      |      |      |      |  |  |
|   |  | <b>RTA 00</b>                        | 1 par boîte                            |                                     |             |           |           |             |           |      |      |      |      |      |  |  |
|  <p><b>Fauteuil à dossier à l'italienne</b><br/>                     TFC : 1 V.   0,91 M<br/>                     Poids unitaire : 16 LB   7,3 KG<br/>                     Poids - boîte : 22 LB   9,98 KG<br/>                     Volume - boîte : 13.25 P³   0,37 M³</p>      | Ne s'empile pas.<br><br>Caractéristiques ergonomiques : M, N | <b>8522T</b>                         | 1356                                   | 1388                                | 1415        | 1446      | 1497      | 1544        | 1591      | 1632 | 1683 | 1731 | 1796 | 1888 |  |  |
|   |  | <b>DIMENSIONS HORS TOUT</b><br>L P H | <b>DIMENSIONS DE L'ASSISE</b><br>L P H | <b>DIMENSIONS DU DOSSIER</b><br>L H |             |           |           |             |           |      |      |      |      |      |  |  |
|   |  | PO 22,75<br>MM 578                   | 24<br>610                              | 33<br>838                           | 19,5<br>495 | 19<br>483 | 18<br>457 | 19,5<br>495 | 15<br>381 |      |      |      |      |      |  |  |
|   |  | <b>RTA 00</b>                        | 1 par boîte                            |                                     |             |           |           |             |           |      |      |      |      |      |  |  |
|  <p><b>Fauteuil rembourré</b><br/>                     TFC : 1 V.   0,91 M<br/>                     Poids unitaire : 16 LB   7,3 KG<br/>                     Poids - boîte : 22 LB   9,98 KG<br/>                     Volume - boîte : 13.25 P³   0,37 M³</p>                    | Ne s'empile pas.<br><br>Caractéristiques ergonomiques : M, N | <b>8525T</b>                         | 1302                                   | 1334                                | 1361        | 1392      | 1443      | 1490        | 1537      | 1578 | 1629 | 1677 | 1742 | 1834 |  |  |
|   |  | <b>DIMENSIONS HORS TOUT</b><br>L P H | <b>DIMENSIONS DE L'ASSISE</b><br>L P H | <b>DIMENSIONS DU DOSSIER</b><br>L H |             |           |           |             |           |      |      |      |      |      |  |  |
|   |  | PO 22,75<br>MM 578                   | 24<br>610                              | 33<br>838                           | 19,5<br>495 | 19<br>483 | 18<br>457 | 19,5<br>495 | 15<br>381 |      |      |      |      |      |  |  |
|   |  | <b>RTA 00</b>                        | 1 par boîte                            |                                     |             |           |           |             |           |      |      |      |      |      |  |  |

| DESCRIPTION  | CARACTÉRISTIQUES  | MODÈLE               | GRADES DE TEXTILE DE SÉRIE |           |                        |             |           |                       |             |           |      |      |      |      |  |  |
|--|---|----------------------|----------------------------|-----------|------------------------|-------------|-----------|-----------------------|-------------|-----------|------|------|------|------|--|--|
|  |   |                      | 1                          | 2         | 3                      | 4           | 5         | 6                     | 7           | 8         | 9    | 10   | 11   | 12   |  |  |
|  <p><b>Fauteuil à dossier à lattes verticales</b><br/>                     TFC : 1 V.   0.91 M<br/>                     Poids unitaire : 16 LB   7.3 KG<br/>                     Poids - boîte : 22 LB   9.98 KG<br/>                     Volume - boîte : 13.25 P<sup>3</sup>   0.37 M<sup>3</sup></p> | Ne s'empile pas.<br><br>Caractéristiques ergonomiques :<br>M, N | <b>8526T</b>         | 1349                       | 1381      | 1408                   | 1439        | 1490      | 1537                  | 1584        | 1625      | 1676 | 1724 | 1789 | 1881 |  |  |
|  |   | DIMENSIONS HORS TOUT |                            |           | DIMENSIONS DE L'ASSISE |             |           | DIMENSIONS DU DOSSIER |             |           |      |      |      |      |  |  |
|  |   |                      | L                          | P         | H                      | L           | P         | H                     | L           | H         |      |      |      |      |  |  |
|  |   |                      | PO 22.75<br>MM 578         | 24<br>610 | 33<br>838              | 19.5<br>495 | 19<br>483 | 18<br>457             | 19.5<br>495 | 15<br>381 |      |      |      |      |  |  |
|  |   | <b>RTA 00</b>        | 1 par boîte                |           |                        |             |           |                       |             |           |      |      |      |      |  |  |

LITE



modèle 5940



modèle 5944



Accoudoirs en boucle fermée



modèle 5945





modèle 5951C





CARACTÉRISTIQUES DE SÉRIE

- Lite est une gamme de sièges modernes fortement inspirés du passé.
- Les accoudoirs de série en porte-à-faux ou en boucle fermée très robustes, fabriqués en nylon renforcé à la fibre de verre, sont offerts en noir uniquement.
- Les sièges présentent un bâti haut rendement et une suspension Sytex<sup>MC</sup> à sangles en polyester à haute résistance pour plus de confort.
- Le bâti des modèles à piétement en porte-à-faux est fabriqué en acier tubulaire d'épaisseur 12 de 1 po de diamètre.
- Les pieds avant des modèles à quatre pieds sont fabriqués en acier tubulaire de 1 po de diamètre; les pieds arrière sont faits d'acier tubulaire d'épaisseur 14 de 7/8 po de diamètre.
- Tous les modèles sont dotés de série de patins en polypropylène noir qui ne marquent pas (NM) et qui conviennent à la fois pour les planchers recouverts d'une moquette ou les planchers à revêtement dur.
- La capacité nominale active de tous les modèles est de 300 lb.
- Les sièges sur roulettes sont munis de série de roulettes (C82) à doubles galets pour planchers à moquette.
- Choix de rembourrage : tissus, vinyles ou cuirs. Les modèles garnis d'un vinyle ou cuir peuvent présenter des piqures sur les coussins d'assise ou de dossier, s'il y a lieu.

CARACTÉRISTIQUES EN OPTION

- Vingt-quatre teintes sont offertes pour le tissu maillé du dossier : rive (VU10), dune (VU11), soleil couchant (VU12), chocolat (VU13), pâturin arctique (VU14), ardoise (VU15), mascaret (VU16), lichen (VU17), rose rouge (VU18), noir franc (VU19), blanc (VU20), limette (VU21), chartreuse (VU23), mosaïque bleue (VU26), ciel (VU28), bleu primaire (VU32), tangerine (VU34), paprika (VU37), millet (VU40), chardonneret (VU43), tourterelle (VU55), argent (VU63), rose vif (VU65) et mitaine rouge (VU70). Veuillez préciser.
- Un choix de patins est offert pour les chaises à quatre pieds (modèles 5940, 5941, 5942, 5950, 5951 et 5952). Les patins doivent être choisis en fonction du revêtement de sol et l'état des lieux. Pour plus d'informations, se reporter à la rubrique des patins (page 359).
- Des patins à coussinet en feutre (FG) sont offerts pour les planchers à revêtement en vinyle, en liège ou stratifiés. À préciser. Ajouter 43 \$.
- Des patins à coussinet en caoutchouc (RG) sont offerts pour les planchers de bois, de pierre, de céramique ou à revêtement en vinyle ou stratifié. À préciser. Ajouter 43 \$.
- Pour des planchers à revêtement dur, commander des roulettes (C9R). Ajouter 21 \$.
- Pour le choix de finis du bâti, se reporter à la page 380. Un supplément s'applique sur les finis plaqués. (CHM) Chromé. Ajouter 68.
- (BCH) Chrome brossé. Ajouter 88 \$ pour les piétements à 4 pieds. Ajouter 102 \$ pour les piétements à 4 pieds sur roulettes. Ajouter 210 \$ pour les piétements en porte-à-faux.
- (SBR) Laiton satiné. Ajouter 186 \$ pour les piétements à 4 pieds. Ajouter 188 \$ pour les piétements à 4 pieds sur roulettes. Ajouter 316 \$ pour les piétements en porte-à-faux.
- (ACO) Cuivre ancien. Ajouter 186 \$ pour les piétements à 4 pieds. Ajouter 188 \$ pour les piétements à 4 pieds sur roulettes. Ajouter 316 \$ pour les piétements en porte-à-faux.

| DESCRIPTION   | CARACTÉRISTIQUES | MODÈLE       | GRADES DE TEXTILE DE SÉRIE |     |                      |     |                        |     |                       |   |
|---|------------------|--------------|----------------------------|-----|----------------------|-----|------------------------|-----|-----------------------|---|
|  <p><b>Chaise à quatre pieds</b><br/>TFC : s.o.<br/>Poids unitaire : 20 LB   9.1 KG<br/>Poids - boîte : 28.5 LB   12.93 KG<br/>Volume - boîte : 15.5 PP³   0.43 M³</p>                         |                  | Prix courant |                            |     |                      |     |                        |     |                       |   |
|   |                  | 5940         | 650                        |     |                      |     |                        |     |                       |   |
|   |                  |              |                            |     | DIMENSIONS HORS TOUT |     | DIMENSIONS DE L'ASSISE |     | DIMENSIONS DU DOSSIER |   |
|   |                  |              | L                          | P   | H                    | L   | P                      | H   | L                     | H |
|   | PO 21.75         | 24.75        | 34.25                      | 20  | 17                   | 19  | 19                     | 16  |                       |   |
|   | MM 552           | 629          | 870                        | 508 | 432                  | 483 | 483                    | 406 |                       |   |
|   | RTA 00           |              | 1 par boîte                |     |                      |     |                        |     |                       |   |
|  <p><b>Chaise à quatre pieds sur roulettes</b><br/>TFC : s.o.<br/>Poids unitaire : 20 LB   9.1 KG<br/>Poids - boîte : 28.5 LB   12.93 KG<br/>Volume - boîte : 15.5 PP³   0.43 M³</p>           |                  | Prix courant |                            |     |                      |     |                        |     |                       |   |
|   |                  | 5940C        | 735                        |     |                      |     |                        |     |                       |   |
|   |                  |              |                            |     | DIMENSIONS HORS TOUT |     | DIMENSIONS DE L'ASSISE |     | DIMENSIONS DU DOSSIER |   |
|   |                  |              | L                          | P   | H                    | L   | P                      | H   | L                     | H |
|   | PO 21.5          | 24.75        | 34.25                      | 20  | 17                   | 19  | 19                     | 16  |                       |   |
|   | MM 546           | 629          | 870                        | 508 | 432                  | 483 | 483                    | 406 |                       |   |
|   | RTA 00           |              | 1 par boîte                |     |                      |     |                        |     |                       |   |
|  <p><b>Fauteuil à quatre pieds, acc. en porte-à-faux</b><br/>TFC : s.o.<br/>Poids unitaire : 21 LB   9.5 KG<br/>Poids - boîte : 29.5 LB   13.38 KG<br/>Volume - boîte : 15.5 PP³   0.43 M³</p> |                  | Prix courant |                            |     |                      |     |                        |     |                       |   |
|   |                  | 5941         | 735                        |     |                      |     |                        |     |                       |   |
|   |                  |              |                            |     | DIMENSIONS HORS TOUT |     | DIMENSIONS DE L'ASSISE |     | DIMENSIONS DU DOSSIER |   |
|   |                  |              | L                          | P   | H                    | L   | P                      | H   | L                     | H |
|   | PO 24            | 25.5         | 34.25                      | 20  | 17                   | 19  | 19                     | 16  |                       |   |
|   | MM 610           | 648          | 870                        | 508 | 432                  | 483 | 483                    | 406 |                       |   |
|   | RTA 00           |              | 1 par boîte                |     |                      |     |                        |     |                       |   |

| DESCRIPTION  | CARACTÉRISTIQUES | MODÈLE | GRADES DE TEXTILE DE SÉRIE |     |                        |     |     |                       |   |
|--|------------------|--------|----------------------------|-----|------------------------|-----|-----|-----------------------|---|
|  <p><b>Fauteuil à quatre pieds, roulettes, acc. en porte-à-faux</b><br/>                     TFC : s.o.<br/>                     Poids unitaire : 21 LB   9.5 KG<br/>                     Poids - boîte : 29.5 LB   13.38 KG<br/>                     Volume - boîte : 15.5 PP   0.43 M<sup>3</sup></p> |                  | 5941C  | Prix courant               |     |                        |     |     |                       |   |
|  |                  |        | 822                        |     |                        |     |     |                       |   |
|  |                  |        | DIMENSIONS HORS TOUT       |     | DIMENSIONS DE L'ASSISE |     |     | DIMENSIONS DU DOSSIER |   |
|  |                  |        | L                          | P   | H                      | L   | P   | H                     | L |
| PO   | 24               | 25.5   | 34.25                      | 20  | 17                     | 19  | 19  | 16                    |   |
| MM   | 610              | 648    | 870                        | 508 | 432                    | 483 | 483 | 406                   |   |
|  |                  | RTA 00 | 1 par boîte                |     |                        |     |     |                       |   |
|  <p><b>Fauteuil à quatre pieds, acc. en boucle</b><br/>                     TFC : s.o.<br/>                     Poids unitaire : 21 LB   9.5 KG<br/>                     Poids - boîte : 29.5 LB   13.38 KG<br/>                     Volume - boîte : 15.5 PP   0.43 M<sup>3</sup></p>                  |                  | 5942   | Prix courant               |     |                        |     |     |                       |   |
|  |                  |        | 735                        |     |                        |     |     |                       |   |
|  |                  |        | DIMENSIONS HORS TOUT       |     | DIMENSIONS DE L'ASSISE |     |     | DIMENSIONS DU DOSSIER |   |
|  |                  |        | L                          | P   | H                      | L   | P   | H                     | L |
| PO   | 23.75            | 25.5   | 34.25                      | 20  | 17                     | 19  | 19  | 16                    |   |
| MM   | 603              | 648    | 870                        | 508 | 432                    | 483 | 483 | 406                   |   |
|  |                  | RTA 00 | 1 par boîte                |     |                        |     |     |                       |   |
|  <p><b>Fauteuil à quatre pieds, roulettes, acc. en boucle</b><br/>                     TFC : s.o.<br/>                     Poids unitaire : 21 LB   9.5 KG<br/>                     Poids - boîte : 29.5 LB   13.38 KG<br/>                     Volume - boîte : 15.5 PP   0.43 M<sup>3</sup></p>       |                  | 5942C  | Prix courant               |     |                        |     |     |                       |   |
|  |                  |        | 822                        |     |                        |     |     |                       |   |
|  |                  |        | DIMENSIONS HORS TOUT       |     | DIMENSIONS DE L'ASSISE |     |     | DIMENSIONS DU DOSSIER |   |
|  |                  |        | L                          | P   | H                      | L   | P   | H                     | L |
| PO   | 23.75            | 25.5   | 34.25                      | 20  | 17                     | 19  | 19  | 16                    |   |
| MM   | 603              | 648    | 870                        | 508 | 432                    | 483 | 483 | 406                   |   |
|  |                  | RTA 00 | 1 par boîte                |     |                        |     |     |                       |   |
|  <p><b>Chaise, piétement en porte-à-faux</b><br/>                     TFC : s.o.<br/>                     Poids unitaire : 21 LB   9.5 KG<br/>                     Poids - boîte : 29.5 LB   13.38 KG<br/>                     Volume - boîte : 15.5 PP   0.43 M<sup>3</sup></p>                      |                  | 5943   | Prix courant               |     |                        |     |     |                       |   |
|  |                  |        | 692                        |     |                        |     |     |                       |   |
|  |                  |        | DIMENSIONS HORS TOUT       |     | DIMENSIONS DE L'ASSISE |     |     | DIMENSIONS DU DOSSIER |   |
|  |                  |        | L                          | P   | H                      | L   | P   | H                     | L |
| PO   | 21.75            | 23.5   | 34.25                      | 20  | 17                     | 19  | 19  | 16                    |   |
| MM   | 552              | 597    | 870                        | 508 | 432                    | 483 | 483 | 406                   |   |
|  |                  | RTA 00 | 1 par boîte                |     |                        |     |     |                       |   |
|  <p><b>Fauteuil, piétement et acc. en porte-à-faux</b><br/>                     TFC : s.o.<br/>                     Poids unitaire : 27 LB   12.3 KG<br/>                     Poids - boîte : 35.5 LB   16.1 KG<br/>                     Volume - boîte : 15.5 PP   0.43 M<sup>3</sup></p>            |                  | 5944   | Prix courant               |     |                        |     |     |                       |   |
|  |                  |        | 779                        |     |                        |     |     |                       |   |
|  |                  |        | DIMENSIONS HORS TOUT       |     | DIMENSIONS DE L'ASSISE |     |     | DIMENSIONS DU DOSSIER |   |
|  |                  |        | L                          | P   | H                      | L   | P   | H                     | L |
| PO   | 24               | 23.5   | 34.25                      | 20  | 17                     | 19  | 19  | 16                    |   |
| MM   | 610              | 597    | 870                        | 508 | 432                    | 483 | 483 | 406                   |   |
|  |                  | RTA 00 | 1 par boîte                |     |                        |     |     |                       |   |

DESCRIPTION CARACTÉRISTIQUES MODÈLE GRADES DE TEXTILE DE SÉRIE



Fauteuil, pié, en porte-à-faux, acc. en boucle

TFC : s.o.  
 Poids unitaire : 27 LB | 12.3 KG  
 Poids - boîte : 35.5 LB | 16.1 KG  
 Volume - boîte : 15.5 PP³ | 0.43 M³

Prix courant

5945 779

| DIMENSIONS HORS TOUT |   |   | DIMENSIONS DE L'ASSISE |   |   | DIMENSIONS DU DOSSIER |   |
|----------------------|---|---|------------------------|---|---|-----------------------|---|
| L                    | P | H | L                      | P | H | L                     | H |

|          |      |       |     |     |     |     |     |
|----------|------|-------|-----|-----|-----|-----|-----|
| PO 23.75 | 23.5 | 34.25 | 20  | 17  | 19  | 19  | 16  |
| MM 603   | 597  | 870   | 508 | 432 | 483 | 483 | 406 |

RTA 00 1 par boîte



Chaise rembourrée à quatre pieds

TFC : 1.5 V. | 1.37 M  
 Poids unitaire : 20 LB | 9.1 KG  
 Poids - boîte : 28.5 LB | 12.93 KG  
 Volume - boîte : 15.5 PP³ | 0.43 M³

|      | 1   | 2   | 3   | 4   | 5   | 6   | 7   | 8   | 9    | 10   | 11   | 12   |
|------|-----|-----|-----|-----|-----|-----|-----|-----|------|------|------|------|
| 5950 | 532 | 580 | 621 | 667 | 744 | 814 | 885 | 946 | 1023 | 1095 | 1192 | 1330 |

| DIMENSIONS HORS TOUT |   |   | DIMENSIONS DE L'ASSISE |   |   | DIMENSIONS DU DOSSIER |   |
|----------------------|---|---|------------------------|---|---|-----------------------|---|
| L                    | P | H | L                      | P | H | L                     | H |

|          |       |       |     |     |     |     |     |
|----------|-------|-------|-----|-----|-----|-----|-----|
| PO 21.75 | 24.75 | 34.25 | 20  | 17  | 19  | 19  | 16  |
| MM 552   | 629   | 870   | 508 | 432 | 483 | 483 | 406 |

RTA 00 1 par boîte



Chaise rembourrée à quatre pieds sur roulettes

TFC : 1.5 V. | 1.37 M  
 Poids unitaire : 20 LB | 9.1 KG  
 Poids - boîte : 28.5 LB | 12.93 KG  
 Volume - boîte : 15.5 PP³ | 0.43 M³

|       | 1   | 2   | 3   | 4   | 5   | 6   | 7   | 8    | 9    | 10   | 11   | 12   |
|-------|-----|-----|-----|-----|-----|-----|-----|------|------|------|------|------|
| 5950C | 620 | 668 | 709 | 755 | 832 | 902 | 973 | 1034 | 1111 | 1183 | 1280 | 1418 |

| DIMENSIONS HORS TOUT |   |   | DIMENSIONS DE L'ASSISE |   |   | DIMENSIONS DU DOSSIER |   |
|----------------------|---|---|------------------------|---|---|-----------------------|---|
| L                    | P | H | L                      | P | H | L                     | H |

|         |       |       |     |     |     |     |     |
|---------|-------|-------|-----|-----|-----|-----|-----|
| PO 21.5 | 24.75 | 34.25 | 20  | 17  | 19  | 19  | 16  |
| MM 546  | 629   | 870   | 508 | 432 | 483 | 483 | 406 |

RTA 00 1 par boîte



Fauteuil rembourré à quatre pieds, acc. en porte-à-faux

TFC : 1.5 V. | 1.37 M  
 Poids unitaire : 21 LB | 9.5 KG  
 Poids - boîte : 29.5 LB | 13.38 KG  
 Volume - boîte : 15.5 PP³ | 0.43 M³

|      | 1   | 2   | 3   | 4   | 5   | 6   | 7   | 8    | 9    | 10   | 11   | 12   |
|------|-----|-----|-----|-----|-----|-----|-----|------|------|------|------|------|
| 5951 | 620 | 668 | 709 | 755 | 832 | 902 | 973 | 1034 | 1111 | 1183 | 1280 | 1418 |

| DIMENSIONS HORS TOUT |   |   | DIMENSIONS DE L'ASSISE |   |   | DIMENSIONS DU DOSSIER |   |
|----------------------|---|---|------------------------|---|---|-----------------------|---|
| L                    | P | H | L                      | P | H | L                     | H |

|        |      |       |     |     |     |     |     |
|--------|------|-------|-----|-----|-----|-----|-----|
| PO 24  | 25.5 | 34.25 | 20  | 17  | 19  | 19  | 16  |
| MM 610 | 648  | 870   | 508 | 432 | 483 | 483 | 406 |

RTA 00 1 par boîte



Fauteuil remb. à quatre pieds, roulettes, acc. en porte-à-faux





TFC : 1.5 V. | 1.37 M  
 Poids unitaire : 21 LB | 9.5 KG  
 Poids - boîte : 29.5 LB | 13.38 KG  
 Volume - boîte : 15.5 PP³ | 0.43 M³

|       | 1   | 2   | 3   | 4   | 5   | 6   | 7    | 8    | 9    | 10   | 11   | 12   |
|-------|-----|-----|-----|-----|-----|-----|------|------|------|------|------|------|
| 5951C | 707 | 755 | 796 | 842 | 919 | 989 | 1060 | 1121 | 1198 | 1270 | 1367 | 1505 |

| DIMENSIONS HORS TOUT |   |   | DIMENSIONS DE L'ASSISE |   |   | DIMENSIONS DU DOSSIER |   |
|----------------------|---|---|------------------------|---|---|-----------------------|---|
| L                    | P | H | L                      | P | H | L                     | H |

|        |      |       |     |     |     |     |     |
|--------|------|-------|-----|-----|-----|-----|-----|
| PO 24  | 25.5 | 34.25 | 20  | 17  | 19  | 19  | 16  |
| MM 610 | 648  | 870   | 508 | 432 | 483 | 483 | 406 |

RTA 00 1 par boîte

| DESCRIPTION   | CARACTÉRISTIQUES | MODÈLE        | GRADES DE TEXTILE DE SÉRIE  |          |          |                               |          |          |                              |      |          |      |      |      |
|---|------------------|---------------|-----------------------------|----------|----------|-------------------------------|----------|----------|------------------------------|------|----------|------|------|------|
|   |                  |               | 1                           | 2        | 3        | 4                             | 5        | 6        | 7                            | 8    | 9        | 10   | 11   | 12   |
|  <p><b>Fauteuil rembourré à quatre pieds, acc. en boucle</b><br/>                     TFC : 1.5 V   1.37 M<br/>                     Poids unitaire : 21 LB   9.5 KG<br/>                     Poids - boîte : 29.5 LB   13.38 KG<br/>                     Volume - boîte : 15.5 PP   0.43 M<sup>3</sup></p>               |                  | <b>5952</b>   | 620                         | 668      | 709      | 755                           | 832      | 902      | 973                          | 1034 | 1111     | 1183 | 1280 | 1418 |
|   |                  |               | <b>DIMENSIONS HORS TOUT</b> |          |          | <b>DIMENSIONS DE L'ASSISE</b> |          |          | <b>DIMENSIONS DU DOSSIER</b> |      |          |      |      |      |
|   |                  |               | <b>L</b>                    | <b>P</b> | <b>H</b> | <b>L</b>                      | <b>P</b> | <b>H</b> | <b>L</b>                     |      | <b>H</b> |      |      |      |
|   |                  |               | PO 23.75                    | 25.5     | 34.25    | 20                            | 17       | 19       | 19                           |      | 16       |      |      |      |
|   |                  |               | MM 603                      | 648      | 870      | 508                           | 432      | 483      | 483                          |      | 406      |      |      |      |
|   |                  | <b>RTA 00</b> | 1 par boîte                 |          |          |                               |          |          |                              |      |          |      |      |      |
|  <p><b>Fauteuil rembourré à quatre pieds, roulettes, acc. en boucle</b><br/>                     TFC : 1.5 V   1.37 M<br/>                     Poids unitaire : 21 LB   9.5 KG<br/>                     Poids - boîte : 29.5 LB   13.38 KG<br/>                     Volume - boîte : 15.5 PP   0.43 M<sup>3</sup></p>    |                  | <b>5952C</b>  | 707                         | 755      | 796      | 842                           | 919      | 989      | 1060                         | 1121 | 1198     | 1270 | 1367 | 1505 |
|   |                  |               | <b>DIMENSIONS HORS TOUT</b> |          |          | <b>DIMENSIONS DE L'ASSISE</b> |          |          | <b>DIMENSIONS DU DOSSIER</b> |      |          |      |      |      |
|   |                  |               | <b>L</b>                    | <b>P</b> | <b>H</b> | <b>L</b>                      | <b>P</b> | <b>H</b> | <b>L</b>                     |      | <b>H</b> |      |      |      |
|   |                  |               | PO 23.75                    | 25.5     | 34.25    | 20                            | 17       | 19       | 19                           |      | 16       |      |      |      |
|   |                  |               | MM 603                      | 648      | 870      | 508                           | 432      | 483      | 483                          |      | 406      |      |      |      |
|   |                  | <b>RTA 00</b> | 1 par boîte                 |          |          |                               |          |          |                              |      |          |      |      |      |
|  <p><b>Chaise rembourrée à piétement en porte-à-faux</b><br/>                     TFC : 1.5 V   1.37 M<br/>                     Poids unitaire : 21 LB   9.5 KG<br/>                     Poids - boîte : 29.5 LB   13.38 KG<br/>                     Volume - boîte : 15.5 PP   0.43 M<sup>3</sup></p>                   |                  | <b>5953</b>   | 576                         | 624      | 665      | 711                           | 788      | 858      | 929                          | 990  | 1067     | 1139 | 1236 | 1374 |
|   |                  |               | <b>DIMENSIONS HORS TOUT</b> |          |          | <b>DIMENSIONS DE L'ASSISE</b> |          |          | <b>DIMENSIONS DU DOSSIER</b> |      |          |      |      |      |
|   |                  |               | <b>L</b>                    | <b>P</b> | <b>H</b> | <b>L</b>                      | <b>P</b> | <b>H</b> | <b>L</b>                     |      | <b>H</b> |      |      |      |
|   |                  |               | PO 21.75                    | 23.5     | 34.25    | 20                            | 17       | 19       | 19                           |      | 16       |      |      |      |
|   |                  |               | MM 552                      | 597      | 870      | 508                           | 432      | 483      | 483                          |      | 406      |      |      |      |
|   |                  | <b>RTA 00</b> | 1 par boîte                 |          |          |                               |          |          |                              |      |          |      |      |      |
|  <p><b>Fauteuil rembourré, piétement en porte-à-faux, acc. en boucle</b><br/>                     TFC : 1.5 V   1.37 M<br/>                     Poids unitaire : 27 LB   12.3 KG<br/>                     Poids - boîte : 35.5 LB   16.1 KG<br/>                     Volume - boîte : 15.5 PP   0.43 M<sup>3</sup></p> |                  | <b>5954</b>   | 664                         | 712      | 753      | 799                           | 876      | 946      | 1017                         | 1078 | 1155     | 1227 | 1324 | 1462 |
|   |                  |               | <b>DIMENSIONS HORS TOUT</b> |          |          | <b>DIMENSIONS DE L'ASSISE</b> |          |          | <b>DIMENSIONS DU DOSSIER</b> |      |          |      |      |      |
|   |                  |               | <b>L</b>                    | <b>P</b> | <b>H</b> | <b>L</b>                      | <b>P</b> | <b>H</b> | <b>L</b>                     |      | <b>H</b> |      |      |      |
|   |                  |               | PO 24                       | 23.5     | 34.25    | 20                            | 17       | 19       | 19                           |      | 16       |      |      |      |
|   |                  |               | MM 610                      | 597      | 870      | 508                           | 432      | 483      | 483                          |      | 406      |      |      |      |
|   |                  | <b>RTA 00</b> | 1 par boîte                 |          |          |                               |          |          |                              |      |          |      |      |      |
|  <p><b>Fauteuil rembourré, piétement en porte-à-faux, acc. en boucle</b><br/>                     TFC : 1.5 V   1.37 M<br/>                     Poids unitaire : 27 LB   12.3 KG<br/>                     Poids - boîte : 35.5 LB   16.1 KG<br/>                     Volume - boîte : 15.5 PP   0.43 M<sup>3</sup></p> |                  | <b>5955</b>   | 664                         | 712      | 753      | 799                           | 876      | 946      | 1017                         | 1078 | 1155     | 1227 | 1324 | 1462 |
|   |                  |               | <b>DIMENSIONS HORS TOUT</b> |          |          | <b>DIMENSIONS DE L'ASSISE</b> |          |          | <b>DIMENSIONS DU DOSSIER</b> |      |          |      |      |      |
|   |                  |               | <b>L</b>                    | <b>P</b> | <b>H</b> | <b>L</b>                      | <b>P</b> | <b>H</b> | <b>L</b>                     |      | <b>H</b> |      |      |      |
|   |                  |               | PO 23.75                    | 23.5     | 34.25    | 20                            | 17       | 19       | 19                           |      | 16       |      |      |      |
|   |                  |               | MM 603                      | 597      | 870      | 508                           | 432      | 483      | 483                          |      | 406      |      |      |      |
|   |                  | <b>RTA 00</b> | 1 par boîte                 |          |          |                               |          |          |                              |      |          |      |      |      |

LOCUST





modèle 2121

CARACTÉRISTIQUES DE SÉRIE

- Des sièges populaires pour l'aire d'accueil ou la salle de travail.
- On peut empiler jusqu'à six sièges sur le chariot FP15.
- Le patin de série est un patin en polypropylène noir durable.
- Les sièges présentent un bâti protégé-mur.
- Les accoudoirs sont dotés de série de manchons en uréthane noir durable et doux au toucher.
- Choix de rembourrage : tissus ou vinyles uniquement. Les modèles garnis d'un vinyle peuvent présenter des piqûres sur les coussins d'assise ou de dossier, s'il y a lieu.

CARACTÉRISTIQUES EN OPTION

- Le bâti est offert dans un fini texturé Sandtex : noir (TBL), chromé (CHM), ombre (TSH) ou tungstène (TTU). Sans supplément.
- Un choix de patins est offert. Les patins doivent être choisis en fonction du revêtement de sol et l'état des lieux. Pour plus d'informations, se reporter à la rubrique des patins (page 359).
- Des patins à coussinet en feutre (FG) sont offerts pour les planchers à revêtement en vinyle, en liège ou stratifiés. À préciser. Ajouter 43 \$.
- Des patins à coussinet en caoutchouc (RG) sont offerts pour les planchers à revêtement en vinyle, en liège ou à revêtement en vinyle ou stratifié. À préciser. Ajouter 43 \$.
- Des patins coussinés en acier (B) sont offerts pour tous les modèles. Les patins ajoutent 0,5 po à la hauteur du siège. Veuillez préciser. Ajouter 17 \$.

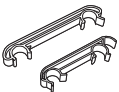
| DESCRIPTION  | CARACTÉRISTIQUES                                      | MODÈLE                      | GRADES DE TEXTILE DE SÉRIE  |     |   |     |     |                              |     |     |     |     |     |     |  |  |
|--|---|-----------------------------|---|-----|---|-----|-----|------------------------------|-----|-----|-----|-----|-----|-----|--|--|
|  |   |                             | 1   | 2   | 3   | 4   | 5   | 6                            | 7   | 8   | 9   | 10  | 11  | 12  |  |  |
|  <p><b>Fauteuil empilable</b><br/>TFC : 1 V.   0.91 M<br/>Poids unitaire : 15 LB   6.8 KG<br/>Poids - boîte : 17.67 LB   8.01 KG<br/>Volume - boîte : 13.75 P<sup>3</sup>   0.38 M<sup>3</sup></p>                  | Empilage - jusqu'à 6 sièges au sol ou sur le chariot. | 2121                        | 375   | 407 | 434   | 465 | 516 | 563                          | 610 | 651 | 702 | 750 | 815 | 907 |  |  |
|  |   | <b>DIMENSIONS HORS TOUT</b> |   |     | <b>DIMENSIONS DE L'ASSISE</b>   |     |     | <b>DIMENSIONS DU DOSSIER</b> |     |     |     |     |     |     |  |  |
|  |   | L P H                       |   |     | L P H   |     |     | L H                          |     |     |     |     |     |     |  |  |
|  |   | PO 23 22 32                 |   |     | 19 18 18  |     |     | 19 14                        |     |     |     |     |     |     |  |  |
|  |   | MM 584 559 813              |   |     | 483 457 457   |     |     | 483 356                      |     |     |     |     |     |     |  |  |
|  |   |                             | <div style="display: flex; align-items: center;"> <div style="border: 1px solid black; padding: 2px; margin-right: 5px;">RTA 00</div> <span>3 par boîte (prix et caractéristiques pour un siège uniquement)</span> </div> |     |   |     |     |                              |     |     |     |     |     |     |  |  |
|  <p><b>Chaise empilable</b><br/>TFC : 1 V.   0.91 M<br/>Poids unitaire : 12 LB   5.5 KG<br/>Poids - boîte : 14.67 LB   6.65 KG<br/>Volume - boîte : 13.75 P<sup>3</sup>   0.38 M<sup>3</sup></p>                   | Empilage - jusqu'à 6 sièges au sol ou sur le chariot. | 2122                        | 272   | 304 | 331   | 362 | 413 | 460                          | 507 | 548 | 599 | 647 | 712 | 804 |  |  |
|  |   | <b>DIMENSIONS HORS TOUT</b> |   |     | <b>DIMENSIONS DE L'ASSISE</b>   |     |     | <b>DIMENSIONS DU DOSSIER</b> |     |     |     |     |     |     |  |  |
|  |   | L P H                       |   |     | L P H   |     |     | L H                          |     |     |     |     |     |     |  |  |
|  |   | PO 20 22 32                 |   |     | 19 18 18  |     |     | 19 14                        |     |     |     |     |     |     |  |  |
|  |   | MM 508 559 813              |   |     | 483 457 457   |     |     | 483 356                      |     |     |     |     |     |     |  |  |
|  |   |                             | <div style="display: flex; align-items: center;"> <div style="border: 1px solid black; padding: 2px; margin-right: 5px;">RTA 00</div> <span>3 par boîte (prix et caractéristiques pour un siège uniquement)</span> </div> |     |   |     |     |                              |     |     |     |     |     |     |  |  |
|  |   |                             | Prix courant  |     |   |     |     |                              |     |     |     |     |     |     |  |  |
|  |   |                             | FP15  | 188 |   |     |     |                              |     |     |     |     |     |     |  |  |
|  <p><b>Chariot</b><br/>TFC : s.o.<br/>Poids unitaire : 6.5 LB   2.94 KG<br/>Poids - boîte : 6.5 LB   2.95 KG<br/>Volume - boîte : 1.5 P<sup>3</sup>   0.04 M<sup>3</sup></p>                                      |   | <b>DIMENSIONS HORS TOUT</b> |   |     | <b>DIMENSIONS DE L'ASSISE</b>   |     |     | <b>DIMENSIONS DU DOSSIER</b> |     |     |     |     |     |     |  |  |
|  |   | L P H                       |   |     | L P H   |     |     | L H                          |     |     |     |     |     |     |  |  |
|  |   | PO 20.25 21.5 3.75          |   |     | -   |     |     | -                            |     |     |     |     |     |     |  |  |
|  |   | MM 514 546 95               |   |     | -   |     |     | -                            |     |     |     |     |     |     |  |  |
|  |   |                             |   |     | <div style="display: flex; align-items: center;"> <div style="border: 1px solid black; padding: 2px; margin-right: 5px;">RTA 00</div> <div style="margin-right: 5px;"></div> <span>1 par boîte</span> </div>  |     |     |                              |     |     |     |     |     |     |  |  |
|  |   |                             | Prix courant  |     |   |     |     |                              |     |     |     |     |     |     |  |  |
|  |   |                             | 2131  | 7   |   |     |     |                              |     |     |     |     |     |     |  |  |
|  <p><b>Brides de jumelage encliquetables - jeu de 2</b><br/>TFC : s.o.<br/>Poids unitaire : 0.07 LB   s.o. KG<br/>Poids - boîte : 0.59 LB   0.27 KG<br/>Volume - boîte : 1 P<sup>3</sup>   0.02 M<sup>3</sup></p> |   | <b>DIMENSIONS HORS TOUT</b> |   |     | <b>DIMENSIONS DE L'ASSISE</b>   |     |     | <b>DIMENSIONS DU DOSSIER</b> |     |     |     |     |     |     |  |  |
|  |   | L P H                       |   |     | L P H   |     |     | L H                          |     |     |     |     |     |     |  |  |
|  |   | PO 0.87 7.75 1.5            |   |     | -   |     |     | -                            |     |     |     |     |     |     |  |  |
|  |   | MM 22 197 38                |   |     | -   |     |     | -                            |     |     |     |     |     |     |  |  |
|  |   |                             |   |     | <div style="display: flex; align-items: center;"> <div style="border: 1px solid black; padding: 2px; margin-right: 5px;">RTA 00</div> <div style="margin-right: 5px;"></div> <span>Prix est pour le jeu, caractéristiques pour une bride uniquement</span> </div> |     |     |                              |     |     |     |     |     |     |  |  |

## MARCHE



modèle 8624 (BCH)





modèle 8621 (CHM)

## CARACTÉRISTIQUES DE SÉRIE





- Une gamme de sièges en bois d'un attrait contemporain.
- Les pieds sont offerts de série dans un fini noir et munis de patins noir qui ne marquent pas.
- Ces sièges ne s'empilent pas.
- Choix de rembourrage : tissus, vinyles ou cuirs. Les modèles garnis d'un vinyle ou cuir peuvent présenter des piqûres sur les coussins d'assise ou de dossier, s'il y a lieu.

## CARACTÉRISTIQUES EN OPTION

- Les dossiers en bois sont offerts dans les finis bois suivants, soit absolu (AAM), noir (BKM), cerisier (ACM), chêne foncé (EOM), espresso (ECM), bois fruitier (TFM), gris (HGM), miel (AHM), acajou (TMM), érable (AVM), Noce Biondo (NBM), Noce Grigio (NGM), Noce Leggero (NEM), Noce Medio (NMM), noyer moyen (MWM), nuit (ASM), palissandre (SKM), noyer (TWM), crème WC (WTM), blanc (WHM) et cerisier d'hiver (WCM). À préciser.
- Les finis suivants sont offerts en option pour les pieds des sièges et des tabourets : (TTU) Tungstène. Sans supplément. (CHM) Chromé. Ajouter 59 \$.
- (BCH) Chrome brossé. Ajouter 59 \$.

| DESCRIPTION  | CARACTÉRISTIQUES | MODÈLE                      | GRADES DE TEXTILE DE SÉRIE |           |                               |           |             |                              |           |             |             |      |      |      |  |
|--|------------------|-----------------------------|----------------------------|-----------|-------------------------------|-----------|-------------|------------------------------|-----------|-------------|-------------|------|------|------|--|
|  |                  |                             | 1                          | 2         | 3                             | 4         | 5           | 6                            | 7         | 8           | 9           | 10   | 11   | 12   |  |
|  <p><b>Siège d'appoint, dossier ouvert en bois</b><br/>TFC : 1 V.   0,91 M<br/>Poids unitaire : 20 LB   9,1 KG<br/>Poids - boîte : 27 LB   12,25 KG<br/>Volume - boîte : 11,25 P<sup>3</sup>   0,31 M<sup>3</sup></p>                   | Ne s'empile pas. | 8621                        | 913                        | 945       | 972                           | 1003      | 1054        | 1101                         | 1148      | 1189        | 1240        | 1288 | 1353 | 1445 |  |
|  |                  | <b>DIMENSIONS HORS TOUT</b> |                            |           | <b>DIMENSIONS DE L'ASSISE</b> |           |             | <b>DIMENSIONS DU DOSSIER</b> |           |             |             |      |      |      |  |
|  |                  | L                           | P                          | H         | L                             | P         | H           | L                            | H         |             |             |      |      |      |  |
|  |                  | PO<br>MM                    | 20<br>508                  | 21<br>533 | 31.5<br>800                   | 19<br>483 | 16.5<br>419 | 19<br>483                    | 19<br>483 | 19<br>483   | 12.5<br>318 |      |      |      |  |
|  |                  | RTA 00                      | 1 par boîte                |           |                               |           |             |                              |           |             |             |      |      |      |  |
|  <p><b>Siège d'appoint, dossier plein en bois, rembourré</b><br/>TFC : 2,25 V.   2,06 M<br/>Poids unitaire : 20 LB   9,1 KG<br/>Poids - boîte : 27 LB   12,25 KG<br/>Volume - boîte : 11,25 P<sup>3</sup>   0,31 M<sup>3</sup></p>      | Ne s'empile pas. | 8622                        | 969                        | 1041      | 1102                          | 1172      | 1286        | 1392                         | 1498      | 1590        | 1705        | 1813 | 1959 | 2166 |  |
|  |                  | <b>DIMENSIONS HORS TOUT</b> |                            |           | <b>DIMENSIONS DE L'ASSISE</b> |           |             | <b>DIMENSIONS DU DOSSIER</b> |           |             |             |      |      |      |  |
|  |                  | L                           | P                          | H         | L                             | P         | H           | L                            | H         |             |             |      |      |      |  |
|  |                  | PO<br>MM                    | 20<br>508                  | 21<br>533 | 31.5<br>800                   | 19<br>483 | 16.5<br>419 | 19<br>483                    | 19<br>483 | 19<br>483   | 12.5<br>318 |      |      |      |  |
|  |                  | RTA 00                      | 1 par boîte                |           |                               |           |             |                              |           |             |             |      |      |      |  |
|  <p><b>Siège d'appoint, dossier plein en bois</b><br/>TFC : 1 V.   0,91 M<br/>Poids unitaire : 20 LB   9,1 KG<br/>Poids - boîte : 27 LB   12,25 KG<br/>Volume - boîte : 11,25 P<sup>3</sup>   0,31 M<sup>3</sup></p>                  | Ne s'empile pas. | 8624                        | 913                        | 945       | 972                           | 1003      | 1054        | 1101                         | 1148      | 1189        | 1240        | 1288 | 1353 | 1445 |  |
|  |                  | <b>DIMENSIONS HORS TOUT</b> |                            |           | <b>DIMENSIONS DE L'ASSISE</b> |           |             | <b>DIMENSIONS DU DOSSIER</b> |           |             |             |      |      |      |  |
|  |                  | L                           | P                          | H         | L                             | P         | H           | L                            | H         |             |             |      |      |      |  |
|  |                  | PO<br>MM                    | 20<br>508                  | 21<br>533 | 31.5<br>800                   | 19<br>483 | 16.5<br>419 | 19<br>483                    | 19<br>483 | 19<br>483   | 12.5<br>318 |      |      |      |  |
|  |                  | RTA 00                      | 1 par boîte                |           |                               |           |             |                              |           |             |             |      |      |      |  |
|  <p><b>Tabouret de comptoir, dossier ouvert en bois</b><br/>TFC : 1 V.   0,91 M<br/>Poids unitaire : 25 LB   11,4 KG<br/>Poids - boîte : 32 LB   14,51 KG<br/>Volume - boîte : 13 P<sup>3</sup>   0,36 M<sup>3</sup></p>              | Ne s'empile pas. | 8621S26                     | 1217                       | 1249      | 1276                          | 1307      | 1358        | 1405                         | 1452      | 1493        | 1544        | 1592 | 1657 | 1749 |  |
|  |                  | <b>DIMENSIONS HORS TOUT</b> |                            |           | <b>DIMENSIONS DE L'ASSISE</b> |           |             | <b>DIMENSIONS DU DOSSIER</b> |           |             |             |      |      |      |  |
|  |                  | L                           | P                          | H         | L                             | P         | H           | L                            | H         |             |             |      |      |      |  |
|  |                  | PO<br>MM                    | 20<br>508                  | 21<br>533 | 38.5<br>978                   | 19<br>483 | 16.5<br>419 | 26<br>660                    | 19<br>483 | 12.5<br>318 |             |      |      |      |  |
|  |                  | RTA 00                      | 1 par boîte                |           |                               |           |             |                              |           |             |             |      |      |      |  |
|  <p><b>Tabouret de comptoir, dossier plein en bois, rembourré</b><br/>TFC : 2,25 V.   2,06 M<br/>Poids unitaire : 25 LB   11,4 KG<br/>Poids - boîte : 32 LB   14,51 KG<br/>Volume - boîte : 13 P<sup>3</sup>   0,36 M<sup>3</sup></p> | Ne s'empile pas. | 8622S26                     | 1269                       | 1341      | 1402                          | 1472      | 1586        | 1692                         | 1798      | 1890        | 2005        | 2113 | 2259 | 2466 |  |
|  |                  | <b>DIMENSIONS HORS TOUT</b> |                            |           | <b>DIMENSIONS DE L'ASSISE</b> |           |             | <b>DIMENSIONS DU DOSSIER</b> |           |             |             |      |      |      |  |
|  |                  | L                           | P                          | H         | L                             | P         | H           | L                            | H         |             |             |      |      |      |  |
|  |                  | PO<br>MM                    | 20<br>508                  | 21<br>533 | 38.5<br>978                   | 19<br>483 | 16.5<br>419 | 26<br>660                    | 19<br>483 | 12.5<br>318 |             |      |      |      |  |
|  |                  | RTA 00                      | 1 par boîte                |           |                               |           |             |                              |           |             |             |      |      |      |  |



| DESCRIPTION   | CARACTÉRISTIQUES | MODÈLE                      | GRADES DE TEXTILE DE SÉRIE |              |                               |             |           |                              |             |      |      |      |      |      |
|---|------------------|-----------------------------|----------------------------|--------------|-------------------------------|-------------|-----------|------------------------------|-------------|------|------|------|------|------|
|   |                  |                             | 1                          | 2            | 3                             | 4           | 5         | 6                            | 7           | 8    | 9    | 10   | 11   | 12   |
|  <p><b>Tabouret de comptoir, dossier plein en bois</b><br/>                     TFC : 1 V.   0.91 M<br/>                     Poids unitaire : 25 LB   11.4 KG<br/>                     Poids - boîte : 32 LB   14.51 KG<br/>                     Volume - boîte : 13 P<sup>3</sup>   0.36 M<sup>3</sup></p>          | Ne s'empile pas. | <b>8624S26</b>              | 1217                       | 1249         | 1276                          | 1307        | 1358      | 1405                         | 1452        | 1493 | 1544 | 1592 | 1657 | 1749 |
|   |                  | <b>DIMENSIONS HORS TOUT</b> |                            |              | <b>DIMENSIONS DE L'ASSISE</b> |             |           | <b>DIMENSIONS DU DOSSIER</b> |             |      |      |      |      |      |
|   |                  | <b>L</b>                    | <b>P</b>                   | <b>H</b>     | <b>L</b>                      | <b>P</b>    | <b>H</b>  | <b>L</b>                     | <b>H</b>    |      |      |      |      |      |
|   |                  | PO 20<br>MM 508             | 21<br>533                  | 38.5<br>978  | 19<br>483                     | 16.5<br>419 | 26<br>660 | 19<br>483                    | 12.5<br>318 |      |      |      |      |      |
|   |                  | <b>RTA 00</b>               | 1 par boîte                |              |                               |             |           |                              |             |      |      |      |      |      |
|  <p><b>Tabouret de bar, dossier ouvert en bois</b><br/>                     TFC : 1 V.   0.91 M<br/>                     Poids unitaire : 30 LB   13.6 KG<br/>                     Poids - boîte : 38 LB   17.24 KG<br/>                     Volume - boîte : 14 P<sup>3</sup>   0.39 M<sup>3</sup></p>              | Ne s'empile pas. | <b>8621S30</b>              | 1217                       | 1249         | 1276                          | 1307        | 1358      | 1405                         | 1452        | 1493 | 1544 | 1592 | 1657 | 1749 |
|   |                  | <b>DIMENSIONS HORS TOUT</b> |                            |              | <b>DIMENSIONS DE L'ASSISE</b> |             |           | <b>DIMENSIONS DU DOSSIER</b> |             |      |      |      |      |      |
|   |                  | <b>L</b>                    | <b>P</b>                   | <b>H</b>     | <b>L</b>                      | <b>P</b>    | <b>H</b>  | <b>L</b>                     | <b>H</b>    |      |      |      |      |      |
|   |                  | PO 20<br>MM 508             | 21<br>533                  | 42.5<br>1080 | 19<br>483                     | 16.5<br>419 | 30<br>762 | 19<br>483                    | 12.5<br>318 |      |      |      |      |      |
|   |                  | <b>RTA 00</b>               | 1 par boîte                |              |                               |             |           |                              |             |      |      |      |      |      |
|  <p><b>Tabouret de bar, dossier plein en bois, rembourré</b><br/>                     TFC : 2.25 V.   2.06 M<br/>                     Poids unitaire : 30 LB   13.6 KG<br/>                     Poids - boîte : 38 LB   17.24 KG<br/>                     Volume - boîte : 14 P<sup>3</sup>   0.39 M<sup>3</sup></p> | Ne s'empile pas. | <b>8622S30</b>              | 1269                       | 1341         | 1402                          | 1472        | 1586      | 1692                         | 1798        | 1890 | 2005 | 2113 | 2259 | 2466 |
|   |                  | <b>DIMENSIONS HORS TOUT</b> |                            |              | <b>DIMENSIONS DE L'ASSISE</b> |             |           | <b>DIMENSIONS DU DOSSIER</b> |             |      |      |      |      |      |
|   |                  | <b>L</b>                    | <b>P</b>                   | <b>H</b>     | <b>L</b>                      | <b>P</b>    | <b>H</b>  | <b>L</b>                     | <b>H</b>    |      |      |      |      |      |
|   |                  | PO 20<br>MM 508             | 21<br>533                  | 42.5<br>1080 | 19<br>483                     | 16.5<br>419 | 30<br>762 | 19<br>483                    | 12.5<br>318 |      |      |      |      |      |
|   |                  | <b>RTA 00</b>               | 1 par boîte                |              |                               |             |           |                              |             |      |      |      |      |      |
|  <p><b>Tabouret de bar, dossier plein en bois</b><br/>                     TFC : 1 V.   0.91 M<br/>                     Poids unitaire : 30 LB   13.6 KG<br/>                     Poids - boîte : 38 LB   17.24 KG<br/>                     Volume - boîte : 14 P<sup>3</sup>   0.39 M<sup>3</sup></p>             | Ne s'empile pas. | <b>8624S30</b>              | 1217                       | 1249         | 1276                          | 1307        | 1358      | 1405                         | 1452        | 1493 | 1544 | 1592 | 1657 | 1749 |
|   |                  | <b>DIMENSIONS HORS TOUT</b> |                            |              | <b>DIMENSIONS DE L'ASSISE</b> |             |           | <b>DIMENSIONS DU DOSSIER</b> |             |      |      |      |      |      |
|   |                  | <b>L</b>                    | <b>P</b>                   | <b>H</b>     | <b>L</b>                      | <b>P</b>    | <b>H</b>  | <b>L</b>                     | <b>H</b>    |      |      |      |      |      |
|   |                  | PO 20<br>MM 508             | 21<br>533                  | 42.5<br>1080 | 19<br>483                     | 16.5<br>419 | 30<br>762 | 19<br>483                    | 12.5<br>318 |      |      |      |      |      |
|   |                  | <b>RTA 00</b>               | 1 par boîte                |              |                               |             |           |                              |             |      |      |      |      |      |

## MAYNE



modèle 8335T







modèle 8336T

### CARACTÉRISTIQUES DE SÉRIE

- Un style classique, des détails raffinés et une valeur sûre, voilà ce qui distingue la gamme de sièges d'appoint Mayne.
- Le bâti est fabriqué en hêtre.
- Les pieds sont munis de série de patins blancs qui ne marquent pas et qui conviennent pour les planchers à moquette et à revêtement dur.
- Deux styles sont offerts pour le dossier, soit rembourré et à lattes verticales.
- Ne s'empile pas.
- Choix de rembourrage : tissus, vinyles ou cuirs. Les modèles garnis d'un vinyle ou cuir peuvent présenter des piqûres sur les coussins d'assise ou de dossier, s'il y a lieu.

### CARACTÉRISTIQUES EN OPTION

- Les finis bois offerts sont absolu (AAM), noir (BKM), cerisier (ACM), espresso (ECM), chêne foncé (EOM), bois fruitier (TFM), gris (HGM), miel (AHM), acajou (TMM), érable (AVM), Noce Biondo (NBM), Noce Grigio (NGM), Noce Leggero (NEM), Noce Medio (NMM), noyer moyen (MWM), noyer naturel (NLW), nuit (ASM), palissandre (SKM), noyer (TWM), crème WVC (WTM), blanc (WHM) et cerisier d'hiver (WCM). À préciser.

| DESCRIPTION   | CARACTÉRISTIQUES   | MODÈLE  | GRADES DE TEXTILE DE SÉRIE |                        |                        |                        |                       |                       |                       |      |      |      |      |      |   |   |       |      |       |      |    |      |    |      |        |     |        |     |     |     |     |     |  |     |  |
|---|--|---|----------------------------|------------------------|------------------------|------------------------|-----------------------|-----------------------|-----------------------|------|------|------|------|------|---|---|-------|------|-------|------|----|------|----|------|--------|-----|--------|-----|-----|-----|-----|-----|--|-----|--|
|   |  |   | 1                          | 2                      | 3                      | 4                      | 5                     | 6                     | 7                     | 8    | 9    | 10   | 11   | 12   |   |   |       |      |       |      |    |      |    |      |        |     |        |     |     |     |     |     |  |     |  |
|  <p><b>Fauteuil rembourré</b><br/>                     TFC : 1 V.   0.91 M<br/>                     Poids unitaire : 21 LB   9.5 KG<br/>                     Poids - boîte : 27 LB   12.25 KG<br/>                     Volume - boîte : 13.25 P<sup>3</sup>   0.37 M<sup>3</sup></p>   | Ne s'empile pas.<br><br>Caractéristiques ergonomiques : M, N | <b>8335T</b>  | 1129                       | 1161                   | 1188                   | 1219                   | 1270                  | 1317                  | 1364                  | 1405 | 1456 | 1504 | 1569 | 1661 |   |   |       |      |       |      |    |      |    |      |        |     |        |     |     |     |     |     |  |     |  |
|   |  | <table border="1"> <thead> <tr> <th colspan="3">DIMENSIONS HORS TOUT</th> <th colspan="3">DIMENSIONS DE L'ASSISE</th> <th colspan="2">DIMENSIONS DU DOSSIER</th> </tr> <tr> <th>L</th><th>P</th><th>H</th> <th>L</th><th>P</th><th>H</th> <th>L</th><th>H</th> </tr> </thead> <tbody> <tr> <td>PO 23</td><td>24,5</td><td>33</td> <td>20,5</td><td>18</td><td>18,5</td> <td>19</td><td>14</td> </tr> <tr> <td>MM 584</td><td>622</td><td>838</td> <td>521</td><td>457</td><td>470</td> <td>483</td><td>356</td> </tr> </tbody> </table> | DIMENSIONS HORS TOUT       |                        |                        | DIMENSIONS DE L'ASSISE |                       |                       | DIMENSIONS DU DOSSIER |      | L    | P    | H    | L    | P | H | L     | H    | PO 23 | 24,5 | 33 | 20,5 | 18 | 18,5 | 19     | 14  | MM 584 | 622 | 838 | 521 | 457 | 470 | 483  | 356 | RTA 00  1 par boîte |
|   |  | DIMENSIONS HORS TOUT  |                            |                        | DIMENSIONS DE L'ASSISE |                        |                       | DIMENSIONS DU DOSSIER |                       |      |      |      |      |      |   |   |       |      |       |      |    |      |    |      |        |     |        |     |     |     |     |     |  |     |  |
|   |  | L   | P                          | H                      | L                      | P                      | H                     | L                     | H                     |      |      |      |      |      |   |   |       |      |       |      |    |      |    |      |        |     |        |     |     |     |     |     |  |     |  |
| PO 23   | 24,5   | 33  | 20,5                       | 18                     | 18,5                   | 19                     | 14                    |                       |                       |      |      |      |      |      |   |   |       |      |       |      |    |      |    |      |        |     |        |     |     |     |     |     |  |     |  |
| MM 584  | 622  | 838   | 521                        | 457                    | 470                    | 483                    | 356                   |                       |                       |      |      |      |      |      |   |   |       |      |       |      |    |      |    |      |        |     |        |     |     |     |     |     |  |     |  |
| <b>8336T</b>  | 1107   | 1139  | 1166                       | 1197                   | 1248                   | 1295                   | 1342                  | 1383                  | 1434                  | 1482 | 1547 | 1639 |      |      |   |   |       |      |       |      |    |      |    |      |        |     |        |     |     |     |     |     |  |     |  |
| <table border="1"> <thead> <tr> <th colspan="3">DIMENSIONS HORS TOUT</th> <th colspan="3">DIMENSIONS DE L'ASSISE</th> <th colspan="2">DIMENSIONS DU DOSSIER</th> </tr> <tr> <th>L</th><th>P</th><th>H</th> <th>L</th><th>P</th><th>H</th> <th>L</th><th>H</th> </tr> </thead> <tbody> <tr> <td>PO 23</td><td>24,5</td><td>33</td> <td>20,5</td><td>18</td><td>18,5</td> <td>19</td><td>14</td> </tr> <tr> <td>MM 584</td><td>622</td><td>838</td> <td>521</td><td>457</td><td>470</td> <td>483</td><td>356</td> </tr> </tbody> </table> | DIMENSIONS HORS TOUT   |   |                            | DIMENSIONS DE L'ASSISE |                        |                        | DIMENSIONS DU DOSSIER |                       | L                     | P    | H    | L    | P    | H    | L | H | PO 23 | 24,5 | 33    | 20,5 | 18 | 18,5 | 19 | 14   | MM 584 | 622 | 838    | 521 | 457 | 470 | 483 | 356 | RTA 00  1 par boîte |     |  |
| DIMENSIONS HORS TOUT  |  |   | DIMENSIONS DE L'ASSISE     |                        |                        | DIMENSIONS DU DOSSIER  |                       |                       |                       |      |      |      |      |      |   |   |       |      |       |      |    |      |    |      |        |     |        |     |     |     |     |     |  |     |  |
| L   | P  | H   | L                          | P                      | H                      | L                      | H                     |                       |                       |      |      |      |      |      |   |   |       |      |       |      |    |      |    |      |        |     |        |     |     |     |     |     |  |     |  |
| PO 23   | 24,5   | 33  | 20,5                       | 18                     | 18,5                   | 19                     | 14                    |                       |                       |      |      |      |      |      |   |   |       |      |       |      |    |      |    |      |        |     |        |     |     |     |     |     |  |     |  |
| MM 584  | 622  | 838   | 521                        | 457                    | 470                    | 483                    | 356                   |                       |                       |      |      |      |      |      |   |   |       |      |       |      |    |      |    |      |        |     |        |     |     |     |     |     |  |     |  |
|  <p><b>Fauteuil à dossier à lattes verticales</b><br/>                     TFC : 1 V.   0.91 M<br/>                     Poids unitaire : 19 LB   8.6 KG<br/>                     Poids - boîte : 25 LB   11.34 KG<br/>                     Volume - boîte : 13.25 P<sup>3</sup>   0.37 M<sup>3</sup></p>  | Ne s'empile pas.<br><br>Caractéristiques ergonomiques : M, N |   |                            |                        |                        |                        |                       |                       |                       |      |      |      |      |      |   |   |       |      |       |      |    |      |    |      |        |     |        |     |     |     |     |     |  |     |  |

## MODA



modèle 6961

## Sièges empilables Moda



Se reporter à la page 167 pour les sièges empilables.

## CARACTÉRISTIQUES DE SÉRIE

- Siège haut de gamme d'une polyvalence sans pareille, le Moda deviendra vite un incontournable pour la salle de conférence ou de formation, les espaces intimes ou encore la zone de travail collaboratif. Il se révélera même idéal pour les tâches ponctuelles de courte durée. Un vrai classique.
- Les sièges sont moulés d'une seule pièce et sont offerts dans un fini nocturne (**BLK**), stratus (**IVC**) ou ombre (**SHW**).
- La coquille repose sur un bâti en aluminium poli doté de quatre pieds en acier chromé durable.
- Des patins en nylon (**N1**) sont de série et conviennent pour les planchers à moquette, à revêtement en caoutchouc ou en béton.
- Choix de rembourrage : tissus, vinyles ou cuirs. Les modèles garnis d'un vinyle ou cuir peuvent présenter des piqûres sur les coussins d'assise ou de dossier, s'il y a lieu.

## CARACTÉRISTIQUES EN OPTION



- Tous les modèles peuvent être dotés de manchons en uréthane noir, en plastique (noir, gris vitreux ou blanc) ou en imitation de bois (noix cendrée, ébène ou noyer) en option.
- Les manchons du modèle 6961 peuvent aussi être garnis d'un textile, vinyle ou cuir agencé.
- Des patins pivotants réglables (**SL**) sont offerts pour les planchers irréguliers. À préciser.
- Des patins à coussinet en feutre (**FG**) sont offerts pour les planchers à revêtement en vinyle, en liège ou stratifiés. À préciser. Ajouter 17 \$.
- Des patins à coussinet en caoutchouc (**RG**) sont offerts pour les planchers de bois, de pierre, de céramique ou à revêtement en vinyle ou stratifié. À préciser. Ajouter 17 \$.

Ajouter les codes d'options dans l'ordre suivant :

- **Numéro de modèle**  
**6960** Fauteuil  
**6961** Fauteuil, assise rembourrée
- **Textile**  
Préciser le code pour l'assise (modèle 6961 uniquement).
- **Fini - coquille** (sans supplément)  
**(BLK)** Nocturne  
**(IVC)** Stratus  
**(SHW)** Ombre
- **Fini - manchons**  
**(NC)** Sans manchons.  
**(GC)** Plastique gris vitreux. Ajouter 24 \$  
**(H3)** Plastique noir. Ajouter 24 \$.  
**(H4)** Plastique blanc. Ajouter 24 \$.  
**(SS)** Uréthane noir. Ajouter 47 \$.  
**(BT)** Plastique imitation noix cendrée. Ajouter 96 \$.  
**(EB)** Plastique imitation ébène. Ajouter 96 \$.  
**(WU)** Plastique imitation noyer. Ajouter 96 \$.  
**(UP)** Rembourrés (agencés à l'assise, modèle 6961 uniquement). Ajouter 54 \$.
- **Fini - pieds**  
**(CHM)** Chromé. Sans supplément.  
**(TBL)** Noir. Ajouter 72 \$  
**(TTU)** Tungstène. Ajouter 72 \$  
**(BT)** Imitation noix cendrée. Ajouter 149 \$.  
**(EB)** Imitation ébène. Ajouter 149 \$.  
**(WU)** Imitation noyer. Ajouter 149 \$.
- **Style de patins** (sans supplément)  
**(ST)** Fixes.  
**(SL)** Pivotant réglable.
- **Type de patins**  
**(N1)** Nylon de série. Sans supplément.  
**(FG)** Feutre. Ajouter 17 \$.  
**(RG)** Caoutchouc. Ajouter 17 \$.

## EXEMPLE D'UN CODE POUR LA COMMANDE D'UN SIÈGE À QUATRE PIEDS MODA :

|        |         |          |          |       |                 |                |
|--------|---------|----------|----------|-------|-----------------|----------------|
| 6961   | -HD05   | -IVC     | -NC      | -CHM  | -ST             | -N1            |
| modèle | textile | coquille | manchons | pieds | style de patins | type de patins |

| DESCRIPTION   | CARACTÉRISTIQUES                               | MODÈLE               | GRADES DE TEXTILE DE SÉRIE |     |                        |      |     |                       |     |      |      |      |      |      |  |  |
|---|--|----------------------|----------------------------|-----|------------------------|------|-----|-----------------------|-----|------|------|------|------|------|--|--|
|  <p><b>Fauteuil à quatre pieds</b><br/>TFC : s.o.<br/>Poids unitaire : 16 LB   7.3 KG<br/>Poids - boîte : 25 LB   11.34 KG<br/>Volume - boîte : 17.5 P<sup>3</sup>   0.49 M<sup>3</sup></p>            | Assise et dossier en polypropylène.            | Prix courant         |                            |     |                        |      |     |                       |     |      |      |      |      |      |  |  |
|   |  | <b>6960</b>          | 690                        |     |                        |      |     |                       |     |      |      |      |      |      |  |  |
|  <p><b>Fauteuil à quatre pieds</b><br/>TFC : 0.75 V.   0.69 M<br/>Poids unitaire : 19 LB   8.6 KG<br/>Poids - boîte : 28 LB   12.7 KG<br/>Volume - boîte : 17.5 P<sup>3</sup>   0.49 M<sup>3</sup></p> | Assise rembourrée et dossier en polypropylène. | DIMENSIONS HORS TOUT |                            |     | DIMENSIONS DE L'ASSISE |      |     | DIMENSIONS DU DOSSIER |     |      |      |      |      |      |  |  |
|   |  |                      | L                          | P   | H                      | L    | P   | H                     | L   | H    | L    | H    | L    | H    |  |  |
|   |  | PO                   | 25                         | 25  | 31                     | 20.5 | 18  | 16                    | 20  | 15   |      |      |      |      |  |  |
|   |  | MM                   | 635                        | 635 | 787                    | 521  | 457 | 406                   | 508 | 381  |      |      |      |      |  |  |
|   |  | <b>RTA 00</b>        | 1 par boîte                |     |                        |      |     |                       |     |      |      |      |      |      |  |  |
|   |  |                      | 1                          | 2   | 3                      | 4    | 5   | 6                     | 7   | 8    | 9    | 10   | 11   | 12   |  |  |
|   |  | <b>6961</b>          | 812                        | 836 | 856                    | 880  | 918 | 953                   | 988 | 1019 | 1057 | 1093 | 1142 | 1211 |  |  |
|   |  | DIMENSIONS HORS TOUT |                            |     | DIMENSIONS DE L'ASSISE |      |     | DIMENSIONS DU DOSSIER |     |      |      |      |      |      |  |  |
|   |  |                      | L                          | P   | H                      | L    | P   | H                     | L   | H    | L    | H    | L    | H    |  |  |
|   |  | PO                   | 25                         | 25  | 31                     | 20.5 | 18  | 16.5                  | 20  | 14.5 |      |      |      |      |  |  |
|   |  | MM                   | 635                        | 635 | 787                    | 521  | 457 | 419                   | 508 | 368  |      |      |      |      |  |  |
|   |  | <b>RTA 00</b>        | 1 par boîte                |     |                        |      |     |                       |     |      |      |      |      |      |  |  |

## MODA



modèle 6962

### Sièges à quatre pieds Moda



Se reporter à la page 166 pour les sièges à quatre pieds.

### CARACTÉRISTIQUES DE SÉRIE

- Siège haut de gamme d'une polyvalence sans pareille, le Moda deviendra vite un incontournable pour la salle de conférence ou de formation, les espaces intimes ou encore la zone de travail collaboratif. Il se révélera même idéal pour les tâches ponctuelles de courte durée. Un vrai classique.
- Les sièges sont moulés d'une seule pièce et sont offerts dans un fini nocturne (**BLK**), stratus (**IVC**) ou ombre (**SHW**).
- La coquille repose sur un piétement en tiges d'acier plein de 0,5 po de diamètre offert exclusivement dans un fini chromé durable. L'absence de traverses permet le libre mouvement des pieds et des jambes.
- Les sièges peuvent être jumelés à l'aide des brides de jumelage 6970, laissant un espace de 0,25 po entre les sièges.
- Des patins en nylon (**N1**) agencés à la couleur de la coquille sont de série et conviennent pour les planchers à moquette, à revêtement en caoutchouc ou en béton.
- Choix de rembourrage : tissus, vinyles ou cuirs. Les modèles garnis d'un vinyle ou cuir peuvent présenter des piqûres sur les coussins d'assise ou de dossier, s'il y a lieu.

Ajouter les codes d'options dans l'ordre suivant :



- **Numéro de modèle**  
**6962** Fauteuil  
**6963** Fauteuil, assise rembourrée
- **Textile**  
Préciser le code pour l'assise (modèle 6963 uniquement)
- **Fini - coquille** (sans supplément)  
**(BLK)** Nocturne  
**(IVC)** Stratus  
**(SHW)** Ombre
- **Patins**  
**(N1)** Nylon de série. Sans supplément.  
**(FG)** Feutre. Ajouter 17 \$.  
**(RG)** Caoutchouc. Ajouter 17 \$.
- **Fini - manchons**  
**(NC)** Sans manchons.  
**(SS)** Uréthane noir. Ajouter 47 \$.  
**(GC)** Plastique gris vitreux. Ajouter 24 \$  
**(H3)** Plastique noir. Ajouter 24 \$.  
**(H4)** Plastique blanc. Ajouter 24 \$.  
**(UP)** Rembourrés (agencés à l'assise, modèle 6963 uniquement). Ajouter 54 \$.

### CARACTÉRISTIQUES EN OPTION

- Tous les modèles peuvent être dotés de manchons en uréthane noir ou en plastique noir, gris vitreux ou blanc en option.
- Les manchons du modèle 6963 peuvent aussi être garnis d'un textile, vinyle ou cuir agencé.
- Des patins à coussinet en feutre (**FG**) sont offerts pour les planchers à revêtement en vinyle, en liège ou stratifiés. À préciser. Ajouter 17 \$.
- Des patins à coussinet en caoutchouc (**RG**) sont offerts pour les planchers de bois, de pierre, de céramique ou à revêtement en vinyle ou stratifié. À préciser. Ajouter 17 \$.

### EXEMPLE D'UN CODE POUR LA COMMANDE D'UN SIÈGE EMPILABLE MODA :

|        |         |          |        |          |
|--------|---------|----------|--------|----------|
| 6963   | -HD05   | -IVC     | -N1    | -NC      |
| modèle | textile | coquille | patins | manchons |

| DESCRIPTION   | CARACTÉRISTIQUES   | MODÈLE  | GRADES DE TEXTILE DE SÉRIE |     |      |                        |      |     |                       |     |     |     |      |      |     |     |     |     |
|---|--|---|----------------------------|-----|------|------------------------|------|-----|-----------------------|-----|-----|-----|------|------|-----|-----|-----|-----|
|   |  |   | Prix courant               |     |      |                        |      |     |                       |     |     |     |      |      |     |     |     |     |
|  <p><b>Fauteuil à piétement monobloc</b><br/>TFC : s.o.<br/>Poids unitaire : 16 LB   7,3 KG<br/>Poids - boîte : 20,5 LB   9,3 KG<br/>Volume - boîte : 17,5 PP<sup>3</sup>   0,49 M<sup>3</sup></p>               | Assise et dossier en polypropylène.<br><br>Empilage - jusqu'à 5 sièges au sol.<br>Empilage - jusqu'à 14 sièges sur le chariot.           | 6962  | 596                        |     |      |                        |      |     |                       |     |     |     |      |      |     |     |     |     |
|   |  |   | DIMENSIONS HORS TOUT       |     |      | DIMENSIONS DE L'ASSISE |      |     | DIMENSIONS DU DOSSIER |     |     |     |      |      |     |     |     |     |
|   |  |   | L                          | P   | H    | L                      | P    | H   | L                     | H   | L   | H   | L    | H    |     |     |     |     |
|   |  |   | PO                         | 25  | 25   | 31                     | 20,5 | 18  | 16                    | 20  | 15  | MM  | 635  | 635  | 787 | 521 | 457 | 406 |
|   |  | <b>RTA 00</b> 2 par boîte (prix et caractéristiques pour un siège uniquement) |                            |     |      |                        |      |     |                       |     |     |     |      |      |     |     |     |     |
|  <p><b>Fauteuil à piétement monobloc</b><br/>TFC : 0,75 V.   0,69 M<br/>Poids unitaire : 19 LB   8,6 KG<br/>Poids - boîte : 23,5 LB   10,66 KG<br/>Volume - boîte : 17,5 PP<sup>3</sup>   0,49 M<sup>3</sup></p> | Assise rembourrée et dossier en polypropylène.<br><br>Empilage - jusqu'à 4 sièges au sol.<br>Empilage - jusqu'à 8 sièges sur le chariot. | 6963  | 1                          | 2   | 3    | 4                      | 5    | 6   | 7                     | 8   | 9   | 10  | 11   | 12   |     |     |     |     |
|   |  |   | 716                        | 740 | 760  | 784                    | 822  | 857 | 892                   | 923 | 961 | 997 | 1046 | 1115 |     |     |     |     |
|   |  |   | DIMENSIONS HORS TOUT       |     |      | DIMENSIONS DE L'ASSISE |      |     | DIMENSIONS DU DOSSIER |     |     |     |      |      |     |     |     |     |
|   |  |   | L                          | P   | H    | L                      | P    | H   | L                     | H   | L   | H   | L    | H    |     |     |     |     |
|   | PO   | 25  | 25                         | 31  | 20,5 | 18                     | 16,5 | 20  | 14,5                  | MM  | 635 | 635 | 787  | 521  | 457 | 419 | 508 | 368 |
|   |  | <b>RTA 00</b> 2 par boîte (prix et caractéristiques pour un siège uniquement) |                            |     |      |                        |      |     |                       |     |     |     |      |      |     |     |     |     |

| DESCRIPTION | CARACTÉRISTIQUES | MODÈLE | GRADES DE TEXTILE DE SÉRIE |
|-------------|------------------|--------|----------------------------|
|-------------|------------------|--------|----------------------------|



**Chariot de moyenne densité**  
 TFC : s.o.  
 Poids unitaire : 43 LB | 19.5 KG  
 Poids - boîte : 60 LB | 27.22 KG  
 Volume - boîte : 13.25 P<sup>3</sup> | 0.37 M<sup>3</sup>

Peut recevoir jusqu'à 14 sièges ou  
 ou jusqu'à 8 sièges pour les modèles  
 rembourrés.

| MODÈLE |     | DIMENSIONS HORS TOUT |       |   | DIMENSIONS DE L'ASSISE |   |   | DIMENSIONS DU DOSSIER |   |
|--------|-----|----------------------|-------|---|------------------------|---|---|-----------------------|---|
|        |     | L                    | P     | H | L                      | P | H | L                     | H |
| 6969   | 923 |                      |       |   |                        |   |   |                       |   |
| PO     | 25  | 63                   | 36.75 | - | -                      | - | - | -                     | - |
| MM     | 635 | 1600                 | 933   | - | -                      | - | - | -                     | - |
| RTA 1  |     | 1 par boîte          |       |   |                        |   |   |                       |   |

| MODÈLE |  | DIMENSIONS HORS TOUT |   |   | DIMENSIONS DE L'ASSISE |   |   | DIMENSIONS DU DOSSIER |   |
|--------|--|----------------------|---|---|------------------------|---|---|-----------------------|---|
|        |  | L                    | P | H | L                      | P | H | L                     | H |



**Brides de jumelage - jeu de 2**  
 TFC : s.o.  
 Poids unitaire : 0.13 LB | 0.1 KG  
 Poids - boîte : 0.3 LB | 0.14 KG  
 Volume - boîte : 0.3 P<sup>3</sup> | 0.01 M<sup>3</sup>



Prix est pour le jeu, caractéristiques pour une bride uniquement

| MODÈLE |    | DIMENSIONS HORS TOUT   |      |   | DIMENSIONS DE L'ASSISE |   |   | DIMENSIONS DU DOSSIER |   |
|--------|----|--|------|---|------------------------|---|---|-----------------------|---|
|        |    | L  | P    | H | L                      | P | H | L                     | H |
| 6970   | 42 |  |      |   |                        |   |   |                       |   |
| PO     | 3  | 1.5  | 0.75 | - | -                      | - | - | -                     | - |
| MM     | 76 | 38   | 19   | - | -                      | - | - | -                     | - |
| RTA 00 |    | Prix est pour le jeu, caractéristiques pour une bride uniquement |      |   |                        |   |   |                       |   |

## POPCORN



modèle 6711



modèle 6712



Détail - poignée



modèle 6741TR

|                         | Capacité d'empilage des sièges Popcorn |                | Capacité d'empilage des tabourets Popcorn |                |
|-------------------------|--|----------------|---|----------------|
|                         | Au sol                                 | Sur le chariot | Au sol                                    | Sur le chariot |
| <b>Sans accoudoirs</b>  |  |                |   |                |
| Assise en polypropylène | jusqu'à 10                             | jusqu'à 34     | jusqu'à 8                                 | s.o.           |
| Assise rembourrée       | jusqu'à 8                              | jusqu'à 15     | jusqu'à 8                                 | s.o.           |
| <b>Avec accoudoirs</b>  |  |                |   |                |
| Assise en polypropylène | jusqu'à 10                             | jusqu'à 34     | jusqu'à 8                                 | s.o.           |
| Assise rembourrée       | jusqu'à 8                              | jusqu'à 15     | jusqu'à 8                                 | s.o.           |

## CARACTÉRISTIQUES DE SÉRIE

- Popcorn est une gamme de sièges empilables de grande qualité qui conviennent à merveille pour diverses applications en entreprise, dans des installations gouvernementales ou dans des établissements de soins de santé.
- Le bâti en tiges d'acier plein durable de 0,5 po de diamètre est offert en fini chromé durable uniquement. Les sièges ne présentent pas de traverses pouvant entraver les mouvements des pieds ou des jambes de l'utilisateur.
- Les sièges sont dotés d'un bâti protège-mur. Les pieds touchent au mur avant le dossier, protégeant ainsi le mur et le siège.
- Une découpe est pratiquée dans le haut du dossier pour faciliter le déplacement et l'empilage.
- Une coquille monopiece en polypropylène forme l'assise et le dossier des sièges pour plus de robustesse et une plus grande facilité d'entretien ou de désinfection.
- Les sièges peuvent être jumelés à l'aide de la bride de jumelage 6626. Le jumelage ne laisse aucun espace entre deux fauteuils jumelés et un espace de 5 po entre deux chaises jumelées.
- Un bâti chromé sans patins est de série et convient pour les planchers à moquette ou à revêtement en liège ou caoutchouté.
- Les sièges fonctionnels sont dotés de série d'un piétement araignée à cinq branches moulé par injection en nylon noir renforcé à la fibre de verre avec des roulettes à doubles galets pour planchers à moquette (C1).
- Les sièges fonctionnels sont offerts avec une tablette-écrivain. Très robuste, la tablette-écrivain convient pour une utilisation par les forces armées ou en milieu étudiant. La tablette se rabat vers le haut pour permettre à l'utilisateur de sortir du siège aisément en cas d'urgence. Elle coulisse vers l'avant et vers l'arrière, permettant de la placer à une position confortable pour les utilisateurs de toute taille.
- Les dimensions hors tout de la tablette de série (DB), fabriquée en polymère noir, sont de 18 po P sur 14,5 po L. Elle est installée à gauche ou à droite (déterminé alors que l'utilisateur est assis) sur les sièges fonctionnels.
- Choix de rembourrage : tissus, vinyles ou cuirs. Les modèles garnis d'un vinyle ou cuir peuvent présenter des piqûres sur les coussins d'assise ou de dossier, s'il y a lieu.
- La face inférieure de l'assise des sièges rembourrés est munie d'une coquille protectrice noire pour ne pas laisser d'empreinte dans la mousse du siège inférieur lorsque ces sièges sont empilés.

- Les sièges sur poutre Popcorn comprennent des modules-sièges (6717, 6719) ainsi que les ferrures et fixations nécessaires pour les assujettir à une poutre.
- Se reporter à la section des sièges sur poutre (Beam) pour une liste complète des modules-sièges, modules tables et autres éléments de la collection de sièges sur poutre.

## CARACTÉRISTIQUES EN OPTION

- La coquille en polypropylène et les accoudoirs coordonnés sont offerts dans un choix de 14 teintes, soit récif (BZB), cactus (CCT), carotte (CRO), stratus (IVC), dijon (DJN), aubergine (EGP), brume (FOG), givre (FRO), encre (INK), café au lait (LAB), nocturne (BLK), sable (SND), écarlate (SAR), ombre (SHW).
- Une tablette de 18,5 po P sur 18 po L est offerte en option. La tablette-écrivain est fabriquée en stratifié haute pression sur âme de contreplaqué de feuillus. Les chants sont arrondis et finies avec une laque incolore. Cette tablette est offerte dans les finis suivants, soit noir (BLK), érable clair (CMB), blanc de blancs (DWT) et noce grigio (NGL), à préciser. Ajouter 68 \$.
- Pour des planchers à revêtement dur, commander des roulettes pour les modèles fonctionnels (C9R). À préciser. Ajouter 21 \$.
- Un choix de patins est offert. Les patins doivent être choisis en fonction du revêtement de sol et l'état des lieux. Pour plus d'informations, se reporter à la rubrique des patins (page 359).
- Des patins en polycarbonate transparent (CG) sont offerts pour les planchers à moquette, en béton ou à revêtement caoutchouté. À préciser. Ajouter 9 \$.
- Des patins à coussinet en acier inoxydable (SG) sont offerts pour les planchers à moquette ou à revêtement caoutchouté. À préciser. Ajouter 19 \$.
- Des patins à coussinet en feutre (FG) sont offerts pour les planchers à revêtement en vinyle, en liège ou stratifiés. À préciser. Ajouter 19 \$.
- Des patins à coussinet en caoutchouc (RG) sont offerts pour les planchers de bois, de pierre, de céramique ou à revêtement en vinyle ou stratifié. À préciser. Ajouter 19 \$.

## DESCRIPTION

## CARACTÉRISTIQUES

## MODÈLE

## GRADES DE TEXTILE DE SÉRIE



### Fauteuil

TFC : s.o.  
Poids unitaire : 21 LB | 9,5 KG  
Poids - boîte : 23,5 LB | 10,66 KG  
Volume - boîte : 23 P<sup>3</sup> | 0,65 M<sup>3</sup>

Assise et dossier en polypropylène.  
Empilage - jusqu'à 10 sièges au sol.  
Empilage - jusqu'à 34 sièges sur le chariot.

### Prix courant

**6710** 302

| DIMENSIONS HORS TOUT |   |   | DIMENSIONS DE L'ASSISE |   |   | DIMENSIONS DU DOSSIER |   |
|----------------------|---|---|------------------------|---|---|-----------------------|---|
| L                    | P | H | L                      | P | H | L                     | H |

|    |      |      |      |     |     |      |      |     |
|----|------|------|------|-----|-----|------|------|-----|
| PO | 24,5 | 23,5 | 32,5 | 18  | 18  | 16,5 | 19,5 | 16  |
| MM | 622  | 597  | 826  | 457 | 457 | 419  | 495  | 406 |

RTA 00

4 par boîte (prix et caractéristiques pour un siège uniquement)



### Chaise

TFC : s.o.  
Poids unitaire : 15 LB | 6,8 KG  
Poids - boîte : 17,25 LB | 7,82 KG  
Volume - boîte : 17 P<sup>3</sup> | 0,48 M<sup>3</sup>

Assise et dossier en polypropylène.  
Empilage - jusqu'à 10 sièges au sol.  
Empilage - jusqu'à 34 sièges sur le chariot.

### Prix courant

**6711** 223

| DIMENSIONS HORS TOUT |   |   | DIMENSIONS DE L'ASSISE |   |   | DIMENSIONS DU DOSSIER |   |
|----------------------|---|---|------------------------|---|---|-----------------------|---|
| L                    | P | H | L                      | P | H | L                     | H |

|    |     |      |      |     |     |      |      |     |
|----|-----|------|------|-----|-----|------|------|-----|
| PO | 20  | 23,5 | 32,5 | 18  | 18  | 16,5 | 19,5 | 16  |
| MM | 508 | 597  | 826  | 457 | 457 | 419  | 495  | 406 |

RTA 00

4 par boîte (prix et caractéristiques pour un siège uniquement)

| DESCRIPTION | CARACTÉRISTIQUES | MODÈLE | GRADES DE TEXTILE DE SÉRIE |  |  |  |  |  |  |  |  |  |  |  |
|-------------|------------------|--------|----------------------------|--|--|--|--|--|--|--|--|--|--|--|
|-------------|------------------|--------|----------------------------|--|--|--|--|--|--|--|--|--|--|--|



**Fauteuil, assise rembourrée**  
 TFC : 0.75 V. | 0.69 M  
 Poids unitaire : 22 LB | 10 KG  
 Poids - boîte : 25.25 LB | 11.45 KG  
 Volume - boîte : 26.75 P<sup>3</sup> | 0.75 M<sup>3</sup>

Assise rembourrée et dossier en polypropylène.  
 Empilage - jusqu'à 8 sièges au sol.  
 Empilage - jusqu'à 15 sièges sur le chariot.

|             | 1   | 2   | 3   | 4   | 5   | 6   | 7   | 8   | 9   | 10  | 11  | 12  |
|-------------|-----|-----|-----|-----|-----|-----|-----|-----|-----|-----|-----|-----|
| <b>6712</b> | 397 | 421 | 441 | 465 | 503 | 538 | 573 | 604 | 642 | 678 | 727 | 796 |

| DIMENSIONS HORS TOUT |   |   | DIMENSIONS DE L'ASSISE |   |   | DIMENSIONS DU DOSSIER |   |
|----------------------|---|---|------------------------|---|---|-----------------------|---|
| L                    | P | H | L                      | P | H | L                     | H |

|         |      |      |     |     |     |      |      |
|---------|------|------|-----|-----|-----|------|------|
| PO 24,5 | 23,5 | 32,5 | 18  | 18  | 17  | 19,5 | 15,5 |
| MM 622  | 597  | 826  | 457 | 457 | 432 | 495  | 394  |

**RTA 00** 4 par boîte (prix et caractéristiques pour un siège uniquement)



**Chaise, assise rembourrée**  
 TFC : 0.75 V. | 0.69 M  
 Poids unitaire : 16 LB | 7.3 KG  
 Poids - boîte : 19.25 LB | 8.73 KG  
 Volume - boîte : 19.25 P<sup>3</sup> | 0.54 M<sup>3</sup>

Assise rembourrée et dossier en polypropylène.  
 Empilage - jusqu'à 8 sièges au sol.  
 Empilage - jusqu'à 15 sièges sur le chariot.

|             | 1   | 2   | 3   | 4   | 5   | 6   | 7   | 8   | 9   | 10  | 11  | 12  |
|-------------|-----|-----|-----|-----|-----|-----|-----|-----|-----|-----|-----|-----|
| <b>6713</b> | 317 | 341 | 361 | 385 | 423 | 458 | 493 | 524 | 562 | 598 | 647 | 716 |

| DIMENSIONS HORS TOUT |   |   | DIMENSIONS DE L'ASSISE |   |   | DIMENSIONS DU DOSSIER |   |
|----------------------|---|---|------------------------|---|---|-----------------------|---|
| L                    | P | H | L                      | P | H | L                     | H |

|        |      |      |     |     |     |      |      |
|--------|------|------|-----|-----|-----|------|------|
| PO 20  | 23,5 | 32,5 | 18  | 18  | 17  | 19,5 | 15,5 |
| MM 508 | 597  | 826  | 457 | 457 | 432 | 495  | 394  |

**RTA 00** 4 par boîte (prix et caractéristiques pour un siège uniquement)



**Tabouret de bar avec accoudoirs**  
 TFC : s.o.  
 Poids unitaire : 25 LB | 11.4 KG  
 Poids - boîte : 29.5 LB | 13.38 KG  
 Volume - boîte : 18.25 P<sup>3</sup> | 0.51 M<sup>3</sup>

Assise et dossier en polypropylène.  
 Empilage - jusqu'à 8 sièges au sol.

Prix courant

**6710BS** 499

| DIMENSIONS HORS TOUT |   |   | DIMENSIONS DE L'ASSISE |   |   | DIMENSIONS DU DOSSIER |   |
|----------------------|---|---|------------------------|---|---|-----------------------|---|
| L                    | P | H | L                      | P | H | L                     | H |

|         |      |      |     |     |     |      |     |
|---------|------|------|-----|-----|-----|------|-----|
| PO 24,5 | 25,5 | 44,5 | 18  | 18  | 29  | 19,5 | 16  |
| MM 622  | 648  | 1130 | 457 | 457 | 737 | 495  | 406 |

**RTA 00** 2 par boîte (prix et caractéristiques pour un siège uniquement)



**Tabouret de comptoir avec accoudoirs**  
 TFC : s.o.  
 Poids unitaire : 20 LB | 9.1 KG  
 Poids - boîte : 25.25 LB | 11.45 KG  
 Volume - boîte : 24 P<sup>3</sup> | 0.67 M<sup>3</sup>

Assise et dossier en polypropylène.  
 Empilage - jusqu'à 8 sièges au sol.

Prix courant

**6710CS** 468

| DIMENSIONS HORS TOUT |   |   | DIMENSIONS DE L'ASSISE |   |   | DIMENSIONS DU DOSSIER |   |
|----------------------|---|---|------------------------|---|---|-----------------------|---|
| L                    | P | H | L                      | P | H | L                     | H |

|         |      |      |     |     |     |      |     |
|---------|------|------|-----|-----|-----|------|-----|
| PO 24,5 | 25,5 | 40,5 | 18  | 18  | 24  | 19,5 | 16  |
| MM 622  | 648  | 1029 | 457 | 457 | 610 | 495  | 406 |

**RTA 00** 2 par boîte (prix et caractéristiques pour un siège uniquement)



**Tabouret de bar**  
 TFC : s.o.  
 Poids unitaire : 23 LB | 10.5 KG  
 Poids - boîte : 27.5 LB | 12.47 KG  
 Volume - boîte : 18.25 P<sup>3</sup> | 0.51 M<sup>3</sup>

Assise et dossier en polypropylène.  
 Empilage - jusqu'à 8 sièges au sol.





Prix courant

**6711BS** 418















| DIMENSIONS HORS TOUT |   |   | DIMENSIONS DE L'ASSISE |   |   | DIMENSIONS DU DOSSIER |   |
|----------------------|---|---|------------------------|---|---|-----------------------|---|
| L                    | P | H | L                      | P | H | L                     | H |



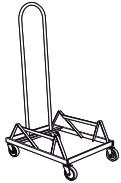



|        |      |      |     |     |     |      |     |
|--------|------|------|-----|-----|-----|------|-----|
| PO 20  | 25,5 | 44,5 | 18  | 18  | 29  | 19,5 | 16  |
| MM 508 | 648  | 1130 | 457 | 457 | 737 | 495  | 406 |

**RTA 00** 2 par boîte (prix et caractéristiques pour un siège uniquement)

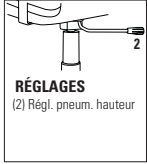
| DESCRIPTION   | CARACTÉRISTIQUES   | MODÈLE                      | GRADES DE TEXTILE DE SÉRIE                                      |      |                               |     |     |                              |      |     |     |     |     |     |
|---|--|-----------------------------|---|------|-------------------------------|-----|-----|------------------------------|------|-----|-----|-----|-----|-----|
|  <p><b>Tabouret de comptoir</b><br/>TFC : s.o.<br/>4 Poids unitaire : 18 LB   8.2 KG<br/>Poids - boîte : 22.5 LB   10.21 KG<br/>Volume - boîte : 18.25 P<sup>3</sup>   0.51 M<sup>3</sup></p>                      | <p>Assise et dossier en polypropylène.</p> <p>Empilage - jusqu'à 8 sièges au sol.</p>            | Prix courant                |   |      |                               |     |     |                              |      |     |     |     |     |     |
|   |  | <b>6711CS</b>               | 386   |      |                               |     |     |                              |      |     |     |     |     |     |
|   |  | <b>DIMENSIONS HORS TOUT</b> |   |      | <b>DIMENSIONS DE L'ASSISE</b> |     |     | <b>DIMENSIONS DU DOSSIER</b> |      |     |     |     |     |     |
|   |  | PO                          | 20  | 25.5 | 40.5                          | 18  | 18  | 24                           | 19.5 | 16  |     |     |     |     |
| MM  | 508  | 648                         | 1029  | 457  | 457                           | 610 | 495 | 406                          |      |     |     |     |     |     |
|   |  | <b>RTA 00</b>               | 2 par boîte (prix et caractéristiques pour un siège uniquement) |      |                               |     |     |                              |      |     |     |     |     |     |
|  <p><b>Tabouret de bar avec accoudoirs</b><br/>TFC : 0.75 V.   0.69 M<br/>Poids unitaire : 27 LB   12.3 KG<br/>Poids - boîte : 30 LB   13.61 KG<br/>Volume - boîte : 21.5 P<sup>3</sup>   0.6 M<sup>3</sup></p>    | <p>Assise rembourrée et dossier en polypropylène.</p> <p>Empilage - jusqu'à 8 sièges au sol.</p> | 1 2 3 4 5 6 7 8 9 10 11 12  |   |      |                               |     |     |                              |      |     |     |     |     |     |
|   |  | <b>6712BS</b>               | 593   | 617  | 637                           | 661 | 699 | 734                          | 769  | 800 | 838 | 874 | 923 | 992 |
|   |  | <b>DIMENSIONS HORS TOUT</b> |   |      | <b>DIMENSIONS DE L'ASSISE</b> |     |     | <b>DIMENSIONS DU DOSSIER</b> |      |     |     |     |     |     |
|   |  | PO                          | 24.5  | 25.5 | 44.5                          | 18  | 18  | 29.5                         | 19.5 | 16  |     |     |     |     |
| MM  | 622  | 648                         | 1130  | 457  | 457                           | 749 | 495 | 406                          |      |     |     |     |     |     |
|   |  | <b>RTA 00</b>               | 2 par boîte (prix et caractéristiques pour un siège uniquement) |      |                               |     |     |                              |      |     |     |     |     |     |
|  <p><b>Tabouret de comptoir avec accoudoirs</b><br/>TFC : 0.75 V.   0.69 M<br/>Poids unitaire : 22 LB   10 KG<br/>Poids - boîte : 26 LB   11.79 KG<br/>Volume - boîte : 21.5 P<sup>3</sup>   0.6 M<sup>3</sup></p> | <p>Assise rembourrée et dossier en polypropylène.</p> <p>Empilage - jusqu'à 8 sièges au sol.</p> | 1 2 3 4 5 6 7 8 9 10 11 12  |   |      |                               |     |     |                              |      |     |     |     |     |     |
|   |  | <b>6712CS</b>               | 562   | 586  | 606                           | 630 | 668 | 703                          | 738  | 769 | 807 | 843 | 892 | 961 |
|   |  | <b>DIMENSIONS HORS TOUT</b> |   |      | <b>DIMENSIONS DE L'ASSISE</b> |     |     | <b>DIMENSIONS DU DOSSIER</b> |      |     |     |     |     |     |
|   |  | PO                          | 24.5  | 25.5 | 40.5                          | 18  | 18  | 24.5                         | 19.5 | 16  |     |     |     |     |
| MM  | 622  | 648                         | 1029  | 457  | 457                           | 622 | 495 | 406                          |      |     |     |     |     |     |
|   |  | <b>RTA 00</b>               | 2 par boîte (prix et caractéristiques pour un siège uniquement) |      |                               |     |     |                              |      |     |     |     |     |     |
|  <p><b>Tabouret de bar</b><br/>TFC : 0.75 V.   0.69 M<br/>Poids unitaire : 25 LB   11.4 KG<br/>Poids - boîte : 29.5 LB   13.38 KG<br/>Volume - boîte : 18.25 P<sup>3</sup>   0.51 M<sup>3</sup></p>              | <p>Assise rembourrée et dossier en polypropylène.</p> <p>Empilage - jusqu'à 8 sièges au sol.</p> | 1 2 3 4 5 6 7 8 9 10 11 12  |   |      |                               |     |     |                              |      |     |     |     |     |     |
|   |  | <b>6713BS</b>               | 514   | 538  | 558                           | 582 | 620 | 655                          | 690  | 721 | 759 | 795 | 844 | 913 |
|   |  | <b>DIMENSIONS HORS TOUT</b> |   |      | <b>DIMENSIONS DE L'ASSISE</b> |     |     | <b>DIMENSIONS DU DOSSIER</b> |      |     |     |     |     |     |
|   |  | PO                          | 20  | 25.5 | 44.5                          | 18  | 18  | 29.5                         | 19.5 | 16  |     |     |     |     |
| MM  | 508  | 648                         | 1130  | 457  | 457                           | 749 | 495 | 406                          |      |     |     |     |     |     |
|   |  | <b>RTA 00</b>               | 2 par boîte (prix et caractéristiques pour un siège uniquement) |      |                               |     |     |                              |      |     |     |     |     |     |
|  <p><b>Tabouret de comptoir</b><br/>TFC : 0.75 V.   0.69 M<br/>Poids unitaire : 20 LB   9.1 KG<br/>Poids - boîte : 24.5 LB   11.11 KG<br/>Volume - boîte : 18.25 P<sup>3</sup>   0.51 M<sup>3</sup></p>          | <p>Assise rembourrée et dossier en polypropylène.</p> <p>Empilage - jusqu'à 8 sièges au sol.</p> | 1 2 3 4 5 6 7 8 9 10 11 12  |   |      |                               |     |     |                              |      |     |     |     |     |     |
|   |  | <b>6713CS</b>               | 480   | 504  | 524                           | 548 | 586 | 621                          | 656  | 687 | 725 | 761 | 810 | 879 |
|   |  | <b>DIMENSIONS HORS TOUT</b> |   |      | <b>DIMENSIONS DE L'ASSISE</b> |     |     | <b>DIMENSIONS DU DOSSIER</b> |      |     |     |     |     |     |
|   |  | PO                          | 20  | 25.5 | 40.5                          | 18  | 18  | 24.5                         | 19.5 | 16  |     |     |     |     |
| MM  | 508  | 648                         | 1029  | 457  | 457                           | 622 | 495 | 406                          |      |     |     |     |     |     |
|   |  | <b>RTA 00</b>               | 2 par boîte (prix et caractéristiques pour un siège uniquement) |      |                               |     |     |                              |      |     |     |     |     |     |

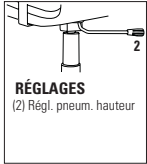

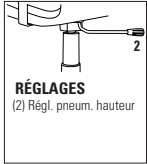
| DESCRIPTION   | CARACTÉRISTIQUES   | MODÈLE  | GRADES DE TEXTILE DE SÉRIE |  |                        |                        |           |                       |                       |           |    |    |    |
|---|--|---|----------------------------|--|------------------------|------------------------|-----------|-----------------------|-----------------------|-----------|----|----|----|
|   |  |   | Prix courant               |  |                        |                        |           |                       |                       |           |    |    |    |
|  <p><b>Module-siège sans accoudoirs</b><br/>TFC : s.o.<br/>Poids unitaire : 17 LB   7.7 KG<br/>Poids - boîte : 19 LB   8.62 KG<br/>Volume - boîte : 6.5 P<sup>3</sup>   0.18 M<sup>3</sup></p>   | <p>Assise et dossier en polypropylène.</p> <p>À utiliser avec une poutre.</p>  | <p><b>6717</b></p>  | 328                        |  |                        |                        |           |                       |                       |           |    |    |    |
|   |  |   | DIMENSIONS HORS TOUT       |  |                        | DIMENSIONS DE L'ASSISE |           |                       | DIMENSIONS DU DOSSIER |           |    |    |    |
|   |  |   | L                          | P  | H                      | L                      | P         | H                     | L                     | H         |    |    |    |
|   |  |   | PO 20<br>MM 508            | 21<br>533  | 18<br>457              | 18<br>457              | 18<br>457 | -<br>-                | 19.5<br>495           | 16<br>406 |    |    |    |
|   |  |       |                            | 2 par boîte (prix et caractéristiques pour un module-siège uniquement)         |                        |                        |           |                       |                       |           |    |    |    |
|   |  | 1   | 2                          | 3  | 4                      | 5                      | 6         | 7                     | 8                     | 9         | 10 | 11 | 12 |
|   |  | <p><b>6719</b></p>  |                            |  |                        |                        |           |                       |                       |           |    |    |    |
|   |  | DIMENSIONS HORS TOUT  |                            |  | DIMENSIONS DE L'ASSISE |                        |           | DIMENSIONS DU DOSSIER |                       |           |    |    |    |
|   |  | L   | P                          | H  | L                      | P                      | H         | L                     | H                     |           |    |    |    |
|   |  | PO 20<br>MM 508   | 21<br>533                  | 18<br>457  | 18<br>457              | 18<br>457              | -<br>-    | 19.5<br>495           | 16<br>406             |           |    |    |    |
|   |  |       |                            | 2 par boîte (prix et caractéristiques pour un module-siège uniquement)         |                        |                        |           |                       |                       |           |    |    |    |
|  <p><b>Chariot de moyenne densité</b><br/>TFC : s.o.<br/>Poids unitaire : 24 LB   10.9 KG<br/>Poids - boîte : 29 LB   13.15 KG<br/>Volume - boîte : 9 P<sup>3</sup>   0.25 M<sup>3</sup></p>   | <p>Pour sièges rembourrés.<br/>Peut recevoir jusqu'à 15 sièges.</p> <p>Peut passer une porte régulière de 80 po H.</p>       | <p><b>6714</b></p>  | 825                        |  |                        |                        |           |                       |                       |           |    |    |    |
|   |  |   | DIMENSIONS HORS TOUT       |  |                        | DIMENSIONS DE L'ASSISE |           |                       | DIMENSIONS DU DOSSIER |           |    |    |    |
|   |  |   | L                          | P  | H                      | L                      | P         | H                     | L                     | H         |    |    |    |
|   |  |   | PO 23<br>MM 584            | 31<br>787  | 18.5<br>470            | -<br>-                 | -<br>-    | -<br>-                | -<br>-                | -         |    |    |    |
|   |  |   |                            | 1 par boîte  |                        |                        |           |                       |                       |           |    |    |    |
|  <p><b>Chariot de grande densité</b><br/>TFC : s.o.<br/>Poids unitaire : 30 LB   13.6 KG<br/>Poids - boîte : 36 LB   16.33 KG<br/>Volume - boîte : 5.5 P<sup>3</sup>   0.15 M<sup>3</sup></p>  | <p>Pour sièges en polypropylène.<br/>Peut recevoir jusqu'à 34 sièges.</p> <p>Peut passer une porte régulière de 80 po H.</p> | <p><b>6715</b></p>  | 825                        |  |                        |                        |           |                       |                       |           |    |    |    |
|   |  |   | DIMENSIONS HORS TOUT       |  |                        | DIMENSIONS DE L'ASSISE |           |                       | DIMENSIONS DU DOSSIER |           |    |    |    |
|   |  |   | L                          | P  | H                      | L                      | P         | H                     | L                     | H         |    |    |    |
|   |  |   | PO 21.37<br>MM 543         | 31.75<br>806   | 51.75<br>1314          | -<br>-                 | -<br>-    | -<br>-                | -<br>-                | -         |    |    |    |
|   |  |   |                            | 1 par boîte  |                        |                        |           |                       |                       |           |    |    |    |
|   <p><b>Brides de jumelage - jeu de 2</b><br/>TFC : s.o.<br/>Poids unitaire : 0.25 LB   0.1 KG<br/>Poids - boîte : 0.3 LB   0.14 KG<br/>Volume - boîte : 0.04 P<sup>3</sup>   0.001 M<sup>3</sup></p> |  | <p><b>6626</b></p>  | 21                         |  |                        |                        |           |                       |                       |           |    |    |    |
|   |  |   | DIMENSIONS HORS TOUT       |  |                        | DIMENSIONS DE L'ASSISE |           |                       | DIMENSIONS DU DOSSIER |           |    |    |    |
|   |  |   | L                          | P  | H                      | L                      | P         | H                     | L                     | H         |    |    |    |
|   |  |   | PO 1<br>MM 25              | 6.5<br>165   | 0.75<br>19             | -<br>-                 | -<br>-    | -<br>-                | -<br>-                | -         |    |    |    |
|   |  |   |                            | 2 par boîte (prix est pour le jeu, caractéristiques pour une bride uniquement) |                        |                        |           |                       |                       |           |    |    |    |

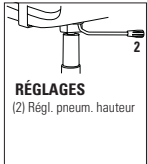
| DESCRIPTION  | CARACTÉRISTIQUES  | MODÈLE                     | GRADES DE TEXTILE DE SÉRIE |     |                      |      |      |                        |      |      |                       |      |      |      |  |  |
|--|---|----------------------------|----------------------------|-----|----------------------|------|------|------------------------|------|------|-----------------------|------|------|------|--|--|
|  <p><b>Chaise fonctionnelle</b><br/>TFC : s.o.<br/>Poids unitaire : 24 LB   10.9 KG<br/>Poids - boîte : 33 LB   14.97 KG<br/>Volume - boîte : 17.5 P<sup>3</sup>   0.49 M<sup>3</sup></p>                             |  <p><b>RÉGLAGES</b><br/>(2) Régl. pneum. hauteur</p>   | Prix courant               |                            |     |                      |      |      |                        |      |      |                       |      |      |      |  |  |
|  |   | 6741                       | 455                        |     |                      |      |      |                        |      |      |                       |      |      |      |  |  |
|  |   |                            |                            |     | DIMENSIONS HORS TOUT |      |      | DIMENSIONS DE L'ASSISE |      |      | DIMENSIONS DU DOSSIER |      |      |      |  |  |
|  |   |                            | L                          | P   | H                    | L    | P    | H                      | L    | H    |                       |      |      |      |  |  |
|  | PO 20   | 23                         | 30.5                       | 18  | 18                   | 15.5 | 19.5 | 16                     |      |      |                       |      |      |      |  |  |
|  | MM 508  | 584                        | 775                        | 457 | 457                  | 394  | 495  | 406                    |      |      |                       |      |      |      |  |  |
|  | <b>RTA 00</b>   | 1 par boîte                |                            |     |                      |      |      |                        |      |      |                       |      |      |      |  |  |
|  <p><b>Chaise fonctionnelle avec tablette</b><br/>TFC : s.o.<br/>Poids unitaire : 33 LB   15 KG<br/>Poids - boîte : 40 LB   18.14 KG<br/>Volume - boîte : 15.75 P<sup>3</sup>   0.44 M<sup>3</sup></p>                |  <p><b>RÉGLAGES</b><br/>(2) Régl. pneum. hauteur</p>   | Prix courant               |                            |     |                      |      |      |                        |      |      |                       |      |      |      |  |  |
|  |   | 6741TR<br>6741TL           | 734                        |     |                      |      |      |                        |      |      |                       |      |      |      |  |  |
|  |   |                            |                            |     | DIMENSIONS HORS TOUT |      |      | DIMENSIONS DE L'ASSISE |      |      | DIMENSIONS DU DOSSIER |      |      |      |  |  |
|  |   |                            | L                          | P   | H                    | L    | P    | H                      | L    | H    |                       |      |      |      |  |  |
|  | PO 24.75  | 26                         | 30.5                       | 18  | 18                   | 15.5 | 19.5 | 16                     |      |      |                       |      |      |      |  |  |
|  | MM 629  | 660                        | 775                        | 457 | 457                  | 394  | 495  | 406                    |      |      |                       |      |      |      |  |  |
|  | <b>RTA 00</b>   | 1 par boîte                |                            |     |                      |      |      |                        |      |      |                       |      |      |      |  |  |
|  | <b>Préciser (L), à gauche ou (R), à droite.</b>   |                            |                            |     |                      |      |      |                        |      |      |                       |      |      |      |  |  |
|  <p><b>Chaise fonctionnelle</b><br/>TFC : 0.75 V.   0.69 M<br/>Poids unitaire : 26 LB   11.8 KG<br/>Poids - boîte : 33 LB   14.97 KG<br/>Volume - boîte : 14.25 P<sup>3</sup>   0.4 M<sup>3</sup></p>                 |  <p><b>RÉGLAGES</b><br/>(2) Régl. pneum. hauteur</p>   | 1 2 3 4 5 6 7 8 9 10 11 12 |                            |     |                      |      |      |                        |      |      |                       |      |      |      |  |  |
|  |   | 6743                       | 551                        | 575 | 595                  | 619  | 657  | 692                    | 727  | 758  | 796                   | 832  | 881  | 950  |  |  |
|  |   |                            |                            |     | DIMENSIONS HORS TOUT |      |      | DIMENSIONS DE L'ASSISE |      |      | DIMENSIONS DU DOSSIER |      |      |      |  |  |
|  |   |                            | L                          | P   | H                    | L    | P    | H                      | L    | H    |                       |      |      |      |  |  |
|  | PO 20   | 23                         | 30.5                       | 18  | 18                   | 16   | 19.5 | 16                     |      |      |                       |      |      |      |  |  |
|  | MM 508  | 584                        | 775                        | 457 | 457                  | 406  | 495  | 406                    |      |      |                       |      |      |      |  |  |
|  | <b>RTA 00</b>   | 1 par boîte                |                            |     |                      |      |      |                        |      |      |                       |      |      |      |  |  |
|  <p><b>Chaise fonctionnelle avec tablette</b><br/>TFC : 0.75 V.   0.69 M<br/>Poids unitaire : 35 LB   15.9 KG<br/>Poids - boîte : 44 LB   19.96 KG<br/>Volume - boîte : 17.5 P<sup>3</sup>   0.49 M<sup>3</sup></p> |  <p><b>RÉGLAGES</b><br/>(2) Régl. pneum. hauteur</p> | 1 2 3 4 5 6 7 8 9 10 11 12 |                            |     |                      |      |      |                        |      |      |                       |      |      |      |  |  |
|  |   | 6743TR<br>6743TL           | 830                        | 854 | 874                  | 898  | 936  | 971                    | 1006 | 1037 | 1075                  | 1111 | 1160 | 1229 |  |  |
|  |   |                            |                            |     | DIMENSIONS HORS TOUT |      |      | DIMENSIONS DE L'ASSISE |      |      | DIMENSIONS DU DOSSIER |      |      |      |  |  |
|  |   |                            | L                          | P   | H                    | L    | P    | H                      | L    | H    |                       |      |      |      |  |  |
|  | PO 24.75  | 26                         | 30.5                       | 18  | 18                   | 16   | 19.5 | 16                     |      |      |                       |      |      |      |  |  |
|  | MM 629  | 660                        | 775                        | 457 | 457                  | 406  | 495  | 406                    |      |      |                       |      |      |      |  |  |
|  | <b>RTA 00</b>   | 1 par boîte                |                            |     |                      |      |      |                        |      |      |                       |      |      |      |  |  |
|  | <b>Préciser (L), à gauche ou (R), à droite.</b>   |                            |                            |     |                      |      |      |                        |      |      |                       |      |      |      |  |  |

REBOUND



modèle R5APU



modèle R5CSAPU

|  | Capacité d'empilage des sièges Rebound |                       | Capacité d'empilage des tabourets Rebound |
|--|--|-----------------------|---|
|  | Au sol                                 | Sur le chariot (RDOL) | Au sol uniquement                         |
| <b>Modèles à quatre pieds (patins ou roulettes) + modèles à piétement monobloc</b> |  |                       |   |
| Polypropylène  | jusqu'à 5                              | jusqu'à 10            | jusqu'à 5                                 |
| Assise rembourrée  | jusqu'à 5                              | jusqu'à 10            | jusqu'à 5                                 |

EXEMPLE D'UN CODE POUR LA COMMANDE D'UN SIÈGE REBOUND :

|        |                                      |                  |             |                                |
|--------|--------------------------------------|------------------|-------------|--------------------------------|
| R5APUG | -CCT                                 | -BL20            | -CHM        | -NM                            |
| Modèle | Fini (dossier, assise et accoudoirs) | Textile (Assise) | Fini (Bâti) | Type de patins ou de roulettes |





CARACTÉRISTIQUES DE SÉRIE

- Une conception signée Alessandro Piretti, la gamme Rebound propose des sièges dotés d'un dossier flexible pour un confort optimal. La gamme regroupe des modèles à quatre pieds et à piétement monobloc ainsi que des tabourets de comptoir et de bar à quatre pieds.
- La coquille en polypropylène est facile à nettoyer et à essuyer et est offerte dans un choix de finis.
- Les modèles sont offerts dotés d'une assise et d'un dossier en polypropylène ou d'une assise rembourrée et d'un dossier en polypropylène.
- Les modèles sont offerts avec ou sans accoudoirs. Les accoudoirs sont agencés au fini choisi pour la coquille.
- Les modèles à quatre pieds et à piétement monobloc sont munis d'un piétement en acier tubulaire offert dans un vaste choix de finis peints ou plaqués.
- Les sièges à quatre pieds peuvent être dotés de patins (code se terminant par G) ou de roulettes (code se terminant par C). Les sièges à quatre pieds sont munis de série de patins en nylon noir (BG) ou sont offerts dans un choix de différents patins (adaptés au type de revêtement de sol et aux conditions sur place). Se reporter aux suppléments.
- Les sièges à piétement monobloc sont munis de patins en nylon noir ou en nylon opaque blanc.
- On peut empiler jusqu'à 5 sièges à quatre pieds et à piétement monobloc au sol, ou jusqu'à 10 sur le chariot (RDOL). On peut empiler jusqu'à 5 sièges à assise rembourrée au sol, ou jusqu'à 10 sur le chariot. On peut empiler jusqu'à 5 tabourets de bar ou de comptoir au sol.
- Tous les modèles présentent une coquille de protection d'une couleur agencée sous l'assise.
- En raison du dossier flexible, les sièges doivent être placés loin des murs.
- La capacité de charge active est de 300 lb pour les sièges avec roulettes; 400 lb pour les sièges avec patins.
- Choix de rembourrage : tissus, vinyles ou cuirs. Les modèles garnis d'un vinyle ou cuir peuvent présenter des piqûres sur les coussins d'assise ou de dossier, s'il y a lieu.

Ajouter les codes d'options dans l'ordre suivant :

- **Numéro de modèle**  
**R5** \_ \_ (G ou C) Siège à quatre pieds (patins ou roulettes)  
**R6** \_ \_ \_ \_ Siège à piétement monobloc  
**R5BS** \_ \_ \_ \_ Tabouret de bar  
**R5CS** \_ \_ \_ \_ Tabouret de comptoir  
**RDOL** Chariot
- **Fini - assise, dossier + accoudoirs**  
**(BZB)** Récif **(FRO)** Givre  
**(CCT)** Cactus **(INK)** Encre  
**(CRO)** Carotte **(LAB)** Café au lait  
**(IVC)** Stratus **(BLK)** Nocturne  
**(DJN)** Dijon **(SND)** Sable  
**(EGP)** Aubergine **(SAR)** Écarlate  
**(FOG)** Brume **(SHW)** Ombre
- **Textile - assise** (modèles à assise rembourrée)  
 Préciser le textile
- **Fini - bâti**  
 Consultez la page 380 pour le fini des pieds. Un supplément s'applique pour les finis plaqués :  
**(CHM)** Chromé.  
 Pour les modèles à 4 pieds, ajouter 33 \$.  
 Pour les modèles à piétement monobloc, ajouter 42 \$.  
 Pour les tabourets, ajouter 60 \$.
- **(BCH)** Chrome brossé.  
 Pour les modèles à 4 pieds, ajouter 119 \$.  
 Pour les modèles à piétement monobloc, ajouter 145 \$.  
 Pour les tabourets, ajouter 197 \$.
- **(SBR)** Satin Brass.  
 Pour les modèles à 4 pieds, ajouter 176 \$.  
 Pour les modèles à piétement monobloc, ajouter 213 \$.  
 Pour les tabourets, ajouter 288 \$.
- **(ACO)** Cuivre ancien.  
 Pour les modèles à 4 pieds, ajouter 176 \$.  
 Pour les modèles à piétement monobloc, ajouter 213 \$.  
 Pour les tabourets, ajouter 288 \$.
- **Patins** (modèles à 4 pieds uniquement)  
**(BG)** Patins en nylon noir pour certaines surfaces à revêtement dur ou à moquette.  
**(NM)** Patins en nylon blanc ne marquant pas pour certaines surfaces à revêtement dur ou à moquette.  
**(FG)** Patins avec coussinets en feutre offerts pour les revêtements de sol en vinyle, en liège ou en stratifié. À préciser, ajouter 19 \$.  
**(RG)** Patins avec coussinets en caoutchouc offerts pour les revêtements de sol en vinyle, en bois franc, en stratifié, en pierre ou en céramique. À préciser, ajouter 19 \$.  
**(SG)** Patins avec coussinets en inox offerts pour les revêtements en caoutchouc ou les planchers à moquette. À préciser, ajouter 19 \$.  
**Patins** (modèles à piétement monobloc uniquement)  
**(GL)** Patins en nylon noir.  
**(NM)** Patins en nylon blanc ne marquant pas.
- **Roulettes** (pour les modèles à roulettes)  
**(DC)** Roulettes de 2 po pour planchers à moquette.  
**(RC)** Roulettes de 2 po pour la plupart des surfaces à revêtement dur. Ajouter 17 \$.

| DESCRIPTION   | CARACTÉRISTIQUES  | MODÈLE  | GRADES DE TEXTILE DE SÉRIE                                      |      |                        |       |                       |      |      |       |
|---|---|---|---|------|------------------------|-------|-----------------------|------|------|-------|
|   |   |   | Prix courant  |      |                        |       |                       |      |      |       |
|  <p>Fautouil, assise et dossier en polypropylène<br/>                     TFC : s.o.<br/>                     Poids unitaire : 17.5 LB   8 KG<br/>                     Poids - boîte : 21.75 LB   9.87 KG<br/>                     Volume - boîte : 15.5 P<sup>3</sup>   0.43 M<sup>3</sup></p> | On peut empiler jusqu'à 5 sièges au sol.<br>On peut empiler jusqu'à 10 sièges sur le chariot. | <b>R5APPG</b> patins<br><b>R5APPC</b> roulettes | DIMENSIONS HORS TOUT  |      | DIMENSIONS DE L'ASSISE |       | DIMENSIONS DU DOSSIER |      |      |       |
|   |   |   | L   | P    | H                      | L     | P                     | H    | L    | H     |
|   |   |   | PO 26.25  | 20.5 | 32.75                  | 19.25 | 17.75                 | 17.5 | 18.5 | 15.25 |
|   |   |   | MM 667  | 521  | 832                    | 489   | 451                   | 445  | 470  | 387   |
|   |   | <b>RTA 00</b>                                   | 2 par boîte (prix et caractéristiques pour un siège uniquement) |      |                        |       |                       |      |      |       |

| DESCRIPTION  | CARACTÉRISTIQUES   | MODÈLE   | GRADES DE TEXTILE DE SÉRIE  |  |          |                               |          |          |                              |          |     |     |      |      |
|--|--|--|-----------------------------|--|----------|-------------------------------|----------|----------|------------------------------|----------|-----|-----|------|------|
|  |  |  | 1                           | 2  | 3        | 4                             | 5        | 6        | 7                            | 8        | 9   | 10  | 11   | 12   |
|  <p><b>Fauteuil, assise rembourrée et dossier en polypropylène</b><br/>                     TFC : 0.75 V.   0.69 M<br/>                     Poids unitaire : 19.5 LB   8.9 KG<br/>                     Poids - boîte : 23.75 LB   10.77 KG<br/>                     Volume - boîte : 15.5 PP<sup>3</sup>   0.43 M<sup>3</sup></p>                   | <p>On peut empiler jusqu'à 5 sièges au sol.<br/>                     On peut empiler jusqu'à 10 sièges sur le chariot.</p> | <p><b>R5APUG</b><br/>patins</p> <p><b>R5APUC</b><br/>roulettes</p> | 630                         | 654  | 674      | 698                           | 736      | 771      | 806                          | 837      | 875 | 911 | 960  | 1029 |
|  |  |  | 680                         | 704  | 724      | 748                           | 786      | 821      | 856                          | 887      | 925 | 961 | 1010 | 1079 |
|  |  |  | <b>DIMENSIONS HORS TOUT</b> |  |          | <b>DIMENSIONS DE L'ASSISE</b> |          |          | <b>DIMENSIONS DU DOSSIER</b> |          |     |     |      |      |
|  |  |  | <b>L</b>                    | <b>P</b>   | <b>H</b> | <b>L</b>                      | <b>P</b> | <b>H</b> | <b>L</b>                     | <b>H</b> |     |     |      |      |
|  |  |  | PO 26.25                    | 20.5   | 32.75    | 19.25                         | 17.75    | 18.5     | 18.5                         | 14.25    |     |     |      |      |
|  |  |  | MM 667                      | 521  | 832      | 489                           | 451      | 470      | 470                          | 362      |     |     |      |      |
|  |  |  | <b>RTA 00</b>               | 2 per carton (prix et caractéristiques pour un siège uniquement) |          |                               |          |          |                              |          |     |     |      |      |
| <b>Prix courant</b>  |  |  |                             |  |          |                               |          |          |                              |          |     |     |      |      |
|  |  |  | <b>R5NPPG</b>               | 379  |          |                               |          |          |                              |          |     |     |      |      |
|  |  |  | <b>R5NPPC</b>               | 429  |          |                               |          |          |                              |          |     |     |      |      |
|  |  |  | <b>DIMENSIONS HORS TOUT</b> |  |          | <b>DIMENSIONS DE L'ASSISE</b> |          |          | <b>DIMENSIONS DU DOSSIER</b> |          |     |     |      |      |
|  |  |  | <b>L</b>                    | <b>P</b>   | <b>H</b> | <b>L</b>                      | <b>P</b> | <b>H</b> | <b>L</b>                     | <b>H</b> |     |     |      |      |
|  |  |  | PO 22                       | 20.5   | 32.75    | 19.25                         | 17.75    | 17.5     | 18.5                         | 15.25    |     |     |      |      |
|  |  |  | MM 559                      | 521  | 832      | 489                           | 451      | 445      | 470                          | 387      |     |     |      |      |
|  |  |  | <b>RTA 00</b>               | 2 per carton (prix et caractéristiques pour un siège uniquement) |          |                               |          |          |                              |          |     |     |      |      |
|  <p><b>Chaise, assise et dossier en polypropylène</b><br/>                     TFC : s.o.<br/>                     Poids unitaire : 16 LB   7.3 KG<br/>                     Poids - boîte : 20 LB   9.07 KG<br/>                     Volume - boîte : 13.75 PP<sup>3</sup>   0.38 M<sup>3</sup></p>   | <p>On peut empiler jusqu'à 5 sièges au sol.<br/>                     On peut empiler jusqu'à 10 sièges sur le chariot.</p> | <p><b>R5NPPG</b><br/>patins</p> <p><b>R5NPPC</b><br/>roulettes</p> | 519                         | 543  | 563      | 587                           | 625      | 660      | 695                          | 726      | 764 | 800 | 849  | 918  |
|  |  |  | 569                         | 593  | 613      | 637                           | 675      | 710      | 745                          | 776      | 814 | 850 | 899  | 968  |
|  |  |  | <b>DIMENSIONS HORS TOUT</b> |  |          | <b>DIMENSIONS DE L'ASSISE</b> |          |          | <b>DIMENSIONS DU DOSSIER</b> |          |     |     |      |      |
|  |  |  | <b>L</b>                    | <b>P</b>   | <b>H</b> | <b>L</b>                      | <b>P</b> | <b>H</b> | <b>L</b>                     | <b>H</b> |     |     |      |      |
|  |  |  | PO 22                       | 20.5   | 32.75    | 19.25                         | 17.75    | 18.5     | 18.5                         | 14.25    |     |     |      |      |
|  |  |  | MM 559                      | 521  | 832      | 489                           | 451      | 470      | 470                          | 362      |     |     |      |      |
|  |  |  | <b>RTA 00</b>               | 2 per carton (prix et caractéristiques pour un siège uniquement) |          |                               |          |          |                              |          |     |     |      |      |
| <b>Prix courant</b>  |  |  |                             |  |          |                               |          |          |                              |          |     |     |      |      |
|  |  |  | <b>R6APP</b>                | 518  |          |                               |          |          |                              |          |     |     |      |      |
|  |  |  | <b>DIMENSIONS HORS TOUT</b> |  |          | <b>DIMENSIONS DE L'ASSISE</b> |          |          | <b>DIMENSIONS DU DOSSIER</b> |          |     |     |      |      |
|  |  |  | <b>L</b>                    | <b>P</b>   | <b>H</b> | <b>L</b>                      | <b>P</b> | <b>H</b> | <b>L</b>                     | <b>H</b> |     |     |      |      |
|  |  |  | PO 26.25                    | 21.5   | 32.75    | 19.25                         | 17.75    | 17.5     | 18.5                         | 15.25    |     |     |      |      |
|  |  |  | MM 667                      | 546  | 832      | 489                           | 451      | 445      | 470                          | 387      |     |     |      |      |
|  |  |  | <b>RTA 00</b>               | 2 per carton (prix et caractéristiques pour un siège uniquement) |          |                               |          |          |                              |          |     |     |      |      |
|  <p><b>Chaise, assise rembourrée et dossier en polypropylène</b><br/>                     TFC : 0.75 V.   0.69 M<br/>                     Poids unitaire : 16 LB   7.3 KG<br/>                     Poids - boîte : 20 LB   9.07 KG<br/>                     Volume - boîte : 13.75 PP<sup>3</sup>   0.38 M<sup>3</sup></p>                         | <p>On peut empiler jusqu'à 5 sièges au sol.<br/>                     On peut empiler jusqu'à 10 sièges sur le chariot.</p> | <p><b>R6APP</b><br/>patins</p> <p><b>R6APU</b><br/>roulettes</p>   | 519                         | 543  | 563      | 587                           | 625      | 660      | 695                          | 726      | 764 | 800 | 849  | 918  |
|  |  |  | 569                         | 593  | 613      | 637                           | 675      | 710      | 745                          | 776      | 814 | 850 | 899  | 968  |
|  |  |  | <b>DIMENSIONS HORS TOUT</b> |  |          | <b>DIMENSIONS DE L'ASSISE</b> |          |          | <b>DIMENSIONS DU DOSSIER</b> |          |     |     |      |      |
|  |  |  | <b>L</b>                    | <b>P</b>   | <b>H</b> | <b>L</b>                      | <b>P</b> | <b>H</b> | <b>L</b>                     | <b>H</b> |     |     |      |      |
|  |  |  | PO 22                       | 20.5   | 32.75    | 19.25                         | 17.75    | 18.5     | 18.5                         | 14.25    |     |     |      |      |
|  |  |  | MM 559                      | 521  | 832      | 489                           | 451      | 470      | 470                          | 362      |     |     |      |      |
|  |  |  | <b>RTA 00</b>               | 2 per carton (prix et caractéristiques pour un siège uniquement) |          |                               |          |          |                              |          |     |     |      |      |
| <b>Prix courant</b>  |  |  |                             |  |          |                               |          |          |                              |          |     |     |      |      |
|  |  |  | <b>R6APP</b>                | 518  |          |                               |          |          |                              |          |     |     |      |      |
|  |  |  | <b>DIMENSIONS HORS TOUT</b> |  |          | <b>DIMENSIONS DE L'ASSISE</b> |          |          | <b>DIMENSIONS DU DOSSIER</b> |          |     |     |      |      |
|  |  |  | <b>L</b>                    | <b>P</b>   | <b>H</b> | <b>L</b>                      | <b>P</b> | <b>H</b> | <b>L</b>                     | <b>H</b> |     |     |      |      |
|  |  |  | PO 26.25                    | 21.5   | 32.75    | 19.25                         | 17.75    | 17.5     | 18.5                         | 15.25    |     |     |      |      |
|  |  |  | MM 667                      | 546  | 832      | 489                           | 451      | 445      | 470                          | 387      |     |     |      |      |
|  |  |  | <b>RTA 00</b>               | 2 per carton (prix et caractéristiques pour un siège uniquement) |          |                               |          |          |                              |          |     |     |      |      |
|  <p><b>Fauteuil, assise et dossier en polypropylène – piétement monobloc</b><br/>                     TFC : s.o.<br/>                     Poids unitaire : 18 LB   8.2 KG<br/>                     Poids - boîte : 22.25 LB   10.09 KG<br/>                     Volume - boîte : 15.5 PP<sup>3</sup>   0.43 M<sup>3</sup></p>                     | <p>On peut empiler jusqu'à 5 sièges au sol.<br/>                     On peut empiler jusqu'à 10 sièges sur le chariot.</p> | <p><b>R6APP</b><br/>patins</p> <p><b>R6APU</b><br/>roulettes</p>   | 658                         | 682  | 702      | 726                           | 764      | 799      | 834                          | 865      | 903 | 939 | 988  | 1057 |
|  |  |  | 658                         | 682  | 702      | 726                           | 764      | 799      | 834                          | 865      | 903 | 939 | 988  | 1057 |
|  |  |  | <b>DIMENSIONS HORS TOUT</b> |  |          | <b>DIMENSIONS DE L'ASSISE</b> |          |          | <b>DIMENSIONS DU DOSSIER</b> |          |     |     |      |      |
|  |  |  | <b>L</b>                    | <b>P</b>   | <b>H</b> | <b>L</b>                      | <b>P</b> | <b>H</b> | <b>L</b>                     | <b>H</b> |     |     |      |      |
|  |  |  | PO 26.25                    | 21.5   | 32.75    | 19.25                         | 17.75    | 18.5     | 18.5                         | 14.25    |     |     |      |      |
|  |  |  | MM 667                      | 546  | 832      | 489                           | 451      | 470      | 470                          | 362      |     |     |      |      |
|  |  |  | <b>RTA 00</b>               | 2 per carton (prix et caractéristiques pour un siège uniquement) |          |                               |          |          |                              |          |     |     |      |      |
|  <p><b>Fauteuil, assise rembourrée et dossier en polypropylène – piétement monobloc</b><br/>                     TFC : 0.75 V.   0.69 M<br/>                     Poids unitaire : 20 LB   9.1 KG<br/>                     Poids - boîte : 24.25 LB   11 KG<br/>                     Volume - boîte : 15.5 PP<sup>3</sup>   0.43 M<sup>3</sup></p> | <p>On peut empiler jusqu'à 5 sièges au sol.<br/>                     On peut empiler jusqu'à 10 sièges sur le chariot.</p> | <p><b>R6APP</b><br/>patins</p> <p><b>R6APU</b><br/>roulettes</p>   | 658                         | 682  | 702      | 726                           | 764      | 799      | 834                          | 865      | 903 | 939 | 988  | 1057 |
|  |  |  | 658                         | 682  | 702      | 726                           | 764      | 799      | 834                          | 865      | 903 | 939 | 988  | 1057 |
|  |  |  | <b>DIMENSIONS HORS TOUT</b> |  |          | <b>DIMENSIONS DE L'ASSISE</b> |          |          | <b>DIMENSIONS DU DOSSIER</b> |          |     |     |      |      |
|  |  |  | <b>L</b>                    | <b>P</b>   | <b>H</b> | <b>L</b>                      | <b>P</b> | <b>H</b> | <b>L</b>                     | <b>H</b> |     |     |      |      |
|  |  |  | PO 26.25                    | 21.5   | 32.75    | 19.25                         | 17.75    | 18.5     | 18.5                         | 14.25    |     |     |      |      |
|  |  |  | MM 667                      | 546  | 832      | 489                           | 451      | 470      | 470                          | 362      |     |     |      |      |
|  |  |  | <b>RTA 00</b>               | 2 per carton (prix et caractéristiques pour un siège uniquement) |          |                               |          |          |                              |          |     |     |      |      |

DESCRIPTION CARACTÉRISTIQUES MODÈLE GRADES DE TEXTILE DE SÉRIE



**R6NPP**

Chaise, assise et dossier en polypropylène – piétement monobloc

TFC : s.o.  
Poids unitaire : 16 LB | 7.3 KG  
Poids - boîte : 20 LB | 9.07 KG  
Volume - boîte : 13.75 P<sup>3</sup> | 0.38 M<sup>3</sup>

On peut empiler jusqu'à 5 sièges au sol.  
On peut empiler jusqu'à 10 sièges sur le chariot.

Prix courant

**R6NPP** 407

| DIMENSIONS HORS TOUT |   |   | DIMENSIONS DE L'ASSISE |   |   | DIMENSIONS DU DOSSIER |   |
|----------------------|---|---|------------------------|---|---|-----------------------|---|
| L                    | P | H | L                      | P | H | L                     | H |

|    |     |      |       |       |       |      |      |       |
|----|-----|------|-------|-------|-------|------|------|-------|
| PO | 22  | 21.5 | 32.75 | 19.25 | 17.75 | 17.5 | 18.5 | 15.25 |
| MM | 559 | 546  | 832   | 489   | 451   | 445  | 470  | 387   |

**RTA 00** 2 per carton (prix et caractéristiques pour un siège uniquement)

|              |     |     |     |     |     |     |     |     |     |     |     |     |
|--------------|-----|-----|-----|-----|-----|-----|-----|-----|-----|-----|-----|-----|
|              | 1   | 2   | 3   | 4   | 5   | 6   | 7   | 8   | 9   | 10  | 11  | 12  |
| <b>R6NPU</b> | 547 | 571 | 591 | 615 | 653 | 688 | 723 | 754 | 792 | 828 | 877 | 946 |

| DIMENSIONS HORS TOUT |   |   | DIMENSIONS DE L'ASSISE |   |   | DIMENSIONS DU DOSSIER |   |
|----------------------|---|---|------------------------|---|---|-----------------------|---|
| L                    | P | H | L                      | P | H | L                     | H |

|    |     |      |       |       |       |      |      |       |
|----|-----|------|-------|-------|-------|------|------|-------|
| PO | 22  | 21.5 | 32.75 | 19.25 | 17.75 | 18.5 | 18.5 | 14.25 |
| MM | 559 | 546  | 832   | 489   | 451   | 470  | 470  | 362   |

**RTA 00** 2 per carton (prix et caractéristiques pour un siège uniquement)



Chaise, assise rembourrée et dossier en polypropylène – piétement monobloc

TFC : 0.75 V. | 0.69 M  
Poids unitaire : 18 LB | 8.2 KG  
Poids - boîte : 22 LB | 9.98 KG  
Volume - boîte : 13.75 P<sup>3</sup> | 0.38 M<sup>3</sup>

On peut empiler jusqu'à 5 sièges au sol.  
On peut empiler jusqu'à 10 sièges sur le chariot.

Prix courant

**R5CSAPP** 610

| DIMENSIONS HORS TOUT |   |   | DIMENSIONS DE L'ASSISE |   |   | DIMENSIONS DU DOSSIER |   |
|----------------------|---|---|------------------------|---|---|-----------------------|---|
| L                    | P | H | L                      | P | H | L                     | H |

|    |       |       |       |       |       |       |      |       |
|----|-------|-------|-------|-------|-------|-------|------|-------|
| PO | 26.25 | 21.75 | 38.25 | 19.25 | 17.75 | 23.75 | 18.5 | 15.25 |
| MM | 667   | 552   | 972   | 489   | 451   | 603   | 470  | 387   |

**RTA 00** 2 per carton (prix et caractéristiques pour un siège uniquement)

|                |     |     |     |     |     |     |     |     |     |      |      |      |
|----------------|-----|-----|-----|-----|-----|-----|-----|-----|-----|------|------|------|
|                | 1   | 2   | 3   | 4   | 5   | 6   | 7   | 8   | 9   | 10   | 11   | 12   |
| <b>R5CSAPU</b> | 750 | 774 | 794 | 818 | 856 | 891 | 926 | 957 | 995 | 1031 | 1080 | 1149 |

| DIMENSIONS HORS TOUT |   |   | DIMENSIONS DE L'ASSISE |   |   | DIMENSIONS DU DOSSIER |   |
|----------------------|---|---|------------------------|---|---|-----------------------|---|
| L                    | P | H | L                      | P | H | L                     | H |

|    |       |       |       |       |       |       |      |       |
|----|-------|-------|-------|-------|-------|-------|------|-------|
| PO | 26.25 | 21.75 | 38.25 | 19.25 | 17.75 | 24.75 | 18.5 | 14.25 |
| MM | 667   | 552   | 972   | 489   | 451   | 629   | 470  | 362   |

**RTA 00** 2 per carton (prix et caractéristiques pour un siège uniquement)



Tabouret de comptoir avec accoudoirs, assise et dossier en polypropylène

TFC : s.o.  
Poids unitaire : 22 LB | 10 KG  
Poids - boîte : 26.25 LB | 11.91 KG  
Volume - boîte : 19.75 P<sup>3</sup> | 0.55 M<sup>3</sup>

On peut empiler jusqu'à 5 sièges au sol.



Tabouret de comptoir avec accoudoirs, assise rembourrée et dossier en polypropylène

TFC : 0.75 V. | 0.69 M  
Poids unitaire : 24 LB | 10.9 KG  
Poids - boîte : 28.25 LB | 12.81 KG  
Volume - boîte : 19.75 P<sup>3</sup> | 0.55 M<sup>3</sup>

On peut empiler jusqu'à 5 sièges au sol.

Prix courant

**R5CSNPP** 499

| DIMENSIONS HORS TOUT |   |   | DIMENSIONS DE L'ASSISE |   |   | DIMENSIONS DU DOSSIER |   |
|----------------------|---|---|------------------------|---|---|-----------------------|---|
| L                    | P | H | L                      | P | H | L                     | H |

|    |     |       |       |       |       |       |      |       |
|----|-----|-------|-------|-------|-------|-------|------|-------|
| PO | 22  | 21.75 | 38.25 | 19.25 | 17.75 | 23.75 | 18.5 | 15.25 |
| MM | 559 | 552   | 972   | 489   | 451   | 603   | 470  | 387   |







**RTA 00** 2 per carton (prix et caractéristiques pour un siège uniquement)



Tabouret de comptoir sans accoudoirs, assise et dossier en polypropylène

TFC : s.o.  
Poids unitaire : 20 LB | 9.1 KG  
Poids - boîte : 24 LB | 10.89 KG  
Volume - boîte : 17.5 P<sup>3</sup> | 0.49 M<sup>3</sup>

On peut empiler jusqu'à 5 sièges au sol.

| DESCRIPTION   | CARACTÉRISTIQUES | MODÈLE         | GRADES DE TEXTILE DE SÉRIE |  |  |       |                               |       |       |                              |       |     |      |      |      |      |  |  |
|---|------------------|----------------|----------------------------|--|--|-------|-------------------------------|-------|-------|------------------------------|-------|-----|------|------|------|------|--|--|
|   |                  |                | 1                          | 2  | 3  | 4     | 5                             | 6     | 7     | 8                            | 9     | 10  | 11   | 12   |      |      |  |  |
|  <p><b>Tabouret de comptoir sans accoudoirs, assise rembourrée et dossier en polypropylène</b><br/>                     TFC : 0.75 V.   0.69 M<br/>                     Poids unitaire : 22 LB   10 KG<br/>                     Poids - boîte : 26 LB   11.79 KG<br/>                     Volume - boîte : 17.5 P<sup>3</sup>   0.49 M<sup>3</sup></p> <p>On peut empiler jusqu'à 5 sièges au sol.</p>     |                  | <b>R5CSNPU</b> | 639                        | 663  | 683  | 707   | 745                           | 780   | 815   | 846                          | 884   | 920 | 969  | 1038 |      |      |  |  |
|   |                  |                |                            | <b>DIMENSIONS HORS TOUT</b>                                      |  |       | <b>DIMENSIONS DE L'ASSISE</b> |       |       | <b>DIMENSIONS DU DOSSIER</b> |       |     |      |      |      |      |  |  |
|   |                  |                |                            | L  | P  | H     | L                             | P     | H     | L                            | H     |     |      |      |      |      |  |  |
|   |                  |                |                            | PO 22  | 21.75  | 38.25 | 19.25                         | 17.75 | 24.75 | 18.5                         | 14.25 |     |      |      |      |      |  |  |
|   |                  |                |                            | MM 559   | 552  | 972   | 489                           | 451   | 629   | 470                          | 362   |     |      |      |      |      |  |  |
|   |                  |                |                            | <b>RTA 00</b>  | 2 per carton (prix et caractéristiques pour un siège uniquement) |       |                               |       |       |                              |       |     |      |      |      |      |  |  |
|   |                  |                |                            | <b>Prix courant</b>  |  |       |                               |       |       |                              |       |     |      |      |      |      |  |  |
|   |                  |                |                            | <b>R5BSAPP</b>   | 630  |       |                               |       |       |                              |       |     |      |      |      |      |  |  |
|   |                  |                |                            | <b>DIMENSIONS HORS TOUT</b>                                      |  |       | <b>DIMENSIONS DE L'ASSISE</b> |       |       | <b>DIMENSIONS DU DOSSIER</b> |       |     |      |      |      |      |  |  |
|   |                  |                |                            | L  | P  | H     | L                             | P     | H     | L                            | H     |     |      |      |      |      |  |  |
|   |                  |                | PO 26.25                   | 21.75  | 43.25  | 19.25 | 17.75                         | 28.75 | 18.5  | 15.25                        |       |     |      |      |      |      |  |  |
|   |                  |                | MM 667                     | 552  | 1099   | 489   | 451                           | 730   | 470   | 387                          |       |     |      |      |      |      |  |  |
|   |                  |                | <b>RTA 00</b>              | 2 per carton (prix et caractéristiques pour un siège uniquement) |  |       |                               |       |       |                              |       |     |      |      |      |      |  |  |
|  <p><b>Tabouret de bar sans accoudoirs, assise et dossier en polypropylène</b><br/>                     TFC : s.o.<br/>                     Poids unitaire : 23 LB   10.5 KG<br/>                     Poids - boîte : 27.25 LB   12.36 KG<br/>                     Volume - boîte : 19.75 P<sup>3</sup>   0.55 M<sup>3</sup></p> <p>On peut empiler jusqu'à 5 sièges au sol.</p>                           |                  |                |                            |  |  |       |                               |       |       |                              |       |     |      |      |      |      |  |  |
|   |                  |                |                            | <b>DIMENSIONS HORS TOUT</b>                                      |  |       | <b>DIMENSIONS DE L'ASSISE</b> |       |       | <b>DIMENSIONS DU DOSSIER</b> |       |     |      |      |      |      |  |  |
|   |                  |                |                            | L  | P  | H     | L                             | P     | H     | L                            | H     |     |      |      |      |      |  |  |
|   |                  |                |                            | PO 26.25   | 21.75  | 43.25 | 19.25                         | 17.75 | 28.75 | 18.5                         | 15.25 |     |      |      |      |      |  |  |
|   |                  |                |                            | MM 667   | 552  | 1099  | 489                           | 451   | 730   | 470                          | 387   |     |      |      |      |      |  |  |
|   |                  |                |                            | <b>RTA 00</b>  | 2 per carton (prix et caractéristiques pour un siège uniquement) |       |                               |       |       |                              |       |     |      |      |      |      |  |  |
|   |                  |                |                            | <b>Prix courant</b>  |  |       |                               |       |       |                              |       |     |      |      |      |      |  |  |
|   |                  |                |                            | <b>R5BSAPP</b>   | 630  |       |                               |       |       |                              |       |     |      |      |      |      |  |  |
|   |                  |                |                            | <b>DIMENSIONS HORS TOUT</b>                                      |  |       | <b>DIMENSIONS DE L'ASSISE</b> |       |       | <b>DIMENSIONS DU DOSSIER</b> |       |     |      |      |      |      |  |  |
|   |                  |                |                            | L  | P  | H     | L                             | P     | H     | L                            | H     |     |      |      |      |      |  |  |
|   |                  |                | PO 26.25                   | 21.75  | 43.25  | 19.25 | 17.75                         | 28.75 | 18.5  | 15.25                        |       |     |      |      |      |      |  |  |
|   |                  |                | MM 667                     | 552  | 1099   | 489   | 451                           | 730   | 470   | 387                          |       |     |      |      |      |      |  |  |
|   |                  |                | <b>RTA 00</b>              | 2 per carton (prix et caractéristiques pour un siège uniquement) |  |       |                               |       |       |                              |       |     |      |      |      |      |  |  |
|  <p><b>Tabouret de bar sans accoudoirs, assise rembourrée et dossier en polypropylène</b><br/>                     TFC : 0.75 V.   0.69 M<br/>                     Poids unitaire : 25 LB   11.4 KG<br/>                     Poids - boîte : 29.25 LB   13.27 KG<br/>                     Volume - boîte : 19.75 P<sup>3</sup>   0.55 M<sup>3</sup></p> <p>On peut empiler jusqu'à 5 sièges au sol.</p>    |                  |                |                            |  |  |       |                               |       |       |                              |       |     |      |      |      |      |  |  |
|   |                  |                |                            | <b>DIMENSIONS HORS TOUT</b>                                      |  |       | <b>DIMENSIONS DE L'ASSISE</b> |       |       | <b>DIMENSIONS DU DOSSIER</b> |       |     |      |      |      |      |  |  |
|   |                  |                |                            | L  | P  | H     | L                             | P     | H     | L                            | H     |     |      |      |      |      |  |  |
|   |                  |                |                            | PO 26.25   | 21.75  | 43.25 | 19.25                         | 17.75 | 29.75 | 18.5                         | 14.25 |     |      |      |      |      |  |  |
|   |                  |                |                            | MM 667   | 552  | 1099  | 489                           | 451   | 756   | 470                          | 362   |     |      |      |      |      |  |  |
|   |                  |                |                            | <b>RTA 00</b>  | 2 per carton (prix et caractéristiques pour un siège uniquement) |       |                               |       |       |                              |       |     |      |      |      |      |  |  |
|   |                  |                |                            | <b>Prix courant</b>  |  |       |                               |       |       |                              |       |     |      |      |      |      |  |  |
|   |                  |                |                            | <b>R5BSAPU</b>   | 770  | 794   | 814                           | 838   | 876   | 911                          | 946   | 977 | 1015 | 1051 | 1100 | 1169 |  |  |
|   |                  |                |                            | <b>DIMENSIONS HORS TOUT</b>                                      |  |       | <b>DIMENSIONS DE L'ASSISE</b> |       |       | <b>DIMENSIONS DU DOSSIER</b> |       |     |      |      |      |      |  |  |
|   |                  |                |                            | L  | P  | H     | L                             | P     | H     | L                            | H     |     |      |      |      |      |  |  |
|   |                  |                | PO 26.25                   | 21.75  | 43.25  | 19.25 | 17.75                         | 29.75 | 18.5  | 14.25                        |       |     |      |      |      |      |  |  |
|   |                  |                | MM 667                     | 552  | 1099   | 489   | 451                           | 756   | 470   | 362                          |       |     |      |      |      |      |  |  |
|   |                  |                | <b>RTA 00</b>              | 2 per carton (prix et caractéristiques pour un siège uniquement) |  |       |                               |       |       |                              |       |     |      |      |      |      |  |  |
|  <p><b>Tabouret de bar sans accoudoirs, assise et dossier en polypropylène</b><br/>                     TFC : s.o.<br/>                     Poids unitaire : 19.5 LB   8.9 KG<br/>                     Poids - boîte : 23.75 LB   10.77 KG<br/>                     Volume - boîte : 19.75 P<sup>3</sup>   0.55 M<sup>3</sup></p> <p>On peut empiler jusqu'à 5 sièges au sol.</p>                        |                  |                |                            |  |  |       |                               |       |       |                              |       |     |      |      |      |      |  |  |
|   |                  |                |                            | <b>DIMENSIONS HORS TOUT</b>                                      |  |       | <b>DIMENSIONS DE L'ASSISE</b> |       |       | <b>DIMENSIONS DU DOSSIER</b> |       |     |      |      |      |      |  |  |
|   |                  |                |                            | L  | P  | H     | L                             | P     | H     | L                            | H     |     |      |      |      |      |  |  |
|   |                  |                |                            | PO 26.25   | 21.75  | 43.25 | 19.25                         | 17.75 | 28.75 | 18.5                         | 15.25 |     |      |      |      |      |  |  |
|   |                  |                |                            | MM 667   | 552  | 1099  | 489                           | 451   | 730   | 470                          | 387   |     |      |      |      |      |  |  |
|   |                  |                |                            | <b>RTA 00</b>  | 2 per carton (prix et caractéristiques pour un siège uniquement) |       |                               |       |       |                              |       |     |      |      |      |      |  |  |
|   |                  |                |                            | <b>Prix courant</b>  |  |       |                               |       |       |                              |       |     |      |      |      |      |  |  |
|   |                  |                |                            | <b>R5BSNPP</b>   | 519  |       |                               |       |       |                              |       |     |      |      |      |      |  |  |
|   |                  |                |                            | <b>DIMENSIONS HORS TOUT</b>                                      |  |       | <b>DIMENSIONS DE L'ASSISE</b> |       |       | <b>DIMENSIONS DU DOSSIER</b> |       |     |      |      |      |      |  |  |
|   |                  |                |                            | L  | P  | H     | L                             | P     | H     | L                            | H     |     |      |      |      |      |  |  |
|   |                  |                | PO 26.25                   | 21.75  | 43.25  | 19.25 | 17.75                         | 28.75 | 18.5  | 15.25                        |       |     |      |      |      |      |  |  |
|   |                  |                | MM 667                     | 552  | 1099   | 489   | 451                           | 730   | 470   | 387                          |       |     |      |      |      |      |  |  |
|   |                  |                | <b>RTA 00</b>              | 2 per carton (prix et caractéristiques pour un siège uniquement) |  |       |                               |       |       |                              |       |     |      |      |      |      |  |  |
|  <p><b>Tabouret de bar sans accoudoirs, assise rembourrée et dossier en polypropylène</b><br/>                     TFC : 0.75 V.   0.69 M<br/>                     Poids unitaire : 21.5 LB   9.8 KG<br/>                     Poids - boîte : 25.75 LB   11.68 KG<br/>                     Volume - boîte : 19.75 P<sup>3</sup>   0.55 M<sup>3</sup></p> <p>On peut empiler jusqu'à 5 sièges au sol.</p> |                  |                |                            |  |  |       |                               |       |       |                              |       |     |      |      |      |      |  |  |
|   |                  |                |                            | <b>DIMENSIONS HORS TOUT</b>                                      |  |       | <b>DIMENSIONS DE L'ASSISE</b> |       |       | <b>DIMENSIONS DU DOSSIER</b> |       |     |      |      |      |      |  |  |
|   |                  |                |                            | L  | P  | H     | L                             | P     | H     | L                            | H     |     |      |      |      |      |  |  |
|   |                  |                |                            | PO 26.25   | 21.75  | 43.25 | 19.25                         | 17.75 | 29.75 | 18.5                         | 14.25 |     |      |      |      |      |  |  |
|   |                  |                |                            | MM 667   | 552  | 1099  | 489                           | 451   | 756   | 470                          | 362   |     |      |      |      |      |  |  |
|   |                  |                |                            | <b>RTA 00</b>  | 2 per carton (prix et caractéristiques pour un siège uniquement) |       |                               |       |       |                              |       |     |      |      |      |      |  |  |
|   |                  |                |                            | <b>Prix courant</b>  |  |       |                               |       |       |                              |       |     |      |      |      |      |  |  |
|   |                  |                |                            | <b>R5BSNPU</b>   | 659  | 683   | 703                           | 727   | 765   | 800                          | 835   | 866 | 904  | 940  | 989  | 1058 |  |  |
|   |                  |                |                            | <b>DIMENSIONS HORS TOUT</b>                                      |  |       | <b>DIMENSIONS DE L'ASSISE</b> |       |       | <b>DIMENSIONS DU DOSSIER</b> |       |     |      |      |      |      |  |  |
|   |                  |                |                            | L  | P  | H     | L                             | P     | H     | L                            | H     |     |      |      |      |      |  |  |
|   |                  |                | PO 26.25                   | 21.75  | 43.25  | 19.25 | 17.75                         | 29.75 | 18.5  | 14.25                        |       |     |      |      |      |      |  |  |
|   |                  |                | MM 667                     | 552  | 1099   | 489   | 451                           | 756   | 470   | 362                          |       |     |      |      |      |      |  |  |
|   |                  |                | <b>RTA 00</b>              | 2 per carton (prix et caractéristiques pour un siège uniquement) |  |       |                               |       |       |                              |       |     |      |      |      |      |  |  |
|  <p><b>Chariot</b><br/>                     TFC : s.o.<br/>                     Poids unitaire : 15 LB   6.8 KG<br/>                     Poids - boîte : 18 LB   8.16 KG<br/>                     Volume - boîte : 4.4 P<sup>3</sup>   0.12 M<sup>3</sup></p>  |                  |                |                            |  |  |       |                               |       |       |                              |       |     |      |      |      |      |  |  |
|   |                  |                |                            | <b>DIMENSIONS HORS TOUT</b>                                      |  |       | <b>DIMENSIONS DE L'ASSISE</b> |       |       | <b>DIMENSIONS DU DOSSIER</b> |       |     |      |      |      |      |  |  |
|   |                  |                |                            | L  | P  | H     | L                             | P     | H     | L                            | H     |     |      |      |      |      |  |  |
|   |                  |                |                            | PO 23.75   | 21.25  | 12.25 | -                             | -     | -     | -                            | -     |     |      |      |      |      |  |  |
|   |                  |                |                            | MM 603   | 540  | 311   | -                             | -     | -     | -                            | -     |     |      |      |      |      |  |  |
|   |                  |                |                            | <b>RTA 00</b>  | 1 per carton   |       |                               |       |       |                              |       |     |      |      |      |      |  |  |
|   |                  |                |                            | <b>Prix courant</b>  |  |       |                               |       |       |                              |       |     |      |      |      |      |  |  |
|   |                  |                |                            | <b>RDOL</b>  | 480  |       |                               |       |       |                              |       |     |      |      |      |      |  |  |
|   |                  |                |                            | <b>DIMENSIONS HORS TOUT</b>                                      |  |       | <b>DIMENSIONS DE L'ASSISE</b> |       |       | <b>DIMENSIONS DU DOSSIER</b> |       |     |      |      |      |      |  |  |
|   |                  |                |                            | L  | P  | H     | L                             | P     | H     | L                            | H     |     |      |      |      |      |  |  |
|   |                  |                | PO 23.75                   | 21.25  | 12.25  | -     | -                             | -     | -     | -                            |       |     |      |      |      |      |  |  |
|   |                  |                | MM 603                     | 540  | 311  | -     | -                             | -     | -     | -                            |       |     |      |      |      |      |  |  |
|   |                  |                | <b>RTA 00</b>              | 1 per carton   |  |       |                               |       |       |                              |       |     |      |      |      |      |  |  |

ROMA IMBRICABLE



modèle 1898

modèle 1908

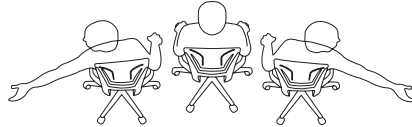

(modèles 1890, 1890L, 1900, 1900L)

D'une construction souple et flexible, le dossier moyen en polypropylène et celui garni de tissu offrent un soutien sur mesure qui aide à promouvoir un sain alignement dorsal tout en rehaussant le confort lorsqu'un utilisateur, en position assise, bouge ou tend le bras.

CARACTÉRISTIQUES DE SÉRIE

- Élegante, polyvalente et abordable, la gamme Roma propose toute une famille de sièges aux lignes épurées.
- Le dossier se décline en trois styles distincts, soit en tissu maillé, en polypropylène perforé souple ou en polypropylène en treillis alvéolaire.
- Une housse en tissu (1909) se commande séparément et se glisse aisément sur le dossier. Pour dossiers en polypropylène uniquement.
- Les modèles à dossier en polypropylène flexible, offert en noir uniquement, intègrent un soutien lombaire conçu pour suivre les mouvements de l'utilisateur.
- Les sièges s'imbriquent à l'horizontale pour faciliter le rangement. Il suffit de basculer l'assise vers le haut et d'imbriquer les sièges à l'horizontale en les roulant, un peu comme des paniers d'épicerie.
- Lorsque les sièges sont imbriqués à l'horizontale, chaque siège ajoute 8 po (203 mm) à la profondeur.
- Des accoudoirs à manchons en uréthane durable et doux au toucher sont de série pour la gamme.
- Le bâti des sièges imbricables est offert dans un fini noir (**TBL**), ombre (**TSH**) ou tungstène (**TTU**).
- Des roulettes (**C1**) à doubles galets pour planchers à moquette sont de série.
- Choix de rembourrage : tissus, vinyles ou cuirs. Les modèles garnis d'un vinyle ou cuir peuvent présenter des piqûres sur les coussins d'assise ou de dossier, s'il y a lieu.
- Les modèles garnis d'un cuir présentent une assise avec une couture arrondie à l'arrière.

CARACTÉRISTIQUES EN OPTION

- Le tissu maillé offert pour le dossier se décline en six teintes, soit en feuille d'automne (AO), crème de cassis (FB), minuit (MB), brindille (SG), bleu de Capri (SB) et grisaille (WG).
- Un fini chromé est offert en option pour le bâti. Préciser (**CHM**). Ajouter 26 \$.
- Pour des planchers à revêtement dur, commander des roulettes (**C9R**). Ajouter 17 \$.
- Se reporter à la page 67 pour les sièges non imbricables et les tabourets Roma.

DESCRIPTION

CARACTÉRISTIQUES

MODÈLE

GRADES DE TEXTILE DE SÉRIE



Piqûres sur le cuir

Chaise imbricable à DM en treillis alvéolaire

TFC : 1 V. | 0.91 M  
Poids unitaire : 22 LB | 10 KG  
Poids - boîte : 30 LB | 13.61 KG  
Volume - boîte : 15.5 PP³ | 0.43 M³

Caractéristiques ergonomiques :  
M, N

|             | 1   | 2   | 3   | 4   | 5   | 6   | 7   | 8   | 9   | 10   | 11   | 12   |
|-------------|-----|-----|-----|-----|-----|-----|-----|-----|-----|------|------|------|
| <b>1888</b> | 625 | 657 | 684 | 715 | 766 | 813 | 860 | 901 | 952 | 1000 | 1065 | 1157 |

|    | DIMENSIONS HORS TOUT |      |     | DIMENSIONS DE L'ASSISE |     |     | DIMENSIONS DU DOSSIER |     |  |
|----|----------------------|------|-----|------------------------|-----|-----|-----------------------|-----|--|
|    | L                    | P    | H   | L                      | P   | H   | L                     | H   |  |
| PO | 24,5                 | 23,5 | 36  | 19,5                   | 17  | 18  | 18,5                  | 18  |  |
| MM | 622                  | 597  | 914 | 495                    | 432 | 457 | 470                   | 457 |  |

**RTA 00** 1 par boîte



Piqûres sur le cuir

Chaise imbricable à DM en tissu maillé

TFC : 1 V. | 0.91 M  
Poids unitaire : 22 LB | 10 KG  
Poids - boîte : 30 LB | 13.61 KG  
Volume - boîte : 15.5 PP³ | 0.43 M³

Caractéristiques ergonomiques :  
M, N

|             | 1   | 2   | 3   | 4   | 5   | 6   | 7   | 8   | 9   | 10  | 11   | 12   |
|-------------|-----|-----|-----|-----|-----|-----|-----|-----|-----|-----|------|------|
| <b>1889</b> | 593 | 625 | 652 | 683 | 734 | 781 | 828 | 869 | 920 | 968 | 1033 | 1125 |

|    | DIMENSIONS HORS TOUT |      |     | DIMENSIONS DE L'ASSISE |     |     | DIMENSIONS DU DOSSIER |     |  |
|----|----------------------|------|-----|------------------------|-----|-----|-----------------------|-----|--|
|    | L                    | P    | H   | L                      | P   | H   | L                     | H   |  |
| PO | 24,5                 | 23,5 | 36  | 19,5                   | 17  | 18  | 18,5                  | 18  |  |
| MM | 622                  | 597  | 914 | 495                    | 432 | 457 | 470                   | 457 |  |

**RTA 00** 1 par boîte



Piqûres sur le cuir

Chaise imbricable à DM en polypropylène



TFC : 1 V. | 0.91 M  
Poids unitaire : 22 LB | 10 KG  
Poids - boîte : 30 LB | 13.61 KG  
Volume - boîte : 15.5 PP³ | 0.43 M³

Caractéristiques ergonomiques :  
M, N

|             | 1   | 2   | 3   | 4   | 5   | 6   | 7   | 8   | 9   | 10  | 11   | 12   |
|-------------|-----|-----|-----|-----|-----|-----|-----|-----|-----|-----|------|------|
| <b>1890</b> | 593 | 625 | 652 | 683 | 734 | 781 | 828 | 869 | 920 | 968 | 1033 | 1125 |

|    | DIMENSIONS HORS TOUT |      |     | DIMENSIONS DE L'ASSISE |     |     | DIMENSIONS DU DOSSIER |     |  |
|----|----------------------|------|-----|------------------------|-----|-----|-----------------------|-----|--|
|    | L                    | P    | H   | L                      | P   | H   | L                     | H   |  |
| PO | 24,5                 | 23,5 | 36  | 19,5                   | 17  | 18  | 18,5                  | 18  |  |
| MM | 622                  | 597  | 914 | 495                    | 432 | 457 | 470                   | 457 |  |

**RTA 00** 1 par boîte

| DESCRIPTION   | CARACTÉRISTIQUES                        | MODÈLE                      | GRADES DE TEXTILE DE SÉRIE |          |                               |          |          |                              |          |     |      |      |      |      |  |  |
|---|---|-----------------------------|----------------------------|----------|-------------------------------|----------|----------|------------------------------|----------|-----|------|------|------|------|--|--|
|   |   |                             | 1                          | 2        | 3                             | 4        | 5        | 6                            | 7        | 8   | 9    | 10   | 11   | 12   |  |  |
|  <p><b>Fauteuil imbricable à DM en treillis alvéolaire</b><br/>                     TFC : 1 V.   0.91 M<br/>                     Poids unitaire : 23 LB   10.5 KG<br/>                     Poids - boîte : 31 LB   14.06 KG<br/>                     Volume - boîte : 15.5 PP   0.43 M<sup>3</sup></p> | Caractéristiques ergonomiques :<br>M, N | <b>1898</b>                 | 684                        | 716      | 743                           | 774      | 825      | 872                          | 919      | 960 | 1011 | 1059 | 1124 | 1216 |  |  |
|   |   | <b>DIMENSIONS HORS TOUT</b> |                            |          | <b>DIMENSIONS DE L'ASSISE</b> |          |          | <b>DIMENSIONS DU DOSSIER</b> |          |     |      |      |      |      |  |  |
|   |   | <b>L</b>                    | <b>P</b>                   | <b>H</b> | <b>L</b>                      | <b>P</b> | <b>H</b> | <b>L</b>                     | <b>H</b> |     |      |      |      |      |  |  |
|   |   | PO 24,5                     | 23,5                       | 36       | 19,5                          | 17       | 18       | 18,5                         | 18       |     |      |      |      |      |  |  |
|   |   | MM 622                      | 597                        | 914      | 495                           | 432      | 457      | 470                          | 457      |     |      |      |      |      |  |  |
|   |   | <b>RTA 00</b>               | 1 par boîte                |          |                               |          |          |                              |          |     |      |      |      |      |  |  |
|  <p><b>Fauteuil imbricable à DM en tissu maillé</b><br/>                     TFC : 1 V.   0.91 M<br/>                     Poids unitaire : 23 LB   10.5 KG<br/>                     Poids - boîte : 31 LB   14.06 KG<br/>                     Volume - boîte : 15.5 PP   0.43 M<sup>3</sup></p>        | Caractéristiques ergonomiques :<br>M, N | <b>1899</b>                 | 654                        | 686      | 713                           | 744      | 795      | 842                          | 889      | 930 | 981  | 1029 | 1094 | 1186 |  |  |
|   |   | <b>DIMENSIONS HORS TOUT</b> |                            |          | <b>DIMENSIONS DE L'ASSISE</b> |          |          | <b>DIMENSIONS DU DOSSIER</b> |          |     |      |      |      |      |  |  |
|   |   | <b>L</b>                    | <b>P</b>                   | <b>H</b> | <b>L</b>                      | <b>P</b> | <b>H</b> | <b>L</b>                     | <b>H</b> |     |      |      |      |      |  |  |
|   |   | PO 24,5                     | 23,5                       | 36       | 19,5                          | 17       | 18       | 18,5                         | 18       |     |      |      |      |      |  |  |
|   |   | MM 622                      | 597                        | 914      | 495                           | 432      | 457      | 470                          | 457      |     |      |      |      |      |  |  |
|   |   | <b>RTA 00</b>               | 1 par boîte                |          |                               |          |          |                              |          |     |      |      |      |      |  |  |
|  <p><b>Fauteuil imbricable à DM en polypropylène</b><br/>                     TFC : 1 V.   0.91 M<br/>                     Poids unitaire : 23 LB   10.5 KG<br/>                     Poids - boîte : 31 LB   14.06 KG<br/>                     Volume - boîte : 15.5 PP   0.43 M<sup>3</sup></p>       | Caractéristiques ergonomiques :<br>M, N | <b>1900</b>                 | 654                        | 686      | 713                           | 744      | 795      | 842                          | 889      | 930 | 981  | 1029 | 1094 | 1186 |  |  |
|   |   | <b>DIMENSIONS HORS TOUT</b> |                            |          | <b>DIMENSIONS DE L'ASSISE</b> |          |          | <b>DIMENSIONS DU DOSSIER</b> |          |     |      |      |      |      |  |  |
|   |   | <b>L</b>                    | <b>P</b>                   | <b>H</b> | <b>L</b>                      | <b>P</b> | <b>H</b> | <b>L</b>                     | <b>H</b> |     |      |      |      |      |  |  |
|   |   | PO 24,5                     | 23,5                       | 36       | 19,5                          | 17       | 18       | 18,5                         | 18       |     |      |      |      |      |  |  |
|   |   | MM 622                      | 597                        | 914      | 495                           | 432      | 457      | 470                          | 457      |     |      |      |      |      |  |  |
|   |   | <b>RTA 00</b>               | 1 par boîte                |          |                               |          |          |                              |          |     |      |      |      |      |  |  |



SAS



modèle 8647

modèle 8648LBN24



modèle 8648PS24

modèle 8648PS30

CARACTÉRISTIQUES DE SÉRIE

- Les sièges d'appoint et tabourets Sas présentent une coquille d'assise et de dossier monopiece en placage contrecollé.
- La gamme propose deux choix d'assises, soit une assise non rembourrée ou une assise rembourrée.
- Les dimensions indiquées ne tiennent pas compte de l'épaisseur du coussin d'assise des modèles rembourrés.
- Choix de rembourrage : tissus, vinyles ou cuirs. Les modèles garnis d'un vinyle ou cuir peuvent présenter des piqûres sur les coussins d'assise ou de dossier, s'il y a lieu.
- Des tabourets de comptoir et de bar sont offerts dotés d'un dossier moyen ou bas.
- On peut empiler jusqu'à quatre sièges d'appoint non rembourrés au sol, ou jusqu'à 10 sur le chariot. On peut empiler jusqu'à quatre tabourets non rembourrés au sol uniquement.
- Les modèles rembourrés ne s'empilent pas.
- Les sièges d'appoint et tabourets sont dotés de série de patins en polyéthylène noir.



CARACTÉRISTIQUES EN OPTION



Ajouter les codes d'options dans l'ordre suivant :

- **Textile**  
Préciser le code de textile.
- **Dossier (B)** Dossier droit. Sans supplément
- **Bâti**  
Pour le choix de finis du bâti, se reporter à la page 380. Un fini chromé est offert pour le bâti. Préciser **(CHM)**. Ajouter 77 \$.
- **Coquille**  
**(AAM)** Absolu  
**(BKM)** Noir  
**(ACM)** Cerisier  
**(EOM)** Chêne foncé  
**(ECM)** Espresso  
**(TFM)** Bois fruitier  
**(HGM)** Gris  
**(AHM)** Miel  
**(TMM)** Acajou  
**(AVM)** Érable  
**(NBM)** Noce Biondo  
**(NGM)** Noce Grigio  
**(NEM)** Noce Leggero  
**(NMM)** Noce Medio  
**(MWM)** Noyer moyen  
**(ASM)** Nuit  
**(SKM)** Palissandre  
**(TWM)** Noyer  
**(WTM)** Crème WC  
**(WHM)** Blanc. Ajouter 75 \$.  
**(WCM)** Cerisier d'hiver

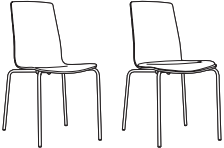
EXEMPLE D'UN CODE POUR LA COMMANDE D'UN SIÈGE SAS :

|        |         |         |          |               |
|--------|---------|---------|----------|---------------|
| 8647P  | -HD05   | -B      | -AAM     | -TBL          |
| Modèle | Textile | Dossier | Coquille | Finis du bâti |

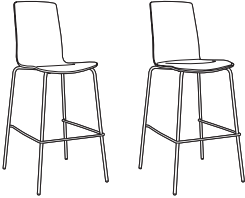
| DESCRIPTION  | CARACTÉRISTIQUES  | MODÈLE                               | GRADES DE TEXTILE DE SÉRIE |           |                               |             |           |                              |           |     |      |      |      |      |  |  |
|--|---|--------------------------------------|----------------------------|-----------|-------------------------------|-------------|-----------|------------------------------|-----------|-----|------|------|------|------|--|--|
|  |   |                                      | 1                          | 2         | 3                             | 4           | 5         | 6                            | 7         | 8   | 9    | 10   | 11   | 12   |  |  |
|  <p><b>Chaise d'appoint à dossier moyen, 18 po</b><br/>TFC : s.o.<br/>Poids unitaire : 12 LB   5.5 KG<br/>Poids - boîte : 16 LB   7.26 KG<br/>Volume - boîte : 12 P<sup>3</sup>   0.33 M<sup>3</sup></p>      | <p>On peut empiler 4 sièges au sol.<br/>On peut empiler 10 sièges sur le chariot.<br/>Les modèles rembourrés ne s'empilent pas.</p> | <b>8647</b>                          | 442                        |           |                               |             |           |                              |           |     |      |      |      |      |  |  |
|  |   | <b>8647P</b><br>Assise rembourrée    | 542                        | 566       | 586                           | 610         | 648       | 683                          | 718       | 749 | 787  | 823  | 872  | 941  |  |  |
|  |   | <b>DIMENSIONS HORS TOUT</b>          |                            |           | <b>DIMENSIONS DE L'ASSISE</b> |             |           | <b>DIMENSIONS DU DOSSIER</b> |           |     |      |      |      |      |  |  |
|  |   | PO 18.75<br>MM 476                   | 21<br>533                  | 33<br>838 | 16<br>406                     | 15.5<br>394 | 18<br>457 | 16<br>406                    | 15<br>381 |     |      |      |      |      |  |  |
|  <p><b>Tabouret de comptoir à dossier moyen, 24 po</b><br/>TFC : s.o.<br/>Poids unitaire : 16 LB   7.3 KG<br/>Poids - boîte : 23 LB   10.43 KG<br/>Volume - boîte : 13 P<sup>3</sup>   0.36 M<sup>3</sup></p> | <p>On peut empiler 4 tabourets au sol uniquement.<br/>Les modèles rembourrés ne s'empilent pas.</p>                                 | <b>8648S24</b>                       | 657                        |           |                               |             |           |                              |           |     |      |      |      |      |  |  |
|  |   | <b>8648PS24</b><br>Assise rembourrée | 757                        | 781       | 801                           | 825         | 863       | 898                          | 933       | 964 | 1002 | 1038 | 1087 | 1156 |  |  |
|  |   | <b>DIMENSIONS HORS TOUT</b>          |                            |           | <b>DIMENSIONS DE L'ASSISE</b> |             |           | <b>DIMENSIONS DU DOSSIER</b> |           |     |      |      |      |      |  |  |
|  |   | PO 19.5<br>MM 495                    | 22<br>559                  | 39<br>991 | 16<br>406                     | 15.5<br>394 | 24<br>610 | 16<br>406                    | 15<br>381 |     |      |      |      |      |  |  |

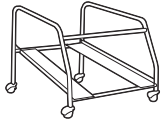
| DESCRIPTION  | CARACTÉRISTIQUES  | MODÈLE               | GRADES DE TEXTILE DE SÉRIE |      |                        |     |      |                       |     |      |      |      |      |      |  |  |
|--|---|----------------------|----------------------------|------|------------------------|-----|------|-----------------------|-----|------|------|------|------|------|--|--|
|  |   |                      | 1                          | 2    | 3                      | 4   | 5    | 6                     | 7   | 8    | 9    | 10   | 11   | 12   |  |  |
|  <p><b>Tabouret de bar à dossier moyen, 30 po</b><br/>TFC : s.o.<br/>Poids unitaire : 20 LB   9.1 KG<br/>Poids - boîte : 27 LB   12.25 KG<br/>Volume - boîte : 15.75 P<sup>3</sup>   0.44 M<sup>3</sup></p>   | <p>On peut empiler 4 tabourets au sol uniquement.<br/>Les modèles rembourrés ne s'empilent pas.</p> | 8648S30              | 657                        |      |                        |     |      |                       |     |      |      |      |      |      |  |  |
|  |   | 8648PS30             | 757                        | 781  | 801                    | 825 | 863  | 898                   | 933 | 964  | 1002 | 1038 | 1087 | 1156 |  |  |
|  |   | DIMENSIONS HORS TOUT |                            |      | DIMENSIONS DE L'ASSISE |     |      | DIMENSIONS DU DOSSIER |     |      |      |      |      |      |  |  |
|  |   | PO                   | 19.5                       | 22   | 45                     | 16  | 15.5 | 30                    | 16  | 15   |      |      |      |      |  |  |
| MM   | 495   | 559                  | 1143                       | 406  | 394                    | 762 | 406  | 381                   |     |      |      |      |      |      |  |  |
|  |   | RTA 00               | 1 par boîte                |      |                        |     |      |                       |     |      |      |      |      |      |  |  |
|  <p><b>Tabouret de comptoir à dossier bas, 24 po</b><br/>TFC : s.o.<br/>Poids unitaire : 16 LB   7.3 KG<br/>Poids - boîte : 23 LB   10.43 KG<br/>Volume - boîte : 8.25 P<sup>3</sup>   0.23 M<sup>3</sup></p> | <p>On peut empiler 4 tabourets au sol uniquement.<br/>Les modèles rembourrés ne s'empilent pas.</p> | 8648LBNS24           | 657                        |      |                        |     |      |                       |     |      |      |      |      |      |  |  |
|  |   | 8648LBPS24           | 757                        | 781  | 801                    | 825 | 863  | 898                   | 933 | 964  | 1002 | 1038 | 1087 | 1156 |  |  |
|  |   | DIMENSIONS HORS TOUT |                            |      | DIMENSIONS DE L'ASSISE |     |      | DIMENSIONS DU DOSSIER |     |      |      |      |      |      |  |  |
|  |   | PO                   | 19.5                       | 22   | 26.25                  | 16  | 15.5 | 24                    | 16  | 2.25 |      |      |      |      |  |  |
| MM   | 495   | 559                  | 667                        | 406  | 394                    | 610 | 406  | 57                    |     |      |      |      |      |      |  |  |
|  |   | RTA 00               | 1 par boîte                |      |                        |     |      |                       |     |      |      |      |      |      |  |  |
|  <p><b>Tabouret de bar à dossier bas, 30 po</b><br/>TFC : s.o.<br/>Poids unitaire : 22 LB   10 KG<br/>Poids - boîte : 29 LB   13.15 KG<br/>Volume - boîte : 10.75 P<sup>3</sup>   0.3 M<sup>3</sup></p>       | <p>On peut empiler 4 tabourets au sol uniquement.<br/>Les modèles rembourrés ne s'empilent pas.</p> | 8648LBNS30           | 657                        |      |                        |     |      |                       |     |      |      |      |      |      |  |  |
|  |   | 8648LBPS30           | 757                        | 781  | 801                    | 825 | 863  | 898                   | 933 | 964  | 1002 | 1038 | 1087 | 1156 |  |  |
|  |   | DIMENSIONS HORS TOUT |                            |      | DIMENSIONS DE L'ASSISE |     |      | DIMENSIONS DU DOSSIER |     |      |      |      |      |      |  |  |
|  |   | PO                   | 19.5                       | 22   | 32.25                  | 16  | 15.5 | 30                    | 16  | 2.25 |      |      |      |      |  |  |
| MM   | 495   | 559                  | 819                        | 406  | 394                    | 762 | 406  | 57                    |     |      |      |      |      |      |  |  |
|  |   | RTA 00               | 1 par boîte                |      |                        |     |      |                       |     |      |      |      |      |      |  |  |
|  <p><b>Chariot</b><br/>TFC : s.o.<br/>Poids unitaire : 19 LB   8.6 KG<br/>Poids - boîte : 24 LB   10.89 KG<br/>Volume - boîte : 10.75 P<sup>3</sup>   0.3 M<sup>3</sup></p>                                 | <p>Fini noir</p>  | Prix courant         |                            |      |                        |     |      |                       |     |      |      |      |      |      |  |  |
|  |   | 8649                 | 410                        |      |                        |     |      |                       |     |      |      |      |      |      |  |  |
|  |   | DIMENSIONS HORS TOUT |                            |      | DIMENSIONS DE L'ASSISE |     |      | DIMENSIONS DU DOSSIER |     |      |      |      |      |      |  |  |
|  |   | PO                   | 25.75                      | 28.5 | 22                     | -   | -    | -                     | -   | -    |      |      |      |      |  |  |
| MM   | 654   | 724                  | 559                        | -    | -                      | -   | -    | -                     |     |      |      |      |      |      |  |  |
|  |   | RTA 00               | 1 par boîte                |      |                        |     |      |                       |     |      |      |      |      |      |  |  |

SIDERO



modèle 6901 (TBL)



modèle 6900 (TBL) empilé



modèle 6900C (TBL)



modèle 6905 (TTU)



modèle 6901CTL





modèle 6915TR







CARACTÉRISTIQUES DE SÉRIE





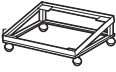

- Une gamme de sièges aux lignes profilées qui se distinguent par de larges accoudoirs courbes et un bâti en acier tubulaire rond.
- La gamme Sidero regroupe des sièges d'appoint (avec et sans accoudoirs), des modèles sur roulettes, des modèles à piétement monobloc ainsi que des tabourets de comptoir et de bar et le modèle pour enfants.
- Les accoudoirs pleine longueur mesurent 2,125 po de largeur, offrant une bonne prise pour aider l'utilisateur à s'asseoir ou à se relever plus aisément.
- Les accoudoirs légèrement incurvés sont fabriqués de nylon renforcé à la fibre de verre incroyablement résistant.
- Le dossier à courbes composées procure confort et soutien dans de multiples applications. Aucune fixation n'est visible.
- Les sièges présentent un bâti protège-mur. Les pieds touchent au mur avant le dossier, protégeant donc le mur et le siège.
- Les modèles avec et sans accoudoirs peuvent être jumelés à l'aide de la bride de jumelage 2180.
- La face inférieure de l'assise est munie d'une coquille protectrice en polypropylène qui confère plus de stabilité et qui ne laisse pas d'empreinte dans la mousse du siège inférieur lorsque ces sièges sont empilés.
- Les modèles à quatre pieds peuvent s'empiler. Les tabourets et les modèles à piétement monobloc ne s'empilent pas.
- Les sièges sont munis de série de patins en polypropylène durable noir.
- Des roulettes (C82) à doubles galets pour planchers à moquette sont de série pour les modèles à quatre pieds sur roulettes.
- Les sièges fonctionnels sont dotés de série d'un piétement araignée à cinq branches moulé par injection en nylon noir renforcé à la fibre de verre avec des roulettes à doubles galets pour planchers à moquette (C1).
- Très robuste, la tablette-écrivain convient pour une utilisation par les forces armées ou en milieu étudiant. La tablette se rabat vers le haut pour permettre à l'utilisateur de sortir du siège aisément en cas d'urgence. Elle coulisse vers l'avant et vers l'arrière, permettant de la placer à une position confortable pour les utilisateurs de toute taille. Les modèles à tablette-écrivain ne s'empilent pas.
- Les dimensions hors tout de la tablette de série (D8), fabriquée en polymère noir, sont de 18 po P sur 14,5 po L. Elle est installée à gauche ou à droite (déterminé alors que l'utilisateur est assis). Les tablettes-écrivains ne sont pas offertes pour les tabourets.
- Choix de rembourrage : tissus, vinyles ou cuirs. Les modèles garnis d'un vinyle ou cuir peuvent présenter des piqûres sur les coussins d'assise ou de dossier, s'il y a lieu.
- Les sièges sur poutre Sidero (6930, 6931) ainsi que les ferrures et fixations nécessaires pour les assujettir à une poutre.
- Se reporter à la section des sièges sur poutre (Beam) pour une liste complète des modules-sièges, modules tables et autres éléments de la collection de sièges sur poutre.



CARACTÉRISTIQUES EN OPTION

- Une tablette de 18,5 po P sur 18 po L est offerte en option. La tablette-écrivain est fabriquée en stratifié haute pression sur âme de contreplaqué de feuillus. Les chants sont arrondis et finies avec une laque incolore. Cette tablette est offerte dans les finis suivants, soit noir (BLK), érable clair (CMB), blanc de blancs (DWT) et noce grigio (NGL), à préciser. Ajouter 68 \$.
- Une coquille de dossier en polyester résistant à l'abrasion est offerte en option. Résistant aux chocs. Noir uniquement. Préciser (BKB). Ajouter 17 \$.
- Un choix de patins est offert. Les patins doivent être choisis en fonction du revêtement de sol et l'état des lieux. Pour plus d'informations, se reporter à la rubrique des patins (page 359).
- Des patins à coussinet en feutre (FG) sont offerts pour les planchers à revêtement en vinyle, en liège ou stratifiés. À préciser. Ajouter 43 \$.
- Des patins à coussinet en caoutchouc (RG) sont offerts pour les planchers de bois, de pierre, de céramique ou à revêtement en vinyle ou stratifié. À préciser. Ajouter 43 \$.
- Pour des sièges devant être utilisés sur des planchers à revêtement dur, commander des patins opaques (blanc cassé) qui ne marquent pas. Préciser (NM). Sans supplément.
- Des patins coussinés en acier (B) sont offerts pour tous les modèles. Les patins ajoutent 0,5 po à la hauteur du siège. Veuillez préciser. Ajouter 17 \$.
- Pour des planchers à revêtement dur, commander des roulettes (C9R). Pour les modèles à quatre pieds, ajouter 17 \$. Pour les modèles fonctionnels, ajouter 21 \$.
- Le bâti robuste est offert dans un choix de finis peintes, se reporter à la page 380. Un fini chromé est offert pour le bâti. Préciser (CHM). Ajouter 26 \$.

| DESCRIPTION   | CARACTÉRISTIQUES   | MODÈLE  | GRADES DE TEXTILE DE SÉRIE   |                               |     |                               |                              |      |                              |      |      |      |      |      |      |      |  |
|---|--|---|--|-------------------------------|-----|-------------------------------|------------------------------|------|------------------------------|------|------|------|------|------|------|------|--|
|   |  |   | 1  | 2                             | 3   | 4                             | 5                            | 6    | 7                            | 8    | 9    | 10   | 11   | 12   |      |      |  |
|  <p><b>Fauteuil</b><br/>TFC : 1.25 V.   1.14 M<br/>Poids unitaire : 23 LB   10.5 KG<br/>Poids - boîte : 31.5 LB   14.29 KG<br/>Volume - boîte : 15.5 PP³   0.43 M³</p> | <p>Empilage - jusqu'à 5 sièges au sol.<br/>Empilage - jusqu'à 8 sièges sur le chariot.<br/>Modèles avec tablette ne s'empilent pas.<br/>Caractéristiques ergonomiques : M, N</p> <p><b>Offert avec tablette :</b><br/><b>Préciser (L), à gauche ou (R), à droite.</b><br/>(p. ex. 6900TL ou 6900TR).</p> |   | 1  | 2                             | 3   | 4                             | 5                            | 6    | 7                            | 8    | 9    | 10   | 11   | 12   |      |      |  |
|   |  | 6900  | 455  | 495                           | 529 | 568                           | 631                          | 690  | 749                          | 800  | 864  | 924  | 1005 | 1120 |      |      |  |
|   |  | 6900T   | 725  | 765                           | 799 | 838                           | 901                          | 960  | 1019                         | 1070 | 1134 | 1194 | 1275 | 1390 |      |      |  |
|   |  |   | <b>DIMENSIONS HORS TOUT</b>  |                               |     | <b>DIMENSIONS DE L'ASSISE</b> |                              |      | <b>DIMENSIONS DU DOSSIER</b> |      |      |      |      |      |      |      |  |
|   |  |   | L  | P                             | H   | L                             | P                            | H    | L                            | H    |      |      |      |      |      |      |  |
|   |  |   | PO 25,5  | 24                            | 33  | 19,5                          | 18                           | 17,5 | 19                           | 15,5 |      |      |      |      |      |      |  |
|   |  |   | MM 648   | 610                           | 838 | 495                           | 457                          | 445  | 483                          | 394  |      |      |      |      |      |      |  |
|   |  |   |  |                               |     | RTA 00                        | 1 par boîte                  |      |                              |      |      |      |      |      |      |      |  |
|   |  |  <p><b>Fauteuil sur roulettes</b><br/>TFC : 1.25 V.   1.14 M<br/>Poids unitaire : 23 LB   10.5 KG<br/>Poids - boîte : 31.5 LB   14.29 KG<br/>Volume - boîte : 15.5 PP³   0.43 M³</p> | <p>Empilage - jusqu'à 3 sièges au sol.</p> <p>Caractéristiques ergonomiques : M, N</p> <p><b>Offert avec tablette :</b><br/><b>Préciser (L), à gauche ou (R), à droite.</b><br/>(p. ex. 6900CTL ou 6900CTR).</p> |                               | 1   | 2                             | 3                            | 4    | 5                            | 6    | 7    | 8    | 9    | 10   | 11   | 12   |  |
|   |  |   |  | 6900C                         | 545 | 585                           | 619                          | 658  | 721                          | 780  | 839  | 890  | 954  | 1014 | 1095 | 1210 |  |
| 6900CT  | 814  |   |  | 854                           | 888 | 927                           | 990                          | 1049 | 1108                         | 1159 | 1223 | 1283 | 1364 | 1479 |      |      |  |
|   | <b>DIMENSIONS HORS TOUT</b>  |   |  | <b>DIMENSIONS DE L'ASSISE</b> |     |                               | <b>DIMENSIONS DU DOSSIER</b> |      |                              |      |      |      |      |      |      |      |  |
|   | L  |   |  | P                             | H   | L                             | P                            | H    | L                            | H    |      |      |      |      |      |      |  |
|   | PO 25,5  |   |  | 24                            | 33  | 19,5                          | 18                           | 17,5 | 19                           | 15,5 |      |      |      |      |      |      |  |
|   | MM 648   |   |  | 610                           | 838 | 495                           | 457                          | 445  | 483                          | 394  |      |      |      |      |      |      |  |
|   |  |   |  |                               |     | RTA 00                        | 1 par boîte                  |      |                              |      |      |      |      |      |      |      |  |

| DESCRIPTION  | CARACTÉRISTIQUES  | MODÈLE  | GRADES DE TEXTILE DE SÉRIE |       |                               |      |     |                              |      |      |      |      |      |      |  |
|--|---|---|----------------------------|-------|-------------------------------|------|-----|------------------------------|------|------|------|------|------|------|--|
|  |   |   | 1                          | 2     | 3                             | 4    | 5   | 6                            | 7    | 8    | 9    | 10   | 11   | 12   |  |
|  <p><b>Chaise</b><br/>TFC : 1.25 V.   1.14 M<br/>Poids unitaire : 20 LB   9.1 KG<br/>Poids - boîte : 28 LB   12.7 KG<br/>Volume - boîte : 13.75 P<sup>3</sup>   0.38 M<sup>3</sup></p>                          | <p>Empilage - jusqu'à 5 sièges au sol.<br/>Empilage - jusqu'à 8 sièges sur le chariot.<br/>Modèles avec tablette ne s'empilent pas.<br/>Caractéristiques ergonomiques : M, N</p> <p><b>Offerte avec tablette :</b><br/><b>Préciser (L), à gauche ou (R), à droite.</b><br/>(p. ex. 6901TL ou 6901TR).</p> | 6901  | 424                        | 464   | 498                           | 537  | 600 | 659                          | 718  | 769  | 833  | 893  | 974  | 1089 |  |
|  |   | 6901T   | 692                        | 732   | 766                           | 805  | 868 | 927                          | 986  | 1037 | 1101 | 1161 | 1242 | 1357 |  |
|  |   | <b>DIMENSIONS HORS TOUT</b>   |                            |       | <b>DIMENSIONS DE L'ASSISE</b> |      |     | <b>DIMENSIONS DU DOSSIER</b> |      |      |      |      |      |      |  |
|  |   | L   | P                          | H     | L                             | P    | H   | L                            | H    |      |      |      |      |      |  |
| PO   | 21  | 24  | 33                         | 19.5  | 18                            | 17.5 | 19  | 15.5                         |      |      |      |      |      |      |  |
| MM   | 533   | 610   | 838                        | 495   | 457                           | 445  | 483 | 394                          |      |      |      |      |      |      |  |
|  | <b>RTA 00</b>   | 1 par boîte   |                            |       |                               |      |     |                              |      |      |      |      |      |      |  |
|  <p><b>Chaise sur roulettes</b><br/>TFC : 1.25 V.   1.14 M<br/>Poids unitaire : 20 LB   9.1 KG<br/>Poids - boîte : 28 LB   12.7 KG<br/>Volume - boîte : 13.75 P<sup>3</sup>   0.38 M<sup>3</sup></p>            | <p>Empilage - jusqu'à 3 sièges au sol.<br/>Modèles avec tablette ne s'empilent pas.<br/>Caractéristiques ergonomiques : M, N</p> <p><b>Offerte avec tablette :</b><br/><b>Préciser (L), à gauche ou (R), à droite.</b><br/>(p. ex. 6901CTL ou 6901CTR).</p>   | 6901C   | 514                        | 554   | 588                           | 627  | 690 | 749                          | 808  | 859  | 923  | 983  | 1064 | 1179 |  |
|  |   | 6901CT  | 783                        | 823   | 857                           | 896  | 959 | 1018                         | 1077 | 1128 | 1192 | 1252 | 1333 | 1448 |  |
|  |   | <b>DIMENSIONS HORS TOUT</b>   |                            |       | <b>DIMENSIONS DE L'ASSISE</b> |      |     | <b>DIMENSIONS DU DOSSIER</b> |      |      |      |      |      |      |  |
|  |   | L   | P                          | H     | L                             | P    | H   | L                            | H    |      |      |      |      |      |  |
| PO   | 21  | 24  | 33                         | 19.5  | 18                            | 17.5 | 19  | 15.5                         |      |      |      |      |      |      |  |
| MM   | 533   | 610   | 838                        | 495   | 457                           | 445  | 483 | 394                          |      |      |      |      |      |      |  |
|  | <b>RTA 00</b>   | 1 par boîte   |                            |       |                               |      |     |                              |      |      |      |      |      |      |  |
|  <p><b>Fauteuil, piétement monobloc</b><br/>TFC : 1.25 V.   1.14 M<br/>Poids unitaire : 26 LB   11.8 KG<br/>Poids - boîte : 34.5 LB   15.65 KG<br/>Volume - boîte : 15.5 P<sup>3</sup>   0.43 M<sup>3</sup></p> | <p>Ce siège ne s'empile pas.</p> <p>Caractéristiques ergonomiques : M, N</p>  | 6902  | 555                        | 595   | 629                           | 668  | 731 | 790                          | 849  | 900  | 964  | 1024 | 1105 | 1220 |  |
|  |   | <b>DIMENSIONS HORS TOUT</b>   |                            |       | <b>DIMENSIONS DE L'ASSISE</b> |      |     | <b>DIMENSIONS DU DOSSIER</b> |      |      |      |      |      |      |  |
|  |   | L   | P                          | H     | L                             | P    | H   | L                            | H    |      |      |      |      |      |  |
|  |   | PO  | 25.5                       | 24    | 33                            | 19.5 | 18  | 17.5                         | 19   | 15.5 |      |      |      |      |  |
| MM   | 648   | 610   | 838                        | 495   | 457                           | 445  | 483 | 394                          |      |      |      |      |      |      |  |
|  | <b>RTA 00</b>   | 1 par boîte   |                            |       |                               |      |     |                              |      |      |      |      |      |      |  |
|  <p><b>Chaise, piétement monobloc</b><br/>TFC : 1.25 V.   1.14 M<br/>Poids unitaire : 24 LB   10.9 KG<br/>Poids - boîte : 32 LB   14.51 KG<br/>Volume - boîte : 13.75 P<sup>3</sup>   0.38 M<sup>3</sup></p>  | <p>Ce siège ne s'empile pas.</p> <p>Caractéristiques ergonomiques : M, N</p>  | 6903  | 528                        | 568   | 602                           | 641  | 704 | 763                          | 822  | 873  | 937  | 997  | 1078 | 1193 |  |
|  |   | <b>DIMENSIONS HORS TOUT</b>   |                            |       | <b>DIMENSIONS DE L'ASSISE</b> |      |     | <b>DIMENSIONS DU DOSSIER</b> |      |      |      |      |      |      |  |
|  |   | L   | P                          | H     | L                             | P    | H   | L                            | H    |      |      |      |      |      |  |
|  |   | PO  | 21                         | 24    | 33                            | 19.5 | 18  | 17.5                         | 19   | 15.5 |      |      |      |      |  |
| MM   | 533   | 610   | 838                        | 495   | 457                           | 445  | 483 | 394                          |      |      |      |      |      |      |  |
|  | <b>RTA 00</b>   | 1 par boîte   |                            |       |                               |      |     |                              |      |      |      |      |      |      |  |
|  <p><b>Chariot</b><br/>TFC : s.o.<br/>Poids unitaire : 13 LB   5.9 KG<br/>Poids - boîte : 16 LB   7.26 KG<br/>Volume - boîte : 3.8 P<sup>3</sup>   0.1 M<sup>3</sup></p>                                      | <p>Prix courant</p> <p>2125WS 310</p>   |   |                            |       |                               |      |     |                              |      |      |      |      |      |      |  |
|  |   | <b>DIMENSIONS HORS TOUT</b>   |                            |       | <b>DIMENSIONS DE L'ASSISE</b> |      |     | <b>DIMENSIONS DU DOSSIER</b> |      |      |      |      |      |      |  |
|  |   | L   | P                          | H     | L                             | P    | H   | L                            | H    |      |      |      |      |      |  |
|  |   | PO  | 23.25                      | 24.75 | 12.25                         | -    | -   | -                            | -    | -    |      |      |      |      |  |
| MM   | 591   | 629   | 311                        | -     | -                             | -    | -   | -                            |      |      |      |      |      |      |  |
|  | <b>RTA 00</b>   |  | 1 par boîte                |       |                               |      |     |                              |      |      |      |      |      |      |  |

| DESCRIPTION  | CARACTÉRISTIQUES   | MODÈLE                      | GRADES DE TEXTILE DE SÉRIE |   |                               |           |             |                              |             |     |      |      |      |      |  |
|--|--|-----------------------------|----------------------------|---|-------------------------------|-----------|-------------|------------------------------|-------------|-----|------|------|------|------|--|
|  |  |                             | 1                          | 2   | 3                             | 4         | 5           | 6                            | 7           | 8   | 9    | 10   | 11   | 12   |  |
|  <p><b>Tabouret de comptoir avec accoudoirs</b><br/>                     TFC : 1.25 V.   1.14 M<br/>                     Poids unitaire : 24 LB   10.9 KG<br/>                     Poids - boîte : 34.5 LB   15.65 KG<br/>                     Volume - boîte : 24 P<sup>3</sup>   0.67 M<sup>3</sup></p> | Ce siège ne s'empile pas.<br><br>Caractéristiques ergonomiques :<br>M, N   | <b>6904</b>                 | 620                        | 660   | 694                           | 733       | 796         | 855                          | 914         | 965 | 1029 | 1089 | 1170 | 1285 |  |
|  |  | <b>DIMENSIONS HORS TOUT</b> |                            |   | <b>DIMENSIONS DE L'ASSISE</b> |           |             | <b>DIMENSIONS DU DOSSIER</b> |             |     |      |      |      |      |  |
|  |  | L                           | P                          | H   | L                             | P         | H           | L                            | H           |     |      |      |      |      |  |
|  |  | PO 25.5<br>MM 648           | 24<br>610                  | 40.5<br>1029  | 19.5<br>495                   | 18<br>457 | 24.5<br>622 | 19<br>483                    | 15.5<br>394 |     |      |      |      |      |  |
|  |  |                             | <b>RTA 00</b>              | 1 par boîte   |                               |           |             |                              |             |     |      |      |      |      |  |
|  <p><b>Tabouret de comptoir sans accoudoirs</b><br/>                     TFC : 1.25 V.   1.14 M<br/>                     Poids unitaire : 22 LB   10 KG<br/>                     Poids - boîte : 31 LB   14.06 KG<br/>                     Volume - boîte : 17.75 P<sup>3</sup>   0.5 M<sup>3</sup></p>   | Ce siège ne s'empile pas.<br><br>Caractéristiques ergonomiques :<br>M, N   | <b>6905</b>                 | 590                        | 630   | 664                           | 703       | 766         | 825                          | 884         | 935 | 999  | 1059 | 1140 | 1255 |  |
|  |  | <b>DIMENSIONS HORS TOUT</b> |                            |   | <b>DIMENSIONS DE L'ASSISE</b> |           |             | <b>DIMENSIONS DU DOSSIER</b> |             |     |      |      |      |      |  |
|  |  | L                           | P                          | H   | L                             | P         | H           | L                            | H           |     |      |      |      |      |  |
|  |  | PO 21<br>MM 533             | 24<br>610                  | 40.5<br>1029  | 19.5<br>495                   | 18<br>457 | 24.5<br>622 | 19<br>483                    | 15.5<br>394 |     |      |      |      |      |  |
|  |  |                             | <b>RTA 00</b>              | 1 par boîte   |                               |           |             |                              |             |     |      |      |      |      |  |
|  <p><b>Tabouret de bar avec accoudoirs</b><br/>                     TFC : 1.25 V.   1.14 M<br/>                     Poids unitaire : 26 LB   11.8 KG<br/>                     Poids - boîte : 36.5 LB   16.56 KG<br/>                     Volume - boîte : 24 P<sup>3</sup>   0.67 M<sup>3</sup></p>      | Ce siège ne s'empile pas.<br><br>Caractéristiques ergonomiques :<br>M, N   | <b>6906</b>                 | 653                        | 693   | 727                           | 766       | 829         | 888                          | 947         | 998 | 1062 | 1122 | 1203 | 1318 |  |
|  |  | <b>DIMENSIONS HORS TOUT</b> |                            |   | <b>DIMENSIONS DE L'ASSISE</b> |           |             | <b>DIMENSIONS DU DOSSIER</b> |             |     |      |      |      |      |  |
|  |  | L                           | P                          | H   | L                             | P         | H           | L                            | H           |     |      |      |      |      |  |
|  |  | PO 25.5<br>MM 648           | 24<br>610                  | 44.5<br>1130  | 19.5<br>495                   | 18<br>457 | 28.5<br>724 | 19<br>483                    | 15.5<br>394 |     |      |      |      |      |  |
|  |  |                             | <b>RTA 00</b>              | 1 par boîte   |                               |           |             |                              |             |     |      |      |      |      |  |
|  <p><b>Tabouret de bar sans accoudoirs</b><br/>                     TFC : 1.25 V.   1.14 M<br/>                     Poids unitaire : 24 LB   10.9 KG<br/>                     Poids - boîte : 32 LB   14.51 KG<br/>                     Volume - boîte : 17.5 P<sup>3</sup>   0.49 M<sup>3</sup></p>    | Ce siège ne s'empile pas.<br><br>Caractéristiques ergonomiques :<br>M, N   | <b>6907</b>                 | 621                        | 661   | 695                           | 734       | 797         | 856                          | 915         | 966 | 1030 | 1090 | 1171 | 1286 |  |
|  |  | <b>DIMENSIONS HORS TOUT</b> |                            |   | <b>DIMENSIONS DE L'ASSISE</b> |           |             | <b>DIMENSIONS DU DOSSIER</b> |             |     |      |      |      |      |  |
|  |  | L                           | P                          | H   | L                             | P         | H           | L                            | H           |     |      |      |      |      |  |
|  |  | PO 21<br>MM 533             | 24<br>610                  | 44.5<br>1130  | 19.5<br>495                   | 18<br>457 | 28.5<br>724 | 19<br>483                    | 15.5<br>394 |     |      |      |      |      |  |
|  |  |                             | <b>RTA 00</b>              | 1 par boîte   |                               |           |             |                              |             |     |      |      |      |      |  |
|  <p><b>Chaise, assise à 13 po du sol</b><br/>                     TFC : 1 V.   0.91 M<br/>                     Poids unitaire : 11 LB   5 KG<br/>                     Poids - boîte : 15 LB   6.8 KG<br/>                     Volume - boîte : 4.1 P<sup>3</sup>   0.11 M<sup>3</sup></p>               | Empilage - jusqu'à 4 sièges au sol.<br>Pour des enfants d'âge préscolaire<br>jusqu'en 3 <sup>e</sup> année.<br><br>Caractéristiques ergonomiques :<br>M, N | <b>6909</b>                 | 401                        | 433   | 460                           | 491       | 542         | 589                          | 636         | 677 | 728  | 776  | 841  | 933  |  |
|  |  | <b>DIMENSIONS HORS TOUT</b> |                            |   | <b>DIMENSIONS DE L'ASSISE</b> |           |             | <b>DIMENSIONS DU DOSSIER</b> |             |     |      |      |      |      |  |
|  |  | L                           | P                          | H   | L                             | P         | H           | L                            | H           |     |      |      |      |      |  |
|  |  | PO 15.5<br>MM 394           | 15.5<br>394                | 24<br>610   | 14<br>356                     | 10<br>254 | 13<br>330   | 13.5<br>343                  | 11<br>279   |     |      |      |      |      |  |
|  |  |                             | <b>RTA 00</b>              |  | 1 par boîte                   |           |             |                              |             |     |      |      |      |      |  |

| DESCRIPTION  | CARACTÉRISTIQUES   | MODÈLE                      | GRADES DE TEXTILE DE SÉRIE |     |                               |     |     |                              |     |     |      |      |      |      |  |  |   |  |  |     |  |  |      |  |  |  |  |  |
|--|--|-----------------------------|----------------------------|-----|-------------------------------|-----|-----|------------------------------|-----|-----|------|------|------|------|--|--|---|--|--|-----|--|--|------|--|--|--|--|--|
|  |  |                             | 1                          | 2   | 3                             | 4   | 5   | 6                            | 7   | 8   | 9    | 10   | 11   | 12   |  |  |   |  |  |     |  |  |      |  |  |  |  |  |
|  <p><b>Module-siège avec accoudoirs</b><br/>                     TFC : 1.25 V.   1.14 M<br/>                     Poids unitaire : 20 LB   9.1 KG<br/>                     Poids - boîte : 25 LB   11.34 KG<br/>                     Volume - boîte : 9.75 PP   0.27 M<sup>3</sup></p> | Assise et dossier rembourrés.<br><br>À utiliser avec une poutre. | <b>6930</b>                 | 557                        | 597 | 631                           | 670 | 733 | 792                          | 851 | 902 | 966  | 1026 | 1107 | 1222 |  |  |   |  |  |     |  |  |      |  |  |  |  |  |
|  |  | <b>DIMENSIONS HORS TOUT</b> |                            |     | <b>DIMENSIONS DE L'ASSISE</b> |     |     | <b>DIMENSIONS DU DOSSIER</b> |     |     |      |      |      |      |  |  |   |  |  |     |  |  |      |  |  |  |  |  |
|  |  | L P H                       |                            |     | L P H                         |     |     | L H                          |     |     |      |      |      |      |  |  |   |  |  |     |  |  |      |  |  |  |  |  |
|  |  | PO 25.5                     |                            |     | 23.5                          |     |     | 19                           |     |     | 19.5 |      |      | 18   |  |  | - |  |  | 19  |  |  | 15.5 |  |  |  |  |  |
|  |  | MM 648                      |                            |     | 597                           |     |     | 483                          |     |     | 495  |      |      | 457  |  |  | - |  |  | 483 |  |  | 394  |  |  |  |  |  |
|  |  | RTA 00                      |                            |     | messenger                     |     |     | 1 par boîte                  |     |     |      |      |      |      |  |  |   |  |  |     |  |  |      |  |  |  |  |  |
|  |  |                             |                            |     |                               |     |     |                              |     |     |      |      |      |      |  |  |   |  |  |     |  |  |      |  |  |  |  |  |
|  |  |                             |                            |     |                               |     |     |                              |     |     |      |      |      |      |  |  |   |  |  |     |  |  |      |  |  |  |  |  |
|  |  |                             |                            |     |                               |     |     |                              |     |     |      |      |      |      |  |  |   |  |  |     |  |  |      |  |  |  |  |  |
|  |  |                             |                            |     |                               |     |     |                              |     |     |      |      |      |      |  |  |   |  |  |     |  |  |      |  |  |  |  |  |
|  <p><b>Module-siège sans accoudoirs</b><br/>                     TFC : 1.25 V.   1.14 M<br/>                     Poids unitaire : 18 LB   8.2 KG<br/>                     Poids - boîte : 23 LB   10.43 KG<br/>                     Volume - boîte : 7.25 PP   0.27 M<sup>3</sup></p> | Assise et dossier rembourrés.<br><br>À utiliser avec une poutre. | <b>6931</b>                 | 528                        | 568 | 602                           | 641 | 704 | 763                          | 822 | 873 | 937  | 997  | 1078 | 1193 |  |  |   |  |  |     |  |  |      |  |  |  |  |  |
|  |  | <b>DIMENSIONS HORS TOUT</b> |                            |     | <b>DIMENSIONS DE L'ASSISE</b> |     |     | <b>DIMENSIONS DU DOSSIER</b> |     |     |      |      |      |      |  |  |   |  |  |     |  |  |      |  |  |  |  |  |
|  |  | L P H                       |                            |     | L P H                         |     |     | L H                          |     |     |      |      |      |      |  |  |   |  |  |     |  |  |      |  |  |  |  |  |
|  |  | PO 21                       |                            |     | 23.5                          |     |     | 19                           |     |     | 19.5 |      |      | 18   |  |  | - |  |  | 19  |  |  | 15.5 |  |  |  |  |  |
|  |  | MM 533                      |                            |     | 597                           |     |     | 483                          |     |     | 495  |      |      | 457  |  |  | - |  |  | 483 |  |  | 394  |  |  |  |  |  |
|  |  | RTA 00                      |                            |     | messenger                     |     |     | 1 par boîte                  |     |     |      |      |      |      |  |  |   |  |  |     |  |  |      |  |  |  |  |  |
|  |  |                             |                            |     |                               |     |     |                              |     |     |      |      |      |      |  |  |   |  |  |     |  |  |      |  |  |  |  |  |
|  |  |                             |                            |     |                               |     |     |                              |     |     |      |      |      |      |  |  |   |  |  |     |  |  |      |  |  |  |  |  |
|  |  |                             |                            |     |                               |     |     |                              |     |     |      |      |      |      |  |  |   |  |  |     |  |  |      |  |  |  |  |  |
|  |  |                             |                            |     |                               |     |     |                              |     |     |      |      |      |      |  |  |   |  |  |     |  |  |      |  |  |  |  |  |

SONIC



poutre 6500S3, modules-sièges 6502 et module-table 6507



modèle 6514MB (TBL)



modèle 6515WS (TTU)



modèle 6577TRP (CHM)

CARACTÉRISTIQUES DE SÉRIE

- La gamme Sonic propose des sièges sur poutre, des modèles à quatre pieds et à piétement monobloc, des modèles à tablette-écrivain, des tabourets, des modèles sur roulettes et des sièges fonctionnels.
- Les modèles à quatre pieds ou autoportants sont dotés de série de pieds droits ou d'un bâti protégé-mur (WS) et de patins noir durable.
- Les modèles désignés par le code « WS » présentent un bâti protégé-mur. Les pieds touchent au mur avant le dossier, protégeant donc le mur et le siège.
- Les sièges à quatre pieds autoportants sont offerts de série dans un fini chromé.
- On peut empiler jusqu'à cinq sièges à quatre pieds autoportants au sol ou jusqu'à 10 sièges sur le chariot 6517WS.
- Les sièges sont offerts sans accoudoirs, ou avec des accoudoirs d'une teinte assortie à celle de l'assise et du dossier.
- Très robuste, la tablette-écrivain convient pour une utilisation par les forces armées ou en milieu étudiant. La tablette se rabat vers le haut pour permettre à l'utilisateur de sortir du siège aisément en cas d'urgence. Elle coulisse vers l'avant et vers l'arrière, permettant de la placer à une position confortable pour les utilisateurs de toute taille. Les modèles à tablette-écrivain ne s'empilent pas.
- Les dimensions hors tout de la tablette de série (DB), fabriquée en polymère noir, sont de 18 po P sur 14,5 po L. Une tablette de 18,5 po P sur 18 po L est offerte en option. La tablette-écrivain est fabriquée en stratifié haute pression sur âme de contreplaqué de feuillus. Les chants sont arrondis et finies avec une laque incolore. Elle est installée à gauche ou à droite (déterminé alors que l'utilisateur est assis). Préciser (TL) ou (TR) après le numéro de modèle.
- Les sièges fonctionnels sont dotés de série d'un piétement araignée à cinq branches moulé par injection en nylon noir renforcé à la fibre de verre.
- Choix de rembourrage : tissus, vinyles ou cuirs. Les modèles garnis d'un vinyle ou cuir peuvent présenter des piqûres sur les coussins d'assise ou de dossier, s'il y a lieu.
- Le tissu maillé (MB) des modèles à dossier en tissu maillé est offert en noir uniquement.
- Les sièges sur poutre Sonic comprennent des modules-sièges (6501, 6502, 6503, 6504, 6505, et 6506) ainsi que les ferrures et fixations nécessaires pour les assujettir à une poutre.
- Se reporter à la section des sièges sur poutre (Beam) pour une liste complète des modules-sièges, modules tables et autres éléments de la collection de sièges sur poutre.
- Les modèles de sièges sur socle permettent d'installer des sièges à emplacement fixe à divers endroits comme les amphithéâtres, les classes, les bancs de jurys, les espaces publics et bien plus encore. Le socle doit être fixé au sol (fixations non comprises). Se reporter au Guide d'installation des bases sur socle ou au site Web pour plus de détails.

CARACTÉRISTIQUES EN OPTION

- Seat, back + arms finish**  
Les assises et dossiers en polypropylène, et accoudoirs en nylon sont offerts dans un choix de 14 teintes. Les accoudoirs sont d'une teinte assortie à celle de l'assise et du dossier, ou en noir (BLK). Sans supplément.  
(BZB) soit récif (EGP) aubergine (BLK) nocturne (CCT) cactus (FOG) brume (SND) sable (CRO) carotte (FRO) girofle (SAR) écarlate (IVC) stratus (INK) encre (SHW) ombre (DJN) dijon (LAB) café au lait
- Fini – bâti**  
Consultez la page page 380 pour le fini des pieds.
- Patins**  
Les patins doivent être choisis en fonction du revêtement de sol et l'état des lieux. Pour plus d'informations, se reporter à la rubrique des patins (page 359).
- sièges à quatre pieds et tabourets**  
(BG) Patins en nylon noir pour certaines surfaces à revêtement dur ou à moquette. De série.  
(NM) Patins en nylon blanc ne marquant pas pour certaines surfaces à revêtement dur ou à moquette. Sans supplément  
(FG) Patins avec coussinets en feutre offerts pour les revêtements de sol en vinyle, en liège ou en stratifié, à préciser (ajoutent 0,375 po à la hauteur régulière) Ajouter 43 \$.  
(RG) Patins avec coussinets en caoutchouc offerts pour les revêtements de sol en vinyle, en bois franc, en stratifié, en pierre ou en céramique, à préciser (ajoutent 0,563 po à la hauteur régulière). Ajouter 43 \$.  
(B) Patins avec coussinets en inox offerts pour les revêtements en caoutchouc ou les planchers à moquette, à préciser (ajoutent 0,313 po à la hauteur régulière). Ajouter 17 \$.
- modèles à piétement monobloc**  
(ST) Patins en nylon noir.  
(NM) Patins en nylon blanc ne marquant pas.
- Roulettes**  
**modèles à 4 pieds**  
(C1) Roulettes de 2 po pour planchers à moquette.  
(C9R) Roulettes de 2,5 po pour la plupart des surfaces à revêtement dur. Ajouter 17 \$.
- task base models**  
(C65) Roulettes de 2 po pour planchers à moquette.  
(C65R) Roulettes de 2 po pour la plupart des surfaces à revêtement dur. Ajouter 21 \$.
- Tablettes**  
**Tablette de série**  
(DB) Polymère noir. 18 po P sur 14,5 po L  
**Tablette en stratifié haute pression**  
18,5 po P sur 18 po L. Ajouter 68 \$. À préciser :  
(BLK) soit noir (DWT) blanc de blancs  
(CMB) érable clair (NGL) noce grigio
- Sur socle**  
dotés d'une base noire et d'un cylindre réglable en hauteur sur 2 po. Préciser :  
(SH) Pivotant, mécanisme de retour automatique à la hauteur maximale. Sans supplément.  
(SN) Non pivotant, mécanisme de retour automatique à la hauteur maximale. Ajouter 16 \$.  
(SC) Pivotant, mécanismes de retour automatique au centre et à la hauteur maximale. Ajouter 26 \$.

DESCRIPTION

CARACTÉRISTIQUES

MODÈLE

GRADES DE TEXTILE DE SÉRIE

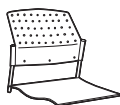

6501



6501MB (tissu maillé)

Module-siège sans accoudoirs

TFC : s.o.  
Poids unitaire : 10 LB | 4,5 KG  
Poids - boîte : 12 LB | 5,44 KG  
Volume - boîte : 6,5 P<sup>3</sup> | 0,18 M<sup>3</sup>

Assise en polypropylène.

À utiliser avec une poutre.

Prix courant

6501 312

6501MB 370  
Tissu maillé

DIMENSIONS HORS TOUT

|    | L   | P    | H   |
|----|-----|------|-----|
| PO | 20  | 21,5 | 17  |
| MM | 508 | 546  | 432 |

DIMENSIONS DE L'ASSISE

|    | L   | P   | H |
|----|-----|-----|---|
| PO | 17  | 16  | - |
| MM | 432 | 406 | - |















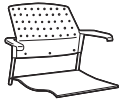

DIMENSIONS DU DOSSIER

|    | L   | H   |
|----|-----|-----|
| PO | 17  | 15  |
| MM | 432 | 381 |

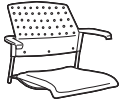
RTA 00



2 par boîte (prix et caractéristiques pour un module-siège uniquement)

| DESCRIPTION   | CARACTÉRISTIQUES   | MODÈLE | GRADES DE TEXTILE DE SÉRIE   |   |  |  |             |        |                                     |           |   |    |    |    |
|---|--|--------|--|---|--|--|-------------|--------|-------------------------------------|-----------|---|----|----|----|
|   |  |        | 1  | 2   | 3  | 4                                      | 5           | 6      | 7                                   | 8         | 9 | 10 | 11 | 12 |
|  <b>6502</b> |  <b>6502MB</b> (tissu maillé)   |        | 1  | 2   | 3  | 4                                      | 5           | 6      | 7                                   | 8         | 9 | 10 | 11 | 12 |
|   |  |        | <b>6502</b><br>Module-siège sans accoudoirs<br>TFC : 0.75 V.   0.69 M<br>Poids unitaire : 10 LB   4.5 KG<br>Poids - boîte : 12 LB   5.44 KG<br>Volume - boîte : 6.5 P <sup>3</sup>   0.18 M <sup>3</sup> | Assise rembourrée.<br><br>À utiliser avec une poutre.                               | 353<br>421<br>397<br>421<br>459<br>494<br>529<br>560<br>598<br>634<br>683<br>752 |  |             |        |                                     |           |   |    |    |    |
|   |  |        | <b>DIMENSIONS HORS TOUT</b><br>L P H   |   |  | <b>DIMENSIONS DE L'ASSISE</b><br>L P H |             |        | <b>DIMENSIONS DU DOSSIER</b><br>L H |           |   |    |    |    |
|   |  |        | PO 20<br>MM 508  | 22<br>559   | 17<br>432  | 17<br>432                              | 16<br>406   | -<br>- | 17<br>432                           | 15<br>381 |   |    |    |    |
|   |  |        |   |    | 2 par boîte (prix et caractéristiques pour un module-siège uniquement)           |  |             |        |                                     |           |   |    |    |    |
|              |  |        | 1  | 2   | 3  | 4                                      | 5           | 6      | 7                                   | 8         | 9 | 10 | 11 | 12 |
|   |  |        | <b>6503</b><br>Module-siège sans accoudoirs<br>TFC : 0.75 V.   0.69 M<br>Poids unitaire : 11 LB   5 KG<br>Poids - boîte : 13 LB   5.9 KG<br>Volume - boîte : 6.5 P <sup>3</sup>   0.18 M <sup>3</sup>    | Assise et dossier rembourrés.<br><br>À utiliser avec une poutre.                    | 389<br>457<br>433<br>457<br>495<br>530<br>565<br>596<br>634<br>670<br>719<br>788 |  |             |        |                                     |           |   |    |    |    |
|   |  |        | <b>DIMENSIONS HORS TOUT</b><br>L P H   |   |  | <b>DIMENSIONS DE L'ASSISE</b><br>L P H |             |        | <b>DIMENSIONS DU DOSSIER</b><br>L H |           |   |    |    |    |
|   |  |        | PO 20<br>MM 508  | 22<br>559   | 17<br>432  | 17<br>432                              | 15.5<br>394 | -<br>- | 17<br>432                           | 15<br>381 |   |    |    |    |
|   |  |        |   |    | 2 par boîte (prix et caractéristiques pour un module-siège uniquement)           |  |             |        |                                     |           |   |    |    |    |
|              |  <b>6504MB</b> (tissu maillé)   |        | Prix courant   |   |  |  |             |        |                                     |           |   |    |    |    |
|   |  |        | <b>6504</b><br>Module-siège avec accoudoirs<br>TFC : s.o.<br>Poids unitaire : 11 LB   5 KG<br>Poids - boîte : 13 LB   5.9 KG<br>Volume - boîte : 6.5 P <sup>3</sup>   0.18 M <sup>3</sup>                | 373   |  |  |             |        |                                     |           |   |    |    |    |
|   |  |        | <b>DIMENSIONS HORS TOUT</b><br>L P H   |   |  | <b>DIMENSIONS DE L'ASSISE</b><br>L P H |             |        | <b>DIMENSIONS DU DOSSIER</b><br>L H |           |   |    |    |    |
|   |  |        | PO 23<br>MM 584  | 21.5<br>546   | 17<br>432  | 17<br>432                              | 16<br>406   | -<br>- | 17<br>432                           | 15<br>381 |   |    |    |    |
|   |  |        |   |  | 2 par boîte (prix et caractéristiques pour un module-siège uniquement)           |  |             |        |                                     |           |   |    |    |    |
|            |  <b>6505MB</b> (tissu maillé) |        | 1  | 2   | 3  | 4                                      | 5           | 6      | 7                                   | 8         | 9 | 10 | 11 | 12 |
|   |  |        | <b>6505</b><br>Module-siège avec accoudoirs<br>TFC : 0.75 V.   0.69 M<br>Poids unitaire : 11 LB   5 KG<br>Poids - boîte : 13 LB   5.9 KG<br>Volume - boîte : 6.5 P <sup>3</sup>   0.18 M <sup>3</sup>    | Assise rembourrée.<br><br>À utiliser avec une poutre.                               | 417<br>541<br>461<br>541<br>579<br>614<br>649<br>680<br>718<br>754<br>803<br>872 |  |             |        |                                     |           |   |    |    |    |
|   |  |        | <b>DIMENSIONS HORS TOUT</b><br>L P H   |   |  | <b>DIMENSIONS DE L'ASSISE</b><br>L P H |             |        | <b>DIMENSIONS DU DOSSIER</b><br>L H |           |   |    |    |    |
|   |  |        | PO 23<br>MM 584  | 22<br>559   | 17<br>432  | 17<br>432                              | 16<br>406   | -<br>- | 17<br>432                           | 15<br>381 |   |    |    |    |
|   |  |        |   |  | 2 par boîte (prix et caractéristiques pour un module-siège uniquement)           |  |             |        |                                     |           |   |    |    |    |
|            |  |        | 1  | 2   | 3  | 4                                      | 5           | 6      | 7                                   | 8         | 9 | 10 | 11 | 12 |
|   |  |        | <b>6506</b><br>Module-siège avec accoudoirs<br>TFC : 0.75 V.   0.69 M<br>Poids unitaire : 12 LB   5.5 KG<br>Poids - boîte : 14 LB   6.35 KG<br>Volume - boîte : 6.5 P <sup>3</sup>   0.18 M <sup>3</sup> | Assise et dossier rembourrés.<br><br>À utiliser avec une poutre.                    | 451<br>518<br>475<br>518<br>557<br>592<br>627<br>658<br>696<br>733<br>781<br>850 |  |             |        |                                     |           |   |    |    |    |
|   |  |        | <b>DIMENSIONS HORS TOUT</b><br>L P H   |   |  | <b>DIMENSIONS DE L'ASSISE</b><br>L P H |             |        | <b>DIMENSIONS DU DOSSIER</b><br>L H |           |   |    |    |    |
|   |  |        | PO 23<br>MM 584  | 22<br>559   | 17<br>432  | 17<br>432                              | 15.5<br>394 | -<br>- | 17<br>432                           | 15<br>381 |   |    |    |    |
|   |  |        |   |  | 2 par boîte (prix et caractéristiques pour un module-siège uniquement)           |  |             |        |                                     |           |   |    |    |    |



DESCRIPTION CARACTÉRISTIQUES MODÈLE GRADES DE TEXTILE DE SÉRIE



**Tablette de rangement**  
 TFC : s.o.  
 Poids unitaire : 3 LB | 1.4 KG  
 Poids - boîte : 5 LB | 2.27 KG  
 Volume - boîte : 3.6 P<sup>3</sup> | 0.1 M<sup>3</sup>

Prix courant

6500BR 204

| DIMENSIONS HORS TOUT |   |   | DIMENSIONS DE L'ASSISE |   |   | DIMENSIONS DU DOSSIER |   |
|----------------------|---|---|------------------------|---|---|-----------------------|---|
| L                    | P | H | L                      | P | H | L                     | H |

|         |       |      |   |   |   |   |   |
|---------|-------|------|---|---|---|---|---|
| PO 16.5 | 14.75 | 12.5 | - | - | - | - | - |
| MM 419  | 375   | 318  | - | - | - | - | - |

RTA 00 1 par boîte



6508



6508MB (tissu maillé)

**Chaise**  
 TFC : s.o.  
 Poids unitaire : 7.5 LB | 3.4 KG  
 Poids - boîte : 11.5 LB | 5.22 KG  
 Volume - boîte : 13.75 P<sup>3</sup> | 0.38 M<sup>3</sup>

Assise en polypropylène.  
 Empilage - jusqu'à 5 sièges au sol.  
 Empilage - jusqu'à 10 sièges sur le chariot.

Prix courant

6508 228  
 6508WS 260  
 6508MB 290  
 6508WSMB 321

| DIMENSIONS HORS TOUT |   |   | DIMENSIONS DE L'ASSISE |   |   | DIMENSIONS DU DOSSIER |   |
|----------------------|---|---|------------------------|---|---|-----------------------|---|
| L                    | P | H | L                      | P | H | L                     | H |

|         |     |     |     |     |     |     |     |
|---------|-----|-----|-----|-----|-----|-----|-----|
| PO 21.5 | 22  | 33  | 17  | 16  | 18  | 17  | 15  |
| MM 546  | 559 | 838 | 432 | 406 | 457 | 432 | 381 |

RTA 00 2 par boîte (prix et caractéristiques pour un siège uniquement)



6508TR



6508TRMB (tissu maillé)

**Chaise avec tablette-écrivain**  
 TFC : s.o.  
 Poids unitaire : 20 LB | 9.1 KG  
 Poids - boîte : 26 LB | 11.79 KG  
 Volume - boîte : 14.25 P<sup>3</sup> | 0.4 M<sup>3</sup>

Assise en polypropylène.  
 Ce siège ne s'empile pas.  
**Préciser (L), à gauche ou (R), à droite pour la tablette-écrivain.**  
 (p. ex. 6508TL ou 6508TR).

Prix courant

6508T 508  
 6508TWS 539  
 6508TMB 568  
 6508TWSMB 602

| DIMENSIONS HORS TOUT |   |   | DIMENSIONS DE L'ASSISE |   |   | DIMENSIONS DU DOSSIER |   |
|----------------------|---|---|------------------------|---|---|-----------------------|---|
| L                    | P | H | L                      | P | H | L                     | H |

|          |      |     |     |     |     |     |     |
|----------|------|-----|-----|-----|-----|-----|-----|
| PO 24.75 | 26.5 | 32  | 17  | 16  | 18  | 17  | 15  |
| MM 629   | 673  | 813 | 432 | 406 | 457 | 432 | 381 |

RTA 00 1 par boîte



6509



6509MB (tissu maillé)

**Chaise**  
 TFC : 0.75 V. | 0.69 M  
 Poids unitaire : 10 LB | 4.5 KG  
 Poids - boîte : 14 LB | 6.35 KG  
 Volume - boîte : 13.75 P<sup>3</sup> | 0.38 M<sup>3</sup>

Assise rembourrée.  
 Empilage - jusqu'à 5 sièges au sol.  
 Empilage - jusqu'à 10 sièges sur le chariot.

|  | 1 | 2 | 3 | 4 | 5 | 6 | 7 | 8 | 9 | 10 | 11 | 12 |
|--|---|---|---|---|---|---|---|---|---|----|----|----|
|--|---|---|---|---|---|---|---|---|---|----|----|----|

|          |     |     |     |     |     |     |     |     |     |     |     |     |
|----------|-----|-----|-----|-----|-----|-----|-----|-----|-----|-----|-----|-----|
| 6509     | 291 | 315 | 335 | 359 | 397 | 432 | 467 | 498 | 536 | 572 | 621 | 690 |
| 6509MB   | 352 | 376 | 396 | 420 | 458 | 493 | 528 | 559 | 597 | 633 | 682 | 751 |
| 6509WS   | 318 | 342 | 362 | 386 | 424 | 459 | 494 | 525 | 563 | 599 | 648 | 717 |
| 6509WSMB | 380 | 404 | 424 | 448 | 486 | 521 | 556 | 587 | 625 | 661 | 710 | 779 |

| DIMENSIONS HORS TOUT |   |   | DIMENSIONS DE L'ASSISE |   |   | DIMENSIONS DU DOSSIER |   |
|----------------------|---|---|------------------------|---|---|-----------------------|---|
| L                    | P | H | L                      | P | H | L                     | H |

|         |     |     |     |     |      |     |      |
|---------|-----|-----|-----|-----|------|-----|------|
| PO 21.5 | 22  | 33  | 17  | 16  | 18.5 | 17  | 14.5 |
| MM 546  | 559 | 838 | 432 | 406 | 470  | 432 | 368  |

RTA 00 2 par boîte (prix et caractéristiques pour un siège uniquement)



6509TR



6509TRMB (tissu maillé)

**Chaise avec tablette-écrivain**  
 TFC : 0.75 V. | 0.69 M  
 Poids unitaire : 22 LB | 10 KG  
 Poids - boîte : 28 LB | 12.7 KG  
 Volume - boîte : 14.25 P<sup>3</sup> | 0.4 M<sup>3</sup>

Assise rembourrée.  
 Ce siège ne s'empile pas.  
**Préciser (L), à gauche ou (R), à droite pour la tablette-écrivain.**  
 (p. ex. 6509TL ou 6509TR).









|  | 1 | 2 | 3 | 4 | 5 | 6 | 7 | 8 | 9 | 10 | 11 | 12 |
|--|---|---|---|---|---|---|---|---|---|----|----|----|
|--|---|---|---|---|---|---|---|---|---|----|----|----|





|           |     |     |     |     |     |     |     |     |     |     |     |      |
|-----------|-----|-----|-----|-----|-----|-----|-----|-----|-----|-----|-----|------|
| 6509T     | 572 | 596 | 616 | 640 | 678 | 713 | 748 | 779 | 817 | 853 | 902 | 971  |
| 6509TWS   | 598 | 622 | 642 | 666 | 704 | 739 | 774 | 805 | 843 | 879 | 928 | 997  |
| 6509TMB   | 633 | 657 | 677 | 701 | 739 | 774 | 809 | 840 | 878 | 914 | 963 | 1032 |
| 6509TWSMB | 660 | 684 | 704 | 728 | 766 | 801 | 836 | 867 | 905 | 941 | 990 | 1059 |



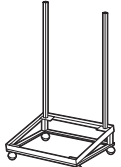

| DIMENSIONS HORS TOUT |   |   | DIMENSIONS DE L'ASSISE |   |   | DIMENSIONS DU DOSSIER |   |
|----------------------|---|---|------------------------|---|---|-----------------------|---|
| L                    | P | H | L                      | P | H | L                     | H |

|          |      |     |     |     |      |     |     |
|----------|------|-----|-----|-----|------|-----|-----|
| PO 24.75 | 26.5 | 32  | 17  | 16  | 18.5 | 17  | 15  |
| MM 629   | 673  | 813 | 432 | 406 | 470  | 432 | 381 |

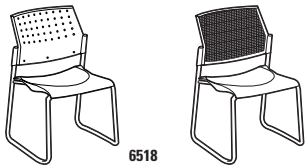
RTA 00 1 par boîte

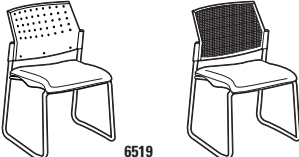
| DESCRIPTION  | CARACTÉRISTIQUES  | MODÈLE  | GRADES DE TEXTILE DE SÉRIE                                      |   |   |                        |   |   |                       |   |   |    |    |    |
|--|---|---|---|---|---|------------------------|---|---|-----------------------|---|---|----|----|----|
|  |   |   | 1   | 2 | 3 | 4                      | 5 | 6 | 7                     | 8 | 9 | 10 | 11 | 12 |
|  <p><b>6511</b></p> <p><b>Chaise</b><br/>TFC : 0.75 V.   0.69 M<br/>Poids unitaire : 11 LB   5 KG<br/>Poids - boîte : 15 LB   6.8 KG<br/>Volume - boîte : 13.75 P<sup>3</sup>   0.38 M<sup>3</sup></p>                              | Assise et dossier rembourrés.<br><br>Empilage - jusqu'à 5 sièges au sol.<br>Empilage - jusqu'à 10 sièges sur le chariot.  | <p>PO 21.5 22 33.5 17 15.5 18.5 17 15</p> <p>MM 546 559 851 432 394 470 432 381</p> <p><b>RTA 00</b></p>  | 2 par boîte (prix et caractéristiques pour un siège uniquement) |   |   |                        |   |   |                       |   |   |    |    |    |
|  |   |   | DIMENSIONS HORS TOUT  |   |   | DIMENSIONS DE L'ASSISE |   |   | DIMENSIONS DU DOSSIER |   |   |    |    |    |
|  |   |   | L   | P | H | L                      | P | H | L                     |   | H |    |    |    |
|  |   |   |   |   |   |                        |   |   |                       |   |   |    |    |    |
|  <p><b>6511TR</b></p> <p><b>Chaise avec tablette-écrivain</b><br/>TFC : 0.75 V.   0.69 M<br/>Poids unitaire : 23 LB   10.5 KG<br/>Poids - boîte : 29 LB   13.15 KG<br/>Volume - boîte : 14.25 P<sup>3</sup>   0.4 M<sup>3</sup></p> | Assise et dossier rembourrés.<br>Ce siège ne s'empile pas.<br><b>Préciser (L), à gauche ou (R), à droite pour la tablette-écrivain.</b><br>(p. ex. 6511TL ou 6511TR). | <p>PO 24.75 26.5 32.5 17 16 18.5 17 15</p> <p>MM 629 673 826 432 406 470 432 381</p> <p><b>RTA 00</b></p> | 1 par boîte   |   |   |                        |   |   |                       |   |   |    |    |    |
|  |   |   | DIMENSIONS HORS TOUT  |   |   | DIMENSIONS DE L'ASSISE |   |   | DIMENSIONS DU DOSSIER |   |   |    |    |    |
|  |   |   | L   | P | H | L                      | P | H | L                     |   | H |    |    |    |
|  |   |   |   |   |   |                        |   |   |                       |   |   |    |    |    |
|  <p><b>6513</b></p> <p><b>Fauteuil</b><br/>TFC : s.o.<br/>Poids unitaire : 9.5 LB   4.3 KG<br/>Poids - boîte : 13.5 LB   6.12 KG<br/>Volume - boîte : 13.75 P<sup>3</sup>   0.38 M<sup>3</sup></p>                                  | Assise en polypropylène.<br><br>Empilage - jusqu'à 5 sièges au sol.<br>Empilage - jusqu'à 10 sièges sur le chariot.   | <p>PO 23 22 33 17 16 18 17 15</p> <p>MM 584 559 838 432 406 457 432 381</p> <p><b>RTA 00</b></p>          | 2 par boîte (prix et caractéristiques pour un siège uniquement) |   |   |                        |   |   |                       |   |   |    |    |    |
|  |   |   | DIMENSIONS HORS TOUT  |   |   | DIMENSIONS DE L'ASSISE |   |   | DIMENSIONS DU DOSSIER |   |   |    |    |    |
|  |   |   | L   | P | H | L                      | P | H | L                     |   | H |    |    |    |
|  |   |   |   |   |   |                        |   |   |                       |   |   |    |    |    |
|  <p><b>6513MB</b> (tissu maillé)</p>  | Assise en polypropylène.<br><br>Empilage - jusqu'à 5 sièges au sol.<br>Empilage - jusqu'à 10 sièges sur le chariot.   | <p>PO 23 22 33 17 16 18 17 15</p> <p>MM 584 559 838 432 406 457 432 381</p> <p><b>RTA 00</b></p>          | 2 par boîte (prix et caractéristiques pour un siège uniquement) |   |   |                        |   |   |                       |   |   |    |    |    |
|  |   |   | DIMENSIONS HORS TOUT  |   |   | DIMENSIONS DE L'ASSISE |   |   | DIMENSIONS DU DOSSIER |   |   |    |    |    |
|  |   |   | L   | P | H | L                      | P | H | L                     |   | H |    |    |    |
|  |   |   |   |   |   |                        |   |   |                       |   |   |    |    |    |
|  <p><b>6513TR</b></p> <p><b>Fauteuil avec tablette-écrivain</b><br/>TFC : s.o.<br/>Poids unitaire : 21 LB   9.5 KG<br/>Poids - boîte : 27 LB   12.25 KG<br/>Volume - boîte : 14.25 P<sup>3</sup>   0.4 M<sup>3</sup></p>          | Assise en polypropylène.<br>Ce siège ne s'empile pas.<br><b>Préciser (L), à gauche ou (R), à droite pour la tablette-écrivain.</b><br>(p. ex. 6513TL ou 6513TR).      | <p>PO 25 26.5 32 17 16 18 17 15</p> <p>MM 635 673 813 432 406 457 432 381</p> <p><b>RTA 00</b></p>        | 1 par boîte   |   |   |                        |   |   |                       |   |   |    |    |    |
|  |   |   | DIMENSIONS HORS TOUT  |   |   | DIMENSIONS DE L'ASSISE |   |   | DIMENSIONS DU DOSSIER |   |   |    |    |    |
|  |   |   | L   | P | H | L                      | P | H | L                     |   | H |    |    |    |
|  |   |   |   |   |   |                        |   |   |                       |   |   |    |    |    |
|  <p><b>6513TRMB</b> (tissu maillé)</p>  | Assise en polypropylène.<br><br>Empilage - jusqu'à 5 sièges au sol.<br>Empilage - jusqu'à 10 sièges sur le chariot.   | <p>PO 25 26.5 32 17 16 18 17 15</p> <p>MM 635 673 813 432 406 457 432 381</p> <p><b>RTA 00</b></p>        | 1 par boîte   |   |   |                        |   |   |                       |   |   |    |    |    |
|  |   |   | DIMENSIONS HORS TOUT  |   |   | DIMENSIONS DE L'ASSISE |   |   | DIMENSIONS DU DOSSIER |   |   |    |    |    |
|  |   |   | L   | P | H | L                      | P | H | L                     |   | H |    |    |    |
|  |   |   |   |   |   |                        |   |   |                       |   |   |    |    |    |
|  <p><b>6514</b></p> <p><b>Fauteuil</b><br/>TFC : 0.75 V.   0.69 M<br/>Poids unitaire : 12 LB   5.5 KG<br/>Poids - boîte : 16 LB   7.26 KG<br/>Volume - boîte : 13.75 P<sup>3</sup>   0.38 M<sup>3</sup></p>                       | Assise rembourrée.<br><br>Empilage - jusqu'à 5 sièges au sol.<br>Empilage - jusqu'à 10 sièges sur le chariot.   | <p>PO 23 22 33 17 16 18.5 17 14.5</p> <p>MM 584 559 838 432 406 470 432 368</p> <p><b>RTA 00</b></p>      | 2 par boîte (prix et caractéristiques pour un siège uniquement) |   |   |                        |   |   |                       |   |   |    |    |    |
|  |   |   | DIMENSIONS HORS TOUT  |   |   | DIMENSIONS DE L'ASSISE |   |   | DIMENSIONS DU DOSSIER |   |   |    |    |    |
|  |   |   | L   | P | H | L                      | P | H | L                     |   | H |    |    |    |
|  |   |   |   |   |   |                        |   |   |                       |   |   |    |    |    |
|  <p><b>6514MB</b> (tissu maillé)</p>  | Assise rembourrée.<br><br>Empilage - jusqu'à 5 sièges au sol.<br>Empilage - jusqu'à 10 sièges sur le chariot.   | <p>PO 23 22 33 17 16 18.5 17 14.5</p> <p>MM 584 559 838 432 406 470 432 368</p> <p><b>RTA 00</b></p>      | 2 par boîte (prix et caractéristiques pour un siège uniquement) |   |   |                        |   |   |                       |   |   |    |    |    |
|  |   |   | DIMENSIONS HORS TOUT  |   |   | DIMENSIONS DE L'ASSISE |   |   | DIMENSIONS DU DOSSIER |   |   |    |    |    |
|  |   |   | L   | P | H | L                      | P | H | L                     |   | H |    |    |    |
|  |   |   |   |   |   |                        |   |   |                       |   |   |    |    |    |

| DESCRIPTION  | CARACTÉRISTIQUES  | MODÈLE  | GRADES DE TEXTILE DE SÉRIE  |   |   |   |   |   |   |   |   |    |    |    |
|--|---|---|---|---|---|---|---|---|---|---|---|----|----|----|
|  |   |   | 1   | 2 | 3 | 4 | 5 | 6 | 7 | 8 | 9 | 10 | 11 | 12 |
|  <p><b>6514TR</b>      <b>6514TRMB</b> (tissu maillé)</p> <p><b>Fauteuil avec tablette-écrivain</b><br/>TFC : 0.75 V.   0.69 M<br/>Poids unitaire : 23 LB   10.5 KG<br/>Poids - boîte : 29 LB   13.15 KG<br/>Volume - boîte : 14.25 P<sup>3</sup>   0.4 M<sup>3</sup></p> | <p>Assise rembourrée.<br/>Ce siège ne s'empile pas.<br/><b>Préciser (L), à gauche ou (R), à droite pour la tablette-écrivain.</b><br/>(p. ex. 6514TL ou 6514TR).</p>            | <p>PO 25      26.5      32      17      16      18.5      17      15<br/>MM 635      673      813      432      406      470      432      381</p> <p><b>RTA 00</b>      1 par boîte</p>  |   |   |   |   |   |   |   |   |   |    |    |    |
|  |   |   | <p><b>DIMENSIONS HORS TOUT</b>      <b>DIMENSIONS DE L'ASSISE</b>      <b>DIMENSIONS DU DOSSIER</b></p> <p>L      P      H      L      P      H      L      H</p> |   |   |   |   |   |   |   |   |    |    |    |
|  <p><b>6515</b></p> <p><b>Fauteuil</b><br/>TFC : 0.75 V.   0.69 M<br/>Poids unitaire : 13 LB   5.9 KG<br/>Poids - boîte : 17 LB   7.71 KG<br/>Volume - boîte : 13.75 P<sup>3</sup>   0.38 M<sup>3</sup></p>   | <p>Assise et dossier rembourrés.<br/>Empilage - jusqu'à 5 sièges au sol.<br/>Empilage - jusqu'à 10 sièges sur le chariot.</p>   | <p>PO 23      22      33.5      17      15.5      18.5      17      15<br/>MM 584      559      851      432      394      470      432      381</p> <p><b>RTA 00</b>      2 par boîte (prix et caractéristiques pour un siège uniquement)</p>  |   |   |   |   |   |   |   |   |   |    |    |    |
|  |   |   | <p><b>DIMENSIONS HORS TOUT</b>      <b>DIMENSIONS DE L'ASSISE</b>      <b>DIMENSIONS DU DOSSIER</b></p> <p>L      P      H      L      P      H      L      H</p> |   |   |   |   |   |   |   |   |    |    |    |
|  <p><b>6515TR</b></p> <p><b>Fauteuil avec tablette-écrivain</b><br/>TFC : 0.75 V.   0.69 M<br/>Poids unitaire : 24 LB   10.9 KG<br/>Poids - boîte : 30 LB   13.61 KG<br/>Volume - boîte : 14.25 P<sup>3</sup>   0.4 M<sup>3</sup></p>                                     | <p>Assise et dossier rembourrés.<br/>Ce siège ne s'empile pas.<br/><b>Préciser (L), à gauche ou (R), à droite pour la tablette-écrivain.</b><br/>(p. ex. 6515TL ou 6515TR).</p> | <p>PO 25      26.5      32.5      17      16      18.5      17      15<br/>MM 635      673      826      432      406      470      432      381</p> <p><b>RTA 00</b>      1 par boîte</p>  |   |   |   |   |   |   |   |   |   |    |    |    |
|  |   |   | <p><b>DIMENSIONS HORS TOUT</b>      <b>DIMENSIONS DE L'ASSISE</b>      <b>DIMENSIONS DU DOSSIER</b></p> <p>L      P      H      L      P      H      L      H</p> |   |   |   |   |   |   |   |   |    |    |    |
|  <p><b>Chariot - Protège-mur</b><br/>TFC : s.o.<br/>Poids unitaire : 17 LB   7.7 KG<br/>Poids - boîte : 20 LB   9.07 KG<br/>Volume - boîte : 4 P<sup>3</sup>   0.11 M<sup>3</sup></p>   | <p>Empilage - jusqu'à 10 sièges.</p>  | <p>Prix courant</p> <p><b>6517WS</b>      388<br/>Protège-mur</p> <p>PO 23.25      24.75      12.25      -      -      -      -      -<br/>MM 591      629      311      -      -      -      -      -</p> <p><b>RTA 1</b>            2 boîtes</p>   |   |   |   |   |   |   |   |   |   |    |    |    |
|  |   |   | <p><b>DIMENSIONS HORS TOUT</b>      <b>DIMENSIONS DE L'ASSISE</b>      <b>DIMENSIONS DU DOSSIER</b></p> <p>L      P      H      L      P      H      L      H</p> |   |   |   |   |   |   |   |   |    |    |    |
|  <p><b>6518</b>      <b>6518MB</b> (tissu maillé)</p> <p><b>Chaise, piètement monobloc</b><br/>TFC : s.o.<br/>Poids unitaire : 9 LB   4.1 KG<br/>Poids - boîte : 11.5 LB   5.22 KG<br/>Volume - boîte : 13.75 P<sup>3</sup>   0.38 M<sup>3</sup></p>                    | <p>Assise en polypropylène.<br/>Empilage - jusqu'à 5 sièges au sol.<br/>Empilage - jusqu'à 10 sièges sur le chariot.</p>  | <p>Prix courant</p> <p><b>6518</b>      290<br/><b>6518WS</b>      318<br/><b>6518MB</b>      351<br/><b>6518WSMB</b>      380</p> <p>PO 21.5      22      33      17      16      18      17      15<br/>MM 546      559      838      432      406      457      432      381</p> <p><b>RTA 00</b>      2 par boîte (prix et caractéristiques pour un siège uniquement)</p> |   |   |   |   |   |   |   |   |   |    |    |    |
|  |   |   | <p><b>DIMENSIONS HORS TOUT</b>      <b>DIMENSIONS DE L'ASSISE</b>      <b>DIMENSIONS DU DOSSIER</b></p> <p>L      P      H      L      P      H      L      H</p> |   |   |   |   |   |   |   |   |    |    |    |

| DESCRIPTION  |  | CARACTÉRISTIQUES   | MODÈLE  | GRADES DE TEXTILE DE SÉRIE |   |   |                        |   |   |                       |   |  |  |  |  |
|--|--|--|---|----------------------------|---|---|------------------------|---|---|-----------------------|---|--|--|--|--|
|  <p><b>6518TR</b>      <b>6518TRMB</b> (tissu maillé)</p>   |  | <p>Assise en polypropylène.<br/>Ce siège ne s'empile pas.<br/><b>Préciser (L), à gauche ou (R), à droite pour la tablette-écritoire.</b><br/>(p. ex. <b>6518TL</b> ou <b>6518TR</b>).</p>      | Prix courant  |                            |   |   |                        |   |   |                       |   |  |  |  |  |
| <p><b>Chaise, piétement monobloc, tablette-écritoire</b><br/>TFC : s.o.<br/>Poids unitaire : 22 LB   10 KG<br/>Poids - boîte : 28 LB   12.7 KG<br/>Volume - boîte : 14.25 P<sup>3</sup>   0.4 M<sup>3</sup></p>                |  |  | <p><b>6518T</b> 568<br/><b>6518TWS</b> 598<br/><b>6518TMB</b> 632<br/><b>6518TWSMB</b> 660</p>  | DIMENSIONS HORS TOUT       |   |   | DIMENSIONS DE L'ASSISE |   |   | DIMENSIONS DU DOSSIER |   |  |  |  |  |
|  |  |  | <p>PO 24.75 26.5 32<br/>MM 629 673 813</p>  | L                          | P | H | L                      | P | H | L                     | H |  |  |  |  |
|  |  | <p><b>RTA 00</b> 1 par boîte</p>   |   |                            |   |   |                        |   |   |                       |   |  |  |  |  |
|  <p><b>6519</b>      <b>6519MB</b> (tissu maillé)</p>   |  | <p>Assise rembourrée.<br/>Empilage - jusqu'à 5 sièges au sol.<br/>Empilage - jusqu'à 10 sièges sur le chariot.</p>   | 1 2 3 4 5 6 7 8 9 10 11 12  |                            |   |   |                        |   |   |                       |   |  |  |  |  |
| <p><b>Chaise, piétement monobloc</b><br/>TFC : 0.75 V.   0.69 M<br/>Poids unitaire : 11.5 LB   5.2 KG<br/>Poids - boîte : 15.5 LB   7.03 KG<br/>Volume - boîte : 13.75 P<sup>3</sup>   0.38 M<sup>3</sup></p>                  |  |  | <p><b>6519</b> 351 375 395 419 457 492 527 558 596 632 681 750<br/><b>6519WS</b> 380 404 424 448 486 521 556 587 625 661 710 779<br/><b>6519MB</b> 411 435 455 479 517 552 587 618 656 692 741 810<br/><b>6519WSMB</b> 440 464 484 508 546 581 616 647 685 721 770 839</p>            | DIMENSIONS HORS TOUT       |   |   | DIMENSIONS DE L'ASSISE |   |   | DIMENSIONS DU DOSSIER |   |  |  |  |  |
|  |  |  | <p>PO 21.5 22 33<br/>MM 546 559 838</p>   | L                          | P | H | L                      | P | H | L                     | H |  |  |  |  |
|  |  | <p><b>RTA 00</b> 2 par boîte (prix et caractéristiques pour un siège uniquement)</p>   |   |                            |   |   |                        |   |   |                       |   |  |  |  |  |
|  <p><b>6519TR</b>      <b>6519TRMB</b> (tissu maillé)</p>   |  | <p>Assise rembourrée.<br/>Ce siège ne s'empile pas.<br/><b>Préciser (L), à gauche ou (R), à droite pour la tablette-écritoire.</b><br/>(p. ex. <b>6519TL</b> ou <b>6519TR</b>).</p>            | 1 2 3 4 5 6 7 8 9 10 11 12  |                            |   |   |                        |   |   |                       |   |  |  |  |  |
| <p><b>Chaise, piétement monobloc, tablette-écritoire</b><br/>TFC : 0.75 V.   0.69 M<br/>Poids unitaire : 23 LB   10.5 KG<br/>Poids - boîte : 29 LB   13.15 KG<br/>Volume - boîte : 14.25 P<sup>3</sup>   0.4 M<sup>3</sup></p> |  |  | <p><b>6519T</b> 632 656 676 700 738 773 808 839 877 913 962 1031<br/><b>6519TWS</b> 660 684 704 728 766 801 836 867 905 941 990 1059<br/><b>6519TMB</b> 692 716 736 760 798 833 868 899 937 973 1022 1091<br/><b>6519TWSMB</b> 720 744 764 788 826 861 896 927 965 1001 1050 1119</p> | DIMENSIONS HORS TOUT       |   |   | DIMENSIONS DE L'ASSISE |   |   | DIMENSIONS DU DOSSIER |   |  |  |  |  |
|  |  |  | <p>PO 24.5 26.5 32<br/>MM 622 673 813</p>   | L                          | P | H | L                      | P | H | L                     | H |  |  |  |  |
|  |  | <p><b>RTA 00</b> 1 par boîte</p>   |   |                            |   |   |                        |   |   |                       |   |  |  |  |  |
|  <p><b>6521</b></p>   |  | <p>Assise et dossier rembourrés.<br/>Empilage - jusqu'à 5 sièges au sol.<br/>Empilage - jusqu'à 10 sièges sur le chariot.</p>  | 1 2 3 4 5 6 7 8 9 10 11 12  |                            |   |   |                        |   |   |                       |   |  |  |  |  |
| <p><b>Chaise, piétement monobloc</b><br/>TFC : 0.75 V.   0.69 M<br/>Poids unitaire : 12.5 LB   5.7 KG<br/>Poids - boîte : 16.5 LB   7.48 KG<br/>Volume - boîte : 13.75 P<sup>3</sup>   0.38 M<sup>3</sup></p>                  |  |  | <p><b>6521</b> 388 412 432 456 494 529 564 595 633 669 718 787<br/><b>6521WS</b> 419 443 463 487 525 560 595 626 664 700 749 818<br/>Protège-mur</p>  | DIMENSIONS HORS TOUT       |   |   | DIMENSIONS DE L'ASSISE |   |   | DIMENSIONS DU DOSSIER |   |  |  |  |  |
|  |  |  | <p>PO 21.5 22 33.5<br/>MM 546 559 851</p>   | L                          | P | H | L                      | P | H | L                     | H |  |  |  |  |
|  |  | <p><b>RTA 00</b> 2 par boîte (prix et caractéristiques pour un siège uniquement)</p>   |   |                            |   |   |                        |   |   |                       |   |  |  |  |  |
|  <p><b>6521TR</b></p>   |  | <p>Assise et dossier rembourrés.<br/>Ce siège ne s'empile pas.<br/><b>Préciser (L), à gauche ou (R), à droite pour la tablette-écritoire.</b><br/>(p. ex. <b>6521TL</b> ou <b>6521TR</b>).</p> | 1 2 3 4 5 6 7 8 9 10 11 12  |                            |   |   |                        |   |   |                       |   |  |  |  |  |
| <p><b>Chaise, piétement monobloc, tablette-écritoire</b><br/>TFC : 0.75 V.   0.69 M<br/>Poids unitaire : 23 LB   10.5 KG<br/>Poids - boîte : 29 LB   13.15 KG<br/>Volume - boîte : 14.25 P<sup>3</sup>   0.4 M<sup>3</sup></p> |  |  | <p><b>6521T</b> 670 694 714 738 776 811 846 877 915 951 1000 1069<br/><b>6521TWS</b> 701 725 745 769 807 842 877 908 946 982 1031 1100<br/>Protège-mur</p>  | DIMENSIONS HORS TOUT       |   |   | DIMENSIONS DE L'ASSISE |   |   | DIMENSIONS DU DOSSIER |   |  |  |  |  |
|  |  |  | <p>PO 24.75 26.5 32.5<br/>MM 629 673 826</p>  | L                          | P | H | L                      | P | H | L                     | H |  |  |  |  |
|  |  | <p><b>RTA 00</b> 1 par boîte</p>   |   |                            |   |   |                        |   |   |                       |   |  |  |  |  |

DESCRIPTION CARACTÉRISTIQUES MODÈLE GRADES DE TEXTILE DE SÉRIE



6523



6523MB (tissu maillé)

Fauteuil, piétement monobloc

TFC : s.o.  
Poids unitaire : 11 LB | 5 KG  
Poids - boîte : 15 LB | 6,8 KG  
Volume - boîte : 13.75 P<sup>3</sup> | 0,38 M<sup>3</sup>

Assise en polypropylène.  
Empilage - jusqu'à 5 sièges au sol.  
Empilage - jusqu'à 10 sièges sur le chariot.

Prix courant

|          |     |
|----------|-----|
| 6523     | 357 |
| 6523WS   | 386 |
| 6523MB   | 417 |
| 6523WSMB | 446 |

| DIMENSIONS HORS TOUT |   |   | DIMENSIONS DE L'ASSISE |   |   | DIMENSIONS DU DOSSIER |   |
|----------------------|---|---|------------------------|---|---|-----------------------|---|
| L                    | P | H | L                      | P | H | L                     | H |

|    |     |     |     |     |     |     |     |     |
|----|-----|-----|-----|-----|-----|-----|-----|-----|
| PO | 23  | 22  | 33  | 17  | 16  | 18  | 17  | 15  |
| MM | 584 | 559 | 838 | 432 | 406 | 457 | 432 | 381 |

RTA 00 2 par boîte (prix et caractéristiques pour un siège uniquement)



6523TR



6523TRMB (tissu maillé)

Fauteuil, piétement monobloc, tablette-écrivain

TFC : s.o.  
Poids unitaire : 21 LB | 9,5 KG  
Poids - boîte : 27 LB | 12,25 KG  
Volume - boîte : 14.25 P<sup>3</sup> | 0,4 M<sup>3</sup>

Assise en polypropylène.  
Ce siège ne s'empile pas.  
Préciser (L), à gauche ou (R), à droite pour la tablette-écrivain.  
(p. ex. 6523TL ou 6523TR).

Prix courant

|           |     |
|-----------|-----|
| 6523T     | 638 |
| 6523TWS   | 664 |
| 6523TMB   | 697 |
| 6523TWSMB | 726 |

| DIMENSIONS HORS TOUT |   |   | DIMENSIONS DE L'ASSISE |   |   | DIMENSIONS DU DOSSIER |   |
|----------------------|---|---|------------------------|---|---|-----------------------|---|
| L                    | P | H | L                      | P | H | L                     | H |

|    |     |      |     |     |     |     |     |     |
|----|-----|------|-----|-----|-----|-----|-----|-----|
| PO | 25  | 26.5 | 32  | 17  | 16  | 18  | 17  | 15  |
| MM | 635 | 673  | 813 | 432 | 406 | 457 | 432 | 381 |

RTA 00 1 par boîte



6524



6524MB (tissu maillé)

Fauteuil, piétement monobloc

TFC : 0.75 V. | 0,69 M  
Poids unitaire : 13.5 LB | 6,1 KG  
Poids - boîte : 16 LB | 7,26 KG  
Volume - boîte : 11.75 P<sup>3</sup> | 0,33 M<sup>3</sup>

Assise rembourrée.  
Empilage - jusqu'à 5 sièges au sol.  
Empilage - jusqu'à 10 sièges sur le chariot.

|  | 1 | 2 | 3 | 4 | 5 | 6 | 7 | 8 | 9 | 10 | 11 | 12 |
|--|---|---|---|---|---|---|---|---|---|----|----|----|
|--|---|---|---|---|---|---|---|---|---|----|----|----|

|          |     |     |     |     |     |     |     |     |     |     |     |     |
|----------|-----|-----|-----|-----|-----|-----|-----|-----|-----|-----|-----|-----|
| 6524     | 417 | 441 | 461 | 485 | 523 | 558 | 593 | 624 | 662 | 698 | 747 | 816 |
| 6524WS   | 447 | 471 | 491 | 515 | 553 | 588 | 623 | 654 | 692 | 728 | 777 | 846 |
| 6524MB   | 478 | 502 | 522 | 546 | 584 | 619 | 654 | 685 | 723 | 759 | 808 | 877 |
| 6524WSMB | 509 | 533 | 553 | 577 | 615 | 650 | 685 | 716 | 754 | 790 | 839 | 908 |

| DIMENSIONS HORS TOUT |   |   | DIMENSIONS DE L'ASSISE |   |   | DIMENSIONS DU DOSSIER |   |
|----------------------|---|---|------------------------|---|---|-----------------------|---|
| L                    | P | H | L                      | P | H | L                     | H |

|    |     |     |     |     |     |      |     |      |
|----|-----|-----|-----|-----|-----|------|-----|------|
| PO | 23  | 22  | 33  | 17  | 16  | 18.5 | 17  | 14.5 |
| MM | 584 | 559 | 838 | 432 | 406 | 470  | 432 | 368  |

RTA 00 2 par boîte (prix et caractéristiques pour un siège uniquement)



6524TR



6524TRMB (tissu maillé)

Fauteuil, piétement monobloc, tablette-écrivain

TFC : 0.75 V. | 0,69 M  
Poids unitaire : 23 LB | 10,5 KG  
Poids - boîte : 29 LB | 13,15 KG  
Volume - boîte : 14.25 P<sup>3</sup> | 0,4 M<sup>3</sup>

Assise rembourrée.  
Ce siège ne s'empile pas.  
Préciser (L), à gauche ou (R), à droite pour la tablette-écrivain.  
(p. ex. 6524TL ou 6524TR).

|  | 1 | 2 | 3 | 4 | 5 | 6 | 7 | 8 | 9 | 10 | 11 | 12 |
|--|---|---|---|---|---|---|---|---|---|----|----|----|
|--|---|---|---|---|---|---|---|---|---|----|----|----|

|           |     |     |     |     |     |     |     |     |      |      |      |      |
|-----------|-----|-----|-----|-----|-----|-----|-----|-----|------|------|------|------|
| 6524T     | 697 | 721 | 741 | 765 | 803 | 838 | 873 | 904 | 942  | 978  | 1027 | 1096 |
| 6524TWS   | 727 | 751 | 771 | 795 | 833 | 868 | 903 | 934 | 972  | 1008 | 1057 | 1126 |
| 6524TMB   | 757 | 781 | 801 | 825 | 863 | 898 | 933 | 964 | 1002 | 1038 | 1087 | 1156 |
| 6524TWSMB | 787 | 811 | 831 | 855 | 893 | 928 | 963 | 994 | 1032 | 1068 | 1117 | 1186 |

| DIMENSIONS HORS TOUT |   |   | DIMENSIONS DE L'ASSISE |   |   | DIMENSIONS DU DOSSIER |   |
|----------------------|---|---|------------------------|---|---|-----------------------|---|
| L                    | P | H | L                      | P | H | L                     | H |

|    |     |      |     |     |     |      |     |     |
|----|-----|------|-----|-----|-----|------|-----|-----|
| PO | 25  | 26.5 | 32  | 17  | 16  | 18.5 | 17  | 15  |
| MM | 635 | 673  | 813 | 432 | 406 | 470  | 432 | 381 |

RTA 00 1 par boîte



6525

Fauteuil, piétement monobloc

TFC : 0.75 V. | 0,69 M  
Poids unitaire : 14.5 LB | 6,6 KG  
Poids - boîte : 18.5 LB | 8,39 KG  
Volume - boîte : 13.75 P<sup>3</sup> | 0,38 M<sup>3</sup>

Assise et dossier rembourrés.  
Empilage - jusqu'à 5 sièges au sol.  
Empilage - jusqu'à 10 sièges sur le chariot.

|  | 1 | 2 | 3 | 4 | 5 | 6 | 7 | 8 | 9 | 10 | 11 | 12 |
|--|---|---|---|---|---|---|---|---|---|----|----|----|
|--|---|---|---|---|---|---|---|---|---|----|----|----|

|        |     |     |     |     |     |     |     |     |     |     |     |     |
|--------|-----|-----|-----|-----|-----|-----|-----|-----|-----|-----|-----|-----|
| 6525   | 453 | 477 | 498 | 521 | 558 | 594 | 629 | 660 | 698 | 734 | 783 | 852 |
| 6525WS | 484 | 508 | 529 | 552 | 589 | 625 | 660 | 691 | 729 | 765 | 814 | 883 |

| DIMENSIONS HORS TOUT |   |   | DIMENSIONS DE L'ASSISE |   |   | DIMENSIONS DU DOSSIER |   |
|----------------------|---|---|------------------------|---|---|-----------------------|---|
| L                    | P | H | L                      | P | H | L                     | H |

|    |     |     |      |     |     |      |     |     |
|----|-----|-----|------|-----|-----|------|-----|-----|
| PO | 23  | 22  | 33.5 | 17  | 16  | 18.5 | 17  | 15  |
| MM | 584 | 559 | 851  | 432 | 406 | 470  | 432 | 381 |

RTA 00 2 par boîte (prix et caractéristiques pour un siège uniquement)

| DESCRIPTION   | CARACTÉRISTIQUES  | MODÈLE                               | GRADES DE TEXTILE DE SÉRIE                                       |               |              |     |     |      |     |     |      |      |      |      |
|---|---|--------------------------------------|--|---------------|--------------|-----|-----|------|-----|-----|------|------|------|------|
|   |   |                                      | 1  | 2             | 3            | 4   | 5   | 6    | 7   | 8   | 9    | 10   | 11   | 12   |
|  <p><b>6525TR</b></p> <p><b>Fauteuil, piétement monobloc, tablette-écritoire</b><br/>                     TFC : 0.75 V.   0.69 M<br/>                     Poids unitaire : 24 LB   10.9 KG<br/>                     Poids - boîte : 30 LB   13.61 KG<br/>                     Volume - boîte : 14.25 P<sup>3</sup>   0.4 M<sup>3</sup></p>               | Assise et dossier rembourrés.<br>Ce siège ne s'empile pas.<br><b>Préciser (L), à gauche ou (R), à droite pour la tablette-écritoire. (p. ex. 6525TL ou 6525TR).</b> | <b>6525T</b>                         | 736  | 760           | 781          | 804 | 841 | 877  | 912 | 943 | 981  | 1017 | 1066 | 1135 |
|   |   | <b>6525TWS</b><br>Protège-mur        | 767  | 791           | 812          | 835 | 872 | 908  | 943 | 974 | 1012 | 1048 | 1097 | 1166 |
|   |   | <b>DIMENSIONS HORS TOUT</b><br>L P H | 25   | 26.5          | 32.5         | 17  | 16  | 18.5 | 17  | 15  |      |      |      |      |
|   |   | PO<br>MM                             | 635  | 673           | 826          | 432 | 406 | 470  | 432 | 381 |      |      |      |      |
|   |   |                                      |  | <b>RTA 00</b> | 1 par boîte  |     |     |      |     |     |      |      |      |      |
|   |   |                                      | Prix courant   |               |              |     |     |      |     |     |      |      |      |      |
|   |   | <b>6522</b>                          | 16   |               |              |     |     |      |     |     |      |      |      |      |
|  <p><b>Brides de jumelage - jeu de 2</b><br/>                     TFC : s.o.<br/>                     Poids unitaire : 0.07 LB   s.o. KG<br/>                     Poids - boîte : 0.16 LB   0.07 KG<br/>                     Volume - boîte : 1 P<sup>3</sup>   0.02 M<sup>3</sup></p>   | Pour les modèles à quatre pieds uniquement.   | <b>6522</b>                          | 0.87   | 7.75          | 1.5          | -   | -   | -    | -   | -   | -    | -    | -    |      |
|   |   | PO<br>MM                             | 22   | 197           | 38           | -   | -   | -    | -   | -   | -    |      |      |      |
|   |   | <b>RTA 00</b>                        | Prix est pour le jeu, caractéristiques pour une bride uniquement |               |              |     |     |      |     |     |      |      |      |      |
|   |   |                                      |  |               | Prix courant |     |     |      |     |     |      |      |      |      |
|   |   | <b>6526</b>                          | 18   |               |              |     |     |      |     |     |      |      |      |      |
|  <p><b>Brides de jumelage - jeu de 2</b><br/>                     TFC : s.o.<br/>                     Poids unitaire : 0.25 LB   0.004 KG<br/>                     Poids - boîte : 0.01 LB   0.004 KG<br/>                     Volume - boîte : 0.5 P<sup>3</sup>   0.01 M<sup>3</sup></p>   | Pour les modèles avec piétement monobloc uniquement.  | <b>6526</b>                          | 0.75   | 5.75          | 1.25         | -   | -   | -    | -   | -   | -    | -    |      |      |
|   |   | PO<br>MM                             | 19   | 146           | 32           | -   | -   | -    | -   | -   |      |      |      |      |
|   |   | <b>RTA 00</b>                        | Prix est pour le jeu, caractéristiques pour une bride uniquement |               |              |     |     |      |     |     |      |      |      |      |
|   |   |                                      |  |               | Prix courant |     |     |      |     |     |      |      |      |      |
|   |   | <b>6558</b>                          | 401  |               |              |     |     |      |     |     |      |      |      |      |
|  <p><b>6558</b>      <b>6558MB</b> (tissu maillé)</p> <p><b>Tabouret de bar sans accoudoirs</b><br/>                     TFC : s.o.<br/>                     Poids unitaire : 15 LB   6.8 KG<br/>                     Poids - boîte : 24 LB   10.89 KG<br/>                     Volume - boîte : 17.5 P<sup>3</sup>   0.49 M<sup>3</sup></p>           | Assise en polypropylène.<br>On peut empiler 5 sièges au sol.  | <b>6558</b>                          | 22   | 23            | 44           | 17  | 16  | 28   | 17  | 15  |      |      |      |      |
|   |   | PO<br>MM                             | 559  | 584           | 1118         | 432 | 406 | 711  | 432 | 381 |      |      |      |      |
|   |   | <b>RTA 00</b>                        | 1 par boîte  |               |              |     |     |      |     |     |      |      |      |      |
|   |   |                                      |  |               | Prix courant |     |     |      |     |     |      |      |      |      |
|   |   | <b>6558CS</b>                        | 401  |               |              |     |     |      |     |     |      |      |      |      |
|  <p><b>6558CS</b>      <b>6558CSMB</b> (tissu maillé)</p> <p><b>Tabouret de comptoir sans accoudoirs</b><br/>                     TFC : s.o.<br/>                     Poids unitaire : 14 LB   6.4 KG<br/>                     Poids - boîte : 18.5 LB   8.39 KG<br/>                     Volume - boîte : 17.75 P<sup>3</sup>   0.5 M<sup>3</sup></p> | Assise en polypropylène.<br>On peut empiler 5 sièges au sol.  | <b>6558CSMB</b>                      | 22   | 22.5          | 38           | 17  | 16  | 24   | 17  | 15  |      |      |      |      |
|   |   | PO<br>MM                             | 559  | 572           | 965          | 432 | 406 | 610  | 432 | 381 |      |      |      |      |
|   |   | <b>RTA 00</b>                        | 2 par boîte (prix et caractéristiques pour un siège uniquement)  |               |              |     |     |      |     |     |      |      |      |      |
|   |   |                                      |  |               | Prix courant |     |     |      |     |     |      |      |      |      |
|   |   | <b>6558CSMB</b>                      | 463  |               |              |     |     |      |     |     |      |      |      |      |

DESCRIPTION CARACTÉRISTIQUES MODÈLE GRADES DE TEXTILE DE SÉRIE

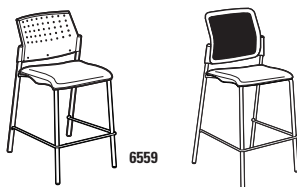

**6559** **6559MB** (tissu maillé)  
**Tabouret de bar sans accoudoirs** Assise rembourrée.  
 TFC : 0.75 V. | 0.69 M On peut empiler 5 sièges au sol.  
 Poids unitaire : 18 LB | 8.2 KG  
 Poids - boîte : 27 LB | 12.25 KG  
 Volume - boîte : 17.5 P<sup>3</sup> | 0.49 M<sup>3</sup>

| MODÈLE                 | GRADES DE TEXTILE DE SÉRIE |      |                        |     |      |                       |     |     |     |     |     |     |
|------------------------|----------------------------|------|------------------------|-----|------|-----------------------|-----|-----|-----|-----|-----|-----|
|                        | 1                          | 2    | 3                      | 4   | 5    | 6                     | 7   | 8   | 9   | 10  | 11  | 12  |
| 6559                   | 444                        | 468  | 488                    | 512 | 550  | 585                   | 620 | 651 | 689 | 725 | 774 | 843 |
| 6559MB<br>Tissu maillé | 505                        | 529  | 549                    | 573 | 611  | 646                   | 681 | 712 | 750 | 786 | 835 | 904 |
| DIMENSIONS HORS TOUT   |                            |      | DIMENSIONS DE L'ASSISE |     |      | DIMENSIONS DU DOSSIER |     |     |     |     |     |     |
| L                      | P                          | H    | L                      | P   | H    | L                     | H   |     |     |     |     |     |
| PO 22                  | 23                         | 44   | 17                     | 16  | 28.5 | 17                    | 15  |     |     |     |     |     |
| MM 559                 | 584                        | 1118 | 432                    | 406 | 724  | 432                   | 381 |     |     |     |     |     |
| <b>RTA 00</b>          |                            |      | 1 par boîte            |     |      |                       |     |     |     |     |     |     |

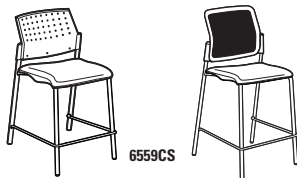

**6559CS** **6559CSMB** (tissu maillé)  
**Tabouret de comptoir sans accoudoirs** Assise rembourrée.  
 TFC : 0.75 V. | 0.69 M On peut empiler 5 sièges au sol.  
 Poids unitaire : 17 LB | 7.7 KG  
 Poids - boîte : 21.5 LB | 9.75 KG  
 Volume - boîte : 17.75 P<sup>3</sup> | 0.5 M<sup>3</sup>

| MODÈLE                   | GRADES DE TEXTILE DE SÉRIE |     |   |     |      |                       |     |     |     |     |     |     |
|--------------------------|----------------------------|-----|---|-----|------|-----------------------|-----|-----|-----|-----|-----|-----|
|                          | 1                          | 2   | 3   | 4   | 5    | 6                     | 7   | 8   | 9   | 10  | 11  | 12  |
| 6559CS                   | 444                        | 468 | 488   | 512 | 550  | 585                   | 620 | 651 | 689 | 725 | 774 | 843 |
| 6559CSMB<br>Tissu maillé | 505                        | 529 | 549   | 573 | 611  | 646                   | 681 | 712 | 750 | 786 | 835 | 904 |
| DIMENSIONS HORS TOUT     |                            |     | DIMENSIONS DE L'ASSISE  |     |      | DIMENSIONS DU DOSSIER |     |     |     |     |     |     |
| L                        | P                          | H   | L   | P   | H    | L                     | H   |     |     |     |     |     |
| PO 22                    | 22.5                       | 38  | 17  | 16  | 24.5 | 17                    | 15  |     |     |     |     |     |
| MM 559                   | 572                        | 965 | 432   | 406 | 622  | 432                   | 381 |     |     |     |     |     |
| <b>RTA 00</b>            |                            |     | 2 par boîte (prix et caractéristiques pour un siège uniquement) |     |      |                       |     |     |     |     |     |     |



**6561**  
**Tabouret de bar sans accoudoirs** Assise et dossier rembourrés.  
 TFC : 0.75 V. | 0.69 M On peut empiler 5 sièges au sol.  
 Poids unitaire : 19 LB | 8.6 KG  
 Poids - boîte : 28 LB | 12.7 KG  
 Volume - boîte : 17.5 P<sup>3</sup> | 0.49 M<sup>3</sup>

| MODÈLE               | GRADES DE TEXTILE DE SÉRIE |      |                        |     |      |                       |     |     |     |     |     |     |
|----------------------|----------------------------|------|------------------------|-----|------|-----------------------|-----|-----|-----|-----|-----|-----|
|                      | 1                          | 2    | 3                      | 4   | 5    | 6                     | 7   | 8   | 9   | 10  | 11  | 12  |
| 6561                 | 484                        | 508  | 528                    | 552 | 590  | 625                   | 660 | 691 | 729 | 765 | 814 | 883 |
| DIMENSIONS HORS TOUT |                            |      | DIMENSIONS DE L'ASSISE |     |      | DIMENSIONS DU DOSSIER |     |     |     |     |     |     |
| L                    | P                          | H    | L                      | P   | H    | L                     | H   |     |     |     |     |     |
| PO 22                | 23                         | 44.5 | 17                     | 16  | 28.5 | 17                    | 15  |     |     |     |     |     |
| MM 559               | 584                        | 1130 | 432                    | 406 | 724  | 432                   | 381 |     |     |     |     |     |
| <b>RTA 00</b>        |                            |      | 1 par boîte            |     |      |                       |     |     |     |     |     |     |



**6561CS**  
**Tabouret de comptoir sans accoudoirs** Assise et dossier rembourrés.  
 TFC : 0.75 V. | 0.69 M On peut empiler 5 sièges au sol.  
 Poids unitaire : 18 LB | 8.2 KG  
 Poids - boîte : 22.5 LB | 12.7 KG  
 Volume - boîte : 17.75 P<sup>3</sup> | 0.5 M<sup>3</sup>

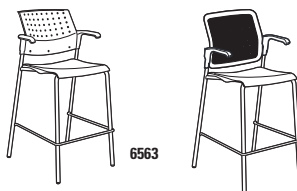

| MODÈLE               | GRADES DE TEXTILE DE SÉRIE |     |   |      |      |                       |     |     |     |     |     |     |
|----------------------|----------------------------|-----|---|------|------|-----------------------|-----|-----|-----|-----|-----|-----|
|                      | 1                          | 2   | 3   | 4    | 5    | 6                     | 7   | 8   | 9   | 10  | 11  | 12  |
| 6561CS               | 484                        | 508 | 528   | 552  | 590  | 625                   | 660 | 691 | 729 | 765 | 814 | 883 |
| DIMENSIONS HORS TOUT |                            |     | DIMENSIONS DE L'ASSISE  |      |      | DIMENSIONS DU DOSSIER |     |     |     |     |     |     |
| L                    | P                          | H   | L   | P    | H    | L                     | H   |     |     |     |     |     |
| PO 22                | 22.5                       | 38  | 17  | 15.5 | 24.5 | 17                    | 15  |     |     |     |     |     |
| MM 559               | 572                        | 965 | 432   | 394  | 622  | 432                   | 381 |     |     |     |     |     |
| <b>RTA 00</b>        |                            |     | 2 par boîte (prix et caractéristiques pour un siège uniquement) |      |      |                       |     |     |     |     |     |     |



**6563** **6563MB** (tissu maillé)  
**Tabouret de bar avec accoudoirs** Assise en polypropylène.  
 TFC : s.o. On peut empiler 5 sièges au sol.  
 Poids unitaire : 18 LB | 8.2 KG  
 Poids - boîte : 27 LB | 12.25 KG  
 Volume - boîte : 17.5 P<sup>3</sup> | 0.49 M<sup>3</sup>

| Prix courant           |     |      |                        |     |     |                       |     |  |  |  |  |  |
|------------------------|-----|------|------------------------|-----|-----|-----------------------|-----|--|--|--|--|--|
| 6563                   | 472 |      |                        |     |     |                       |     |  |  |  |  |  |
| 6563MB<br>Tissu maillé | 532 |      |                        |     |     |                       |     |  |  |  |  |  |
| DIMENSIONS HORS TOUT   |     |      | DIMENSIONS DE L'ASSISE |     |     | DIMENSIONS DU DOSSIER |     |  |  |  |  |  |
| L                      | P   | H    | L                      | P   | H   | L                     | H   |  |  |  |  |  |
| PO 23                  | 23  | 44   | 17                     | 16  | 28  | 17                    | 15  |  |  |  |  |  |
| MM 584                 | 584 | 1118 | 432                    | 406 | 711 | 432                   | 381 |  |  |  |  |  |
| <b>RTA 00</b>          |     |      | 1 par boîte            |     |     |                       |     |  |  |  |  |  |

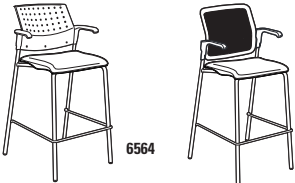
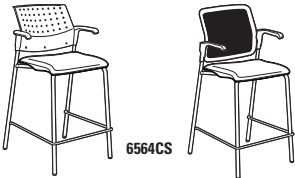

| DESCRIPTION  | CARACTÉRISTIQUES  | MODÈLE   | GRADES DE TEXTILE DE SÉRIE                                      |      |  |  |      |  |  |     |     |     |    |    |   |   |   |   |   |   |   |   |   |    |    |    |               |     |     |     |     |     |     |     |     |     |     |     |     |                                 |     |     |     |     |     |     |     |     |     |     |     |     |
|--|---|--|---|------|--|--|------|--|--|-----|-----|-----|----|----|---|---|---|---|---|---|---|---|---|----|----|----|---------------|-----|-----|-----|-----|-----|-----|-----|-----|-----|-----|-----|-----|---------------------------------|-----|-----|-----|-----|-----|-----|-----|-----|-----|-----|-----|-----|
|  <p><b>6563CS</b>      <b>6563CSMB</b> (tissu maillé)</p> <p><b>Tabouret de comptoir avec accoudoirs</b><br/>                     TFC : s.o.<br/>                     Poids unitaire : 15 LB   6.8 KG<br/>                     Poids - boîte : 19.5 LB   8.85 KG<br/>                     Volume - boîte : 17.75 P<sup>3</sup>   0.5 M<sup>3</sup></p>              | Assise en polypropylène.<br>On peut empiler 5 sièges au sol.      | Prix courant   |   |      |  |  |      |  |  |     |     |     |    |    |   |   |   |   |   |   |   |   |   |    |    |    |               |     |     |     |     |     |     |     |     |     |     |     |     |                                 |     |     |     |     |     |     |     |     |     |     |     |     |
|  |   | <p><b>6563CS</b>      472</p> <p><b>6563CSMB</b><br/>                     Tissu maillé      532</p>  | <b>DIMENSIONS HORS TOUT</b><br>L      P      H                  |      |  | <b>DIMENSIONS DE L'ASSISE</b><br>L      P      H |      |  | <b>DIMENSIONS DU DOSSIER</b><br>L      H |     |     |     |    |    |   |   |   |   |   |   |   |   |   |    |    |    |               |     |     |     |     |     |     |     |     |     |     |     |     |                                 |     |     |     |     |     |     |     |     |     |     |     |     |
|  |   | PO   | 23  | 22.5 | 38   | 17   | 16   | 24                                       | 17                                       | 15  |     |     |    |    |   |   |   |   |   |   |   |   |   |    |    |    |               |     |     |     |     |     |     |     |     |     |     |     |     |                                 |     |     |     |     |     |     |     |     |     |     |     |     |
|  |   | MM   | 584   | 572  | 965  | 432  | 406  | 610                                      | 432                                      | 381 |     |     |    |    |   |   |   |   |   |   |   |   |   |    |    |    |               |     |     |     |     |     |     |     |     |     |     |     |     |                                 |     |     |     |     |     |     |     |     |     |     |     |     |
|  |   | <b>RTA 00</b>  | 2 par boîte (prix et caractéristiques pour un siège uniquement) |      |  |  |      |  |  |     |     |     |    |    |   |   |   |   |   |   |   |   |   |    |    |    |               |     |     |     |     |     |     |     |     |     |     |     |     |                                 |     |     |     |     |     |     |     |     |     |     |     |     |
|  <p><b>6564</b>      <b>6564MB</b> (tissu maillé)</p> <p><b>Tabouret de bar avec accoudoirs</b><br/>                     TFC : 0.75 V.   0.69 M<br/>                     Poids unitaire : 19 LB   8.6 KG<br/>                     Poids - boîte : 28 LB   12.7 KG<br/>                     Volume - boîte : 17.5 P<sup>3</sup>   0.49 M<sup>3</sup></p>             | Assise rembourrée.<br>On peut empiler 5 sièges au sol.            | <table border="1"> <thead> <tr> <th></th> <th>1</th> <th>2</th> <th>3</th> <th>4</th> <th>5</th> <th>6</th> <th>7</th> <th>8</th> <th>9</th> <th>10</th> <th>11</th> <th>12</th> </tr> </thead> <tbody> <tr> <td><b>6564</b></td> <td>514</td> <td>538</td> <td>558</td> <td>582</td> <td>620</td> <td>655</td> <td>690</td> <td>721</td> <td>759</td> <td>795</td> <td>844</td> <td>913</td> </tr> <tr> <td><b>6564MB</b><br/>Tissu maillé</td> <td>574</td> <td>598</td> <td>618</td> <td>642</td> <td>680</td> <td>715</td> <td>750</td> <td>781</td> <td>819</td> <td>855</td> <td>904</td> <td>973</td> </tr> </tbody> </table>     |   |      |  |  |      |  |  |     |     |     |    |    | 1 | 2 | 3 | 4 | 5 | 6 | 7 | 8 | 9 | 10 | 11 | 12 | <b>6564</b>   | 514 | 538 | 558 | 582 | 620 | 655 | 690 | 721 | 759 | 795 | 844 | 913 | <b>6564MB</b><br>Tissu maillé   | 574 | 598 | 618 | 642 | 680 | 715 | 750 | 781 | 819 | 855 | 904 | 973 |
|  |   |  | 1   | 2    | 3  | 4  | 5    | 6  | 7  | 8   | 9   | 10  | 11 | 12 |   |   |   |   |   |   |   |   |   |    |    |    |               |     |     |     |     |     |     |     |     |     |     |     |     |                                 |     |     |     |     |     |     |     |     |     |     |     |     |
| <b>6564</b>  | 514   | 538  | 558   | 582  | 620  | 655  | 690  | 721                                      | 759                                      | 795 | 844 | 913 |    |    |   |   |   |   |   |   |   |   |   |    |    |    |               |     |     |     |     |     |     |     |     |     |     |     |     |                                 |     |     |     |     |     |     |     |     |     |     |     |     |
| <b>6564MB</b><br>Tissu maillé  | 574   | 598  | 618   | 642  | 680  | 715  | 750  | 781                                      | 819                                      | 855 | 904 | 973 |    |    |   |   |   |   |   |   |   |   |   |    |    |    |               |     |     |     |     |     |     |     |     |     |     |     |     |                                 |     |     |     |     |     |     |     |     |     |     |     |     |
|  |   | <b>DIMENSIONS HORS TOUT</b><br>L      P      H   |   |      | <b>DIMENSIONS DE L'ASSISE</b><br>L      P      H |  |      | <b>DIMENSIONS DU DOSSIER</b><br>L      H |  |     |     |     |    |    |   |   |   |   |   |   |   |   |   |    |    |    |               |     |     |     |     |     |     |     |     |     |     |     |     |                                 |     |     |     |     |     |     |     |     |     |     |     |     |
|  |   | PO   | 23  | 23   | 44   | 17   | 16   | 28.5                                     | 17                                       | 15  |     |     |    |    |   |   |   |   |   |   |   |   |   |    |    |    |               |     |     |     |     |     |     |     |     |     |     |     |     |                                 |     |     |     |     |     |     |     |     |     |     |     |     |
|  |   | MM   | 584   | 584  | 1118   | 432  | 406  | 724                                      | 432                                      | 381 |     |     |    |    |   |   |   |   |   |   |   |   |   |    |    |    |               |     |     |     |     |     |     |     |     |     |     |     |     |                                 |     |     |     |     |     |     |     |     |     |     |     |     |
|  |   | <b>RTA 00</b>  | 1 par boîte   |      |  |  |      |  |  |     |     |     |    |    |   |   |   |   |   |   |   |   |   |    |    |    |               |     |     |     |     |     |     |     |     |     |     |     |     |                                 |     |     |     |     |     |     |     |     |     |     |     |     |
|  <p><b>6564CS</b>      <b>6564CSMB</b> (tissu maillé)</p> <p><b>Tabouret de comptoir avec accoudoirs</b><br/>                     TFC : 0.75 V.   0.69 M<br/>                     Poids unitaire : 18 LB   8.2 KG<br/>                     Poids - boîte : 22.5 LB   10.21 KG<br/>                     Volume - boîte : 17.75 P<sup>3</sup>   0.5 M<sup>3</sup></p> | Assise rembourrée.<br>On peut empiler 5 sièges au sol.            | <table border="1"> <thead> <tr> <th></th> <th>1</th> <th>2</th> <th>3</th> <th>4</th> <th>5</th> <th>6</th> <th>7</th> <th>8</th> <th>9</th> <th>10</th> <th>11</th> <th>12</th> </tr> </thead> <tbody> <tr> <td><b>6564CS</b></td> <td>514</td> <td>538</td> <td>558</td> <td>582</td> <td>620</td> <td>655</td> <td>690</td> <td>721</td> <td>759</td> <td>795</td> <td>844</td> <td>913</td> </tr> <tr> <td><b>6564CSMB</b><br/>Tissu maillé</td> <td>574</td> <td>598</td> <td>618</td> <td>642</td> <td>680</td> <td>715</td> <td>750</td> <td>781</td> <td>819</td> <td>855</td> <td>904</td> <td>973</td> </tr> </tbody> </table> |   |      |  |  |      |  |  |     |     |     |    |    | 1 | 2 | 3 | 4 | 5 | 6 | 7 | 8 | 9 | 10 | 11 | 12 | <b>6564CS</b> | 514 | 538 | 558 | 582 | 620 | 655 | 690 | 721 | 759 | 795 | 844 | 913 | <b>6564CSMB</b><br>Tissu maillé | 574 | 598 | 618 | 642 | 680 | 715 | 750 | 781 | 819 | 855 | 904 | 973 |
|  |   |  | 1   | 2    | 3  | 4  | 5    | 6  | 7  | 8   | 9   | 10  | 11 | 12 |   |   |   |   |   |   |   |   |   |    |    |    |               |     |     |     |     |     |     |     |     |     |     |     |     |                                 |     |     |     |     |     |     |     |     |     |     |     |     |
| <b>6564CS</b>  | 514   | 538  | 558   | 582  | 620  | 655  | 690  | 721                                      | 759                                      | 795 | 844 | 913 |    |    |   |   |   |   |   |   |   |   |   |    |    |    |               |     |     |     |     |     |     |     |     |     |     |     |     |                                 |     |     |     |     |     |     |     |     |     |     |     |     |
| <b>6564CSMB</b><br>Tissu maillé  | 574   | 598  | 618   | 642  | 680  | 715  | 750  | 781                                      | 819                                      | 855 | 904 | 973 |    |    |   |   |   |   |   |   |   |   |   |    |    |    |               |     |     |     |     |     |     |     |     |     |     |     |     |                                 |     |     |     |     |     |     |     |     |     |     |     |     |
|  |   | <b>DIMENSIONS HORS TOUT</b><br>L      P      H   |   |      | <b>DIMENSIONS DE L'ASSISE</b><br>L      P      H |  |      | <b>DIMENSIONS DU DOSSIER</b><br>L      H |  |     |     |     |    |    |   |   |   |   |   |   |   |   |   |    |    |    |               |     |     |     |     |     |     |     |     |     |     |     |     |                                 |     |     |     |     |     |     |     |     |     |     |     |     |
|  |   | PO   | 23  | 22.5 | 38   | 17   | 16   | 24                                       | 17                                       | 15  |     |     |    |    |   |   |   |   |   |   |   |   |   |    |    |    |               |     |     |     |     |     |     |     |     |     |     |     |     |                                 |     |     |     |     |     |     |     |     |     |     |     |     |
|  |   | MM   | 584   | 572  | 965  | 432  | 406  | 610                                      | 432                                      | 381 |     |     |    |    |   |   |   |   |   |   |   |   |   |    |    |    |               |     |     |     |     |     |     |     |     |     |     |     |     |                                 |     |     |     |     |     |     |     |     |     |     |     |     |
|  |   | <b>RTA 00</b>  | 2 par boîte (prix et caractéristiques pour un siège uniquement) |      |  |  |      |  |  |     |     |     |    |    |   |   |   |   |   |   |   |   |   |    |    |    |               |     |     |     |     |     |     |     |     |     |     |     |     |                                 |     |     |     |     |     |     |     |     |     |     |     |     |
|  <p><b>6565</b></p> <p><b>Tabouret de bar avec accoudoirs</b><br/>                     TFC : 0.75 V.   0.69 M<br/>                     Poids unitaire : 20 LB   9.1 KG<br/>                     Poids - boîte : 29 LB   13.15 KG<br/>                     Volume - boîte : 17.5 P<sup>3</sup>   0.49 M<sup>3</sup></p>  | Assise et dossier rembourrés.<br>On peut empiler 5 sièges au sol. | <table border="1"> <thead> <tr> <th></th> <th>1</th> <th>2</th> <th>3</th> <th>4</th> <th>5</th> <th>6</th> <th>7</th> <th>8</th> <th>9</th> <th>10</th> <th>11</th> <th>12</th> </tr> </thead> <tbody> <tr> <td><b>6565</b></td> <td>552</td> <td>576</td> <td>597</td> <td>620</td> <td>658</td> <td>693</td> <td>729</td> <td>759</td> <td>798</td> <td>834</td> <td>882</td> <td>951</td> </tr> </tbody> </table>  |   |      |  |  |      |  |  |     |     |     |    |    | 1 | 2 | 3 | 4 | 5 | 6 | 7 | 8 | 9 | 10 | 11 | 12 | <b>6565</b>   | 552 | 576 | 597 | 620 | 658 | 693 | 729 | 759 | 798 | 834 | 882 | 951 |                                 |     |     |     |     |     |     |     |     |     |     |     |     |
|  |   |  | 1   | 2    | 3  | 4  | 5    | 6  | 7  | 8   | 9   | 10  | 11 | 12 |   |   |   |   |   |   |   |   |   |    |    |    |               |     |     |     |     |     |     |     |     |     |     |     |     |                                 |     |     |     |     |     |     |     |     |     |     |     |     |
| <b>6565</b>  | 552   | 576  | 597   | 620  | 658  | 693  | 729  | 759                                      | 798                                      | 834 | 882 | 951 |    |    |   |   |   |   |   |   |   |   |   |    |    |    |               |     |     |     |     |     |     |     |     |     |     |     |     |                                 |     |     |     |     |     |     |     |     |     |     |     |     |
|  |   | <b>DIMENSIONS HORS TOUT</b><br>L      P      H   |   |      | <b>DIMENSIONS DE L'ASSISE</b><br>L      P      H |  |      | <b>DIMENSIONS DU DOSSIER</b><br>L      H |  |     |     |     |    |    |   |   |   |   |   |   |   |   |   |    |    |    |               |     |     |     |     |     |     |     |     |     |     |     |     |                                 |     |     |     |     |     |     |     |     |     |     |     |     |
|  |   | PO   | 23  | 23   | 44.5   | 17   | 16   | 28.5                                     | 17                                       | 15  |     |     |    |    |   |   |   |   |   |   |   |   |   |    |    |    |               |     |     |     |     |     |     |     |     |     |     |     |     |                                 |     |     |     |     |     |     |     |     |     |     |     |     |
|  |   | MM   | 584   | 584  | 1130   | 432  | 406  | 724                                      | 432                                      | 381 |     |     |    |    |   |   |   |   |   |   |   |   |   |    |    |    |               |     |     |     |     |     |     |     |     |     |     |     |     |                                 |     |     |     |     |     |     |     |     |     |     |     |     |
|  |   | <b>RTA 00</b>  | 1 par boîte   |      |  |  |      |  |  |     |     |     |    |    |   |   |   |   |   |   |   |   |   |    |    |    |               |     |     |     |     |     |     |     |     |     |     |     |     |                                 |     |     |     |     |     |     |     |     |     |     |     |     |
|  <p><b>6565CS</b></p> <p><b>Tabouret de comptoir avec accoudoirs</b><br/>                     TFC : 0.75 V.   0.69 M<br/>                     Poids unitaire : 19 LB   8.6 KG<br/>                     Poids - boîte : 23.5 LB   10.66 KG<br/>                     Volume - boîte : 17.75 P<sup>3</sup>   0.5 M<sup>3</sup></p>                                   | Assise et dossier rembourrés.<br>On peut empiler 5 sièges au sol. | <table border="1"> <thead> <tr> <th></th> <th>1</th> <th>2</th> <th>3</th> <th>4</th> <th>5</th> <th>6</th> <th>7</th> <th>8</th> <th>9</th> <th>10</th> <th>11</th> <th>12</th> </tr> </thead> <tbody> <tr> <td><b>6565CS</b></td> <td>552</td> <td>576</td> <td>597</td> <td>620</td> <td>657</td> <td>693</td> <td>728</td> <td>759</td> <td>797</td> <td>833</td> <td>882</td> <td>951</td> </tr> </tbody> </table>  |   |      |  |  |      |  |  |     |     |     |    |    | 1 | 2 | 3 | 4 | 5 | 6 | 7 | 8 | 9 | 10 | 11 | 12 | <b>6565CS</b> | 552 | 576 | 597 | 620 | 657 | 693 | 728 | 759 | 797 | 833 | 882 | 951 |                                 |     |     |     |     |     |     |     |     |     |     |     |     |
|  |   |  | 1   | 2    | 3  | 4  | 5    | 6  | 7  | 8   | 9   | 10  | 11 | 12 |   |   |   |   |   |   |   |   |   |    |    |    |               |     |     |     |     |     |     |     |     |     |     |     |     |                                 |     |     |     |     |     |     |     |     |     |     |     |     |
| <b>6565CS</b>  | 552   | 576  | 597   | 620  | 657  | 693  | 728  | 759                                      | 797                                      | 833 | 882 | 951 |    |    |   |   |   |   |   |   |   |   |   |    |    |    |               |     |     |     |     |     |     |     |     |     |     |     |     |                                 |     |     |     |     |     |     |     |     |     |     |     |     |
|  |   | <b>DIMENSIONS HORS TOUT</b><br>L      P      H   |   |      | <b>DIMENSIONS DE L'ASSISE</b><br>L      P      H |  |      | <b>DIMENSIONS DU DOSSIER</b><br>L      H |  |     |     |     |    |    |   |   |   |   |   |   |   |   |   |    |    |    |               |     |     |     |     |     |     |     |     |     |     |     |     |                                 |     |     |     |     |     |     |     |     |     |     |     |     |
|  |   | PO   | 23  | 22.5 | 38   | 17   | 15.5 | 24.5                                     | 17                                       | 15  |     |     |    |    |   |   |   |   |   |   |   |   |   |    |    |    |               |     |     |     |     |     |     |     |     |     |     |     |     |                                 |     |     |     |     |     |     |     |     |     |     |     |     |
|  |   | MM   | 584   | 572  | 965  | 432  | 394  | 622                                      | 432                                      | 381 |     |     |    |    |   |   |   |   |   |   |   |   |   |    |    |    |               |     |     |     |     |     |     |     |     |     |     |     |     |                                 |     |     |     |     |     |     |     |     |     |     |     |     |
|  |   | <b>RTA 00</b>  | 2 par boîte (prix et caractéristiques pour un siège uniquement) |      |  |  |      |  |  |     |     |     |    |    |   |   |   |   |   |   |   |   |   |    |    |    |               |     |     |     |     |     |     |     |     |     |     |     |     |                                 |     |     |     |     |     |     |     |     |     |     |     |     |



DESCRIPTION CARACTÉRISTIQUES MODÈLE GRADES DE TEXTILE DE SÉRIE

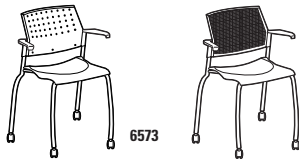

6573MB (tissu maillé)

Fauteuil sur roulettes

TFC : s.o.  
Poids unitaire : 11.5 LB | 5.2 KG  
Poids - boîte : 15.75 LB | 7.14 KG  
Volume - boîte : 15.5 P<sup>3</sup> | 0.43 M<sup>3</sup>

Assise en polypropylène.  
Ce siège ne s'empile pas.

Offert avec tablette :  
Préciser (L), à gauche ou (R), à droite.  
(p. ex. 6573TL ou 6573TR).

Prix courant

|         |     |
|---------|-----|
| 6573    | 392 |
| 6573T   | 674 |
| 6573MB  | 452 |
| 6573TMB | 735 |

| DIMENSIONS HORS TOUT |   |   | DIMENSIONS DE L'ASSISE |   |   | DIMENSIONS DU DOSSIER |   |
|----------------------|---|---|------------------------|---|---|-----------------------|---|
| L                    | P | H | L                      | P | H | L                     | H |

|        |     |     |     |     |     |     |     |
|--------|-----|-----|-----|-----|-----|-----|-----|
| PO 23  | 22  | 33  | 17  | 16  | 18  | 17  | 15  |
| MM 584 | 559 | 838 | 432 | 406 | 457 | 432 | 381 |

RTA 00 2 par boîte (prix et caractéristiques pour un siège uniquement), 1 par boîte pour siège avec tablette

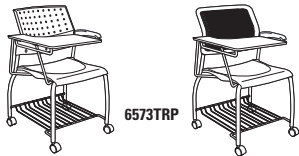

6573TRMBP (tissu maillé)

Fauteuil sur roulettes, tablette et rangement pour sac à dos

TFC : s.o.  
Poids unitaire : 25 LB | 11.4 KG  
Poids - boîte : 32 LB | 14.51 KG  
Volume - boîte : 15.75 P<sup>3</sup> | 0.44 M<sup>3</sup>

Assise en polypropylène.  
Ce siège ne s'empile pas.

Préciser (L), à gauche ou (R), à droite.  
(p. ex. 6573TLP or 6573TRP).

Prix courant

|          |     |
|----------|-----|
| 6573TP   | 838 |
| 6573TMBP | 898 |

| DIMENSIONS HORS TOUT |   |   | DIMENSIONS DE L'ASSISE |   |   | DIMENSIONS DU DOSSIER |   |
|----------------------|---|---|------------------------|---|---|-----------------------|---|
| L                    | P | H | L                      | P | H | L                     | H |

|         |     |      |     |     |      |     |      |
|---------|-----|------|-----|-----|------|-----|------|
| PO 25.5 | 26  | 32.5 | 17  | 16  | 17.5 | 17  | 14.5 |
| MM 648  | 660 | 826  | 432 | 406 | 445  | 432 | 368  |

RTA 00 1 par boîte

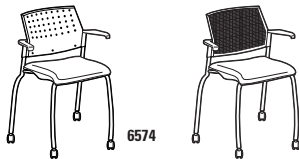

6574MB (tissu maillé)

Fauteuil sur roulettes

TFC : 0.75 V. | 0.69 M  
Poids unitaire : 14 LB | 6.4 KG  
Poids - boîte : 18.25 LB | 8.28 KG  
Volume - boîte : 15.5 P<sup>3</sup> | 0.43 M<sup>3</sup>

Assise rembourrée.  
Ce siège ne s'empile pas.

Offert avec tablette :  
Préciser (L), à gauche ou (R), à droite.  
(p. ex. 6574TL or 6574TR).

|         | 1   | 2   | 3   | 4   | 5   | 6   | 7   | 8   | 9    | 10   | 11   | 12   |
|---------|-----|-----|-----|-----|-----|-----|-----|-----|------|------|------|------|
| 6574    | 433 | 457 | 477 | 501 | 539 | 574 | 609 | 640 | 678  | 714  | 763  | 832  |
| 6574T   | 712 | 736 | 756 | 780 | 818 | 853 | 888 | 919 | 957  | 993  | 1042 | 1111 |
| 6574MB  | 493 | 517 | 537 | 561 | 599 | 634 | 669 | 700 | 738  | 774  | 823  | 892  |
| 6574TMB | 774 | 798 | 818 | 842 | 880 | 915 | 950 | 981 | 1019 | 1055 | 1104 | 1173 |

| DIMENSIONS HORS TOUT |   |   | DIMENSIONS DE L'ASSISE |   |   | DIMENSIONS DU DOSSIER |   |
|----------------------|---|---|------------------------|---|---|-----------------------|---|
| L                    | P | H | L                      | P | H | L                     | H |

|        |     |     |     |     |      |     |      |
|--------|-----|-----|-----|-----|------|-----|------|
| PO 23  | 22  | 33  | 17  | 16  | 18.5 | 17  | 14.5 |
| MM 584 | 559 | 838 | 432 | 406 | 470  | 432 | 368  |

RTA 00 2 par boîte (prix et caractéristiques pour un siège uniquement), 1 par boîte pour siège avec tablette

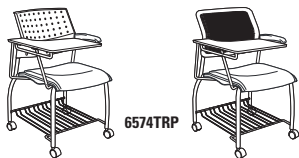

6574TRMBP (tissu maillé)

Fauteuil sur roulettes, tablette et rangement pour sac à dos

TFC : 0.75 V. | 0.69 M  
Poids unitaire : 27 LB | 12.3 KG  
Poids - boîte : 34 LB | 15.42 KG  
Volume - boîte : 15.75 P<sup>3</sup> | 0.44 M<sup>3</sup>

Assise rembourrée.  
Ce siège ne s'empile pas.

Préciser (L), à gauche ou (R), à droite.  
(p. ex. 6574TLP or 6574TRP).

|          | 1   | 2   | 3   | 4    | 5    | 6    | 7    | 8    | 9    | 10   | 11   | 12   |
|----------|-----|-----|-----|------|------|------|------|------|------|------|------|------|
| 6574TP   | 880 | 904 | 924 | 948  | 986  | 1021 | 1056 | 1087 | 1125 | 1161 | 1210 | 1279 |
| 6574TMBP | 940 | 964 | 984 | 1008 | 1046 | 1081 | 1116 | 1147 | 1185 | 1221 | 1270 | 1339 |

| DIMENSIONS HORS TOUT |   |   | DIMENSIONS DE L'ASSISE |   |   | DIMENSIONS DU DOSSIER |   |
|----------------------|---|---|------------------------|---|---|-----------------------|---|
| L                    | P | H | L                      | P | H | L                     | H |

|         |     |      |     |     |      |     |      |
|---------|-----|------|-----|-----|------|-----|------|
| PO 25.5 | 26  | 32.5 | 17  | 16  | 17.5 | 17  | 14.5 |
| MM 648  | 660 | 826  | 432 | 406 | 445  | 432 | 368  |

RTA 00 1 par boîte



Fauteuil sur roulettes

TFC : 0.75 V. | 0.69 M  
Poids unitaire : 15 LB | 6.8 KG  
Poids - boîte : 19.25 LB | 8.73 KG  
Volume - boîte : 15.5 P<sup>3</sup> | 0.43 M<sup>3</sup>

Assise et dossier rembourrés.  
Ce siège ne s'empile pas.

Offert avec tablette :  
Préciser (L), à gauche ou (R), à droite.  
(p. ex. 6575TL or 6575TR).

|       | 1   | 2   | 3   | 4   | 5   | 6   | 7   | 8   | 9    | 10   | 11   | 12   |
|-------|-----|-----|-----|-----|-----|-----|-----|-----|------|------|------|------|
| 6575  | 478 | 502 | 522 | 545 | 584 | 619 | 654 | 685 | 723  | 760  | 808  | 877  |
| 6575T | 757 | 781 | 802 | 825 | 862 | 898 | 933 | 964 | 1002 | 1038 | 1087 | 1156 |

| DIMENSIONS HORS TOUT |   |   | DIMENSIONS DE L'ASSISE |   |   | DIMENSIONS DU DOSSIER |   |
|----------------------|---|---|------------------------|---|---|-----------------------|---|
| L                    | P | H | L                      | P | H | L                     | H |

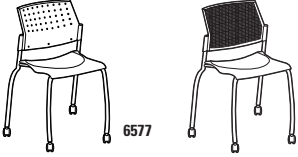
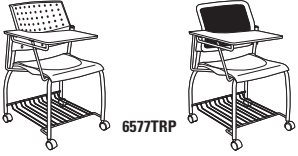
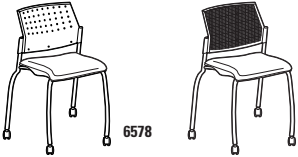
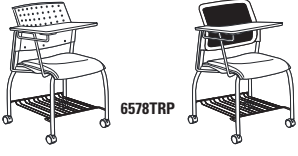

|        |     |      |     |      |      |     |     |
|--------|-----|------|-----|------|------|-----|-----|
| PO 23  | 22  | 33.5 | 17  | 15.5 | 18.5 | 17  | 15  |
| MM 584 | 559 | 851  | 432 | 394  | 470  | 432 | 381 |

RTA 00 2 par boîte (prix et caractéristiques pour un siège uniquement), 1 par boîte pour siège avec tablette



| DESCRIPTION   | CARACTÉRISTIQUES   | MODÈLE  | GRADES DE TEXTILE DE SÉRIE  |   |   |     |      |      |      |      |      |      |      |      |
|---|--|---|---|---|---|-----|------|------|------|------|------|------|------|------|
|   |  |   | 1   | 2   | 3   | 4   | 5    | 6    | 7    | 8    | 9    | 10   | 11   | 12   |
|  <p><b>6575TRP</b></p> <p><b>Fauteuil sur roulettes, tablette et rangement pour sac à dos</b><br/>                     TFC : 0.75 V.   0.69 M<br/>                     Poids unitaire : 28 LB   12.7 KG<br/>                     Poids - boîte : 35 LB   15.88 KG<br/>                     Volume - boîte : 15.75 P<sup>3</sup>   0.44 M<sup>3</sup></p>                                 | Assise et dossier rembourrés.<br>Ce siège ne s'empile pas.<br><br><b>Préciser (L), à gauche ou (R), à droite.</b><br>(p. ex. 6575TLP or 6575TRP).                            | <b>6575TP</b>   | 924   | 948   | 969   | 992 | 1029 | 1065 | 1100 | 1131 | 1169 | 1205 | 1254 | 1323 |
|   |  | <b>DIMENSIONS HORS TOUT</b><br>L P H<br>PO 25.5 26 32.5<br>MM 648 660 826   | <b>DIMENSIONS DE L'ASSISE</b><br>L P H<br>PO 17 16 17.5<br>MM 432 406 445                             | <b>DIMENSIONS DU DOSSIER</b><br>L H<br>PO 17 14.5<br>MM 432 368           |   |     |      |      |      |      |      |      |      |      |
|   |  | <b>RTA 00</b>   | 1 par boîte   |   |   |     |      |      |      |      |      |      |      |      |
|  <p><b>6577</b> <b>6577MB</b> (tissu maillé)</p> <p><b>Chaise sur roulettes</b><br/>                     TFC : s.o.<br/>                     Poids unitaire : 9.5 LB   4.3 KG<br/>                     Poids - boîte : 13.75 LB   6.24 KG<br/>                     Volume - boîte : 15.5 P<sup>3</sup>   0.43 M<sup>3</sup></p>  | Assise en polypropylène.<br>Ce siège ne s'empile pas.<br><br><b>Offerte avec tablette :</b><br><b>Préciser (L), à gauche ou (R), à droite.</b><br>(p. ex. 6577TL or 6577TR). | <b>Prix courant</b>   |   |   |   |     |      |      |      |      |      |      |      |      |
|   |  | <b>6577</b> 324<br><b>6577T</b> 607<br><b>6577MB</b> 385<br><b>6577TMB</b> 667  | <b>DIMENSIONS HORS TOUT</b><br>L P H<br>PO 21.5 22 33<br>MM 546 559 838                               | <b>DIMENSIONS DE L'ASSISE</b><br>L P H<br>PO 17 16 18<br>MM 432 406 457   | <b>DIMENSIONS DU DOSSIER</b><br>L H<br>PO 17 15<br>MM 432 381   |     |      |      |      |      |      |      |      |      |
|   |  | <b>RTA 00</b>   | 2 par boîte (prix et caractéristiques pour un siège uniquement), 1 par boîte pour siège avec tablette |   |   |     |      |      |      |      |      |      |      |      |
|  <p><b>6577TRP</b> <b>6577TRMBP</b> (tissu maillé)</p> <p><b>Chaise sur roulettes, tablette et rangement pour sac à dos</b><br/>                     TFC : s.o.<br/>                     Poids unitaire : 24 LB   10.9 KG<br/>                     Poids - boîte : 31 LB   14.06 KG<br/>                     Volume - boîte : 15.75 P<sup>3</sup>   0.44 M<sup>3</sup></p>               | Assise en polypropylène.<br>Ce siège ne s'empile pas.<br><br><b>Préciser (L), à gauche ou (R), à droite.</b><br>(p. ex. 6577TLP or 6577TRP).                                 | <b>Prix courant</b>   |   |   |   |     |      |      |      |      |      |      |      |      |
|   |  | <b>6577TP</b> 769<br><b>6577TMBP</b> 830  | <b>DIMENSIONS HORS TOUT</b><br>L P H<br>PO 24 26 32.5<br>MM 610 660 826                               | <b>DIMENSIONS DE L'ASSISE</b><br>L P H<br>PO 17 16 17.5<br>MM 432 406 445 | <b>DIMENSIONS DU DOSSIER</b><br>L H<br>PO 17 14.5<br>MM 432 368 |     |      |      |      |      |      |      |      |      |
|   |  | <b>RTA 00</b>   | 1 par boîte   |   |   |     |      |      |      |      |      |      |      |      |
|  <p><b>6578</b> <b>6578MB</b> (tissu maillé)</p> <p><b>Chaise sur roulettes</b><br/>                     TFC : 0.75 V.   0.69 M<br/>                     Poids unitaire : 12 LB   5.5 KG<br/>                     Poids - boîte : 16.25 LB   7.37 KG<br/>                     Volume - boîte : 15.5 P<sup>3</sup>   0.43 M<sup>3</sup></p>   | Assise rembourrée.<br>Ce siège ne s'empile pas.<br><br><b>Offerte avec tablette :</b><br><b>Préciser (L), à gauche ou (R), à droite.</b><br>(p. ex. 6578TL or 6578TR).       | 1   | 2   | 3   | 4   | 5   | 6    | 7    | 8    | 9    | 10   | 11   | 12   |      |
|   |  | <b>6578</b> 372 396 416 440 478 513 548 579 617 653 702 771<br><b>6578T</b> 651 675 695 719 757 792 827 858 896 932 981 1050<br><b>6578MB</b> 431 455 475 499 537 572 607 638 676 712 761 830<br><b>6578TMB</b> 713 737 757 781 819 854 889 920 958 994 1043 1112 | <b>DIMENSIONS HORS TOUT</b><br>L P H<br>PO 21.5 22 33<br>MM 546 559 838                               | <b>DIMENSIONS DE L'ASSISE</b><br>L P H<br>PO 17 16 18.5<br>MM 432 406 470 | <b>DIMENSIONS DU DOSSIER</b><br>L H<br>PO 17 14.5<br>MM 432 368 |     |      |      |      |      |      |      |      |      |
|   |  | <b>RTA 00</b>   | 2 par boîte (prix et caractéristiques pour un siège uniquement), 1 par boîte pour siège avec tablette |   |   |     |      |      |      |      |      |      |      |      |
|  <p><b>6578TRP</b> <b>6578TRMBP</b> (tissu maillé)</p> <p><b>Chaise sur roulettes, tablette et rangement pour sac à dos</b><br/>                     TFC : 0.75 V.   0.69 M<br/>                     Poids unitaire : 26 LB   11.8 KG<br/>                     Poids - boîte : 33 LB   14.97 KG<br/>                     Volume - boîte : 15.75 P<sup>3</sup>   0.44 M<sup>3</sup></p> | Assise rembourrée.<br>Ce siège ne s'empile pas.<br><br><b>Préciser (L), à gauche ou (R), à droite.</b><br>(p. ex. 6578TL or 6578TR).   | 1   | 2   | 3   | 4   | 5   | 6    | 7    | 8    | 9    | 10   | 11   | 12   |      |
|   |  | <b>6578TP</b> 820 844 864 888 926 961 996 1027 1065 1101 1150 1219<br><b>6578TMBP</b> 880 904 924 948 986 1021 1056 1087 1125 1161 1210 1279  | <b>DIMENSIONS HORS TOUT</b><br>L P H<br>PO 24 26 32.5<br>MM 610 660 826                               | <b>DIMENSIONS DE L'ASSISE</b><br>L P H<br>PO 17 16 17.5<br>MM 432 406 445 | <b>DIMENSIONS DU DOSSIER</b><br>L H<br>PO 17 14.5<br>MM 432 368 |     |      |      |      |      |      |      |      |      |
|   |  | <b>RTA 00</b>   | 1 par boîte   |   |   |     |      |      |      |      |      |      |      |      |

| DESCRIPTION  | CARACTÉRISTIQUES  | MODÈLE        | GRADES DE TEXTILE DE SÉRIE  |     |      |  |      |      |                                     |     |     |     |     |      |
|--|---|---------------|---|-----|------|--|------|------|-------------------------------------|-----|-----|-----|-----|------|
|  |   |               | 1   | 2   | 3    | 4                                      | 5    | 6    | 7                                   | 8   | 9   | 10  | 11  | 12   |
|   | Assise et dossier rembourrés.<br>Ce siège ne s'empile pas.  | <b>6579</b>   | 410   | 434 | 454  | 478                                    | 516  | 551  | 586                                 | 617 | 655 | 691 | 740 | 809  |
|  |   |               | <b>6579T</b>  | 690 | 714  | 734                                    | 758  | 796  | 831                                 | 866 | 897 | 935 | 971 | 1020 |
| <b>Chaise sur roulettes</b><br>TFC : 0.75 V.   0.69 M<br>Poids unitaire : 13 LB   5.9 KG<br>Poids - boîte : 17 LB   7.71 KG<br>Volume - boîte : 13.75 P <sup>3</sup>   0.38 M <sup>3</sup> | <b>Offerte avec tablette :</b><br><b>Préciser (L), à gauche ou (R), à droite.</b><br>(p. ex. 6579TL or 6579TR). | <b>RTA 00</b> | 2 par boîte (prix et caractéristiques pour un siège uniquement), 1 par boîte pour siège avec tablette |     |      |  |      |      |                                     |     |     |     |     |      |
|  |   |               | <b>DIMENSIONS HORS TOUT</b><br>L P H  |     |      | <b>DIMENSIONS DE L'ASSISE</b><br>L P H |      |      | <b>DIMENSIONS DU DOSSIER</b><br>L H |     |     |     |     |      |
| PO   |   |               | 21.5  | 22  | 33.5 | 17                                     | 15.5 | 18.5 | 17                                  | 15  |     |     |     |      |
| MM   |   |               | 546   | 559 | 851  | 432                                    | 394  | 470  | 432                                 | 381 |     |     |     |      |

| DESCRIPTION  | CARACTÉRISTIQUES  | MODÈLE        | GRADES DE TEXTILE DE SÉRIE           |     |      |  |     |      |                                     |      |      |      |      |      |
|--|---|---------------|--------------------------------------|-----|------|--|-----|------|-------------------------------------|------|------|------|------|------|
|  |   |               | 1                                    | 2   | 3    | 4                                      | 5   | 6    | 7                                   | 8    | 9    | 10   | 11   | 12   |
|   | Assise et dossier rembourrés.<br>Ce siège ne s'empile pas.                      | <b>6579TP</b> | 856                                  | 880 | 900  | 924                                    | 962 | 997  | 1032                                | 1063 | 1101 | 1137 | 1186 | 1255 |
|  |   |               | <b>DIMENSIONS HORS TOUT</b><br>L P H |     |      | <b>DIMENSIONS DE L'ASSISE</b><br>L P H |     |      | <b>DIMENSIONS DU DOSSIER</b><br>L H |      |      |      |      |      |
| PO   |   |               | 24                                   | 26  | 32.5 | 17                                     | 16  | 17.5 | 17                                  | 14.5 |      |      |      |      |
| MM   |   |               | 610                                  | 660 | 826  | 432                                    | 406 | 445  | 432                                 | 368  |      |      |      |      |
| <b>Chaise sur roulettes, tablette et rangement pour sac à dos</b><br>TFC : 0.75 V.   0.69 M<br>Poids unitaire : 27 LB   12.3 KG<br>Poids - boîte : 34 LB   15.42 KG<br>Volume - boîte : 15.75 P <sup>3</sup>   0.44 M <sup>3</sup> | <b>Préciser (L), à gauche ou (R), à droite.</b><br>(p. ex. 6579TLP or 6579TRP). | <b>RTA 00</b> | 1 par boîte                          |     |      |  |     |      |                                     |      |      |      |      |      |

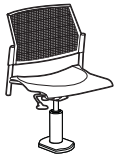
| DESCRIPTION   | CARACTÉRISTIQUES  | MODÈLE        | GRADES DE TEXTILE DE SÉRIE           |      |      |  |     |           |                                     |     |   |    |    |    |
|---|---|---------------|--------------------------------------|------|------|--|-----|-----------|-------------------------------------|-----|---|----|----|----|
|   |   |               | 1                                    | 2    | 3    | 4                                      | 5   | 6         | 7                                   | 8   | 9 | 10 | 11 | 12 |
|    | Assise en polypropylène.<br>Caractéristiques ergonomiques : C   | <b>6537</b>   | 415                                  |      |      |  |     |           |                                     |     |   |    |    |    |
|   |   |               | <b>6537T</b>                         | 698  |      |  |     |           |                                     |     |   |    |    |    |
|    | <b>RÉGLAGES</b><br>(2) Régl. pneum. hauteur   | <b>6537MB</b> | 475                                  |      |      |  |     |           |                                     |     |   |    |    |    |
|   |   |               | <b>6537MBT</b>                       | 758  |      |  |     |           |                                     |     |   |    |    |    |
| <b>Chaise fonctionnelle à DB</b><br>TFC : s.o.<br>Poids unitaire : 17.5 LB   8 KG<br>Poids - boîte : 21.5 LB   9.75 KG<br>Volume - boîte : 6.5 P <sup>3</sup>   0.18 M <sup>3</sup> | <b>Offerte avec tablette :</b><br><b>Préciser (L), à gauche ou (R), à droite.</b><br>(p. ex. 6537TL or 6537TR). | <b>RTA 1</b>  | 1 par boîte                          |      |      |  |     |           |                                     |     |   |    |    |    |
|   |   |               | <b>DIMENSIONS HORS TOUT</b><br>L P H |      |      | <b>DIMENSIONS DE L'ASSISE</b><br>L P H |     |           | <b>DIMENSIONS DU DOSSIER</b><br>L H |     |   |    |    |    |
| PO  |   |               | 20.5                                 | 20.5 | 32.5 | 17                                     | 16  | 15.5-20.5 | 17                                  | 15  |   |    |    |    |
| MM  |   |               | 521                                  | 521  | 826  | 432                                    | 406 | 394-521   | 432                                 | 381 |   |    |    |    |

| DESCRIPTION  | CARACTÉRISTIQUES  | MODÈLE          | GRADES DE TEXTILE DE SÉRIE           |      |     |  |     |         |                                     |     |   |    |    |    |
|--|---|-----------------|--------------------------------------|------|-----|--|-----|---------|-------------------------------------|-----|---|----|----|----|
|  |   |                 | 1                                    | 2    | 3   | 4                                      | 5   | 6       | 7                                   | 8   | 9 | 10 | 11 | 12 |
|   | Assise en polypropylène.<br>Caractéristiques ergonomiques : C   | <b>6537PB</b>   | 648                                  |      |     |  |     |         |                                     |     |   |    |    |    |
|  |   |                 | <b>6537TPB</b>                       | 931  |     |  |     |         |                                     |     |   |    |    |    |
|   | <b>RÉGLAGES</b><br>(2) Régl. pneum. hauteur   | <b>6537MBPB</b> | 708                                  |      |     |  |     |         |                                     |     |   |    |    |    |
|  |   |                 | <b>6537MBTPB</b>                     | 990  |     |  |     |         |                                     |     |   |    |    |    |
| <b>Chaise fonctionnelle à DB - siège sur socle</b><br>TFC : s.o.<br>Poids unitaire : 20 LB   9.1 KG<br>Poids - boîte : 28 LB   12.7 KG<br>Volume - boîte : 9.75 P <sup>3</sup>   0.27 M <sup>3</sup> | <b>Offerte avec tablette :</b><br><b>Préciser (L), à gauche ou (R), à droite.</b><br>(p. ex. 6537TL or 6537TR). | <b>RTA 2</b>    | 1 par boîte                          |      |     |  |     |         |                                     |     |   |    |    |    |
|  |   |                 | <b>DIMENSIONS HORS TOUT</b><br>L P H |      |     | <b>DIMENSIONS DE L'ASSISE</b><br>L P H |     |         | <b>DIMENSIONS DU DOSSIER</b><br>L H |     |   |    |    |    |
| PO   |   |                 | 20.5                                 | 20.5 | 31  | 17                                     | 16  | 16-18   | 17                                  | 15  |   |    |    |    |
| MM   |   |                 | 521                                  | 521  | 787 | 432                                    | 406 | 406-457 | 432                                 | 381 |   |    |    |    |

| DESCRIPTION  | CARACTÉRISTIQUES  | MODÈLE        | GRADES DE TEXTILE DE SÉRIE           |      |      |  |     |         |                                     |      |      |      |      |      |
|--|---|---------------|--------------------------------------|------|------|--|-----|---------|-------------------------------------|------|------|------|------|------|
|  |   |               | 1                                    | 2    | 3    | 4                                      | 5   | 6       | 7                                   | 8    | 9    | 10   | 11   | 12   |
|   | Assise rembourrée.<br>Caractéristiques ergonomiques : C   | <b>6538</b>   | 461                                  | 485  | 505  | 529                                    | 567 | 602     | 637                                 | 668  | 706  | 742  | 791  | 860  |
|  |   |               | <b>6538T</b>                         | 742  | 766  | 786                                    | 810 | 848     | 883                                 | 918  | 949  | 987  | 1023 | 1072 |
|   | <b>RÉGLAGES</b><br>(2) Régl. pneum. hauteur   | <b>6538MB</b> | 521                                  | 545  | 565  | 589                                    | 627 | 662     | 697                                 | 728  | 766  | 802  | 851  | 920  |
|  |   |               | <b>6538MBT</b>                       | 800  | 824  | 844                                    | 868 | 906     | 941                                 | 976  | 1007 | 1045 | 1081 | 1130 |
| <b>Chaise fonctionnelle à DB</b><br>TFC : 0.75 V.   0.69 M<br>Poids unitaire : 18.5 LB   8.4 KG<br>Poids - boîte : 22.5 LB   10.21 KG<br>Volume - boîte : 6.5 P <sup>3</sup>   0.18 M <sup>3</sup> | <b>Offerte avec tablette :</b><br><b>Préciser (L), à gauche ou (R), à droite.</b><br>(p. ex. 6538TL or 6538TR). | <b>RTA 1</b>  | 1 par boîte                          |      |      |  |     |         |                                     |      |      |      |      |      |
|  |   |               | <b>DIMENSIONS HORS TOUT</b><br>L P H |      |      | <b>DIMENSIONS DE L'ASSISE</b><br>L P H |     |         | <b>DIMENSIONS DU DOSSIER</b><br>L H |      |      |      |      |      |
| PO   |   |               | 20.5                                 | 20.5 | 32.5 | 17                                     | 16  | 16-20   | 17                                  | 14.5 |      |      |      |      |
| MM   |   |               | 521                                  | 521  | 826  | 432                                    | 406 | 406-508 | 432                                 | 368  |      |      |      |      |

| DESCRIPTION | CARACTÉRISTIQUES | MODÈLE | GRADES DE TEXTILE DE SÉRIE |  |  |  |  |  |  |  |  |  |  |  |
|-------------|------------------|--------|----------------------------|--|--|--|--|--|--|--|--|--|--|--|
|-------------|------------------|--------|----------------------------|--|--|--|--|--|--|--|--|--|--|--|



**Chaise fonctionnelle à DB**  
TFC : 0.75 V. | 0.69 M  
Poids unitaire : 19.5 LB | 8.9 KG  
Poids - boîte : 23.5 LB | 10.66 KG  
Volume - boîte : 6.5 P<sup>3</sup> | 0.18 M<sup>3</sup>

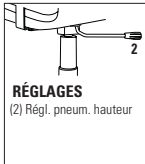

**RÉGLAGES**  
(2) Régl. pneum. hauteur

Assise et dossier rembourrés.  
Caractéristiques ergonomiques : C

**Offerte avec tablette :**  
**Préciser (L), à gauche ou (R), à droite.**  
(p. ex. 6539TL or 6539TR).

|              | 1   | 2   | 3   | 4   | 5   | 6   | 7   | 8   | 9    | 10   | 11   | 12   |
|--------------|-----|-----|-----|-----|-----|-----|-----|-----|------|------|------|------|
| <b>6539</b>  | 496 | 520 | 540 | 564 | 602 | 637 | 672 | 703 | 741  | 777  | 826  | 895  |
| <b>6539T</b> | 778 | 802 | 822 | 846 | 884 | 919 | 954 | 985 | 1023 | 1059 | 1108 | 1177 |

| DIMENSIONS HORS TOUT |      |     | DIMENSIONS DE L'ASSISE |      |         | DIMENSIONS DU DOSSIER |     |
|----------------------|------|-----|------------------------|------|---------|-----------------------|-----|
| L                    | P    | H   | L                      | P    | H       | L                     | H   |
| PO 20.5              | 20.5 | 33  | 17                     | 15.5 | 16-20   | 17                    | 15  |
| MM 521               | 521  | 838 | 432                    | 394  | 406-508 | 432                   | 381 |

**RTA 1**  1 par boîte



**Chaise fonctionnelle à DB - siège sur socle**  
TFC : 0.75 V. | 0.69 M  
Poids unitaire : 22 LB | 10 KG  
Poids - boîte : 30 LB | 13.61 KG  
Volume - boîte : 9.75 P<sup>3</sup> | 0.27 M<sup>3</sup>

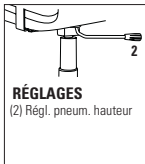

**RÉGLAGES**  
(2) Régl. pneum. hauteur

Assise et dossier rembourrés.  
Caractéristiques ergonomiques : C

**Offerte avec tablette :**  
**Préciser (L), à gauche ou (R), à droite.**  
(p. ex. 6539TL or 6539TR).

|                | 1    | 2    | 3    | 4    | 5    | 6    | 7    | 8    | 9    | 10   | 11   | 12   |
|----------------|------|------|------|------|------|------|------|------|------|------|------|------|
| <b>6539PB</b>  | 730  | 754  | 774  | 798  | 836  | 871  | 906  | 937  | 975  | 1011 | 1060 | 1129 |
| <b>6539TPB</b> | 1011 | 1035 | 1055 | 1079 | 1117 | 1152 | 1187 | 1218 | 1256 | 1292 | 1341 | 1410 |

| DIMENSIONS HORS TOUT |      |     | DIMENSIONS DE L'ASSISE |      |           | DIMENSIONS DU DOSSIER |     |
|----------------------|------|-----|------------------------|------|-----------|-----------------------|-----|
| L                    | P    | H   | L                      | P    | H         | L                     | H   |
| PO 20.5              | 20.5 | 31  | 17                     | 15.5 | 16.5-18.5 | 17                    | 15  |
| MM 521               | 521  | 787 | 432                    | 394  | 419-470   | 432                   | 381 |

**RTA 2** 1 par boîte



**6567**



**6567MB** (tissu maillé)

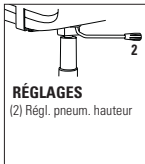

**RÉGLAGES**  
(2) Régl. pneum. hauteur

Assise en polypropylène.  
Caractéristiques ergonomiques : C

**Offert avec tablette :**  
**Préciser (L), à gauche ou (R), à droite.**  
(p. ex. 6567TL or 6567TR).

Prix courant

**6567** 480  
**6567T** 762  
**6567MB** 540  
**6567MBT** 821

| DIMENSIONS HORS TOUT |      |      | DIMENSIONS DE L'ASSISE |     |           | DIMENSIONS DU DOSSIER |     |
|----------------------|------|------|------------------------|-----|-----------|-----------------------|-----|
| L                    | P    | H    | L                      | P   | H         | L                     | H   |
| PO 23                | 20.5 | 32.5 | 17                     | 16  | 15.5-20.5 | 17                    | 15  |
| MM 584               | 521  | 826  | 432                    | 406 | 394-521   | 432                   | 381 |

**RTA 1**  1 par boîte



**6567PB**



**6567MBPB** (tissu maillé)

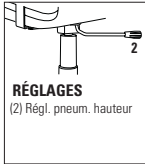

**RÉGLAGES**  
(2) Régl. pneum. hauteur

Assise en polypropylène.  
Caractéristiques ergonomiques : C

**Offert avec tablette :**  
**Préciser (L), à gauche ou (R), à droite.**  
(p. ex. 6567TL or 6567TR).

Prix courant

**6567PB** 712  
**6567TPB** 994  
**6567MBPB** 772  
**6567MBTPB** 1053

| DIMENSIONS HORS TOUT |      |     | DIMENSIONS DE L'ASSISE |     |         | DIMENSIONS DU DOSSIER |     |
|----------------------|------|-----|------------------------|-----|---------|-----------------------|-----|
| L                    | P    | H   | L                      | P   | H       | L                     | H   |
| PO 23                | 20.5 | 31  | 17                     | 16  | 16-18   | 17                    | 15  |
| MM 584               | 521  | 787 | 432                    | 406 | 406-457 | 432                   | 381 |

**RTA 2** 1 par boîte



**6568**



**6568MB** (tissu maillé)

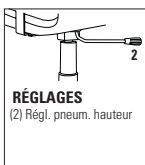

**RÉGLAGES**  
(2) Régl. pneum. hauteur

Assise rembourrée.  
Caractéristiques ergonomiques : C

**Offert avec tablette :**  
**Préciser (L), à gauche ou (R), à droite.**  
(p. ex. 6568TL or 6568TR).



Prix courant

**6568** 526  
**6568T** 805  
**6568MB** 585  
**6568MBT** 865

|                | 1   | 2   | 3   | 4   | 5   | 6    | 7    | 8    | 9    | 10   | 11   | 12   |
|----------------|-----|-----|-----|-----|-----|------|------|------|------|------|------|------|
| <b>6568</b>    | 526 | 550 | 570 | 594 | 632 | 667  | 702  | 733  | 771  | 807  | 856  | 925  |
| <b>6568T</b>   | 805 | 829 | 849 | 873 | 911 | 946  | 981  | 1012 | 1050 | 1086 | 1135 | 1204 |
| <b>6568MB</b>  | 585 | 609 | 629 | 653 | 691 | 726  | 761  | 792  | 830  | 866  | 915  | 984  |
| <b>6568MBT</b> | 865 | 889 | 909 | 933 | 971 | 1006 | 1041 | 1072 | 1110 | 1146 | 1195 | 1264 |

| DIMENSIONS HORS TOUT |      |      | DIMENSIONS DE L'ASSISE |     |         | DIMENSIONS DU DOSSIER |      |
|----------------------|------|------|------------------------|-----|---------|-----------------------|------|
| L                    | P    | H    | L                      | P   | H       | L                     | H    |
| PO 23                | 20.5 | 32.5 | 17                     | 16  | 16-21   | 17                    | 14.5 |
| MM 584               | 521  | 826  | 432                    | 406 | 406-533 | 432                   | 368  |

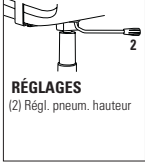
**RTA 1**  1 par boîte

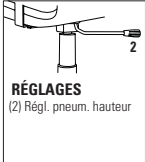
| DESCRIPTION  | CARACTÉRISTIQUES  | MODÈLE                      | GRADES DE TEXTILE DE SÉRIE |              |   |                      |           |                              |             |      |      |      |      |      |
|--|---|-----------------------------|----------------------------|--------------|---|----------------------|-----------|------------------------------|-------------|------|------|------|------|------|
|  |   |                             | 1                          | 2            | 3   | 4                    | 5         | 6                            | 7           | 8    | 9    | 10   | 11   | 12   |
|  <p><b>Fauteuil fonctionnel à DB</b><br/>                     TFC : 0.75 V.   0.69 M<br/>                     Poids unitaire : 21 LB   9.5 KG<br/>                     Poids - boîte : 25 LB   11.34 KG<br/>                     Volume - boîte : 6.5 P<sup>3</sup>   0.18 M<sup>3</sup></p>                    |  <p><b>RÉGLAGES</b><br/>(2) Régl. pneum. hauteur</p> <p>Assise et dossier rembourrés.<br/>                     Caractéristiques ergonomiques : C</p> <p><b>Offert avec tablette :</b><br/> <b>Préciser (L), à gauche ou (R), à droite.</b><br/>                     (p. ex. 6569TL or 6569TR).</p> | 6569                        | 567                        | 591          | 612   | 635                  | 672       | 708                          | 743         | 774  | 812  | 848  | 897  | 966  |
|  |   | 6569T                       | 847                        | 871          | 892   | 915                  | 952       | 988                          | 1023        | 1054 | 1092 | 1128 | 1177 | 1246 |
|  |   | <b>DIMENSIONS HORS TOUT</b> |                            |              | <b>DIMENSIONS DE L'ASSISE</b>   |                      |           | <b>DIMENSIONS DU DOSSIER</b> |             |      |      |      |      |      |
|  |   |                             | L                          | P            | H   | L                    | P         | H                            | L           | H    |      |      |      |      |
|  | PO 23<br>MM 584   | 20.5<br>521                 | 33<br>838                  | 17<br>432    | 15.5<br>394   | 16-21<br>406-533     | 17<br>432 | 15<br>381                    |             |      |      |      |      |      |
|  |   |                             |                            | <b>RTA 1</b> |  |                      |           |                              | 1 par boîte |      |      |      |      |      |
|  <p><b>Fauteuil fonctionnel à DB- siège sur socle</b><br/>                     TFC : 0.75 V.   0.69 M<br/>                     Poids unitaire : 23 LB   10.5 KG<br/>                     Poids - boîte : 31 LB   14.06 KG<br/>                     Volume - boîte : 9.75 P<sup>3</sup>   0.27 M<sup>3</sup></p> |  <p><b>RÉGLAGES</b><br/>(2) Régl. pneum. hauteur</p> <p>Assise et dossier rembourrés.<br/>                     Caractéristiques ergonomiques : C</p> <p><b>Offert avec tablette :</b><br/> <b>Préciser (L), à gauche ou (R), à droite.</b><br/>                     (p. ex. 6569TL or 6569TR).</p> | 6569PB                      | 799                        | 823          | 844   | 867                  | 904       | 940                          | 975         | 1006 | 1044 | 1080 | 1129 | 1198 |
|  |   | 6569TPB                     | 1080                       | 1104         | 1125  | 1148                 | 1185      | 1221                         | 1256        | 1287 | 1325 | 1361 | 1410 | 1479 |
|  |   | <b>DIMENSIONS HORS TOUT</b> |                            |              | <b>DIMENSIONS DE L'ASSISE</b>   |                      |           | <b>DIMENSIONS DU DOSSIER</b> |             |      |      |      |      |      |
|  |   |                             | L                          | P            | H   | L                    | P         | H                            | L           | H    |      |      |      |      |
|  | PO 23<br>MM 584   | 20.5<br>521                 | 31<br>787                  | 17<br>432    | 15.5<br>394   | 16.5-18.5<br>419-470 | 17<br>432 | 15<br>381                    |             |      |      |      |      |      |
|  |   |                             |                            | <b>RTA 2</b> |   |                      |           |                              | 1 par boîte |      |      |      |      |      |

## SPRITZ



modèle 6762-6



modèle 6765C



Les tabourets, les sièges imbricables et les sièges polyvalents sont dotés d'un dossier articulé.



L'assise des sièges imbricables se rabat.

### MÉCANISMES :

#### Mécanisme fonctionnel (-6)

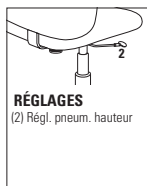

**RÉGLAGES**  
(2) Régl. pneum. hauteur

**Caractéristiques ergonomiques :**  
C, G, M, N, U

#### Mécanisme fonctionnel – tabouret (-6)



**RÉGLAGES**  
(2) Régl. pneum. hauteur  
Repose-pieds 20 po dia.

**Caractéristiques ergonomiques :**  
C, G, M, N, U

### Sièges fonctionnels Spritz



Les sièges fonctionnels Spritz se trouvent à la page 83.

### CARACTÉRISTIQUES DE SÉRIE

- D'un confort exceptionnel et proposant des modèles pour toutes les applications, la gamme se distingue par son dossier translucide haut de gamme en tissu maillé.
- Les sièges sont dotés d'un dossier confortable à autoréglage. Le dossier à ressort de rappel réagit à la pression du corps et s'articule sur 12 degrés.
- Les modèles polyvalents sont dotés de série du cylindre pneumatique de qualité supérieure Descente en douceur<sup>MC</sup> de Global qui permet de placer facilement le siège exactement à la hauteur voulue.
- Le piétement à cinq branches moulé par injection en nylon chargé à la fibre de verre avec roulettes (C10) à doubles galets pour planchers à moquette est de série pour les modèles polyvalents et les tabourets.
- Les sièges imbricables s'imbriquent à l'horizontale en faisant basculer l'assise vers le haut.
- Lorsque les sièges sont imbriqués à l'horizontale, chaque siège ajoute 10 po (254 mm) à la profondeur.
- Les sièges imbricables sont dotés de série de patins en nylon noir, de roulettes (C1) pour planchers à moquette ou d'un jeu de deux roulettes à l'avant et deux patins à l'arrière.
- Les modèles de sièges sur socle permettent d'installer des sièges à emplacement fixe à divers endroits comme les amphithéâtres, les classes, les bancs de jurys, les espaces publics et bien plus encore. Le socle doit être fixé au sol (fixations non comprises). Se reporter au Guide d'installation des bases sur socle ou au site Web pour plus de détails.
- Choix de rembourrage : tissus, vinyles ou cuirs. Les modèles garnis d'un vinyle ou cuir peuvent présenter des piqûres sur les coussins d'assise ou de dossier, s'il y a lieu.

### CARACTÉRISTIQUES EN OPTION

- Pour plus de choix de roulettes, se reporter à la rubrique des accoudoirs et des roulettes (page 353). *Le prix des roulettes en option peut être supérieur à celui des roulettes de série de votre siège et la différence sera facturée. Lorsque le prix est inférieur, la différence ne sera pas créditée.*
- Les modèles de sièges sur socle sont dotés d'une base noire et d'un cylindre réglable en hauteur sur 2 po. Préciser :  
(SH) Pivotant, mécanisme de retour automatique à la hauteur maximale. Sans supplément.  
(SN) Non pivotant, mécanisme de retour automatique à la hauteur maximale. Ajouter 16 \$.  
(SC) Pivotant, mécanismes de retour automatique au centre et à la hauteur maximale. Ajouter 26 \$.

Ajouter les codes d'options dans l'ordre suivant :

- **Numéro de modèle**  
6762-6 Fauteuil polyvalent.  
6763-6 Chaise polyvalente.  
6767-6 Tabouret polyvalent sans accoudoirs.  
6768-6 Tabouret polyvalent avec accoudoirs.  
6764 Chaise imbricable, patins.  
6765 Fauteuil imbricable, patins.  
Ajouter (C) au numéro de modèle pour commander des roulettes.  
Ajouter (FC) au numéro de modèle pour commander des roulettes à l'avant et des patins à l'arrière.
- **Textile**  
Préciser le code.
- **Bâti**  
(TBL) Bâti fini noir.  
(TSH) Bâti fini ombre.  
(TTU) Bâti fini tungstène.  
(CHM) Bâti fini chromé. Ajouter 53 \$.
- **Piètement (modèles polyvalents uniquement)**  
(SD) Piètement en nylon noir.  
(M2) Piètement araignée fini chromé. Ajouter 68 \$.
- **Roulettes (modèles polyvalents uniquement)**  
(DM) Roulettes à doubles galets pour planchers à moquette (C10).  
(DL) Roulettes à doubles galets pour planchers à revêtement dur (C10R). Ajouter 20 \$.
- **Roulettes (modèles 6764C et 6765C uniquement)**  
(CX) Roulettes à doubles galets pour planchers à moquette (C1).  
(ID) Roulettes à doubles galets pour planchers à revêtement dur (C9R). Ajouter 17 \$.
- **Tissu maillé** (teintes illustrées sur le site Web)  
(U1) Noir  
(U2) Bourgogne  
(U3) Bleu  
(U4) Vert

### EXEMPLE D'UN CODE POUR LA COMMANDE D'UN SIÈGE SPRITZ : SIÈGE POLYVALENT

|        |         |      |           |           |              |
|--------|---------|------|-----------|-----------|--------------|
| 6763-6 | -TC68   | -TBL | -SD       | -DM       | -U2          |
| modèle | textile | bâti | piètement | roulettes | tissu maillé |

### EXEMPLE D'UN CODE POUR LA COMMANDE D'UN SIÈGE SPRITZ : SIÈGE IMBRICABLE







|        |         |      |           |              |
|--------|---------|------|-----------|--------------|
| 6765   | -TC65   | -TTU | -         | -U3          |
| modèle | textile | bâti | roulettes | tissu maillé |

| DESCRIPTION  | CARACTÉRISTIQUES | MODÈLE | GRADES DE TEXTILE DE SÉRIE |           |     |                        |      |           |                       |      |     |     |     |             |
|--|------------------|--------|----------------------------|-----------|-----|------------------------|------|-----------|-----------------------|------|-----|-----|-----|-------------|
|  |                  |        | 1                          | 2         | 3   | 4                      | 5    | 6         | 7                     | 8    | 9   | 10  | 11  | 12          |
|  <p><b>Fauteuil polyvalent</b><br/>TFC : 0.75 V.   0.69 M<br/>Poids unitaire : 22 LB   10 KG<br/>Poids - boîte : 29 LB   13.15 KG<br/>Volume - boîte : 9.75 PP³   0.27 M³</p> |                  | 6762-6 | 625                        | 649       | 669 | 693                    | 731  | 766       | 801                   | 832  | 870 | 906 | 955 | 1024        |
|  |                  |        |                            |           |     |                        |      |           |                       |      |     |     |     |             |
|  |                  |        |                            |           |     |                        |      |           |                       |      |     |     |     |             |
|  |                  |        | DIMENSIONS HORS TOUT       |           |     | DIMENSIONS DE L'ASSISE |      |           | DIMENSIONS DU DOSSIER |      |     |     |     |             |
|  |                  |        | L                          | P         | H   | L                      | P    | H         | L                     | H    |     |     |     |             |
|  |                  |        | PO 23.5                    | 20.5      | 31  | 18                     | 16.5 | 15.5-20.5 | 17                    | 16.5 |     |     |     |             |
|  |                  |        | MM 597                     | 521       | 787 | 457                    | 419  | 394-521   | 432                   | 419  |     |     |     |             |
|  |                  |        | RTA 1                      | messageur |     |                        |      |           |                       |      |     |     |     |             |
|  |                  |        |                            |           |     |                        |      |           |                       |      |     |     |     | 1 par boîte |



| DESCRIPTION   | CARACTÉRISTIQUES                           | MODÈLE          | GRADES DE TEXTILE DE SÉRIE  |             |           |                               |             |                      |                              |             |      |      |      |      |
|---|--|-----------------|---|-------------|-----------|-------------------------------|-------------|----------------------|------------------------------|-------------|------|------|------|------|
|   |  |                 | 1   | 2           | 3         | 4                             | 5           | 6                    | 7                            | 8           | 9    | 10   | 11   | 12   |
|  <p><b>Fauteuil polyvalent - siège sur socle</b><br/>                     TFC : 0.75 V.   0.69 M<br/>                     Poids unitaire : 22 LB   10 KG<br/>                     Poids - boîte : 29 LB   13.15 KG<br/>                     Volume - boîte : 9.75 P<sup>3</sup>   0.27 M<sup>3</sup></p>              |  | <b>6762-6PB</b> | 831   | 855         | 875       | 899                           | 937         | 972                  | 1007                         | 1038        | 1076 | 1112 | 1161 | 1230 |
|   |  |                 | <b>DIMENSIONS HORS TOUT</b>   |             |           | <b>DIMENSIONS DE L'ASSISE</b> |             |                      | <b>DIMENSIONS DU DOSSIER</b> |             |      |      |      |      |
|   |  |                 | <b>L</b>  | <b>P</b>    | <b>H</b>  | <b>L</b>                      | <b>P</b>    | <b>H</b>             | <b>L</b>                     | <b>H</b>    |      |      |      |      |
|   |  |                 | PO 23.5<br>MM 597   | 20.5<br>521 | 34<br>864 | 18<br>457                     | 16.5<br>419 | 16.5-18.5<br>419-470 | 17<br>432                    | 16.5<br>419 |      |      |      |      |
|   |  | <b>RTA 1</b>    |    | 1 par boîte |           |                               |             |                      |                              |             |      |      |      |      |
|  <p><b>Chaise polyvalente</b><br/>                     TFC : 0.75 V.   0.69 M<br/>                     Poids unitaire : 21 LB   9.5 KG<br/>                     Poids - boîte : 28 LB   12.7 KG<br/>                     Volume - boîte : 9.75 P<sup>3</sup>   0.27 M<sup>3</sup></p>                                |  | <b>6763-6</b>   | 599   | 623         | 643       | 667                           | 705         | 740                  | 775                          | 806         | 844  | 880  | 929  | 998  |
|   |  |                 | <b>DIMENSIONS HORS TOUT</b>   |             |           | <b>DIMENSIONS DE L'ASSISE</b> |             |                      | <b>DIMENSIONS DU DOSSIER</b> |             |      |      |      |      |
|   |  |                 | <b>L</b>  | <b>P</b>    | <b>H</b>  | <b>L</b>                      | <b>P</b>    | <b>H</b>             | <b>L</b>                     | <b>H</b>    |      |      |      |      |
|   |  |                 | PO 20.5<br>MM 521   | 20.5<br>521 | 31<br>787 | 18<br>457                     | 16.5<br>419 | 15.5<br>394          | 17<br>432                    | 16.5<br>419 |      |      |      |      |
|   |  | <b>RTA 1</b>    |    | 1 par boîte |           |                               |             |                      |                              |             |      |      |      |      |
|  <p><b>Chaise polyvalente - siège sur socle</b><br/>                     TFC : 0.75 V.   0.69 M<br/>                     Poids unitaire : 21 LB   9.5 KG<br/>                     Poids - boîte : 28 LB   12.7 KG<br/>                     Volume - boîte : 9.75 P<sup>3</sup>   0.27 M<sup>3</sup></p>              |  | <b>6763-6PB</b> | 808   | 832         | 852       | 876                           | 914         | 949                  | 984                          | 1015        | 1053 | 1089 | 1138 | 1207 |
|   |  |                 | <b>DIMENSIONS HORS TOUT</b>   |             |           | <b>DIMENSIONS DE L'ASSISE</b> |             |                      | <b>DIMENSIONS DU DOSSIER</b> |             |      |      |      |      |
|   |  |                 | <b>L</b>  | <b>P</b>    | <b>H</b>  | <b>L</b>                      | <b>P</b>    | <b>H</b>             | <b>L</b>                     | <b>H</b>    |      |      |      |      |
|   |  |                 | PO 20.5<br>MM 521   | 20.5<br>521 | 34<br>864 | 18<br>457                     | 16.5<br>419 | 16.5-18.5<br>419-470 | 17<br>432                    | 16.5<br>419 |      |      |      |      |
|   |  | <b>RTA 1</b>    |  | 1 par boîte |           |                               |             |                      |                              |             |      |      |      |      |
|  <p><b>Chaise imbricable à assise rabattable, patins</b><br/>                     TFC : 0.75 V.   0.69 M<br/>                     Poids unitaire : 15 LB   6.8 KG<br/>                     Poids - boîte : 23 LB   10.43 KG<br/>                     Volume - boîte : 14 P<sup>3</sup>   0.39 M<sup>3</sup></p>    |  | <b>6764</b>     | 524   | 548         | 568       | 592                           | 630         | 665                  | 700                          | 731         | 769  | 805  | 854  | 923  |
|   |  |                 | <b>DIMENSIONS HORS TOUT</b>   |             |           | <b>DIMENSIONS DE L'ASSISE</b> |             |                      | <b>DIMENSIONS DU DOSSIER</b> |             |      |      |      |      |
|   |  |                 | <b>L</b>  | <b>P</b>    | <b>H</b>  | <b>L</b>                      | <b>P</b>    | <b>H</b>             | <b>L</b>                     | <b>H</b>    |      |      |      |      |
|   |  |                 | PO 20.5<br>MM 521   | 23<br>584   | 33<br>838 | 18.5<br>470                   | 17<br>432   | 17<br>432            | 17<br>432                    | 16<br>406   |      |      |      |      |
|   | Caractéristiques ergonomiques :<br>G, M, N | <b>RTA 00</b>   |   | 1 par boîte |           |                               |             |                      |                              |             |      |      |      |      |
|  <p><b>Chaise imbricable à assise rabattable, roulettes</b><br/>                     TFC : 0.75 V.   0.69 M<br/>                     Poids unitaire : 15 LB   6.8 KG<br/>                     Poids - boîte : 23 LB   10.43 KG<br/>                     Volume - boîte : 14 P<sup>3</sup>   0.39 M<sup>3</sup></p> |  | <b>6764C</b>    | 524   | 548         | 568       | 592                           | 630         | 665                  | 700                          | 731         | 769  | 805  | 854  | 923  |
|   |  |                 | <b>DIMENSIONS HORS TOUT</b>   |             |           | <b>DIMENSIONS DE L'ASSISE</b> |             |                      | <b>DIMENSIONS DU DOSSIER</b> |             |      |      |      |      |
|   |  |                 | <b>L</b>  | <b>P</b>    | <b>H</b>  | <b>L</b>                      | <b>P</b>    | <b>H</b>             | <b>L</b>                     | <b>H</b>    |      |      |      |      |
|   |  |                 | PO 20.5<br>MM 521   | 23<br>584   | 33<br>838 | 18.5<br>470                   | 17<br>432   | 17<br>432            | 17<br>432                    | 16<br>406   |      |      |      |      |
|   | Caractéristiques ergonomiques :<br>G, M, N | <b>RTA 00</b>   |   | 1 par boîte |           |                               |             |                      |                              |             |      |      |      |      |

# SIÈGES POLYVALENTS

# SPRITZ<sup>MC</sup> SIÈGES POLYVALENTS ET IMBRICABLES S

| DESCRIPTION   | CARACTÉRISTIQUES                           | MODÈLE        | GRADES DE TEXTILE DE SÉRIE  |             |      |  |      |         |                                     |      |     |     |     |     |
|---|--|---------------|---|-------------|------|--|------|---------|-------------------------------------|------|-----|-----|-----|-----|
|   |  |               | Prix courant  |             |      |  |      |         |                                     |      |     |     |     |     |
|  <p><b>Chaise imbricable à assise rabattable, roulettes à l'avant</b><br/>                     TFC : 0.75 V.   0.69 M<br/>                     Poids unitaire : 15 LB   6.8 KG<br/>                     Poids - boîte : 23 LB   10.43 KG<br/>                     Volume - boîte : 14 P<sup>3</sup>   0.39 M<sup>3</sup></p>     | Caractéristiques ergonomiques :<br>G, M, N | <b>6764FC</b> | 524   | 548         | 568  | 592                                    | 630  | 665     | 700                                 | 731  | 769 | 805 | 854 | 923 |
|   |  |               | <b>DIMENSIONS HORS TOUT</b><br>L P H  |             |      | <b>DIMENSIONS DE L'ASSISE</b><br>L P H |      |         | <b>DIMENSIONS DU DOSSIER</b><br>L H |      |     |     |     |     |
|   |  |               | PO 20.5   | 23          | 33   | 18.5                                   | 17   | 17      | 17                                  | 16   |     |     |     |     |
|   |  |               | MM 521  | 584         | 838  | 470                                    | 432  | 432     | 432                                 | 406  |     |     |     |     |
|   |  | <b>RTA 00</b> | 1 par boîte   |             |      |  |      |         |                                     |      |     |     |     |     |
|  <p><b>Fauteuil imbricable à assise rabattable, patins</b><br/>                     TFC : 0.75 V.   0.69 M<br/>                     Poids unitaire : 16 LB   7.3 KG<br/>                     Poids - boîte : 24 LB   10.89 KG<br/>                     Volume - boîte : 14 P<sup>3</sup>   0.39 M<sup>3</sup></p>                | Caractéristiques ergonomiques :<br>G, M, N | <b>6765</b>   | 1   | 2           | 3    | 4                                      | 5    | 6       | 7                                   | 8    | 9   | 10  | 11  | 12  |
|   |  |               | <b>DIMENSIONS HORS TOUT</b><br>L P H  |             |      | <b>DIMENSIONS DE L'ASSISE</b><br>L P H |      |         | <b>DIMENSIONS DU DOSSIER</b><br>L H |      |     |     |     |     |
|   |  |               | PO 23.75  | 23          | 33   | 18.5                                   | 17   | 17      | 17                                  | 16   |     |     |     |     |
|   |  |               | MM 603  | 584         | 838  | 470                                    | 432  | 432     | 432                                 | 406  |     |     |     |     |
|   |  | <b>RTA 00</b> | 1 par boîte   |             |      |  |      |         |                                     |      |     |     |     |     |
|  <p><b>Fauteuil imbricable à assise rabattable, roulettes</b><br/>                     TFC : 0.75 V.   0.69 M<br/>                     Poids unitaire : 16 LB   7.3 KG<br/>                     Poids - boîte : 24 LB   10.89 KG<br/>                     Volume - boîte : 14 P<sup>3</sup>   0.39 M<sup>3</sup></p>             | Caractéristiques ergonomiques :<br>G, M, N | <b>6765C</b>  | 1   | 2           | 3    | 4                                      | 5    | 6       | 7                                   | 8    | 9   | 10  | 11  | 12  |
|   |  |               | <b>DIMENSIONS HORS TOUT</b><br>L P H  |             |      | <b>DIMENSIONS DE L'ASSISE</b><br>L P H |      |         | <b>DIMENSIONS DU DOSSIER</b><br>L H |      |     |     |     |     |
|   |  |               | PO 23.75  | 23          | 33   | 18.5                                   | 17   | 17      | 17                                  | 16   |     |     |     |     |
|   |  |               | MM 603  | 584         | 838  | 470                                    | 432  | 432     | 432                                 | 406  |     |     |     |     |
|   |  | <b>RTA 00</b> | 1 par boîte   |             |      |  |      |         |                                     |      |     |     |     |     |
|  <p><b>Fauteuil imbricable à assise rabattable, roulettes à l'avant</b><br/>                     TFC : 0.75 V.   0.69 M<br/>                     Poids unitaire : 16 LB   7.3 KG<br/>                     Poids - boîte : 24 LB   10.89 KG<br/>                     Volume - boîte : 14 P<sup>3</sup>   0.39 M<sup>3</sup></p> | Caractéristiques ergonomiques :<br>G, M, N | <b>6765FC</b> | 1   | 2           | 3    | 4                                      | 5    | 6       | 7                                   | 8    | 9   | 10  | 11  | 12  |
|   |  |               | <b>DIMENSIONS HORS TOUT</b><br>L P H  |             |      | <b>DIMENSIONS DE L'ASSISE</b><br>L P H |      |         | <b>DIMENSIONS DU DOSSIER</b><br>L H |      |     |     |     |     |
|   |  |               | PO 23.75  | 23          | 33   | 18.5                                   | 17   | 17      | 17                                  | 16   |     |     |     |     |
|   |  |               | MM 603  | 584         | 838  | 470                                    | 432  | 432     | 432                                 | 406  |     |     |     |     |
|   |  | <b>RTA 00</b> | 1 par boîte   |             |      |  |      |         |                                     |      |     |     |     |     |
|  <p><b>Tabouret polyvalent, sans accoudoirs</b><br/>                     TFC : 0.75 V.   0.69 M<br/>                     Poids unitaire : 21 LB   9.5 KG<br/>                     Poids - boîte : 28 LB   12.7 KG<br/>                     Volume - boîte : 9.75 P<sup>3</sup>   0.27 M<sup>3</sup></p>                        | Caractéristiques ergonomiques :<br>G, M, N | <b>6767-6</b> | 1   | 2           | 3    | 4                                      | 5    | 6       | 7                                   | 8    | 9   | 10  | 11  | 12  |
|   |  |               | <b>DIMENSIONS HORS TOUT</b><br>L P H  |             |      | <b>DIMENSIONS DE L'ASSISE</b><br>L P H |      |         | <b>DIMENSIONS DU DOSSIER</b><br>L H |      |     |     |     |     |
|   |  |               | PO 20.5   | 20.5        | 42.5 | 18                                     | 16.5 | 22-32   | 17                                  | 16.5 |     |     |     |     |
|   |  |               | MM 559  | 521         | 1080 | 457                                    | 419  | 559-813 | 432                                 | 419  |     |     |     |     |
|   |  | <b>RTA 1</b>  |  | 1 par boîte |      |  |      |         |                                     |      |     |     |     |     |



| DESCRIPTION  | CARACTÉRISTIQUES | MODÈLE        | GRADES DE TEXTILE DE SÉRIE  |             |              |                               |             |                  |                              |             |      |      |      |      |
|--|------------------|---------------|---|-------------|--------------|-------------------------------|-------------|------------------|------------------------------|-------------|------|------|------|------|
|  |                  |               | 1   | 2           | 3            | 4                             | 5           | 6                | 7                            | 8           | 9    | 10   | 11   | 12   |
|  <p><b>Tabouret polyvalent, avec accoudoirs</b><br/>                     TFC : 0.75 V.   0.69 M<br/>                     Poids unitaire : 24 LB   10.9 KG<br/>                     Poids - boîte : 31 LB   14.06 KG<br/>                     Volume - boîte : 9.75 P<sup>3</sup>   0.27 M<sup>3</sup></p> |                  | <b>6768-6</b> | 808   | 832         | 852          | 876                           | 914         | 949              | 984                          | 1015        | 1053 | 1089 | 1138 | 1207 |
|  |                  |               | <b>DIMENSIONS HORS TOUT</b>   |             |              | <b>DIMENSIONS DE L'ASSISE</b> |             |                  | <b>DIMENSIONS DU DOSSIER</b> |             |      |      |      |      |
|  |                  |               | <b>L</b>  | <b>P</b>    | <b>H</b>     | <b>L</b>                      | <b>P</b>    | <b>H</b>         | <b>L</b>                     | <b>H</b>    |      |      |      |      |
|  |                  |               | PO 23.5<br>MM 597   | 20.5<br>521 | 42.5<br>1080 | 18<br>457                     | 16.5<br>419 | 22-32<br>559-813 | 17<br>432                    | 16.5<br>419 |      |      |      |      |
|  |                  | <b>RTA 1</b>  |  | message     | 1 par boîte  |                               |             |                  |                              |             |      |      |      |      |

## SPYKER



modèle 6791

modèle 6790

| Capacité d'empilage des sièges Spyker |            |                            |
|---------------------------------------|------------|----------------------------|
|                                       | Au sol     | Sur le chariot             |
| <b>Chaises</b>                        |            |                            |
| 6791                                  | jusqu'à 10 | jusqu'à 12 (utilisez 6756) |
| <b>Fauteuils</b>                      |            |                            |
| 6790                                  | jusqu'à 7  | jusqu'à 7 (utilisez 6756)  |



## CARACTÉRISTIQUES DE SÉRIE

- Tout en polymère, le Spyker est un siège empilable confortable, léger et de qualité supérieure qui trouvera sa place à l'intérieur comme à l'extérieur. Les produits doivent être rangés à l'intérieur lorsque les conditions météorologiques sont mauvaises ou extrêmes. Se reporter à la garantie visant le mobilier extérieur de Global pour de plus amples renseignements.
- Le siège est conçu pour résister aux intempéries, aux rayons UV et aux taches et ne rouillera pas (aucune pièce en métal).
- L'assise et le dossier sont perforés, réduisant la résistance au vent des sièges et empêchant la pluie de s'y accumuler lorsqu'ils sont utilisés à l'extérieur.
- La résistance et la durabilité des sièges proviennent de l'utilisation d'un polymère chargé à la fibre de verre. La présence de ce matériau peut être visible en surface et est souvent plus évidente dans les couleurs foncées.
- Les pieds sont munis de patins translucides qui ne marquent pas; les sièges peuvent ainsi être utilisés à l'extérieur, ainsi que sur des surfaces à moquette ou à revêtement dur.
- La capacité pour cette gamme est de 300 lb.

- Les sièges sont offerts dans un choix de 3 couleurs :  
**(ALY)** Alliage  
**(CHA)** Fusain  
**(MLK)** Lait

## EXEMPLE D'UN CODE POUR LA COMMANDE D'UN SPYKER :

|        |      |
|--------|------|
| 6791   | ALY  |
| Modèle | Fini |

| DESCRIPTION  | CARACTÉRISTIQUES   | MODÈLE   | GRADES DE TEXTILE DE SÉRIE                                      |  |  |  |      |      |     |
|--|--|--|---|--|--|--|------|------|-----|
|  <p><b>Fauteuil</b><br/>                     TFC : s.o.<br/>                     Poids unitaire : 10 LB   4.5 KG<br/>                     Poids - boîte : 12 LB   5.44 KG<br/>                     Volume - boîte : 16.25 P<sup>3</sup>   0.46 M<sup>3</sup></p> | On peut empiler 7 fauteuils au sol.<br>On peut empiler 7 fauteuils sur le chariot. | Prix courant<br><b>6790</b> 308                |   |  |  |  |      |      |     |
|  |  | <b>DIMENSIONS HORS TOUT</b><br>L      P      H |   | <b>DIMENSIONS DE L'ASSISE</b><br>L      P      H |  | <b>DIMENSIONS DU DOSSIER</b><br>L      H |      |      |     |
|  |  | PO 23.5  | 21.5  | 31.5   | 16.5                                     | 17                                       | 17.5 | 16.5 | 15  |
|  |  | MM 597   | 546   | 800  | 419                                      | 432                                      | 445  | 419  | 381 |
|  |  | <b>RTA 00</b>                                  | 4 par boîte (prix et caractéristiques pour un siège uniquement) |  |  |  |      |      |     |
|  <p><b>Chaise</b><br/>                     TFC : s.o.<br/>                     Poids unitaire : 9 LB   4.1 KG<br/>                     Poids - boîte : 11 LB   4.99 KG<br/>                     Volume - boîte : 14.25 P<sup>3</sup>   0.4 M<sup>3</sup></p>    | On peut empiler 10 chaises au sol.<br>On peut empiler 12 chaises sur le chariot.   | Prix courant<br><b>6791</b> 277                |   |  |  |  |      |      |     |
|  |  | <b>DIMENSIONS HORS TOUT</b><br>L      P      H |   | <b>DIMENSIONS DE L'ASSISE</b><br>L      P      H |  | <b>DIMENSIONS DU DOSSIER</b><br>L      H |      |      |     |
|  |  | PO 16.5  | 21.5  | 31.5   | 16.5                                     | 17                                       | 17.5 | 16.5 | 15  |
|  |  | MM 419   | 546   | 800  | 419                                      | 432                                      | 445  | 419  | 381 |
|  |  | <b>RTA 00</b>                                  | 4 par boîte (prix et caractéristiques pour un siège uniquement) |  |  |  |      |      |     |
|  <p><b>Chariot</b><br/>                     TFC : s.o.<br/>                     Poids unitaire : 10 LB   4.5 KG<br/>                     Poids - boîte : 11 LB   4.99 KG<br/>                     Volume - boîte : 2.4 P<sup>3</sup>   0.06 M<sup>3</sup></p>   |  | Prix courant<br><b>6756</b> 367                |   |  |  |  |      |      |     |
|  | <b>DIMENSIONS HORS TOUT</b><br>L      P      H                                     |  | <b>DIMENSIONS DE L'ASSISE</b><br>L      P      H                |  | <b>DIMENSIONS DU DOSSIER</b><br>L      H |  |      |      |     |
|  | PO 20.75   | 23   | 9.25  | -  | -  | -  | -    | -    |     |
|  | MM 527   | 584  | 235   | -  | -  | -  | -    | -    |     |
|  |  | <b>RTA 00</b>                                  | 1 par boîte   |  |  |  |      |      |     |

STREAM



modèle 2075APP



modèle 2076NPU



modèle 2075NPPPT



modèle 2075CSAPP

|  | Capacité d'empilage des sièges Stream |                       | Capacité d'empilage des tabourets Stream |
|--|---------------------------------------|-----------------------|--|
|  | Au sol                                | Sur le chariot (2085) | Au sol uniquement                        |
| <b>Modèles à quatre pieds (patins ou roulettes) + modèles à piétement monobloc</b> |                                       |                       |  |
| Assise et dossier en polypropylène   | jusqu'à 5                             | jusqu'à 15            | jusqu'à 5                                |
| Assise rembourrée, dossier en polypropylène  | jusqu'à 5                             | jusqu'à 10            | jusqu'à 5                                |
| Assise et dossier rembourrés   | jusqu'à 5                             | jusqu'à 10            | jusqu'à 5                                |

Sièges fonctionnels et des tabourets Stream



Se reporter à la page 79 pour les sièges fonctionnels et des tabourets Stream.

EXEMPLE D'UN CODE POUR LA COMMANDE D'UN SIÈGE STREAM :

|         |                   |                  |                          |                              |             |                                |                                     |                  |               |
|---------|-------------------|------------------|--------------------------|------------------------------|-------------|--------------------------------|-------------------------------------|------------------|---------------|
| 2075NPP | -                 | -                | -IVC                     | -FG                          | -CHM        | -RG                            | -                                   | -                | -             |
| Modèle  | Textile (Dossier) | Textile (Assise) | Fini (assise et dossier) | Bâti sur patins ou roulettes | Fini (Bâti) | Type de patins ou de roulettes | Couleur des patins en forme d'ogive | Type de tablette | Fini Tablette |

CARACTÉRISTIQUES DE SÉRIE







- La gamme de sièges polyvalents Stream propose des modèles à quatre pieds, à piétement monobloc et dotés de tablettes ou de rangements ainsi que des tabourets de deux hauteurs différentes.
- Les sièges sont offerts sans accoudoirs, ou avec des accoudoirs d'une teinte assortie à celle de l'assise et du dossier.
- Les piétements sont offerts dans un fini peint ou plaqué. Se reporter à la colonne des options.
- Les modèles à quatre pieds sont offerts de série dotés d'un bâti noir et de patins en forme d'ogive (FG) en nylon noir ne marquant pas. Ces patins peuvent être précisés dans toute couleur de plastique (y compris une couleur naturelle). Ils ne sont pas recommandés pour les carreaux de vinyle de luxe. Des roulettes sont offertes moyennant un supplément.
- Les modèles à piétement monobloc sont dotés de patins noirs ou opaques ne marquant pas.
- On peut empiler les modèles à quatre pieds et à piétement monobloc sur le chariot 2085. Se reporter au tableau des capacités d'empilage ci-dessous pour plus de détails.
- La face inférieure de l'assise des sièges rembourrés est munie d'une coquille protectrice, d'une teinte agencée, qui prévient les empreintes dans la mousse du siège inférieur lorsque ces sièges sont empilés.
- Les modèles à quatre pieds et à piétement monobloc peuvent être dotés d'une tablette-écrivain. Les modèles dotés d'une tablette-écrivain ou d'un rangement pour sac à dos ne s'empilent pas.
- La tablette-écrivain est robuste et répond aux exigences des essais ANSI/BIFMA. Elle se rabat vers le haut pour permettre à l'utilisateur de s'asseoir et de se lever aisément et coulisse vers l'avant ou l'arrière pour s'adapter à la plupart des utilisateurs.
- Les dimensions hors tout de la tablette de série (DB), fabriquée en polymère noir, sont de 18 po P sur 14,5 po L. Elle est installée à gauche ou à droite (déterminé alors que l'utilisateur est assis).
- Choix de rembourrage : tissus, vinyles ou cuirs. Les modèles garnis d'un vinyle ou cuir peuvent présenter des piqûres sur les coussins d'assise ou de dossier, s'il y a lieu.









CARACTÉRISTIQUES EN OPTION







- Les assises et dossiers en polypropylène sont offerts dans un choix de 14 teintes, soit récif (BZB), cactus (CCT), carotte (CRO), stratus (IVC), dijon (DJN), aubergine (EGP), brume (FOG), givre (FRO), encre (INK), café au lait (LAB), nocturne (BLK), sable (SND), écarlate (SAR) et ombre (SHW). À préciser.
- Plusieurs choix de patins sont proposés. Les patins doivent être choisis en fonction du type de revêtement de sol et des conditions du site. Pour plus de détails, se reporter à la rubrique des patins (page 359).
- Des roulettes sont offertes en option pour les sièges à quatre pieds. Préciser (FC). Ajouter 108 \$.
- Pour des roulettes pour planchers à moquette, préciser (DC). Sans supplément.
- Pour des roulettes pour planchers à revêtement dur, préciser (RC). Ajouter 18 \$.
- Des patins opaques (blanc cassé) qui ne marquent pas pour planchers à revêtement dur sont offerts en option pour les sièges à piétement monobloc. Préciser (NM). Sans supplément.
- Une tablette de 18,5 po P sur 18 po L est offerte en option. La tablette-écrivain est fabriquée en stratifié haute pression sur âme de contreplaqué de feuillus. Les chants sont arrondis et finies avec une laque incolore. Cette tablette est offerte dans les finis suivants, soit noir (BLK), érable clair (CMB), blanc de blancs (DWT) et noce grigio (NGL), à préciser. Ajouter 68 \$.





Ajouter les codes d'options dans l'ordre suivant :



- Numéro de modèle**  
**2075** Siège à quatre pieds  
**2075BR** Siège à quatre pieds avec rangement pour sac à dos  
**2075BS** Tabouret de bar  
**2075CS** Tabouret de comptoir  
**2076** Siège à piétement monobloc  
**- Suffixe accoudoirs (ajouter à la fin du # de modèle)**  
**(A)** Siège avec accoudoirs  
**(N)** Siège sans accoudoirs  
**- Suffixe rembourrage (ajouter à la fin du # de modèle)**  
**(PP)** Dossier en plastique, assise en plastique  
**(PU)** Dossier en plastique, assise rembourrée  
**(UU)** Dossier rembourré, assise rembourrée  
**- Suffixe tablette (ajouter à la fin du # de modèle)**  
**(T)** Si une tablette-écrivain est commandée (modèles hauteur siège uniquement)
- Textile**  
 Préciser le code pour le dossier (modèles UU)  
 Préciser le code pour l'assise (modèles PU et UU)
- Fini de l'assise et du dossier** (sans supplément)  
**(BZB)** Récif  
**(CCT)** Cactus  
**(CRO)** Carotte  
**(IVC)** Stratus  
**(DJN)** Dijon  
**(EGP)** Aubergine  
**(FOG)** Brume  
**(FRO)** Givre  
**(INK)** Encre  
**(LAB)** Café au lait  
**(BLK)** Nocturne  
**(SND)** Sable  
**(SAR)** Écarlate  
**(SHW)** Ombre
- Patins en forme d'ogive ou roulettes** (modèles à quatre pieds uniquement)  
**(FG)** Patins  
**(FC)** Roulettes. Ajouter 108 \$.
- Types de roulettes (s'il y a lieu)**  
**(DC)** C107 pour planchers à moquette.  
**(RC)** C107R pour planchers à revêtement dur. Ajouter 18 \$.
- Fini du bâti**  
 Pour le choix de finis du bâti, se reporter à la page 380. Un supplément s'applique sur les finis plaquées :  
**(CHM)** Chromé. Ajouter 25 \$ pour les fauteuils. Ajouter 49 \$ pour les tabourets.  
**(BCH)** Chrome brossé. Ajouter 138 \$ pour les fauteuils. Ajouter 212 \$ pour les tabourets.  
**(SBR)** Laiton satiné. Ajouter 217 \$ pour les fauteuils. Ajouter 341 \$ pour les tabourets.  
**(ACO)** Cuivre ancien. Ajouter 217 \$ pour les fauteuils. Ajouter 341 \$ pour les tabourets.
- Type de patins** (modèles à quatre pieds uniquement)  
**(BG)** Patins en forme d'ogive pour certains revêtements durs ou surfaces à moquette. La couleur du patin doit être précisée (de série).  
**(RG)** Patins à coussinet en caoutchouc sont offerts pour les planchers de bois, de pierre, de céramique ou à revêtement en vinyle ou stratifié. À préciser. Ajouter 19 \$.  
**(FG)** Patins à coussinet en feutre sont offerts pour les planchers à revêtement en vinyle, en liège ou stratifiés. À préciser. Ajouter 19 \$.  
**(SG)** Patins à coussinet en acier inoxydable sont offerts pour les planchers à moquette ou à revêtement caoutchouté. À préciser. Ajouter 19 \$.
- Fini des patins en forme d'ogive** (modèles à quatre pieds uniquement)  
**(BZB)** Récif  
**(CCT)** Cactus  
**(CRO)** Carotte  
**(IVC)** Stratus  
**(DJN)** Dijon  
**(EGP)** Aubergine  
**(FOG)** Brume  
**(FRO)** Givre  
**(INK)** Encre  
**(LAB)** Café au lait  
**(NAT)** Naturel  
**(BLK)** Nocturne  
**(SND)** Sable  
**(SAR)** Écarlate  
**(SHW)** Ombre
- Patins pour modèle à piétement monobloc** (uniquement)  
**(GL)** Patins noirs  
**(NM)** Patins opaques qui ne marquent pas
- Tablette-écrivain**  
**(LT)** Gauche  
**(RT)** Droite
- Fini de la tablette-écrivain**  
**(DB)** Polymère noir. Sans supplément.  
**(BLK)** Stratifié noir. Ajouter 68 \$.  
**(CMB)** Stratifié érable clair. Ajouter 68 \$.  
**(DWT)** Stratifié blanc de blancs. Ajouter 68 \$.  
**(NGL)** Stratifié noce grigio. Ajouter 68 \$.

| DESCRIPTION   | CARACTÉRISTIQUES  | MODÈLE               | GRADES DE TEXTILE DE SÉRIE   |  |                        |     |  |                       |      |  |  |  |  |  |
|---|---|----------------------|--|--|------------------------|-----|--|-----------------------|------|--|--|--|--|--|
|  <p><b>Fauteuil</b><br/>TFC : s.o.<br/>Poids unitaire : 13 LB   5.9 KG<br/>Poids - boîte : 16.25 LB   7.37 KG<br/>Volume - boîte : 26.75 P<sup>3</sup>   0.75 M<sup>3</sup></p>                      | <p>Assise et dossier en polypropylène.<br/>Patins en forme d'ogive ou roulettes.<br/>On peut empiler jusqu'à 5 sièges au sol.<br/>On peut empiler jusqu'à 15 sièges sur le chariot.</p> | Prix courant         |  |  |                        |     |  |                       |      |  |  |  |  |  |
|   |   | <b>2075APP</b>       | 436  |  |                        |     |  |                       |      |  |  |  |  |  |
|   |   | DIMENSIONS HORS TOUT |  |  | DIMENSIONS DE L'ASSISE |     |  | DIMENSIONS DU DOSSIER |      |  |  |  |  |  |
| L P H   |   |                      | L P H  |  |                        | L   |  |                       | H    |  |  |  |  |  |
| PO 24 25 33.25  |   |                      | 18 18 17   |  |                        | 16  |  |                       | 16.5 |  |  |  |  |  |
| MM 610 635 845  |   |                      | 457 457 432  |  |                        | 406 |  |                       | 419  |  |  |  |  |  |
|   |   |                      | RTA 00 4 par boîte (prix et caractéristiques pour un siège uniquement) |  |                        |     |  |                       |      |  |  |  |  |  |
|  <p><b>2075APU</b></p>   |  <p><b>2075AUU</b></p>   | Prix courant         |  |  |                        |     |  |                       |      |  |  |  |  |  |
|   |   | <b>2075APU</b>       | 616 640 660 684 722 757 792 823 861 897 946 1015                       |  |                        |     |  |                       |      |  |  |  |  |  |
|   |   | DIMENSIONS HORS TOUT |  |  | DIMENSIONS DE L'ASSISE |     |  | DIMENSIONS DU DOSSIER |      |  |  |  |  |  |
| L P H   |   |                      | L P H  |  |                        | L   |  |                       | H    |  |  |  |  |  |
| PO 24 25 33.25  |   |                      | 18 18 17.5   |  |                        | 16  |  |                       | 16   |  |  |  |  |  |
| MM 610 635 845  |   |                      | 457 457 445  |  |                        | 406 |  |                       | 406  |  |  |  |  |  |
|   |   |                      | RTA 00 4 par boîte (prix et caractéristiques pour un siège uniquement) |  |                        |     |  |                       |      |  |  |  |  |  |
|  <p><b>Chaise</b><br/>TFC : s.o.<br/>Poids unitaire : 9 LB   4.1 KG<br/>Poids - boîte : 12.25 LB   5.56 KG<br/>Volume - boîte : 19.25 P<sup>3</sup>   0.54 M<sup>3</sup></p>                         | <p>Assise et dossier en polypropylène.<br/>Patins en forme d'ogive ou roulettes.<br/>On peut empiler jusqu'à 5 sièges au sol.<br/>On peut empiler jusqu'à 15 sièges sur le chariot.</p> | Prix courant         |  |  |                        |     |  |                       |      |  |  |  |  |  |
|   |   | <b>2075NPP</b>       | 373  |  |                        |     |  |                       |      |  |  |  |  |  |
|   |   | DIMENSIONS HORS TOUT |  |  | DIMENSIONS DE L'ASSISE |     |  | DIMENSIONS DU DOSSIER |      |  |  |  |  |  |
| L P H   |   |                      | L P H  |  |                        | L   |  |                       | H    |  |  |  |  |  |
| PO 20.5 25 33.25  |   |                      | 18 18 18   |  |                        | 16  |  |                       | 16.5 |  |  |  |  |  |
| MM 521 635 845  |   |                      | 457 457 457  |  |                        | 406 |  |                       | 419  |  |  |  |  |  |
|   |   |                      | RTA 00 4 par boîte (prix et caractéristiques pour un siège uniquement) |  |                        |     |  |                       |      |  |  |  |  |  |
|  <p><b>2075NPU</b></p>   |  <p><b>2075NUU</b></p>   | Prix courant         |  |  |                        |     |  |                       |      |  |  |  |  |  |
|   |   | <b>2075NPU</b>       | 554 578 598 622 660 695 730 761 799 835 884 953                        |  |                        |     |  |                       |      |  |  |  |  |  |
|   |   | DIMENSIONS HORS TOUT |  |  | DIMENSIONS DE L'ASSISE |     |  | DIMENSIONS DU DOSSIER |      |  |  |  |  |  |
| L P H   |   |                      | L P H  |  |                        | L   |  |                       | H    |  |  |  |  |  |
| PO 20.5 25 33.25  |   |                      | 18 18 17.5   |  |                        | 16  |  |                       | 16   |  |  |  |  |  |
| MM 521 635 845  |   |                      | 457 457 445  |  |                        | 406 |  |                       | 406  |  |  |  |  |  |
|   |   |                      | RTA 00 4 par boîte (prix et caractéristiques pour un siège uniquement) |  |                        |     |  |                       |      |  |  |  |  |  |
|  <p><b>Fauteuil avec tablette-écrivain</b><br/>TFC : s.o.<br/>Poids unitaire : 19 LB   8.6 KG<br/>Poids - boîte : 28 LB   12.7 KG<br/>Volume - boîte : 17.5 P<sup>3</sup>   0.49 M<sup>3</sup></p> | <p>Assise et dossier en polypropylène.<br/>Patins en forme d'ogive ou roulettes.<br/>Ne s'empile pas.</p>   | Prix courant         |  |  |                        |     |  |                       |      |  |  |  |  |  |
|   |   | <b>2075APPT</b>      | 711  |  |                        |     |  |                       |      |  |  |  |  |  |
|   |   | DIMENSIONS HORS TOUT |  |  | DIMENSIONS DE L'ASSISE |     |  | DIMENSIONS DU DOSSIER |      |  |  |  |  |  |
| L P H   |   |                      | L P H  |  |                        | L   |  |                       | H    |  |  |  |  |  |
| PO 26.5 27.25 33.25   |   |                      | 18 18 17   |  |                        | 16  |  |                       | 16.5 |  |  |  |  |  |
| MM 673 692 845  |   |                      | 457 457 432  |  |                        | 406 |  |                       | 419  |  |  |  |  |  |
|   |   |                      | RTA 00 1 par boîte   |  |                        |     |  |                       |      |  |  |  |  |  |

| DESCRIPTION  | CARACTÉRISTIQUES  | MODÈLE   | GRADES DE TEXTILE DE SÉRIE   |             |       |  |      |      |                                     |      |      |      |      |      |                  |     |     |      |      |      |      |      |      |      |      |      |      |                              |  |  |  |  |  |  |  |  |  |  |  |  |
|--|---|--|--|-------------|-------|--|------|------|-------------------------------------|------|------|------|------|------|------------------|-----|-----|------|------|------|------|------|------|------|------|------|------|------------------------------|--|--|--|--|--|--|--|--|--|--|--|--|
|  |   |  | 1  | 2           | 3     | 4                                      | 5    | 6    | 7                                   | 8    | 9    | 10   | 11   | 12   |                  |     |     |      |      |      |      |      |      |      |      |      |      |                              |  |  |  |  |  |  |  |  |  |  |  |  |
|  <b>2075APUT</b>    | <b>Fauteuil avec tablette-écritoire</b><br>TFC : 0.75 V   0.69 M<br>Poids unitaire : 24 LB   10.9 KG<br>Poids - boîte : 33 LB   14.97 KG<br>Volume - boîte : 17.5 P³   0.49 M³    | Patins en forme d'ogive ou roulettes.<br>Ne s'empile pas.  | <table border="1"> <tr> <td><b>2075APUT</b></td> <td>841</td><td>865</td><td>885</td><td>909</td><td>947</td><td>982</td><td>1017</td><td>1048</td><td>1086</td><td>1122</td><td>1171</td><td>1240</td> </tr> <tr> <td colspan="13">Assise rembourrée</td> </tr> </table>                |             |       |  |      |      |                                     |      |      |      |      |      | <b>2075APUT</b>  | 841 | 865 | 885  | 909  | 947  | 982  | 1017 | 1048 | 1086 | 1122 | 1171 | 1240 | Assise rembourrée            |  |  |  |  |  |  |  |  |  |  |  |  |
|  |   |  | <b>2075APUT</b>  | 841         | 865   | 885                                    | 909  | 947  | 982                                 | 1017 | 1048 | 1086 | 1122 | 1171 | 1240             |     |     |      |      |      |      |      |      |      |      |      |      |                              |  |  |  |  |  |  |  |  |  |  |  |  |
| Assise rembourrée  |   |  |  |             |       |  |      |      |                                     |      |      |      |      |      |                  |     |     |      |      |      |      |      |      |      |      |      |      |                              |  |  |  |  |  |  |  |  |  |  |  |  |
|  |   |  | <b>DIMENSIONS HORS TOUT</b><br>L P H   |             |       | <b>DIMENSIONS DE L'ASSISE</b><br>L P H |      |      | <b>DIMENSIONS DU DOSSIER</b><br>L H |      |      |      |      |      |                  |     |     |      |      |      |      |      |      |      |      |      |      |                              |  |  |  |  |  |  |  |  |  |  |  |  |
|  |   |  | PO   | 26.5        | 27.25 | 33.25                                  | 18   | 18   | 17.5                                | 16   | 16   |      |      |      |                  |     |     |      |      |      |      |      |      |      |      |      |      |                              |  |  |  |  |  |  |  |  |  |  |  |  |
|  |   |  | MM   | 673         | 692   | 845                                    | 457  | 457  | 445                                 | 406  | 406  |      |      |      |                  |     |     |      |      |      |      |      |      |      |      |      |      |                              |  |  |  |  |  |  |  |  |  |  |  |  |
|  |   |  | <b>RTA 00</b>  | 1 par boîte |       |  |      |      |                                     |      |      |      |      |      |                  |     |     |      |      |      |      |      |      |      |      |      |      |                              |  |  |  |  |  |  |  |  |  |  |  |  |
|  <b>2075AUUT</b>    | <b>Fauteuil avec tablette-écritoire</b><br>TFC : 0.75 V   0.69 M<br>Poids unitaire : 24 LB   10.9 KG<br>Poids - boîte : 33 LB   14.97 KG<br>Volume - boîte : 17.5 P³   0.49 M³    | Patins en forme d'ogive ou roulettes.<br>Ne s'empile pas.  | <table border="1"> <tr> <td><b>2075AUUT</b></td> <td>966</td><td>990</td><td>1011</td><td>1034</td><td>1071</td><td>1107</td><td>1143</td><td>1173</td><td>1211</td><td>1248</td><td>1296</td><td>1365</td> </tr> <tr> <td colspan="13">Assise et dossier rembourrés</td> </tr> </table> |             |       |  |      |      |                                     |      |      |      |      |      | <b>2075AUUT</b>  | 966 | 990 | 1011 | 1034 | 1071 | 1107 | 1143 | 1173 | 1211 | 1248 | 1296 | 1365 | Assise et dossier rembourrés |  |  |  |  |  |  |  |  |  |  |  |  |
|  |   |  | <b>2075AUUT</b>  | 966         | 990   | 1011                                   | 1034 | 1071 | 1107                                | 1143 | 1173 | 1211 | 1248 | 1296 | 1365             |     |     |      |      |      |      |      |      |      |      |      |      |                              |  |  |  |  |  |  |  |  |  |  |  |  |
| Assise et dossier rembourrés   |   |  |  |             |       |  |      |      |                                     |      |      |      |      |      |                  |     |     |      |      |      |      |      |      |      |      |      |      |                              |  |  |  |  |  |  |  |  |  |  |  |  |
|  |   |  | <b>DIMENSIONS HORS TOUT</b><br>L P H   |             |       | <b>DIMENSIONS DE L'ASSISE</b><br>L P H |      |      | <b>DIMENSIONS DU DOSSIER</b><br>L H |      |      |      |      |      |                  |     |     |      |      |      |      |      |      |      |      |      |      |                              |  |  |  |  |  |  |  |  |  |  |  |  |
|  |   |  | PO   | 26.5        | 27.25 | 33.25                                  | 18   | 18   | 17.5                                | 16   | 16   |      |      |      |                  |     |     |      |      |      |      |      |      |      |      |      |      |                              |  |  |  |  |  |  |  |  |  |  |  |  |
|  |   |  | MM   | 673         | 692   | 845                                    | 457  | 457  | 445                                 | 406  | 406  |      |      |      |                  |     |     |      |      |      |      |      |      |      |      |      |      |                              |  |  |  |  |  |  |  |  |  |  |  |  |
|  |   |  | <b>RTA 00</b>  | 1 par boîte |       |  |      |      |                                     |      |      |      |      |      |                  |     |     |      |      |      |      |      |      |      |      |      |      |                              |  |  |  |  |  |  |  |  |  |  |  |  |
|  <b>2075NPPT</b>    | <b>Chaise avec tablette-écritoire</b><br>TFC : s.o.<br>Poids unitaire : 19 LB   8.6 KG<br>Poids - boîte : 28 LB   12.7 KG<br>Volume - boîte : 17.5 P³   0.49 M³                   | Assise et dossier en polypropylène.<br>Patins en forme d'ogive ou roulettes.<br>Ne s'empile pas. | <table border="1"> <tr> <td><b>2075NPPT</b></td> <td>648</td><td colspan="11"></td> </tr> </table>   |             |       |  |      |      |                                     |      |      |      |      |      | <b>2075NPPT</b>  | 648 |     |      |      |      |      |      |      |      |      |      |      |                              |  |  |  |  |  |  |  |  |  |  |  |  |
|  |   |  | <b>2075NPPT</b>  | 648         |       |  |      |      |                                     |      |      |      |      |      |                  |     |     |      |      |      |      |      |      |      |      |      |      |                              |  |  |  |  |  |  |  |  |  |  |  |  |
|  |   |  | <b>DIMENSIONS HORS TOUT</b><br>L P H   |             |       | <b>DIMENSIONS DE L'ASSISE</b><br>L P H |      |      | <b>DIMENSIONS DU DOSSIER</b><br>L H |      |      |      |      |      |                  |     |     |      |      |      |      |      |      |      |      |      |      |                              |  |  |  |  |  |  |  |  |  |  |  |  |
|  |   |  | PO   | 25          | 27.25 | 33.25                                  | 18   | 18   | 17                                  | 16   | 16.5 |      |      |      |                  |     |     |      |      |      |      |      |      |      |      |      |      |                              |  |  |  |  |  |  |  |  |  |  |  |  |
|  |   |  | MM   | 635         | 692   | 845                                    | 457  | 457  | 432                                 | 406  | 419  |      |      |      |                  |     |     |      |      |      |      |      |      |      |      |      |      |                              |  |  |  |  |  |  |  |  |  |  |  |  |
|  |   |  | <b>RTA 00</b>  | 1 par boîte |       |  |      |      |                                     |      |      |      |      |      |                  |     |     |      |      |      |      |      |      |      |      |      |      |                              |  |  |  |  |  |  |  |  |  |  |  |  |
|  <b>2075NPUT</b>    | <b>Chaise avec tablette-écritoire</b><br>TFC : 0.75 V   0.69 M<br>Poids unitaire : 22 LB   10 KG<br>Poids - boîte : 29 LB   13.15 KG<br>Volume - boîte : 14.75 P³   0.41 M³       | Patins en forme d'ogive ou roulettes.<br>Ne s'empile pas.  | <table border="1"> <tr> <td><b>2075NPUT</b></td> <td>778</td><td>802</td><td>822</td><td>846</td><td>884</td><td>919</td><td>954</td><td>985</td><td>1023</td><td>1059</td><td>1108</td><td>1177</td> </tr> <tr> <td colspan="13">Assise rembourrée</td> </tr> </table>                  |             |       |  |      |      |                                     |      |      |      |      |      | <b>2075NPUT</b>  | 778 | 802 | 822  | 846  | 884  | 919  | 954  | 985  | 1023 | 1059 | 1108 | 1177 | Assise rembourrée            |  |  |  |  |  |  |  |  |  |  |  |  |
|  |   |  | <b>2075NPUT</b>  | 778         | 802   | 822                                    | 846  | 884  | 919                                 | 954  | 985  | 1023 | 1059 | 1108 | 1177             |     |     |      |      |      |      |      |      |      |      |      |      |                              |  |  |  |  |  |  |  |  |  |  |  |  |
| Assise rembourrée  |   |  |  |             |       |  |      |      |                                     |      |      |      |      |      |                  |     |     |      |      |      |      |      |      |      |      |      |      |                              |  |  |  |  |  |  |  |  |  |  |  |  |
|  |   |  | <b>DIMENSIONS HORS TOUT</b><br>L P H   |             |       | <b>DIMENSIONS DE L'ASSISE</b><br>L P H |      |      | <b>DIMENSIONS DU DOSSIER</b><br>L H |      |      |      |      |      |                  |     |     |      |      |      |      |      |      |      |      |      |      |                              |  |  |  |  |  |  |  |  |  |  |  |  |
|  |   |  | PO   | 25          | 27.25 | 33.25                                  | 18   | 18   | 17.5                                | 16   | 16   |      |      |      |                  |     |     |      |      |      |      |      |      |      |      |      |      |                              |  |  |  |  |  |  |  |  |  |  |  |  |
|  |   |  | MM   | 635         | 692   | 845                                    | 457  | 457  | 445                                 | 406  | 406  |      |      |      |                  |     |     |      |      |      |      |      |      |      |      |      |      |                              |  |  |  |  |  |  |  |  |  |  |  |  |
|  |   |  | <b>RTA 00</b>  | 1 par boîte |       |  |      |      |                                     |      |      |      |      |      |                  |     |     |      |      |      |      |      |      |      |      |      |      |                              |  |  |  |  |  |  |  |  |  |  |  |  |
|  <b>2075NUUT</b>    | <b>Chaise avec tablette-écritoire</b><br>TFC : 0.75 V   0.69 M<br>Poids unitaire : 22 LB   10 KG<br>Poids - boîte : 29 LB   13.15 KG<br>Volume - boîte : 14.75 P³   0.41 M³       | Patins en forme d'ogive ou roulettes.<br>Ne s'empile pas.  | <table border="1"> <tr> <td><b>2075NUUT</b></td> <td>903</td><td>927</td><td>948</td><td>971</td><td>1008</td><td>1044</td><td>1079</td><td>1110</td><td>1148</td><td>1184</td><td>1233</td><td>1302</td> </tr> <tr> <td colspan="13">Assise et dossier rembourrés</td> </tr> </table>   |             |       |  |      |      |                                     |      |      |      |      |      | <b>2075NUUT</b>  | 903 | 927 | 948  | 971  | 1008 | 1044 | 1079 | 1110 | 1148 | 1184 | 1233 | 1302 | Assise et dossier rembourrés |  |  |  |  |  |  |  |  |  |  |  |  |
|  |   |  | <b>2075NUUT</b>  | 903         | 927   | 948                                    | 971  | 1008 | 1044                                | 1079 | 1110 | 1148 | 1184 | 1233 | 1302             |     |     |      |      |      |      |      |      |      |      |      |      |                              |  |  |  |  |  |  |  |  |  |  |  |  |
| Assise et dossier rembourrés   |   |  |  |             |       |  |      |      |                                     |      |      |      |      |      |                  |     |     |      |      |      |      |      |      |      |      |      |      |                              |  |  |  |  |  |  |  |  |  |  |  |  |
|  |   |  | <b>DIMENSIONS HORS TOUT</b><br>L P H   |             |       | <b>DIMENSIONS DE L'ASSISE</b><br>L P H |      |      | <b>DIMENSIONS DU DOSSIER</b><br>L H |      |      |      |      |      |                  |     |     |      |      |      |      |      |      |      |      |      |      |                              |  |  |  |  |  |  |  |  |  |  |  |  |
|  |   |  | PO   | 25          | 27.25 | 33.25                                  | 18   | 18   | 17.5                                | 16   | 16   |      |      |      |                  |     |     |      |      |      |      |      |      |      |      |      |      |                              |  |  |  |  |  |  |  |  |  |  |  |  |
|  |   |  | MM   | 635         | 692   | 845                                    | 457  | 457  | 445                                 | 406  | 406  |      |      |      |                  |     |     |      |      |      |      |      |      |      |      |      |      |                              |  |  |  |  |  |  |  |  |  |  |  |  |
|  |   |  | <b>RTA 00</b>  | 1 par boîte |       |  |      |      |                                     |      |      |      |      |      |                  |     |     |      |      |      |      |      |      |      |      |      |      |                              |  |  |  |  |  |  |  |  |  |  |  |  |
|  <b>2075BRAPP</b> | <b>Fauteuil avec rangement pour sac à dos</b><br>TFC : s.o.<br>Poids unitaire : 17 LB   7.7 KG<br>Poids - boîte : 25.5 LB   11.57 KG<br>Volume - boîte : 15.5 P³   0.43 M³        | Assise et dossier en polypropylène.<br>Patins en forme d'ogive ou roulettes.<br>Ne s'empile pas. | <table border="1"> <tr> <td><b>2075BRAPP</b></td> <td>579</td><td colspan="11"></td> </tr> </table>  |             |       |  |      |      |                                     |      |      |      |      |      | <b>2075BRAPP</b> | 579 |     |      |      |      |      |      |      |      |      |      |      |                              |  |  |  |  |  |  |  |  |  |  |  |  |
|  |   |  | <b>2075BRAPP</b>   | 579         |       |  |      |      |                                     |      |      |      |      |      |                  |     |     |      |      |      |      |      |      |      |      |      |      |                              |  |  |  |  |  |  |  |  |  |  |  |  |
|  |   |  | <b>DIMENSIONS HORS TOUT</b><br>L P H   |             |       | <b>DIMENSIONS DE L'ASSISE</b><br>L P H |      |      | <b>DIMENSIONS DU DOSSIER</b><br>L H |      |      |      |      |      |                  |     |     |      |      |      |      |      |      |      |      |      |      |                              |  |  |  |  |  |  |  |  |  |  |  |  |
|  |   |  | PO   | 24          | 25    | 33.25                                  | 18   | 18   | 17                                  | 16   | 16.5 |      |      |      |                  |     |     |      |      |      |      |      |      |      |      |      |      |                              |  |  |  |  |  |  |  |  |  |  |  |  |
|  |   |  | MM   | 610         | 635   | 845                                    | 457  | 457  | 432                                 | 406  | 419  |      |      |      |                  |     |     |      |      |      |      |      |      |      |      |      |      |                              |  |  |  |  |  |  |  |  |  |  |  |  |
|  |   |  | <b>RTA 00</b>  | 1 par boîte |       |  |      |      |                                     |      |      |      |      |      |                  |     |     |      |      |      |      |      |      |      |      |      |      |                              |  |  |  |  |  |  |  |  |  |  |  |  |
|  <b>2075BRAPU</b> | <b>Fauteuil avec rangement pour sac à dos</b><br>TFC : 0.75 V   0.69 M<br>Poids unitaire : 20 LB   9.1 KG<br>Poids - boîte : 27 LB   12.25 KG<br>Volume - boîte : 14 P³   0.39 M³ | Patins en forme d'ogive ou roulettes.<br>Ne s'empile pas.  | <table border="1"> <tr> <td><b>2075BRAPU</b></td> <td>711</td><td>735</td><td>755</td><td>779</td><td>817</td><td>852</td><td>887</td><td>918</td><td>956</td><td>992</td><td>1041</td><td>1110</td> </tr> <tr> <td colspan="13">Assise rembourrée</td> </tr> </table>                   |             |       |  |      |      |                                     |      |      |      |      |      | <b>2075BRAPU</b> | 711 | 735 | 755  | 779  | 817  | 852  | 887  | 918  | 956  | 992  | 1041 | 1110 | Assise rembourrée            |  |  |  |  |  |  |  |  |  |  |  |  |
|  |   |  | <b>2075BRAPU</b>   | 711         | 735   | 755                                    | 779  | 817  | 852                                 | 887  | 918  | 956  | 992  | 1041 | 1110             |     |     |      |      |      |      |      |      |      |      |      |      |                              |  |  |  |  |  |  |  |  |  |  |  |  |
| Assise rembourrée  |   |  |  |             |       |  |      |      |                                     |      |      |      |      |      |                  |     |     |      |      |      |      |      |      |      |      |      |      |                              |  |  |  |  |  |  |  |  |  |  |  |  |
|  |   |  | <b>DIMENSIONS HORS TOUT</b><br>L P H   |             |       | <b>DIMENSIONS DE L'ASSISE</b><br>L P H |      |      | <b>DIMENSIONS DU DOSSIER</b><br>L H |      |      |      |      |      |                  |     |     |      |      |      |      |      |      |      |      |      |      |                              |  |  |  |  |  |  |  |  |  |  |  |  |
|  |   |  | PO   | 24          | 25    | 33.25                                  | 18   | 18   | 17.5                                | 16   | 16   |      |      |      |                  |     |     |      |      |      |      |      |      |      |      |      |      |                              |  |  |  |  |  |  |  |  |  |  |  |  |
|  |   |  | MM   | 610         | 635   | 845                                    | 457  | 457  | 445                                 | 406  | 406  |      |      |      |                  |     |     |      |      |      |      |      |      |      |      |      |      |                              |  |  |  |  |  |  |  |  |  |  |  |  |
|  |   |  | <b>RTA 00</b>  | 1 par boîte |       |  |      |      |                                     |      |      |      |      |      |                  |     |     |      |      |      |      |      |      |      |      |      |      |                              |  |  |  |  |  |  |  |  |  |  |  |  |
|  <b>2075BRAUU</b> | <b>Fauteuil avec rangement pour sac à dos</b><br>TFC : 0.75 V   0.69 M<br>Poids unitaire : 20 LB   9.1 KG<br>Poids - boîte : 27 LB   12.25 KG<br>Volume - boîte : 14 P³   0.39 M³ | Patins en forme d'ogive ou roulettes.<br>Ne s'empile pas.  | <table border="1"> <tr> <td><b>2075BRAUU</b></td> <td>835</td><td>859</td><td>880</td><td>903</td><td>940</td><td>976</td><td>1011</td><td>1042</td><td>1080</td><td>1116</td><td>1165</td><td>1234</td> </tr> <tr> <td colspan="13">Assise et dossier rembourrés</td> </tr> </table>    |             |       |  |      |      |                                     |      |      |      |      |      | <b>2075BRAUU</b> | 835 | 859 | 880  | 903  | 940  | 976  | 1011 | 1042 | 1080 | 1116 | 1165 | 1234 | Assise et dossier rembourrés |  |  |  |  |  |  |  |  |  |  |  |  |
|  |   |  | <b>2075BRAUU</b>   | 835         | 859   | 880                                    | 903  | 940  | 976                                 | 1011 | 1042 | 1080 | 1116 | 1165 | 1234             |     |     |      |      |      |      |      |      |      |      |      |      |                              |  |  |  |  |  |  |  |  |  |  |  |  |
| Assise et dossier rembourrés   |   |  |  |             |       |  |      |      |                                     |      |      |      |      |      |                  |     |     |      |      |      |      |      |      |      |      |      |      |                              |  |  |  |  |  |  |  |  |  |  |  |  |
|  |   |  | <b>DIMENSIONS HORS TOUT</b><br>L P H   |             |       | <b>DIMENSIONS DE L'ASSISE</b><br>L P H |      |      | <b>DIMENSIONS DU DOSSIER</b><br>L H |      |      |      |      |      |                  |     |     |      |      |      |      |      |      |      |      |      |      |                              |  |  |  |  |  |  |  |  |  |  |  |  |
|  |   |  | PO   | 24          | 25    | 33.25                                  | 18   | 18   | 17.5                                | 16   | 16   |      |      |      |                  |     |     |      |      |      |      |      |      |      |      |      |      |                              |  |  |  |  |  |  |  |  |  |  |  |  |
|  |   |  | MM   | 610         | 635   | 845                                    | 457  | 457  | 445                                 | 406  | 406  |      |      |      |                  |     |     |      |      |      |      |      |      |      |      |      |      |                              |  |  |  |  |  |  |  |  |  |  |  |  |
|  |   |  | <b>RTA 00</b>  | 1 par boîte |       |  |      |      |                                     |      |      |      |      |      |                  |     |     |      |      |      |      |      |      |      |      |      |      |                              |  |  |  |  |  |  |  |  |  |  |  |  |

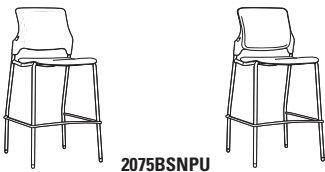

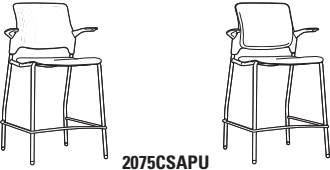
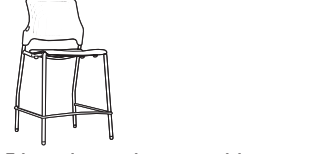



| DESCRIPTION   | CARACTÉRISTIQUES   | MODÈLE                               | GRADES DE TEXTILE DE SÉRIE |  |  |                    |  |                                     |      |  |  |      |  |  |      |  |  |      |  |  |      |  |  |      |  |  |      |  |  |      |  |  |      |  |  |      |  |  |
|---|--|--------------------------------------|----------------------------|--|--|--------------------|--|-------------------------------------|------|--|--|------|--|--|------|--|--|------|--|--|------|--|--|------|--|--|------|--|--|------|--|--|------|--|--|------|--|--|
|  <p><b>Chaise avec rangement pour sac à dos</b><br/>TFC : s.o.<br/>Poids unitaire : 13 LB   5.9 KG<br/>Poids - boîte : 21 LB   9.53 KG<br/>Volume - boîte : 14.25 P<sup>3</sup>   0.4 M<sup>3</sup></p>                          | <p>Assise et dossier en polypropylène.<br/>Patins en forme d'ogive ou roulettes.<br/>Ne s'empile pas.</p>    | Prix courant                         |                            |  |  |                    |  |                                     |      |  |  |      |  |  |      |  |  |      |  |  |      |  |  |      |  |  |      |  |  |      |  |  |      |  |  |      |  |  |
|   |  | <b>2075BRNPP</b>                     | 517                        |  |  |                    |  |                                     |      |  |  |      |  |  |      |  |  |      |  |  |      |  |  |      |  |  |      |  |  |      |  |  |      |  |  |      |  |  |
|   |  | <b>DIMENSIONS HORS TOUT</b><br>L P H |                            |  | <b>DIMENSIONS DE L'ASSISE</b><br>L P H |                    |  | <b>DIMENSIONS DU DOSSIER</b><br>L H |      |  |  |      |  |  |      |  |  |      |  |  |      |  |  |      |  |  |      |  |  |      |  |  |      |  |  |      |  |  |
| PO 20.5 25 33.25<br>MM 521 635 845  |  |                                      | 18 18 18<br>457 457 457    |  |  | 16 16.5<br>406 419 |  |                                     |      |  |  |      |  |  |      |  |  |      |  |  |      |  |  |      |  |  |      |  |  |      |  |  |      |  |  |      |  |  |
|   |  |                                      | <b>RTA 00</b>              |  |  | 1 par boîte        |  |                                     |      |  |  |      |  |  |      |  |  |      |  |  |      |  |  |      |  |  |      |  |  |      |  |  |      |  |  |      |  |  |
|   |  |                                      | 1                          |  |  | 2                  |  |                                     | 3    |  |  | 4    |  |  |      |  |  |      |  |  |      |  |  |      |  |  |      |  |  |      |  |  |      |  |  |      |  |  |
|  <p><b>2075BRNPU</b></p>   |  <p><b>2075BRNUU</b></p>    | Prix courant                         |                            |  |  |                    |  |                                     |      |  |  |      |  |  |      |  |  |      |  |  |      |  |  |      |  |  |      |  |  |      |  |  |      |  |  |      |  |  |
|   |  | <b>2075BRNPU</b>                     | 648                        |  |  | 672                |  |                                     | 692  |  |  | 716  |  |  | 754  |  |  | 789  |  |  | 824  |  |  | 855  |  |  | 893  |  |  | 929  |  |  | 978  |  |  | 1047 |  |  |
|   |  | Assise rembourrée                    |                            |  |  |                    |  |                                     |      |  |  |      |  |  |      |  |  |      |  |  |      |  |  |      |  |  |      |  |  |      |  |  |      |  |  |      |  |  |
|   |  |                                      | <b>RTA 00</b>              |  |  | 1 par boîte        |  |                                     |      |  |  |      |  |  |      |  |  |      |  |  |      |  |  |      |  |  |      |  |  |      |  |  |      |  |  |      |  |  |
|  <p><b>Fauteuil avec rangement pour sac à dos et tablette-écrivain</b><br/>TFC : s.o.<br/>Poids unitaire : 23 LB   10.5 KG<br/>Poids - boîte : 32 LB   14.51 KG<br/>Volume - boîte : 17.5 P<sup>3</sup>   0.49 M<sup>3</sup></p> | <p>Assise et dossier en polypropylène.<br/>Patins en forme d'ogive ou roulettes.<br/>Ne s'empile pas.</p>    | Prix courant                         |                            |  |  |                    |  |                                     |      |  |  |      |  |  |      |  |  |      |  |  |      |  |  |      |  |  |      |  |  |      |  |  |      |  |  |      |  |  |
|   |  | <b>2075BRAPPT</b>                    | 854                        |  |  |                    |  |                                     |      |  |  |      |  |  |      |  |  |      |  |  |      |  |  |      |  |  |      |  |  |      |  |  |      |  |  |      |  |  |
|   |  | <b>DIMENSIONS HORS TOUT</b><br>L P H |                            |  | <b>DIMENSIONS DE L'ASSISE</b><br>L P H |                    |  | <b>DIMENSIONS DU DOSSIER</b><br>L H |      |  |  |      |  |  |      |  |  |      |  |  |      |  |  |      |  |  |      |  |  |      |  |  |      |  |  |      |  |  |
| PO 26.5 27.25 33.25<br>MM 673 692 845   |  |                                      | 18 18 17<br>457 457 432    |  |  | 16 16.5<br>406 419 |  |                                     |      |  |  |      |  |  |      |  |  |      |  |  |      |  |  |      |  |  |      |  |  |      |  |  |      |  |  |      |  |  |
|   |  |                                      | <b>RTA 00</b>              |  |  | 1 par boîte        |  |                                     |      |  |  |      |  |  |      |  |  |      |  |  |      |  |  |      |  |  |      |  |  |      |  |  |      |  |  |      |  |  |
|   |  |                                      | 1                          |  |  | 2                  |  |                                     | 3    |  |  | 4    |  |  | 5    |  |  | 6    |  |  | 7    |  |  | 8    |  |  | 9    |  |  | 10   |  |  | 11   |  |  | 12   |  |  |
|  <p><b>2075BRAPUT</b></p>  |  <p><b>2075BRAUUT</b></p> | Prix courant                         |                            |  |  |                    |  |                                     |      |  |  |      |  |  |      |  |  |      |  |  |      |  |  |      |  |  |      |  |  |      |  |  |      |  |  |      |  |  |
|   |  | <b>2075BRAPUT</b>                    | 984                        |  |  | 1008               |  |                                     | 1028 |  |  | 1052 |  |  | 1090 |  |  | 1125 |  |  | 1160 |  |  | 1191 |  |  | 1229 |  |  | 1265 |  |  | 1314 |  |  | 1383 |  |  |
|   |  | Assise rembourrée                    |                            |  |  |                    |  |                                     |      |  |  |      |  |  |      |  |  |      |  |  |      |  |  |      |  |  |      |  |  |      |  |  |      |  |  |      |  |  |
|   |  |                                      | <b>RTA 00</b>              |  |  | 1 par boîte        |  |                                     |      |  |  |      |  |  |      |  |  |      |  |  |      |  |  |      |  |  |      |  |  |      |  |  |      |  |  |      |  |  |
|  <p><b>Chaise avec rangement pour sac à dos et tablette-écrivain</b><br/>TFC : s.o.<br/>Poids unitaire : 23 LB   10.5 KG<br/>Poids - boîte : 32 LB   14.51 KG<br/>Volume - boîte : 17.5 P<sup>3</sup>   0.49 M<sup>3</sup></p> | <p>Assise et dossier en polypropylène.<br/>Patins en forme d'ogive ou roulettes.<br/>Ne s'empile pas.</p>    | Prix courant                         |                            |  |  |                    |  |                                     |      |  |  |      |  |  |      |  |  |      |  |  |      |  |  |      |  |  |      |  |  |      |  |  |      |  |  |      |  |  |
|   |  | <b>2075BRNPPT</b>                    | 792                        |  |  |                    |  |                                     |      |  |  |      |  |  |      |  |  |      |  |  |      |  |  |      |  |  |      |  |  |      |  |  |      |  |  |      |  |  |
|   |  | <b>DIMENSIONS HORS TOUT</b><br>L P H |                            |  | <b>DIMENSIONS DE L'ASSISE</b><br>L P H |                    |  | <b>DIMENSIONS DU DOSSIER</b><br>L H |      |  |  |      |  |  |      |  |  |      |  |  |      |  |  |      |  |  |      |  |  |      |  |  |      |  |  |      |  |  |
| PO 25 27.25 33.25<br>MM 635 692 845   |  |                                      | 18 18 17<br>457 457 432    |  |  | 16 16.5<br>406 419 |  |                                     |      |  |  |      |  |  |      |  |  |      |  |  |      |  |  |      |  |  |      |  |  |      |  |  |      |  |  |      |  |  |
|   |  |                                      | <b>RTA 00</b>              |  |  | 1 par boîte        |  |                                     |      |  |  |      |  |  |      |  |  |      |  |  |      |  |  |      |  |  |      |  |  |      |  |  |      |  |  |      |  |  |

| DESCRIPTION  | CARACTÉRISTIQUES | MODÈLE            | GRADES DE TEXTILE DE SÉRIE  |   |       |                               |      |      |                              |      |      |      |      |      |
|--|------------------|-------------------|-----------------------------|---|-------|-------------------------------|------|------|------------------------------|------|------|------|------|------|
|  |                  |                   | 1                           | 2   | 3     | 4                             | 5    | 6    | 7                            | 8    | 9    | 10   | 11   | 12   |
|  <p><b>2075BRNPUT</b>      <b>2075BRNUUT</b></p> <p><b>Chaise avec rangement pour sac à dos et tablette-écrivain</b><br/>                     TFC : 0.75 V   0.69 M<br/>                     Poids unitaire : 26 LB   11.8 KG<br/>                     Poids - boîte : 35 LB   15.88 KG<br/>                     Volume - boîte : 17.5 P<sup>3</sup>   0.49 M<sup>3</sup></p> <p>Patins en forme d'ogive ou roulettes.<br/>Ne s'empile pas.</p> |                  | <b>2075BRNPUT</b> | 922                         | 946   | 966   | 990                           | 1028 | 1063 | 1098                         | 1129 | 1167 | 1203 | 1252 | 1321 |
|  |                  |                   | <b>2075BRNUUT</b>           | 1047  | 1071  | 1092                          | 1115 | 1152 | 1188                         | 1224 | 1254 | 1292 | 1329 | 1377 |
|  |                  |                   | <b>DIMENSIONS HORS TOUT</b> |   |       | <b>DIMENSIONS DE L'ASSISE</b> |      |      | <b>DIMENSIONS DU DOSSIER</b> |      |      |      |      |      |
|  |                  |                   | L                           | P   | H     | L                             | P    | H    | L                            | H    |      |      |      |      |
|  |                  |                   | PO 25                       | 27.25   | 33.25 | 18                            | 18   | 17.5 | 16                           | 16   |      |      |      |      |
|  |                  |                   | MM 635                      | 692   | 845   | 457                           | 457  | 445  | 406                          | 406  |      |      |      |      |
|  |                  |                   | <b>RTA 00</b>               | 1 par boîte   |       |                               |      |      |                              |      |      |      |      |      |
|  <p><b>2075BSAPP</b></p> <p><b>Tabouret de bar avec accoudoirs</b><br/>                     TFC : s.o.<br/>                     Poids unitaire : 21 LB   9.5 KG<br/>                     Poids - boîte : 25 LB   11.34 KG<br/>                     Volume - boîte : 21.5 P<sup>3</sup>   0.6 M<sup>3</sup></p> <p>Assise et dossier en polypropylène.<br/>On peut empiler jusqu'à 5 sièges au sol.</p>  |                  |                   | <b>Prix courant</b>         |   |       |                               |      |      |                              |      |      |      |      |      |
|  |                  |                   | <b>2075BSAPP</b>            | 635   |       |                               |      |      |                              |      |      |      |      |      |
|  |                  |                   | <b>DIMENSIONS HORS TOUT</b> |   |       | <b>DIMENSIONS DE L'ASSISE</b> |      |      | <b>DIMENSIONS DU DOSSIER</b> |      |      |      |      |      |
|  |                  |                   | L                           | P   | H     | L                             | P    | H    | L                            | H    |      |      |      |      |
|  |                  |                   | PO 24                       | 24.75   | 45    | 18                            | 18   | 29   | 16                           | 16.5 |      |      |      |      |
|  |                  |                   | MM 610                      | 629   | 1143  | 457                           | 457  | 737  | 406                          | 419  |      |      |      |      |
|  |                  |                   | <b>RTA 00</b>               | 2 par boîte (prix et caractéristiques pour un siège uniquement) |       |                               |      |      |                              |      |      |      |      |      |
|  <p><b>2075BSAPU</b>      <b>2075BSAUU</b></p> <p><b>Tabouret de bar avec accoudoirs</b><br/>                     TFC : s.o.<br/>                     Poids unitaire : 24 LB   10.9 KG<br/>                     Poids - boîte : 28 LB   12.7 KG<br/>                     Volume - boîte : 21.5 P<sup>3</sup>   0.6 M<sup>3</sup></p> <p>On peut empiler jusqu'à 5 sièges au sol.</p>  |                  | <b>2075BSAPU</b>  | 816                         | 840   | 860   | 884                           | 922  | 957  | 992                          | 1023 | 1061 | 1097 | 1146 | 1215 |
|  |                  |                   | <b>2075BSAUU</b>            | 940   | 964   | 985                           | 1008 | 1045 | 1081                         | 1117 | 1147 | 1185 | 1222 | 1270 |
|  |                  |                   | <b>DIMENSIONS HORS TOUT</b> |   |       | <b>DIMENSIONS DE L'ASSISE</b> |      |      | <b>DIMENSIONS DU DOSSIER</b> |      |      |      |      |      |
|  |                  |                   | L                           | P   | H     | L                             | P    | H    | L                            | H    |      |      |      |      |
|  |                  |                   | PO 24                       | 24.75   | 45    | 18                            | 18   | 29.5 | 16                           | 16   |      |      |      |      |
|  |                  |                   | MM 610                      | 629   | 1143  | 457                           | 457  | 749  | 406                          | 406  |      |      |      |      |
|  |                  |                   | <b>RTA 00</b>               | 2 par boîte (prix et caractéristiques pour un siège uniquement) |       |                               |      |      |                              |      |      |      |      |      |
|  <p><b>2075BSNPP</b></p> <p><b>Tabouret de bar sans accoudoirs</b><br/>                     TFC : s.o.<br/>                     Poids unitaire : 17 LB   7.7 KG<br/>                     Poids - boîte : 21 LB   9.53 KG<br/>                     Volume - boîte : 17.75 P<sup>3</sup>   0.5 M<sup>3</sup></p> <p>Assise et dossier en polypropylène.<br/>On peut empiler jusqu'à 5 sièges au sol.</p>  |                  |                   | <b>Prix courant</b>         |   |       |                               |      |      |                              |      |      |      |      |      |
|  |                  |                   | <b>2075BSNPP</b>            | 573   |       |                               |      |      |                              |      |      |      |      |      |
|  |                  |                   | <b>DIMENSIONS HORS TOUT</b> |   |       | <b>DIMENSIONS DE L'ASSISE</b> |      |      | <b>DIMENSIONS DU DOSSIER</b> |      |      |      |      |      |
|  |                  |                   | L                           | P   | H     | L                             | P    | H    | L                            | H    |      |      |      |      |
|  |                  |                   | PO 22                       | 24.75   | 45    | 18                            | 18   | 29   | 16                           | 16.5 |      |      |      |      |
|  |                  |                   | MM 559                      | 629   | 1143  | 457                           | 457  | 737  | 406                          | 419  |      |      |      |      |
|  |                  |                   | <b>RTA 00</b>               | 2 par boîte (prix et caractéristiques pour un siège uniquement) |       |                               |      |      |                              |      |      |      |      |      |
|  <p><b>2075BSNPU</b>      <b>2075BSNUU</b></p> <p><b>Tabouret de bar sans accoudoirs</b><br/>                     TFC : 0.75 V   0.69 M<br/>                     Poids unitaire : 20 LB   9.1 KG<br/>                     Poids - boîte : 24 LB   10.89 KG<br/>                     Volume - boîte : 17.75 P<sup>3</sup>   0.5 M<sup>3</sup></p> <p>On peut empiler jusqu'à 5 sièges au sol.</p>  |                  | <b>2075BSNPU</b>  | 753                         | 777   | 797   | 821                           | 859  | 894  | 929                          | 960  | 998  | 1034 | 1083 | 1152 |
|  |                  |                   | <b>2075BSNUU</b>            | 878   | 902   | 923                           | 946  | 983  | 1019                         | 1055 | 1085 | 1123 | 1160 | 1208 |
|  |                  |                   | <b>DIMENSIONS HORS TOUT</b> |   |       | <b>DIMENSIONS DE L'ASSISE</b> |      |      | <b>DIMENSIONS DU DOSSIER</b> |      |      |      |      |      |
|  |                  |                   | L                           | P   | H     | L                             | P    | H    | L                            | H    |      |      |      |      |
|  |                  |                   | PO 22                       | 24.75   | 45    | 18                            | 18   | 29.5 | 16                           | 16   |      |      |      |      |
|  |                  |                   | MM 559                      | 629   | 1143  | 457                           | 457  | 749  | 406                          | 406  |      |      |      |      |
|  |                  |                   | <b>RTA 00</b>               | 2 par boîte (prix et caractéristiques pour un siège uniquement) |       |                               |      |      |                              |      |      |      |      |      |

| DESCRIPTION  | CARACTÉRISTIQUES  | MODÈLE               | GRADES DE TEXTILE DE SÉRIE |     |                        |      |      |                       |      |      |      |      |   |   |   |   |   |   |   |   |   |    |    |    |                  |     |     |     |     |     |     |     |     |     |      |      |      |                   |  |  |  |  |  |  |  |  |  |  |  |  |                  |     |     |     |     |     |      |      |      |      |      |      |      |                              |  |  |  |  |  |  |  |  |  |  |  |  |
|--|---|----------------------|----------------------------|-----|------------------------|------|------|-----------------------|------|------|------|------|---|---|---|---|---|---|---|---|---|----|----|----|------------------|-----|-----|-----|-----|-----|-----|-----|-----|-----|------|------|------|-------------------|--|--|--|--|--|--|--|--|--|--|--|--|------------------|-----|-----|-----|-----|-----|------|------|------|------|------|------|------|------------------------------|--|--|--|--|--|--|--|--|--|--|--|--|
|  <p><b>Tabouret de comptoir avec accoudoirs</b><br/>TFC : s.o.<br/>Poids unitaire : 20 LB   9.1 KG<br/>Poids - boîte : 24 LB   10.89 KG<br/>Volume - boîte : 21.5 P<sup>3</sup>   0.6 M<sup>3</sup></p>   | <p>Assise et dossier en polypropylène.<br/>On peut empiler jusqu'à 5 sièges au sol.</p>   | Prix courant         |                            |     |                        |      |      |                       |      |      |      |      |   |   |   |   |   |   |   |   |   |    |    |    |                  |     |     |     |     |     |     |     |     |     |      |      |      |                   |  |  |  |  |  |  |  |  |  |  |  |  |                  |     |     |     |     |     |      |      |      |      |      |      |      |                              |  |  |  |  |  |  |  |  |  |  |  |  |
|  |   | <b>2075CSAPP</b> 573 |                            |     |                        |      |      |                       |      |      |      |      |   |   |   |   |   |   |   |   |   |    |    |    |                  |     |     |     |     |     |     |     |     |     |      |      |      |                   |  |  |  |  |  |  |  |  |  |  |  |  |                  |     |     |     |     |     |      |      |      |      |      |      |      |                              |  |  |  |  |  |  |  |  |  |  |  |  |
|  |   | DIMENSIONS HORS TOUT |                            |     | DIMENSIONS DE L'ASSISE |      |      | DIMENSIONS DU DOSSIER |      |      |      |      |   |   |   |   |   |   |   |   |   |    |    |    |                  |     |     |     |     |     |     |     |     |     |      |      |      |                   |  |  |  |  |  |  |  |  |  |  |  |  |                  |     |     |     |     |     |      |      |      |      |      |      |      |                              |  |  |  |  |  |  |  |  |  |  |  |  |
|  |   | L                    | P                          | H   | L                      | P    | H    | L                     | H    |      |      |      |   |   |   |   |   |   |   |   |   |    |    |    |                  |     |     |     |     |     |     |     |     |     |      |      |      |                   |  |  |  |  |  |  |  |  |  |  |  |  |                  |     |     |     |     |     |      |      |      |      |      |      |      |                              |  |  |  |  |  |  |  |  |  |  |  |  |
| PO 24  | 24.75   | 40                   | 18                         | 18  | 24                     | 16   | 16.5 |                       |      |      |      |      |   |   |   |   |   |   |   |   |   |    |    |    |                  |     |     |     |     |     |     |     |     |     |      |      |      |                   |  |  |  |  |  |  |  |  |  |  |  |  |                  |     |     |     |     |     |      |      |      |      |      |      |      |                              |  |  |  |  |  |  |  |  |  |  |  |  |
| MM 610   | 629   | 1016                 | 457                        | 457 | 610                    | 406  | 419  |                       |      |      |      |      |   |   |   |   |   |   |   |   |   |    |    |    |                  |     |     |     |     |     |     |     |     |     |      |      |      |                   |  |  |  |  |  |  |  |  |  |  |  |  |                  |     |     |     |     |     |      |      |      |      |      |      |      |                              |  |  |  |  |  |  |  |  |  |  |  |  |
| <p><b>RTA 00</b> 2 par boîte (prix et caractéristiques pour un siège uniquement)</p>   |   |                      |                            |     |                        |      |      |                       |      |      |      |      |   |   |   |   |   |   |   |   |   |    |    |    |                  |     |     |     |     |     |     |     |     |     |      |      |      |                   |  |  |  |  |  |  |  |  |  |  |  |  |                  |     |     |     |     |     |      |      |      |      |      |      |      |                              |  |  |  |  |  |  |  |  |  |  |  |  |
| <table border="1"> <thead> <tr> <th></th> <th>1</th> <th>2</th> <th>3</th> <th>4</th> <th>5</th> <th>6</th> <th>7</th> <th>8</th> <th>9</th> <th>10</th> <th>11</th> <th>12</th> </tr> </thead> <tbody> <tr> <td><b>2075CSAPU</b></td> <td>753</td> <td>777</td> <td>797</td> <td>821</td> <td>859</td> <td>894</td> <td>929</td> <td>960</td> <td>998</td> <td>1034</td> <td>1083</td> <td>1152</td> </tr> <tr> <td colspan="13">Assise rembourrée</td> </tr> <tr> <td><b>2075CSAAU</b></td> <td>878</td> <td>902</td> <td>923</td> <td>946</td> <td>983</td> <td>1019</td> <td>1055</td> <td>1085</td> <td>1123</td> <td>1160</td> <td>1208</td> <td>1277</td> </tr> <tr> <td colspan="13">Assise et dossier rembourrés</td> </tr> </tbody> </table> |   |                      |                            |     |                        |      |      |                       |      |      |      |      | 1 | 2 | 3 | 4 | 5 | 6 | 7 | 8 | 9 | 10 | 11 | 12 | <b>2075CSAPU</b> | 753 | 777 | 797 | 821 | 859 | 894 | 929 | 960 | 998 | 1034 | 1083 | 1152 | Assise rembourrée |  |  |  |  |  |  |  |  |  |  |  |  | <b>2075CSAAU</b> | 878 | 902 | 923 | 946 | 983 | 1019 | 1055 | 1085 | 1123 | 1160 | 1208 | 1277 | Assise et dossier rembourrés |  |  |  |  |  |  |  |  |  |  |  |  |
|  | 1   | 2                    | 3                          | 4   | 5                      | 6    | 7    | 8                     | 9    | 10   | 11   | 12   |   |   |   |   |   |   |   |   |   |    |    |    |                  |     |     |     |     |     |     |     |     |     |      |      |      |                   |  |  |  |  |  |  |  |  |  |  |  |  |                  |     |     |     |     |     |      |      |      |      |      |      |      |                              |  |  |  |  |  |  |  |  |  |  |  |  |
| <b>2075CSAPU</b>   | 753   | 777                  | 797                        | 821 | 859                    | 894  | 929  | 960                   | 998  | 1034 | 1083 | 1152 |   |   |   |   |   |   |   |   |   |    |    |    |                  |     |     |     |     |     |     |     |     |     |      |      |      |                   |  |  |  |  |  |  |  |  |  |  |  |  |                  |     |     |     |     |     |      |      |      |      |      |      |      |                              |  |  |  |  |  |  |  |  |  |  |  |  |
| Assise rembourrée  |   |                      |                            |     |                        |      |      |                       |      |      |      |      |   |   |   |   |   |   |   |   |   |    |    |    |                  |     |     |     |     |     |     |     |     |     |      |      |      |                   |  |  |  |  |  |  |  |  |  |  |  |  |                  |     |     |     |     |     |      |      |      |      |      |      |      |                              |  |  |  |  |  |  |  |  |  |  |  |  |
| <b>2075CSAAU</b>   | 878   | 902                  | 923                        | 946 | 983                    | 1019 | 1055 | 1085                  | 1123 | 1160 | 1208 | 1277 |   |   |   |   |   |   |   |   |   |    |    |    |                  |     |     |     |     |     |     |     |     |     |      |      |      |                   |  |  |  |  |  |  |  |  |  |  |  |  |                  |     |     |     |     |     |      |      |      |      |      |      |      |                              |  |  |  |  |  |  |  |  |  |  |  |  |
| Assise et dossier rembourrés   |   |                      |                            |     |                        |      |      |                       |      |      |      |      |   |   |   |   |   |   |   |   |   |    |    |    |                  |     |     |     |     |     |     |     |     |     |      |      |      |                   |  |  |  |  |  |  |  |  |  |  |  |  |                  |     |     |     |     |     |      |      |      |      |      |      |      |                              |  |  |  |  |  |  |  |  |  |  |  |  |
|  <p><b>2075CSAPU</b>      <b>2075CSAAU</b></p> <p><b>Tabouret de comptoir avec accoudoirs</b><br/>TFC : 0.75 V   0.69 M<br/>Poids unitaire : 23 LB   10.5 KG<br/>Poids - boîte : 27 LB   12.25 KG<br/>Volume - boîte : 21.5 P<sup>3</sup>   0.6 M<sup>3</sup></p>   | <p>On peut empiler jusqu'à 5 sièges au sol.</p>   | Prix courant         |                            |     |                        |      |      |                       |      |      |      |      |   |   |   |   |   |   |   |   |   |    |    |    |                  |     |     |     |     |     |     |     |     |     |      |      |      |                   |  |  |  |  |  |  |  |  |  |  |  |  |                  |     |     |     |     |     |      |      |      |      |      |      |      |                              |  |  |  |  |  |  |  |  |  |  |  |  |
|  |   | <b>2075CSNPP</b> 510 |                            |     |                        |      |      |                       |      |      |      |      |   |   |   |   |   |   |   |   |   |    |    |    |                  |     |     |     |     |     |     |     |     |     |      |      |      |                   |  |  |  |  |  |  |  |  |  |  |  |  |                  |     |     |     |     |     |      |      |      |      |      |      |      |                              |  |  |  |  |  |  |  |  |  |  |  |  |
|  |   | DIMENSIONS HORS TOUT |                            |     | DIMENSIONS DE L'ASSISE |      |      | DIMENSIONS DU DOSSIER |      |      |      |      |   |   |   |   |   |   |   |   |   |    |    |    |                  |     |     |     |     |     |     |     |     |     |      |      |      |                   |  |  |  |  |  |  |  |  |  |  |  |  |                  |     |     |     |     |     |      |      |      |      |      |      |      |                              |  |  |  |  |  |  |  |  |  |  |  |  |
|  |   | L                    | P                          | H   | L                      | P    | H    | L                     | H    |      |      |      |   |   |   |   |   |   |   |   |   |    |    |    |                  |     |     |     |     |     |     |     |     |     |      |      |      |                   |  |  |  |  |  |  |  |  |  |  |  |  |                  |     |     |     |     |     |      |      |      |      |      |      |      |                              |  |  |  |  |  |  |  |  |  |  |  |  |
| PO 22  | 24.75   | 40                   | 18                         | 18  | 24                     | 16   | 16   |                       |      |      |      |      |   |   |   |   |   |   |   |   |   |    |    |    |                  |     |     |     |     |     |     |     |     |     |      |      |      |                   |  |  |  |  |  |  |  |  |  |  |  |  |                  |     |     |     |     |     |      |      |      |      |      |      |      |                              |  |  |  |  |  |  |  |  |  |  |  |  |
| MM 559   | 629   | 1016                 | 457                        | 457 | 622                    | 406  | 406  |                       |      |      |      |      |   |   |   |   |   |   |   |   |   |    |    |    |                  |     |     |     |     |     |     |     |     |     |      |      |      |                   |  |  |  |  |  |  |  |  |  |  |  |  |                  |     |     |     |     |     |      |      |      |      |      |      |      |                              |  |  |  |  |  |  |  |  |  |  |  |  |
| <p><b>RTA 00</b> 2 par boîte (prix et caractéristiques pour un siège uniquement)</p>   |   |                      |                            |     |                        |      |      |                       |      |      |      |      |   |   |   |   |   |   |   |   |   |    |    |    |                  |     |     |     |     |     |     |     |     |     |      |      |      |                   |  |  |  |  |  |  |  |  |  |  |  |  |                  |     |     |     |     |     |      |      |      |      |      |      |      |                              |  |  |  |  |  |  |  |  |  |  |  |  |
|  <p><b>2075CSNPU</b>      <b>2075CSNUU</b></p> <p><b>Tabouret de comptoir sans accoudoirs</b><br/>TFC : s.o.<br/>Poids unitaire : 16 LB   7.3 KG<br/>Poids - boîte : 20 LB   9.07 KG<br/>Volume - boîte : 19 P<sup>3</sup>   0.53 M<sup>3</sup></p>   | <p>Assise et dossier en polypropylène.<br/>On peut empiler jusqu'à 5 sièges au sol.</p>   | Prix courant         |                            |     |                        |      |      |                       |      |      |      |      |   |   |   |   |   |   |   |   |   |    |    |    |                  |     |     |     |     |     |     |     |     |     |      |      |      |                   |  |  |  |  |  |  |  |  |  |  |  |  |                  |     |     |     |     |     |      |      |      |      |      |      |      |                              |  |  |  |  |  |  |  |  |  |  |  |  |
|  |   | <b>2076APP</b> 523   |                            |     |                        |      |      |                       |      |      |      |      |   |   |   |   |   |   |   |   |   |    |    |    |                  |     |     |     |     |     |     |     |     |     |      |      |      |                   |  |  |  |  |  |  |  |  |  |  |  |  |                  |     |     |     |     |     |      |      |      |      |      |      |      |                              |  |  |  |  |  |  |  |  |  |  |  |  |
|  |   | DIMENSIONS HORS TOUT |                            |     | DIMENSIONS DE L'ASSISE |      |      | DIMENSIONS DU DOSSIER |      |      |      |      |   |   |   |   |   |   |   |   |   |    |    |    |                  |     |     |     |     |     |     |     |     |     |      |      |      |                   |  |  |  |  |  |  |  |  |  |  |  |  |                  |     |     |     |     |     |      |      |      |      |      |      |      |                              |  |  |  |  |  |  |  |  |  |  |  |  |
|  |   | L                    | P                          | H   | L                      | P    | H    | L                     | H    |      |      |      |   |   |   |   |   |   |   |   |   |    |    |    |                  |     |     |     |     |     |     |     |     |     |      |      |      |                   |  |  |  |  |  |  |  |  |  |  |  |  |                  |     |     |     |     |     |      |      |      |      |      |      |      |                              |  |  |  |  |  |  |  |  |  |  |  |  |
| PO 24  | 25  | 33.25                | 18                         | 18  | 17                     | 16   | 16.5 |                       |      |      |      |      |   |   |   |   |   |   |   |   |   |    |    |    |                  |     |     |     |     |     |     |     |     |     |      |      |      |                   |  |  |  |  |  |  |  |  |  |  |  |  |                  |     |     |     |     |     |      |      |      |      |      |      |      |                              |  |  |  |  |  |  |  |  |  |  |  |  |
| MM 610   | 635   | 845                  | 457                        | 457 | 432                    | 406  | 419  |                       |      |      |      |      |   |   |   |   |   |   |   |   |   |    |    |    |                  |     |     |     |     |     |     |     |     |     |      |      |      |                   |  |  |  |  |  |  |  |  |  |  |  |  |                  |     |     |     |     |     |      |      |      |      |      |      |      |                              |  |  |  |  |  |  |  |  |  |  |  |  |
| <p><b>RTA 00</b> 4 par boîte (prix et caractéristiques pour un siège uniquement)</p>   |   |                      |                            |     |                        |      |      |                       |      |      |      |      |   |   |   |   |   |   |   |   |   |    |    |    |                  |     |     |     |     |     |     |     |     |     |      |      |      |                   |  |  |  |  |  |  |  |  |  |  |  |  |                  |     |     |     |     |     |      |      |      |      |      |      |      |                              |  |  |  |  |  |  |  |  |  |  |  |  |
|  <p><b>Fauteuil avec piétement monobloc</b><br/>TFC : s.o.<br/>Poids unitaire : 14 LB   6.4 KG<br/>Poids - boîte : 17.25 LB   7.82 KG<br/>Volume - boîte : 26.75 P<sup>3</sup>   0.75 M<sup>3</sup></p>   | <p>Assise et dossier en polypropylène.<br/>On peut empiler jusqu'à 5 sièges au sol.<br/>On peut empiler jusqu'à 15 sièges sur le chariot.</p> | Prix courant         |                            |     |                        |      |      |                       |      |      |      |      |   |   |   |   |   |   |   |   |   |    |    |    |                  |     |     |     |     |     |     |     |     |     |      |      |      |                   |  |  |  |  |  |  |  |  |  |  |  |  |                  |     |     |     |     |     |      |      |      |      |      |      |      |                              |  |  |  |  |  |  |  |  |  |  |  |  |
|  |   | <b>2075CSNPP</b> 510 |                            |     |                        |      |      |                       |      |      |      |      |   |   |   |   |   |   |   |   |   |    |    |    |                  |     |     |     |     |     |     |     |     |     |      |      |      |                   |  |  |  |  |  |  |  |  |  |  |  |  |                  |     |     |     |     |     |      |      |      |      |      |      |      |                              |  |  |  |  |  |  |  |  |  |  |  |  |
|  |   | DIMENSIONS HORS TOUT |                            |     | DIMENSIONS DE L'ASSISE |      |      | DIMENSIONS DU DOSSIER |      |      |      |      |   |   |   |   |   |   |   |   |   |    |    |    |                  |     |     |     |     |     |     |     |     |     |      |      |      |                   |  |  |  |  |  |  |  |  |  |  |  |  |                  |     |     |     |     |     |      |      |      |      |      |      |      |                              |  |  |  |  |  |  |  |  |  |  |  |  |
|  |   | L                    | P                          | H   | L                      | P    | H    | L                     | H    |      |      |      |   |   |   |   |   |   |   |   |   |    |    |    |                  |     |     |     |     |     |     |     |     |     |      |      |      |                   |  |  |  |  |  |  |  |  |  |  |  |  |                  |     |     |     |     |     |      |      |      |      |      |      |      |                              |  |  |  |  |  |  |  |  |  |  |  |  |
| PO 22  | 24.75   | 40                   | 18                         | 18  | 24                     | 16   | 16   |                       |      |      |      |      |   |   |   |   |   |   |   |   |   |    |    |    |                  |     |     |     |     |     |     |     |     |     |      |      |      |                   |  |  |  |  |  |  |  |  |  |  |  |  |                  |     |     |     |     |     |      |      |      |      |      |      |      |                              |  |  |  |  |  |  |  |  |  |  |  |  |
| MM 559   | 629   | 1016                 | 457                        | 457 | 622                    | 406  | 406  |                       |      |      |      |      |   |   |   |   |   |   |   |   |   |    |    |    |                  |     |     |     |     |     |     |     |     |     |      |      |      |                   |  |  |  |  |  |  |  |  |  |  |  |  |                  |     |     |     |     |     |      |      |      |      |      |      |      |                              |  |  |  |  |  |  |  |  |  |  |  |  |
| <p><b>RTA 00</b> 2 par boîte (prix et caractéristiques pour un siège uniquement)</p>   |   |                      |                            |     |                        |      |      |                       |      |      |      |      |   |   |   |   |   |   |   |   |   |    |    |    |                  |     |     |     |     |     |     |     |     |     |      |      |      |                   |  |  |  |  |  |  |  |  |  |  |  |  |                  |     |     |     |     |     |      |      |      |      |      |      |      |                              |  |  |  |  |  |  |  |  |  |  |  |  |

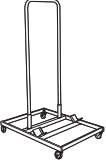
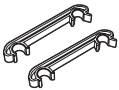

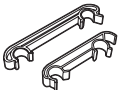
| DESCRIPTION   | CARACTÉRISTIQUES  | MODÈLE   | GRADES DE TEXTILE DE SÉRIE                                      |        |   |                               |      |                              |                              |   |   |    |    |    |  |
|---|---|--|---|--------|---|-------------------------------|------|------------------------------|------------------------------|---|---|----|----|----|--|
|   |   |  | 1   | 2      | 3   | 4                             | 5    | 6                            | 7                            | 8 | 9 | 10 | 11 | 12 |  |
|  <p><b>2076APU</b>      <b>2076AAU</b></p> <p><b>Fauteuil avec piétement monobloc</b><br/>                     TFC : 0.75 V   0.69 M<br/>                     Poids unitaire : 17 LB   7.7 KG<br/>                     Poids - boîte : 20.25 LB   9.19 KG<br/>                     Volume - boîte : 26.75 P<sup>3</sup>   0.75 M<sup>3</sup></p>                          | <p>On peut empiler jusqu'à 5 sièges au sol.<br/>                     On peut empiler jusqu'à 10 sièges sur le chariot.</p>  | <p><b>2076APU</b>    704    728    748    772    810    845    880    911    949    985    1034    1103<br/>                     Assise rembourrée</p> <p><b>2076AAU</b>    828    852    872    896    934    969    1004    1035    1073    1109    1158    1227<br/>                     Assise et dossier rembourrés</p>               | <b>DIMENSIONS HORS TOUT</b>                                     |        |   | <b>DIMENSIONS DE L'ASSISE</b> |      |                              | <b>DIMENSIONS DU DOSSIER</b> |   |   |    |    |    |  |
|   |   |  | L   | P      | H   | L                             | P    | H                            | L                            | H |   |    |    |    |  |
| PO 24   | 25  | 33.25  | 18  | 18     | 17.5  | 16                            | 16   |                              |                              |   |   |    |    |    |  |
| MM 610  | 635   | 845  | 457   | 457    | 445   | 406                           | 406  |                              |                              |   |   |    |    |    |  |
|   |   | RTA 00   | 4 par boîte (prix et caractéristiques pour un siège uniquement) |        |   |                               |      |                              |                              |   |   |    |    |    |  |
| Prix courant  |   |  |   |        |   |                               |      |                              |                              |   |   |    |    |    |  |
|   |   | <b>2076NPP</b>   | 461   |        |   |                               |      |                              |                              |   |   |    |    |    |  |
|   |   | <b>DIMENSIONS HORS TOUT</b>  |   |        | <b>DIMENSIONS DE L'ASSISE</b>                                   |                               |      | <b>DIMENSIONS DU DOSSIER</b> |                              |   |   |    |    |    |  |
|   |   | L  | P   | H      | L   | P                             | H    | L                            | H                            |   |   |    |    |    |  |
|   |   | PO 20.5  | 25  | 33.25  | 18  | 18                            | 18   | 16                           | 16.5                         |   |   |    |    |    |  |
|   |   | MM 521   | 635   | 845    | 457   | 457                           | 457  | 406                          | 419                          |   |   |    |    |    |  |
|   |   |  |   | RTA 00 | 4 par boîte (prix et caractéristiques pour un siège uniquement) |                               |      |                              |                              |   |   |    |    |    |  |
|  <p><b>2076NPU</b>      <b>2076NUU</b></p> <p><b>Chaise avec piétement monobloc</b><br/>                     TFC : s.o.<br/>                     Poids unitaire : 10 LB   4.5 KG<br/>                     Poids - boîte : 13.25 LB   6.01 KG<br/>                     Volume - boîte : 19.25 P<sup>3</sup>   0.54 M<sup>3</sup></p>                                       | <p>Assise et dossier en polypropylène.<br/>                     On peut empiler jusqu'à 5 sièges au sol.<br/>                     On peut empiler jusqu'à 15 sièges sur le chariot.</p> | <p><b>2076NPU</b>    642    666    686    710    748    783    818    849    887    923    972    1041<br/>                     Assise rembourrée</p> <p><b>2076NUU</b>    765    789    809    833    871    906    941    972    1010    1046    1095    1164<br/>                     Assise et dossier rembourrés</p>                  | <b>DIMENSIONS HORS TOUT</b>                                     |        |   | <b>DIMENSIONS DE L'ASSISE</b> |      |                              | <b>DIMENSIONS DU DOSSIER</b> |   |   |    |    |    |  |
|   |   |  | L   | P      | H   | L                             | P    | H                            | L                            | H |   |    |    |    |  |
|   |   | PO 20.5  | 25  | 33.25  | 18  | 18                            | 17.5 | 16                           | 16                           |   |   |    |    |    |  |
|   |   | MM 521   | 635   | 845    | 457   | 457                           | 445  | 406                          | 406                          |   |   |    |    |    |  |
|   |   |  |   | RTA 00 | 4 par boîte (prix et caractéristiques pour un siège uniquement) |                               |      |                              |                              |   |   |    |    |    |  |
| Prix courant  |   |  |   |        |   |                               |      |                              |                              |   |   |    |    |    |  |
|   |   | <b>2076APPT</b>  | 797   |        |   |                               |      |                              |                              |   |   |    |    |    |  |
|   |   | <b>DIMENSIONS HORS TOUT</b>  |   |        | <b>DIMENSIONS DE L'ASSISE</b>                                   |                               |      | <b>DIMENSIONS DU DOSSIER</b> |                              |   |   |    |    |    |  |
|   |   | L  | P   | H      | L   | P                             | H    | L                            | H                            |   |   |    |    |    |  |
|   |   | PO 26.5  | 27.25   | 33.25  | 18  | 18                            | 17   | 16                           | 16.5                         |   |   |    |    |    |  |
|   |   | MM 673   | 692   | 845    | 457   | 457                           | 432  | 406                          | 419                          |   |   |    |    |    |  |
|   |   |  |   | RTA 00 | 1 par boîte   |                               |      |                              |                              |   |   |    |    |    |  |
|  <p><b>2076APUT</b>      <b>2076AAUT</b></p> <p><b>Fauteuil avec piétement monobloc et tablette-écritoire</b><br/>                     TFC : 0.75 V   0.69 M<br/>                     Poids unitaire : 25 LB   11.4 KG<br/>                     Poids - boîte : 32 LB   14.51 KG<br/>                     Volume - boîte : 14.75 P<sup>3</sup>   0.41 M<sup>3</sup></p> | <p>Assise et dossier en polypropylène.<br/>                     Ne s'empile pas.</p>  | <p><b>2076APUT</b>    928    952    972    996    1034    1069    1104    1135    1173    1209    1258    1327<br/>                     Assise rembourrée</p> <p><b>2076AAUT</b>    1053    1077    1098    1121    1158    1194    1230    1260    1298    1335    1383    1452<br/>                     Assise et dossier rembourrés</p> | <b>DIMENSIONS HORS TOUT</b>                                     |        |   | <b>DIMENSIONS DE L'ASSISE</b> |      |                              | <b>DIMENSIONS DU DOSSIER</b> |   |   |    |    |    |  |
|   |   |  | L   | P      | H   | L                             | P    | H                            | L                            | H |   |    |    |    |  |
|   |   | PO 26.5  | 27.25   | 33.25  | 18  | 18                            | 17.5 | 16                           | 16                           |   |   |    |    |    |  |
|   |   | MM 673   | 692   | 845    | 457   | 457                           | 445  | 406                          | 406                          |   |   |    |    |    |  |
|   |   |  |   | RTA 00 | 1 par boîte   |                               |      |                              |                              |   |   |    |    |    |  |

| DESCRIPTION  | CARACTÉRISTIQUES   | MODÈLE                      | GRADES DE TEXTILE DE SÉRIE |                              |   |  |                               |                              |      |                              |      |      |      |      |      |      |
|--|--|-----------------------------|----------------------------|------------------------------|---|--|-------------------------------|------------------------------|------|------------------------------|------|------|------|------|------|------|
|  <p><b>Chaise avec piétement monobloc et tablette-écritoire</b><br/>TFC : s.o.<br/>Poids unitaire : 20 LB   9.1 KG<br/>Poids - boîte : 27 LB   12.25 KG<br/>Volume - boîte : 14.75 P<sup>3</sup>   0.41 M<sup>3</sup></p>             | <p>Assise et dossier en polypropylène.<br/>Ne s'empile pas.</p>                                  | Prix courant                |                            |                              |   |  |                               |                              |      |                              |      |      |      |      |      |      |
|  |  | <b>2076NPPT</b>             | 735                        |                              |   |  |                               |                              |      |                              |      |      |      |      |      |      |
|  |  | <b>DIMENSIONS HORS TOUT</b> |                            |                              | <b>DIMENSIONS DE L'ASSISE</b>   |  |                               | <b>DIMENSIONS DU DOSSIER</b> |      |                              |      |      |      |      |      |      |
|  |  | PO                          | 26.5                       | 27.25                        | 33.25   | 18   | 18                            | 17                           | 16   | 16.5                         |      |      |      |      |      |      |
| MM   | 673  | 692                         | 845                        | 457                          | 457   | 432  | 406                           | 419                          |      |                              |      |      |      |      |      |      |
|  |  |                             |                            | <b>RTA 00</b>                | 1 par boîte   |  |                               |                              |      |                              |      |      |      |      |      |      |
|  |  |                             |                            |                              | 1   | 2  | 3                             | 4                            | 5    | 6                            | 7    | 8    | 9    | 10   | 11   | 12   |
|  |  |                             |                            | <b>2076NPPT</b>              | 866   | 890  | 910                           | 934                          | 972  | 1007                         | 1042 | 1073 | 1111 | 1147 | 1196 | 1265 |
|  |  |                             |                            | Assise rembourrée            |   |  |                               |                              |      |                              |      |      |      |      |      |      |
|  |  |                             |                            | <b>2076NUUT</b>              | 991   | 1015   | 1036                          | 1059                         | 1096 | 1132                         | 1168 | 1198 | 1236 | 1273 | 1321 | 1390 |
|  |  |                             |                            | Assise et dossier rembourrés |   |  |                               |                              |      |                              |      |      |      |      |      |      |
|  |  |                             |                            | <b>DIMENSIONS HORS TOUT</b>  |   |  | <b>DIMENSIONS DE L'ASSISE</b> |                              |      | <b>DIMENSIONS DU DOSSIER</b> |      |      |      |      |      |      |
| PO   | 25   | 27.25                       | 33.25                      | 18                           | 18  | 17.5   | 16                            | 16                           |      |                              |      |      |      |      |      |      |
| MM   | 635  | 692                         | 845                        | 457                          | 457   | 445  | 406                           | 406                          |      |                              |      |      |      |      |      |      |
|  |  |                             |                            | <b>RTA 00</b>                | 1 par boîte   |  |                               |                              |      |                              |      |      |      |      |      |      |
|  <p><b>Chaise avec piétement monobloc et tablette-écritoire</b><br/>TFC : 0.75 V   0.69 M<br/>Poids unitaire : 23 LB   10.5 KG<br/>Poids - boîte : 30 LB   13.61 KG<br/>Volume - boîte : 14.75 P<sup>3</sup>   0.41 M<sup>3</sup></p> | <p>Ne s'empile pas.</p>  | Prix courant                |                            |                              |   |  |                               |                              |      |                              |      |      |      |      |      |      |
|  |  | <b>2076NPUT</b>             | 775                        |                              |   |  |                               |                              |      |                              |      |      |      |      |      |      |
|  |  | <b>DIMENSIONS HORS TOUT</b> |                            |                              | <b>DIMENSIONS DE L'ASSISE</b>   |  |                               | <b>DIMENSIONS DU DOSSIER</b> |      |                              |      |      |      |      |      |      |
|  |  | PO                          | 24                         | 33.5                         | 53  | -  | -                             | -                            | -    | -                            |      |      |      |      |      |      |
| MM   | 610  | 851                         | 1346                       | -                            | -   | -  | -                             | -                            |      |                              |      |      |      |      |      |      |
|  |  |                             |                            | <b>RTA 00</b>                | 1 par boîte   |  |                               |                              |      |                              |      |      |      |      |      |      |
|  <p><b>Chariot</b><br/>TFC : s.o.<br/>Poids unitaire : 32 LB   14.5 KG<br/>Poids - boîte : 41 LB   18.6 KG<br/>Volume - boîte : 6.75 P<sup>3</sup>   0.19 M<sup>3</sup></p>   | <p>Peut recevoir de 10 à 15 sièges, selon le modèle.</p>   | Prix courant                |                            |                              |   |  |                               |                              |      |                              |      |      |      |      |      |      |
|  |  | <b>2085</b>                 | 775                        |                              |   |  |                               |                              |      |                              |      |      |      |      |      |      |
|  |  | <b>DIMENSIONS HORS TOUT</b> |                            |                              | <b>DIMENSIONS DE L'ASSISE</b>   |  |                               | <b>DIMENSIONS DU DOSSIER</b> |      |                              |      |      |      |      |      |      |
|  |  | PO                          | 24                         | 33.5                         | 53  | -  | -                             | -                            | -    | -                            |      |      |      |      |      |      |
| MM   | 610  | 851                         | 1346                       | -                            | -   | -  | -                             | -                            |      |                              |      |      |      |      |      |      |
|  |  |                             |                            | <b>RTA 00</b>                | 1 par boîte   |  |                               |                              |      |                              |      |      |      |      |      |      |
|  <p><b>Brides de jumelage – Jeu de 2</b><br/>TFC : s.o.<br/>Poids unitaire : 0.09 LB   0.04 KG<br/>Poids - boîte : 0.2 LB   0.09 KG<br/>Volume - boîte : 1 P<sup>3</sup>   0.02 M<sup>3</sup></p>                                   | <p>S'utilisent avec les modèles avec accoudoirs.<br/>Dégagement entre les sièges de 0,25 po.</p> | Prix courant                |                            |                              |   |  |                               |                              |      |                              |      |      |      |      |      |      |
|  |  | <b>5233</b>                 | 15                         |                              |   |  |                               |                              |      |                              |      |      |      |      |      |      |
|  |  | <b>DIMENSIONS HORS TOUT</b> |                            |                              | <b>DIMENSIONS DE L'ASSISE</b>   |  |                               | <b>DIMENSIONS DU DOSSIER</b> |      |                              |      |      |      |      |      |      |
|  |  | PO                          | 0.87                       | 7.75                         | 1.5   | -  | -                             | -                            | -    | -                            |      |      |      |      |      |      |
| MM   | 22   | 197                         | 38                         | -                            | -   | -  | -                             | -                            |      |                              |      |      |      |      |      |      |
|  |  |                             |                            | <b>RTA 00</b>                |  | Prix est pour le jeu, caractéristiques pour une bride uniquement |                               |                              |      |                              |      |      |      |      |      |      |
|  <p><b>Brides de jumelage – Jeu de 2</b><br/>TFC : s.o.<br/>Poids unitaire : 23 LB   10.5 KG<br/>Poids - boîte : 30 LB   13.61 KG<br/>Volume - boîte : 14.75 P<sup>3</sup>   0.41 M<sup>3</sup></p>                                 | <p>S'utilisent avec les modèles sans accoudoirs.<br/>Dégagement entre les sièges de 0,25 po.</p> | Prix courant                |                            |                              |   |  |                               |                              |      |                              |      |      |      |      |      |      |
|  |  | <b>6522</b>                 | 16                         |                              |   |  |                               |                              |      |                              |      |      |      |      |      |      |
|  |  | <b>DIMENSIONS HORS TOUT</b> |                            |                              | <b>DIMENSIONS DE L'ASSISE</b>   |  |                               | <b>DIMENSIONS DU DOSSIER</b> |      |                              |      |      |      |      |      |      |
|  |  | PO                          | 0.87                       | 7.75                         | 1.5   | -  | -                             | -                            | -    | -                            |      |      |      |      |      |      |
| MM   | 22   | 197                         | 38                         | -                            | -   | -  | -                             | -                            |      |                              |      |      |      |      |      |      |
|  |  |                             |                            | <b>RTA 00</b>                |  | Prix est pour le jeu, caractéristiques pour une bride uniquement |                               |                              |      |                              |      |      |      |      |      |      |

TWILIGHT



modèle 2194WS (TBL)    modèle 2198C (TTU)

**Twilight - découpes possibles.** Pour les dossiers en placage uniquement.

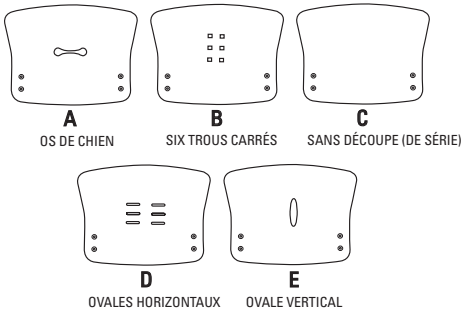



**CARACTÉRISTIQUES DE SÉRIE**





- Les sièges de la gamme Twilight se distinguent par un dossier évasé rembourré ou en placage de bois.
- On peut empiler jusqu'à cinq sièges au sol ou jusqu'à huit sièges sur le chariot 2125WS. Les tabourets ne s'empilent pas.
- Les tables, chariots et brides de jumelage de la gamme Comet peuvent être utilisés avec la gamme Twilight.
- Le bâti est fabriqué en acier tubulaire rond de 1 po, plié et soudé. Les pieds sont évasés vers l'arrière pour plus de stabilité.
- Les modèles avec et sans accoudoirs peuvent être jumelés à l'aide de la bride de jumelage 2180.
- Les sièges présentent un bâti protège-mur. Les pieds touchent au mur avant le dossier, protégeant donc le mur et le siège.
- Des roulettes (**C1**) à doubles galets pour planchers à moquette sont de série pour les modèles sur roulettes.
- Choix de rembourrage : tissus ou vinyles uniquement. Les modèles garnis d'un vinyle peuvent présenter des piqûres sur les coussins d'assise ou de dossier, s'il y a lieu.

- Un logo personnalisé peut être ajouté au dossier des modèles munis d'un dossier en placage. Communiquer avec le service à la clientèle pour plus de détails.
- Pour les commandes de 50 articles et plus, les découpes indiquées ci-contre peuvent être ajoutées au dossier de sièges Twilight à dossier en placage de bois. À préciser. Ajouter 76 \$.
- Les bâtis sont offerts dans un fini texturé Sandtex : noir (**TBL**) ou tungstène (**TTU**). Sans supplément.
- Un fini chromé est offert en option. Préciser (**CHM**). Ajouter 37 \$.
- Un choix de patins est offert. Les patins doivent être choisis en fonction du revêtement de sol et l'état des lieux. Pour plus d'informations, se reporter à la rubrique des patins (page 359).
- Des patins à coussinet en feutre (**FG**) sont offerts pour les planchers à revêtement en vinyle, en liège ou stratifiés. À préciser. Ajouter 43 \$.
- Des patins à coussinet en caoutchouc (**RG**) sont offerts pour les planchers de bois, de pierre, de céramique ou à revêtement en vinyle ou stratifié. À préciser. Ajouter 43 \$.
- Pour les planchers à revêtement dur, commander des patins opaques qui ne marquent pas. Préciser (**NM**). Sans supplément.
- Des patins coussinés en acier (**B**) sont offerts pour tous les modèles. Veuillez préciser. Ajouter 17 \$.
- Pour des planchers à revêtement dur, commander des roulettes (**C9R**). Ajouter 17 \$.

**CARACTÉRISTIQUES EN OPTION**

- Les finis bois offerts sont absolu (AAM), nuit (ASM), noir (BKM), cerisier (ACM), chêne foncé (EOM), espresso (ECM), bois fruitier (TFM), gris (HGM), miel (AHM), acajou (TMM), érable (AVM), Noce Biondo (NBM), Noce Grigio (NGM), Noce Leggero (NEM), Noce Medio (NMM), noyer moyen (MWM), palissandre (SKM), noyer (TWM), crème WC (WTM), blanc (WHM) et cerisier d'hiver (WCM). À préciser. Des placages d'érable sont utilisés.

| DESCRIPTION  | CARACTÉRISTIQUES  | MODÈLE                       | GRADES DE TEXTILE DE SÉRIE                                      |      |     |                               |     |     |                              |     |     |     |      |      |
|--|---|------------------------------|---|------|-----|-------------------------------|-----|-----|------------------------------|-----|-----|-----|------|------|
|  |   |                              | 1   | 2    | 3   | 4                             | 5   | 6   | 7                            | 8   | 9   | 10  | 11   | 12   |
|  <p><b>Fauteuil à dossier rembourré</b><br/>TFC : 1.25 V.   1.14 M<br/>Poids unitaire : 19 LB   8.6 KG<br/>Poids - boîte : 22.5 LB   10.21 KG<br/>Volume - boîte : 15.5 P<sup>3</sup>   0.43 M<sup>3</sup></p>               | Empilage - jusqu'à 5 sièges au sol.<br>Empilage - jusqu'à 8 sièges sur le chariot.<br><br>Caractéristiques ergonomiques :<br>M, N | <b>2194WS</b><br>Protège-mur | 415   | 455  | 489 | 528                           | 591 | 650 | 709                          | 760 | 824 | 884 | 965  | 1080 |
|  |   |                              | <b>DIMENSIONS HORS TOUT</b>                                     |      |     | <b>DIMENSIONS DE L'ASSISE</b> |     |     | <b>DIMENSIONS DU DOSSIER</b> |     |     |     |      |      |
|  |   |                              | L   | P    | H   | L                             | P   | H   | L                            | H   |     |     |      |      |
|  |   |                              | PO 23.5   | 23.5 | 35  | 18                            | 16  | 18  | 18.5                         | 16  |     |     |      |      |
| MM 597   | 597   | 889                          | 457   | 406  | 457 | 470                           | 406 |     |                              |     |     |     |      |      |
|  |   | <b>RTA 00</b>                | 2 par boîte (prix et caractéristiques pour un siège uniquement) |      |     |                               |     |     |                              |     |     |     |      |      |
|  <p><b>Fauteuil à dossier rembourré, sur roulettes</b><br/>TFC : 1.25 V.   1.14 M<br/>Poids unitaire : 19 LB   8.6 KG<br/>Poids - boîte : 24 LB   10.89 KG<br/>Volume - boîte : 15.5 P<sup>3</sup>   0.43 M<sup>3</sup></p> | -<br>Ce siège ne s'empile pas.<br><br>Caractéristiques ergonomiques :<br>M, N   | <b>2194C</b>                 | 489   | 529  | 563 | 602                           | 665 | 724 | 783                          | 834 | 898 | 958 | 1039 | 1154 |
|  |   |                              | <b>DIMENSIONS HORS TOUT</b>                                     |      |     | <b>DIMENSIONS DE L'ASSISE</b> |     |     | <b>DIMENSIONS DU DOSSIER</b> |     |     |     |      |      |
|  |   |                              | L   | P    | H   | L                             | P   | H   | L                            | H   |     |     |      |      |
|  |   |                              | PO 23.5   | 22   | 35  | 18                            | 16  | 18  | 18.5                         | 16  |     |     |      |      |
| MM 597   | 559   | 889                          | 457   | 406  | 457 | 470                           | 406 |     |                              |     |     |     |      |      |
|  |   | <b>RTA 00</b>                | 2 par boîte (prix et caractéristiques pour un siège uniquement) |      |     |                               |     |     |                              |     |     |     |      |      |
|  <p><b>Chaise à dossier rembourré</b><br/>TFC : 1.25 V.   1.14 M<br/>Poids unitaire : 16 LB   7.3 KG<br/>Poids - boîte : 20.25 LB   9.19 KG<br/>Volume - boîte : 16 P<sup>3</sup>   0.45 M<sup>3</sup></p>                  | Empilage - jusqu'à 5 sièges au sol.<br>Empilage - jusqu'à 8 sièges sur le chariot.<br><br>Caractéristiques ergonomiques :<br>M, N | <b>2195WS</b><br>Protège-mur | 348   | 388  | 422 | 461                           | 524 | 583 | 642                          | 693 | 757 | 817 | 898  | 1013 |
|  |   |                              | <b>DIMENSIONS HORS TOUT</b>                                     |      |     | <b>DIMENSIONS DE L'ASSISE</b> |     |     | <b>DIMENSIONS DU DOSSIER</b> |     |     |     |      |      |
|  |   |                              | L   | P    | H   | L                             | P   | H   | L                            | H   |     |     |      |      |
|  |   |                              | PO 20   | 23.5 | 35  | 18                            | 16  | 18  | 18.5                         | 16  |     |     |      |      |
| MM 508   | 597   | 889                          | 457   | 406  | 457 | 470                           | 406 |     |                              |     |     |     |      |      |
|  |   | <b>RTA 00</b>                | 2 par boîte (prix et caractéristiques pour un siège uniquement) |      |     |                               |     |     |                              |     |     |     |      |      |

| DESCRIPTION  | CARACTÉRISTIQUES  | MODÈLE                       | GRADES DE TEXTILE DE SÉRIE                                      |           |                               |           |           |                              |     |           |     |     |     |      |
|--|---|------------------------------|---|-----------|-------------------------------|-----------|-----------|------------------------------|-----|-----------|-----|-----|-----|------|
|  |   |                              | 1   | 2         | 3                             | 4         | 5         | 6                            | 7   | 8         | 9   | 10  | 11  | 12   |
|  <p><b>Chaise à dossier rembourré, sur roulettes</b><br/>                     TFC : 1.25 V.   1.14 M<br/>                     Poids unitaire : 16 LB   7.3 KG<br/>                     Poids - boîte : 21 LB   9.53 KG<br/>                     Volume - boîte : 15.5 PP   0.43 M<sup>3</sup></p>     | Ce siège ne s'empile pas.<br><br>Caractéristiques ergonomiques :<br>M, N  | <b>2195C</b>                 | 425   | 465       | 499                           | 538       | 601       | 660                          | 719 | 770       | 834 | 894 | 975 | 1090 |
|  |   | <b>DIMENSIONS HORS TOUT</b>  |   |           | <b>DIMENSIONS DE L'ASSISE</b> |           |           | <b>DIMENSIONS DU DOSSIER</b> |     |           |     |     |     |      |
|  |   | <b>L</b>                     | <b>P</b>  | <b>H</b>  | <b>L</b>                      | <b>P</b>  | <b>H</b>  | <b>L</b>                     |     | <b>H</b>  |     |     |     |      |
|  |   | PO 20<br>MM 508              | 22<br>559   | 35<br>889 | 18<br>457                     | 16<br>406 | 18<br>457 | 18.5<br>470                  |     | 16<br>406 |     |     |     |      |
|  |   | <b>RTA 00</b>                | 2 par boîte (prix et caractéristiques pour un siège uniquement) |           |                               |           |           |                              |     |           |     |     |     |      |
|  <p><b>Fauteuil à dossier en placage</b><br/>                     TFC : 0.75 V.   0.69 M<br/>                     Poids unitaire : 18 LB   8.2 KG<br/>                     Poids - boîte : 22.5 LB   10.21 KG<br/>                     Volume - boîte : 15.5 PP   0.43 M<sup>3</sup></p>              | Empilage - jusqu'à 5 sièges au sol.<br>Empilage - jusqu'à 8 sièges sur le chariot.<br><br>Caractéristiques ergonomiques :<br>M, N | <b>2198WS</b><br>Protège-mur | 430   | 454       | 474                           | 498       | 536       | 571                          | 606 | 637       | 675 | 711 | 760 | 829  |
|  |   | <b>DIMENSIONS HORS TOUT</b>  |   |           | <b>DIMENSIONS DE L'ASSISE</b> |           |           | <b>DIMENSIONS DU DOSSIER</b> |     |           |     |     |     |      |
|  |   | <b>L</b>                     | <b>P</b>  | <b>H</b>  | <b>L</b>                      | <b>P</b>  | <b>H</b>  | <b>L</b>                     |     | <b>H</b>  |     |     |     |      |
|  |   | PO 23.5<br>MM 597            | 23.5<br>597   | 35<br>889 | 18<br>457                     | 16<br>406 | 18<br>457 | 18.5<br>470                  |     | 16<br>406 |     |     |     |      |
|  |   | <b>RTA 00</b>                | 2 par boîte (prix et caractéristiques pour un siège uniquement) |           |                               |           |           |                              |     |           |     |     |     |      |
|  <p><b>Fauteuil à dossier en placage, sur roulettes</b><br/>                     TFC : 0.75 V.   0.69 M<br/>                     Poids unitaire : 18 LB   8.2 KG<br/>                     Poids - boîte : 23 LB   10.43 KG<br/>                     Volume - boîte : 15.5 PP   0.43 M<sup>3</sup></p> | Ce siège ne s'empile pas.<br><br>Caractéristiques ergonomiques :<br>M, N  | <b>2198C</b>                 | 507   | 531       | 551                           | 575       | 613       | 648                          | 683 | 714       | 752 | 788 | 837 | 906  |
|  |   | <b>DIMENSIONS HORS TOUT</b>  |   |           | <b>DIMENSIONS DE L'ASSISE</b> |           |           | <b>DIMENSIONS DU DOSSIER</b> |     |           |     |     |     |      |
|  |   | <b>L</b>                     | <b>P</b>  | <b>H</b>  | <b>L</b>                      | <b>P</b>  | <b>H</b>  | <b>L</b>                     |     | <b>H</b>  |     |     |     |      |
|  |   | PO 23.5<br>MM 597            | 22<br>559   | 35<br>889 | 18<br>457                     | 16<br>406 | 18<br>457 | 18.5<br>470                  |     | 16<br>406 |     |     |     |      |
|  |   | <b>RTA 00</b>                | 2 par boîte (prix et caractéristiques pour un siège uniquement) |           |                               |           |           |                              |     |           |     |     |     |      |
|  <p><b>Chaise à dossier en placage</b><br/>                     TFC : 0.75 V.   0.69 M<br/>                     Poids unitaire : 16 LB   7.3 KG<br/>                     Poids - boîte : 20.25 LB   9.19 KG<br/>                     Volume - boîte : 16 PP   0.45 M<sup>3</sup></p>                | Empilage - jusqu'à 5 sièges au sol.<br>Empilage - jusqu'à 8 sièges sur le chariot.<br><br>Caractéristiques ergonomiques :<br>M, N | <b>2199WS</b><br>Protège-mur | 367   | 391       | 411                           | 435       | 473       | 508                          | 543 | 574       | 612 | 648 | 697 | 766  |
|  |   | <b>DIMENSIONS HORS TOUT</b>  |   |           | <b>DIMENSIONS DE L'ASSISE</b> |           |           | <b>DIMENSIONS DU DOSSIER</b> |     |           |     |     |     |      |
|  |   | <b>L</b>                     | <b>P</b>  | <b>H</b>  | <b>L</b>                      | <b>P</b>  | <b>H</b>  | <b>L</b>                     |     | <b>H</b>  |     |     |     |      |
|  |   | PO 20<br>MM 508              | 23.5<br>597   | 35<br>889 | 18<br>457                     | 16<br>406 | 18<br>457 | 18.5<br>470                  |     | 16<br>406 |     |     |     |      |
|  |   | <b>RTA 00</b>                | 2 par boîte (prix et caractéristiques pour un siège uniquement) |           |                               |           |           |                              |     |           |     |     |     |      |
|  <p><b>Chaise à dossier en placage, sur roulettes</b><br/>                     TFC : 0.75 V.   0.69 M<br/>                     Poids unitaire : 16 LB   7.3 KG<br/>                     Poids - boîte : 21 LB   9.53 KG<br/>                     Volume - boîte : 15.5 PP   0.43 M<sup>3</sup></p>  | Ce siège ne s'empile pas.<br><br>Caractéristiques ergonomiques :<br>M, N  | <b>2199C</b>                 | 444   | 468       | 488                           | 512       | 550       | 585                          | 620 | 651       | 689 | 725 | 774 | 843  |
|  |   | <b>DIMENSIONS HORS TOUT</b>  |   |           | <b>DIMENSIONS DE L'ASSISE</b> |           |           | <b>DIMENSIONS DU DOSSIER</b> |     |           |     |     |     |      |
|  |   | <b>L</b>                     | <b>P</b>  | <b>H</b>  | <b>L</b>                      | <b>P</b>  | <b>H</b>  | <b>L</b>                     |     | <b>H</b>  |     |     |     |      |
|  |   | PO 20<br>MM 508              | 22<br>559   | 35<br>889 | 18<br>457                     | 16<br>406 | 18<br>457 | 18.5<br>470                  |     | 16<br>406 |     |     |     |      |
|  |   | <b>RTA 00</b>                | 2 par boîte (prix et caractéristiques pour un siège uniquement) |           |                               |           |           |                              |     |           |     |     |     |      |

DESCRIPTION CARACTÉRISTIQUES MODÈLE GRADES DE TEXTILE DE SÉRIE



**Tabouret de bar à dossier en placage, avec acc.**

TFC : 0.75 V. | 0.69 M  
 Poids unitaire : 22 LB | 10 KG  
 Poids - boîte : 30 LB | 13.61 KG  
 Volume - boîte : 17.5 P<sup>3</sup> | 0.49 M<sup>3</sup>

Ce siège ne s'empile pas.

Caractéristiques ergonomiques :  
 M, N

|             | 1   | 2   | 3   | 4   | 5   | 6   | 7   | 8   | 9   | 10  | 11  | 12  |
|-------------|-----|-----|-----|-----|-----|-----|-----|-----|-----|-----|-----|-----|
| <b>2188</b> | 590 | 614 | 634 | 658 | 696 | 731 | 766 | 797 | 835 | 871 | 920 | 989 |

DIMENSIONS HORS TOUT DIMENSIONS DE L'ASSISE DIMENSIONS DU DOSSIER

|    | L   | P   | H    | L   | P   | H   | L    | H   |
|----|-----|-----|------|-----|-----|-----|------|-----|
| PO | 23  | 22  | 45   | 18  | 16  | 29  | 18.5 | 16  |
| MM | 584 | 559 | 1143 | 457 | 406 | 737 | 470  | 406 |

RTA 00 1 par boîte



**Tabouret de bar à dossier en placage, sans acc.**

TFC : 0.75 V. | 0.69 M  
 Poids unitaire : 20 LB | 9.1 KG  
 Poids - boîte : 28 LB | 12.7 KG  
 Volume - boîte : 17.5 P<sup>3</sup> | 0.49 M<sup>3</sup>

Ce siège ne s'empile pas.

Caractéristiques ergonomiques :  
 M, N

|             | 1   | 2   | 3   | 4   | 5   | 6   | 7   | 8   | 9   | 10  | 11  | 12  |
|-------------|-----|-----|-----|-----|-----|-----|-----|-----|-----|-----|-----|-----|
| <b>2189</b> | 522 | 546 | 566 | 590 | 628 | 663 | 698 | 729 | 767 | 803 | 852 | 921 |

DIMENSIONS HORS TOUT DIMENSIONS DE L'ASSISE DIMENSIONS DU DOSSIER

|    | L   | P   | H    | L   | P   | H   | L    | H   |
|----|-----|-----|------|-----|-----|-----|------|-----|
| PO | 20  | 22  | 45   | 18  | 16  | 29  | 18.5 | 16  |
| MM | 508 | 559 | 1143 | 457 | 406 | 737 | 470  | 406 |

RTA 00 1 par boîte



**Tabouret de bar à dossier rembourré, avec acc.**

TFC : 1.25 V. | 1.14 M  
 Poids unitaire : 23 LB | 10.5 KG  
 Poids - boîte : 31 LB | 14.06 KG  
 Volume - boîte : 17.5 P<sup>3</sup> | 0.49 M<sup>3</sup>

Ce siège ne s'empile pas.

Caractéristiques ergonomiques :  
 M, N

|             | 1   | 2   | 3   | 4   | 5   | 6   | 7   | 8   | 9   | 10   | 11   | 12   |
|-------------|-----|-----|-----|-----|-----|-----|-----|-----|-----|------|------|------|
| <b>2196</b> | 568 | 608 | 642 | 681 | 744 | 803 | 862 | 913 | 977 | 1037 | 1118 | 1233 |

DIMENSIONS HORS TOUT DIMENSIONS DE L'ASSISE DIMENSIONS DU DOSSIER

|    | L   | P   | H    | L   | P   | H   | L    | H   |
|----|-----|-----|------|-----|-----|-----|------|-----|
| PO | 23  | 22  | 45   | 18  | 16  | 29  | 18.5 | 16  |
| MM | 584 | 559 | 1143 | 457 | 406 | 737 | 470  | 406 |

RTA 00 1 par boîte



**Tabouret de bar à dossier rembourré, sans acc.**

TFC : 1.25 V. | 1.14 M  
 Poids unitaire : 17 LB | 7.7 KG  
 Poids - boîte : 25 LB | 11.34 KG  
 Volume - boîte : 17.5 P<sup>3</sup> | 0.49 M<sup>3</sup>

Ce siège ne s'empile pas.

Caractéristiques ergonomiques :  
 M, N

|             | 1   | 2   | 3   | 4   | 5   | 6   | 7   | 8   | 9   | 10  | 11   | 12   |
|-------------|-----|-----|-----|-----|-----|-----|-----|-----|-----|-----|------|------|
| <b>2197</b> | 506 | 546 | 580 | 619 | 682 | 741 | 800 | 851 | 915 | 975 | 1056 | 1171 |

DIMENSIONS HORS TOUT DIMENSIONS DE L'ASSISE DIMENSIONS DU DOSSIER

|    | L   | P   | H    | L   | P   | H   | L    | H   |
|----|-----|-----|------|-----|-----|-----|------|-----|
| PO | 20  | 22  | 45   | 18  | 16  | 29  | 18.5 | 16  |
| MM | 508 | 559 | 1143 | 457 | 406 | 737 | 470  | 406 |

RTA 00 1 par boîte

Prix courant

|             |    |
|-------------|----|
| <b>2180</b> | 16 |
|-------------|----|

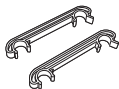

**Bride de jumelage encliquetable - jeu de 2**

TFC : s.o.  
 Poids unitaire : 0.09 LB | 0.04 KG  
 Poids - boîte : 0.2 LB | 0.09 KG  
 Volume - boîte : 1 P<sup>3</sup> | 0.02 M<sup>3</sup>



Caractéristiques ergonomiques :

DIMENSIONS HORS TOUT DIMENSIONS DE L'ASSISE DIMENSIONS DU DOSSIER

|    | L    | P    | H   | L | P | H | L | H |
|----|------|------|-----|---|---|---|---|---|
| PO | 0.87 | 7.75 | 1.5 | - | - | - | - | - |
| MM | 22   | 197  | 38  | - | - | - | - | - |

RTA 00 messenger

Prix est pour le jeu, caractéristiques pour une bride uniquement

| DESCRIPTION   | CARACTÉRISTIQUES | MODÈLE        |   | GRADES DE TEXTILE DE SÉRIE |   |   |                        |   |   |
|---|------------------|---------------|---|----------------------------|---|---|------------------------|---|---|
|   |                  | Prix courant  |   |                            |   |   |                        |   |   |
|  <p><b>Chariot</b><br/>TFC : s.o.<br/>Poids unitaire : 13 LB   5.9 KG<br/>Poids - boîte : 16 LB   7.26 KG<br/>Volume - boîte : 3.8 P<sup>3</sup>   0.1 M<sup>3</sup></p> |                  | <b>2125WS</b> | 310   |                            |   |   |                        |   |   |
|   |                  |               |   | DIMENSIONS HORS TOUT       |   |   | DIMENSIONS DE L'ASSISE |   |   |
|   |                  | L             | P   | H                          | L | P | H                      | L | H |
|   |                  | PO 23.25      | 24.75   | 12.25                      | - | - | -                      | - | - |
|   |                  | MM 591        | 629   | 311                        | - | - | -                      | - | - |
|   |                  | <b>RTA 1</b>  |  | 1 par boîte                |   |   |                        |   |   |

VION



modèle 6325 (BLK-CHM)

| VION - SIÈGES VISITEURS - FINIS |            |  |                     |   |
|---------------------------------|------------|--|---------------------|---|
| Bâti dos                        | PRÉCISER   | Bâti   | PRÉCISER            | Accoudoirs                                |
| Noir                            | BLK        | Noir<br>Ombre<br>Brume<br>Tungsten<br>Chromé | TBL                 | Nylon renforcé à la fibre de verre - Noir |
| Ombre                           | SHW + \$68 |  | TSH                 |   |
| Brume                           | FOG + \$68 |  | TTU<br>CHM - + \$26 |   |

\* Le bâti des sièges sur poutre est offert dans un fini noir uniquement.

Sièges fonctionnels Vion



Se reporter à la page 103 pour les sièges fonctionnels Vion.





CARACTÉRISTIQUES DE SÉRIE

- Sièges fonctionnels, de direction, de conférence, tabourets, sièges visiteurs et modèles haut rendement - voilà entre autres le choix que vous propose la vaste gamme Vion.
- La gamme compte des modèles à dossier en tissu maillé ou garni de tissu.
- Les sièges visiteurs présentent un bâti protège-mur en acier tubulaire de 7/8 po de diamètre.
- On peut empiler jusqu'à quatre sièges visiteurs Vion au sol.
- Des modèles avec et sans accoudoirs et avec ou sans roulettes sont offerts pour les sièges visiteurs.
- Les accoudoirs aux lignes légèrement arrondis sont fabriqués de nylon chargé à la fibre de verre.
- Le bâti des sièges visiteurs sont offerts de série dans un fini noir et munis de patins en polypropylène durable.
- Des roulettes (C82) pour planchers à moquette sont de série pour les sièges visiteurs sur roulettes.
- Les modèles de chaises fonctionnelles à dossier bas sur socle, dotés d'un mécanisme pivotant -6, sont un choix idéal pour les espaces de formation.
- Les sièges fonctionnels sont dotés d'un piétement gouverneur à cinq branches en nylon chargé à la fibre de verre (B7) est de série et muni de roulettes (C1) pour planchers à moquette.
- Dix teintes de tissu maillé Vion de série sont offertes pour les modèles à dossier en tissu maillé, soit azurin (MS75), noir (MS69), cerise noire (MS76), escarbille (MS77), ivoire (MS78), paprika (MS79), galet (MS71), bleu (MS72), cordage (MS73) et naturel (MS74).
- L'arrière du dossier de tous les sièges Vion à dossier garni de tissu présente de série un tissu Jenny en ébène (JN02).
- Choix de rembourrage : tissus, vinyles ou cuirs. Les modèles garnis d'un vinyle ou cuir peuvent présenter des piqûres sur les coussins d'assise ou de dossier, s'il y a lieu.
- Les sièges sur poutre Vion comprennent des modules-sièges (6340-6343) ainsi que les ferrures et fixations nécessaires pour les assujettir à une poutre.
- Se reporter à la section des sièges sur poutre pour une liste complète des modules-sièges, modules tables et autres éléments de la collection de sièges sur poutre.





CARACTÉRISTIQUES EN OPTION



- Les bâtis du dossier, accoudoirs et piétements Vion sont offerts dans un choix de trois teintes : noir, ombre et brume. Se reporter au tableau de finis pour les options et suppléments. Les manchons sont toujours dans un fini noir.
- Dix teintes de tissu maillé Dimension sont également offertes pour les modèles à dossier en tissu maillé : baie (DBE), noir (DBK), craie (DCL), fusain (DCH), agrume (DCT), cobalt (DCO), brouillard (DST), crique (DPB), sable (DSD), ombre (DGM). Ajouter 25 \$.
- L'arrière du dossier des modèles à dossier garni de tissu peut être garni du même tissu que celui choisi pour l'assise et l'avant du dossier (MO). En raison du textile supplémentaire nécessaire, ces modèles sont présentés séparément et ont un prix différent de celui des modèles à dossier garni de tissu ordinaires.
- L'assise est aussi offerte en mousse viscoélastique. Préciser (MF). Ajouter 106 \$.
- Pour des planchers à revêtement dur, commander des roulettes (C9R). Ajouter 21 \$.
- Un choix de patins est offert. Les patins doivent être choisis en fonction du revêtement de sol et l'état des lieux. Pour plus d'informations, se reporter à la rubrique des patins (page 359).
- Des patins à coussinet en feutre (FG) sont offerts pour les planchers à revêtement en vinyle, en liège ou stratifiés. À préciser. Ajouter 43 \$.
- Des patins à coussinet en caoutchouc (RG) sont offerts pour les planchers de bois, de pierre, de céramique ou à revêtement en vinyle ou stratifié. À préciser. Ajouter 43 \$.
- Commander des patins opaques (blanc cassé) qui ne marquent pas pour les planchers à revêtement dur. Préciser (NM). Sans supplément.
- Un patin à autorégulation en acier coussiné en caoutchouc (qui ajoute 0,5 po à la hauteur du siège) est offert en option pour les sièges visiteurs. Préciser (B). Ajouter 17 \$.
- Très robuste, la tablette-écrivain convient pour une utilisation par les forces armées ou en milieu étudiant. La tablette se rabat vers le haut pour permettre à l'utilisateur de sortir du siège aisément en cas d'urgence. Elle coulisse vers l'avant et vers l'arrière, permettant de la placer à une position confortable pour les utilisateurs de toute taille. Les modèles à tablette-écrivain ne s'empilent pas.
- Les dimensions hors tout de la tablette de série (D8), fabriquée en polymère noir, sont de 18 po P sur 14,5 po L. Elle est installée à gauche ou à droite (déterminé alors que l'utilisateur est assis). Les tablettes-écrivains ne sont pas offertes pour les tabourets.
- Une tablette de 18,5 po P sur 18 po L est offerte en option. La tablette-écrivain est fabriquée en stratifié haute pression sur âme de contreplaqué de feuillus. Les chants sont arrondis et finies avec une laque incolore. Cette tablette est offerte dans les finis suivants, soit noir (BLK), érable clair (CMB), blanc de blancs (DWT) et noce grigio (NGL), à préciser. Ajouter 68 \$.
- Le chariot (2125WS) est offert et permet d'empiler jusqu'à huit sièges. Préciser le modèle (2125WS). Le prix courant est de 310 \$.





| DESCRIPTION   | CARACTÉRISTIQUES   | MODÈLE  | GRADES DE TEXTILE DE SÉRIE |     |       |                        |      |     |                       |     |     |     |      |      |   |   |   |   |   |  |       |    |      |    |    |       |    |      |  |        |     |     |     |     |     |     |     |
|---|--|---|----------------------------|-----|-------|------------------------|------|-----|-----------------------|-----|-----|-----|------|------|---|---|---|---|---|--|-------|----|------|----|----|-------|----|------|--|--------|-----|-----|-----|-----|-----|-----|-----|
|   |  |   | 1                          | 2   | 3     | 4                      | 5    | 6   | 7                     | 8   | 9   | 10  | 11   | 12   |   |   |   |   |   |  |       |    |      |    |    |       |    |      |  |        |     |     |     |     |     |     |     |
|  <p>dossier en tissu maillé</p> <p><b>Chaise visiteur</b><br/>TFC : 1 V.   0.91 M<br/>Poids unitaire : 17 LB   7.7 KG<br/>Poids - boîte : 25 LB   11.34 KG<br/>Volume - boîte : 13.75 P<sup>3</sup>   0.38 M<sup>3</sup></p> | <p>Empiler jusqu'à 4 sièges au sol.<br/>Empiler jusqu'à 8 sièges sur le chariot.</p> <p>Caractéristiques ergonomiques : M, N</p> | <b>6324</b>   | 576                        | 608 | 635   | 666                    | 717  | 764 | 811                   | 852 | 903 | 951 | 1016 | 1108 |   |   |   |   |   |  |       |    |      |    |    |       |    |      |  |        |     |     |     |     |     |     |     |
|   |  | <table border="1"> <thead> <tr> <th colspan="3">DIMENSIONS HORS TOUT</th> <th colspan="3">DIMENSIONS DE L'ASSISE</th> <th colspan="3">DIMENSIONS DU DOSSIER</th> </tr> <tr> <th>L</th> <th>P</th> <th>H</th> <th>L</th> <th>P</th> <th>H</th> <th>L</th> <th>H</th> <th></th> </tr> </thead> <tbody> <tr> <td>PO 20</td> <td>24</td> <td>34.5</td> <td>19</td> <td>18</td> <td>18.75</td> <td>19</td> <td>16.5</td> <td></td> </tr> <tr> <td>MM 508</td> <td>610</td> <td>876</td> <td>483</td> <td>457</td> <td>476</td> <td>483</td> <td>419</td> <td></td> </tr> </tbody> </table> | DIMENSIONS HORS TOUT       |     |       | DIMENSIONS DE L'ASSISE |      |     | DIMENSIONS DU DOSSIER |     |     | L   | P    | H    | L | P | H | L | H |  | PO 20 | 24 | 34.5 | 19 | 18 | 18.75 | 19 | 16.5 |  | MM 508 | 610 | 876 | 483 | 457 | 476 | 483 | 419 |
| DIMENSIONS HORS TOUT  |  |   | DIMENSIONS DE L'ASSISE     |     |       | DIMENSIONS DU DOSSIER  |      |     |                       |     |     |     |      |      |   |   |   |   |   |  |       |    |      |    |    |       |    |      |  |        |     |     |     |     |     |     |     |
| L   | P  | H   | L                          | P   | H     | L                      | H    |     |                       |     |     |     |      |      |   |   |   |   |   |  |       |    |      |    |    |       |    |      |  |        |     |     |     |     |     |     |     |
| PO 20   | 24   | 34.5  | 19                         | 18  | 18.75 | 19                     | 16.5 |     |                       |     |     |     |      |      |   |   |   |   |   |  |       |    |      |    |    |       |    |      |  |        |     |     |     |     |     |     |     |
| MM 508  | 610  | 876   | 483                        | 457 | 476   | 483                    | 419  |     |                       |     |     |     |      |      |   |   |   |   |   |  |       |    |      |    |    |       |    |      |  |        |     |     |     |     |     |     |     |

| DESCRIPTION  | CARACTÉRISTIQUES   | MODÈLE                      | GRADES DE TEXTILE DE SÉRIE |      |                               |     |       |                              |      |      |      |      |      |      |
|--|--|-----------------------------|----------------------------|------|-------------------------------|-----|-------|------------------------------|------|------|------|------|------|------|
|  |  |                             | 1                          | 2    | 3                             | 4   | 5     | 6                            | 7    | 8    | 9    | 10   | 11   | 12   |
|  <p>dossier en tissu maillé</p> <p><b>Chaise visiteur sur roulettes</b><br/>                     TFC : 1 V.   0.91 M<br/>                     Poids unitaire : 17 LB   7.7 KG<br/>                     Poids - boîte : 25 LB   11.34 KG<br/>                     Volume - boîte : 13.75 P<sup>3</sup>   0.38 M<sup>3</sup></p>  | Ne s'empile pas.<br><br>Caractéristiques ergonomiques : M, N   | <b>6324C</b>                | 672                        | 704  | 731                           | 762 | 813   | 860                          | 907  | 948  | 999  | 1047 | 1112 | 1204 |
|  |  | <b>DIMENSIONS HORS TOUT</b> |                            |      | <b>DIMENSIONS DE L'ASSISE</b> |     |       | <b>DIMENSIONS DU DOSSIER</b> |      |      |      |      |      |      |
|  |  | L                           | P                          | H    | L                             | P   | H     | L                            | L    |      | H    |      |      |      |
|  |  | PO 20                       | 24                         | 34.5 | 19                            | 18  | 18.75 | 19                           | 16.5 |      |      |      |      |      |
| MM 508   | 610  | 876                         | 483                        | 457  | 476                           | 483 | 419   |                              |      |      |      |      |      |      |
|  |  | <b>RTA 00</b>               | 1 par boîte                |      |                               |     |       |                              |      |      |      |      |      |      |
|  <p>dossier en tissu maillé</p> <p><b>Fauteuil visiteur</b><br/>                     TFC : 1 V.   0.91 M<br/>                     Poids unitaire : 19 LB   8.6 KG<br/>                     Poids - boîte : 27 LB   12.25 KG<br/>                     Volume - boîte : 15.5 P<sup>3</sup>   0.43 M<sup>3</sup></p>               | Empiler jusqu'à 4 sièges au sol.<br><br>Caractéristiques ergonomiques : M, N   | <b>6325</b>                 | 625                        | 657  | 684                           | 715 | 766   | 813                          | 860  | 901  | 952  | 1000 | 1065 | 1157 |
|  |  | <b>DIMENSIONS HORS TOUT</b> |                            |      | <b>DIMENSIONS DE L'ASSISE</b> |     |       | <b>DIMENSIONS DU DOSSIER</b> |      |      |      |      |      |      |
|  |  | L                           | P                          | H    | L                             | P   | H     | L                            | L    |      | H    |      |      |      |
|  |  | PO 25.5                     | 24                         | 34.5 | 19                            | 18  | 18.75 | 19                           | 16.5 |      |      |      |      |      |
| MM 648   | 610  | 876                         | 483                        | 457  | 476                           | 483 | 419   |                              |      |      |      |      |      |      |
|  |  | <b>RTA 00</b>               | 1 par boîte                |      |                               |     |       |                              |      |      |      |      |      |      |
|  <p>dossier en tissu maillé</p> <p><b>Fauteuil visiteur sur roulettes</b><br/>                     TFC : 1 V.   0.91 M<br/>                     Poids unitaire : 19 LB   8.6 KG<br/>                     Poids - boîte : 27 LB   12.25 KG<br/>                     Volume - boîte : 15.5 P<sup>3</sup>   0.43 M<sup>3</sup></p> | Ne s'empile pas.<br><br>Caractéristiques ergonomiques : M, N   | <b>6325C</b>                | 719                        | 751  | 778                           | 809 | 860   | 907                          | 954  | 995  | 1046 | 1094 | 1159 | 1251 |
|  |  | <b>DIMENSIONS HORS TOUT</b> |                            |      | <b>DIMENSIONS DE L'ASSISE</b> |     |       | <b>DIMENSIONS DU DOSSIER</b> |      |      |      |      |      |      |
|  |  | L                           | P                          | H    | L                             | P   | H     | L                            | L    |      | H    |      |      |      |
|  |  | PO 25.5                     | 24                         | 34.5 | 19                            | 18  | 18.75 | 19                           | 16.5 |      |      |      |      |      |
| MM 648   | 610  | 876                         | 483                        | 457  | 476                           | 483 | 419   |                              |      |      |      |      |      |      |
|  |  | <b>RTA 00</b>               | 1 par boîte                |      |                               |     |       |                              |      |      |      |      |      |      |
|  <p>dossier rembourré</p> <p><b>Chaise visiteur</b><br/>                     TFC : 1.25 V.   1.14 M<br/>                     Poids unitaire : 18 LB   8.2 KG<br/>                     Poids - boîte : 26 LB   11.79 KG<br/>                     Volume - boîte : 13.75 P<sup>3</sup>   0.38 M<sup>3</sup></p>                 | Empiler jusqu'à 4 sièges au sol.<br>Empiler jusqu'à 8 sièges sur le chariot.<br><br>Caractéristiques ergonomiques : M, N | <b>6334</b>                 | 576                        | 616  | 650                           | 689 | 752   | 811                          | 870  | 921  | 985  | 1045 | 1126 | 1241 |
|  |  | <b>6334MO</b>               | 635                        | 699  | 753                           | 815 | 917   | 1011                         | 1105 | 1187 | 1289 | 1385 | 1515 | 1699 |
|  |  | <b>DIMENSIONS HORS TOUT</b> |                            |      | <b>DIMENSIONS DE L'ASSISE</b> |     |       | <b>DIMENSIONS DU DOSSIER</b> |      |      |      |      |      |      |
|  |  | L                           | P                          | H    | L                             | P   | H     | L                            | L    |      | H    |      |      |      |
| PO 20  | 24   | 34.5                        | 19                         | 18   | 18.75                         | 19  | 16.5  |                              |      |      |      |      |      |      |
| MM 508   | 610  | 876                         | 483                        | 457  | 476                           | 483 | 419   |                              |      |      |      |      |      |      |
|  |  | <b>RTA 00</b>               | 1 par boîte                |      |                               |     |       |                              |      |      |      |      |      |      |
|  <p>dossier rembourré</p> <p><b>Chaise visiteur sur roulettes</b><br/>                     TFC : 1.25 V.   1.14 M<br/>                     Poids unitaire : 18 LB   8.2 KG<br/>                     Poids - boîte : 26 LB   11.79 KG<br/>                     Volume - boîte : 13.75 P<sup>3</sup>   0.38 M<sup>3</sup></p>   | Ne s'empile pas.<br><br>Caractéristiques ergonomiques : M, N   | <b>6334C</b>                | 672                        | 712  | 746                           | 785 | 848   | 907                          | 966  | 1017 | 1081 | 1141 | 1222 | 1337 |
|  |  | <b>6334CMO</b>              | 733                        | 797  | 851                           | 913 | 1015  | 1109                         | 1203 | 1285 | 1387 | 1483 | 1613 | 1797 |
|  |  | <b>DIMENSIONS HORS TOUT</b> |                            |      | <b>DIMENSIONS DE L'ASSISE</b> |     |       | <b>DIMENSIONS DU DOSSIER</b> |      |      |      |      |      |      |
|  |  | L                           | P                          | H    | L                             | P   | H     | L                            | L    |      | H    |      |      |      |
| PO 20  | 24   | 34.5                        | 19                         | 18   | 18.75                         | 19  | 16.5  |                              |      |      |      |      |      |      |
| MM 508   | 610  | 876                         | 483                        | 457  | 476                           | 483 | 419   |                              |      |      |      |      |      |      |
|  |  | <b>RTA 00</b>               | 1 par boîte                |      |                               |     |       |                              |      |      |      |      |      |      |





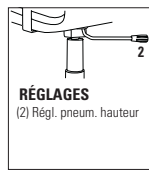

| DESCRIPTION  | CARACTÉRISTIQUES   | MODÈLE                      | GRADES DE TEXTILE DE SÉRIE |      |                               |     |      |                              |      |      |      |      |      |      |  |
|--|--|-----------------------------|----------------------------|------|-------------------------------|-----|------|------------------------------|------|------|------|------|------|------|--|
|  |  |                             | 1                          | 2    | 3                             | 4   | 5    | 6                            | 7    | 8    | 9    | 10   | 11   | 12   |  |
|  <p>dossier rembourré</p> <p><b>Fauteuil visiteur</b><br/>TFC : 1.25 V.   1.14 M<br/>Poids unitaire : 20 LB   9.1 KG<br/>Poids - boîte : 8 LB   3.63 KG<br/>Volume - boîte : 15.5 P³   0.43 M³</p>                | <p>Empiler jusqu'à 4 sièges au sol.<br/>Empiler jusqu'à 8 sièges sur le chariot.</p> <p>Caractéristiques ergonomiques :<br/>M, N</p> | <b>6335</b>                 | 625                        | 665  | 699                           | 738 | 801  | 860                          | 919  | 970  | 1034 | 1094 | 1175 | 1290 |  |
|  |  | <b>6335MO</b>               | 684                        | 748  | 802                           | 864 | 966  | 1060                         | 1154 | 1236 | 1338 | 1434 | 1564 | 1748 |  |
|  |  | <b>DIMENSIONS HORS TOUT</b> |                            |      | <b>DIMENSIONS DE L'ASSISE</b> |     |      | <b>DIMENSIONS DU DOSSIER</b> |      |      |      |      |      |      |  |
|  |  | L                           | P                          | H    | L                             | P   | H    | L                            | H    |      |      |      |      |      |  |
| PO 25,5  | 24   | 34,5                        | 19                         | 18   | 18,75                         | 19  | 16,5 |                              |      |      |      |      |      |      |  |
| MM 648   | 610  | 876                         | 483                        | 457  | 476                           | 483 | 419  |                              |      |      |      |      |      |      |  |
|  |  | <b>RTA 00</b>               | 1 par boîte                |      |                               |     |      |                              |      |      |      |      |      |      |  |
|  <p>dossier rembourré</p> <p><b>Fauteuil visiteur sur roulettes</b><br/>TFC : 1.25 V.   1.14 M<br/>Poids unitaire : 20 LB   9.1 KG<br/>Poids - boîte : 28 LB   12.7 KG<br/>Volume - boîte : 15.5 P³   0.43 M³</p> | <p>Ne s'empile pas.</p> <p>Caractéristiques ergonomiques :<br/>M, N</p>  | <b>6335C</b>                | 719                        | 759  | 793                           | 832 | 895  | 954                          | 1013 | 1064 | 1128 | 1188 | 1269 | 1384 |  |
|  |  | <b>6335CMO</b>              | 780                        | 844  | 898                           | 960 | 1062 | 1156                         | 1250 | 1332 | 1434 | 1530 | 1660 | 1844 |  |
|  |  | <b>DIMENSIONS HORS TOUT</b> |                            |      | <b>DIMENSIONS DE L'ASSISE</b> |     |      | <b>DIMENSIONS DU DOSSIER</b> |      |      |      |      |      |      |  |
|  |  | L                           | P                          | H    | L                             | P   | H    | L                            | H    |      |      |      |      |      |  |
| PO 25,5  | 24   | 34,5                        | 19                         | 18   | 18,75                         | 19  | 16,5 |                              |      |      |      |      |      |      |  |
| MM 648   | 610  | 876                         | 483                        | 457  | 476                           | 483 | 419  |                              |      |      |      |      |      |      |  |
|  |  | <b>RTA 00</b>               | 1 par boîte                |      |                               |     |      |                              |      |      |      |      |      |      |  |
|  <p><b>Module-siège sans accoudoirs - Vion</b><br/>TFC : 1 V.   0.91 M<br/>Poids unitaire : 20 LB   9.1 KG<br/>Poids - boîte : 26 LB   11.79 KG<br/>Volume - boîte : 7.25 P³   0.2 M³</p>                         | <p>Assise rembourrée, dossier en tissu maillé.</p> <p>À utiliser avec une poutre.</p>  | <b>6340</b>                 | 681                        | 713  | 740                           | 771 | 822  | 869                          | 916  | 957  | 1008 | 1056 | 1121 | 1213 |  |
|  |  | <b>DIMENSIONS HORS TOUT</b> |                            |      | <b>DIMENSIONS DE L'ASSISE</b> |     |      | <b>DIMENSIONS DU DOSSIER</b> |      |      |      |      |      |      |  |
|  |  | L                           | P                          | H    | L                             | P   | H    | L                            | H    |      |      |      |      |      |  |
|  |  | PO 21                       | 23,5                       | 20,5 | 17,5                          | 18  | -    | 19                           | 17   |      |      |      |      |      |  |
| MM 533   | 597  | 521                         | 445                        | 457  | -                             | 483 | 432  |                              |      |      |      |      |      |      |  |
|  |  | <b>RTA 00</b>               | 1 par boîte                |      |                               |     |      |                              |      |      |      |      |      |      |  |
|  <p><b>Module-siège sans accoudoirs - Vion</b><br/>TFC : 1 V.   0.91 M<br/>Poids unitaire : 20 LB   9.1 KG<br/>Poids - boîte : 26 LB   11.79 KG<br/>Volume - boîte : 7.25 P³   0.2 M³</p>                       | <p>Assise et dossier rembourrés.</p> <p>À utiliser avec une poutre.</p>  | <b>6341</b>                 | 681                        | 713  | 740                           | 771 | 822  | 869                          | 916  | 957  | 1008 | 1056 | 1121 | 1213 |  |
|  |  | <b>DIMENSIONS HORS TOUT</b> |                            |      | <b>DIMENSIONS DE L'ASSISE</b> |     |      | <b>DIMENSIONS DU DOSSIER</b> |      |      |      |      |      |      |  |
|  |  | L                           | P                          | H    | L                             | P   | H    | L                            | H    |      |      |      |      |      |  |
|  |  | PO 21                       | 23,5                       | 20,5 | 17,5                          | 18  | -    | 19                           | 17   |      |      |      |      |      |  |
| MM 533   | 597  | 521                         | 445                        | 457  | -                             | 483 | 432  |                              |      |      |      |      |      |      |  |
|  |  | <b>RTA 00</b>               | 1 par boîte                |      |                               |     |      |                              |      |      |      |      |      |      |  |
|  <p><b>Module-siège avec accoudoirs - Vion</b><br/>TFC : 1 V.   0.91 M<br/>Poids unitaire : 21 LB   9.5 KG<br/>Poids - boîte : 26 LB   11.79 KG<br/>Volume - boîte : 9.75 P³   0.27 M³</p>                      | <p>Assise rembourrée, dossier en tissu maillé.</p> <p>À utiliser avec une poutre.</p>  | <b>6342</b>                 | 727                        | 759  | 786                           | 817 | 868  | 915                          | 962  | 1003 | 1054 | 1102 | 1167 | 1259 |  |
|  |  | <b>DIMENSIONS HORS TOUT</b> |                            |      | <b>DIMENSIONS DE L'ASSISE</b> |     |      | <b>DIMENSIONS DU DOSSIER</b> |      |      |      |      |      |      |  |
|  |  | L                           | P                          | H    | L                             | P   | H    | L                            | H    |      |      |      |      |      |  |
|  |  | PO 25,5                     | 23,5                       | 20,5 | 17,5                          | 18  | -    | 19                           | 17   |      |      |      |      |      |  |
| MM 648   | 597  | 521                         | 445                        | 457  | -                             | 483 | 432  |                              |      |      |      |      |      |      |  |
|  |  | <b>RTA 00</b>               | 1 par boîte                |      |                               |     |      |                              |      |      |      |      |      |      |  |

| DESCRIPTION   | CARACTÉRISTIQUES   | MODÈLE                               | GRADES DE TEXTILE DE SÉRIE |               |  |      |      |                                     |      |      |      |      |      |      |
|---|--|--------------------------------------|----------------------------|---------------|--|------|------|-------------------------------------|------|------|------|------|------|------|
|   |  |                                      | 1                          | 2             | 3                                      | 4    | 5    | 6                                   | 7    | 8    | 9    | 10   | 11   | 12   |
| <br><b>Module-siège avec accoudoirs - Vion</b><br>TFC : 1 V.   0.91 M<br>Poids unitaire : 22 LB   10 KG<br>Poids - boîte : 27 LB   12.25 KG<br>Volume - boîte : 9.75 P³   0.27 M³  | Assise et dossier rembourrés.<br><br>À utiliser avec une poutre. | <b>6343</b>                          | 727                        | 759           | 786                                    | 817  | 868  | 915                                 | 962  | 1003 | 1054 | 1102 | 1167 | 1259 |
|   |  | <b>DIMENSIONS HORS TOUT</b><br>L P H |                            |               | <b>DIMENSIONS DE L'ASSISE</b><br>L P H |      |      | <b>DIMENSIONS DU DOSSIER</b><br>L H |      |      |      |      |      |      |
|   |  | PO                                   | 25.5                       | 23.5          | 20.5                                   | 17.5 | 18   | -                                   | 19   | 17   |      |      |      |      |
|   |  | MM                                   | 648                        | 597           | 521                                    | 445  | 457  | -                                   | 483  | 432  |      |      |      |      |
|   |  |                                      |                            | <b>RTA 00</b> | 1 par boîte                            |      |      |                                     |      |      |      |      |      |      |
| <br>dossier en tissu maillé<br><b>Tabouret de bar à dossier bas, avec accoudoirs</b><br>TFC : 1 V.   0.91 M<br>Poids unitaire : 26 LB   11.8 KG<br>Poids - boîte : 36 LB   16.33 KG<br>Volume - boîte : 24 P³   0.67 M³          | Caractéristiques ergonomiques :<br>M, N                          | <b>6350</b>                          | 825                        | 857           | 884                                    | 915  | 966  | 1013                                | 1060 | 1101 | 1152 | 1200 | 1265 | 1357 |
|   |  | <b>DIMENSIONS HORS TOUT</b><br>L P H |                            |               | <b>DIMENSIONS DE L'ASSISE</b><br>L P H |      |      | <b>DIMENSIONS DU DOSSIER</b><br>L H |      |      |      |      |      |      |
|   |  | PO                                   | 25.5                       | 25            | 44.5                                   | 19   | 17.5 | 28.5                                | 18   | 16   |      |      |      |      |
|   |  | MM                                   | 648                        | 635           | 1130                                   | 483  | 445  | 724                                 | 457  | 406  |      |      |      |      |
|   |  |                                      |                            | <b>RTA 00</b> | 1 par boîte                            |      |      |                                     |      |      |      |      |      |      |
| <br>dossier en tissu maillé<br><b>Tabouret de bar à dossier bas, sans accoudoirs</b><br>TFC : 1 V.   0.91 M<br>Poids unitaire : 24 LB   10.9 KG<br>Poids - boîte : 33 LB   14.97 KG<br>Volume - boîte : 18.25 P³   0.51 M³       | Caractéristiques ergonomiques :<br>M, N                          | <b>6351</b>                          | 777                        | 809           | 836                                    | 867  | 918  | 965                                 | 1012 | 1053 | 1104 | 1152 | 1217 | 1309 |
|   |  | <b>DIMENSIONS HORS TOUT</b><br>L P H |                            |               | <b>DIMENSIONS DE L'ASSISE</b><br>L P H |      |      | <b>DIMENSIONS DU DOSSIER</b><br>L H |      |      |      |      |      |      |
|   |  | PO                                   | 21                         | 25            | 44.5                                   | 19   | 17.5 | 28.5                                | 18   | 16   |      |      |      |      |
|   |  | MM                                   | 533                        | 635           | 1130                                   | 483  | 445  | 724                                 | 457  | 406  |      |      |      |      |
|   |  |                                      |                            | <b>RTA 00</b> | 1 par boîte                            |      |      |                                     |      |      |      |      |      |      |
| <br>dossier en tissu maillé<br><b>Tabouret de comptoir à dossier bas, avec accoudoirs</b><br>TFC : 1 V.   0.91 M<br>Poids unitaire : 25 LB   11.4 KG<br>Poids - boîte : 35 LB   15.88 KG<br>Volume - boîte : 24 P³   0.67 M³   | Caractéristiques ergonomiques :<br>M, N                          | <b>6352</b>                          | 825                        | 857           | 884                                    | 915  | 966  | 1013                                | 1060 | 1101 | 1152 | 1200 | 1265 | 1357 |
|   |  | <b>DIMENSIONS HORS TOUT</b><br>L P H |                            |               | <b>DIMENSIONS DE L'ASSISE</b><br>L P H |      |      | <b>DIMENSIONS DU DOSSIER</b><br>L H |      |      |      |      |      |      |
|   |  | PO                                   | 25.5                       | 24.5          | 40.5                                   | 19   | 17.5 | 24.5                                | 18   | 16   |      |      |      |      |
|   |  | MM                                   | 648                        | 622           | 1029                                   | 483  | 445  | 622                                 | 457  | 406  |      |      |      |      |
|   |  |                                      |                            | <b>RTA 00</b> | 1 par boîte                            |      |      |                                     |      |      |      |      |      |      |
| <br>dossier en tissu maillé<br><b>Tabouret de comptoir à dossier bas, sans accoudoirs</b><br>TFC : 1 V.   0.91 M<br>Poids unitaire : 23 LB   10.5 KG<br>Poids - boîte : 31 LB   14.06 KG<br>Volume - boîte : 14.5 P³   0.41 M³ | Caractéristiques ergonomiques :<br>M, N                          | <b>6353</b>                          | 777                        | 809           | 836                                    | 867  | 918  | 965                                 | 1012 | 1053 | 1104 | 1152 | 1217 | 1309 |
|   |  | <b>DIMENSIONS HORS TOUT</b><br>L P H |                            |               | <b>DIMENSIONS DE L'ASSISE</b><br>L P H |      |      | <b>DIMENSIONS DU DOSSIER</b><br>L H |      |      |      |      |      |      |
|   |  | PO                                   | 21                         | 24.5          | 40.5                                   | 19   | 17.5 | 24.5                                | 18   | 16   |      |      |      |      |
|   |  | MM                                   | 533                        | 622           | 1029                                   | 483  | 445  | 622                                 | 457  | 406  |      |      |      |      |
|   |  |                                      |                            | <b>RTA 00</b> | 1 par boîte                            |      |      |                                     |      |      |      |      |      |      |

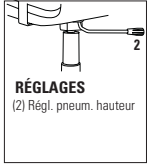
| DESCRIPTION  | CARACTÉRISTIQUES   | MODÈLE        | GRADES DE TEXTILE DE SÉRIE  |      |           |                        |      |      |                       |      |      |      |    |    |                      |   |   |                        |   |   |                       |    |    |                 |      |      |      |      |      |      |      |      |      |      |      |      |               |     |         |      |      |      |      |           |      |      |      |      |      |  |        |     |      |     |     |         |     |     |  |  |  |  |
|--|--|---------------|---|------|-----------|------------------------|------|------|-----------------------|------|------|------|----|----|----------------------|---|---|------------------------|---|---|-----------------------|----|----|-----------------|------|------|------|------|------|------|------|------|------|------|------|------|---------------|-----|---------|------|------|------|------|-----------|------|------|------|------|------|--|--------|-----|------|-----|-----|---------|-----|-----|--|--|--|--|
|  |  |               | 1   | 2    | 3         | 4                      | 5    | 6    | 7                     | 8    | 9    | 10   | 11 | 12 |                      |   |   |                        |   |   |                       |    |    |                 |      |      |      |      |      |      |      |      |      |      |      |      |               |     |         |      |      |      |      |           |      |      |      |      |      |  |        |     |      |     |     |         |     |     |  |  |  |  |
|  <p>dossier rembourré</p> <p><b>Tabouret de bar à dossier bas, avec accoudoirs</b><br/>                     TFC : 1.25 V.   1.14 M<br/>                     Poids unitaire : 26 LB   11.8 KG<br/>                     Poids - boîte : 36 LB   16.33 KG<br/>                     Volume - boîte : 24 P<sup>3</sup>   0.67 M<sup>3</sup></p>  | Caractéristiques ergonomiques :<br>M, N  | <b>RTA 00</b> | 1 par boîte   |      |           |                        |      |      |                       |      |      |      |    |    |                      |   |   |                        |   |   |                       |    |    |                 |      |      |      |      |      |      |      |      |      |      |      |      |               |     |         |      |      |      |      |           |      |      |      |      |      |  |        |     |      |     |     |         |     |     |  |  |  |  |
|  |  |               | <table border="1"> <thead> <tr> <th colspan="3">DIMENSIONS HORS TOUT</th> <th colspan="3">DIMENSIONS DE L'ASSISE</th> <th colspan="3">DIMENSIONS DU DOSSIER</th> <th colspan="3"></th> </tr> <tr> <th>L</th><th>P</th><th>H</th> <th>L</th><th>P</th><th>H</th> <th>L</th><th>H</th><th>LH</th> <th colspan="3"></th> </tr> </thead> <tbody> <tr> <td>PO 25,5</td><td>25</td><td>44,5</td><td>19</td><td>17,5</td><td>28,5</td><td>18</td><td>16</td><td></td><td colspan="3"></td> </tr> <tr> <td>MM 648</td><td>635</td><td>1130</td><td>483</td><td>445</td><td>724</td><td>457</td><td>406</td><td></td><td colspan="3"></td> </tr> </tbody> </table>         |      |           |                        |      |      |                       |      |      |      |    |    | DIMENSIONS HORS TOUT |   |   | DIMENSIONS DE L'ASSISE |   |   | DIMENSIONS DU DOSSIER |    |    |                 |      |      | L    | P    | H    | L    | P    | H    | L    | H    | LH   |      |               |     | PO 25,5 | 25   | 44,5 | 19   | 17,5 | 28,5      | 18   | 16   |      |      |      |  | MM 648 | 635 | 1130 | 483 | 445 | 724     | 457 | 406 |  |  |  |  |
|  |  |               | DIMENSIONS HORS TOUT  |      |           | DIMENSIONS DE L'ASSISE |      |      | DIMENSIONS DU DOSSIER |      |      |      |    |    |                      |   |   |                        |   |   |                       |    |    |                 |      |      |      |      |      |      |      |      |      |      |      |      |               |     |         |      |      |      |      |           |      |      |      |      |      |  |        |     |      |     |     |         |     |     |  |  |  |  |
|  |  |               | L   | P    | H         | L                      | P    | H    | L                     | H    | LH   |      |    |    |                      |   |   |                        |   |   |                       |    |    |                 |      |      |      |      |      |      |      |      |      |      |      |      |               |     |         |      |      |      |      |           |      |      |      |      |      |  |        |     |      |     |     |         |     |     |  |  |  |  |
| PO 25,5  | 25   | 44,5          | 19  | 17,5 | 28,5      | 18                     | 16   |      |                       |      |      |      |    |    |                      |   |   |                        |   |   |                       |    |    |                 |      |      |      |      |      |      |      |      |      |      |      |      |               |     |         |      |      |      |      |           |      |      |      |      |      |  |        |     |      |     |     |         |     |     |  |  |  |  |
| MM 648   | 635  | 1130          | 483   | 445  | 724       | 457                    | 406  |      |                       |      |      |      |    |    |                      |   |   |                        |   |   |                       |    |    |                 |      |      |      |      |      |      |      |      |      |      |      |      |               |     |         |      |      |      |      |           |      |      |      |      |      |  |        |     |      |     |     |         |     |     |  |  |  |  |
| <table border="1"> <thead> <tr> <th>1</th><th>2</th><th>3</th><th>4</th><th>5</th><th>6</th><th>7</th><th>8</th><th>9</th><th>10</th><th>11</th><th>12</th> </tr> </thead> <tbody> <tr> <td><b>6360</b></td><td>825</td><td>865</td><td>899</td><td>938</td><td>1001</td><td>1060</td><td>1119</td><td>1170</td><td>1234</td><td>1294</td><td>1375</td><td>1490</td> </tr> <tr> <td><b>6360MO</b></td><td>886</td><td>950</td><td>1004</td><td>1066</td><td>1168</td><td>1262</td><td>1356</td><td>1438</td><td>1540</td><td>1636</td><td>1766</td><td>1950</td> </tr> </tbody> </table> |  |               |   |      |           |                        |      |      |                       |      |      | 1    | 2  | 3  | 4                    | 5 | 6 | 7                      | 8 | 9 | 10                    | 11 | 12 | <b>6360</b>     | 825  | 865  | 899  | 938  | 1001 | 1060 | 1119 | 1170 | 1234 | 1294 | 1375 | 1490 | <b>6360MO</b> | 886 | 950     | 1004 | 1066 | 1168 | 1262 | 1356      | 1438 | 1540 | 1636 | 1766 | 1950 |  |        |     |      |     |     |         |     |     |  |  |  |  |
| 1  | 2  | 3             | 4   | 5    | 6         | 7                      | 8    | 9    | 10                    | 11   | 12   |      |    |    |                      |   |   |                        |   |   |                       |    |    |                 |      |      |      |      |      |      |      |      |      |      |      |      |               |     |         |      |      |      |      |           |      |      |      |      |      |  |        |     |      |     |     |         |     |     |  |  |  |  |
| <b>6360</b>  | 825  | 865           | 899   | 938  | 1001      | 1060                   | 1119 | 1170 | 1234                  | 1294 | 1375 | 1490 |    |    |                      |   |   |                        |   |   |                       |    |    |                 |      |      |      |      |      |      |      |      |      |      |      |      |               |     |         |      |      |      |      |           |      |      |      |      |      |  |        |     |      |     |     |         |     |     |  |  |  |  |
| <b>6360MO</b>  | 886  | 950           | 1004  | 1066 | 1168      | 1262                   | 1356 | 1438 | 1540                  | 1636 | 1766 | 1950 |    |    |                      |   |   |                        |   |   |                       |    |    |                 |      |      |      |      |      |      |      |      |      |      |      |      |               |     |         |      |      |      |      |           |      |      |      |      |      |  |        |     |      |     |     |         |     |     |  |  |  |  |
|  |  |               |   |      |           |                        |      |      |                       |      |      |      |    |    |                      |   |   |                        |   |   |                       |    |    |                 |      |      |      |      |      |      |      |      |      |      |      |      |               |     |         |      |      |      |      |           |      |      |      |      |      |  |        |     |      |     |     |         |     |     |  |  |  |  |
|  <p>dossier rembourré</p> <p><b>Tabouret de bar à dossier bas, sans accoudoirs</b><br/>                     TFC : 1.25 V.   1.14 M<br/>                     Poids unitaire : 24 LB   10.9 KG<br/>                     Poids - boîte : 33 LB   14.97 KG<br/>                     Volume - boîte : 18.25 P<sup>3</sup>   0.51 M<sup>3</sup></p>   | Caractéristiques ergonomiques :<br>M, N  | <b>RTA 00</b> | 1 par boîte   |      |           |                        |      |      |                       |      |      |      |    |    |                      |   |   |                        |   |   |                       |    |    |                 |      |      |      |      |      |      |      |      |      |      |      |      |               |     |         |      |      |      |      |           |      |      |      |      |      |  |        |     |      |     |     |         |     |     |  |  |  |  |
|  |  |               | <table border="1"> <thead> <tr> <th colspan="3">DIMENSIONS HORS TOUT</th> <th colspan="3">DIMENSIONS DE L'ASSISE</th> <th colspan="3">DIMENSIONS DU DOSSIER</th> <th colspan="3"></th> </tr> <tr> <th>L</th><th>P</th><th>H</th> <th>L</th><th>P</th><th>H</th> <th>L</th><th>H</th><th>LH</th> <th colspan="3"></th> </tr> </thead> <tbody> <tr> <td>PO 21</td><td>25</td><td>44,5</td><td>19</td><td>17,5</td><td>28,5</td><td>18</td><td>16</td><td></td><td colspan="3"></td> </tr> <tr> <td>MM 533</td><td>635</td><td>1130</td><td>483</td><td>445</td><td>724</td><td>457</td><td>406</td><td></td><td colspan="3"></td> </tr> </tbody> </table>           |      |           |                        |      |      |                       |      |      |      |    |    | DIMENSIONS HORS TOUT |   |   | DIMENSIONS DE L'ASSISE |   |   | DIMENSIONS DU DOSSIER |    |    |                 |      |      | L    | P    | H    | L    | P    | H    | L    | H    | LH   |      |               |     | PO 21   | 25   | 44,5 | 19   | 17,5 | 28,5      | 18   | 16   |      |      |      |  | MM 533 | 635 | 1130 | 483 | 445 | 724     | 457 | 406 |  |  |  |  |
|  |  |               | DIMENSIONS HORS TOUT  |      |           | DIMENSIONS DE L'ASSISE |      |      | DIMENSIONS DU DOSSIER |      |      |      |    |    |                      |   |   |                        |   |   |                       |    |    |                 |      |      |      |      |      |      |      |      |      |      |      |      |               |     |         |      |      |      |      |           |      |      |      |      |      |  |        |     |      |     |     |         |     |     |  |  |  |  |
|  |  |               | L   | P    | H         | L                      | P    | H    | L                     | H    | LH   |      |    |    |                      |   |   |                        |   |   |                       |    |    |                 |      |      |      |      |      |      |      |      |      |      |      |      |               |     |         |      |      |      |      |           |      |      |      |      |      |  |        |     |      |     |     |         |     |     |  |  |  |  |
| PO 21  | 25   | 44,5          | 19  | 17,5 | 28,5      | 18                     | 16   |      |                       |      |      |      |    |    |                      |   |   |                        |   |   |                       |    |    |                 |      |      |      |      |      |      |      |      |      |      |      |      |               |     |         |      |      |      |      |           |      |      |      |      |      |  |        |     |      |     |     |         |     |     |  |  |  |  |
| MM 533   | 635  | 1130          | 483   | 445  | 724       | 457                    | 406  |      |                       |      |      |      |    |    |                      |   |   |                        |   |   |                       |    |    |                 |      |      |      |      |      |      |      |      |      |      |      |      |               |     |         |      |      |      |      |           |      |      |      |      |      |  |        |     |      |     |     |         |     |     |  |  |  |  |
| <table border="1"> <thead> <tr> <th>1</th><th>2</th><th>3</th><th>4</th><th>5</th><th>6</th><th>7</th><th>8</th><th>9</th><th>10</th><th>11</th><th>12</th> </tr> </thead> <tbody> <tr> <td><b>6361</b></td><td>777</td><td>817</td><td>851</td><td>890</td><td>953</td><td>1012</td><td>1071</td><td>1122</td><td>1186</td><td>1246</td><td>1327</td><td>1442</td> </tr> <tr> <td><b>6361MO</b></td><td>838</td><td>902</td><td>956</td><td>1018</td><td>1120</td><td>1214</td><td>1308</td><td>1390</td><td>1492</td><td>1588</td><td>1718</td><td>1902</td> </tr> </tbody> </table>   |  |               |   |      |           |                        |      |      |                       |      |      | 1    | 2  | 3  | 4                    | 5 | 6 | 7                      | 8 | 9 | 10                    | 11 | 12 | <b>6361</b>     | 777  | 817  | 851  | 890  | 953  | 1012 | 1071 | 1122 | 1186 | 1246 | 1327 | 1442 | <b>6361MO</b> | 838 | 902     | 956  | 1018 | 1120 | 1214 | 1308      | 1390 | 1492 | 1588 | 1718 | 1902 |  |        |     |      |     |     |         |     |     |  |  |  |  |
| 1  | 2  | 3             | 4   | 5    | 6         | 7                      | 8    | 9    | 10                    | 11   | 12   |      |    |    |                      |   |   |                        |   |   |                       |    |    |                 |      |      |      |      |      |      |      |      |      |      |      |      |               |     |         |      |      |      |      |           |      |      |      |      |      |  |        |     |      |     |     |         |     |     |  |  |  |  |
| <b>6361</b>  | 777  | 817           | 851   | 890  | 953       | 1012                   | 1071 | 1122 | 1186                  | 1246 | 1327 | 1442 |    |    |                      |   |   |                        |   |   |                       |    |    |                 |      |      |      |      |      |      |      |      |      |      |      |      |               |     |         |      |      |      |      |           |      |      |      |      |      |  |        |     |      |     |     |         |     |     |  |  |  |  |
| <b>6361MO</b>  | 838  | 902           | 956   | 1018 | 1120      | 1214                   | 1308 | 1390 | 1492                  | 1588 | 1718 | 1902 |    |    |                      |   |   |                        |   |   |                       |    |    |                 |      |      |      |      |      |      |      |      |      |      |      |      |               |     |         |      |      |      |      |           |      |      |      |      |      |  |        |     |      |     |     |         |     |     |  |  |  |  |
|  |  |               |   |      |           |                        |      |      |                       |      |      |      |    |    |                      |   |   |                        |   |   |                       |    |    |                 |      |      |      |      |      |      |      |      |      |      |      |      |               |     |         |      |      |      |      |           |      |      |      |      |      |  |        |     |      |     |     |         |     |     |  |  |  |  |
|  <p>dossier rembourré</p> <p><b>Tabouret de comptoir à dossier bas, avec accoudoirs</b><br/>                     TFC : 1.25 V.   1.14 M<br/>                     Poids unitaire : 25 LB   11.4 KG<br/>                     Poids - boîte : 35 LB   15.88 KG<br/>                     Volume - boîte : 24 P<sup>3</sup>   0.67 M<sup>3</sup></p>   | Caractéristiques ergonomiques :<br>M, N  | <b>RTA 00</b> | 1 par boîte   |      |           |                        |      |      |                       |      |      |      |    |    |                      |   |   |                        |   |   |                       |    |    |                 |      |      |      |      |      |      |      |      |      |      |      |      |               |     |         |      |      |      |      |           |      |      |      |      |      |  |        |     |      |     |     |         |     |     |  |  |  |  |
|  |  |               | <table border="1"> <thead> <tr> <th colspan="3">DIMENSIONS HORS TOUT</th> <th colspan="3">DIMENSIONS DE L'ASSISE</th> <th colspan="3">DIMENSIONS DU DOSSIER</th> <th colspan="3"></th> </tr> <tr> <th>L</th><th>P</th><th>H</th> <th>L</th><th>P</th><th>H</th> <th>L</th><th>H</th><th>LH</th> <th colspan="3"></th> </tr> </thead> <tbody> <tr> <td>PO 25,5</td><td>24,5</td><td>40,5</td><td>19</td><td>17,5</td><td>24,5</td><td>18</td><td>16</td><td></td><td colspan="3"></td> </tr> <tr> <td>MM 648</td><td>622</td><td>1029</td><td>483</td><td>445</td><td>622</td><td>457</td><td>406</td><td></td><td colspan="3"></td> </tr> </tbody> </table>       |      |           |                        |      |      |                       |      |      |      |    |    | DIMENSIONS HORS TOUT |   |   | DIMENSIONS DE L'ASSISE |   |   | DIMENSIONS DU DOSSIER |    |    |                 |      |      | L    | P    | H    | L    | P    | H    | L    | H    | LH   |      |               |     | PO 25,5 | 24,5 | 40,5 | 19   | 17,5 | 24,5      | 18   | 16   |      |      |      |  | MM 648 | 622 | 1029 | 483 | 445 | 622     | 457 | 406 |  |  |  |  |
|  |  |               | DIMENSIONS HORS TOUT  |      |           | DIMENSIONS DE L'ASSISE |      |      | DIMENSIONS DU DOSSIER |      |      |      |    |    |                      |   |   |                        |   |   |                       |    |    |                 |      |      |      |      |      |      |      |      |      |      |      |      |               |     |         |      |      |      |      |           |      |      |      |      |      |  |        |     |      |     |     |         |     |     |  |  |  |  |
|  |  |               | L   | P    | H         | L                      | P    | H    | L                     | H    | LH   |      |    |    |                      |   |   |                        |   |   |                       |    |    |                 |      |      |      |      |      |      |      |      |      |      |      |      |               |     |         |      |      |      |      |           |      |      |      |      |      |  |        |     |      |     |     |         |     |     |  |  |  |  |
| PO 25,5  | 24,5   | 40,5          | 19  | 17,5 | 24,5      | 18                     | 16   |      |                       |      |      |      |    |    |                      |   |   |                        |   |   |                       |    |    |                 |      |      |      |      |      |      |      |      |      |      |      |      |               |     |         |      |      |      |      |           |      |      |      |      |      |  |        |     |      |     |     |         |     |     |  |  |  |  |
| MM 648   | 622  | 1029          | 483   | 445  | 622       | 457                    | 406  |      |                       |      |      |      |    |    |                      |   |   |                        |   |   |                       |    |    |                 |      |      |      |      |      |      |      |      |      |      |      |      |               |     |         |      |      |      |      |           |      |      |      |      |      |  |        |     |      |     |     |         |     |     |  |  |  |  |
| <table border="1"> <thead> <tr> <th>1</th><th>2</th><th>3</th><th>4</th><th>5</th><th>6</th><th>7</th><th>8</th><th>9</th><th>10</th><th>11</th><th>12</th> </tr> </thead> <tbody> <tr> <td><b>6362</b></td><td>825</td><td>865</td><td>899</td><td>938</td><td>1001</td><td>1060</td><td>1119</td><td>1170</td><td>1234</td><td>1294</td><td>1375</td><td>1490</td> </tr> <tr> <td><b>6362MO</b></td><td>886</td><td>950</td><td>1004</td><td>1066</td><td>1168</td><td>1262</td><td>1356</td><td>1438</td><td>1540</td><td>1636</td><td>1766</td><td>1950</td> </tr> </tbody> </table> |  |               |   |      |           |                        |      |      |                       |      |      | 1    | 2  | 3  | 4                    | 5 | 6 | 7                      | 8 | 9 | 10                    | 11 | 12 | <b>6362</b>     | 825  | 865  | 899  | 938  | 1001 | 1060 | 1119 | 1170 | 1234 | 1294 | 1375 | 1490 | <b>6362MO</b> | 886 | 950     | 1004 | 1066 | 1168 | 1262 | 1356      | 1438 | 1540 | 1636 | 1766 | 1950 |  |        |     |      |     |     |         |     |     |  |  |  |  |
| 1  | 2  | 3             | 4   | 5    | 6         | 7                      | 8    | 9    | 10                    | 11   | 12   |      |    |    |                      |   |   |                        |   |   |                       |    |    |                 |      |      |      |      |      |      |      |      |      |      |      |      |               |     |         |      |      |      |      |           |      |      |      |      |      |  |        |     |      |     |     |         |     |     |  |  |  |  |
| <b>6362</b>  | 825  | 865           | 899   | 938  | 1001      | 1060                   | 1119 | 1170 | 1234                  | 1294 | 1375 | 1490 |    |    |                      |   |   |                        |   |   |                       |    |    |                 |      |      |      |      |      |      |      |      |      |      |      |      |               |     |         |      |      |      |      |           |      |      |      |      |      |  |        |     |      |     |     |         |     |     |  |  |  |  |
| <b>6362MO</b>  | 886  | 950           | 1004  | 1066 | 1168      | 1262                   | 1356 | 1438 | 1540                  | 1636 | 1766 | 1950 |    |    |                      |   |   |                        |   |   |                       |    |    |                 |      |      |      |      |      |      |      |      |      |      |      |      |               |     |         |      |      |      |      |           |      |      |      |      |      |  |        |     |      |     |     |         |     |     |  |  |  |  |
|  |  |               |   |      |           |                        |      |      |                       |      |      |      |    |    |                      |   |   |                        |   |   |                       |    |    |                 |      |      |      |      |      |      |      |      |      |      |      |      |               |     |         |      |      |      |      |           |      |      |      |      |      |  |        |     |      |     |     |         |     |     |  |  |  |  |
|  <p>dossier rembourré</p> <p><b>Tabouret de comptoir à dossier bas, sans accoudoirs</b><br/>                     TFC : 1.25 V.   1.14 M<br/>                     Poids unitaire : 23 LB   10.5 KG<br/>                     Poids - boîte : 31 LB   14.06 KG<br/>                     Volume - boîte : 16 P<sup>3</sup>   0.45 M<sup>3</sup></p>   | Caractéristiques ergonomiques :<br>M, N  | <b>RTA 00</b> | 1 par boîte   |      |           |                        |      |      |                       |      |      |      |    |    |                      |   |   |                        |   |   |                       |    |    |                 |      |      |      |      |      |      |      |      |      |      |      |      |               |     |         |      |      |      |      |           |      |      |      |      |      |  |        |     |      |     |     |         |     |     |  |  |  |  |
|  |  |               | <table border="1"> <thead> <tr> <th colspan="3">DIMENSIONS HORS TOUT</th> <th colspan="3">DIMENSIONS DE L'ASSISE</th> <th colspan="3">DIMENSIONS DU DOSSIER</th> <th colspan="3"></th> </tr> <tr> <th>L</th><th>P</th><th>H</th> <th>L</th><th>P</th><th>H</th> <th>L</th><th>H</th><th>LH</th> <th colspan="3"></th> </tr> </thead> <tbody> <tr> <td>PO 21</td><td>24,5</td><td>40,5</td><td>19</td><td>17,5</td><td>24,5</td><td>18</td><td>16</td><td></td><td colspan="3"></td> </tr> <tr> <td>MM 533</td><td>622</td><td>1029</td><td>483</td><td>445</td><td>622</td><td>457</td><td>406</td><td></td><td colspan="3"></td> </tr> </tbody> </table>         |      |           |                        |      |      |                       |      |      |      |    |    | DIMENSIONS HORS TOUT |   |   | DIMENSIONS DE L'ASSISE |   |   | DIMENSIONS DU DOSSIER |    |    |                 |      |      | L    | P    | H    | L    | P    | H    | L    | H    | LH   |      |               |     | PO 21   | 24,5 | 40,5 | 19   | 17,5 | 24,5      | 18   | 16   |      |      |      |  | MM 533 | 622 | 1029 | 483 | 445 | 622     | 457 | 406 |  |  |  |  |
|  |  |               | DIMENSIONS HORS TOUT  |      |           | DIMENSIONS DE L'ASSISE |      |      | DIMENSIONS DU DOSSIER |      |      |      |    |    |                      |   |   |                        |   |   |                       |    |    |                 |      |      |      |      |      |      |      |      |      |      |      |      |               |     |         |      |      |      |      |           |      |      |      |      |      |  |        |     |      |     |     |         |     |     |  |  |  |  |
|  |  |               | L   | P    | H         | L                      | P    | H    | L                     | H    | LH   |      |    |    |                      |   |   |                        |   |   |                       |    |    |                 |      |      |      |      |      |      |      |      |      |      |      |      |               |     |         |      |      |      |      |           |      |      |      |      |      |  |        |     |      |     |     |         |     |     |  |  |  |  |
| PO 21  | 24,5   | 40,5          | 19  | 17,5 | 24,5      | 18                     | 16   |      |                       |      |      |      |    |    |                      |   |   |                        |   |   |                       |    |    |                 |      |      |      |      |      |      |      |      |      |      |      |      |               |     |         |      |      |      |      |           |      |      |      |      |      |  |        |     |      |     |     |         |     |     |  |  |  |  |
| MM 533   | 622  | 1029          | 483   | 445  | 622       | 457                    | 406  |      |                       |      |      |      |    |    |                      |   |   |                        |   |   |                       |    |    |                 |      |      |      |      |      |      |      |      |      |      |      |      |               |     |         |      |      |      |      |           |      |      |      |      |      |  |        |     |      |     |     |         |     |     |  |  |  |  |
| <table border="1"> <thead> <tr> <th>1</th><th>2</th><th>3</th><th>4</th><th>5</th><th>6</th><th>7</th><th>8</th><th>9</th><th>10</th><th>11</th><th>12</th> </tr> </thead> <tbody> <tr> <td><b>6363</b></td><td>777</td><td>817</td><td>851</td><td>890</td><td>953</td><td>1012</td><td>1071</td><td>1122</td><td>1186</td><td>1246</td><td>1327</td><td>1442</td> </tr> <tr> <td><b>6363MO</b></td><td>838</td><td>902</td><td>956</td><td>1018</td><td>1120</td><td>1214</td><td>1071</td><td>1390</td><td>1492</td><td>1588</td><td>1718</td><td>1902</td> </tr> </tbody> </table>   |  |               |   |      |           |                        |      |      |                       |      |      | 1    | 2  | 3  | 4                    | 5 | 6 | 7                      | 8 | 9 | 10                    | 11 | 12 | <b>6363</b>     | 777  | 817  | 851  | 890  | 953  | 1012 | 1071 | 1122 | 1186 | 1246 | 1327 | 1442 | <b>6363MO</b> | 838 | 902     | 956  | 1018 | 1120 | 1214 | 1071      | 1390 | 1492 | 1588 | 1718 | 1902 |  |        |     |      |     |     |         |     |     |  |  |  |  |
| 1  | 2  | 3             | 4   | 5    | 6         | 7                      | 8    | 9    | 10                    | 11   | 12   |      |    |    |                      |   |   |                        |   |   |                       |    |    |                 |      |      |      |      |      |      |      |      |      |      |      |      |               |     |         |      |      |      |      |           |      |      |      |      |      |  |        |     |      |     |     |         |     |     |  |  |  |  |
| <b>6363</b>  | 777  | 817           | 851   | 890  | 953       | 1012                   | 1071 | 1122 | 1186                  | 1246 | 1327 | 1442 |    |    |                      |   |   |                        |   |   |                       |    |    |                 |      |      |      |      |      |      |      |      |      |      |      |      |               |     |         |      |      |      |      |           |      |      |      |      |      |  |        |     |      |     |     |         |     |     |  |  |  |  |
| <b>6363MO</b>  | 838  | 902           | 956   | 1018 | 1120      | 1214                   | 1071 | 1390 | 1492                  | 1588 | 1718 | 1902 |    |    |                      |   |   |                        |   |   |                       |    |    |                 |      |      |      |      |      |      |      |      |      |      |      |      |               |     |         |      |      |      |      |           |      |      |      |      |      |  |        |     |      |     |     |         |     |     |  |  |  |  |
|  |  |               |   |      |           |                        |      |      |                       |      |      |      |    |    |                      |   |   |                        |   |   |                       |    |    |                 |      |      |      |      |      |      |      |      |      |      |      |      |               |     |         |      |      |      |      |           |      |      |      |      |      |  |        |     |      |     |     |         |     |     |  |  |  |  |
|  <p>dossier en tissu maillé</p> <p><b>Chaise fonctionnelle à DB - siège sur socle</b><br/>                     TFC : 1 V.   0.91 M<br/>                     Poids unitaire : 26 LB   11.8 KG<br/>                     Poids - boîte : 28 LB   12.7 KG<br/>                     Volume - boîte : 11.75 P<sup>3</sup>   0.33 M<sup>3</sup></p>  | Caractéristiques ergonomiques : M, N<br><br>Le soutien lombaire (LS) n'est pas disponible. | <b>RTA 00</b> | 1 par boîte   |      |           |                        |      |      |                       |      |      |      |    |    |                      |   |   |                        |   |   |                       |    |    |                 |      |      |      |      |      |      |      |      |      |      |      |      |               |     |         |      |      |      |      |           |      |      |      |      |      |  |        |     |      |     |     |         |     |     |  |  |  |  |
|  |  |               | <table border="1"> <thead> <tr> <th colspan="3">DIMENSIONS HORS TOUT</th> <th colspan="3">DIMENSIONS DE L'ASSISE</th> <th colspan="3">DIMENSIONS DU DOSSIER</th> <th colspan="3"></th> </tr> <tr> <th>L</th><th>P</th><th>H</th> <th>L</th><th>P</th><th>H</th> <th>L</th><th>H</th><th>LH</th> <th colspan="3"></th> </tr> </thead> <tbody> <tr> <td>PO 19,5</td><td>24,5</td><td>35,5</td><td>19</td><td>18</td><td>17,5-19,5</td><td>19</td><td>17</td><td></td><td colspan="3"></td> </tr> <tr> <td>MM 495</td><td>622</td><td>902</td><td>483</td><td>457</td><td>445-495</td><td>483</td><td>432</td><td></td><td colspan="3"></td> </tr> </tbody> </table> |      |           |                        |      |      |                       |      |      |      |    |    | DIMENSIONS HORS TOUT |   |   | DIMENSIONS DE L'ASSISE |   |   | DIMENSIONS DU DOSSIER |    |    |                 |      |      | L    | P    | H    | L    | P    | H    | L    | H    | LH   |      |               |     | PO 19,5 | 24,5 | 35,5 | 19   | 18   | 17,5-19,5 | 19   | 17   |      |      |      |  | MM 495 | 622 | 902  | 483 | 457 | 445-495 | 483 | 432 |  |  |  |  |
|  |  |               | DIMENSIONS HORS TOUT  |      |           | DIMENSIONS DE L'ASSISE |      |      | DIMENSIONS DU DOSSIER |      |      |      |    |    |                      |   |   |                        |   |   |                       |    |    |                 |      |      |      |      |      |      |      |      |      |      |      |      |               |     |         |      |      |      |      |           |      |      |      |      |      |  |        |     |      |     |     |         |     |     |  |  |  |  |
|  |  |               | L   | P    | H         | L                      | P    | H    | L                     | H    | LH   |      |    |    |                      |   |   |                        |   |   |                       |    |    |                 |      |      |      |      |      |      |      |      |      |      |      |      |               |     |         |      |      |      |      |           |      |      |      |      |      |  |        |     |      |     |     |         |     |     |  |  |  |  |
| PO 19,5  | 24,5   | 35,5          | 19  | 18   | 17,5-19,5 | 19                     | 17   |      |                       |      |      |      |    |    |                      |   |   |                        |   |   |                       |    |    |                 |      |      |      |      |      |      |      |      |      |      |      |      |               |     |         |      |      |      |      |           |      |      |      |      |      |  |        |     |      |     |     |         |     |     |  |  |  |  |
| MM 495   | 622  | 902           | 483   | 457  | 445-495   | 483                    | 432  |      |                       |      |      |      |    |    |                      |   |   |                        |   |   |                       |    |    |                 |      |      |      |      |      |      |      |      |      |      |      |      |               |     |         |      |      |      |      |           |      |      |      |      |      |  |        |     |      |     |     |         |     |     |  |  |  |  |
| <table border="1"> <thead> <tr> <th>1</th><th>2</th><th>3</th><th>4</th><th>5</th><th>6</th><th>7</th><th>8</th><th>9</th><th>10</th><th>11</th><th>12</th> </tr> </thead> <tbody> <tr> <td><b>6364-6PB</b></td><td>1031</td><td>1063</td><td>1090</td><td>1121</td><td>1172</td><td>1219</td><td>1266</td><td>1307</td><td>1358</td><td>1406</td><td>1471</td><td>1563</td> </tr> </tbody> </table>   |  |               |   |      |           |                        |      |      |                       |      |      | 1    | 2  | 3  | 4                    | 5 | 6 | 7                      | 8 | 9 | 10                    | 11 | 12 | <b>6364-6PB</b> | 1031 | 1063 | 1090 | 1121 | 1172 | 1219 | 1266 | 1307 | 1358 | 1406 | 1471 | 1563 |               |     |         |      |      |      |      |           |      |      |      |      |      |  |        |     |      |     |     |         |     |     |  |  |  |  |
| 1  | 2  | 3             | 4   | 5    | 6         | 7                      | 8    | 9    | 10                    | 11   | 12   |      |    |    |                      |   |   |                        |   |   |                       |    |    |                 |      |      |      |      |      |      |      |      |      |      |      |      |               |     |         |      |      |      |      |           |      |      |      |      |      |  |        |     |      |     |     |         |     |     |  |  |  |  |
| <b>6364-6PB</b>  | 1031   | 1063          | 1090  | 1121 | 1172      | 1219                   | 1266 | 1307 | 1358                  | 1406 | 1471 | 1563 |    |    |                      |   |   |                        |   |   |                       |    |    |                 |      |      |      |      |      |      |      |      |      |      |      |      |               |     |         |      |      |      |      |           |      |      |      |      |      |  |        |     |      |     |     |         |     |     |  |  |  |  |
|  |  |               |   |      |           |                        |      |      |                       |      |      |      |    |    |                      |   |   |                        |   |   |                       |    |    |                 |      |      |      |      |      |      |      |      |      |      |      |      |               |     |         |      |      |      |      |           |      |      |      |      |      |  |        |     |      |     |     |         |     |     |  |  |  |  |

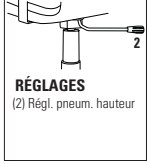

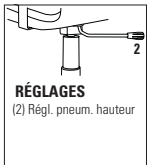
| DESCRIPTION  | CARACTÉRISTIQUES   | MODÈLE                               | GRADES DE TEXTILE DE SÉRIE |               |  |      |      |                                     |      |      |      |      |      |      |  |  |
|--|--|--------------------------------------|----------------------------|---------------|--|------|------|-------------------------------------|------|------|------|------|------|------|--|--|
|  |  |                                      | 1                          | 2             | 3                                      | 4    | 5    | 6                                   | 7    | 8    | 9    | 10   | 11   | 12   |  |  |
|  <p>dossier en tissu maillé<br/>- siège sur socle</p> <p><b>Chaise fonctionnelle à DB + tablette-écritoir</b><br/>TFC : 1 V.   0.91 M<br/>Poids unitaire : 37 LB   16.8 KG<br/>Poids - boîte : 47 LB   21.32 KG<br/>Volume - boîte : 11.75 P<sup>3</sup>   0.33 M<sup>3</sup></p> |  <p><b>RÉGLAGES</b><br/>(2) Régl. pneum. hauteur</p> <p>Caractéristiques ergonomiques : M, N</p> <p>Le soutien lombaire (LS) n'est pas disponible.<br/><b>Préciser (L), à gauche ou (R), à droite.</b><br/>(p. ex. 6364-6LPB ou 6364-6RPB).</p> | <b>6364-6PB</b>                      | 1307                       | 1339          | 1366                                   | 1397 | 1448 | 1495                                | 1542 | 1583 | 1634 | 1682 | 1747 | 1839 |  |  |
|  |  | <b>DIMENSIONS HORS TOUT</b><br>L P H |                            |               | <b>DIMENSIONS DE L'ASSISE</b><br>L P H |      |      | <b>DIMENSIONS DU DOSSIER</b><br>L H |      |      |      |      |      |      |  |  |
|  |  | PO                                   | 23.5                       | 29            | 35.5                                   | 19   | 18   | 17.5-19.5                           | 19   | 17   |      |      |      |      |  |  |
|  |  | MM                                   | 597                        | 737           | 902                                    | 483  | 457  | 445-495                             | 483  | 432  |      |      |      |      |  |  |
|  |  |                                      |                            | <b>RTA 00</b> | 1 par boîte                            |      |      |                                     |      |      |      |      |      |      |  |  |
|  <p>dossier rembourré</p> <p><b>Chaise fonctionnelle à DB - siège sur socle</b><br/>TFC : 1.25 V.   1.14 M<br/>Poids unitaire : 27 LB   12.3 KG<br/>Poids - boîte : 36 LB   16.33 KG<br/>Volume - boîte : 11.75 P<sup>3</sup>   0.33 M<sup>3</sup></p>                            |  <p><b>RÉGLAGES</b><br/>(2) Régl. pneum. hauteur</p> <p>Caractéristiques ergonomiques : M, N</p> <p>Le soutien lombaire (LS) n'est pas disponible.</p>  | <b>6374-6PB</b>                      | 1031                       | 1071          | 1104                                   | 1144 | 1208 | 1266                                | 1325 | 1376 | 1440 | 1500 | 1581 | 1696 |  |  |
|  |  | <b>DIMENSIONS HORS TOUT</b><br>L P H |                            |               | <b>DIMENSIONS DE L'ASSISE</b><br>L P H |      |      | <b>DIMENSIONS DU DOSSIER</b><br>L H |      |      |      |      |      |      |  |  |
|  |  | PO                                   | 19.5                       | 24.5          | 35.5                                   | 19   | 18   | 17.5-19.5                           | 19   | 17   |      |      |      |      |  |  |
|  |  | MM                                   | 495                        | 622           | 902                                    | 483  | 457  | 445-495                             | 483  | 432  |      |      |      |      |  |  |
|  |  |                                      |                            | <b>RTA 00</b> | 1 par boîte                            |      |      |                                     |      |      |      |      |      |      |  |  |
|  <p>dossier rembourré<br/>- siège sur socle</p> <p><b>Chaise fonctionnelle à DB + tablette-écritoir</b><br/>TFC : 1.25 V.   1.14 M<br/>Poids unitaire : 36 LB   16.4 KG<br/>Poids - boîte : 44 LB   19.96 KG<br/>Volume - boîte : 11.75 P<sup>3</sup>   0.33 M<sup>3</sup></p>    |  <p><b>RÉGLAGES</b><br/>(2) Régl. pneum. hauteur</p> <p>Caractéristiques ergonomiques : M, N</p> <p>Le soutien lombaire (LS) n'est pas disponible.<br/><b>Préciser (L), à gauche ou (R), à droite.</b><br/>(p. ex. 6374-6LPB ou 6374-6RPB)</p>  | <b>6374-6PB</b>                      | 1307                       | 1347          | 1380                                   | 1420 | 1484 | 1542                                | 1601 | 1652 | 1716 | 1776 | 1857 | 1972 |  |  |
|  |  | <b>DIMENSIONS HORS TOUT</b><br>L P H |                            |               | <b>DIMENSIONS DE L'ASSISE</b><br>L P H |      |      | <b>DIMENSIONS DU DOSSIER</b><br>L H |      |      |      |      |      |      |  |  |
|  |  | PO                                   | 23.5                       | 29            | 35.5                                   | 19   | 18   | 17.5-19.5                           | 19   | 17   |      |      |      |      |  |  |
|  |  | MM                                   | 597                        | 737           | 902                                    | 483  | 457  | 445-495                             | 483  | 432  |      |      |      |      |  |  |
|  |  |                                      |                            | <b>RTA 00</b> | 1 par boîte                            |      |      |                                     |      |      |      |      |      |      |  |  |

ZOMA



modèle 6656





modèle 6657

CARACTÉRISTIQUES DE SÉRIE





















- Une gamme de sièges d'invité d'un design raffiné qui se distinguent par des accoudoirs évasés plats et un bâti en acier tubulaire elliptique.
- Le dossier très profilé à courbe composée procure confort et soutien dans une position assise droite ou plus détendue.
- Tous les modèles se distinguent par des fixations du dossier dissimulées. La coquille arrière du dossier de série est entièrement rembourrée, garnie comme le reste du siège.
- On peut empiler jusqu'à quatre sièges au sol ou sur le chariot 2125WS.
- Les accoudoirs larges et de pleine longueur, fabriqués de nylon noir renforcé à la fibre de verre, offrent une bonne prise pour aider l'utilisateur à s'asseoir ou à se relever plus aisément.
- Le bâti robuste est fabriqué en acier tubulaire elliptique (ovale) soudé de 1,5 po de largeur.
- La face inférieure de l'assise des sièges est munie d'une coquille protectrice en polypropylène qui confère plus de stabilité et qui ne laisse pas d'empreinte dans la mousse du siège inférieur lorsque ces sièges sont empilés.
- Le patin de série est un patin oblique en polypropylène noir durable.
- Choix de rembourrage : tissus, vinyles ou cuirs. Les modèles garnis d'un vinyle ou cuir peuvent présenter des piqûres sur les coussins d'assise ou de dossier, s'il y a lieu.

CARACTÉRISTIQUES EN OPTION

- Le bâti est offert dans un fini noir (TBL), ombre (TSH) ou tungstène (TTU), à préciser.
- Un fini chromé est offert en option. Préciser (CHM). Ajouter 26 \$.
- Une coquille arrière de dossier en polypropylène durable est offerte en option (en noir uniquement). Préciser (PSB). Sans supplément.
- Pour les planchers à revêtement dur, commander des patins opaques qui ne marquent pas. Préciser (NM). Sans supplément.

| DESCRIPTION   | CARACTÉRISTIQUES  | MODÈLE                               | GRADES DE TEXTILE DE SÉRIE |              |  |           |           |                                     |           |                    |     |     |      |      |
|---|---|--------------------------------------|----------------------------|--------------|--|-----------|-----------|-------------------------------------|-----------|--------------------|-----|-----|------|------|
|   |   |                                      | 1                          | 2            | 3                                      | 4         | 5         | 6                                   | 7         | 8                  | 9   | 10  | 11   | 12   |
|  <p><b>Fauteuil</b><br/>TFC : 1.25 V.   1.14 M<br/>Poids unitaire : 22 LB   10 KG<br/>Poids - boîte : 30.5 LB   13.83 KG<br/>Volume - boîte : 15.5 P³   0.43 M³</p> | Empilage - jusqu'à 4 sièges au sol ou sur le chariot.<br><br>Caractéristiques ergonomiques : M, N | 6656                                 | 486                        | 526          | 560                                    | 599       | 662       | 721                                 | 780       | 831                | 895 | 955 | 1036 | 1151 |
|   |   | <b>DIMENSIONS HORS TOUT</b><br>L P H |                            |              | <b>DIMENSIONS DE L'ASSISE</b><br>L P H |           |           | <b>DIMENSIONS DU DOSSIER</b><br>L H |           |                    |     |     |      |      |
|   |   | PO 26,5<br>MM 673                    | 24<br>610                  | 32,5<br>826  | 20<br>508                              | 19<br>483 | 17<br>432 | 18<br>457                           | 15<br>381 | RTA 00 1 par boîte |     |     |      |      |
|  <p><b>Chaise</b><br/>TFC : 1.25 V.   1.14 M<br/>Poids unitaire : 20 LB   9.1 KG<br/>Poids - boîte : 26 LB   11.79 KG<br/>Volume - boîte : 13.75 P³   0.38 M³</p>  | Empilage - jusqu'à 4 sièges au sol ou sur le chariot.<br><br>Caractéristiques ergonomiques : M, N | 6657                                 | 454                        | 494          | 528                                    | 567       | 630       | 689                                 | 748       | 799                | 863 | 923 | 1004 | 1119 |
|   |   | <b>DIMENSIONS HORS TOUT</b><br>L P H |                            |              | <b>DIMENSIONS DE L'ASSISE</b><br>L P H |           |           | <b>DIMENSIONS DU DOSSIER</b><br>L H |           |                    |     |     |      |      |
|   |   | PO 22,5<br>MM 572                    | 24<br>610                  | 32,5<br>826  | 20<br>508                              | 19<br>483 | 17<br>432 | 18<br>457                           | 15<br>381 | RTA 00 1 par boîte |     |     |      |      |
|  <p><b>Chariot</b><br/>TFC : s.o.<br/>Poids unitaire : 13 LB   5.9 KG<br/>Poids - boîte : 16 LB   7.26 KG<br/>Volume - boîte : 3.8 P³   0.1 M³</p>                 |   | 2125WS                               | Prix courant<br>310        |              |  |           |           |                                     |           |                    |     |     |      |      |
|   |   | <b>DIMENSIONS HORS TOUT</b><br>L P H |                            |              | <b>DIMENSIONS DE L'ASSISE</b><br>L P H |           |           | <b>DIMENSIONS DU DOSSIER</b><br>L H |           |                    |     |     |      |      |
|   |   | PO 23,25<br>MM 591                   | 24,75<br>629               | 12,25<br>311 | -                                      | -         | -         | -                                   | -         | -                  | -   | -   | -    | -    |
| RTA 1  1 par boîte   |   |                                      |                            |              |  |           |           |                                     |           |                    |     |     |      |      |

# salon

|   |     |   |     |  |     |
|---|-----|---|-----|--|-----|
|  Ballara.....      | 226 |  Jeo.....      | 271 |  River+.....        | 295 |
|  Braden.....       | 237 |  Kate.....     | 274 |  Sirena.....        | 318 |
|  Calidon.....      | 241 |  Lux.....      | 275 |  Venture.....       | 321 |
|  Camino.....       | 242 |  ML.....       | 277 |  Vitrola.....       | 324 |
|  Citi.....         | 247 |  ML Park.....  | 279 |  Wind.....          | 326 |
|  Citi Square..... | 251 |  Prairie..... | 280 |  Wind Linear..... | 330 |
|  Drift.....      | 260 |  River.....  | 281 |  |     |

**BALLARA**



modèle 9751

modèles 9751NA et 9757L

**Assise matelassée en option**

Motif de carrés de 4 po sur 4 po. Se reporter aux caractéristiques en option pour plus de détails.



modèle 9752NA Causeuse, 9755 Table de coin,

9751NA Siège de salon, 9757L Tablette-écrivain de gauche

**CARACTÉRISTIQUES DE SÉRIE**

- Ballara est une gamme de meubles modulaires qui réunit sièges, rangements, modules d'alimentation, tables et tablettes-écrivains.
- La gamme se prête à une foule d'aménagements, y compris des configurations en L ou en courses droites, et s'intègre aussi bien dans les zones décloisonnées que dans les aires d'accueil plus conventionnelles.
- Les meubles, sièges et tables peuvent s'utiliser seuls ou être jumelés à l'aide de ferrures de jumelage en d'innombrables configurations.
- Quatre modèles à dossier haut (banquettes) proposent deux hauteurs pour le dossier, soit 42 po et 48 po H, et deux choix d'assises (modèles à deux ou à trois places, sans accoudoirs).
- Les banquettes peuvent également intégrer une console (modèles TB), c'est-à-dire une tablette de 8 po en mélamine à l'arrière du dossier.
- Des tablettes-écrivains en option peuvent être montées en périphérie d'un aménagement, ou encore entre deux sièges pour aménager des pôles de travail ou des zones de travail collaboratif. Les tablettes intègrent un mécanisme de blocage en deux points facilitant la manipulation et assurant plus de stabilité.
- Les coussins fixes sont accentués par un piétement et un bâti en métal. Le bâti est fini noir de série.
- Le châssis des tables et les éléments en métal des tablettes-écrivains présentent de série un fini noir. Les tables sont dotées d'un chant durable agencé de 3 mm.
- Les ferrures de jumelage et les modules d'alimentation présentent de série un fini noir.
- Les modules d'alimentation présentent une prise de courant et deux ports USB et se montent sous tout siège ou toute table. Un module de gestion de câbles est compris.
- Choix de rembourrage : tissus, vinyles ou cuirs. Les modèles garnis d'un vinyle ou cuir peuvent présenter des piqûres sur les coussins d'assise ou de dossier, s'il y a lieu.
- Tous les modèles sont munis de série de patins en polypropylène noir.

**CARACTÉRISTIQUES EN OPTION**

- Une assise matelassée (Q) est offerte. Pour les tabourets sans dossier, ajouter 131 \$. Pour les sièges à une place, ajouter 131 \$. Pour les modèles à deux places, ajouter 263 \$. Pour les modèles à trois places, ajouter 395 \$.
- Le bâti des sièges, le châssis des tables, les éléments en métal des tablettes-écrivains, les ferrures de jumelage et les ferrures en métal sont offerts dans un choix de finis peints ou plaqués. Se reporter à la page 380. Le fini chromé (CHM) ou chrome brossé (BCH) est offert, moyennant un supplément. Pour les tabourets de bar ou de comptoir, ajouter 174 \$. Pour les sièges ou banc à une place, ajouter 174 \$. Pour les sièges ou banc à deux places, ajouter 231 \$. Pour les sièges ou banc à trois places, ajouter 275 \$. Pour les tables, ajouter 174 \$. Pour les tables longues, ajouter 231 \$. Pour les tablettes, ajouter 85 \$. Pour les ferrures de jumelage, ajouter 15 \$. Pour les ferrures en métal des tables flottantes (fini BCH uniquement), ajouter 9 \$.
- Les finis suivants sont offerts pour les plateaux des tables de coin, de tables de rangement, de tables flottantes et de tablettes-écrivains, soit acajou absolu (ACJ), nuit d'orient (ASN), cerisier avant (AWC), miel avant (AWH), blizzard (BZD), gris hors série (CGY), noir (BLK), cobalt brossé (BRC), érable clair (CMB), espresso profond (DES), blanc de blancs (DWT), fashionista (FAS), première classe (FCL), Noce Biondo (NBL), Noce Grigio (NGL), Noce Leggero (NEL), Noce Medio (NML), acajou sur quartier (QTM), beauté naturelle (SBY), orange (SOG), concassé (SDT), cerisier d'hiver (WCR), chocolat blanc (WHC) et brou (WHE). À préciser.

**SUGGESTIONS D'AMÉNAGEMENTS**

**Aménagement A**



| Qté | Modèle | Description                    | Dimensions           | Prix courant |
|-----|--------|--------------------------------|----------------------|--------------|
| 1   | 9751L  | Siège avec accoudoir de gauche | 28.5 x 31 x 30       | 1500         |
| 1   | 9751R  | Siège avec accoudoir de droite | 28.5 x 31 x 30       | 1500         |
| 1   | 9755   | Table de coin                  | 27.25 x 27.25 x 12.5 | 584          |
| 2   | 9759   | Ferrure de jumelage            | 1 x 0.75 x 10        | 19 x 2       |

**TOTAL POUR L'AMÉNAGEMENT DANS LE FINI NOIR DE SÉRIE 3622**  
**TOTAL POUR L'AMÉNAGEMENT DANS UN FINI EN OPTION 4174**

**Aménagement B**



| Qté | Modèle | Description                    | Dimensions           | Prix courant |
|-----|--------|--------------------------------|----------------------|--------------|
| 1   | 9751L  | Siège avec accoudoir de gauche | 28.5 x 31 x 30       | 1500         |
| 1   | 9751R  | Siège avec accoudoir de droite | 28.5 x 31 x 30       | 1500         |
| 1   | 9755   | Table de coin                  | 27.25 x 27.25 x 12.5 | 584          |
| 2   | 9759   | Ferrure de jumelage            | 1 x 0.75 x 10        | 19 x 2       |

**TOTAL POUR L'AMÉNAGEMENT DANS LE FINI NOIR DE SÉRIE 3622**  
**TOTAL POUR L'AMÉNAGEMENT DANS UN FINI EN OPTION 4174**

**Aménagement C**



| Qté | Modèle | Description                    | Dimensions           | Prix courant |
|-----|--------|--------------------------------|----------------------|--------------|
| 1   | 9751L  | Siège avec accoudoir de gauche | 28.5 x 31 x 30       | 1500         |
| 1   | 9751R  | Siège avec accoudoir de droite | 28.5 x 31 x 30       | 1500         |
| 1   | 9751NA | Siège sans accoudoirs          | 26.5 x 31 x 30       | 1229         |
| 2   | 9755   | Table de coin                  | 27.25 x 27.25 x 12.5 | 584 x 2      |
| 4   | 9759   | Ferrure de jumelage            | 1 x 0.75 x 10        | 19 x 4       |

**TOTAL POUR L'AMÉNAGEMENT DANS LE FINI NOIR DE SÉRIE 5473**  
**TOTAL POUR L'AMÉNAGEMENT DANS UN FINI EN OPTION 6403**

SUGGESTIONS D'AMÉNAGEMENTS

Aménagement D



| Qté | Modèle | Description                    | Dimensions           | Prix courant |
|-----|--------|--------------------------------|----------------------|--------------|
| 1   | 9751L  | Siège avec accoudoir de gauche | 28.5 x 31 x 30       | 1500         |
| 1   | 9751R  | Siège avec accoudoir de droite | 28.5 x 31 x 30       | 1500         |
| 1   | 9751NA | Siège sans accoudoirs          | 26.5 x 31 x 30       | 1229         |
| 2   | 9755   | Table de coin                  | 27.25 x 27.25 x 12.5 | 584 x 2      |
| 1   | 9757L  | Tablette-écrivain de gauche    | 14 x 17.25 x 14      | 460          |
| 1   | 9758R  | Tablette-écrivain de droite    | 14 x 17.25 x 14      | 460          |
| 4   | 9759   | Ferrure de jumelage            | 1 x 0.75 x 10        | 19 x 4       |

**TOTAL POUR L'AMÉNAGEMENT DANS LE FINI NOIR DE SÉRIE 6393**  
**TOTAL POUR L'AMÉNAGEMENT DANS UN FINI EN OPTION 7493**

Aménagement E



| Qté | Modèle   | Description                                      | Dimensions           | Prix courant |
|-----|----------|--|----------------------|--------------|
| 1   | 9752L-OB | Causeuse avec accoudoir de gauche dossier ouvert | 54 x 31 x 30         | 2459         |
| 1   | 9752NA   | Causeuse sans accoudoirs                         | 52 x 31 x 30         | 2248         |
| 1   | 9754     | Table de rangement                               | 27.25 x 27.25 x 16.5 | 953          |
| 1   | 9755     | Table de coin                                    | 27.25 x 27.25 x 12.5 | 584          |
| 1   | 9757R    | Tablette-écrivain de droite                      | 14 x 17.25 x 14      | 460          |
| 2   | 9759     | Ferrure de jumelage                              | 1 x 0.75 x 10        | 19 x 2       |

**TOTAL POUR L'AMÉNAGEMENT DANS LE FINI NOIR DE SÉRIE 6742**  
**TOTAL POUR L'AMÉNAGEMENT DANS UN FINI EN OPTION 7667**

Aménagement F

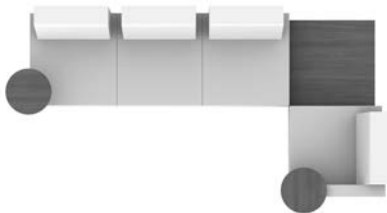

| Qté | Modèle    | Description                            | Dimensions           | Prix courant |
|-----|-----------|--|----------------------|--------------|
| 1   | 9753NA-OB | Canapé sans accoudoirs, dossier ouvert | 80.5 x 31 x 30       | 3208         |
| 1   | 9751L     | Siège avec accoudoir de gauche         | 28.5 x 31 x 30       | 1500         |
| 1   | 9755      | Table de coin                          | 27.25 x 27.25 x 12.5 | 584          |
| 1   | 9757L     | Tablette-écrivain de gauche            | 14 x 17.25 x 14      | 460          |
| 1   | 9758R     | Tablette-écrivain de droite            | 14 x 17.25 x 14      | 460          |
| 2   | 9759      | Ferrure de jumelage                    | 1 x 0.75 x 10        | 19 x 2       |

**TOTAL POUR L'AMÉNAGEMENT DANS LE FINI NOIR DE SÉRIE 6250**  
**TOTAL POUR L'AMÉNAGEMENT DANS UN FINI EN OPTION 7073**

Aménagement G

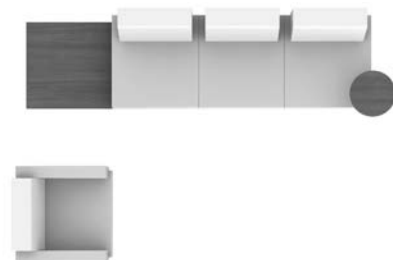

| Qté | Modèle    | Description                            | Dimensions           | Prix courant |
|-----|-----------|--|----------------------|--------------|
| 1   | 9753NA-OB | Canapé sans accoudoirs, dossier ouvert | 80.5 x 31 x 30       | 3208         |
| 1   | 9751      | Fauteuil                               | 30.5 x 31 x 30       | 1771         |
| 1   | 9755      | Table de coin                          | 27.25 x 27.25 x 12.5 | 584          |
| 1   | 9757L     | Tablette-écrivain de gauche            | 14 x 17.25 x 14      | 460          |
| 1   | 9759      | Ferrure de jumelage                    | 1 x 0.75 x 10        | 19           |

**TOTAL POUR L'AMÉNAGEMENT DANS LE FINI NOIR DE SÉRIE 6061**  
**TOTAL POUR L'AMÉNAGEMENT DANS UN FINI EN OPTION 6799**

Aménagement H



| Qté | Modèle | Description                    | Dimensions           | Prix courant |
|-----|--------|--------------------------------|----------------------|--------------|
| 1   | 9751L  | Siège avec accoudoir de gauche | 28.5 x 31 x 30       | 1500         |
| 1   | 9751R  | Siège avec accoudoir de droite | 28.5 x 31 x 30       | 1500         |
| 1   | 9751NA | Siège sans accoudoirs          | 26.5 x 31 x 30       | 1229         |
| 2   | 9755   | Table de coin                  | 27.25 x 27.25 x 12.5 | 584 x 2      |
| 4   | 9759   | Ferrure de jumelage            | 1 x 0.75 x 10        | 19 x 4       |

**TOTAL POUR L'AMÉNAGEMENT DANS LE FINI NOIR DE SÉRIE 5473**  
**TOTAL POUR L'AMÉNAGEMENT DANS UN FINI EN OPTION 6403**



**SUGGESTIONS D'AMÉNAGEMENTS**

**Aménagement I**

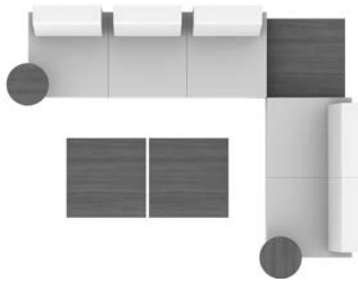

| Qté | Modèle           | Description                            | Dimensions           | Prix courant |
|-----|------------------|--|----------------------|--------------|
| 1   | <b>9753NA-OB</b> | Canapé sans accoudoirs, dossier ouvert | 80.5 x 31 x 30       | 3208         |
| 1   | <b>9752NA</b>    | Causeuse sans accoudoirs               | 52 x 31 x 30         | 2248         |
| 2   | <b>9754</b>      | Table de rangement                     | 27.25 x 27.25 x 16.5 | 953 x 2      |
| 1   | <b>9755</b>      | Table de coin                          | 27.25 x 27.25 x 12.5 | 584          |
| 1   | <b>9757L</b>     | Tablette-écrivain de gauche            | 14 x 17.25 x 14      | 460          |
| 1   | <b>9758R</b>     | Tablette-écrivain de droite            | 14 x 17.25 x 14      | 460          |
| 2   | <b>9759</b>      | Ferrure de jumelage                    | 1 x 0.75 x 10        | 19 x 2       |

**TOTAL POUR L'AMÉNAGEMENT DANS LE FINI NOIR DE SÉRIE 8904**  
**TOTAL POUR L'AMÉNAGEMENT DANS UN FINI EN OPTION 10132**

**Aménagement J**

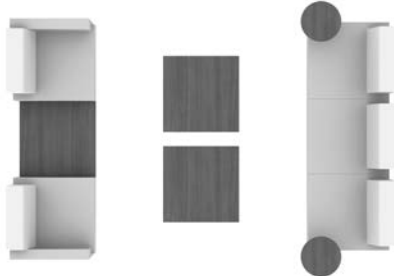

| Qté | Modèle           | Description                            | Dimensions           | Prix courant |
|-----|------------------|--|----------------------|--------------|
| 1   | <b>9753NA-OB</b> | Canapé sans accoudoirs, dossier ouvert | 80.5 x 31 x 30       | 3208         |
| 1   | <b>9751L</b>     | Siège avec accoudoir de gauche         | 28.5 x 31 x 30       | 1500         |
| 1   | <b>9751R</b>     | Siège avec accoudoir de droite         | 28.5 x 31 x 30       | 1500         |
| 2   | <b>9754</b>      | Table de rangement                     | 27.25 x 27.25 x 16.5 | 953 x 2      |
| 1   | <b>9755</b>      | Table de coin                          | 27.25 x 27.25 x 12.5 | 584          |
| 1   | <b>9757L</b>     | Tablette-écrivain de gauche            | 14 x 17.25 x 14      | 460          |
| 1   | <b>9758R</b>     | Tablette-écrivain de droite            | 14 x 17.25 x 14      | 460          |
| 2   | <b>9759</b>      | Ferrure de jumelage                    | 1 x 0.75 x 10        | 19 x 2       |

**TOTAL POUR L'AMÉNAGEMENT DANS LE FINI NOIR DE SÉRIE 9656**  
**TOTAL POUR L'AMÉNAGEMENT DANS UN FINI EN OPTION 11001**

**Aménagement K**

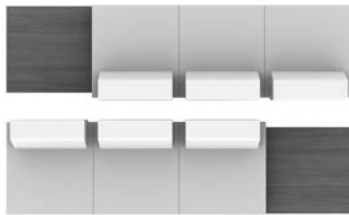

| Qté | Modèle           | Description                            | Dimensions           | Prix courant |
|-----|------------------|--|----------------------|--------------|
| 2   | <b>9753NA-OB</b> | Canapé sans accoudoirs, dossier ouvert | 80.5 x 31 x 30       | 3208 x 2     |
| 2   | <b>9755</b>      | Table de coin                          | 27.25 x 27.25 x 12.5 | 584 x 2      |
| 2   | <b>9759</b>      | Ferrure de jumelage                    | 1 x 0.75 x 10        | 19 x 2       |

**TOTAL POUR L'AMÉNAGEMENT DANS LE FINI NOIR DE SÉRIE 7622**  
**TOTAL POUR L'AMÉNAGEMENT DANS UN FINI EN OPTION 8550**

**Aménagement L**



| Qté | Modèle        | Description                    | Dimensions           | Prix courant |
|-----|---------------|--------------------------------|----------------------|--------------|
| 1   | <b>9752NA</b> | Causeuse sans accoudoirs       | 52 x 31 x 30         | 2248         |
| 1   | <b>9751L</b>  | Siège avec accoudoir de gauche | 28.5 x 31 x 30       | 1500         |
| 1   | <b>9751R</b>  | Siège avec accoudoir de droite | 28.5 x 31 x 30       | 1500         |
| 2   | <b>9755</b>   | Table de coin                  | 27.25 x 27.25 x 12.5 | 584 x 2      |
| 4   | <b>9759</b>   | Ferrure de jumelage            | 1 x 0.75 x 10        | 19 x 4       |

**TOTAL POUR L'AMÉNAGEMENT DANS LE FINI NOIR DE SÉRIE 6492**  
**TOTAL POUR L'AMÉNAGEMENT DANS UN FINI EN OPTION 7479**

**Aménagement M**



| Qté | Modèle           | Description                                       | Dimensions           | Prix courant |
|-----|------------------|---|----------------------|--------------|
| 1   | <b>9753NA-OB</b> | Canapé sans accoudoirs, dossier ouvert            | 80.5 x 31 x 30       | 3208         |
| 1   | <b>9752L-OB</b>  | Causeuse avec accoudoir de gauche, dossier ouvert | 54 x 31 x 30         | 2459         |
| 1   | <b>9752NA</b>    | Causeuse sans accoudoirs                          | 52 x 31 x 30         | 2248         |
| 2   | <b>9755</b>      | Table de coin                                     | 27.25 x 27.25 x 12.5 | 584 x 2      |
| 1   | <b>9754</b>      | Table de rangement                                | 27.25 x 27.25 x 16.5 | 953          |
| 1   | <b>9758R</b>     | Tablette-écrivain de droite                       | 14 x 17.25 x 14      | 460          |
| 4   | <b>9759</b>      | Ferrure de jumelage                               | 1 x 0.75 x 10        | 19 x 4       |

**TOTAL POUR L'AMÉNAGEMENT DANS LE FINI NOIR DE SÉRIE 10572**  
**TOTAL POUR L'AMÉNAGEMENT DANS UN FINI EN OPTION 11976**

## SUGGESTIONS D'AMÉNAGEMENTS

### Aménagement N



| Qté | Modèle           | Description                            | Dimensions           | Prix courant |
|-----|------------------|--|----------------------|--------------|
| 1   | <b>9753NA-OB</b> | Canapé sans accoudoirs, dossier ouvert | 80.5 x 31 x 30       | 3208         |
| 1   | <b>9751L</b>     | Siège avec accoudoir de gauche         | 28.5 x 31 x 30       | 1500         |
| 1   | <b>9751R</b>     | Siège avec accoudoir de droite         | 28.5 x 31 x 30       | 1500         |
| 2   | <b>9755</b>      | Table de coin                          | 27.25 x 27.25 x 12.5 | 584 x 2      |
| 4   | <b>9759</b>      | Ferrure de jumelage                    | 1 x 0.75 x 10        | 19 x 4       |

**TOTAL POUR L'AMÉNAGEMENT DANS LE FINI NOIR DE SÉRIE 7452**  
**TOTAL POUR L'AMÉNAGEMENT DANS UN FINI EN OPTION 8483**

### Aménagement O

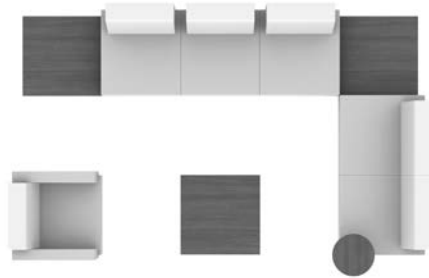

| Qté | Modèle           | Description                            | Dimensions           | Prix courant |
|-----|------------------|--|----------------------|--------------|
| 1   | <b>9753NA-OB</b> | Canapé sans accoudoirs, dossier ouvert | 80.5 x 31 x 30       | 3208         |
| 1   | <b>9752NA</b>    | Causeuse sans accoudoirs               | 52 x 31 x 30         | 2248         |
| 1   | <b>9751</b>      | Fauteuil                               | 30.5 x 31 x 30       | 1771         |
| 1   | <b>9754</b>      | Table de rangement                     | 27.25 x 27.25 x 16.5 | 953          |
| 2   | <b>9755</b>      | Table de coin                          | 27.25 x 27.25 x 12.5 | 584 x 2      |
| 1   | <b>9757L</b>     | Tablette-écrivain de gauche            | 14 x 17.25 x 14      | 460          |
| 3   | <b>9759</b>      | Ferrure de jumelage                    | 1 x 0.75 x 10        | 19 x 3       |

**TOTAL POUR L'AMÉNAGEMENT DANS LE FINI NOIR DE SÉRIE 9865**  
**TOTAL POUR L'AMÉNAGEMENT DANS UN FINI EN OPTION 11197**

### Aménagement P

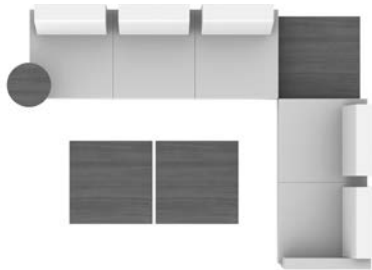

| Qté | Modèle           | Description                                       | Dimensions           | Prix courant |
|-----|------------------|---|----------------------|--------------|
| 1   | <b>9753NA-OB</b> | Canapé sans accoudoirs, dossier ouvert            | 80.5 x 31 x 30       | 3208         |
| 1   | <b>9752L-OB</b>  | Causeuse avec accoudoir de gauche, dossier ouvert | 54 x 31 x 30         | 2459         |
| 2   | <b>9754</b>      | Table de rangement                                | 27.25 x 27.25 x 16.5 | 953 x 2      |
| 1   | <b>9755</b>      | Table de coin                                     | 27.25 x 27.25 x 12.5 | 584          |
| 1   | <b>9758R</b>     | Tablette-écrivain de droite                       | 14 x 17.25 x 14      | 460          |
| 2   | <b>9759</b>      | Ferrure de jumelage                               | 1 x 0.75 x 10        | 19 x 2       |

**TOTAL POUR L'AMÉNAGEMENT DANS LE FINI NOIR DE SÉRIE 8655**  
**TOTAL POUR L'AMÉNAGEMENT DANS UN FINI EN OPTION 9798**

|             | 1    | 2    | 3    | 4    | 5    | 6    | 7    | 8    | 9    | 10   | 11   | 12   |
|-------------|------|------|------|------|------|------|------|------|------|------|------|------|
| <b>9751</b> | 1771 | 1907 | 2022 | 2154 | 2370 | 2570 | 2770 | 2944 | 3161 | 3365 | 3641 | 4032 |

|               | DIMENSIONS HORS TOUT |     |     | DIMENSIONS DE L'ASSISE |      |      | DIMENSIONS DU DOSSIER |      |  |  |  |  |
|---------------|----------------------|-----|-----|------------------------|------|------|-----------------------|------|--|--|--|--|
|               | L                    | P   | H   | L                      | P    | H    | L                     | H    |  |  |  |  |
| PO            | 30.5                 | 31  | 30  | 24                     | 20.5 | 18.5 | 22                    | 12.5 |  |  |  |  |
| MM            | 775                  | 787 | 762 | 610                    | 521  | 470  | 559                   | 318  |  |  |  |  |
| <b>RTA 00</b> | 1 par boîte          |     |     |                        |      |      |                       |      |  |  |  |  |

|              | 1    | 2    | 3    | 4    | 5    | 6    | 7    | 8    | 9    | 10   | 11   | 12   |
|--------------|------|------|------|------|------|------|------|------|------|------|------|------|
| <b>9751R</b> | 1500 | 1604 | 1692 | 1793 | 1958 | 2111 | 2264 | 2397 | 2563 | 2719 | 2930 | 3229 |
| <b>9751L</b> |      |      |      |      |      |      |      |      |      |      |      |      |

|               | DIMENSIONS HORS TOUT |     |     | DIMENSIONS DE L'ASSISE |      |      | DIMENSIONS DU DOSSIER |      |  |  |  |  |
|---------------|----------------------|-----|-----|------------------------|------|------|-----------------------|------|--|--|--|--|
|               | L                    | P   | H   | L                      | P    | H    | L                     | H    |  |  |  |  |
| PO            | 28.5                 | 31  | 30  | 24                     | 20.5 | 18.5 | 22                    | 12.5 |  |  |  |  |
| MM            | 724                  | 787 | 762 | 610                    | 521  | 470  | 559                   | 318  |  |  |  |  |
| <b>RTA 00</b> | 1 par boîte          |     |     |                        |      |      |                       |      |  |  |  |  |



**Fauteuil**  
 TFC : 4.25 V. | 3.89 M  
 Poids unitaire : 61 LB | 27.7 KG  
 Poids - boîte : 71 LB | 32.21 KG  
 Volume - boîte : 21.5 P<sup>3</sup> | 0.6 M<sup>3</sup>



9751R



9751L

**Siège à un accoudoir**  
 TFC : 3.25 V. | 2.97 M  
 Poids unitaire : 51 LB | 23.2 KG  
 Poids - boîte : 61 LB | 27.67 KG  
 Volume - boîte : 20 P<sup>3</sup> | 0.56 M<sup>3</sup>

Une ferrure de jumelage est nécessaire pour les configurations modulaires.

R pour accoudoir droite.  
 L pour accoudoir gauche

**DESCRIPTION      CARACTÉRISTIQUES      MODÈLE      GRADES DE TEXTILE DE SÉRIE**



**Siège sans accoudoirs**

TFC : 2.25 V. | 2.06 M  
 Poids unitaire : 41 LB | 18.6 KG  
 Poids - boîte : 51 LB | 23.13 KG  
 Volume - boîte : 18.75 P<sup>3</sup> | 0.53 M<sup>3</sup>

Une ferrure de jumelage est nécessaire pour les configurations modulaires.

|               | 1    | 2    | 3    | 4    | 5    | 6    | 7    | 8    | 9    | 10   | 11   | 12   |
|---------------|------|------|------|------|------|------|------|------|------|------|------|------|
| <b>9751NA</b> | 1229 | 1301 | 1362 | 1432 | 1546 | 1652 | 1758 | 1850 | 1965 | 2073 | 2219 | 2426 |

| DIMENSIONS HORS TOUT |   |   | DIMENSIONS DE L'ASSISE |   |   | DIMENSIONS DU DOSSIER |   |
|----------------------|---|---|------------------------|---|---|-----------------------|---|
| L                    | P | H | L                      | P | H | L                     | H |

|         |     |     |     |      |      |     |      |
|---------|-----|-----|-----|------|------|-----|------|
| PO 26,5 | 31  | 30  | 24  | 20,5 | 18,5 | 22  | 12,5 |
| MM 673  | 787 | 762 | 610 | 521  | 470  | 559 | 318  |

**RTA 00** 1 par boîte



**Module de coin**

TFC : 3 V. | 2.74 M  
 Poids unitaire : 62 LB | 28.2 KG  
 Poids - boîte : 72 LB | 32.66 KG  
 Volume - boîte : 18.5 P<sup>3</sup> | 0.52 M<sup>3</sup>

Une ferrure de jumelage est nécessaire pour les configurations modulaires.

|             | 1    | 2    | 3    | 4    | 5    | 6    | 7    | 8    | 9    | 10   | 11   | 12   |
|-------------|------|------|------|------|------|------|------|------|------|------|------|------|
| <b>9764</b> | 1621 | 1717 | 1798 | 1891 | 2044 | 2185 | 2326 | 2449 | 2602 | 2746 | 2941 | 3217 |

| DIMENSIONS HORS TOUT |   |   | DIMENSIONS DE L'ASSISE |   |   | DIMENSIONS DU DOSSIER |   |
|----------------------|---|---|------------------------|---|---|-----------------------|---|
| L                    | P | H | L                      | P | H | L                     | H |

|         |      |     |     |      |      |     |      |
|---------|------|-----|-----|------|------|-----|------|
| PO 28,5 | 28,5 | 30  | 22  | 20,5 | 18,5 | 22  | 12,5 |
| MM 724  | 724  | 762 | 559 | 521  | 470  | 559 | 318  |

**RTA 00** 1 par boîte

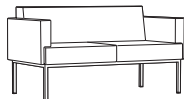

**Causeuse**

TFC : 6.25 V. | 5.72 M  
 Poids unitaire : 99 LB | 45 KG  
 Poids - boîte : 111 LB | 50.35 KG  
 Volume - boîte : 37.5 P<sup>3</sup> | 1.06 M<sup>3</sup>

Une ferrure de jumelage est nécessaire pour les configurations modulaires.

|             | 1    | 2    | 3    | 4    | 5    | 6    | 7    | 8    | 9    | 10   | 11   | 12   |
|-------------|------|------|------|------|------|------|------|------|------|------|------|------|
| <b>9752</b> | 2794 | 2994 | 3163 | 3357 | 3675 | 3969 | 4263 | 4519 | 4838 | 5138 | 5544 | 6119 |

| DIMENSIONS HORS TOUT |   |   | DIMENSIONS DE L'ASSISE |   |   | DIMENSIONS DU DOSSIER |   |
|----------------------|---|---|------------------------|---|---|-----------------------|---|
| L                    | P | H | L                      | P | H | L                     | H |

|         |     |     |      |      |      |      |      |
|---------|-----|-----|------|------|------|------|------|
| PO 56   | 31  | 30  | 48   | 20,5 | 18,5 | 44   | 12,5 |
| MM 1422 | 787 | 762 | 1219 | 521  | 470  | 1118 | 318  |

**RTA 00** 1 par boîte

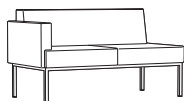

**9752R**

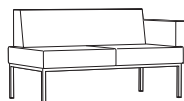

**9752L**

**Causeuse à un accoudoir**

TFC : 5 V. | 4.57 M  
 Poids unitaire : 89 LB | 40.5 KG  
 Poids - boîte : 101 LB | 45.81 KG  
 Volume - boîte : 36.25 P<sup>3</sup> | 1.02 M<sup>3</sup>

Une ferrure de jumelage est nécessaire pour les configurations modulaires.

R pour accoudoir droite.  
 L pour accoudoir gauche

|                              | 1    | 2    | 3    | 4    | 5    | 6    | 7    | 8    | 9    | 10   | 11   | 12   |
|------------------------------|------|------|------|------|------|------|------|------|------|------|------|------|
| <b>9752R</b><br><b>9752L</b> | 2490 | 2650 | 2785 | 2940 | 3195 | 3430 | 3665 | 3870 | 4125 | 4365 | 4690 | 5150 |

| DIMENSIONS HORS TOUT |   |   | DIMENSIONS DE L'ASSISE |   |   | DIMENSIONS DU DOSSIER |   |
|----------------------|---|---|------------------------|---|---|-----------------------|---|
| L                    | P | H | L                      | P | H | L                     | H |

|         |     |     |      |      |      |      |      |
|---------|-----|-----|------|------|------|------|------|
| PO 54   | 31  | 30  | 48   | 20,5 | 18,5 | 44   | 12,5 |
| MM 1372 | 787 | 762 | 1219 | 521  | 470  | 1118 | 318  |

**RTA 00** 1 par boîte

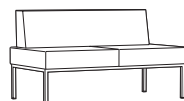

**Causeuse sans accoudoirs**

TFC : 4 V. | 3.66 M  
 Poids unitaire : 79 LB | 35.9 KG  
 Poids - boîte : 91 LB | 41.28 KG  
 Volume - boîte : 35.5 P<sup>3</sup> | 1 M<sup>3</sup>

Une ferrure de jumelage est nécessaire pour les configurations modulaires.

|               | 1    | 2    | 3    | 4    | 5    | 6    | 7    | 8    | 9    | 10   | 11   | 12   |
|---------------|------|------|------|------|------|------|------|------|------|------|------|------|
| <b>9752NA</b> | 2248 | 2376 | 2484 | 2608 | 2812 | 3000 | 3188 | 3352 | 3566 | 3748 | 4008 | 4376 |

| DIMENSIONS HORS TOUT |   |   | DIMENSIONS DE L'ASSISE |   |   | DIMENSIONS DU DOSSIER |   |
|----------------------|---|---|------------------------|---|---|-----------------------|---|
| L                    | P | H | L                      | P | H | L                     | H |

|         |     |     |      |      |      |      |      |
|---------|-----|-----|------|------|------|------|------|
| PO 52   | 31  | 30  | 48   | 20,5 | 18,5 | 44   | 12,5 |
| MM 1321 | 787 | 762 | 1219 | 521  | 470  | 1118 | 318  |

**RTA 00** 1 par boîte

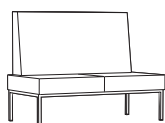

**Causeuse sans accoudoirs, dossier de 42 po H**

TFC : 8 V. | 7.32 M  
 Poids unitaire : 105 LB | 47.7 KG  
 Poids - boîte : 120 LB | 54.43 KG  
 Volume - boîte : 48.5 P<sup>3</sup> | 1.37 M<sup>3</sup>



Une ferrure de jumelage est nécessaire pour les configurations modulaires.

|                   | 1    | 2    | 3    | 4    | 5    | 6    | 7    | 8    | 9    | 10   | 11   | 12   |
|-------------------|------|------|------|------|------|------|------|------|------|------|------|------|
| <b>9752NAHB42</b> | 2563 | 2819 | 3035 | 3283 | 3691 | 4067 | 4443 | 4771 | 5179 | 5563 | 6083 | 6819 |

| DIMENSIONS HORS TOUT |   |   | DIMENSIONS DE L'ASSISE |   |   | DIMENSIONS DU DOSSIER |   |
|----------------------|---|---|------------------------|---|---|-----------------------|---|
| L                    | P | H | L                      | P | H | L                     | H |

|         |     |      |      |      |      |      |      |
|---------|-----|------|------|------|------|------|------|
| PO 52   | 31  | 42   | 48   | 20,5 | 18,5 | 44   | 24,5 |
| MM 1321 | 787 | 1067 | 1219 | 521  | 470  | 1118 | 622  |

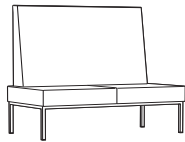
**RTA 00** 1 par boîte

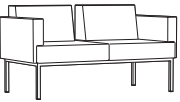
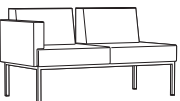
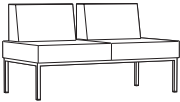
| DESCRIPTION  | CARACTÉRISTIQUES  | MODÈLE               | GRADES DE TEXTILE DE SÉRIE |             |                        |      |      |                       |      |      |      |      |      |      |  |  |
|--|---|----------------------|----------------------------|-------------|------------------------|------|------|-----------------------|------|------|------|------|------|------|--|--|
|  |   |                      | 1                          | 2           | 3                      | 4    | 5    | 6                     | 7    | 8    | 9    | 10   | 11   | 12   |  |  |
|  <p><b>Causeuse sans acc., dos. 42 po H + console 36 po H</b><br/>                     TFC : 6 V.   5.49 M<br/>                     Poids unitaire : 120 LB   54.5 KG<br/>                     Poids - boîte : 135 LB   61.23 KG<br/>                     Volume - boîte : 63.75 P<sup>3</sup>   1.8 M<sup>3</sup></p>  | Une ferrure de jumelage est nécessaire pour les configurations modulaires.  | 9752NAHB42TB         | 3388                       | 3580        | 3742                   | 3928 | 4234 | 4516                  | 4798 | 5044 | 5350 | 5638 | 6028 | 6580 |  |  |
|  |   | DIMENSIONS HORS TOUT |                            |             | DIMENSIONS DE L'ASSISE |      |      | DIMENSIONS DU DOSSIER |      |      |      |      |      |      |  |  |
|  |   | L                    | P                          | H           | L                      | P    | H    | L                     | H    |      |      |      |      |      |  |  |
|  |   | PO                   | 52                         | 41          | 42                     | 48   | 20.5 | 18.5                  | 44   | 24.5 |      |      |      |      |  |  |
|  | MM  | 1321                 | 1041                       | 1067        | 1219                   | 521  | 470  | 1118                  | 622  |      |      |      |      |      |  |  |
|  |   | RTA 00               |                            | 1 par boîte |                        |      |      |                       |      |      |      |      |      |      |  |  |
|  <p><b>Causeuse sans accoudoirs, dossier de 48 po H</b><br/>                     TFC : 8.75 V.   8 M<br/>                     Poids unitaire : 115 LB   52.3 KG<br/>                     Poids - boîte : 130 LB   58.97 KG<br/>                     Volume - boîte : 55 P<sup>3</sup>   1.55 M<sup>3</sup></p>          | Une ferrure de jumelage est nécessaire pour les configurations modulaires.  | 9752NAHB48           | 2671                       | 2951        | 3187                   | 3459 | 3905 | 4316                  | 4727 | 5086 | 5532 | 5952 | 6521 | 7326 |  |  |
|  |   | DIMENSIONS HORS TOUT |                            |             | DIMENSIONS DE L'ASSISE |      |      | DIMENSIONS DU DOSSIER |      |      |      |      |      |      |  |  |
|  |   | L                    | P                          | H           | L                      | P    | H    | L                     | H    |      |      |      |      |      |  |  |
|  |   | PO                   | 52                         | 31          | 48                     | 48   | 20.5 | 18.5                  | 44   | 30.5 |      |      |      |      |  |  |
|  | MM  | 1321                 | 787                        | 1219        | 1219                   | 521  | 470  | 1118                  | 775  |      |      |      |      |      |  |  |
|  |   | RTA 00               |                            | 1 par boîte |                        |      |      |                       |      |      |      |      |      |      |  |  |
|  <p><b>Causeuse sans acc., dos. 48 po H + console 42 po H</b><br/>                     TFC : 6 V.   5.49 M<br/>                     Poids unitaire : 130 LB   59.1 KG<br/>                     Poids - boîte : 145 LB   65.77 KG<br/>                     Volume - boîte : 71.25 P<sup>3</sup>   2.01 M<sup>3</sup></p> | Une ferrure de jumelage est nécessaire pour les configurations modulaires.  | 9752NAHB48TB         | 3496                       | 3688        | 3850                   | 4036 | 4342 | 4624                  | 4906 | 5152 | 5458 | 5746 | 6136 | 6688 |  |  |
|  |   | DIMENSIONS HORS TOUT |                            |             | DIMENSIONS DE L'ASSISE |      |      | DIMENSIONS DU DOSSIER |      |      |      |      |      |      |  |  |
|  |   | L                    | P                          | H           | L                      | P    | H    | L                     | H    |      |      |      |      |      |  |  |
|  |   | PO                   | 52                         | 41          | 48                     | 48   | 20.5 | 18.5                  | 44   | 30.5 |      |      |      |      |  |  |
|  | MM  | 1321                 | 1041                       | 1219        | 1219                   | 521  | 470  | 1118                  | 775  |      |      |      |      |      |  |  |
|  |   | RTA 00               |                            | 1 par boîte |                        |      |      |                       |      |      |      |      |      |      |  |  |
|  <p><b>Causeuse, dossier ouvert</b><br/>                     TFC : 6.25 V.   5.72 M<br/>                     Poids unitaire : 99 LB   45 KG<br/>                     Poids - boîte : 111 LB   50.35 KG<br/>                     Volume - boîte : 35.25 P<sup>3</sup>   0.99 M<sup>3</sup></p>                         |   | 9752-OB              | 2761                       | 2961        | 3130                   | 3324 | 3642 | 3936                  | 4230 | 4486 | 4805 | 5105 | 5511 | 6086 |  |  |
|  |   | DIMENSIONS HORS TOUT |                            |             | DIMENSIONS DE L'ASSISE |      |      | DIMENSIONS DU DOSSIER |      |      |      |      |      |      |  |  |
|  |   | L                    | P                          | H           | L                      | P    | H    | L                     | H    |      |      |      |      |      |  |  |
|  |   | PO                   | 56                         | 29.5        | 30                     | 54   | 20.5 | 18.5                  | 48   | 12.5 |      |      |      |      |  |  |
|  | MM  | 1422                 | 749                        | 762         | 1372                   | 521  | 470  | 1219                  | 318  |      |      |      |      |      |  |  |
|  |   | RTA 00               |                            | 1 par boîte |                        |      |      |                       |      |      |      |      |      |      |  |  |
|  <p><b>Causeuse à un accoudoir, dossier ouvert</b><br/>                     TFC : 5.25 V.   4.8 M<br/>                     Poids unitaire : 89 LB   40.5 KG<br/>                     Poids - boîte : 101 LB   45.81 KG<br/>                     Volume - boîte : 36.25 P<sup>3</sup>   1.02 M<sup>3</sup></p>         | Une ferrure de jumelage est nécessaire pour les configurations modulaires.<br><br>R pour accoudoir droite.<br>L pour accoudoir gauche | 9752R-OB             | 2459                       | 2627        | 2769                   | 2932 | 3199 | 3446                  | 3693 | 3908 | 4176 | 4428 | 4769 | 5252 |  |  |
|  |   | DIMENSIONS HORS TOUT |                            |             | DIMENSIONS DE L'ASSISE |      |      | DIMENSIONS DU DOSSIER |      |      |      |      |      |      |  |  |
|  |   | L                    | P                          | H           | L                      | P    | H    | L                     | H    |      |      |      |      |      |  |  |
|  |   | PO                   | 54                         | 31          | 30                     | 48   | 20.5 | 18.5                  | 44   | 12.5 |      |      |      |      |  |  |
|  | MM  | 1372                 | 787                        | 762         | 1219                   | 521  | 470  | 1118                  | 318  |      |      |      |      |      |  |  |
|  |   | RTA 00               |                            | 1 par boîte |                        |      |      |                       |      |      |      |      |      |      |  |  |
|  <p><b>Causeuse sans accoudoirs, dossier ouvert</b><br/>                     TFC : 4.25 V.   3.89 M<br/>                     Poids unitaire : 79 LB   35.9 KG<br/>                     Poids - boîte : 91 LB   41.28 KG<br/>                     Volume - boîte : 35.5 P<sup>3</sup>   1 M<sup>3</sup></p>            |   | 9752NA-OB            | 2218                       | 2354        | 2469                   | 2601 | 2817 | 3017                  | 3217 | 3391 | 3608 | 3812 | 4088 | 4479 |  |  |
|  |   | DIMENSIONS HORS TOUT |                            |             | DIMENSIONS DE L'ASSISE |      |      | DIMENSIONS DU DOSSIER |      |      |      |      |      |      |  |  |
|  |   | L                    | P                          | H           | L                      | P    | H    | L                     | H    |      |      |      |      |      |  |  |
|  |   | PO                   | 52                         | 31          | 30                     | 48   | 20.5 | 18.5                  | 44   | 12.5 |      |      |      |      |  |  |
|  | MM  | 1321                 | 787                        | 762         | 1219                   | 521  | 470  | 1118                  | 318  |      |      |      |      |      |  |  |
|  |   | RTA 00               |                            | 1 par boîte |                        |      |      |                       |      |      |      |      |      |      |  |  |

**DESCRIPTION      CARACTÉRISTIQUES      MODÈLE      GRADES DE TEXTILE DE SÉRIE**

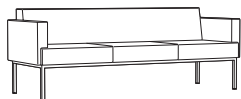

**Canapé**  
 TFC : 9.5 V. | 8.69 M  
 Poids unitaire : 138 LB | 62.7 KG  
 Poids - boîte : 153 LB | 69.4 KG  
 Volume - boîte : 54.5 P³ | 1.54 M³

|             |      |      |      |      |      |      |      |      |      |      |      |      |
|-------------|------|------|------|------|------|------|------|------|------|------|------|------|
|             | 1    | 2    | 3    | 4    | 5    | 6    | 7    | 8    | 9    | 10   | 11   | 12   |
| <b>9753</b> | 3784 | 4088 | 4345 | 4639 | 5124 | 5570 | 6017 | 6406 | 6891 | 7347 | 7964 | 8838 |

**DIMENSIONS HORS TOUT      DIMENSIONS DE L'ASSISE      DIMENSIONS DU DOSSIER**

**L      P      H      L      P      H      L      H**

|    |      |     |     |      |      |      |      |      |
|----|------|-----|-----|------|------|------|------|------|
| PO | 82.5 | 31  | 30  | 76.5 | 20.5 | 18.5 | 66   | 12.5 |
| MM | 2096 | 787 | 762 | 1943 | 521  | 470  | 1676 | 318  |

**RTA 00**      1 par boîte

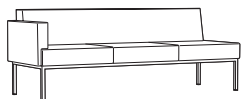

**9753R**

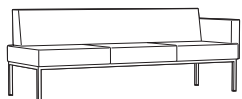

**9753L**

**Canapé à un accoudoir**  
 TFC : 8.25 V. | 7.54 M  
 Poids unitaire : 128 LB | 58.2 KG  
 Poids - boîte : 143 LB | 64.86 KG  
 Volume - boîte : 54.5 P³ | 1.54 M³

Une ferrure de jumelage est nécessaire pour les configurations modulaires.

R pour accoudoir droite.  
 L pour accoudoir gauche

|              |      |      |      |      |      |      |      |      |      |      |      |      |
|--------------|------|------|------|------|------|------|------|------|------|------|------|------|
|              | 1    | 2    | 3    | 4    | 5    | 6    | 7    | 8    | 9    | 10   | 11   | 12   |
| <b>9753R</b> | 3528 | 3792 | 4015 | 4271 | 4691 | 5079 | 5467 | 5805 | 6226 | 6622 | 7158 | 7917 |
| <b>9753L</b> |      |      |      |      |      |      |      |      |      |      |      |      |

**DIMENSIONS HORS TOUT      DIMENSIONS DE L'ASSISE      DIMENSIONS DU DOSSIER**

**L      P      H      L      P      H      L      H**

|    |      |     |     |      |      |      |      |      |
|----|------|-----|-----|------|------|------|------|------|
| PO | 81.5 | 31  | 30  | 80.5 | 20.5 | 18.5 | 74   | 12.5 |
| MM | 2070 | 787 | 762 | 2045 | 521  | 470  | 1880 | 318  |

**RTA 00**      1 par boîte

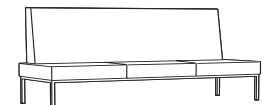

**Canapé sans accoudoirs, dossier de 42 po H**  
 TFC : 12.25 V. | 11.2 M  
 Poids unitaire : 128 LB | 58.2 KG  
 Poids - boîte : 143 LB | 64.86 KG  
 Volume - boîte : 72.5 P³ | 2.05 M³

Une ferrure de jumelage est nécessaire pour les configurations modulaires.

|                   |      |      |      |      |      |      |      |      |      |      |      |       |
|-------------------|------|------|------|------|------|------|------|------|------|------|------|-------|
|                   | 1    | 2    | 3    | 4    | 5    | 6    | 7    | 8    | 9    | 10   | 11   | 12    |
| <b>9753NAHB42</b> | 3912 | 4304 | 4635 | 5015 | 5639 | 6215 | 6791 | 7293 | 7918 | 8506 | 9302 | 10429 |

**DIMENSIONS HORS TOUT      DIMENSIONS DE L'ASSISE      DIMENSIONS DU DOSSIER**

**L      P      H      L      P      H      L      H**

|    |      |     |      |      |      |      |      |      |
|----|------|-----|------|------|------|------|------|------|
| PO | 80.5 | 31  | 42   | 74   | 20.5 | 18.5 | 74   | 24.5 |
| MM | 2045 | 787 | 1067 | 1880 | 521  | 470  | 1880 | 622  |

**RTA 00**      1 par boîte



**Canapé sans acc., dos. 42 po H + console 36 po H**  
 TFC : 9 V. | 8.23 M  
 Poids unitaire : 143 LB | 65 KG  
 Poids - boîte : 158 LB | 71.67 KG  
 Volume - boîte : 93.5 P³ | 2.64 M³

Une ferrure de jumelage est nécessaire pour les configurations modulaires.

|                     |      |      |      |      |      |      |      |      |      |      |      |      |
|---------------------|------|------|------|------|------|------|------|------|------|------|------|------|
|                     | 1    | 2    | 3    | 4    | 5    | 6    | 7    | 8    | 9    | 10   | 11   | 12   |
| <b>9753NAHB42TB</b> | 4874 | 5162 | 5405 | 5684 | 6143 | 6566 | 6989 | 7358 | 7817 | 8249 | 8834 | 9662 |

**DIMENSIONS HORS TOUT      DIMENSIONS DE L'ASSISE      DIMENSIONS DU DOSSIER**

**L      P      H      L      P      H      L      H**

|    |      |      |      |      |      |      |      |      |
|----|------|------|------|------|------|------|------|------|
| PO | 80.5 | 41   | 42   | 80.5 | 20.5 | 18.5 | 74   | 24.5 |
| MM | 2045 | 1041 | 1067 | 2045 | 521  | 470  | 1880 | 622  |

**RTA 00**      1 par boîte

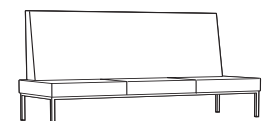

**Canapé sans accoudoirs, dossier haut de 48 po H**  
 TFC : 13.25 V. | 12.12 M  
 Poids unitaire : 153 LB | 69.5 KG  
 Poids - boîte : 168 LB | 76.2 KG  
 Volume - boîte : 82.25 P³ | 2.32 M³

Une ferrure de jumelage est nécessaire pour les configurations modulaires.

|                   |      |      |      |      |      |      |      |      |      |      |      |       |
|-------------------|------|------|------|------|------|------|------|------|------|------|------|-------|
|                   | 1    | 2    | 3    | 4    | 5    | 6    | 7    | 8    | 9    | 10   | 11   | 12    |
| <b>9753NAHB48</b> | 4144 | 4568 | 4926 | 5337 | 6012 | 6635 | 7258 | 7801 | 8477 | 9113 | 9974 | 11193 |

**DIMENSIONS HORS TOUT      DIMENSIONS DE L'ASSISE      DIMENSIONS DU DOSSIER**

**L      P      H      L      P      H      L      H**

|    |      |     |      |      |      |      |      |      |
|----|------|-----|------|------|------|------|------|------|
| PO | 80.5 | 31  | 48   | 80.5 | 20.5 | 18.5 | 74   | 30.5 |
| MM | 2045 | 787 | 1219 | 2045 | 521  | 470  | 1880 | 775  |

**RTA 00**      1 par boîte

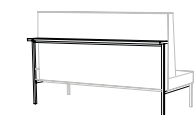

**Canapé sans acc., dos. haut 48 po H + console 42 po H**  
 TFC : 13.25 V. | 12.12 M  
 Poids unitaire : 143 LB | 65 KG  
 Poids - boîte : 158 LB | 71.67 KG  
 Volume - boîte : 106 P³ | 3 M³

Une ferrure de jumelage est nécessaire pour les configurations modulaires.





|                     |      |      |      |      |      |      |      |      |      |       |       |       |
|---------------------|------|------|------|------|------|------|------|------|------|-------|-------|-------|
|                     | 1    | 2    | 3    | 4    | 5    | 6    | 7    | 8    | 9    | 10    | 11    | 12    |
| <b>9753NAHB48TB</b> | 5107 | 5531 | 5889 | 6300 | 6975 | 7598 | 8221 | 8764 | 9440 | 10076 | 10937 | 12156 |

**DIMENSIONS HORS TOUT      DIMENSIONS DE L'ASSISE      DIMENSIONS DU DOSSIER**

**L      P      H      L      P      H      L      H**

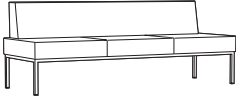
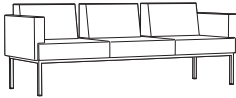
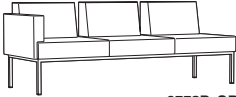
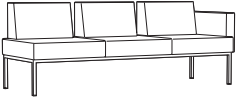
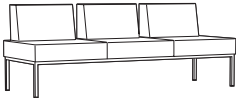
|    |      |      |      |      |      |      |      |      |
|----|------|------|------|------|------|------|------|------|
| PO | 80.5 | 41   | 48   | 80.5 | 20.5 | 18.5 | 74   | 24.5 |
| MM | 2045 | 1041 | 1219 | 2045 | 521  | 470  | 1880 | 622  |

**RTA 00**      1 par boîte

| DESCRIPTION   | CARACTÉRISTIQUES   | MODÈLE                     | GRADES DE TEXTILE DE SÉRIE                      |      |      |   |      |      |  |      |      |      |      |      |
|---|--|----------------------------|---|------|------|---|------|------|--|------|------|------|------|------|
|   |  |                            | 1   | 2    | 3    | 4   | 5    | 6    | 7  | 8    | 9    | 10   | 11   | 12   |
|  <p><b>Canapé sans accoudoirs</b><br/>TFC : 7 V.   6.4 M<br/>Poids unitaire : 118 LB   53.6 KG<br/>Poids - boîte : 133 LB   60.33 KG<br/>Volume - boîte : 51.5 PP   1.45 M<sup>3</sup></p>                                       | <p>Une ferrure de jumelage est nécessaire pour les configurations modulaires.</p>                        | <p>PO 80.5<br/>MM 2045</p> | 3240  | 3464 | 3653 | 3870  | 4227 | 4556 | 4885   | 5172 | 5529 | 5865 | 6320 | 6964 |
|   |  |                            | <p><b>DIMENSIONS HORS TOUT</b></p> <p>L P H</p> |      |      | <p><b>DIMENSIONS DE L'ASSISE</b></p> <p>L P H</p> |      |      | <p><b>DIMENSIONS DU DOSSIER</b></p> <p>L H</p> |      |      |      |      |      |
|   |  |                            | <p>PO 80.5 31 30<br/>MM 2045 787 762</p>        |      |      | <p>80.5 20.5 18.5<br/>2045 521 470</p>            |      |      | <p>74 12.5<br/>1880 318</p>                    |      |      |      |      |      |
|   |  |                            | <p>RTA 00 1 par boîte</p>                       |      |      |   |      |      |  |      |      |      |      |      |
|  <p><b>Canapé, dossier ouvert</b><br/>TFC : 8 V.   7.32 M<br/>Poids unitaire : 138 LB   62.7 KG<br/>Poids - boîte : 153 LB   69.4 KG<br/>Volume - boîte : 54.5 PP   1.54 M<sup>3</sup></p>                                       |  | <p>PO 82.5<br/>MM 2096</p> | 3751  | 4007 | 4223 | 4471  | 4879 | 5255 | 5631   | 5959 | 6367 | 6751 | 7271 | 8007 |
|   |  |                            | <p><b>DIMENSIONS HORS TOUT</b></p> <p>L P H</p> |      |      | <p><b>DIMENSIONS DE L'ASSISE</b></p> <p>L P H</p> |      |      | <p><b>DIMENSIONS DU DOSSIER</b></p> <p>L H</p> |      |      |      |      |      |
|   |  |                            | <p>PO 82.5 31 30<br/>MM 2096 787 762</p>        |      |      | <p>80.5 20.5 18.5<br/>2045 521 470</p>            |      |      | <p>74 12.5<br/>1880 318</p>                    |      |      |      |      |      |
|   |  |                            | <p>RTA 00 1 par boîte</p>                       |      |      |   |      |      |  |      |      |      |      |      |
|  <p><b>9753R-OB</b></p> <p><b>Canapé à un accoudoir, dossier ouvert</b><br/>TFC : 7 V.   6.4 M<br/>Poids unitaire : 128 LB   58.2 KG<br/>Poids - boîte : 143 LB   64.86 KG<br/>Volume - boîte : 54.5 PP   1.54 M<sup>3</sup></p> |  <p><b>9753L-OB</b></p> | <p>PO 81.5<br/>MM 2070</p> | 3495  | 3719 | 3908 | 4125  | 4482 | 4811 | 5140   | 5427 | 5784 | 6120 | 6575 | 7219 |
|   |  |                            | <p><b>DIMENSIONS HORS TOUT</b></p> <p>L P H</p> |      |      | <p><b>DIMENSIONS DE L'ASSISE</b></p> <p>L P H</p> |      |      | <p><b>DIMENSIONS DU DOSSIER</b></p> <p>L H</p> |      |      |      |      |      |
|   |  |                            | <p>PO 81.5 31 30<br/>MM 2070 787 762</p>        |      |      | <p>80.5 20.5 18.5<br/>2045 521 470</p>            |      |      | <p>74 12.5<br/>1880 318</p>                    |      |      |      |      |      |
|   |  |                            | <p>RTA 00 1 par boîte</p>                       |      |      |   |      |      |  |      |      |      |      |      |
|  <p><b>Canapé sans accoudoirs, dossier ouvert</b><br/>TFC : 6.25 V.   5.72 M<br/>Poids unitaire : 118 LB   53.6 KG<br/>Poids - boîte : 133 LB   60.33 KG<br/>Volume - boîte : 51.5 PP   1.45 M<sup>3</sup></p>                 | <p>Une ferrure de jumelage est nécessaire pour les configurations modulaires.</p>                        | <p>PO 80.5<br/>MM 2045</p> | 3208  | 3408 | 3577 | 3771  | 4089 | 4383 | 4677   | 4933 | 5252 | 5552 | 5958 | 6533 |
|   |  |                            | <p><b>DIMENSIONS HORS TOUT</b></p> <p>L P H</p> |      |      | <p><b>DIMENSIONS DE L'ASSISE</b></p> <p>L P H</p> |      |      | <p><b>DIMENSIONS DU DOSSIER</b></p> <p>L H</p> |      |      |      |      |      |
|   |  |                            | <p>PO 80.5 31 30<br/>MM 2045 787 762</p>        |      |      | <p>80.5 20.5 18.5<br/>2045 521 470</p>            |      |      | <p>74 12.5<br/>1880 318</p>                    |      |      |      |      |      |
|   |  |                            | <p>RTA 00 1 par boîte</p>                       |      |      |   |      |      |  |      |      |      |      |      |
|  <p><b>Table de rangement</b><br/>TFC : s.o.<br/>Poids unitaire : 59 LB   26.8 KG<br/>Poids - boîte : 65 LB   29.48 KG<br/>Volume - boîte : 11.5 PP   0.32 M<sup>3</sup></p>   | <p>Une ferrure de jumelage est nécessaire pour les configurations modulaires.</p>                        | <p>PO 27.25<br/>MM 692</p> | <p>Prix courant</p>                             |      |      |   |      |      |  |      |      |      |      |      |
|   |  |                            | <p>9754 953</p>                                 |      |      |   |      |      |  |      |      |      |      |      |
|   |  |                            | <p><b>DIMENSIONS HORS TOUT</b></p> <p>L P H</p> |      |      | <p><b>DIMENSIONS DE L'ASSISE</b></p> <p>L P H</p> |      |      | <p><b>DIMENSIONS DU DOSSIER</b></p> <p>L H</p> |      |      |      |      |      |
|   |  |                            | <p>PO 27.25 27.25 16.5<br/>MM 692 692 419</p>   |      |      | <p>- - -<br/>- - -</p>                            |      |      | <p>- - -<br/>- - -</p>                         |      |      |      |      |      |
| <p>RTA 00  1 par boîte</p>   |  |                            |   |      |      |   |      |      |  |      |      |      |      |      |
|  <p><b>Table de coin</b><br/>TFC : s.o.<br/>Poids unitaire : 34 LB   15.5 KG<br/>Poids - boîte : 40 LB   18.14 KG<br/>Volume - boîte : 8 PP   0.22 M<sup>3</sup></p>   | <p>Une ferrure de jumelage est nécessaire pour les configurations modulaires.</p>                        | <p>PO 27.25<br/>MM 692</p> | <p>Prix courant</p>                             |      |      |   |      |      |  |      |      |      |      |      |
|   |  |                            | <p>9755 584</p>                                 |      |      |   |      |      |  |      |      |      |      |      |
|   |  |                            | <p><b>DIMENSIONS HORS TOUT</b></p> <p>L P H</p> |      |      | <p><b>DIMENSIONS DE L'ASSISE</b></p> <p>L P H</p> |      |      | <p><b>DIMENSIONS DU DOSSIER</b></p> <p>L H</p> |      |      |      |      |      |
|   |  |                            | <p>PO 27.25 27.25 12.5<br/>MM 692 692 318</p>   |      |      | <p>- - -<br/>- - -</p>                            |      |      | <p>- - -<br/>- - -</p>                         |      |      |      |      |      |
| <p>RTA 00  1 par boîte</p>   |  |                            |   |      |      |   |      |      |  |      |      |      |      |      |

**DESCRIPTION      CARACTÉRISTIQUES      MODÈLE      GRADES DE TEXTILE DE SÉRIE**

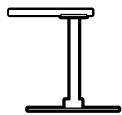

**Tablette-écrivain centrale**  
 TFC : s.o.  
 Poids unitaire : 9 LB | 4.1 KG  
 Poids - boîte : 12 LB | 5.44 KG  
 Volume - boîte : 2.5 P<sup>3</sup> | 0.07 M<sup>3</sup>

Prix courant

**9756**      476

| DIMENSIONS HORS TOUT |   |   | DIMENSIONS DE L'ASSISE |   |   | DIMENSIONS DU DOSSIER |   |
|----------------------|---|---|------------------------|---|---|-----------------------|---|
| L                    | P | H | L                      | P | H | L                     | H |

|    |     |       |     |   |   |   |   |
|----|-----|-------|-----|---|---|---|---|
| PO | 14  | 17.25 | 14  | - | - | - | - |
| MM | 356 | 438   | 356 | - | - | - | - |

**RTA 00**  1 par boîte

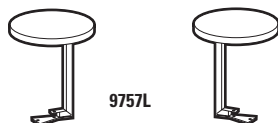

**Tablette-écrivain**  
 TFC : s.o.  
 Poids unitaire : 9 LB | 4.1 KG  
 Poids - boîte : 12 LB | 5.44 KG  
 Volume - boîte : 2.5 P<sup>3</sup> | 0.07 M<sup>3</sup>

Se monte à la face inférieure de tout siège.  
 R pour tablette-écrivain droite.  
 L pour tablette-écrivain gauche.

Prix courant

**9757L**  
**9758R**      460

| DIMENSIONS HORS TOUT |   |   | DIMENSIONS DE L'ASSISE |   |   | DIMENSIONS DU DOSSIER |   |
|----------------------|---|---|------------------------|---|---|-----------------------|---|
| L                    | P | H | L                      | P | H | L                     | H |

|    |     |       |     |   |   |   |   |
|----|-----|-------|-----|---|---|---|---|
| PO | 14  | 17.25 | 14  | - | - | - | - |
| MM | 356 | 438   | 356 | - | - | - | - |

**RTA 00**  1 par boîte



**Ferrure de jumelage**  
 TFC : s.o.  
 Poids unitaire : 0.25 LB | 0.1 KG  
 Poids - boîte : 0.52 LB | 0.24 KG  
 Volume - boîte : 0.5 P<sup>3</sup> | 0.01 M<sup>3</sup>

Une ferrure de jumelage par raccord est nécessaire.

Prix courant

**9759**      19

| DIMENSIONS HORS TOUT |   |   | DIMENSIONS DE L'ASSISE |   |   | DIMENSIONS DU DOSSIER |   |
|----------------------|---|---|------------------------|---|---|-----------------------|---|
| L                    | P | H | L                      | P | H | L                     | H |

|    |    |      |     |   |   |   |   |
|----|----|------|-----|---|---|---|---|
| PO | 1  | 0.75 | 10  | - | - | - | - |
| MM | 25 | 19   | 254 | - | - | - | - |

**RTA 00**  25 par boîte



**Module d'alimentation, cordon d'alimentation de 10 pi**  
 TFC : s.o.  
 Poids unitaire : 2 LB | 0.9 KG  
 Poids - boîte : 3 LB | 1.36 KG  
 Volume - boîte : 0.5 P<sup>3</sup> | 0.01 M<sup>3</sup>

Se monte à la face inférieure de tout siège ou de toute table.  
 Une prise de courant et deux prises USB.

Prix courant

**9760**      375

| DIMENSIONS HORS TOUT |   |   | DIMENSIONS DE L'ASSISE |   |   | DIMENSIONS DU DOSSIER |   |
|----------------------|---|---|------------------------|---|---|-----------------------|---|
| L                    | P | H | L                      | P | H | L                     | H |

|    |     |      |      |   |   |   |   |
|----|-----|------|------|---|---|---|---|
| PO | 6   | 2.75 | 2.75 | - | - | - | - |
| MM | 152 | 70   | 70   | - | - | - | - |

**RTA 00**  1 par boîte



**Banc une place**  
 TFC : 2 V. | 1.83 M  
 Poids unitaire : 31 LB | 14.1 KG  
 Poids - boîte : 37 LB | 16.78 KG  
 Volume - boîte : 10.75 P<sup>3</sup> | 0.3 M<sup>3</sup>

Une ferrure de jumelage est nécessaire pour les configurations modulaires.

Prix courant

**9761**      1    2    3    4    5    6    7    8    9    10    11    12  
 939    1003    1057    1119    1221    1315    1409    1491    1593    1689    1819    2003

| DIMENSIONS HORS TOUT |   |   | DIMENSIONS DE L'ASSISE |   |   | DIMENSIONS DU DOSSIER |   |
|----------------------|---|---|------------------------|---|---|-----------------------|---|
| L                    | P | H | L                      | P | H | L                     | H |

|    |      |      |      |      |      |      |   |
|----|------|------|------|------|------|------|---|
| PO | 27.5 | 28.5 | 17.5 | 27.5 | 28.5 | 18.5 | - |
| MM | 699  | 724  | 445  | 699  | 724  | 470  | - |

**RTA 00**      1 par boîte

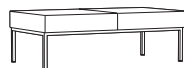

**Banc deux places**  
 TFC : 4 V. | 3.66 M  
 Poids unitaire : 49 LB | 22.3 KG  
 Poids - boîte : 57 LB | 25.85 KG  
 Volume - boîte : 21.25 P<sup>3</sup> | 0.6 M<sup>3</sup>

Une ferrure de jumelage est nécessaire pour les configurations modulaires.





Prix courant

**9762**      1    2    3    4    5    6    7    8    9    10    11    12  
 1668    1796    1904    2028    2232    2420    2608    2772    2976    3168    3428    3796

| DIMENSIONS HORS TOUT |   |   | DIMENSIONS DE L'ASSISE |   |   | DIMENSIONS DU DOSSIER |   |
|----------------------|---|---|------------------------|---|---|-----------------------|---|
| L                    | P | H | L                      | P | H | L                     | H |

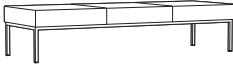
|    |      |      |      |      |      |      |   |
|----|------|------|------|------|------|------|---|
| PO | 54   | 28.5 | 17.5 | 54   | 28.5 | 18.5 | - |
| MM | 1372 | 724  | 445  | 1372 | 724  | 470  | - |

**RTA 00**      1 par boîte

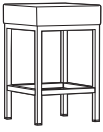
| DESCRIPTION  | CARACTÉRISTIQUES  | MODÈLE   | GRADES DE TEXTILE DE SÉRIE |      |      |                        |      |      |                       |      |      |      |      |      |      |  |  |
|--|---|--|----------------------------|------|------|------------------------|------|------|-----------------------|------|------|------|------|------|------|--|--|
|  |   |  | 1                          | 2    | 3    | 4                      | 5    | 6    | 7                     | 8    | 9    | 10   | 11   | 12   |      |  |  |
|  <p><b>Banc trois places</b><br/>TFC : 6 V.   5.49 M<br/>Poids unitaire : 70 LB   31.8 KG<br/>Poids - boîte : 80 LB   36.29 KG<br/>Volume - boîte : 29.5 P<sup>3</sup>   0.83 M<sup>3</sup></p>                       | <p>Une ferrure de jumelage est nécessaire pour les configurations modulaires.</p> | <p>PO 80.5 28.5 17.5 80.5 28.5 18.5<br/>MM 2045 724 445 2045 724 470</p> | 1                          | 2    | 3    | 4                      | 5    | 6    | 7                     | 8    | 9    | 10   | 11   | 12   |      |  |  |
|  |   |  | 9763                       | 2394 | 2586 | 2748                   | 2934 | 3240 | 3522                  | 3804 | 4050 | 4356 | 4644 | 5034 | 5586 |  |  |
|  |   |  | DIMENSIONS HORS TOUT       |      |      | DIMENSIONS DE L'ASSISE |      |      | DIMENSIONS DU DOSSIER |      |      |      |      |      |      |  |  |
|  |   |  | L                          | P    | H    | L                      | P    | H    | L                     | H    |      |      |      |      |      |  |  |
|  <p><b>Table de rangement longue (siège à deux places)</b><br/>TFC : s.o.<br/>Poids unitaire : 102 LB   46.4 KG<br/>Poids - boîte : 112 LB   50.8 KG<br/>Volume - boîte : 20.5 P<sup>3</sup>   0.58 M<sup>3</sup></p> | <p>Une ferrure de jumelage est nécessaire pour les configurations modulaires.</p> | <p>PO 53.75 27.25 16.5 - - -<br/>MM 1365 692 419 - - -</p>               | Prix courant               |      |      |                        |      |      |                       |      |      |      |      |      |      |  |  |
|  |   |  | 9765                       | 1503 |      |                        |      |      |                       |      |      |      |      |      |      |  |  |
|  |   |  | DIMENSIONS HORS TOUT       |      |      | DIMENSIONS DE L'ASSISE |      |      | DIMENSIONS DU DOSSIER |      |      |      |      |      |      |  |  |
|  |   |  | L                          | P    | H    | L                      | P    | H    | L                     | H    |      |      |      |      |      |  |  |
|  <p><b>Table de salon longue (siège à deux places)</b><br/>TFC : s.o.<br/>Poids unitaire : 56 LB   25.5 KG<br/>Poids - boîte : 68 LB   30.84 KG<br/>Volume - boîte : 17.75 P<sup>3</sup>   0.5 M<sup>3</sup></p>      | <p>Se jumelle entre des modules sièges.</p>                                       | <p>PO 54 27.5 13 - - -<br/>MM 1372 699 330 - - -</p>                     | Prix courant               |      |      |                        |      |      |                       |      |      |      |      |      |      |  |  |
|  |   |  | 9766                       | 969  |      |                        |      |      |                       |      |      |      |      |      |      |  |  |
|  |   |  | DIMENSIONS HORS TOUT       |      |      | DIMENSIONS DE L'ASSISE |      |      | DIMENSIONS DU DOSSIER |      |      |      |      |      |      |  |  |
|  |   |  | L                          | P    | H    | L                      | P    | H    | L                     | H    |      |      |      |      |      |  |  |
|  <p><b>Table d'appoint flottante</b><br/>TFC : s.o.<br/>Poids unitaire : 15 LB   6.8 KG<br/>Poids - boîte : 20 LB   9.07 KG<br/>Volume - boîte : 2.2 P<sup>3</sup>   0.06 M<sup>3</sup></p>                         | <p>Se jumelle entre des modules sièges.</p>                                       | <p>PO 13.5 27.25 1 - - -<br/>MM 343 692 25 - - -</p>                     | Prix courant               |      |      |                        |      |      |                       |      |      |      |      |      |      |  |  |
|  |   |  | 9767                       | 501  |      |                        |      |      |                       |      |      |      |      |      |      |  |  |
|  |   |  | DIMENSIONS HORS TOUT       |      |      | DIMENSIONS DE L'ASSISE |      |      | DIMENSIONS DU DOSSIER |      |      |      |      |      |      |  |  |
|  |   |  | L                          | P    | H    | L                      | P    | H    | L                     | H    |      |      |      |      |      |  |  |
|  <p><b>Table de rangement flottante</b><br/>TFC : s.o.<br/>Poids unitaire : 15 LB   6.8 KG<br/>Poids - boîte : 20 LB   9.07 KG<br/>Volume - boîte : 2.2 P<sup>3</sup>   0.06 M<sup>3</sup></p>                      |   | <p>PO 13.5 27.25 5 - - -<br/>MM 343 692 127 - - -</p>                    | Prix courant               |      |      |                        |      |      |                       |      |      |      |      |      |      |  |  |
|  |   |  | 9768                       | 704  |      |                        |      |      |                       |      |      |      |      |      |      |  |  |
|  |   |  | DIMENSIONS HORS TOUT       |      |      | DIMENSIONS DE L'ASSISE |      |      | DIMENSIONS DU DOSSIER |      |      |      |      |      |      |  |  |
|  |   |  | L                          | P    | H    | L                      | P    | H    | L                     | H    |      |      |      |      |      |  |  |
|  <p><b>Tabouret, 24 po</b><br/>TFC : 0.75 V.   0.69 M<br/>Poids unitaire : 17 LB   7.7 KG<br/>Poids - boîte : 22 LB   9.98 KG<br/>Volume - boîte : 4.75 P<sup>3</sup>   0.13 M<sup>3</sup></p>                      |   | <p>PO 15 15 24 - - 24 - -<br/>MM 381 381 610 - - 610 - -</p>             | 1                          | 2    | 3    | 4                      | 5    | 6    | 7                     | 8    | 9    | 10   | 11   | 12   |      |  |  |
|  |   |  | 9769S24                    | 587  | 611  | 631                    | 655  | 693  | 728                   | 763  | 794  | 832  | 868  | 917  | 986  |  |  |
|  |   |  | DIMENSIONS HORS TOUT       |      |      | DIMENSIONS DE L'ASSISE |      |      | DIMENSIONS DU DOSSIER |      |      |      |      |      |      |  |  |
|  |   |  | L                          | P    | H    | L                      | P    | H    | L                     | H    |      |      |      |      |      |  |  |



| DESCRIPTION   | CARACTÉRISTIQUES | MODÈLE         | GRADES DE TEXTILE DE SÉRIE  |          |          |                               |          |          |                              |          |          |          |     |      |  |
|---|------------------|----------------|-----------------------------|----------|----------|-------------------------------|----------|----------|------------------------------|----------|----------|----------|-----|------|--|
|   |                  |                | 1                           | 2        | 3        | 4                             | 5        | 6        | 7                            | 8        | 9        | 10       | 11  | 12   |  |
|  <p><b>Tabouret, 30 po</b><br/>                     TFC : 0.75 V.   0.69 M<br/>                     Poids unitaire : 18 LB   8.2 KG<br/>                     Poids - boîte : 23 LB   10.43 KG<br/>                     Volume - boîte : 5.5 P<sup>3</sup>   0.15 M<sup>3</sup></p> |                  | <b>9769S30</b> | 656                         | 680      | 700      | 724                           | 762      | 797      | 832                          | 863      | 901      | 937      | 986 | 1055 |  |
|   |                  |                | <b>DIMENSIONS HORS TOUT</b> |          |          | <b>DIMENSIONS DE L'ASSISE</b> |          |          | <b>DIMENSIONS DU DOSSIER</b> |          |          |          |     |      |  |
|   |                  |                | <b>L</b>                    | <b>P</b> | <b>H</b> | <b>L</b>                      | <b>P</b> | <b>H</b> | <b>L</b>                     | <b>H</b> | <b>L</b> | <b>H</b> |     |      |  |
|   |                  |                | PO 15                       | 15       | 30       | -                             | -        | 30       | -                            | -        | -        | -        |     |      |  |
|   |                  | MM 381         | 381                         | 762      | -        | -                             | 762      | -        | -                            | -        | -        |          |     |      |  |
|   |                  | <b>RTA 00</b>  | 1 par boîte                 |          |          |                               |          |          |                              |          |          |          |     |      |  |

BRADEN



modèle 7871

modèles 7870R, 7870, 7870L, 7872, 7873

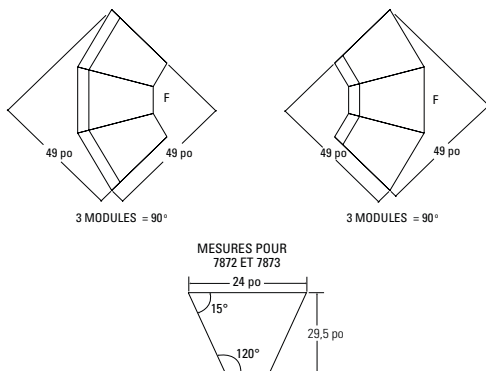

CARACTÉRISTIQUES DE SÉRIE

- Une gamme polyvalente de sièges modulaires exceptionnellement durables. Les modules peuvent être agencés en de multiples configurations selon l'espace disponible.
- Un système de jumelage exclusif permet d'assujettir les modules Braden solidement ensemble tout permettant de les séparer pour les reconfigurer au besoin.
- Les goupilles d'arrêt sont toujours installées du côté gauche (déterminé alors qu'un utilisateur est assis), tandis que les douilles de logement (réceptacles) seront toujours du côté droit (déterminé alors qu'un utilisateur est assis).
- Les ferrures de jumelage ne s'utilisent que sur les modèles sans accoudoirs et les modèles à un seul accoudoir. Le modèle 7871 ne peut être jumelé.
- Trois modules de coin intérieurs permettent d'aménager un coin intérieur à angle droit.
- Trois modules de coin extérieurs permettent d'aménager un coin extérieur à angle droit.
- Choix de rembourrage : tissus, vinyles ou cuirs. Les modèles garnis d'un vinyle ou cuir peuvent présenter des piqûres sur les coussins d'assise ou de dossier, s'il y a lieu.

CARACTÉRISTIQUES EN OPTION

- Utiliser les codes suivants pour les ferrures de jumelage : ajouter **(G)** pour les deux côtés, **(GR)** pour le côté droit (assis) uniquement, et **(GL)** pour le côté gauche (assis) uniquement.
- Pour une mousse UltraCell haute élasticité haute densité, préciser **(UC)**. Ajouter 91 \$.
- Pour des patins « pattes de tigre » antidérapants pour des planchers à revêtement dur, préciser **(NS)**. Ajouter 21 \$.
- Les dessus des tables 7874 et 7880 sont offerts dans les finis suivants : acajou absolu (ACJ), nuit d'orient (ASN), cerisier avant (AWC), miel avant (AWH), blizzard (BZD), gris hors série (CGY), noir (BLK), cobalt brossé (BRC), érable clair (CMB), espresso profond (DES), blanc de blancs (DWT), fashionista (FAS), première classe (FCL), Noce Biondo (NBL), Noce Grigio (NGL), Noce Leggero (NEL), Noce Medio (NML), beauté naturelle (SBY), concassé (SDT), orage (SOG), cerisier d'hiver (WCR), chocolat blanc (WHC) et brun (WHE). À préciser.

Configurations et applications typiques

Canapé à cinq places, accoudoirs aux extrémités uniquement



Canapé à cinq places, accoudoirs entre chaque place assise

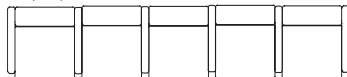

Canapé à trois places, tables intermédiaires, accoudoirs aux extrémités

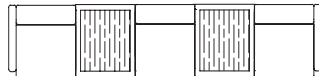

Tables et chaises dans un aménagement en L

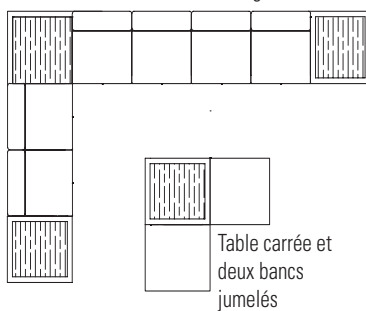

Sièges jumelés avec modules de coin

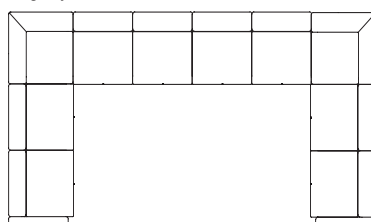

Deux tables et quatre bancs jumelés



Aménagement en C, accoudoirs aux extrémités et tables

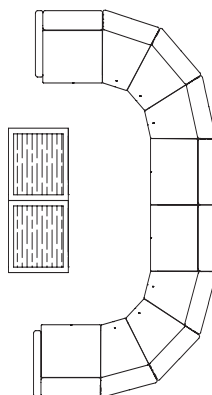

Aménagement circulaire avec sièges jumelés

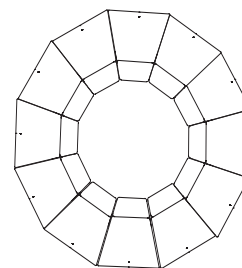



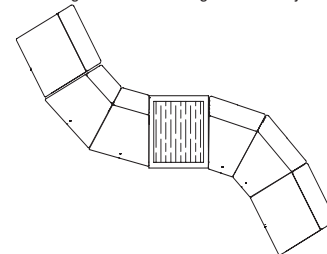



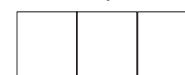

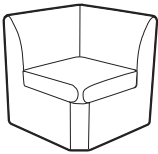
Aménagement en S, sièges et table jumelés

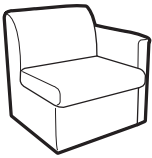



Trois bancs jumelés

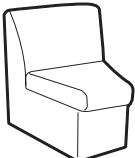

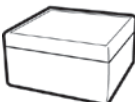
| DESCRIPTION  | CARACTÉRISTIQUES   | MODÈLE                      | GRADES DE TEXTILE DE SÉRIE |           |                               |             |             |                              |             |      |      |      |      |      |  |
|--|--|-----------------------------|----------------------------|-----------|-------------------------------|-------------|-------------|------------------------------|-------------|------|------|------|------|------|--|
|  |  |                             | 1                          | 2         | 3                             | 4           | 5           | 6                            | 7           | 8    | 9    | 10   | 11   | 12   |  |
|  <p><b>Module de coin</b><br/>TFC : 4 V.   3.66 M<br/>Poids unitaire : 42 LB   19.1 KG<br/>Poids - boîte : 50 LB   22.68 KG<br/>Volume - boîte : 16.5 P<sup>3</sup>   0.46 M<sup>3</sup></p>                            | Ferrures de jumelage côtés adjacents.<br><br>Caractéristiques ergonomiques :<br>M, N                         | <b>7867</b>                 | 1092                       | 1220      | 1328                          | 1452        | 1656        | 1844                         | 2032        | 2196 | 2400 | 2592 | 2852 | 3220 |  |
|  |  | <b>DIMENSIONS HORS TOUT</b> |                            |           | <b>DIMENSIONS DE L'ASSISE</b> |             |             | <b>DIMENSIONS DU DOSSIER</b> |             |      |      |      |      |      |  |
|  |  | L                           | P                          | H         | L                             | P           | H           | L                            | H           |      |      |      |      |      |  |
|  |  | PO 28<br>MM 711             | 28<br>711                  | 30<br>762 | 20<br>508                     | 20.5<br>521 | 17<br>432   | 19.5<br>495                  | 12.5<br>318 |      |      |      |      |      |  |
|  |  | <b>RTA 00</b>               | 1 par boîte                |           |                               |             |             |                              |             |      |      |      |      |      |  |
|  <p><b>Accoudoir simple</b><br/>TFC : 1.75 V.   1.6 M<br/>Poids unitaire : 23 LB   10.5 KG<br/>Poids - boîte : 26 LB   11.79 KG<br/>Volume - boîte : 2.9 P<sup>3</sup>   0.08 M<sup>3</sup></p>                         | Ferrures de jumelage de part et d'autre.<br><br>Caractéristiques ergonomiques :<br>M, N                      | <b>7868</b>                 | 373                        | 429       | 476                           | 531         | 620         | 702                          | 784         | 856  | 945  | 1029 | 1143 | 1304 |  |
|  |  | <b>DIMENSIONS HORS TOUT</b> |                            |           | <b>DIMENSIONS DE L'ASSISE</b> |             |             | <b>DIMENSIONS DU DOSSIER</b> |             |      |      |      |      |      |  |
|  |  | L                           | P                          | H         | L                             | P           | H           | L                            | H           |      |      |      |      |      |  |
|  |  | PO 3.75<br>MM 95            | 25<br>635                  | 25<br>635 | -                             | -           | -           | -                            | -           |      |      |      |      |      |  |
|  |  | <b>RTA 00</b>               | 1 par boîte                |           |                               |             |             |                              |             |      |      |      |      |      |  |
|  <p><b>Siège monoplace sans accoudoirs</b><br/>TFC : 2.75 V.   2.51 M<br/>Poids unitaire : 33 LB   15 KG<br/>Poids - boîte : 38 LB   17.24 KG<br/>Volume - boîte : 16.5 P<sup>3</sup>   0.46 M<sup>3</sup></p>          | Se reporter aux notes pour les choix de ferrures de jumelage.<br><br>Caractéristiques ergonomiques :<br>M, N | <b>7870</b>                 | 581                        | 669       | 743                           | 829         | 969         | 1098                         | 1227        | 1340 | 1480 | 1612 | 1791 | 2044 |  |
|  |  | <b>DIMENSIONS HORS TOUT</b> |                            |           | <b>DIMENSIONS DE L'ASSISE</b> |             |             | <b>DIMENSIONS DU DOSSIER</b> |             |      |      |      |      |      |  |
|  |  | L                           | P                          | H         | L                             | P           | H           | L                            | H           |      |      |      |      |      |  |
|  |  | PO 24<br>MM 610             | 27.5<br>699                | 30<br>762 | 24<br>610                     | 19.5<br>495 | 16.5<br>419 | 24<br>610                    | 13.5<br>343 |      |      |      |      |      |  |
|  |  | <b>RTA 00</b>               | 1 par boîte                |           |                               |             |             |                              |             |      |      |      |      |      |  |
|  <p><b>Siège monoplace, accoudoir de gauche</b><br/>TFC : 3.75 V.   3.43 M<br/>Poids unitaire : 40 LB   18.2 KG<br/>Poids - boîte : 45 LB   20.41 KG<br/>Volume - boîte : 16.5 P<sup>3</sup>   0.46 M<sup>3</sup></p> | Ferrures de jumelage à droite.<br><br>Caractéristiques ergonomiques :<br>M, N                                | <b>7870L</b>                | 870                        | 990       | 1091                          | 1208        | 1399        | 1575                         | 1751        | 1905 | 2096 | 2276 | 2520 | 2865 |  |
|  |  | <b>DIMENSIONS HORS TOUT</b> |                            |           | <b>DIMENSIONS DE L'ASSISE</b> |             |             | <b>DIMENSIONS DU DOSSIER</b> |             |      |      |      |      |      |  |
|  |  | L                           | P                          | H         | L                             | P           | H           | L                            | H           |      |      |      |      |      |  |
|  |  | PO 27<br>MM 686             | 27.5<br>699                | 30<br>762 | 24<br>610                     | 19.5<br>495 | 16.5<br>419 | 24<br>610                    | 13.5<br>343 |      |      |      |      |      |  |
|  |  | <b>RTA 00</b>               | 1 par boîte                |           |                               |             |             |                              |             |      |      |      |      |      |  |
|  <p><b>Siège monoplace, accoudoir de droite</b><br/>TFC : 3.75 V.   3.43 M<br/>Poids unitaire : 40 LB   18.2 KG<br/>Poids - boîte : 45 LB   20.41 KG<br/>Volume - boîte : 16.5 P<sup>3</sup>   0.46 M<sup>3</sup></p> | Ferrures de jumelage à gauche.<br><br>Caractéristiques ergonomiques :<br>M, N                                | <b>7870R</b>                | 870                        | 990       | 1091                          | 1208        | 1399        | 1575                         | 1751        | 1905 | 2096 | 2276 | 2520 | 2865 |  |
|  |  | <b>DIMENSIONS HORS TOUT</b> |                            |           | <b>DIMENSIONS DE L'ASSISE</b> |             |             | <b>DIMENSIONS DU DOSSIER</b> |             |      |      |      |      |      |  |
|  |  | L                           | P                          | H         | L                             | P           | H           | L                            | H           |      |      |      |      |      |  |
|  |  | PO 27<br>MM 686             | 27.5<br>699                | 30<br>762 | 24<br>610                     | 19.5<br>495 | 16.5<br>419 | 24<br>610                    | 13.5<br>343 |      |      |      |      |      |  |
|  |  | <b>RTA 00</b>               | 1 par boîte                |           |                               |             |             |                              |             |      |      |      |      |      |  |

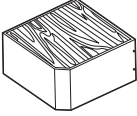
| DESCRIPTION  | CARACTÉRISTIQUES  | MODÈLE                               | GRADES DE TEXTILE DE SÉRIE |      |  |      |      |                                     |      |      |      |      |      |      |     |     |     |     |     |
|--|---|--------------------------------------|----------------------------|------|--|------|------|-------------------------------------|------|------|------|------|------|------|-----|-----|-----|-----|-----|
|  |   |                                      | 1                          | 2    | 3                                      | 4    | 5    | 6                                   | 7    | 8    | 9    | 10   | 11   | 12   |     |     |     |     |     |
|  <p><b>Siège monospace avec accoudoirs</b><br/>                     TFC : 4.75 V.   4.34 M<br/>                     Poids unitaire : 47 LB   21.4 KG<br/>                     Poids - boîte : 52 LB   23.59 KG<br/>                     Volume - boîte : 16.5 PP<sup>3</sup>   0.46 M<sup>3</sup></p>           | Module autoportant.<br>Aucune ferrure de jumelage.<br><br>Caractéristiques ergonomiques :<br>M, N   | <b>7871</b>                          | 1158                       | 1310 | 1438                                   | 1586 | 1828 | 2051                                | 2274 | 2469 | 2711 | 2939 | 3248 | 3685 |     |     |     |     |     |
|  |   | <b>DIMENSIONS HORS TOUT</b><br>L P H |                            |      | <b>DIMENSIONS DE L'ASSISE</b><br>L P H |      |      | <b>DIMENSIONS DU DOSSIER</b><br>L H |      |      |      |      |      |      |     |     |     |     |     |
|  |   | PO                                   | 30                         | 27.5 | 30                                     | 24   | 19.5 | 16.5                                | 24   | 13.5 | MM   | 762  | 699  | 762  | 610 | 495 | 419 | 610 | 343 |
|  |   |                                      |                            |      |  |      |      |                                     |      |      |      |      |      |      |     |     |     |     |     |
|  <p><b>Module de coin</b><br/>                     TFC : 2.75 V.   2.51 M<br/>                     Poids unitaire : 26 LB   11.8 KG<br/>                     Poids - boîte : 31 LB   14.06 KG<br/>                     Volume - boîte : 16.5 PP<sup>3</sup>   0.46 M<sup>3</sup></p>                            | Trois modules composent un coin extérieur à angle droit.<br><br>Total de 49 po L par 49 po H.<br><br>Se reporter aux notes pour les choix de ferrures de jumelage.<br><br>Caractéristiques ergonomiques :<br>M, N | <b>7872</b>                          | 638                        | 726  | 800                                    | 886  | 1026 | 1155                                | 1284 | 1397 | 1537 | 1669 | 1848 | 2101 |     |     |     |     |     |
|  |   | <b>DIMENSIONS HORS TOUT</b><br>L P H |                            |      | <b>DIMENSIONS DE L'ASSISE</b><br>L P H |      |      | <b>DIMENSIONS DU DOSSIER</b><br>L H |      |      |      |      |      |      |     |     |     |     |     |
|  |   | PO                                   | 24                         | 27.5 | 30                                     | 20   | 19.5 | 16.5                                | 15   | 13.5 | MM   | 610  | 699  | 762  | 508 | 495 | 419 | 381 | 343 |
|  |   |                                      |                            |      |  |      |      |                                     |      |      |      |      |      |      |     |     |     |     |     |
|  <p><b>Module de coin</b><br/>                     TFC : 2.75 V.   2.51 M<br/>                     Poids unitaire : 26 LB   11.8 KG<br/>                     Poids - boîte : 31 LB   14.06 KG<br/>                     Volume - boîte : 16.5 PP<sup>3</sup>   0.46 M<sup>3</sup></p>                            | Trois modules composent un coin extérieur à angle droit.<br><br>Total de 49 po L par 49 po H.<br><br>Se reporter aux notes pour les choix de ferrures de jumelage.<br><br>Caractéristiques ergonomiques :<br>M, N | <b>7873</b>                          | 638                        | 726  | 800                                    | 886  | 1026 | 1155                                | 1284 | 1397 | 1537 | 1669 | 1848 | 2101 |     |     |     |     |     |
|  |   | <b>DIMENSIONS HORS TOUT</b><br>L P H |                            |      | <b>DIMENSIONS DE L'ASSISE</b><br>L P H |      |      | <b>DIMENSIONS DU DOSSIER</b><br>L H |      |      |      |      |      |      |     |     |     |     |     |
|  |   | PO                                   | 24                         | 27.5 | 30                                     | 16   | 19.5 | 16.5                                | 21.5 | 13.5 | MM   | 610  | 699  | 762  | 406 | 495 | 419 | 546 | 343 |
|  |   |                                      |                            |      |  |      |      |                                     |      |      |      |      |      |      |     |     |     |     |     |
|  <p><b>Table carrée à parois rembourrées, 24 po</b><br/>                     TFC : 1.75 V.   1.6 M<br/>                     Poids unitaire : 35 LB   15.9 KG<br/>                     Poids - boîte : 38 LB   17.24 KG<br/>                     Volume - boîte : 6.25 PP<sup>3</sup>   0.17 M<sup>3</sup></p> | 1 par boîte   | <b>7874</b>                          | 480                        | 536  | 583                                    | 638  | 727  | 809                                 | 891  | 963  | 1052 | 1136 | 1250 | 1411 |     |     |     |     |     |
|  |   | <b>DIMENSIONS HORS TOUT</b><br>L P H |                            |      | <b>DIMENSIONS DE L'ASSISE</b><br>L P H |      |      | <b>DIMENSIONS DU DOSSIER</b><br>L H |      |      |      |      |      |      |     |     |     |     |     |
|  |   | PO                                   | 24                         | 24   | 14.5                                   | -    | -    | -                                   | -    | -    | MM   | 610  | 610  | 368  | -   | -   | -   | -   | -   |
|  |   |                                      |                            |      |  |      |      |                                     |      |      |      |      |      |      |     |     |     |     |     |
|  <p><b>Repose-pieds carré rembourré, 24 po</b><br/>                     TFC : 2.25 V.   2.06 M<br/>                     Poids unitaire : 40 LB   18.2 KG<br/>                     Poids - boîte : 44 LB   19.96 KG<br/>                     Volume - boîte : 8.5 PP<sup>3</sup>   0.24 M<sup>3</sup></p>      | 1 par boîte   | <b>7874FS</b>                        | 809                        | 881  | 942                                    | 1012 | 1126 | 1232                                | 1338 | 1430 | 1545 | 1653 | 1799 | 2006 |     |     |     |     |     |
|  |   | <b>DIMENSIONS HORS TOUT</b><br>L P H |                            |      | <b>DIMENSIONS DE L'ASSISE</b><br>L P H |      |      | <b>DIMENSIONS DU DOSSIER</b><br>L H |      |      |      |      |      |      |     |     |     |     |     |
|  |   | PO                                   | 24                         | 24   | 17.5                                   | -    | -    | -                                   | -    | -    | MM   | 610  | 610  | 445  | -   | -   | -   | -   | -   |
|  |   |                                      |                            |      |  |      |      |                                     |      |      |      |      |      |      |     |     |     |     |     |

| DESCRIPTION  | CARACTÉRISTIQUES                      | MODÈLE  | GRADES DE TEXTILE DE SÉRIE  |             |                        |     |     |                       |      |      |      |      |      |      |  |  |
|--|---------------------------------------|---|---|-------------|------------------------|-----|-----|-----------------------|------|------|------|------|------|------|--|--|
|  |                                       |   | 1   | 2           | 3                      | 4   | 5   | 6                     | 7    | 8    | 9    | 10   | 11   | 12   |  |  |
|  <p><b>Table de coin à parois rembourrées</b><br/>                     TFC : 1.75 V.   1.6 M<br/>                     Poids unitaire : 40 LB   18.2 KG<br/>                     Poids - boîte : 45 LB   20.41 KG<br/>                     Volume - boîte : 7.5 P<sup>3</sup>   0.21 M<sup>3</sup></p> | Ferrures de jumelage côtés adjacents. | <b>7880</b>   | 746   | 802         | 849                    | 904 | 993 | 1075                  | 1157 | 1229 | 1318 | 1402 | 1516 | 1677 |  |  |
|  |                                       | DIMENSIONS HORS TOUT  |   |             | DIMENSIONS DE L'ASSISE |     |     | DIMENSIONS DU DOSSIER |      |      |      |      |      |      |  |  |
|  |                                       |   | L   | P           | H                      | L   | P   | H                     | L    | H    |      |      |      |      |  |  |
|  |                                       | PO 27   | 27  | 27          | 14.5                   | -   | -   | -                     | -    | -    |      |      |      |      |  |  |
|  |                                       | MM 686  | 686   | 686         | 368                    | -   | -   | -                     | -    | -    |      |      |      |      |  |  |
|  |                                       |  |  | 1 par boîte |                        |     |     |                       |      |      |      |      |      |      |  |  |



D'un attrait résolument moderne rehaussé par des proportions bien équilibrées et harmonieuses, les sièges et les tables d'appoint de la gamme Calidon<sup>MC</sup> se distinguent par un bâti plein en bois dur massif qui en fait une solution polyvalente alliant confort, style et durabilité. Les modèles de salon entièrement rembourrés peuvent intégrer en option une alimentation électricité et USB facile d'accès à l'avant ou sur le côté du siège. Les sièges de salon et pour invités présentent un dégagement qui permet de respecter les protocoles de nettoyage des lieux de travail au secteur de l'accueil en passant par le milieu des soins de santé.

Pour découvrir toute la collection Calidon, consultez la liste de prix Sièges, que vous trouverez sur le site Web à [globalfurnituregroup.com/fr-ca/resources/price-lists](http://globalfurnituregroup.com/fr-ca/resources/price-lists).

#### Caractéristiques et avantages

- La gamme Calidon propose des sièges d'invité, de salon et bariatriques, de même que des bancs à bâti en bois.
- Des tables autoportantes et des tables jumelables ou de transition viennent compléter la gamme
- Conçue pour résister aux contraintes de milieux soumis à un usage intensif.
- Les sièges présentent un bâti protège-mur; les pieds touchent au mur avant le dossier, protégeant donc le mur et le siège.
- Tous les sièges d'invité et de salon présentent un dégagement entre les coussins d'assise et de dossier et sont dotés de pieds hauts pour faciliter l'entretien.
- Les modèles de salon dotés d'accoudoirs à joue pleine sont entièrement rembourrés.
- Pour plus de confort, le coussin d'assise est fabriqué de série en mousse bio UltraCell haute densité.
- La capacité de charge active pour les sièges réguliers est de 400 lb; elle est de 600 lb pour les modèles bariatriques.

CAMINO



modèles illustrés : fauteuil 5471-CP, table de bout 5475-W, causeuse 5472-CP.



modèle 5471-CP



modèle 5476-W



CARACTÉRISTIQUES DE SÉRIE

- Une gamme de meubles de salon qui se décline en modèles à une, deux ou trois places assises. Des tables aux détails et finis coordonnés viennent compléter la collection.
- Le bâti robuste, fabriqué d'éléments imbriqués en contreplaqué, est idéal pour les lieux publics.
- Le piétement se compose d'un cadre apparent continu entre les pieds avant et arrière. Il est assujéti directement au bâti du meuble pour une construction robuste et durable.
- Les pieds sont munis de série de patins translucides qui ne marquent pas et qui conviennent à la fois pour les planchers recouverts d'une moquette ou les planchers à revêtement dur.
- Les coutures sont renforcées par une surpiqûre simple pour des coutures bien plates et plus robustes.
- Les coussins sont faits de mousse haute densité, haute élasticité; les coussins d'assise sont posés sur une suspension à sangles en caoutchouc synthétique pour plus de confort.
- Les dessus de table sont offerts en bois (**W**) avec un chant biseau inversé, en mélamine thermosoudée (**LP**) avec un chant en PVC, ou en stratifié haute pression (**HP**) avec un chant en PVC agencé. Des finis stratifiés haute pression hors série pourront être envisagés sur demande.
- Peu importe le dessus choisi, toutes les tables présentent une ceinture en bois et des pieds fuselés d'un design inédit.
- Un certain montage est nécessaire pour les tables, voir le code RTA pour chacun des modèles ci-dessous.
- Choix de rembourrage : tissus, vinyles ou cuirs. Les modèles garnis d'un vinyle ou cuir peuvent présenter des piqûres sur les coussins d'assise ou de dossier, s'il y a lieu. Si un rembourrage mettant en jeu deux textiles ou un textile et un cuir est requis, un dessin indiquant les endroits où chaque textile doit être posé doit être fourni. Communiquer avec le service à la clientèle.

CARACTÉRISTIQUES EN OPTION

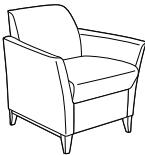
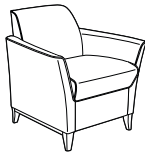
- Pour un passepoil agencé, c'est-à-dire du même textile que celui de l'assise, du dossier et des accoudoirs, préciser (**MP**) après le numéro de produit. Sans supplément.
- Un passepoil contrastant, confectionné avec un textile différent, peut aussi être précisé. Dans ce cas, préciser un textile de grade 1 ou 2. Se reporter aux numéros de modèles se terminant par le code (**CP**) qui indiquent le supplément.
- Pour un passepoil confectionné avec un textile d'un grade supérieur à 2 nécessite une proposition de prix spéciale. Le prix unitaire variera selon le nombre d'articles commandés.
- Les pieds des sièges et des tables sont offerts en bois ou en aluminium poli. Le fini bois des pieds de table s'agence à celui des pieds des sièges. À préciser.
- Les finis bois sont absolu (AAM), noir (BKM), cerisier (ACM), chêne foncé (EOM), espresso (ECM), bois fruitier (TFM), gris (HGM), miel (AHM), acajou (TMM), érable (AVM), Noce Biondo (NBM), Noce Grigio (NGM), Noce Leggero (NEM), Noce Medio (NMM), noyer moyen (MWM), noyer naturel (NLW), nuit (ASM), palissandre (SKM), noyer (TWM), crème WC (WTM), blanc (WHM) et cerisier d'hiver (WCM). À préciser.
- Les sièges et les tables dotés de pieds en aluminium poli sont présentés comme UGS distinctes.
- Les dessus de table (LP et HP) sont offerts dans les finis suivants : acajou absolu (ACJ), nuit d'orient (ASN), cerisier avant (AWC), miel avant (AWH), blizzard (BZD), gris hors série (CGY), noir (BLK), cobalt brossé (BRC), érable clair (CMB), espresso profond (DES), blanc de blancs (DWT), fashionista (FAS), première classe (FCL), Noce Biondo (NBL), Noce Grigio (NGL), Noce Leggero (NEL), Noce Medio (NML), beauté naturelle (SBY), concassé (SDT), orage (SOG), cerisier d'hiver (WCR), chocolat blanc (WCH) et brou (WHE). À préciser.

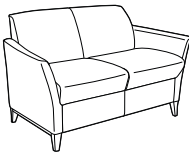
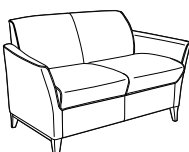
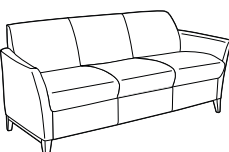
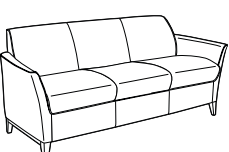
| DESCRIPTION  | CARACTÉRISTIQUES                                      | MODÈLE#                     | GRADES DE TEXTILE DE SÉRIE |      |                               |      |      |                              |      |      |      |      |      |      |  |  |
|--|---|-----------------------------|----------------------------|------|-------------------------------|------|------|------------------------------|------|------|------|------|------|------|--|--|
|  |   |                             | 1                          | 2    | 3                             | 4    | 5    | 6                            | 7    | 8    | 9    | 10   | 11   | 12   |  |  |
|  <p><b>Fauteuil club, pieds en bois</b><br/>TFC : 4 V.   3.66 M<br/>Poids unitaire : 50 LB   22.7 KG<br/>Poids - boîte : 60 LB   27.22 KG<br/>Volume - boîte : 19.25 P³   0.54 M³</p> | Sans passepoil.                                       | <b>5471</b>                 | 2090                       | 2218 | 2326                          | 2450 | 2654 | 2842                         | 3030 | 3194 | 3398 | 3590 | 3850 | 4218 |  |  |
|  |   | <b>DIMENSIONS HORS TOUT</b> |                            |      | <b>DIMENSIONS DE L'ASSISE</b> |      |      | <b>DIMENSIONS DU DOSSIER</b> |      |      |      |      |      |      |  |  |
|  |   | L P H                       |                            |      | L P H                         |      |      | L H                          |      |      |      |      |      |      |  |  |
|  |   | PO                          | 29.5                       | 29   | 30.5                          | 21   | 19.5 | 18                           | 20   | 11.5 |      |      |      |      |  |  |
| MM   | 749   | 737                         | 775                        | 533  | 495                           | 457  | 508  | 292                          |      |      |      |      |      |      |  |  |
|  |   | <b>RTA 00</b>               | 1 par boîte                |      |                               |      |      |                              |      |      |      |      |      |      |  |  |
|  <p><b>Fauteuil club, pieds en bois</b><br/>TFC : 4 V.   3.66 M<br/>Poids unitaire : 50 LB   22.7 KG<br/>Poids - boîte : 60 LB   27.22 KG<br/>Volume - boîte : 19.25 P³   0.54 M³</p> | CP = passepoil contrastant.<br>MP = passepoil agencé. | <b>5471-CP</b>              | 2239                       | 2367 | 2475                          | 2599 | 2803 | 2991                         | 3179 | 3343 | 3547 | 3739 | 3999 | 4367 |  |  |
|  |   | <b>5471-MP</b>              | 2090                       | 2218 | 2326                          | 2450 | 2654 | 2842                         | 3030 | 3194 | 3398 | 3590 | 3850 | 4218 |  |  |
|  |   | <b>DIMENSIONS HORS TOUT</b> |                            |      | <b>DIMENSIONS DE L'ASSISE</b> |      |      | <b>DIMENSIONS DU DOSSIER</b> |      |      |      |      |      |      |  |  |
|  |   | L P H                       |                            |      | L P H                         |      |      | L H                          |      |      |      |      |      |      |  |  |
| PO   | 29.5  | 29                          | 30.5                       | 21   | 19.5                          | 18   | 20   | 11.5                         |      |      |      |      |      |      |  |  |
| MM   | 749   | 737                         | 775                        | 533  | 495                           | 457  | 508  | 292                          |      |      |      |      |      |      |  |  |
|  |   | <b>RTA 00</b>               | 1 par boîte                |      |                               |      |      |                              |      |      |      |      |      |      |  |  |

| DESCRIPTION   | CARACTÉRISTIQUES                                      | MODÈLE                           | GRADES DE TEXTILE DE SÉRIE    |                               |             |                               |             |           |                              |             |      |      |      |      |  |
|---|---|----------------------------------|-------------------------------|-------------------------------|-------------|-------------------------------|-------------|-----------|------------------------------|-------------|------|------|------|------|--|
|   |   |                                  | 1                             | 2                             | 3           | 4                             | 5           | 6         | 7                            | 8           | 9    | 10   | 11   | 12   |  |
|  <p><b>Causese, pieds en bois</b><br/>TFC : 5.75 V.   5.26 M<br/>Poids unitaire : 72 LB   32.7 KG<br/>Poids - boîte : 84 LB   38.1 KG<br/>Volume - boîte : 36 P<sup>3</sup>   1.01 M<sup>3</sup></p>                 | Sans passepoil.                                       | <b>5472</b>                      | 2944                          | 3128                          | 3283        | 3462                          | 3755        | 4025      | 4295                         | 4531        | 4824 | 5100 | 5474 | 6003 |  |
|   |   |                                  | <b>DIMENSIONS HORS TOUT</b>   |                               |             | <b>DIMENSIONS DE L'ASSISE</b> |             |           | <b>DIMENSIONS DU DOSSIER</b> |             |      |      |      |      |  |
|   |   |                                  | L                             | P                             | H           | L                             | P           | H         | L                            | H           |      |      |      |      |  |
|   |   |                                  | PO 51<br>MM 1295              | 29<br>737                     | 30.5<br>775 | 42<br>1067                    | 19.5<br>495 | 18<br>457 | 41<br>1041                   | 11.5<br>292 |      |      |      |      |  |
|   |   | <b>RTA 00</b>                    | 1 par boîte                   |                               |             |                               |             |           |                              |             |      |      |      |      |  |
|  <p><b>Causese, pieds en bois</b><br/>TFC : 5.75 V.   5.26 M<br/>Poids unitaire : 72 LB   32.7 KG<br/>Poids - boîte : 84 LB   38.1 KG<br/>Volume - boîte : 36 P<sup>3</sup>   1.01 M<sup>3</sup></p>                 | CP = passepoil contrastant.<br>MP = passepoil agencé. | <b>5472-CP</b><br><b>5472-MP</b> | 3140                          | 3324                          | 3479        | 3657                          | 3949        | 4219      | 4489                         | 4724        | 5017 | 5293 | 5666 | 6194 |  |
|   |   |                                  | <b>DIMENSIONS HORS TOUT</b>   |                               |             | <b>DIMENSIONS DE L'ASSISE</b> |             |           | <b>DIMENSIONS DU DOSSIER</b> |             |      |      |      |      |  |
|   |   |                                  | L                             | P                             | H           | L                             | P           | H         | L                            | H           |      |      |      |      |  |
|   |   |                                  | PO 51<br>MM 1295              | 29<br>737                     | 30.5<br>775 | 42<br>1067                    | 19.5<br>495 | 18<br>457 | 41<br>1041                   | 11.5<br>292 |      |      |      |      |  |
|   |   | <b>RTA 00</b>                    | 1 par boîte                   |                               |             |                               |             |           |                              |             |      |      |      |      |  |
|  <p><b>Canapé trois place, pieds en bois</b><br/>TFC : 7.5 V.   6.86 M<br/>Poids unitaire : 95 LB   43.2 KG<br/>Poids - boîte : 110 LB   49.9 KG<br/>Volume - boîte : 50.25 P<sup>3</sup>   1.42 M<sup>3</sup></p>   | Sans passepoil.                                       | <b>5473</b>                      | 3800                          | 4040                          | 4243        | 4475                          | 4858        | 5210      | 5563                         | 5870        | 6253 | 6613 | 7100 | 7790 |  |
|   |   |                                  | <b>DIMENSIONS HORS TOUT</b>   |                               |             | <b>DIMENSIONS DE L'ASSISE</b> |             |           | <b>DIMENSIONS DU DOSSIER</b> |             |      |      |      |      |  |
|   |   |                                  | L                             | P                             | H           | L                             | P           | H         | L                            | H           |      |      |      |      |  |
|   |   |                                  | PO 71<br>MM 1803              | 29<br>737                     | 30.5<br>775 | 63<br>1600                    | 19.5<br>495 | 18<br>457 | 62<br>1575                   | 11.5<br>292 |      |      |      |      |  |
|   |   | <b>RTA 00</b>                    | 1 par boîte                   |                               |             |                               |             |           |                              |             |      |      |      |      |  |
|  <p><b>Canapé trois place, pieds en bois</b><br/>TFC : 7.5 V.   6.86 M<br/>Poids unitaire : 95 LB   43.2 KG<br/>Poids - boîte : 110 LB   49.9 KG<br/>Volume - boîte : 50.25 P<sup>3</sup>   1.42 M<sup>3</sup></p> | CP = passepoil contrastant.<br>MP = passepoil agencé. | <b>5473-CP</b><br><b>5473-MP</b> | 4039                          | 4279                          | 4481        | 4713                          | 5095        | 5447      | 5799                         | 6106        | 6488 | 6848 | 7335 | 8024 |  |
|   |   |                                  | <b>DIMENSIONS HORS TOUT</b>   |                               |             | <b>DIMENSIONS DE L'ASSISE</b> |             |           | <b>DIMENSIONS DU DOSSIER</b> |             |      |      |      |      |  |
|   |   |                                  | L                             | P                             | H           | L                             | P           | H         | L                            | H           |      |      |      |      |  |
|   |   |                                  | PO 71<br>MM 1803              | 29<br>737                     | 30.5<br>775 | 63<br>1600                    | 19.5<br>495 | 18<br>457 | 62<br>1575                   | 11.5<br>292 |      |      |      |      |  |
|   |   | <b>RTA 00</b>                    | 1 par boîte                   |                               |             |                               |             |           |                              |             |      |      |      |      |  |
|  <p><b>Table de salon, 22 po x 48 po, pieds en bois</b><br/>TFC : s.o.<br/>Poids unitaire : 32 LB   14.5 KG<br/>Poids - boîte : 40 LB   18.14 KG<br/>Volume - boîte : 4 P<sup>3</sup>   0.11 M<sup>3</sup></p>     |   |                                  | Prix courant                  |                               |             |                               |             |           |                              |             |      |      |      |      |  |
|   |   |                                  | <b>5474-LP</b>                | 1583                          |             |                               |             |           |                              |             |      |      |      |      |  |
|   |   |                                  | <b>5474-HP</b>                | 1699                          |             |                               |             |           |                              |             |      |      |      |      |  |
|   |   |                                  | <b>5474-W</b>                 | 2045                          |             |                               |             |           |                              |             |      |      |      |      |  |
|   |   |                                  | LP = Mélamine thermosoudée    | HP = Stratifié haute pression | W = Bois    |                               |             |           |                              |             |      |      |      |      |  |
| <b>DIMENSIONS HORS TOUT</b>   |   |                                  | <b>DIMENSIONS DE L'ASSISE</b> |                               |             | <b>DIMENSIONS DU DOSSIER</b>  |             |           |                              |             |      |      |      |      |  |
| L   | P   | H                                | L                             | P                             | H           | L                             | H           |           |                              |             |      |      |      |      |  |
| PO 22<br>MM 559   | 48<br>1219  | 17.5<br>445                      | -                             | -                             | -           | -                             | -           |           |                              |             |      |      |      |      |  |
|   |   | <b>RTA 6</b>                     | 1 par boîte                   |                               |             |                               |             |           |                              |             |      |      |      |      |  |



DESCRIPTION CARACTÉRISTIQUES MODÈLE GRADES DE TEXTILE DE SÉRIE



**Table de bout carrée, 21 po, pieds en bois**

TFC : s.o.  
 Poids unitaire : 17 LB | 7.7 KG  
 Poids - boîte : 20 LB | 9.07 KG  
 Volume - boîte : 19.25 P<sup>3</sup> | 0.05 M<sup>3</sup>

Prix courant

**5475-LP** 1180  
**5475-HP** 1294  
**5475-W** 1434  
 LP = Mélamine thermosoudée HP = Stratifié haute pression W = Bois

| DIMENSIONS HORS TOUT |   |   | DIMENSIONS DE L'ASSISE |   |   | DIMENSIONS DU DOSSIER |   |
|----------------------|---|---|------------------------|---|---|-----------------------|---|
| L                    | P | H | L                      | P | H | L                     | H |

|    |     |     |      |   |   |   |   |   |
|----|-----|-----|------|---|---|---|---|---|
| PO | 21  | 21  | 17.5 | - | - | - | - | - |
| MM | 533 | 533 | 445  | - | - | - | - | - |

**RTA 8** 1 par boîte



**Table de salon, 24 po dia, pieds en bois**

TFC : s.o.  
 Poids unitaire : 18 LB | 8.2 KG  
 Poids - boîte : 21 LB | 9.53 KG  
 Volume - boîte : 2.1 P<sup>3</sup> | 0.05 M<sup>3</sup>

Prix courant

**5476-LP** 1210  
**5476-HP** 1325  
**5476-W** 1552  
 LP = Mélamine thermosoudée HP = Stratifié haute pression W = Bois

| DIMENSIONS HORS TOUT |   |   | DIMENSIONS DE L'ASSISE |   |   | DIMENSIONS DU DOSSIER |   |
|----------------------|---|---|------------------------|---|---|-----------------------|---|
| L                    | P | H | L                      | P | H | L                     | H |

|    |     |     |      |   |   |   |   |   |
|----|-----|-----|------|---|---|---|---|---|
| PO | 24  | 24  | 17.5 | - | - | - | - | - |
| MM | 610 | 610 | 445  | - | - | - | - | - |

**RTA 8** 1 par boîte



**Table de salon, 32 po dia, pieds en bois**

TFC : s.o.  
 Poids unitaire : 27 LB | 12.3 KG  
 Poids - boîte : 35 LB | 15.88 KG  
 Volume - boîte : 4.4 P<sup>3</sup> | 0.12 M<sup>3</sup>

Prix courant

**5477-LP** 1838  
**5477-HP** 1953  
**5477-W** 2332  
 LP = Mélamine thermosoudée HP = Stratifié haute pression W = Bois

| DIMENSIONS HORS TOUT |   |   | DIMENSIONS DE L'ASSISE |   |   | DIMENSIONS DU DOSSIER |   |
|----------------------|---|---|------------------------|---|---|-----------------------|---|
| L                    | P | H | L                      | P | H | L                     | H |

|    |     |     |      |   |   |   |   |   |
|----|-----|-----|------|---|---|---|---|---|
| PO | 32  | 32  | 17.5 | - | - | - | - | - |
| MM | 813 | 813 | 445  | - | - | - | - | - |

**RTA 8** 1 par boîte

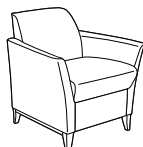

**Fauteuil club, pieds en aluminium**

TFC : 4 V. | 3.66 M  
 Poids unitaire : 52 LB | 23.6 KG  
 Poids - boîte : 62 LB | 28.12 KG  
 Volume - boîte : 19.25 P<sup>3</sup> | 0.54 M<sup>3</sup>

Sans passepoil.

|             | 1    | 2    | 3    | 4    | 5    | 6    | 7    | 8    | 9    | 10   | 11   | 12   |
|-------------|------|------|------|------|------|------|------|------|------|------|------|------|
| <b>5481</b> | 1955 | 2083 | 2191 | 2315 | 2519 | 2707 | 2895 | 3059 | 3263 | 3455 | 3715 | 4083 |

| DIMENSIONS HORS TOUT |   |   | DIMENSIONS DE L'ASSISE |   |   | DIMENSIONS DU DOSSIER |   |
|----------------------|---|---|------------------------|---|---|-----------------------|---|
| L                    | P | H | L                      | P | H | L                     | H |

|    |      |     |      |     |      |     |     |      |
|----|------|-----|------|-----|------|-----|-----|------|
| PO | 29.5 | 29  | 30.5 | 21  | 19.5 | 18  | 20  | 11.5 |
| MM | 749  | 737 | 775  | 533 | 495  | 457 | 508 | 292  |

**RTA 00** 1 par boîte



**Fauteuil club, pieds en aluminium**

TFC : 4 V. | 3.66 M  
 Poids unitaire : 52 LB | 23.6 KG  
 Poids - boîte : 62 LB | 28.12 KG  
 Volume - boîte : 19.25 P<sup>3</sup> | 0.54 M<sup>3</sup>



CP = passepoil contrastant.  
 MP = passepoil agencé.

|                | 1    | 2    | 3    | 4    | 5    | 6    | 7    | 8    | 9    | 10   | 11   | 12   |
|----------------|------|------|------|------|------|------|------|------|------|------|------|------|
| <b>5481-CP</b> | 2104 | 2232 | 2339 | 2463 | 2667 | 2854 | 3042 | 3205 | 3409 | 3600 | 3860 | 4227 |
| <b>5481-MP</b> | 1955 | 2083 | 2191 | 2315 | 2519 | 2707 | 2895 | 3059 | 3263 | 3455 | 3715 | 4083 |

| DIMENSIONS HORS TOUT |   |   | DIMENSIONS DE L'ASSISE |   |   | DIMENSIONS DU DOSSIER |   |
|----------------------|---|---|------------------------|---|---|-----------------------|---|
| L                    | P | H | L                      | P | H | L                     | H |

|    |      |     |      |     |      |     |     |      |
|----|------|-----|------|-----|------|-----|-----|------|
| PO | 29.5 | 29  | 30.5 | 21  | 19.5 | 18  | 20  | 11.5 |
| MM | 749  | 737 | 775  | 533 | 495  | 457 | 508 | 292  |

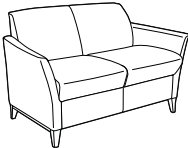
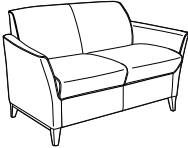
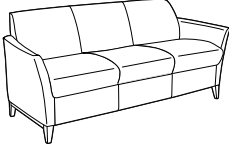
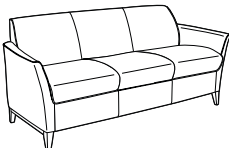
**RTA 00** 1 par boîte

| DESCRIPTION  | CARACTÉRISTIQUES                                      | MODÈLE             | GRADES DE TEXTILE DE SÉRIE    |                               |             |                               |             |           |                              |             |      |      |      |      |  |  |  |
|--|---|--------------------|-------------------------------|-------------------------------|-------------|-------------------------------|-------------|-----------|------------------------------|-------------|------|------|------|------|--|--|--|
|  |   |                    | 1                             | 2                             | 3           | 4                             | 5           | 6         | 7                            | 8           | 9    | 10   | 11   | 12   |  |  |  |
|  <p><b>Causese, pieds en aluminium</b><br/>TFC : 5.75 V.   5.26 M<br/>Poids unitaire : 74 LB   33.6 KG<br/>Poids - boîte : 86 LB   39.01 KG<br/>Volume - boîte : 36 P<sup>3</sup>   1.01 M<sup>3</sup></p>                | Sans passepoil.                                       | 5482               | 2809                          | 2993                          | 3148        | 3327                          | 3620        | 3890      | 4160                         | 4396        | 4689 | 4965 | 5339 | 5868 |  |  |  |
|  |   |                    | <b>DIMENSIONS HORS TOUT</b>   |                               |             | <b>DIMENSIONS DE L'ASSISE</b> |             |           | <b>DIMENSIONS DU DOSSIER</b> |             |      |      |      |      |  |  |  |
|  |   |                    | L                             | P                             | H           | L                             | P           | H         | L                            | H           |      |      |      |      |  |  |  |
|  |   |                    | PO 51<br>MM 1295              | 29<br>737                     | 30.5<br>775 | 42<br>1067                    | 19.5<br>495 | 18<br>457 | 41<br>1041                   | 11.5<br>292 |      |      |      |      |  |  |  |
|  |   | <b>RTA 00</b>      | 1 par boîte                   |                               |             |                               |             |           |                              |             |      |      |      |      |  |  |  |
|  <p><b>Causese, pieds en aluminium</b><br/>TFC : 5.75 V.   5.26 M<br/>Poids unitaire : 74 LB   33.6 KG<br/>Poids - boîte : 86 LB   39.01 KG<br/>Volume - boîte : 36 P<sup>3</sup>   1.01 M<sup>3</sup></p>                | CP = passepoil contrastant.<br>MP = passepoil agencé. | 5482-CP<br>5482-MP | 3004                          | 3188                          | 3343        | 3521                          | 3813        | 4083      | 4353                         | 4588        | 4881 | 5157 | 5530 | 6058 |  |  |  |
|  |   |                    | <b>DIMENSIONS HORS TOUT</b>   |                               |             | <b>DIMENSIONS DE L'ASSISE</b> |             |           | <b>DIMENSIONS DU DOSSIER</b> |             |      |      |      |      |  |  |  |
|  |   |                    | L                             | P                             | H           | L                             | P           | H         | L                            | H           |      |      |      |      |  |  |  |
|  |   |                    | PO 51<br>MM 1295              | 29<br>737                     | 30.5<br>775 | 42<br>1067                    | 19.5<br>495 | 18<br>457 | 41<br>1041                   | 11.5<br>292 |      |      |      |      |  |  |  |
|  |   | <b>RTA 00</b>      | 1 par boîte                   |                               |             |                               |             |           |                              |             |      |      |      |      |  |  |  |
|  <p><b>Canapé trois place, pieds en aluminium</b><br/>TFC : 7.5 V.   6.86 M<br/>Poids unitaire : 97 LB   44.1 KG<br/>Poids - boîte : 112 LB   50.8 KG<br/>Volume - boîte : 50.25 P<sup>3</sup>   1.42 M<sup>3</sup></p>   | Sans passepoil.                                       | 5483               | 3665                          | 3905                          | 4108        | 4340                          | 4723        | 5075      | 5428                         | 5735        | 6118 | 6478 | 6965 | 7655 |  |  |  |
|  |   |                    | <b>DIMENSIONS HORS TOUT</b>   |                               |             | <b>DIMENSIONS DE L'ASSISE</b> |             |           | <b>DIMENSIONS DU DOSSIER</b> |             |      |      |      |      |  |  |  |
|  |   |                    | L                             | P                             | H           | L                             | P           | H         | L                            | H           |      |      |      |      |  |  |  |
|  |   |                    | PO 71<br>MM 1803              | 29<br>737                     | 30.5<br>775 | 63<br>1600                    | 19.5<br>495 | 18<br>457 | 62<br>1575                   | 11.5<br>292 |      |      |      |      |  |  |  |
|  |   | <b>RTA 00</b>      | 1 par boîte                   |                               |             |                               |             |           |                              |             |      |      |      |      |  |  |  |
|  <p><b>Canapé trois place, pieds en aluminium</b><br/>TFC : 7.5 V.   6.86 M<br/>Poids unitaire : 97 LB   44.1 KG<br/>Poids - boîte : 112 LB   50.8 KG<br/>Volume - boîte : 50.25 P<sup>3</sup>   1.42 M<sup>3</sup></p> | CP = passepoil contrastant.<br>MP = passepoil agencé. | 5483-CP<br>5483-MP | 3903                          | 4143                          | 4345        | 4577                          | 4959        | 5311      | 5663                         | 5970        | 6352 | 6712 | 7199 | 7888 |  |  |  |
|  |   |                    | <b>DIMENSIONS HORS TOUT</b>   |                               |             | <b>DIMENSIONS DE L'ASSISE</b> |             |           | <b>DIMENSIONS DU DOSSIER</b> |             |      |      |      |      |  |  |  |
|  |   |                    | L                             | P                             | H           | L                             | P           | H         | L                            | H           |      |      |      |      |  |  |  |
|  |   |                    | PO 71<br>MM 1803              | 29<br>737                     | 30.5<br>775 | 63<br>1600                    | 19.5<br>495 | 18<br>457 | 62<br>1575                   | 11.5<br>292 |      |      |      |      |  |  |  |
|  |   | <b>RTA 00</b>      | 1 par boîte                   |                               |             |                               |             |           |                              |             |      |      |      |      |  |  |  |
|  <p><b>Table de salon, 22 po x 48 po, pieds en aluminium</b><br/>TFC : s.o.<br/>Poids unitaire : 38 LB   17.3 KG<br/>Poids - boîte : 46 LB   20.87 KG<br/>Volume - boîte : 4 P<sup>3</sup>   0.11 M<sup>3</sup></p>     |   |                    | Prix courant                  |                               |             |                               |             |           |                              |             |      |      |      |      |  |  |  |
|  |   |                    | 5484-LP                       | 1686                          |             |                               |             |           |                              |             |      |      |      |      |  |  |  |
|  |   |                    | 5484-HP                       | 1803                          |             |                               |             |           |                              |             |      |      |      |      |  |  |  |
|  |   |                    | 5484-W                        | 2149                          |             |                               |             |           |                              |             |      |      |      |      |  |  |  |
|  |   |                    | LP = Mélamine thermosoudée    | HP = Stratifié haute pression | W = Bois    |                               |             |           |                              |             |      |      |      |      |  |  |  |
| <b>DIMENSIONS HORS TOUT</b>  |   |                    | <b>DIMENSIONS DE L'ASSISE</b> |                               |             | <b>DIMENSIONS DU DOSSIER</b>  |             |           |                              |             |      |      |      |      |  |  |  |
| L  | P   | H                  | L                             | P                             | H           | L                             | H           |           |                              |             |      |      |      |      |  |  |  |
| PO 22<br>MM 559  | 48<br>1219  | 17.5<br>445        | 19.5<br>533                   | 18<br>495                     | 20<br>457   | 11.5<br>508                   | 292         |           |                              |             |      |      |      |      |  |  |  |
|  |   | <b>RTA 8</b>       | 1 par boîte                   |                               |             |                               |             |           |                              |             |      |      |      |      |  |  |  |

DESCRIPTION      CARACTÉRISTIQUES      MODÈLE      GRADES DE TEXTILE DE SÉRIE



**Table de bout carrée, 21 po, pieds en aluminium**

TFC : s.o.  
 Poids unitaire : 23 LB | 10.5 KG  
 Poids - boîte : 26 LB | 11.79 KG  
 Volume - boîte : 2.1 P<sup>3</sup> | 0.05 M<sup>3</sup>

Prix courant

**5485-LP** 1283  
**5485-HP** 1399  
**5485-W** 1538  
 LP = Mélamine thermosoudée    HP = Stratifié haute pression    W = Bois

| DIMENSIONS HORS TOUT |   |   | DIMENSIONS DE L'ASSISE |   |   | DIMENSIONS DU DOSSIER |   |
|----------------------|---|---|------------------------|---|---|-----------------------|---|
| L                    | P | H | L                      | P | H | L                     | H |

|    |     |     |      |   |   |   |   |   |
|----|-----|-----|------|---|---|---|---|---|
| PO | 21  | 21  | 17.5 | - | - | - | - | - |
| MM | 533 | 533 | 445  | - | - | - | - | - |

**RTA 8** 1 par boîte



**Table de salon, 24 po dia, pieds en aluminium**

TFC : s.o.  
 Poids unitaire : 24 LB | 10.9 KG  
 Poids - boîte : 27 LB | 12.25 KG  
 Volume - boîte : 2.1 P<sup>3</sup> | 0.05 M<sup>3</sup>

Prix courant

**5486-LP** 1315  
**5486-HP** 1429  
**5486-W** 1656  
 LP = Mélamine thermosoudée    HP = Stratifié haute pression    W = Bois

| DIMENSIONS HORS TOUT |   |   | DIMENSIONS DE L'ASSISE |   |   | DIMENSIONS DU DOSSIER |   |
|----------------------|---|---|------------------------|---|---|-----------------------|---|
| L                    | P | H | L                      | P | H | L                     | H |

|    |     |     |      |   |   |   |   |   |
|----|-----|-----|------|---|---|---|---|---|
| PO | 24  | 24  | 17.5 | - | - | - | - | - |
| MM | 610 | 610 | 445  | - | - | - | - | - |

**RTA 8** 1 par boîte



**Table de salon, 32 po dia, pieds en aluminium**

TFC : s.o.  
 Poids unitaire : 33 LB | 15 KG  
 Poids - boîte : 41 LB | 18.6 KG  
 Volume - boîte : 4.4 P<sup>3</sup> | 0.12 M<sup>3</sup>

Prix courant

**5487-LP** 1940  
**5487-HP** 2057  
**5487-W** 2435  
 LP = Mélamine thermosoudée    HP = Stratifié haute pression    W = Bois

| DIMENSIONS HORS TOUT |   |   | DIMENSIONS DE L'ASSISE |   |   | DIMENSIONS DU DOSSIER |   |
|----------------------|---|---|------------------------|---|---|-----------------------|---|
| L                    | P | H | L                      | P | H | L                     | H |

|    |     |     |      |   |   |   |   |   |
|----|-----|-----|------|---|---|---|---|---|
| PO | 32  | 32  | 17.5 | - | - | - | - | - |
| MM | 813 | 813 | 445  | - | - | - | - | - |

**RTA 8** 1 par boîte

CITI



modèle 7875RT

modèle 7889



Ensemble modulaire et tables Citi - fini tungstène illustré

Choix de pieds



Pied en métal tubulaire de 5 po H (illustré dans le fini tungstène)



Pied effilé en bois, bord doux (illustré dans le fini érable)









CARACTÉRISTIQUES DE SÉRIE

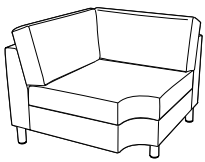



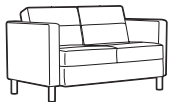

- Une version contemporaine d'un classique intemporel, la gamme présente des proportions compactes - 31 po P - et s'adapte particulièrement bien aux espaces publics.
- Tous les modèles sont dotés de coussins fixes, non amovibles.
- La hauteur des accoudoirs de tous les modèles est de 25 po.
- Cette gamme n'accepte pas de roulettes.
- Les pieds en métal tubulaire des sièges et des tables mesurent 5 po H; le fini tungstène est de série.
- Les dessus des tables Citi sont offerts en mélamine ou en verre trempé.
- Les tablettes-écrivtoires sont fait de mélamine thermosoudée de 0,75 po d'épaisseur. Elles mesurent 12 po P sur 16,5 po L. Elles peuvent être précisées du côté droit (déterminé lorsque l'utilisateur est assis) (RT), du côté gauche (LT) ou des deux côtés (LRT).
- Les dessus de table et les tablettes-écrivtoires sont offerts dans les finis suivants : acajou absolu (ACJ), nuit d'orient (ASN), cerisier avant (AVC), miel avant (AWH), blizzard (BZD), gris hors série (CGY), noir (BLK), cobalt brossé (BRC), érable clair (CMB), espresso profond (DES), blanc de blancs (DWT), fashionista (FAS), première classe (FCL), Noce Biondo (NBL), Noce Grigio (NGL), Noce Leggero (NEL), Noce Medio (NML), acajou sur quartier (OTM), beauté naturelle (SBY), concassé (SDT), bois fruitier moiré (TFW), noyer moiré (TWL), cerisier d'hiver (WCR), chocolat blanc (WCH) et brou (WHE). À préciser.
- Les brides de jumelage (7892) sont vendues séparément. Elles doivent être utilisées si un module sans accoudoirs doit être joint à un autre module sans accoudoirs. Les bancs et poufs ne peuvent être jumelés qu'entre eux et non à des modules sièges. Un gabarit est fourni pour l'installation.
- Choix de rembourrage : tissus, vinyles ou cuirs. Les modèles garnis d'un vinyle ou cuir peuvent présenter des piqûres sur les coussins d'assise ou de dossier, s'il y a lieu.

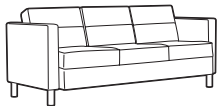



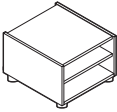

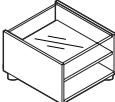
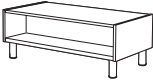

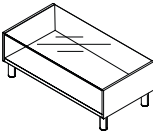
CARACTÉRISTIQUES EN OPTION

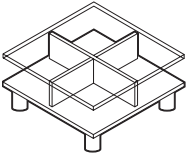
- Pour une assise en mousse UltraCell haute élasticité haute densité, préciser (UC) après le numéro de modèle. Une place assise, ajouter 99 \$. Deux places assises, ajouter 197 \$. Trois places assises, ajouter 295 \$.
- **Choix de pieds :**  
 (MTL) Pieds en métal  
 Pour le choix de finis des pieds en métal, se reporter à la page 380. Pour le fini chromé (CHM), ajouter 68 \$.  
 (WDL) Pieds en bois  
 Les pieds en bois non cylindriques sont offerts dans les finis suivants. Ajouter 300 \$.  
 (AAM) absolu (NBM) noce biondo  
 (ACM) cerisier (NEM) noce leggero  
 (AHM) miel (NGM) noce grigio  
 (AHH) miel clair (NLW) noyer naturel  
 (AVM) érable (NMM) noce medio  
 (BKM) noir (SBM) sablé  
 (CJM) noir fusain (SKM) palissandre  
 (ECM) espresso (SOM) chêne argenté  
 (EMM) acajou empire (TFM) bois fruitier  
 (EOM) chêne foncé (TMM) acajou  
 (HGM) gris (TWM) noyer  
 (HOM) chêne moisson (WTM) crème WC  
 (JOM) onyx noir (WHM) Blanc  
 (LHM) miel clair (WCM) Cerisier d'hiver  
 (MWM) noyer moyen
- **Choix de patins**  
 (modèles à piétements en bois marquant)  
 (NM) patins en nylon blanc ne marquant pas pour la plupart des surfaces (de série)  
 (SG) patins à coussinet en acier pour surfaces à moquette. Ajouter 17 \$.  
 (RG) patins antidérapants à coussinet en caoutchouc pour la plupart des surfaces à revêtement dur. Ajouter 22 \$.  
 (FG) patins à coussinet en feutre pour la plupart des surfaces à revêtement dur. Ajouter 22 \$.
- Les pieds des tables sont offerts dans un fini noir (TBL) ou tungstène (TTU), à préciser. Un fini chromé (CHM) est offert pour les pieds. Ajouter 68 \$.
- Pour commander un siège dont la coquille est garnie d'un tissu ou d'un vinyle et les coussins d'assise et de dossier sont garnis d'un cuir, veuillez soumettre un [formulaire de demande de tissus multiples](#) (le grade de tissus multiples s'applique). Remarque : L'inverse n'est pas possible (cuir pour la coquille, tissu ou vinyle pour les coussins d'assise et de dossier).

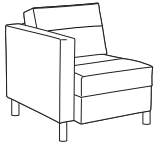
| DESCRIPTION  | CARACTÉRISTIQUES  | MODÈLE#                              | GRADES DE TEXTILE DE SÉRIE |     |  |     |      |                                     |      |      |      |      |      |      |
|--|---|--------------------------------------|----------------------------|-----|--|-----|------|-------------------------------------|------|------|------|------|------|------|
|  |   |                                      | 1                          | 2   | 3                                      | 4   | 5    | 6                                   | 7    | 8    | 9    | 10   | 11   | 12   |
| <br><b>Module de coin de liaison</b><br>TFC : 6.25 V.   5.72 M<br>Poids unitaire : 65 LB   29.5 KG<br>Poids - boîte : 75 LB   34.02 KG<br>Volume - boîte : 30.25 P³   0.85 M³ | Ferrures de jumelage non comprises.<br><br>Les côtés sans accoudoirs peuvent être munis de brides de jumelage 7892. | 7862                                 | -                          | -   | -                                      | -   | 1656 | 1950                                | 2244 | 2500 | 2819 | 3119 | 3525 | 4100 |
|  |   | <b>DIMENSIONS HORS TOUT</b><br>L P H |                            |     | <b>DIMENSIONS DE L'ASSISE</b><br>L P H |     |      | <b>DIMENSIONS DU DOSSIER</b><br>L H |      |      |      |      |      |      |
|  |   | PO                                   | 37                         | 37  | 31                                     | 26  | 26   | 17.5                                | 26   | 13.5 |      |      |      |      |
|  |   | MM                                   | 940                        | 940 | 787                                    | 660 | 660  | 445                                 | 660  | 343  |      |      |      |      |
|  |   | <b>RTA 00</b>                        | 1 par boîte                |     |  |     |      |                                     |      |      |      |      |      |      |
| <br><b>Fauteuil club</b><br>TFC : 4.5 V.   4.11 M<br>Poids unitaire : 57 LB   25.9 KG<br>Poids - boîte : 67 LB   30.39 KG<br>Volume - boîte : 21 P³   0.59 M³                 | Module autoportant uniquement.  | 7875                                 | -                          | -   | -                                      | -   | 1180 | 1391                                | 1604 | 1787 | 2018 | 2234 | 2525 | 2939 |
|  |   | <b>DIMENSIONS HORS TOUT</b><br>L P H |                            |     | <b>DIMENSIONS DE L'ASSISE</b><br>L P H |     |      | <b>DIMENSIONS DU DOSSIER</b><br>L H |      |      |      |      |      |      |
|  |   | PO                                   | 30                         | 31  | 30                                     | 22  | 19.5 | 17.5                                | 22   | 12.5 |      |      |      |      |
|  |   | MM                                   | 762                        | 787 | 762                                    | 559 | 495  | 445                                 | 559  | 318  |      |      |      |      |
|  |   | <b>RTA 00</b>                        | 1 par boîte                |     |  |     |      |                                     |      |      |      |      |      |      |

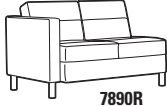
| DESCRIPTION  | CARACTÉRISTIQUES  | MODÈLE                      | GRADES DE TEXTILE DE SÉRIE |          |          |                               |      |       |                              |      |      |      |      |      |  |
|--|---|-----------------------------|----------------------------|----------|----------|-------------------------------|------|-------|------------------------------|------|------|------|------|------|--|
|  |   |                             | 1                          | 2        | 3        | 4                             | 5    | 6     | 7                            | 8    | 9    | 10   | 11   | 12   |  |
|  <p><b>7875LTL</b>      <b>7875RTL</b></p> <p><b>Fauteuil club à tablette-écrivain en mélamine</b><br/>                     TFC : 4.5 V.   4.11 M<br/>                     Poids unitaire : 65 LB   29.5 KG<br/>                     Poids - boîte : 75 LB   34.02 KG<br/>                     Volume - boîte : 22.5 P³   0.63 M³</p> | Module autoportant uniquement.  | <b>7875LTL</b><br>7875RTL   | -                          | -        | -        | -                             | 1613 | 1824  | 2037                         | 2220 | 2451 | 2667 | 2958 | 3372 |  |
|  |   | <b>DIMENSIONS HORS TOUT</b> | <b>L</b>                   | <b>P</b> | <b>H</b> | <b>DIMENSIONS DE L'ASSISE</b> |      |       | <b>DIMENSIONS DU DOSSIER</b> |      |      |      |      |      |  |
|  |   | PO 31.5                     | 33.5                       | 30       | 22       | 19.5                          | 17.5 | 22    | 12.5                         |      |      |      |      |      |  |
|  |   | MM 800                      | 851                        | 762      | 559      | 495                           | 445  | 559   | 318                          |      |      |      |      |      |  |
|  |   | <b>RTA 00</b>               | 1 par boîte                |          |          |                               |      |       |                              |      |      |      |      |      |  |
|  <p><b>Ensemble bride de jumelage</b><br/>                     TFC : s.o.<br/>                     Poids unitaire : 0.25 LB   0.1 KG<br/>                     Poids - boîte : 0.25 LB   0.11 KG<br/>                     Volume - boîte : 0.02 P³   0.0003 M³</p>   | L'ensemble comprend 2 brides, 4 vis et un gabarit. Un seul jeu par module est requis.                               | <b>7892</b>                 | Prix courant               |          |          |                               |      |       |                              |      |      |      |      |      |  |
|  |   |                             | 18                         |          |          |                               |      |       |                              |      |      |      |      |      |  |
|  |   | <b>DIMENSIONS HORS TOUT</b> | <b>L</b>                   | <b>P</b> | <b>H</b> | <b>DIMENSIONS DE L'ASSISE</b> |      |       | <b>DIMENSIONS DU DOSSIER</b> |      |      |      |      |      |  |
|  |   | PO 0.5                      | 3.87                       | 2        | -        | -                             | -    | -     | -                            |      |      |      |      |      |  |
|  | MM 13   | 98                          | 51                         | -        | -        | -                             | -    |       |                              |      |      |      |      |      |  |
|  |   | <b>RTA 00</b>               | 1 par boîte                |          |          |                               |      |       |                              |      |      |      |      |      |  |
|  <p><b>Siège simple sans accoudoirs</b><br/>                     TFC : 3 V.   2.74 M<br/>                     Poids unitaire : 39 LB   17.7 KG<br/>                     Poids - boîte : 45 LB   20.41 KG<br/>                     Volume - boîte : 15.5 P³   0.43 M³</p>  | Ferrures de jumelage non comprises.<br><br>Les côtés sans accoudoirs peuvent être munis de brides de jumelage 7892. | <b>7895</b>                 | -                          | -        | -        | -                             | 1180 | 1321  | 1463                         | 1585 | 1739 | 1883 | 2077 | 2353 |  |
|  |   | <b>DIMENSIONS HORS TOUT</b> | <b>L</b>                   | <b>P</b> | <b>H</b> | <b>DIMENSIONS DE L'ASSISE</b> |      |       | <b>DIMENSIONS DU DOSSIER</b> |      |      |      |      |      |  |
|  |   | PO 22                       | 31                         | 30.75    | 22       | 18.5                          | 17.5 | 22    | 12.5                         |      |      |      |      |      |  |
|  |   | MM 559                      | 787                        | 781      | 559      | 470                           | 445  | 559   | 318                          |      |      |      |      |      |  |
|  |   | <b>RTA 00</b>               | 1 par boîte                |          |          |                               |      |       |                              |      |      |      |      |      |  |
|  <p><b>Causeuse</b><br/>                     TFC : 6.25 V.   5.72 M<br/>                     Poids unitaire : 113 LB   51.4 KG<br/>                     Poids - boîte : 125 LB   56.7 KG<br/>                     Volume - boîte : 36 P³   1.01 M³</p>  | Module autoportant uniquement.  | <b>7876</b>                 | -                          | -        | -        | -                             | 1656 | 1950  | 2244                         | 2500 | 2819 | 3119 | 3525 | 4100 |  |
|  |   | <b>DIMENSIONS HORS TOUT</b> | <b>L</b>                   | <b>P</b> | <b>H</b> | <b>DIMENSIONS DE L'ASSISE</b> |      |       | <b>DIMENSIONS DU DOSSIER</b> |      |      |      |      |      |  |
|  |   | PO 51.25                    | 31                         | 30       | 43.25    | 19.5                          | 17.5 | 43.25 | 12.5                         |      |      |      |      |      |  |
|  |   | MM 1302                     | 787                        | 762      | 1099     | 495                           | 445  | 1099  | 318                          |      |      |      |      |      |  |
|  |   | <b>RTA 00</b>               | 1 par boîte                |          |          |                               |      |       |                              |      |      |      |      |      |  |
|  <p><b>Causeuse sans accoudoirs</b><br/>                     TFC : 5 V.   4.57 M<br/>                     Poids unitaire : 81 LB   36.8 KG<br/>                     Poids - boîte : 93 LB   42.18 KG<br/>                     Volume - boîte : 36 P³   1.01 M³</p>  | Ferrures de jumelage non comprises.<br><br>Les côtés sans accoudoirs peuvent être munis de brides de jumelage 7892. | <b>7896</b>                 | -                          | -        | -        | -                             | 1656 | 1891  | 2126                         | 2331 | 2586 | 2826 | 3151 | 3611 |  |
|  |   | <b>DIMENSIONS HORS TOUT</b> | <b>L</b>                   | <b>P</b> | <b>H</b> | <b>DIMENSIONS DE L'ASSISE</b> |      |       | <b>DIMENSIONS DU DOSSIER</b> |      |      |      |      |      |  |
|  |   | PO 43.25                    | 31                         | 30.75    | 43.25    | 19.5                          | 17.5 | 43.25 | 13.25                        |      |      |      |      |      |  |
|  |   | MM 1099                     | 787                        | 781      | 1099     | 495                           | 445  | 1099  | 337                          |      |      |      |      |      |  |
|  |   | <b>RTA 00</b>               | 1 par boîte                |          |          |                               |      |       |                              |      |      |      |      |      |  |
|  <p><b>Canapé trois places</b><br/>                     TFC : 8.75 V.   8 M<br/>                     Poids unitaire : 149 LB   67.7 KG<br/>                     Poids - boîte : 163 LB   73.94 KG<br/>                     Volume - boîte : 50.25 P³   1.42 M³</p>  | Module autoportant uniquement.  | <b>7877</b>                 | -                          | -        | -        | -                             | 2134 | 2546  | 2957                         | 3316 | 3762 | 4182 | 4751 | 5556 |  |
|  |   | <b>DIMENSIONS HORS TOUT</b> | <b>L</b>                   | <b>P</b> | <b>H</b> | <b>DIMENSIONS DE L'ASSISE</b> |      |       | <b>DIMENSIONS DU DOSSIER</b> |      |      |      |      |      |  |
|  |   | PO 72.5                     | 31                         | 30       | 64.5     | 19.5                          | 17.5 | 64.5  | 12.5                         |      |      |      |      |      |  |
|  |   | MM 1842                     | 787                        | 762      | 1638     | 495                           | 445  | 1638  | 318                          |      |      |      |      |      |  |
|  |   | <b>RTA 00</b>               | 1 par boîte                |          |          |                               |      |       |                              |      |      |      |      |      |  |

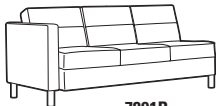
| DESCRIPTION  | CARACTÉRISTIQUES   | MODÈLE                      | GRADES DE TEXTILE DE SÉRIE  |              |                               |             |             |                              |              |      |      |      |      |      |  |
|--|--|-----------------------------|---|--------------|-------------------------------|-------------|-------------|------------------------------|--------------|------|------|------|------|------|--|
|  |  |                             | 1   | 2            | 3                             | 4           | 5           | 6                            | 7            | 8    | 9    | 10   | 11   | 12   |  |
|  <p><b>Canapé trois places sans accoudoirs</b><br/>                     TFC : 7.25 V.   6.63 M<br/>                     Poids unitaire : 117 LB   53.2 KG<br/>                     Poids - boîte : 131 LB   59.42 KG<br/>                     Volume - boîte : 50.25 P<sup>3</sup>   1.42 M<sup>3</sup></p>     | Ferrures de jumelage non comprises.<br><br>Les côtés sans accoudoirs peuvent être munis de brides de jumelage 7892.                            | <b>7897</b>                 | -   | -            | -                             | -           | 2134        | 2475                         | 2816         | 3113 | 3483 | 3831 | 4302 | 4969 |  |
|  |  | <b>DIMENSIONS HORS TOUT</b> |   |              | <b>DIMENSIONS DE L'ASSISE</b> |             |             | <b>DIMENSIONS DU DOSSIER</b> |              |      |      |      |      |      |  |
|  |  | L                           | P   | H            | L                             | P           | H           | L                            | H            |      |      |      |      |      |  |
|  |  | PO 64.5<br>MM 1638          | 31<br>787   | 30.75<br>781 | 64.5<br>1638                  | 19.5<br>495 | 17.5<br>445 | 64.5<br>1638                 | 13.25<br>337 |      |      |      |      |      |  |
|  |  | <b>RTA 00</b>               | 1 par boîte   |              |                               |             |             |                              |              |      |      |      |      |      |  |
|  <p><b>Pouf</b><br/>                     TFC : 1.5 V.   1.37 M<br/>                     Poids unitaire : 23 LB   10.5 KG<br/>                     Poids - boîte : 27 LB   12.25 KG<br/>                     Volume - boîte : 7.5 P<sup>3</sup>   0.21 M<sup>3</sup></p>   | Ferrures de jumelage non comprises.<br><br>Les côtés peuvent être munis de brides de jumelage 7892.<br>Ne se jumelle pas à des modules-sièges. | <b>7879</b>                 | -   | -            | -                             | -           | 590         | 661                          | 731          | 793  | 869  | 941  | 1039 | 1177 |  |
|  |  | <b>DIMENSIONS HORS TOUT</b> |   |              | <b>DIMENSIONS DE L'ASSISE</b> |             |             | <b>DIMENSIONS DU DOSSIER</b> |              |      |      |      |      |      |  |
|  |  | L                           | P   | H            | L                             | P           | H           | L                            | H            |      |      |      |      |      |  |
|  |  | PO 22<br>MM 559             | 22<br>559   | 17<br>432    | -                             | -           | -           | -                            | -            |      |      |      |      |      |  |
|  |  | <b>RTA 00</b>               |    | 1 par boîte  |                               |             |             |                              |              |      |      |      |      |      |  |
| Prix courant   |  |                             |   |              |                               |             |             |                              |              |      |      |      |      |      |  |
|  |  | <b>7885</b>                 | 751   |              |                               |             |             |                              |              |      |      |      |      |      |  |
|  <p><b>Table de bout - dessus en mélamine</b><br/>                     TFC : s.o.<br/>                     Poids unitaire : 45 LB   20.5 KG<br/>                     Poids - boîte : 53 LB   24.04 KG<br/>                     Volume - boîte : 6 P<sup>3</sup>   0.16 M<sup>3</sup></p>                        |  | <b>7885</b>                 | 751   |              |                               |             |             |                              |              |      |      |      |      |      |  |
|  |  | <b>DIMENSIONS HORS TOUT</b> |   |              | <b>DIMENSIONS DE L'ASSISE</b> |             |             | <b>DIMENSIONS DU DOSSIER</b> |              |      |      |      |      |      |  |
|  |  | L                           | P   | H            | L                             | P           | H           | L                            | H            |      |      |      |      |      |  |
|  |  | PO 20<br>MM 508             | 24<br>610   | 20<br>508    | -                             | -           | -           | -                            | -            |      |      |      |      |      |  |
|  |  | <b>RTA 1</b>                |   | 1 par boîte  |                               |             |             |                              |              |      |      |      |      |      |  |
| Prix courant   |  |                             |   |              |                               |             |             |                              |              |      |      |      |      |      |  |
|  |  | <b>7886</b>                 | 981   |              |                               |             |             |                              |              |      |      |      |      |      |  |
|  <p><b>Table de bout - dessus en verre trempé</b><br/>                     TFC : s.o.<br/>                     Poids unitaire : 52 LB   23.6 KG<br/>                     Poids - boîte : 60 LB   27.22 KG<br/>                     Volume - boîte : 6 P<sup>3</sup>   0.16 M<sup>3</sup></p>                  |  | <b>7886</b>                 | 981   |              |                               |             |             |                              |              |      |      |      |      |      |  |
|  |  | <b>DIMENSIONS HORS TOUT</b> |   |              | <b>DIMENSIONS DE L'ASSISE</b> |             |             | <b>DIMENSIONS DU DOSSIER</b> |              |      |      |      |      |      |  |
|  |  | L                           | P   | H            | L                             | P           | H           | L                            | H            |      |      |      |      |      |  |
|  |  | PO 20<br>MM 508             | 24<br>610   | 20<br>508    | -                             | -           | -           | -                            | -            |      |      |      |      |      |  |
|  |  | <b>RTA 1</b>                | 1 par boîte   |              |                               |             |             |                              |              |      |      |      |      |      |  |
| Prix courant   |  |                             |   |              |                               |             |             |                              |              |      |      |      |      |      |  |
|  |  | <b>7887</b>                 | 784   |              |                               |             |             |                              |              |      |      |      |      |      |  |
|  <p><b>Table de salon rectangulaire - dessus en mélamine</b><br/>                     TFC : s.o.<br/>                     Poids unitaire : 50 LB   22.7 KG<br/>                     Poids - boîte : 60 LB   27.22 KG<br/>                     Volume - boîte : 6.5 P<sup>3</sup>   0.18 M<sup>3</sup></p>     |  | <b>7887</b>                 | 784   |              |                               |             |             |                              |              |      |      |      |      |      |  |
|  |  | <b>DIMENSIONS HORS TOUT</b> |   |              | <b>DIMENSIONS DE L'ASSISE</b> |             |             | <b>DIMENSIONS DU DOSSIER</b> |              |      |      |      |      |      |  |
|  |  | L                           | P   | H            | L                             | P           | H           | L                            | H            |      |      |      |      |      |  |
|  |  | PO 40<br>MM 1016            | 20<br>508   | 15<br>381    | -                             | -           | -           | -                            | -            |      |      |      |      |      |  |
|  |  | <b>RTA 1</b>                |  | 1 par boîte  |                               |             |             |                              |              |      |      |      |      |      |  |
| Prix courant   |  |                             |   |              |                               |             |             |                              |              |      |      |      |      |      |  |
|  |  | <b>7888</b>                 | 1133  |              |                               |             |             |                              |              |      |      |      |      |      |  |
|  <p><b>Table de salon rectangulaire - dessus en verre trempé</b><br/>                     TFC : s.o.<br/>                     Poids unitaire : 65 LB   29.5 KG<br/>                     Poids - boîte : 75 LB   34.02 KG<br/>                     Volume - boîte : 6.5 P<sup>3</sup>   0.18 M<sup>3</sup></p> |  | <b>7888</b>                 | 1133  |              |                               |             |             |                              |              |      |      |      |      |      |  |
|  |  | <b>DIMENSIONS HORS TOUT</b> |   |              | <b>DIMENSIONS DE L'ASSISE</b> |             |             | <b>DIMENSIONS DU DOSSIER</b> |              |      |      |      |      |      |  |
|  |  | L                           | P   | H            | L                             | P           | H           | L                            | H            |      |      |      |      |      |  |
|  |  | PO 40<br>MM 1016            | 20<br>508   | 15<br>381    | -                             | -           | -           | -                            | -            |      |      |      |      |      |  |
|  |  | <b>RTA 1</b>                | 1 par boîte   |              |                               |             |             |                              |              |      |      |      |      |      |  |

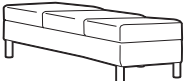
| DESCRIPTION   | CARACTÉRISTIQUES  | MODÈLE   | GRADES DE TEXTILE DE SÉRIE  |             |              |                               |             |             |                              |              |  |  |  |  |
|---|---|--|-----------------------------|-------------|--------------|-------------------------------|-------------|-------------|------------------------------|--------------|--|--|--|--|
|  <p><b>Table de salon carrée</b><br/>TFC : s.o.<br/>Poids unitaire : 80 LB   36.4 KG<br/>Poids - boîte : 90 LB   40.82 KG<br/>Volume - boîte : 8.75 P³   0.24 M³</p>   |   | <p>Prix courant</p> <p><b>7889</b> 1347<br/>Dessus en verre</p>  |                             |             |              |                               |             |             |                              |              |  |  |  |  |
|   |   |  | <b>DIMENSIONS HORS TOUT</b> |             |              | <b>DIMENSIONS DE L'ASSISE</b> |             |             | <b>DIMENSIONS DU DOSSIER</b> |              |  |  |  |  |
|   |   |  | L                           | P           | H            | L                             | P           | H           | L                            | H            |  |  |  |  |
|   |   |  | PO 33<br>MM 838             | 33<br>838   | 15<br>381    | -                             | -           | -           | -                            | -            |  |  |  |  |
|   |   | <b>RTA 1</b>   | 1 par boîte                 |             |              |                               |             |             |                              |              |  |  |  |  |
|  <p><b>7901L</b></p> <p><b>Siège simple, un accoudoir</b><br/>TFC : 4.75 V.   4.34 M<br/>Poids unitaire : 55 LB   25 KG<br/>Poids - boîte : 65 LB   29.48 KG<br/>Volume - boîte : 21 P³   0.59 M³</p>                |  <p><b>7901R</b></p> <p>Ferrures de jumelage non comprises.<br/>Le côté sans accoudoir peut être munis de brides de jumelage 7892.</p>   | <p>1 2 3 4 5 6 7 8 9 10 11 12</p> <p><b>7901L</b><br/>7901R</p> <p>- - - - 1180 1404 1627 1822 2064 2292 2601 3038</p> |                             |             |              |                               |             |             |                              |              |  |  |  |  |
|   |   |  | <b>DIMENSIONS HORS TOUT</b> |             |              | <b>DIMENSIONS DE L'ASSISE</b> |             |             | <b>DIMENSIONS DU DOSSIER</b> |              |  |  |  |  |
|   |   |  | L                           | P           | H            | L                             | P           | H           | L                            | H            |  |  |  |  |
|   |   |  | PO 26<br>MM 660             | 31<br>787   | 30<br>762    | 22<br>559                     | 19.5<br>495 | 17.5<br>445 | 22<br>559                    | 12.5<br>318  |  |  |  |  |
|   |   | <b>RTA 00</b>  | 1 par boîte                 |             |              |                               |             |             |                              |              |  |  |  |  |
|  <p><b>7890L</b></p> <p><b>Causeuse, un accoudoir</b><br/>TFC : 5.25 V.   4.8 M<br/>Poids unitaire : 95 LB   43.2 KG<br/>Poids - boîte : 107 LB   48.53 KG<br/>Volume - boîte : 36 P³   1.01 M³</p>                  |  <p><b>7890R</b></p> <p>Ferrures de jumelage non comprises.<br/>Le côté sans accoudoir peut être munis de brides de jumelage 7892.</p>   | <p>1 2 3 4 5 6 7 8 9 10 11 12</p> <p><b>7890L</b><br/>7890R</p> <p>- - - - 1656 1903 2150 2365 2633 2885 3226 3709</p> |                             |             |              |                               |             |             |                              |              |  |  |  |  |
|   |   |  | <b>DIMENSIONS HORS TOUT</b> |             |              | <b>DIMENSIONS DE L'ASSISE</b> |             |             | <b>DIMENSIONS DU DOSSIER</b> |              |  |  |  |  |
|   |   |  | L                           | P           | H            | L                             | P           | H           | L                            | H            |  |  |  |  |
|   |   |  | PO 47.25<br>MM 1200         | 31<br>787   | 30.75<br>781 | 43.25<br>1099                 | 19.5<br>495 | 17.5<br>445 | 43.25<br>1099                | 13.25<br>337 |  |  |  |  |
|   |   | <b>RTA 00</b>  | 1 par boîte                 |             |              |                               |             |             |                              |              |  |  |  |  |
|  <p><b>7891L</b></p> <p><b>Canapé trois places, un accoudoir</b><br/>TFC : 7.25 V.   6.63 M<br/>Poids unitaire : 124 LB   56.4 KG<br/>Poids - boîte : 138 LB   62.6 KG<br/>Volume - boîte : 50.25 P³   1.42 M³</p> |  <p><b>7891R</b></p> <p>Ferrures de jumelage non comprises.<br/>Le côté sans accoudoir peut être munis de brides de jumelage 7892.</p> | <p>1 2 3 4 5 6 7 8 9 10 11 12</p> <p><b>7891L</b><br/>7891R</p> <p>- - - - 2134 2475 2816 3113 3483 3831 4302 4969</p> |                             |             |              |                               |             |             |                              |              |  |  |  |  |
|   |   |  | <b>DIMENSIONS HORS TOUT</b> |             |              | <b>DIMENSIONS DE L'ASSISE</b> |             |             | <b>DIMENSIONS DU DOSSIER</b> |              |  |  |  |  |
|   |   |  | L                           | P           | H            | L                             | P           | H           | L                            | H            |  |  |  |  |
|   |   |  | PO 68.5<br>MM 1740          | 31<br>787   | 30.75<br>781 | 64.5<br>1638                  | 19.5<br>495 | 17.5<br>445 | 64.5<br>1638                 | 13.25<br>337 |  |  |  |  |
|   |   | <b>RTA 00</b>  | 1 par boîte                 |             |              |                               |             |             |                              |              |  |  |  |  |
|  <p><b>Banc deux places</b><br/>TFC : 2.25 V.   2.06 M<br/>Poids unitaire : 36 LB   16.4 KG<br/>Poids - boîte : 42 LB   19.05 KG<br/>Volume - boîte : 11.5 P³   0.32 M³</p>  | <p>Ferrures de jumelage non comprises.<br/>Les côtés peuvent être munis de brides de jumelage 7892.<br/>Ne se jumelle pas à des modules-sièges.</p>   | <p>1 2 3 4 5 6 7 8 9 10 11 12</p> <p><b>7893</b></p> <p>- - - - 863 969 1075 1167 1282 1390 1536 1743</p>              |                             |             |              |                               |             |             |                              |              |  |  |  |  |
|   |   |  | <b>DIMENSIONS HORS TOUT</b> |             |              | <b>DIMENSIONS DE L'ASSISE</b> |             |             | <b>DIMENSIONS DU DOSSIER</b> |              |  |  |  |  |
|   |   |  | L                           | P           | H            | L                             | P           | H           | L                            | H            |  |  |  |  |
|   |   |  | PO 43<br>MM 1092            | 21.5<br>546 | 17<br>432    | -                             | -           | -           | -                            | -            |  |  |  |  |
|   |   | <b>RTA 00</b>  | 1 par boîte                 |             |              |                               |             |             |                              |              |  |  |  |  |
|  <p><b>Banc trois places</b><br/>TFC : 3.75 V.   3.43 M<br/>Poids unitaire : 54 LB   24.5 KG<br/>Poids - boîte : 62 LB   28.12 KG<br/>Volume - boîte : 16.75 P³   0.47 M³</p>                                      | <p>Ferrures de jumelage non comprises.<br/>Les côtés peuvent être munis de brides de jumelage 7892.<br/>Ne se jumelle pas à des modules-sièges.</p>   | <p>1 2 3 4 5 6 7 8 9 10 11 12</p> <p><b>7894</b></p> <p>- - - - 1247 1424 1600 1754 1945 2125 2369 2714</p>            |                             |             |              |                               |             |             |                              |              |  |  |  |  |
|   |   |  | <b>DIMENSIONS HORS TOUT</b> |             |              | <b>DIMENSIONS DE L'ASSISE</b> |             |             | <b>DIMENSIONS DU DOSSIER</b> |              |  |  |  |  |
|   |   |  | L                           | P           | H            | L                             | P           | H           | L                            | H            |  |  |  |  |
|   |   |  | PO 64.5<br>MM 1638          | 21.5<br>546 | 17<br>432    | -                             | -           | -           | -                            | -            |  |  |  |  |
|   |   | <b>RTA 00</b>  | 1 par boîte                 |             |              |                               |             |             |                              |              |  |  |  |  |

CITISQUARE



modèle S7875LT



Aménagement A - Modèles illustrés : S7875FUC et S7911



Aménagement B - Modèles illustrés : S7890RFUC, S7862FUC (2), S7897FUC, S7890LFUC et S7912.

CARACTÉRISTIQUES DE SÉRIE

- Une collection de meubles de salon entièrement rembourrés proposant une gamme complète de modèles autoportants et d'éléments modulaires qui permettant de concevoir une foule d'aménagements répondant à tous les besoins. La gamme présente des proportions compactes - 31 po P - et s'adapte particulièrement bien aux espaces publics.
- Tous les modèles sont dotés de coussins fixes, non amovibles.
- La hauteur des accoudoirs de tous les modèles est de 25 po.
- Cette gamme n'accepte pas de roulettes.
- Les pieds des sièges et des tables mesurent 5 po H, sont faits d'une seule pièce soudée.
- Les tables Citi Square sont fabriquées en stratifié haute pression.
- Les tablettes-écrivains sont fait de mélamine thermosoudée de 3/4 po d'épaisseur. Elles mesurent 12 po P sur 16,5 po L. Elles peuvent être précisées du côté droit (déterminé lorsque l'utilisateur est assis) (RT), du côté gauche (LT) ou des deux côtés (LRT).
- Les tables et les tablettes-écrivains sont offerts dans les finis suivants : acajou absolu (ACJ), nuit d'orient (ASN), cerisier avant (AWC), miel avant (AWH), blizzard (BZD), gris hors série (CGY), noir (BLK), cobalt brossé (BRC), érable clair (CMB), espresso profond (DES), blanc de blancs (DWT), fashionista (FAS), première classe (FCL), Noce Biondo (NBL), Noce Grigio (NGL), Noce Leggero (NEL), Noce Medio (NML), acajou sur quartier (QTM), beauté naturelle (SBY), concassé (SDT), bois fruitier moiré (TFW), noyer moiré (TWL), cerisier d'hiver (WCR), chocolat blanc (WHC) et brou (WHE). À préciser. Des finis stratifiés haute pression hors série pourront être envisagés sur demande.
- Les brides de jumelage (7892) sont vendues séparément. Elles doivent être utilisées si un module sans accoudoirs doit être joint à un autre module sans accoudoirs. Les bancs et poufs ne peuvent être jumelés qu'entre eux et non à des modules sièges. Un gabarit est fourni pour l'installation.
- Choix de rembourrage : tissus, vinyles ou cuirs. Les modèles garnis d'un vinyle ou cuir peuvent présenter des piqûres sur les coussins d'assise ou de dossier, s'il y a lieu.



CARACTÉRISTIQUES EN OPTION

- Pour une assise en mousse UltraCell haute élasticité haute densité, préciser (UC) après le numéro de modèle. Une place assise, ajouter 99 \$. Deux places assises, ajouter 197 \$. Trois places assises, ajouter 295 \$. Quatre places assises, ajouter 395 \$.
- Pour le choix de finis du piétement, se reporter à la page 380. Un supplément s'applique sur les finis plaqués :
  - (CHM) Chromé. Ajouter 131 \$.
  - (BCH) Chrome brossé. Ajouter 246 \$ pour les modules de coin. Ajouter 177 \$ pour les sièges simples. Ajouter 220 \$ pour les causeuses. Ajouter 270 \$ pour les canapés à trois places. Ajouter 320 \$ pour les canapés à quatre places.
  - (SBR) Laiton satiné. Ajouter 377 \$ pour les modules de coin. Ajouter 281 \$ pour les sièges simples. Ajouter 381 \$ pour les causeuses. Ajouter 481 \$ pour les canapés à trois places. Ajouter 581 \$ pour les canapés à quatre places.
  - (ACO) Cuivre ancien. Ajouter 377 \$ pour les modules de coin. Ajouter 281 \$ pour les sièges simples. Ajouter 381 \$ pour les causeuses. Ajouter 481 \$ pour les canapés à trois places. Ajouter 581 \$ pour les canapés à quatre places.
- Pour les finis des pieds de tables d'appoint, se reporter à la page 380. Un supplément s'applique sur les finis plaqués.
- Les tables peuvent être dotées de modules alimentation-USB. Chaque module présente deux prises de courant, deux prises USB doubles et un cordon d'alimentation de 6 pieds avec fiche à trois broches. Les modules sont offerts en noir (J1) ou en blanc (W1). Ajouter 729 \$ par module. Ces modules sont situés à des emplacements prédéterminés, se reporter aux dessins ci-dessous.
- Pour commander un siège dont la coquille est garnie d'un tissu ou d'un vinyle et les coussins d'assise et de dossier sont garnis d'un cuir, veuillez soumettre [un formulaire de demande de tissus multiples](#) (le grade de tissus multiples s'applique). Remarque : L'inverse n'est pas possible (cuir pour la coquille, tissu ou vinyle pour les coussins d'assise et de dossier).

POSITIONNEMENT DE L'ALIMENTATION

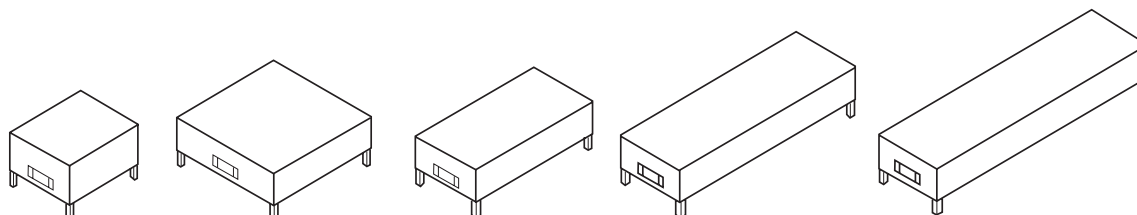
Tables de salon et de bout. L'emplacement prédéterminé se trouve à l'extrémité ou sur le côté de la table. J1 - noir, W1 - blanc.



| DESCRIPTION   | CARACTÉRISTIQUES   | MODÈLE | GRADES DE TEXTILE DE SÉRIE |      |   |    |   |                       |   |   |
|---|--|--------|----------------------------|------|---|----|---|-----------------------|---|---|
|   |  |        | DIMENSIONS HORS TOUT       |      | DIMENSIONS DE L'ASSISE  |    |   | DIMENSIONS DU DOSSIER |   |   |
|   |  |        | L                          | P    | H   | L  | P | H                     | L | H |
|  <p><b>Ensemble bride de jumelage</b><br/>TFC : s.o.<br/>Poids unitaire : 0.25 LB   0.1 KG<br/>Poids - boîte : 0.25 LB   0.11 KG<br/>Volume - boîte : 0.01 PP   0.0003 M<sup>3</sup></p> | <p>L'ensemble comprend 2 brides, 4 vis et un gabarit. Un seul jeu par module est requis.</p> | 7892   | Prix courant               |      |   |    |   |                       |   |   |
|   |  |        | 18                         |      |   |    |   |                       |   |   |
|   |  |        | PO                         | 3.87 | 2   | -  | - | -                     | - | - |
|   |  |        | MM                         | 13   | 98  | 51 | - | -                     | - | - |
|   |  |        | RTA 00                     |      |  |    |   |                       |   |   |



DESCRIPTION      CARACTÉRISTIQUES      MODÈLE      GRADES DE TEXTILE DE SÉRIE

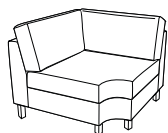

**Module de coin de liaison**  
 TFC : 6.25 V. | 5.72 M  
 Poids unitaire : 65 LB | 29.5 KG  
 Poids - boîte : 75 LB | 34.02 KG  
 Volume - boîte : 30.25 P<sup>3</sup> | 0.85 M<sup>3</sup>

Ferrures de jumelage non comprises.  
 Les côtés sans accoudoirs peuvent être munis de brides de jumelage 7892.

|              | 1 | 2 | 3 | 4 | 5    | 6    | 7    | 8    | 9    | 10   | 11   | 12   |
|--------------|---|---|---|---|------|------|------|------|------|------|------|------|
| <b>S7862</b> | - | - | - | - | 1882 | 2176 | 2470 | 2726 | 3045 | 3345 | 3751 | 4326 |

**DIMENSIONS HORS TOUT**      **DIMENSIONS DE L'ASSISE**      **DIMENSIONS DU DOSSIER**  
 L      P      H      L      P      H      L      H

|    | L   | P   | H   | L   | P   | H    | L   | H    |
|----|-----|-----|-----|-----|-----|------|-----|------|
| PO | 37  | 37  | 31  | 26  | 26  | 17.5 | 26  | 13.5 |
| MM | 940 | 940 | 787 | 660 | 660 | 445  | 660 | 343  |

**RTA 00**      1 par boîte



**Fauteuil club**  
 TFC : 4.5 V. | 4.11 M  
 Poids unitaire : 71 LB | 32.3 KG  
 Poids - boîte : 81 LB | 36.74 KG  
 Volume - boîte : 21 P<sup>3</sup> | 0.59 M<sup>3</sup>

Module autoportant uniquement.

|              | 1 | 2 | 3 | 4 | 5    | 6    | 7    | 8    | 9    | 10   | 11   | 12   |
|--------------|---|---|---|---|------|------|------|------|------|------|------|------|
| <b>S7875</b> | - | - | - | - | 1328 | 1540 | 1751 | 1936 | 2165 | 2381 | 2674 | 3088 |

**DIMENSIONS HORS TOUT**      **DIMENSIONS DE L'ASSISE**      **DIMENSIONS DU DOSSIER**  
 L      P      H      L      P      H      L      H

|    | L   | P   | H   | L   | P    | H    | L   | H    |
|----|-----|-----|-----|-----|------|------|-----|------|
| PO | 30  | 31  | 30  | 22  | 19.5 | 17.5 | 22  | 12.5 |
| MM | 762 | 787 | 762 | 559 | 495  | 445  | 559 | 318  |

**RTA 00**      1 par boîte

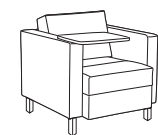

**S7875RT**



**S7875LT**

**Fauteuil club à tablette-écrivain en mélamine**  
 TFC : 4.5 V. | 4.11 M  
 Poids unitaire : 79 LB | 35.9 KG  
 Poids - boîte : 89 LB | 40.37 KG  
 Volume - boîte : 22.5 P<sup>3</sup> | 0.63 M<sup>3</sup>

Module autoportant uniquement.

|                                  | 1 | 2 | 3 | 4 | 5    | 6    | 7    | 8    | 9    | 10   | 11   | 12   |
|----------------------------------|---|---|---|---|------|------|------|------|------|------|------|------|
| <b>S7875LT</b><br><b>S7875RT</b> | - | - | - | - | 1760 | 1972 | 2183 | 2368 | 2597 | 2813 | 3106 | 3520 |

**DIMENSIONS HORS TOUT**      **DIMENSIONS DE L'ASSISE**      **DIMENSIONS DU DOSSIER**  
 L      P      H      L      P      H      L      H

|    | L    | P    | H   | L   | P    | H    | L   | H    |
|----|------|------|-----|-----|------|------|-----|------|
| PO | 31.5 | 33.5 | 30  | 22  | 19.5 | 17.5 | 22  | 12.5 |
| MM | 800  | 851  | 762 | 559 | 495  | 445  | 559 | 318  |

**RTA 00**      1 par boîte



**Siège simple sans accoudoirs**  
 TFC : 3 V. | 2.74 M  
 Poids unitaire : 39 LB | 17.7 KG  
 Poids - boîte : 45 LB | 20.41 KG  
 Volume - boîte : 15.5 P<sup>3</sup> | 0.43 M<sup>3</sup>

Ferrures de jumelage non comprises.  
 Les côtés sans accoudoirs peuvent être munis de brides de jumelage 7892.

|              | 1 | 2 | 3 | 4 | 5    | 6    | 7    | 8    | 9    | 10   | 11   | 12   |
|--------------|---|---|---|---|------|------|------|------|------|------|------|------|
| <b>S7895</b> | - | - | - | - | 1328 | 1469 | 1610 | 1733 | 1886 | 2030 | 2225 | 2501 |

**DIMENSIONS HORS TOUT**      **DIMENSIONS DE L'ASSISE**      **DIMENSIONS DU DOSSIER**  
 L      P      H      L      P      H      L      H

|    | L   | P   | H     | L   | P    | H    | L   | H    |
|----|-----|-----|-------|-----|------|------|-----|------|
| PO | 22  | 31  | 30.75 | 22  | 18.5 | 17.5 | 22  | 12.5 |
| MM | 559 | 787 | 781   | 559 | 470  | 445  | 559 | 318  |

**RTA 00**      1 par boîte

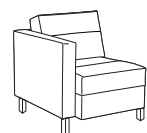

**S7901R**

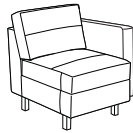

**S7901L**

**Siège simple, un accoudoir**  
 TFC : 4 V. | 3.66 M  
 Poids unitaire : 55 LB | 25 KG  
 Poids - boîte : 65 LB | 29.48 KG  
 Volume - boîte : 21 P<sup>3</sup> | 0.59 M<sup>3</sup>

Ferrures de jumelage non comprises.  
 Le côté sans accoudoir peut être munis de brides de jumelage 7892.

|                                | 1 | 2 | 3 | 4 | 5    | 6    | 7    | 8    | 9    | 10   | 11   | 12   |
|--------------------------------|---|---|---|---|------|------|------|------|------|------|------|------|
| <b>S7901L</b><br><b>S7901R</b> | - | - | - | - | 1328 | 1516 | 1704 | 1868 | 2072 | 2264 | 2524 | 2892 |

**DIMENSIONS HORS TOUT**      **DIMENSIONS DE L'ASSISE**      **DIMENSIONS DU DOSSIER**  
 L      P      H      L      P      H      L      H



|    | L   | P   | H     | L   | P    | H    | L   | H    |
|----|-----|-----|-------|-----|------|------|-----|------|
| PO | 26  | 31  | 30.75 | 22  | 19.5 | 17.5 | 22  | 12.5 |
| MM | 660 | 787 | 781   | 559 | 495  | 445  | 559 | 318  |

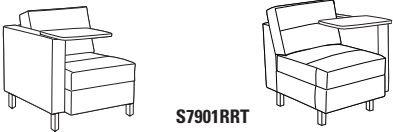
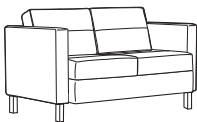
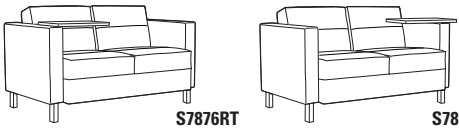
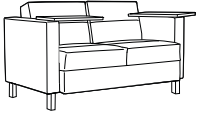
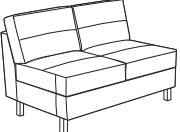

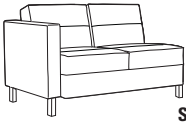
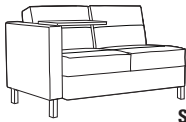
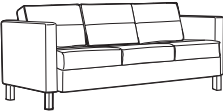
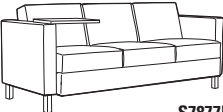
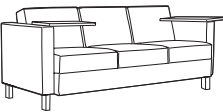
**RTA 00**      1 par boîte

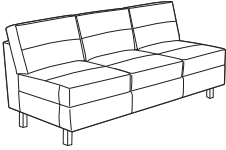
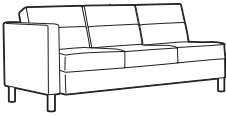
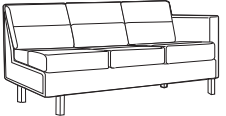
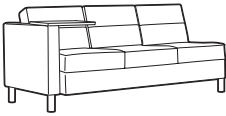
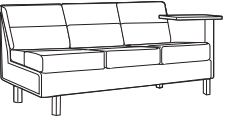
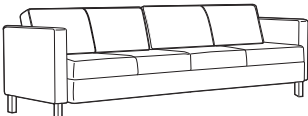
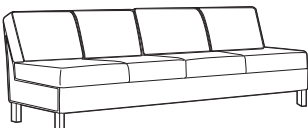
| DESCRIPTION  | CARACTÉRISTIQUES   | MODÈLE   | GRADES DE TEXTILE DE SÉRIE   |              |               |                       |             |               |              |             |      |      |      |      |                      |  |  |                        |  |  |                       |  |  |  |  |  |  |  |  |   |   |   |   |   |   |   |   |  |  |  |  |  |  |   |   |   |   |   |   |   |   |   |    |    |    |  |  |  |  |  |  |   |   |   |   |      |      |      |      |      |      |      |      |  |  |  |  |  |  |
|--|--|--|--|--------------|---------------|-----------------------|-------------|---------------|--------------|-------------|------|------|------|------|----------------------|--|--|------------------------|--|--|-----------------------|--|--|--|--|--|--|--|--|---|---|---|---|---|---|---|---|--|--|--|--|--|--|---|---|---|---|---|---|---|---|---|----|----|----|--|--|--|--|--|--|---|---|---|---|------|------|------|------|------|------|------|------|--|--|--|--|--|--|
|  |  |  | 1  | 2            | 3             | 4                     | 5           | 6             | 7            | 8           | 9    | 10   | 11   | 12   |                      |  |  |                        |  |  |                       |  |  |  |  |  |  |  |  |   |   |   |   |   |   |   |   |  |  |  |  |  |  |   |   |   |   |   |   |   |   |   |    |    |    |  |  |  |  |  |  |   |   |   |   |      |      |      |      |      |      |      |      |  |  |  |  |  |  |
|  <p><b>S7901RRT</b>                      <b>S7901LLT</b></p> <p><b>Siège simple, un accoudoir, une tablette-écrivain</b><br/>                     TFC : 4 V.   3.66 M<br/>                     Poids unitaire : 63 LB   28.6 KG<br/>                     Poids - boîte : 73 LB   33.11 KG<br/>                     Volume - boîte : 22.5 P³   0.63 M³</p> | <p>Ferrures de jumelage non comprises.</p> <p>Les côtés sans accoudoirs peuvent être munis de brides de jumelage 7892.</p> | <b>S7901LLT</b>                                  | -  | -            | -             | -                     | 1760        | 1948          | 2136         | 2300        | 2504 | 2696 | 2956 | 3324 |                      |  |  |                        |  |  |                       |  |  |  |  |  |  |  |  |   |   |   |   |   |   |   |   |  |  |  |  |  |  |   |   |   |   |   |   |   |   |   |    |    |    |  |  |  |  |  |  |   |   |   |   |      |      |      |      |      |      |      |      |  |  |  |  |  |  |
|  |  | <p>PO 27.5<br/>MM 699</p> <p><b>RTA 00</b></p>   | 31<br>787  | 30.75<br>781 | 22<br>559     | 19.5<br>495           | 17.5<br>445 | 22<br>559     | 12.5<br>318  | 1 par boîte |      |      |      |      |                      |  |  |                        |  |  |                       |  |  |  |  |  |  |  |  |   |   |   |   |   |   |   |   |  |  |  |  |  |  |   |   |   |   |   |   |   |   |   |    |    |    |  |  |  |  |  |  |   |   |   |   |      |      |      |      |      |      |      |      |  |  |  |  |  |  |
|  |  |  | <table border="1"> <thead> <tr> <th colspan="3">DIMENSIONS HORS TOUT</th> <th colspan="3">DIMENSIONS DE L'ASSISE</th> <th colspan="3">DIMENSIONS DU DOSSIER</th> <th colspan="6"></th> </tr> <tr> <th>L</th><th>P</th><th>H</th> <th>L</th><th>P</th><th>H</th> <th>L</th><th>H</th> <th colspan="6"></th> </tr> </thead> <tbody> <tr> <td>1</td><td>2</td><td>3</td><td>4</td><td>5</td><td>6</td><td>7</td><td>8</td><td>9</td><td>10</td><td>11</td><td>12</td><td colspan="3"></td><td colspan="3"></td> </tr> <tr> <td>-</td><td>-</td><td>-</td><td>-</td><td>1882</td><td>2176</td><td>2470</td><td>2726</td><td>3045</td><td>3345</td><td>3751</td><td>4326</td><td colspan="3"></td><td colspan="3"></td> </tr> </tbody> </table> |              |               |                       |             |               |              |             |      |      |      |      | DIMENSIONS HORS TOUT |  |  | DIMENSIONS DE L'ASSISE |  |  | DIMENSIONS DU DOSSIER |  |  |  |  |  |  |  |  | L | P | H | L | P | H | L | H |  |  |  |  |  |  | 1 | 2 | 3 | 4 | 5 | 6 | 7 | 8 | 9 | 10 | 11 | 12 |  |  |  |  |  |  | - | - | - | - | 1882 | 2176 | 2470 | 2726 | 3045 | 3345 | 3751 | 4326 |  |  |  |  |  |  |
| DIMENSIONS HORS TOUT   |  |  | DIMENSIONS DE L'ASSISE   |              |               | DIMENSIONS DU DOSSIER |             |               |              |             |      |      |      |      |                      |  |  |                        |  |  |                       |  |  |  |  |  |  |  |  |   |   |   |   |   |   |   |   |  |  |  |  |  |  |   |   |   |   |   |   |   |   |   |    |    |    |  |  |  |  |  |  |   |   |   |   |      |      |      |      |      |      |      |      |  |  |  |  |  |  |
| L  | P  | H  | L  | P            | H             | L                     | H           |               |              |             |      |      |      |      |                      |  |  |                        |  |  |                       |  |  |  |  |  |  |  |  |   |   |   |   |   |   |   |   |  |  |  |  |  |  |   |   |   |   |   |   |   |   |   |    |    |    |  |  |  |  |  |  |   |   |   |   |      |      |      |      |      |      |      |      |  |  |  |  |  |  |
| 1  | 2  | 3  | 4  | 5            | 6             | 7                     | 8           | 9             | 10           | 11          | 12   |      |      |      |                      |  |  |                        |  |  |                       |  |  |  |  |  |  |  |  |   |   |   |   |   |   |   |   |  |  |  |  |  |  |   |   |   |   |   |   |   |   |   |    |    |    |  |  |  |  |  |  |   |   |   |   |      |      |      |      |      |      |      |      |  |  |  |  |  |  |
| -  | -  | -  | -  | 1882         | 2176          | 2470                  | 2726        | 3045          | 3345         | 3751        | 4326 |      |      |      |                      |  |  |                        |  |  |                       |  |  |  |  |  |  |  |  |   |   |   |   |   |   |   |   |  |  |  |  |  |  |   |   |   |   |   |   |   |   |   |    |    |    |  |  |  |  |  |  |   |   |   |   |      |      |      |      |      |      |      |      |  |  |  |  |  |  |
|  <p><b>S7876</b></p> <p><b>Causeuse avec accoudoirs</b><br/>                     TFC : 6.25 V.   5.72 M<br/>                     Poids unitaire : 110 LB   50 KG<br/>                     Poids - boîte : 122 LB   55.34 KG<br/>                     Volume - boîte : 36 P³   1.01 M³</p>   | <p>Module autoportant uniquement.</p>  | <b>S7876</b>                                     | -  | -            | -             | -                     | 1882        | 2176          | 2470         | 2726        | 3045 | 3345 | 3751 | 4326 |                      |  |  |                        |  |  |                       |  |  |  |  |  |  |  |  |   |   |   |   |   |   |   |   |  |  |  |  |  |  |   |   |   |   |   |   |   |   |   |    |    |    |  |  |  |  |  |  |   |   |   |   |      |      |      |      |      |      |      |      |  |  |  |  |  |  |
|  |  | <p>PO 51.25<br/>MM 1302</p> <p><b>RTA 00</b></p> | 31<br>787  | 30<br>762    | 43.25<br>1099 | 19.5<br>495           | 17.5<br>445 | 43.25<br>1099 | 12.5<br>318  | 1 par boîte |      |      |      |      |                      |  |  |                        |  |  |                       |  |  |  |  |  |  |  |  |   |   |   |   |   |   |   |   |  |  |  |  |  |  |   |   |   |   |   |   |   |   |   |    |    |    |  |  |  |  |  |  |   |   |   |   |      |      |      |      |      |      |      |      |  |  |  |  |  |  |
|  |  |  | <table border="1"> <thead> <tr> <th colspan="3">DIMENSIONS HORS TOUT</th> <th colspan="3">DIMENSIONS DE L'ASSISE</th> <th colspan="3">DIMENSIONS DU DOSSIER</th> <th colspan="6"></th> </tr> <tr> <th>L</th><th>P</th><th>H</th> <th>L</th><th>P</th><th>H</th> <th>L</th><th>H</th> <th colspan="6"></th> </tr> </thead> <tbody> <tr> <td>1</td><td>2</td><td>3</td><td>4</td><td>5</td><td>6</td><td>7</td><td>8</td><td>9</td><td>10</td><td>11</td><td>12</td><td colspan="3"></td><td colspan="3"></td> </tr> <tr> <td>-</td><td>-</td><td>-</td><td>-</td><td>1882</td><td>2176</td><td>2470</td><td>2726</td><td>3045</td><td>3345</td><td>3751</td><td>4326</td><td colspan="3"></td><td colspan="3"></td> </tr> </tbody> </table> |              |               |                       |             |               |              |             |      |      |      |      | DIMENSIONS HORS TOUT |  |  | DIMENSIONS DE L'ASSISE |  |  | DIMENSIONS DU DOSSIER |  |  |  |  |  |  |  |  | L | P | H | L | P | H | L | H |  |  |  |  |  |  | 1 | 2 | 3 | 4 | 5 | 6 | 7 | 8 | 9 | 10 | 11 | 12 |  |  |  |  |  |  | - | - | - | - | 1882 | 2176 | 2470 | 2726 | 3045 | 3345 | 3751 | 4326 |  |  |  |  |  |  |
| DIMENSIONS HORS TOUT   |  |  | DIMENSIONS DE L'ASSISE   |              |               | DIMENSIONS DU DOSSIER |             |               |              |             |      |      |      |      |                      |  |  |                        |  |  |                       |  |  |  |  |  |  |  |  |   |   |   |   |   |   |   |   |  |  |  |  |  |  |   |   |   |   |   |   |   |   |   |    |    |    |  |  |  |  |  |  |   |   |   |   |      |      |      |      |      |      |      |      |  |  |  |  |  |  |
| L  | P  | H  | L  | P            | H             | L                     | H           |               |              |             |      |      |      |      |                      |  |  |                        |  |  |                       |  |  |  |  |  |  |  |  |   |   |   |   |   |   |   |   |  |  |  |  |  |  |   |   |   |   |   |   |   |   |   |    |    |    |  |  |  |  |  |  |   |   |   |   |      |      |      |      |      |      |      |      |  |  |  |  |  |  |
| 1  | 2  | 3  | 4  | 5            | 6             | 7                     | 8           | 9             | 10           | 11          | 12   |      |      |      |                      |  |  |                        |  |  |                       |  |  |  |  |  |  |  |  |   |   |   |   |   |   |   |   |  |  |  |  |  |  |   |   |   |   |   |   |   |   |   |    |    |    |  |  |  |  |  |  |   |   |   |   |      |      |      |      |      |      |      |      |  |  |  |  |  |  |
| -  | -  | -  | -  | 1882         | 2176          | 2470                  | 2726        | 3045          | 3345         | 3751        | 4326 |      |      |      |                      |  |  |                        |  |  |                       |  |  |  |  |  |  |  |  |   |   |   |   |   |   |   |   |  |  |  |  |  |  |   |   |   |   |   |   |   |   |   |    |    |    |  |  |  |  |  |  |   |   |   |   |      |      |      |      |      |      |      |      |  |  |  |  |  |  |
|  <p><b>S7876RT</b>                      <b>S7876LT</b></p> <p><b>Causeuse avec accoudoirs et tablette-écrivain</b><br/>                     TFC : 6.25 V.   5.72 M<br/>                     Poids unitaire : 118 LB   53.6 KG<br/>                     Poids - boîte : 130 LB   58.97 KG<br/>                     Volume - boîte : 41.25 P³   1.16 M³</p> | <p>Module autoportant uniquement.</p>  | <b>S7876LT</b>                                   | -  | -            | -             | -                     | 2312        | 2606          | 2900         | 3156        | 3475 | 3775 | 4181 | 4756 |                      |  |  |                        |  |  |                       |  |  |  |  |  |  |  |  |   |   |   |   |   |   |   |   |  |  |  |  |  |  |   |   |   |   |   |   |   |   |   |    |    |    |  |  |  |  |  |  |   |   |   |   |      |      |      |      |      |      |      |      |  |  |  |  |  |  |
|  |  | <p>PO 52.75<br/>MM 1340</p> <p><b>RTA 00</b></p> | 33.5<br>851  | 30<br>762    | 43.25<br>1099 | 19.5<br>495           | 17.5<br>445 | 43.25<br>1099 | 12.5<br>318  | 1 par boîte |      |      |      |      |                      |  |  |                        |  |  |                       |  |  |  |  |  |  |  |  |   |   |   |   |   |   |   |   |  |  |  |  |  |  |   |   |   |   |   |   |   |   |   |    |    |    |  |  |  |  |  |  |   |   |   |   |      |      |      |      |      |      |      |      |  |  |  |  |  |  |
|  |  |  | <table border="1"> <thead> <tr> <th colspan="3">DIMENSIONS HORS TOUT</th> <th colspan="3">DIMENSIONS DE L'ASSISE</th> <th colspan="3">DIMENSIONS DU DOSSIER</th> <th colspan="6"></th> </tr> <tr> <th>L</th><th>P</th><th>H</th> <th>L</th><th>P</th><th>H</th> <th>L</th><th>H</th> <th colspan="6"></th> </tr> </thead> <tbody> <tr> <td>1</td><td>2</td><td>3</td><td>4</td><td>5</td><td>6</td><td>7</td><td>8</td><td>9</td><td>10</td><td>11</td><td>12</td><td colspan="3"></td><td colspan="3"></td> </tr> <tr> <td>-</td><td>-</td><td>-</td><td>-</td><td>2312</td><td>2606</td><td>2900</td><td>3156</td><td>3475</td><td>3775</td><td>4181</td><td>4756</td><td colspan="3"></td><td colspan="3"></td> </tr> </tbody> </table> |              |               |                       |             |               |              |             |      |      |      |      | DIMENSIONS HORS TOUT |  |  | DIMENSIONS DE L'ASSISE |  |  | DIMENSIONS DU DOSSIER |  |  |  |  |  |  |  |  | L | P | H | L | P | H | L | H |  |  |  |  |  |  | 1 | 2 | 3 | 4 | 5 | 6 | 7 | 8 | 9 | 10 | 11 | 12 |  |  |  |  |  |  | - | - | - | - | 2312 | 2606 | 2900 | 3156 | 3475 | 3775 | 4181 | 4756 |  |  |  |  |  |  |
| DIMENSIONS HORS TOUT   |  |  | DIMENSIONS DE L'ASSISE   |              |               | DIMENSIONS DU DOSSIER |             |               |              |             |      |      |      |      |                      |  |  |                        |  |  |                       |  |  |  |  |  |  |  |  |   |   |   |   |   |   |   |   |  |  |  |  |  |  |   |   |   |   |   |   |   |   |   |    |    |    |  |  |  |  |  |  |   |   |   |   |      |      |      |      |      |      |      |      |  |  |  |  |  |  |
| L  | P  | H  | L  | P            | H             | L                     | H           |               |              |             |      |      |      |      |                      |  |  |                        |  |  |                       |  |  |  |  |  |  |  |  |   |   |   |   |   |   |   |   |  |  |  |  |  |  |   |   |   |   |   |   |   |   |   |    |    |    |  |  |  |  |  |  |   |   |   |   |      |      |      |      |      |      |      |      |  |  |  |  |  |  |
| 1  | 2  | 3  | 4  | 5            | 6             | 7                     | 8           | 9             | 10           | 11          | 12   |      |      |      |                      |  |  |                        |  |  |                       |  |  |  |  |  |  |  |  |   |   |   |   |   |   |   |   |  |  |  |  |  |  |   |   |   |   |   |   |   |   |   |    |    |    |  |  |  |  |  |  |   |   |   |   |      |      |      |      |      |      |      |      |  |  |  |  |  |  |
| -  | -  | -  | -  | 2312         | 2606          | 2900                  | 3156        | 3475          | 3775         | 4181        | 4756 |      |      |      |                      |  |  |                        |  |  |                       |  |  |  |  |  |  |  |  |   |   |   |   |   |   |   |   |  |  |  |  |  |  |   |   |   |   |   |   |   |   |   |    |    |    |  |  |  |  |  |  |   |   |   |   |      |      |      |      |      |      |      |      |  |  |  |  |  |  |
|  <p><b>S7876LRT</b></p> <p><b>Causeuse avec accoudoirs et tablettes-écrivains</b><br/>                     TFC : 6.25 V.   5.72 M<br/>                     Poids unitaire : 126 LB   57.3 KG<br/>                     Poids - boîte : 138 LB   62.6 KG<br/>                     Volume - boîte : 41.25 P³   1.16 M³</p>                                 | <p>Module autoportant uniquement.</p> <p>Tablettes à gauche et à droite.</p>   | <b>S7876LRT</b>                                  | -  | -            | -             | -                     | 2745        | 3039          | 3333         | 3589        | 3908 | 4208 | 4614 | 5189 |                      |  |  |                        |  |  |                       |  |  |  |  |  |  |  |  |   |   |   |   |   |   |   |   |  |  |  |  |  |  |   |   |   |   |   |   |   |   |   |    |    |    |  |  |  |  |  |  |   |   |   |   |      |      |      |      |      |      |      |      |  |  |  |  |  |  |
|  |  | <p>PO 54.25<br/>MM 1378</p> <p><b>RTA 00</b></p> | 33.5<br>851  | 30<br>762    | 43.25<br>1099 | 19.5<br>495           | 17.5<br>445 | 43.25<br>1099 | 12.5<br>318  | 1 par boîte |      |      |      |      |                      |  |  |                        |  |  |                       |  |  |  |  |  |  |  |  |   |   |   |   |   |   |   |   |  |  |  |  |  |  |   |   |   |   |   |   |   |   |   |    |    |    |  |  |  |  |  |  |   |   |   |   |      |      |      |      |      |      |      |      |  |  |  |  |  |  |
|  |  |  | <table border="1"> <thead> <tr> <th colspan="3">DIMENSIONS HORS TOUT</th> <th colspan="3">DIMENSIONS DE L'ASSISE</th> <th colspan="3">DIMENSIONS DU DOSSIER</th> <th colspan="6"></th> </tr> <tr> <th>L</th><th>P</th><th>H</th> <th>L</th><th>P</th><th>H</th> <th>L</th><th>H</th> <th colspan="6"></th> </tr> </thead> <tbody> <tr> <td>1</td><td>2</td><td>3</td><td>4</td><td>5</td><td>6</td><td>7</td><td>8</td><td>9</td><td>10</td><td>11</td><td>12</td><td colspan="3"></td><td colspan="3"></td> </tr> <tr> <td>-</td><td>-</td><td>-</td><td>-</td><td>2745</td><td>3039</td><td>3333</td><td>3589</td><td>3908</td><td>4208</td><td>4614</td><td>5189</td><td colspan="3"></td><td colspan="3"></td> </tr> </tbody> </table> |              |               |                       |             |               |              |             |      |      |      |      | DIMENSIONS HORS TOUT |  |  | DIMENSIONS DE L'ASSISE |  |  | DIMENSIONS DU DOSSIER |  |  |  |  |  |  |  |  | L | P | H | L | P | H | L | H |  |  |  |  |  |  | 1 | 2 | 3 | 4 | 5 | 6 | 7 | 8 | 9 | 10 | 11 | 12 |  |  |  |  |  |  | - | - | - | - | 2745 | 3039 | 3333 | 3589 | 3908 | 4208 | 4614 | 5189 |  |  |  |  |  |  |
| DIMENSIONS HORS TOUT   |  |  | DIMENSIONS DE L'ASSISE   |              |               | DIMENSIONS DU DOSSIER |             |               |              |             |      |      |      |      |                      |  |  |                        |  |  |                       |  |  |  |  |  |  |  |  |   |   |   |   |   |   |   |   |  |  |  |  |  |  |   |   |   |   |   |   |   |   |   |    |    |    |  |  |  |  |  |  |   |   |   |   |      |      |      |      |      |      |      |      |  |  |  |  |  |  |
| L  | P  | H  | L  | P            | H             | L                     | H           |               |              |             |      |      |      |      |                      |  |  |                        |  |  |                       |  |  |  |  |  |  |  |  |   |   |   |   |   |   |   |   |  |  |  |  |  |  |   |   |   |   |   |   |   |   |   |    |    |    |  |  |  |  |  |  |   |   |   |   |      |      |      |      |      |      |      |      |  |  |  |  |  |  |
| 1  | 2  | 3  | 4  | 5            | 6             | 7                     | 8           | 9             | 10           | 11          | 12   |      |      |      |                      |  |  |                        |  |  |                       |  |  |  |  |  |  |  |  |   |   |   |   |   |   |   |   |  |  |  |  |  |  |   |   |   |   |   |   |   |   |   |    |    |    |  |  |  |  |  |  |   |   |   |   |      |      |      |      |      |      |      |      |  |  |  |  |  |  |
| -  | -  | -  | -  | 2745         | 3039          | 3333                  | 3589        | 3908          | 4208         | 4614        | 5189 |      |      |      |                      |  |  |                        |  |  |                       |  |  |  |  |  |  |  |  |   |   |   |   |   |   |   |   |  |  |  |  |  |  |   |   |   |   |   |   |   |   |   |    |    |    |  |  |  |  |  |  |   |   |   |   |      |      |      |      |      |      |      |      |  |  |  |  |  |  |
|  <p><b>S7896</b></p> <p><b>Causeuse sans accoudoirs</b><br/>                     TFC : 5 V.   4.57 M<br/>                     Poids unitaire : 78 LB   35.5 KG<br/>                     Poids - boîte : 90 LB   40.82 KG<br/>                     Volume - boîte : 36 P³   1.01 M³</p>  | <p>Ferrures de jumelage non comprises.</p> <p>Les côtés sans accoudoirs peuvent être munis de brides de jumelage 7892.</p> | <b>S7896</b>                                     | -  | -            | -             | -                     | 1882        | 2117          | 2352         | 2557        | 2812 | 3052 | 3377 | 3837 |                      |  |  |                        |  |  |                       |  |  |  |  |  |  |  |  |   |   |   |   |   |   |   |   |  |  |  |  |  |  |   |   |   |   |   |   |   |   |   |    |    |    |  |  |  |  |  |  |   |   |   |   |      |      |      |      |      |      |      |      |  |  |  |  |  |  |
|  |  | <p>PO 43.25<br/>MM 1099</p> <p><b>RTA 00</b></p> | 31<br>787  | 30.75<br>781 | 43.25<br>1099 | 19.5<br>495           | 17.5<br>445 | 43.25<br>1099 | 13.25<br>337 | 1 par boîte |      |      |      |      |                      |  |  |                        |  |  |                       |  |  |  |  |  |  |  |  |   |   |   |   |   |   |   |   |  |  |  |  |  |  |   |   |   |   |   |   |   |   |   |    |    |    |  |  |  |  |  |  |   |   |   |   |      |      |      |      |      |      |      |      |  |  |  |  |  |  |

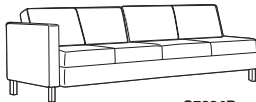
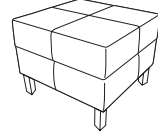
| DESCRIPTION   | CARACTÉRISTIQUES  | MODÈLE                      | GRADES DE TEXTILE DE SÉRIE           |      |       |  |      |      |                                     |      |      |       |       |      |             |
|---|---|-----------------------------|--------------------------------------|------|-------|--|------|------|-------------------------------------|------|------|-------|-------|------|-------------|
|   |   |                             | 1                                    | 2    | 3     | 4                                      | 5    | 6    | 7                                   | 8    | 9    | 10    | 11    | 12   |             |
|  <b>S7890R</b><br><b>Causeuse à un accoudoir</b><br>TFC : 5.25 V.   4.8 M<br>Poids unitaire : 94 LB   42.7 KG<br>Poids - boîte : 106 LB   48.08 KG<br>Volume - boîte : 36 P <sup>3</sup>   1.01 M <sup>3</sup>                                       | Ferrures de jumelage non comprises.<br><br>Le côté sans accoudoir peut être munis de brides de jumelage 7892.       | <b>S7890L</b><br>S7890R     | -                                    | -    | -     | -                                      | 1882 | 2129 | 2376                                | 2591 | 2859 | 3111  | 3452  | 3935 |             |
|   |   |                             | <b>DIMENSIONS HORS TOUT</b><br>L P H |      |       | <b>DIMENSIONS DE L'ASSISE</b><br>L P H |      |      | <b>DIMENSIONS DU DOSSIER</b><br>L H |      |      |       |       |      |             |
|   |   |                             | PO 47.25                             | 31   | 30.75 | 43.25                                  | 19.5 | 17.5 |                                     |      |      | 43.25 | 13.25 |      |             |
|   |   |                             | MM 1200                              | 787  | 781   | 1099                                   | 495  | 445  |                                     |      |      | 1099  | 337   |      |             |
|   |   |                             | <b>RTA 00</b>                        |      |       |  |      |      |                                     |      |      |       |       |      | 1 par boîte |
|  <b>S7890LLT</b><br><b>Causeuse à un accoudoir et tablette-écritoire</b><br>TFC : 5.25 V.   4.8 M<br>Poids unitaire : 102 LB   46.4 KG<br>Poids - boîte : 114 LB   51.71 KG<br>Volume - boîte : 41.25 P <sup>3</sup>   1.16 M <sup>3</sup>           | Ferrures de jumelage non comprises.<br><br>Les côtés sans accoudoirs peuvent être munis de brides de jumelage 7892. | <b>S7890LLT</b><br>S7890RRT | -                                    | -    | -     | -                                      | 2312 | 2559 | 2806                                | 3021 | 3289 | 3541  | 3882  | 4365 |             |
|   |   |                             | <b>DIMENSIONS HORS TOUT</b><br>L P H |      |       | <b>DIMENSIONS DE L'ASSISE</b><br>L P H |      |      | <b>DIMENSIONS DU DOSSIER</b><br>L H |      |      |       |       |      |             |
|   |   |                             | PO 48.75                             | 33.5 | 30.75 | 43.25                                  | 19.5 | 17.5 |                                     |      |      | 43.25 | 13.25 |      |             |
|   |   |                             | MM 1238                              | 851  | 781   | 1099                                   | 495  | 445  |                                     |      |      | 1099  | 337   |      |             |
|   |   |                             | <b>RTA 00</b>                        |      |       |  |      |      |                                     |      |      |       |       |      | 1 par boîte |
|  <b>S7877</b><br><b>Canapé trois places avec accoudoirs</b><br>TFC : 8.75 V.   8 M<br>Poids unitaire : 149 LB   67.7 KG<br>Poids - boîte : 163 LB   73.94 KG<br>Volume - boîte : 50.25 P <sup>3</sup>   1.42 M <sup>3</sup>                          | Module autoportant uniquement.  | <b>S7877</b>                | -                                    | -    | -     | -                                      | 2432 | 2843 | 3255                                | 3613 | 4060 | 4480  | 5048  | 5853 |             |
|   |   |                             | <b>DIMENSIONS HORS TOUT</b><br>L P H |      |       | <b>DIMENSIONS DE L'ASSISE</b><br>L P H |      |      | <b>DIMENSIONS DU DOSSIER</b><br>L H |      |      |       |       |      |             |
|   |   |                             | PO 72.5                              | 31   | 30    | 64.5                                   | 19.5 | 17.5 |                                     |      |      | 64.5  | 12.5  |      |             |
|   |   |                             | MM 1842                              | 787  | 762   | 1638                                   | 495  | 445  |                                     |      |      | 1638  | 318   |      |             |
|   |   |                             | <b>RTA 00</b>                        |      |       |  |      |      |                                     |      |      |       |       |      | 1 par boîte |
|  <b>S7877LT</b><br><b>Canapé trois places avec accoudoirs et tablette-écritoire</b><br>TFC : 8.75 V.   8 M<br>Poids unitaire : 157 LB   71.4 KG<br>Poids - boîte : 171 LB   77.56 KG<br>Volume - boîte : 55.5 P <sup>3</sup>   1.57 M <sup>3</sup> | Module autoportant uniquement.  | <b>S7877LT</b><br>S7877RT   | -                                    | -    | -     | -                                      | 2863 | 3274 | 3686                                | 4044 | 4491 | 4911  | 5479  | 6284 |             |
|   |   |                             | <b>DIMENSIONS HORS TOUT</b><br>L P H |      |       | <b>DIMENSIONS DE L'ASSISE</b><br>L P H |      |      | <b>DIMENSIONS DU DOSSIER</b><br>L H |      |      |       |       |      |             |
|   |   |                             | PO 74                                | 33.5 | 30    | 64.5                                   | 19.5 | 17.5 |                                     |      |      | 64.5  | 12.5  |      |             |
|   |   |                             | MM 1880                              | 851  | 762   | 1638                                   | 495  | 445  |                                     |      |      | 1638  | 318   |      |             |
|   |   |                             | <b>RTA 00</b>                        |      |       |  |      |      |                                     |      |      |       |       |      | 1 par boîte |
|  <b>S7877LRT</b><br><b>Canapé trois places avec accoudoirs et tablette-écritaires</b><br>TFC : 8.75 V.   8 M<br>Poids unitaire : 165 LB   75 KG<br>Poids - boîte : 179 LB   81.19 KG<br>Volume - boîte : 55.5 P <sup>3</sup>   1.57 M <sup>3</sup> | Module autoportant uniquement.<br><br>Tablettes à gauche et à droite.   | <b>S7877LRT</b>             | -                                    | -    | -     | -                                      | 3295 | 3706 | 4118                                | 4476 | 4923 | 5343  | 5911  | 6716 |             |
|   |   |                             | <b>DIMENSIONS HORS TOUT</b><br>L P H |      |       | <b>DIMENSIONS DE L'ASSISE</b><br>L P H |      |      | <b>DIMENSIONS DU DOSSIER</b><br>L H |      |      |       |       |      |             |
|   |   |                             | PO 75.5                              | 33.5 | 30    | 64.5                                   | 19.5 | 17.5 |                                     |      |      | 64.5  | 12.5  |      |             |
|   |   |                             | MM 1918                              | 851  | 762   | 1638                                   | 495  | 445  |                                     |      |      | 1638  | 318   |      |             |
|   |   |                             | <b>RTA 00</b>                        |      |       |  |      |      |                                     |      |      |       |       |      | 1 par boîte |

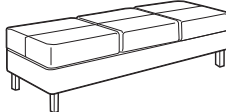
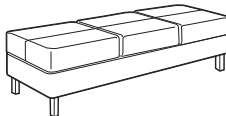
| DESCRIPTION   | CARACTÉRISTIQUES  | MODÈLE                      | GRADES DE TEXTILE DE SÉRIE  |           |              |                               |             |             |                              |              |      |      |      |      |
|---|---|-----------------------------|-----------------------------|-----------|--------------|-------------------------------|-------------|-------------|------------------------------|--------------|------|------|------|------|
|   |   |                             | 1                           | 2         | 3            | 4                             | 5           | 6           | 7                            | 8            | 9    | 10   | 11   | 12   |
|  <p><b>Canapé trois places sans accoudoirs</b><br/>                     TFC : 8.25 V.   7.54 M<br/>                     Poids unitaire : 117 LB   53.2 KG<br/>                     Poids - boîte : 131 LB   59.42 KG<br/>                     Volume - boîte : 50.25 P³   1.42 M³</p>  | Ferrures de jumelage non comprises.<br><br>Les côtés sans accoudoirs peuvent être munis de brides de jumelage 7892. | <b>S7897</b>                | -                           | -         | -            | -                             | 2432        | 2820        | 3208                         | 3546         | 3967 | 4363 | 4899 | 5658 |
|   |   |                             | <b>DIMENSIONS HORS TOUT</b> |           |              | <b>DIMENSIONS DE L'ASSISE</b> |             |             | <b>DIMENSIONS DU DOSSIER</b> |              |      |      |      |      |
|   |   |                             | <b>L</b>                    | <b>P</b>  | <b>H</b>     | <b>L</b>                      | <b>P</b>    | <b>H</b>    | <b>L</b>                     | <b>H</b>     |      |      |      |      |
|   |   |                             | PO 64,5<br>MM 1638          | 31<br>787 | 30,75<br>781 | 64,5<br>1638                  | 19,5<br>495 | 17,5<br>445 | 64,5<br>1638                 | 13,25<br>337 |      |      |      |      |
|   |   | <b>RTA 00</b>               | 1 par boîte                 |           |              |                               |             |             |                              |              |      |      |      |      |
|  <p><b>S7891R</b></p>  <p><b>S7891L</b></p> <p><b>Canapé trois places à un accoudoir</b><br/>                     TFC : 7.25 V.   6.63 M<br/>                     Poids unitaire : 133 LB   60.5 KG<br/>                     Poids - boîte : 147 LB   66.68 KG<br/>                     Volume - boîte : 50.25 P³   1.42 M³</p>                         | Ferrures de jumelage non comprises.<br><br>Le côté sans accoudoir peut être munis de brides de jumelage 7892.       | <b>S7891L</b><br>S7891R     | -                           | -         | -            | -                             | 2432        | 2773        | 3114                         | 3411         | 3781 | 4129 | 4600 | 5267 |
|   |   |                             | <b>DIMENSIONS HORS TOUT</b> |           |              | <b>DIMENSIONS DE L'ASSISE</b> |             |             | <b>DIMENSIONS DU DOSSIER</b> |              |      |      |      |      |
|   |   |                             | <b>L</b>                    | <b>P</b>  | <b>H</b>     | <b>L</b>                      | <b>P</b>    | <b>H</b>    | <b>L</b>                     | <b>H</b>     |      |      |      |      |
|   |   |                             | PO 68,5<br>MM 1740          | 31<br>787 | 30,75<br>781 | 64,5<br>1638                  | 19,5<br>495 | 17,5<br>445 | 64,5<br>1638                 | 13,25<br>337 |      |      |      |      |
|   |   | <b>RTA 00</b>               | 1 par boîte                 |           |              |                               |             |             |                              |              |      |      |      |      |
|  <p><b>S7891RRT</b></p>  <p><b>S7891LLT</b></p> <p><b>Canapé trois places à un accoudoir et tablette-écrivain</b><br/>                     TFC : 7.25 V.   6.63 M<br/>                     Poids unitaire : 141 LB   64.1 KG<br/>                     Poids - boîte : 155 LB   70.31 KG<br/>                     Volume - boîte : 55.5 P³   1.57 M³</p> | Ferrures de jumelage non comprises.<br><br>Les côtés sans accoudoirs peuvent être munis de brides de jumelage 7892. | <b>S7891LLT</b><br>S7891RRT | -                           | -         | -            | -                             | 2863        | 3204        | 3545                         | 3842         | 4212 | 4560 | 5031 | 5698 |
|   |   |                             | <b>DIMENSIONS HORS TOUT</b> |           |              | <b>DIMENSIONS DE L'ASSISE</b> |             |             | <b>DIMENSIONS DU DOSSIER</b> |              |      |      |      |      |
|   |   |                             | <b>L</b>                    | <b>P</b>  | <b>H</b>     | <b>L</b>                      | <b>P</b>    | <b>H</b>    | <b>L</b>                     | <b>H</b>     |      |      |      |      |
|   |   |                             | PO 70<br>MM 1778            | 31<br>787 | 30,75<br>781 | 64,5<br>1638                  | 19,5<br>495 | 17,5<br>445 | 64,5<br>1638                 | 13,25<br>337 |      |      |      |      |
|   |   | <b>RTA 00</b>               | 1 par boîte                 |           |              |                               |             |             |                              |              |      |      |      |      |
|  <p><b>Canapé quatre places avec accoudoirs</b><br/>                     TFC : 10.25 V.   9.37 M<br/>                     Poids unitaire : 188 LB   85.5 KG<br/>                     Poids - boîte : 204 LB   92.53 KG<br/>                     Volume - boîte : 69 P³   1.95 M³</p>   | Module autoportant uniquement.  | <b>S7884</b>                | -                           | -         | -            | -                             | 3458        | 3940        | 4422                         | 4842         | 5365 | 5857 | 6523 | 7466 |
|   |   |                             | <b>DIMENSIONS HORS TOUT</b> |           |              | <b>DIMENSIONS DE L'ASSISE</b> |             |             | <b>DIMENSIONS DU DOSSIER</b> |              |      |      |      |      |
|   |   |                             | <b>L</b>                    | <b>P</b>  | <b>H</b>     | <b>L</b>                      | <b>P</b>    | <b>H</b>    | <b>L</b>                     | <b>H</b>     |      |      |      |      |
|   |   |                             | PO 93,5<br>MM 2375          | 31<br>787 | 30<br>762    | 85,5<br>2172                  | 19,5<br>495 | 17,5<br>445 | 85,5<br>2172                 | 12,5<br>318  |      |      |      |      |
|   |   | <b>RTA 00</b>               | 1 par boîte                 |           |              |                               |             |             |                              |              |      |      |      |      |
|  <p><b>Canapé quatre places sans accoudoirs</b><br/>                     TFC : 8.75 V.   8 M<br/>                     Poids unitaire : 156 LB   70.9 KG<br/>                     Poids - boîte : 172 LB   78.02 KG<br/>                     Volume - boîte : 61.5 P³   1.74 M³</p>   | Ferrures de jumelage non comprises.<br><br>Les côtés sans accoudoirs peuvent être munis de brides de jumelage 7892. | <b>S7884NA</b>              | -                           | -         | -            | -                             | 3458        | 3869        | 4281                         | 4639         | 5086 | 5506 | 6074 | 6879 |
|   |   |                             | <b>DIMENSIONS HORS TOUT</b> |           |              | <b>DIMENSIONS DE L'ASSISE</b> |             |             | <b>DIMENSIONS DU DOSSIER</b> |              |      |      |      |      |
|   |   |                             | <b>L</b>                    | <b>P</b>  | <b>H</b>     | <b>L</b>                      | <b>P</b>    | <b>H</b>    | <b>L</b>                     | <b>H</b>     |      |      |      |      |
|   |   |                             | PO 85,5<br>MM 2172          | 31<br>787 | 30,75<br>781 | 85,5<br>2172                  | 19,5<br>495 | 17,5<br>445 | 85,5<br>2172                 | 12,5<br>318  |      |      |      |      |
|   |   | <b>RTA 00</b>               | 1 par boîte                 |           |              |                               |             |             |                              |              |      |      |      |      |

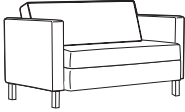
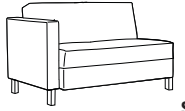
| DESCRIPTION  | CARACTÉRISTIQUES   | MODÈLE  | GRADES DE TEXTILE DE SÉRIE                       |  |                    |             |              |              |             |             |              |             |      |      |  |  |  |   |   |   |   |   |   |   |   |   |    |    |    |              |   |   |   |   |      |      |      |      |      |      |
|--|--|---|--|--|--------------------|-------------|--------------|--------------|-------------|-------------|--------------|-------------|------|------|--|--|--|---|---|---|---|---|---|---|---|---|----|----|----|--------------|---|---|---|---|------|------|------|------|------|------|
|  |  |   | 1  | 2  | 3                  | 4           | 5            | 6            | 7           | 8           | 9            | 10          | 11   | 12   |  |  |  |   |   |   |   |   |   |   |   |   |    |    |    |              |   |   |   |   |      |      |      |      |      |      |
|  <p><b>S7884R</b>      <b>S7884L</b></p> <p><b>Canapé quatre places à un accoudoir</b><br/>                     TFC : 9.5 V.   8.69 M<br/>                     Poids unitaire : 172 LB   78.2 KG<br/>                     Poids - boîte : 188 LB   85.28 KG<br/>                     Volume - boîte : 69 P<sup>3</sup>   1.95 M<sup>3</sup></p> | Ferrures de jumelage non comprises.<br><br>Le côté sans accoudoir peut être muni de brides de jumelage 7892.                                   | <b>S7884L</b>   | -  | -  | -                  | -           | 3458         | 3905         | 4351        | 4741        | 5225         | 5681        | 6299 | 7173 |  |  |  |   |   |   |   |   |   |   |   |   |    |    |    |              |   |   |   |   |      |      |      |      |      |      |
|  |  | <b>DIMENSIONS HORS TOUT</b><br>L      P      H  | <b>DIMENSIONS DE L'ASSISE</b><br>L      P      H | <b>DIMENSIONS DU DOSSIER</b><br>L      H | PO 89,5<br>MM 2273 | 31<br>787   | 30,75<br>781 | 85,8<br>2179 | 19,5<br>495 | 17,5<br>445 | 85,8<br>2179 | 12,5<br>318 |      |      |  |  |  |   |   |   |   |   |   |   |   |   |    |    |    |              |   |   |   |   |      |      |      |      |      |      |
|  |  | RTA 00  | 1 par boîte                                      |  |                    |             |              |              |             |             |              |             |      |      |  |  |  |   |   |   |   |   |   |   |   |   |    |    |    |              |   |   |   |   |      |      |      |      |      |      |
|  |  | <table border="1"> <thead> <tr> <th></th><th>1</th><th>2</th><th>3</th><th>4</th><th>5</th><th>6</th><th>7</th><th>8</th><th>9</th><th>10</th><th>11</th><th>12</th> </tr> </thead> <tbody> <tr> <td><b>S7879</b></td> <td>-</td><td>-</td><td>-</td><td>-</td><td>739</td><td>810</td><td>880</td><td>942</td><td>1018</td><td>1090</td><td>1188</td><td>1326</td> </tr> </tbody> </table>     |  |  |                    |             |              |              |             |             |              |             |      |      |  |  |  | 1 | 2 | 3 | 4 | 5 | 6 | 7 | 8 | 9 | 10 | 11 | 12 | <b>S7879</b> | - | - | - | - | 739  | 810  | 880  | 942  | 1018 | 1090 |
|  | 1  | 2   | 3  | 4  | 5                  | 6           | 7            | 8            | 9           | 10          | 11           | 12          |      |      |  |  |  |   |   |   |   |   |   |   |   |   |    |    |    |              |   |   |   |   |      |      |      |      |      |      |
| <b>S7879</b>   | -  | -   | -  | -  | 739                | 810         | 880          | 942          | 1018        | 1090        | 1188         | 1326        |      |      |  |  |  |   |   |   |   |   |   |   |   |   |    |    |    |              |   |   |   |   |      |      |      |      |      |      |
|  <p><b>Pouf carré</b><br/>                     TFC : 1.5 V.   1.37 M<br/>                     Poids unitaire : 23 LB   10.5 KG<br/>                     Poids - boîte : 27 LB   12.25 KG<br/>                     Volume - boîte : 7.5 P<sup>3</sup>   0.21 M<sup>3</sup></p>   | Ferrures de jumelage non comprises.<br><br>Les côtés peuvent être munis de brides de jumelage 7892.<br>Ne se jumelle pas à des modules-sièges. | <b>S7879</b>  | -  | -  | -                  | -           | 739          | 810          | 880         | 942         | 1018         | 1090        | 1188 | 1326 |  |  |  |   |   |   |   |   |   |   |   |   |    |    |    |              |   |   |   |   |      |      |      |      |      |      |
|  |  | <b>DIMENSIONS HORS TOUT</b><br>L      P      H  | <b>DIMENSIONS DE L'ASSISE</b><br>L      P      H | <b>DIMENSIONS DU DOSSIER</b><br>L      H | PO 22<br>MM 559    | 22<br>559   | 17<br>432    | -<br>-       | -<br>-      | -<br>-      | -<br>-       | -<br>-      |      |      |  |  |  |   |   |   |   |   |   |   |   |   |    |    |    |              |   |   |   |   |      |      |      |      |      |      |
|  |  | RTA 00  | 1 par boîte                                      |  |                    |             |              |              |             |             |              |             |      |      |  |  |  |   |   |   |   |   |   |   |   |   |    |    |    |              |   |   |   |   |      |      |      |      |      |      |
|  |  | <table border="1"> <thead> <tr> <th></th><th>1</th><th>2</th><th>3</th><th>4</th><th>5</th><th>6</th><th>7</th><th>8</th><th>9</th><th>10</th><th>11</th><th>12</th> </tr> </thead> <tbody> <tr> <td><b>S7893</b></td> <td>-</td><td>-</td><td>-</td><td>-</td><td>1089</td><td>1195</td><td>1301</td><td>1393</td><td>1508</td><td>1616</td><td>1762</td><td>1969</td> </tr> </tbody> </table> |  |  |                    |             |              |              |             |             |              |             |      |      |  |  |  | 1 | 2 | 3 | 4 | 5 | 6 | 7 | 8 | 9 | 10 | 11 | 12 | <b>S7893</b> | - | - | - | - | 1089 | 1195 | 1301 | 1393 | 1508 | 1616 |
|  | 1  | 2   | 3  | 4  | 5                  | 6           | 7            | 8            | 9           | 10          | 11           | 12          |      |      |  |  |  |   |   |   |   |   |   |   |   |   |    |    |    |              |   |   |   |   |      |      |      |      |      |      |
| <b>S7893</b>   | -  | -   | -  | -  | 1089               | 1195        | 1301         | 1393         | 1508        | 1616        | 1762         | 1969        |      |      |  |  |  |   |   |   |   |   |   |   |   |   |    |    |    |              |   |   |   |   |      |      |      |      |      |      |
|  <p><b>Banc deux places</b><br/>                     TFC : 2.25 V.   2.06 M<br/>                     Poids unitaire : 36 LB   16.4 KG<br/>                     Poids - boîte : 42 LB   19.05 KG<br/>                     Volume - boîte : 11.5 P<sup>3</sup>   0.32 M<sup>3</sup></p>   | Ferrures de jumelage non comprises.<br><br>Les côtés peuvent être munis de brides de jumelage 7892.<br>Ne se jumelle pas à des modules-sièges. | <b>S7893</b>  | -  | -  | -                  | -           | 1089         | 1195         | 1301        | 1393        | 1508         | 1616        | 1762 | 1969 |  |  |  |   |   |   |   |   |   |   |   |   |    |    |    |              |   |   |   |   |      |      |      |      |      |      |
|  |  | <b>DIMENSIONS HORS TOUT</b><br>L      P      H  | <b>DIMENSIONS DE L'ASSISE</b><br>L      P      H | <b>DIMENSIONS DU DOSSIER</b><br>L      H | PO 43<br>MM 1092   | 21,5<br>546 | 17<br>432    | -<br>-       | -<br>-      | -<br>-      | -<br>-       | -<br>-      |      |      |  |  |  |   |   |   |   |   |   |   |   |   |    |    |    |              |   |   |   |   |      |      |      |      |      |      |
|  |  | RTA 00  | 1 par boîte                                      |  |                    |             |              |              |             |             |              |             |      |      |  |  |  |   |   |   |   |   |   |   |   |   |    |    |    |              |   |   |   |   |      |      |      |      |      |      |
|  |  | <table border="1"> <thead> <tr> <th></th><th>1</th><th>2</th><th>3</th><th>4</th><th>5</th><th>6</th><th>7</th><th>8</th><th>9</th><th>10</th><th>11</th><th>12</th> </tr> </thead> <tbody> <tr> <td><b>S7894</b></td> <td>-</td><td>-</td><td>-</td><td>-</td><td>1547</td><td>1723</td><td>1900</td><td>2053</td><td>2245</td><td>2425</td><td>2668</td><td>3013</td> </tr> </tbody> </table> |  |  |                    |             |              |              |             |             |              |             |      |      |  |  |  | 1 | 2 | 3 | 4 | 5 | 6 | 7 | 8 | 9 | 10 | 11 | 12 | <b>S7894</b> | - | - | - | - | 1547 | 1723 | 1900 | 2053 | 2245 | 2425 |
|  | 1  | 2   | 3  | 4  | 5                  | 6           | 7            | 8            | 9           | 10          | 11           | 12          |      |      |  |  |  |   |   |   |   |   |   |   |   |   |    |    |    |              |   |   |   |   |      |      |      |      |      |      |
| <b>S7894</b>   | -  | -   | -  | -  | 1547               | 1723        | 1900         | 2053         | 2245        | 2425        | 2668         | 3013        |      |      |  |  |  |   |   |   |   |   |   |   |   |   |    |    |    |              |   |   |   |   |      |      |      |      |      |      |
|  <p><b>Banc trois places</b><br/>                     TFC : 3.75 V.   3.43 M<br/>                     Poids unitaire : 54 LB   24.5 KG<br/>                     Poids - boîte : 62 LB   28.12 KG<br/>                     Volume - boîte : 16.75 P<sup>3</sup>   0.47 M<sup>3</sup></p>   | Ferrures de jumelage non comprises.<br><br>Les côtés peuvent être munis de brides de jumelage 7892.<br>Ne se jumelle pas à des modules-sièges. | <b>S7894</b>  | -  | -  | -                  | -           | 1547         | 1723         | 1900        | 2053        | 2245         | 2425        | 2668 | 3013 |  |  |  |   |   |   |   |   |   |   |   |   |    |    |    |              |   |   |   |   |      |      |      |      |      |      |
|  |  | <b>DIMENSIONS HORS TOUT</b><br>L      P      H  | <b>DIMENSIONS DE L'ASSISE</b><br>L      P      H | <b>DIMENSIONS DU DOSSIER</b><br>L      H | PO 64,5<br>MM 1638 | 21,5<br>546 | 17<br>432    | -<br>-       | -<br>-      | -<br>-      | -<br>-       | -<br>-      |      |      |  |  |  |   |   |   |   |   |   |   |   |   |    |    |    |              |   |   |   |   |      |      |      |      |      |      |
|  |  | RTA 00  | 1 par boîte                                      |  |                    |             |              |              |             |             |              |             |      |      |  |  |  |   |   |   |   |   |   |   |   |   |    |    |    |              |   |   |   |   |      |      |      |      |      |      |
|  |  | <table border="1"> <thead> <tr> <th></th><th>1</th><th>2</th><th>3</th><th>4</th><th>5</th><th>6</th><th>7</th><th>8</th><th>9</th><th>10</th><th>11</th><th>12</th> </tr> </thead> <tbody> <tr> <td><b>S7905</b></td> <td>-</td><td>-</td><td>-</td><td>-</td><td>1089</td><td>1195</td><td>1301</td><td>1393</td><td>1508</td><td>1616</td><td>1762</td><td>1969</td> </tr> </tbody> </table> |  |  |                    |             |              |              |             |             |              |             |      |      |  |  |  | 1 | 2 | 3 | 4 | 5 | 6 | 7 | 8 | 9 | 10 | 11 | 12 | <b>S7905</b> | - | - | - | - | 1089 | 1195 | 1301 | 1393 | 1508 | 1616 |
|  | 1  | 2   | 3  | 4  | 5                  | 6           | 7            | 8            | 9           | 10          | 11           | 12          |      |      |  |  |  |   |   |   |   |   |   |   |   |   |    |    |    |              |   |   |   |   |      |      |      |      |      |      |
| <b>S7905</b>   | -  | -   | -  | -  | 1089               | 1195        | 1301         | 1393         | 1508        | 1616        | 1762         | 1969        |      |      |  |  |  |   |   |   |   |   |   |   |   |   |    |    |    |              |   |   |   |   |      |      |      |      |      |      |
|  <p><b>Banc deux places, coussin simple</b><br/>                     TFC : 2.25 V.   2.06 M<br/>                     Poids unitaire : 36 LB   16.4 KG<br/>                     Poids - boîte : 42 LB   19.05 KG<br/>                     Volume - boîte : 11.5 P<sup>3</sup>   0.32 M<sup>3</sup></p>   | Ferrures de jumelage non comprises.<br><br>Les côtés peuvent être munis de brides de jumelage 7892.<br>Ne se jumelle pas à des modules-sièges. | <b>S7905</b>  | -  | -  | -                  | -           | 1089         | 1195         | 1301        | 1393        | 1508         | 1616        | 1762 | 1969 |  |  |  |   |   |   |   |   |   |   |   |   |    |    |    |              |   |   |   |   |      |      |      |      |      |      |
|  |  | <b>DIMENSIONS HORS TOUT</b><br>L      P      H  | <b>DIMENSIONS DE L'ASSISE</b><br>L      P      H | <b>DIMENSIONS DU DOSSIER</b><br>L      H | PO 43<br>MM 1092   | 21,5<br>546 | 17<br>432    | -<br>-       | -<br>-      | -<br>-      | -<br>-       | -<br>-      |      |      |  |  |  |   |   |   |   |   |   |   |   |   |    |    |    |              |   |   |   |   |      |      |      |      |      |      |
|  |  | RTA 00  | 1 par boîte                                      |  |                    |             |              |              |             |             |              |             |      |      |  |  |  |   |   |   |   |   |   |   |   |   |    |    |    |              |   |   |   |   |      |      |      |      |      |      |

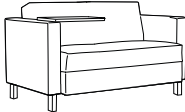
| DESCRIPTION   | CARACTÉRISTIQUES  | MODÈLE  | GRADES DE TEXTILE DE SÉRIE |      |                        |                        |       |                       |                       |      |      |      |      |      |   |   |   |   |   |          |      |       |       |      |      |       |       |         |     |     |      |     |     |      |     |               |             |
|---|---|---|----------------------------|------|------------------------|------------------------|-------|-----------------------|-----------------------|------|------|------|------|------|---|---|---|---|---|----------|------|-------|-------|------|------|-------|-------|---------|-----|-----|------|-----|-----|------|-----|---------------|-------------|
|   |   |   | 1                          | 2    | 3                      | 4                      | 5     | 6                     | 7                     | 8    | 9    | 10   | 11   | 12   |   |   |   |   |   |          |      |       |       |      |      |       |       |         |     |     |      |     |     |      |     |               |             |
|  <p><b>Causeuse, coussin simple</b><br/>                     TFC : 6.5 V.   5.94 M<br/>                     Poids unitaire : 110 LB   50 KG<br/>                     Poids - boîte : 122 LB   55.34 KG<br/>                     Volume - boîte : 36 P<sup>3</sup>   1.01 M<sup>3</sup></p>                                       | Module autoportant uniquement.  | <b>S7902</b>  | -                          | -    | -                      | -                      | 1967  | 2273                  | 2578                  | 2845 | 3176 | 3488 | 3911 | 4509 |   |   |   |   |   |          |      |       |       |      |      |       |       |         |     |     |      |     |     |      |     |               |             |
|   |   | <table border="1"> <thead> <tr> <th colspan="3">DIMENSIONS HORS TOUT</th> <th colspan="3">DIMENSIONS DE L'ASSISE</th> <th colspan="3">DIMENSIONS DU DOSSIER</th> </tr> <tr> <th>L</th><th>P</th><th>H</th> <th>L</th><th>P</th><th>H</th> <th>L</th><th>H</th> </tr> </thead> <tbody> <tr> <td>PO 51.25</td><td>31</td><td>30</td> <td>43.25</td><td>19.5</td><td>17.5</td> <td>43.25</td><td>12.5</td> </tr> <tr> <td>MM 1302</td><td>787</td><td>762</td> <td>1099</td><td>495</td><td>445</td> <td>1099</td><td>318</td> </tr> </tbody> </table>       | DIMENSIONS HORS TOUT       |      |                        | DIMENSIONS DE L'ASSISE |       |                       | DIMENSIONS DU DOSSIER |      |      | L    | P    | H    | L | P | H | L | H | PO 51.25 | 31   | 30    | 43.25 | 19.5 | 17.5 | 43.25 | 12.5  | MM 1302 | 787 | 762 | 1099 | 495 | 445 | 1099 | 318 | <b>RTA 00</b> | 1 par boîte |
|   |   | DIMENSIONS HORS TOUT  |                            |      | DIMENSIONS DE L'ASSISE |                        |       | DIMENSIONS DU DOSSIER |                       |      |      |      |      |      |   |   |   |   |   |          |      |       |       |      |      |       |       |         |     |     |      |     |     |      |     |               |             |
|   |   | L   | P                          | H    | L                      | P                      | H     | L                     | H                     |      |      |      |      |      |   |   |   |   |   |          |      |       |       |      |      |       |       |         |     |     |      |     |     |      |     |               |             |
| PO 51.25  | 31  | 30  | 43.25                      | 19.5 | 17.5                   | 43.25                  | 12.5  |                       |                       |      |      |      |      |      |   |   |   |   |   |          |      |       |       |      |      |       |       |         |     |     |      |     |     |      |     |               |             |
| MM 1302   | 787   | 762   | 1099                       | 495  | 445                    | 1099                   | 318   |                       |                       |      |      |      |      |      |   |   |   |   |   |          |      |       |       |      |      |       |       |         |     |     |      |     |     |      |     |               |             |
|  <p><b>Causeuse à un accoudoir, coussin simple</b><br/>                     TFC : 6.5 V.   5.94 M<br/>                     Poids unitaire : 102 LB   46.4 KG<br/>                     Poids - boîte : 114 LB   51.71 KG<br/>                     Volume - boîte : 36 P<sup>3</sup>   1.01 M<sup>3</sup></p>                      | Ferrures de jumelage non comprises.<br><br>Le côté sans accoudoir peut être munis de brides de jumelage 7892.       | <b>S7902L</b>   | -                          | -    | -                      | -                      | 1967  | 2273                  | 2578                  | 2845 | 3176 | 3488 | 3911 | 4509 |   |   |   |   |   |          |      |       |       |      |      |       |       |         |     |     |      |     |     |      |     |               |             |
|   |   | <table border="1"> <thead> <tr> <th colspan="3">DIMENSIONS HORS TOUT</th> <th colspan="3">DIMENSIONS DE L'ASSISE</th> <th colspan="3">DIMENSIONS DU DOSSIER</th> </tr> <tr> <th>L</th><th>P</th><th>H</th> <th>L</th><th>P</th><th>H</th> <th>L</th><th>H</th> </tr> </thead> <tbody> <tr> <td>PO 47.25</td><td>31</td><td>30.75</td> <td>43.25</td><td>19.5</td><td>17.5</td> <td>43.25</td><td>13.25</td> </tr> <tr> <td>MM 1200</td><td>787</td><td>781</td> <td>1099</td><td>495</td><td>445</td> <td>1099</td><td>337</td> </tr> </tbody> </table>   | DIMENSIONS HORS TOUT       |      |                        | DIMENSIONS DE L'ASSISE |       |                       | DIMENSIONS DU DOSSIER |      |      | L    | P    | H    | L | P | H | L | H | PO 47.25 | 31   | 30.75 | 43.25 | 19.5 | 17.5 | 43.25 | 13.25 | MM 1200 | 787 | 781 | 1099 | 495 | 445 | 1099 | 337 | <b>RTA 00</b> | 1 par boîte |
|   |   | DIMENSIONS HORS TOUT  |                            |      | DIMENSIONS DE L'ASSISE |                        |       | DIMENSIONS DU DOSSIER |                       |      |      |      |      |      |   |   |   |   |   |          |      |       |       |      |      |       |       |         |     |     |      |     |     |      |     |               |             |
|   |   | L   | P                          | H    | L                      | P                      | H     | L                     | H                     |      |      |      |      |      |   |   |   |   |   |          |      |       |       |      |      |       |       |         |     |     |      |     |     |      |     |               |             |
| PO 47.25  | 31  | 30.75   | 43.25                      | 19.5 | 17.5                   | 43.25                  | 13.25 |                       |                       |      |      |      |      |      |   |   |   |   |   |          |      |       |       |      |      |       |       |         |     |     |      |     |     |      |     |               |             |
| MM 1200   | 787   | 781   | 1099                       | 495  | 445                    | 1099                   | 337   |                       |                       |      |      |      |      |      |   |   |   |   |   |          |      |       |       |      |      |       |       |         |     |     |      |     |     |      |     |               |             |
|  <p><b>Causeuse à un acc. et tablette-écrivain, coussin simple</b><br/>                     TFC : 5.25 V.   4.8 M<br/>                     Poids unitaire : 102 LB   46.4 KG<br/>                     Poids - boîte : 114 LB   51.71 KG<br/>                     Volume - boîte : 36 P<sup>3</sup>   1.01 M<sup>3</sup></p>      | Ferrures de jumelage non comprises.<br><br>Le côté sans accoudoir peut être munis de brides de jumelage 7892.       | <b>S7902LLT</b>   | -                          | -    | -                      | -                      | 2399  | 2646                  | 2893                  | 3108 | 3376 | 3628 | 3969 | 4452 |   |   |   |   |   |          |      |       |       |      |      |       |       |         |     |     |      |     |     |      |     |               |             |
|   |   | <table border="1"> <thead> <tr> <th colspan="3">DIMENSIONS HORS TOUT</th> <th colspan="3">DIMENSIONS DE L'ASSISE</th> <th colspan="3">DIMENSIONS DU DOSSIER</th> </tr> <tr> <th>L</th><th>P</th><th>H</th> <th>L</th><th>P</th><th>H</th> <th>L</th><th>H</th> </tr> </thead> <tbody> <tr> <td>PO 48.75</td><td>33.5</td><td>30.75</td> <td>43.25</td><td>19.5</td><td>17.5</td> <td>43.25</td><td>13.25</td> </tr> <tr> <td>MM 1238</td><td>851</td><td>781</td> <td>1099</td><td>495</td><td>445</td> <td>1099</td><td>337</td> </tr> </tbody> </table> | DIMENSIONS HORS TOUT       |      |                        | DIMENSIONS DE L'ASSISE |       |                       | DIMENSIONS DU DOSSIER |      |      | L    | P    | H    | L | P | H | L | H | PO 48.75 | 33.5 | 30.75 | 43.25 | 19.5 | 17.5 | 43.25 | 13.25 | MM 1238 | 851 | 781 | 1099 | 495 | 445 | 1099 | 337 | <b>RTA 00</b> | 1 par boîte |
|   |   | DIMENSIONS HORS TOUT  |                            |      | DIMENSIONS DE L'ASSISE |                        |       | DIMENSIONS DU DOSSIER |                       |      |      |      |      |      |   |   |   |   |   |          |      |       |       |      |      |       |       |         |     |     |      |     |     |      |     |               |             |
|   |   | L   | P                          | H    | L                      | P                      | H     | L                     | H                     |      |      |      |      |      |   |   |   |   |   |          |      |       |       |      |      |       |       |         |     |     |      |     |     |      |     |               |             |
| PO 48.75  | 33.5  | 30.75   | 43.25                      | 19.5 | 17.5                   | 43.25                  | 13.25 |                       |                       |      |      |      |      |      |   |   |   |   |   |          |      |       |       |      |      |       |       |         |     |     |      |     |     |      |     |               |             |
| MM 1238   | 851   | 781   | 1099                       | 495  | 445                    | 1099                   | 337   |                       |                       |      |      |      |      |      |   |   |   |   |   |          |      |       |       |      |      |       |       |         |     |     |      |     |     |      |     |               |             |
|  <p><b>Causeuse sans accoudoirs, coussin simple</b><br/>                     TFC : 4.5 V.   4.11 M<br/>                     Poids unitaire : 78 LB   35.5 KG<br/>                     Poids - boîte : 90 LB   40.82 KG<br/>                     Volume - boîte : 36 P<sup>3</sup>   1.01 M<sup>3</sup></p>                     | Ferrures de jumelage non comprises.<br><br>Les côtés sans accoudoirs peuvent être munis de brides de jumelage 7892. | <b>S7902NA</b>  | -                          | -    | -                      | -                      | 1967  | 2179                  | 2390                  | 2575 | 2804 | 3020 | 3313 | 3727 |   |   |   |   |   |          |      |       |       |      |      |       |       |         |     |     |      |     |     |      |     |               |             |
|   |   | <table border="1"> <thead> <tr> <th colspan="3">DIMENSIONS HORS TOUT</th> <th colspan="3">DIMENSIONS DE L'ASSISE</th> <th colspan="3">DIMENSIONS DU DOSSIER</th> </tr> <tr> <th>L</th><th>P</th><th>H</th> <th>L</th><th>P</th><th>H</th> <th>L</th><th>H</th> </tr> </thead> <tbody> <tr> <td>PO 43.25</td><td>31</td><td>30.75</td> <td>43.25</td><td>19.5</td><td>17.5</td> <td>43.25</td><td>13.25</td> </tr> <tr> <td>MM 1099</td><td>787</td><td>781</td> <td>1099</td><td>495</td><td>445</td> <td>1099</td><td>337</td> </tr> </tbody> </table>   | DIMENSIONS HORS TOUT       |      |                        | DIMENSIONS DE L'ASSISE |       |                       | DIMENSIONS DU DOSSIER |      |      | L    | P    | H    | L | P | H | L | H | PO 43.25 | 31   | 30.75 | 43.25 | 19.5 | 17.5 | 43.25 | 13.25 | MM 1099 | 787 | 781 | 1099 | 495 | 445 | 1099 | 337 | <b>RTA 00</b> | 1 par boîte |
|   |   | DIMENSIONS HORS TOUT  |                            |      | DIMENSIONS DE L'ASSISE |                        |       | DIMENSIONS DU DOSSIER |                       |      |      |      |      |      |   |   |   |   |   |          |      |       |       |      |      |       |       |         |     |     |      |     |     |      |     |               |             |
|   |   | L   | P                          | H    | L                      | P                      | H     | L                     | H                     |      |      |      |      |      |   |   |   |   |   |          |      |       |       |      |      |       |       |         |     |     |      |     |     |      |     |               |             |
| PO 43.25  | 31  | 30.75   | 43.25                      | 19.5 | 17.5                   | 43.25                  | 13.25 |                       |                       |      |      |      |      |      |   |   |   |   |   |          |      |       |       |      |      |       |       |         |     |     |      |     |     |      |     |               |             |
| MM 1099   | 787   | 781   | 1099                       | 495  | 445                    | 1099                   | 337   |                       |                       |      |      |      |      |      |   |   |   |   |   |          |      |       |       |      |      |       |       |         |     |     |      |     |     |      |     |               |             |
|  <p><b>Causeuse avec acc. et tablette-écrivain, coussin simple</b><br/>                     TFC : 6.5 V.   5.94 M<br/>                     Poids unitaire : 118 LB   53.6 KG<br/>                     Poids - boîte : 130 LB   58.97 KG<br/>                     Volume - boîte : 41.25 P<sup>3</sup>   1.16 M<sup>3</sup></p> | Module autoportant uniquement.  | <b>S7902LT</b>  | -                          | -    | -                      | -                      | 2399  | 2705                  | 3010                  | 3277 | 3608 | 3920 | 4343 | 4941 |   |   |   |   |   |          |      |       |       |      |      |       |       |         |     |     |      |     |     |      |     |               |             |
|   |   | <table border="1"> <thead> <tr> <th colspan="3">DIMENSIONS HORS TOUT</th> <th colspan="3">DIMENSIONS DE L'ASSISE</th> <th colspan="3">DIMENSIONS DU DOSSIER</th> </tr> <tr> <th>L</th><th>P</th><th>H</th> <th>L</th><th>P</th><th>H</th> <th>L</th><th>H</th> </tr> </thead> <tbody> <tr> <td>PO 52.75</td><td>33.5</td><td>30</td> <td>43.25</td><td>19.5</td><td>17.5</td> <td>43.25</td><td>12.5</td> </tr> <tr> <td>MM 1340</td><td>851</td><td>762</td> <td>1099</td><td>495</td><td>445</td> <td>1099</td><td>318</td> </tr> </tbody> </table>     | DIMENSIONS HORS TOUT       |      |                        | DIMENSIONS DE L'ASSISE |       |                       | DIMENSIONS DU DOSSIER |      |      | L    | P    | H    | L | P | H | L | H | PO 52.75 | 33.5 | 30    | 43.25 | 19.5 | 17.5 | 43.25 | 12.5  | MM 1340 | 851 | 762 | 1099 | 495 | 445 | 1099 | 318 | <b>RTA 00</b> | 1 par boîte |
|   |   | DIMENSIONS HORS TOUT  |                            |      | DIMENSIONS DE L'ASSISE |                        |       | DIMENSIONS DU DOSSIER |                       |      |      |      |      |      |   |   |   |   |   |          |      |       |       |      |      |       |       |         |     |     |      |     |     |      |     |               |             |
|   |   | L   | P                          | H    | L                      | P                      | H     | L                     | H                     |      |      |      |      |      |   |   |   |   |   |          |      |       |       |      |      |       |       |         |     |     |      |     |     |      |     |               |             |
| PO 52.75  | 33.5  | 30  | 43.25                      | 19.5 | 17.5                   | 43.25                  | 12.5  |                       |                       |      |      |      |      |      |   |   |   |   |   |          |      |       |       |      |      |       |       |         |     |     |      |     |     |      |     |               |             |
| MM 1340   | 851   | 762   | 1099                       | 495  | 445                    | 1099                   | 318   |                       |                       |      |      |      |      |      |   |   |   |   |   |          |      |       |       |      |      |       |       |         |     |     |      |     |     |      |     |               |             |

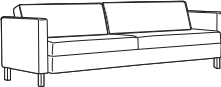
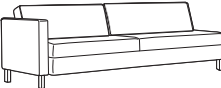
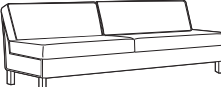
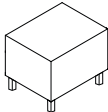
| DESCRIPTION  | CARACTÉRISTIQUES   | MODÈLE                               | GRADES DE TEXTILE DE SÉRIE             |                                     |   |   |      |      |      |      |      |      |      |      |
|--|--|--------------------------------------|--|-------------------------------------|---|---|------|------|------|------|------|------|------|------|
|  |  |                                      | 1                                      | 2                                   | 3 | 4 | 5    | 6    | 7    | 8    | 9    | 10   | 11   | 12   |
|  <p><b>Causseuse avec acc. et tablettes-écrivains, coussin simple</b><br/>                     TFC : 5.25 V.   4.8 M<br/>                     Poids unitaire : 115 LB   52.3 KG<br/>                     Poids - boîte : 127 LB   57.61 KG<br/>                     Volume - boîte : 41.25 P³   1.16 M³</p> | Module autoportant uniquement.<br><br>Tablettes à gauche et à droite.  | <b>S7902LRT</b>                      | -                                      | -                                   | - | - | 2829 | 3076 | 3323 | 3538 | 3806 | 4058 | 4399 | 4882 |
|  |  | <b>DIMENSIONS HORS TOUT</b><br>L P H | <b>DIMENSIONS DE L'ASSISE</b><br>L P H | <b>DIMENSIONS DU DOSSIER</b><br>L H |   |   |      |      |      |      |      |      |      |      |
|  |  | PO 54.25 33.5 30<br>MM 1378 851 762  | 43.25 19.5 17.5<br>1099 495 445        | 43.25 12.5<br>1099 318              |   |   |      |      |      |      |      |      |      |      |
|  |  | <b>RTA 00</b>                        | 1 par boîte                            |                                     |   |   |      |      |      |      |      |      |      |      |
|  <p><b>Canapé quatre places avec accoudoirs, deux coussins</b><br/>                     TFC : 10.25 V.   9.37 M<br/>                     Poids unitaire : 188 LB   85.5 KG<br/>                     Poids - boîte : 204 LB   92.53 KG<br/>                     Volume - boîte : 69 P³   1.95 M³</p>         | Module autoportant uniquement.   | <b>S7904</b>                         | -                                      | -                                   | - | - | 3489 | 3971 | 4453 | 4873 | 5396 | 5888 | 6554 | 7497 |
|  |  | <b>DIMENSIONS HORS TOUT</b><br>L P H | <b>DIMENSIONS DE L'ASSISE</b><br>L P H | <b>DIMENSIONS DU DOSSIER</b><br>L H |   |   |      |      |      |      |      |      |      |      |
|  |  | PO 93.5 31 30<br>MM 2375 787 762     | 85.5 19.5 17.5<br>2172 495 445         | 85.5 12.5<br>2172 318               |   |   |      |      |      |      |      |      |      |      |
|  |  | <b>RTA 00</b>                        | 1 par boîte                            |                                     |   |   |      |      |      |      |      |      |      |      |
|  <p><b>Canapé quatre places à un accoudoir, deux coussins</b><br/>                     TFC : 9.5 V.   8.69 M<br/>                     Poids unitaire : 172 LB   78.2 KG<br/>                     Poids - boîte : 188 LB   85.28 KG<br/>                     Volume - boîte : 61.5 P³   1.74 M³</p>          | Ferrures de jumelage non comprises.<br><br>Le côté sans accoudoir peut être munis de brides de jumelage 7892.  | <b>S7904L</b>                        | -                                      | -                                   | - | - | 3489 | 3936 | 4382 | 4772 | 5256 | 5712 | 6330 | 7204 |
|  |  | <b>DIMENSIONS HORS TOUT</b><br>L P H | <b>DIMENSIONS DE L'ASSISE</b><br>L P H | <b>DIMENSIONS DU DOSSIER</b><br>L H |   |   |      |      |      |      |      |      |      |      |
|  |  | PO 89.5 31 30.75<br>MM 2273 787 781  | 85.5 19.5 17.5<br>2273 495 445         | 89.5 12.5<br>2273 318               |   |   |      |      |      |      |      |      |      |      |
|  |  | <b>RTA 00</b>                        | 1 par boîte                            |                                     |   |   |      |      |      |      |      |      |      |      |
|  <p><b>Canapé quatre places sans accoudoirs, deux coussins</b><br/>                     TFC : 8.75 V.   8 M<br/>                     Poids unitaire : 156 LB   70.9 KG<br/>                     Poids - boîte : 172 LB   78.02 KG<br/>                     Volume - boîte : 61.5 P³   1.74 M³</p>         | Ferrures de jumelage non comprises.<br><br>Les côtés sans accoudoirs peuvent être munis de brides de jumelage 7892.  | <b>S7904NA</b>                       | -                                      | -                                   | - | - | 3489 | 3900 | 4312 | 4670 | 5117 | 5537 | 6105 | 6910 |
|  |  | <b>DIMENSIONS HORS TOUT</b><br>L P H | <b>DIMENSIONS DE L'ASSISE</b><br>L P H | <b>DIMENSIONS DU DOSSIER</b><br>L H |   |   |      |      |      |      |      |      |      |      |
|  |  | PO 85.5 31 30.75<br>MM 2172 787 781  | 85.5 19.5 17.5<br>2172 495 445         | 85.5 12.5<br>2172 318               |   |   |      |      |      |      |      |      |      |      |
|  |  | <b>RTA 00</b>                        | 1 par boîte                            |                                     |   |   |      |      |      |      |      |      |      |      |
|  <p><b>Table de bout cubique</b><br/>                     TFC : s.o.<br/>                     Poids unitaire : 41 LB   18.6 KG<br/>                     Poids - boîte : 51 LB   23.13 KG<br/>                     Volume - boîte : 5.5 P³   0.15 M³</p>   | Suppléments du fini des pieds :<br>Chromé ( <b>CHM</b> ) - ajouter 64 \$<br>Chrome brossé ( <b>BCH</b> ) - ajouter 104 \$<br>Laiton satiné ( <b>SBR</b> ) - ajouter 198 \$<br>Cuivre ancien ( <b>ACO</b> ) - ajouter 198 \$<br><br>Module autoportant uniquement.<br><br>Se reporter aux dessins des emplacements pour modules alimentation-USB. | <b>S7911</b>                         | Prix courant 1268                      |                                     |   |   |      |      |      |      |      |      |      |      |
|  |  | <b>DIMENSIONS HORS TOUT</b><br>L P H | <b>DIMENSIONS DE L'ASSISE</b><br>L P H | <b>DIMENSIONS DU DOSSIER</b><br>L H |   |   |      |      |      |      |      |      |      |      |
|  |  | PO 20 24 16<br>MM 508 610 406        | - - -<br>- - -                         | - - -<br>- - -                      |   |   |      |      |      |      |      |      |      |      |
|  |  | <b>RTA 00</b>                        | 1 par boîte                            |                                     |   |   |      |      |      |      |      |      |      |      |

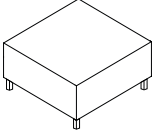
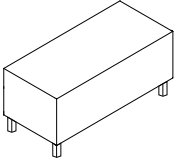
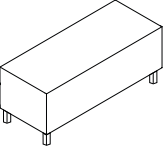
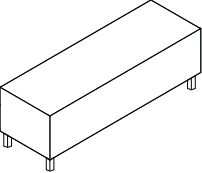
| DESCRIPTION   | CARACTÉRISTIQUES  | MODÈLE   | GRADES DE TEXTILE DE SÉRIE |                        |   |                      |                       |   |                        |  |  |                       |  |   |   |   |   |   |   |   |   |    |    |    |    |   |   |   |   |   |    |      |     |     |   |   |   |   |   |  |  |  |  |                      |  |                        |                       |   |   |    |    |    |    |   |    |      |     |
|---|---|--|----------------------------|------------------------|---|----------------------|-----------------------|---|------------------------|--|--|-----------------------|--|---|---|---|---|---|---|---|---|----|----|----|----|---|---|---|---|---|----|------|-----|-----|---|---|---|---|---|--|--|--|--|----------------------|--|------------------------|-----------------------|---|---|----|----|----|----|---|----|------|-----|
|  <p><b>Table de salon cubique</b><br/>TFC : s.o.<br/>Poids unitaire : 74 LB   33.6 KG<br/>Poids - boîte : 86 LB   39.01 KG<br/>Volume - boîte : 10.75 P<sup>3</sup>   0.3 M<sup>3</sup></p>                    | <p>Suppléments du fini des pieds :<br/>                     Chromé (<b>CHM</b>) - ajouter 46 \$<br/>                     Chrome brossé (<b>BCH</b>) - ajouter 221 \$<br/>                     Laiton satiné (<b>SBR</b>) - ajouter 315 \$<br/>                     Cuivre ancien (<b>ACO</b>) - ajouter 315 \$</p> <p>Module autoportant uniquement.</p> <p>Se reporter aux dessins des emplacements pour modules alimentation-USB.</p> | Prix courant   |                            |                        |   |                      |                       |   |                        |  |  |                       |  |   |   |   |   |   |   |   |   |    |    |    |    |   |   |   |   |   |    |      |     |     |   |   |   |   |   |  |  |  |  |                      |  |                        |                       |   |   |    |    |    |    |   |    |      |     |
|   |   | <b>S7912</b>   | 1616                       |                        |   |                      |                       |   |                        |  |  |                       |  |   |   |   |   |   |   |   |   |    |    |    |    |   |   |   |   |   |    |      |     |     |   |   |   |   |   |  |  |  |  |                      |  |                        |                       |   |   |    |    |    |    |   |    |      |     |
|   |   | <table border="1"> <thead> <tr> <th rowspan="2"></th> <th colspan="3">DIMENSIONS HORS TOUT</th> <th colspan="3">DIMENSIONS DE L'ASSISE</th> <th colspan="2">DIMENSIONS DU DOSSIER</th> </tr> <tr> <th>L</th> <th>P</th> <th>H</th> <th>L</th> <th>P</th> <th>H</th> <th>L</th> <th>H</th> </tr> </thead> <tbody> <tr> <td>PO</td> <td>33</td> <td>33</td> <td>14</td> <td>-</td> <td>-</td> <td>-</td> <td>-</td> <td>-</td> </tr> <tr> <td>MM</td> <td>838</td> <td>838</td> <td>356</td> <td>-</td> <td>-</td> <td>-</td> <td>-</td> <td>-</td> </tr> </tbody> </table>  |                            |                        |   | DIMENSIONS HORS TOUT |                       |   | DIMENSIONS DE L'ASSISE |  |  | DIMENSIONS DU DOSSIER |  | L | P | H | L | P | H | L | H | PO | 33 | 33 | 14 | - | - | - | - | - | MM | 838  | 838 | 356 | - | - | - | - | - | <table border="1"> <thead> <tr> <th rowspan="2"></th> <th colspan="2">DIMENSIONS HORS TOUT</th> <th rowspan="2">DIMENSIONS DE L'ASSISE</th> <th rowspan="2">DIMENSIONS DU DOSSIER</th> </tr> <tr> <th>L</th> <th>P</th> </tr> </thead> <tbody> <tr> <td>PO</td> <td>40</td> <td>20</td> <td>14</td> <td>-</td> </tr> <tr> <td>MM</td> <td>1016</td> <td>508</td> <td>356</td> <td>-</td> </tr> </tbody> </table> |  |  |  | DIMENSIONS HORS TOUT |  | DIMENSIONS DE L'ASSISE | DIMENSIONS DU DOSSIER | L | P | PO | 40 | 20 | 14 | - | MM | 1016 | 508 |
|   | DIMENSIONS HORS TOUT  |  |                            | DIMENSIONS DE L'ASSISE |   |                      | DIMENSIONS DU DOSSIER |   |                        |  |  |                       |  |   |   |   |   |   |   |   |   |    |    |    |    |   |   |   |   |   |    |      |     |     |   |   |   |   |   |  |  |  |  |                      |  |                        |                       |   |   |    |    |    |    |   |    |      |     |
|   | L   | P  | H                          | L                      | P | H                    | L                     | H |                        |  |  |                       |  |   |   |   |   |   |   |   |   |    |    |    |    |   |   |   |   |   |    |      |     |     |   |   |   |   |   |  |  |  |  |                      |  |                        |                       |   |   |    |    |    |    |   |    |      |     |
| PO  | 33  | 33   | 14                         | -                      | - | -                    | -                     | - |                        |  |  |                       |  |   |   |   |   |   |   |   |   |    |    |    |    |   |   |   |   |   |    |      |     |     |   |   |   |   |   |  |  |  |  |                      |  |                        |                       |   |   |    |    |    |    |   |    |      |     |
| MM  | 838   | 838  | 356                        | -                      | - | -                    | -                     | - |                        |  |  |                       |  |   |   |   |   |   |   |   |   |    |    |    |    |   |   |   |   |   |    |      |     |     |   |   |   |   |   |  |  |  |  |                      |  |                        |                       |   |   |    |    |    |    |   |    |      |     |
|   | DIMENSIONS HORS TOUT  |  | DIMENSIONS DE L'ASSISE     | DIMENSIONS DU DOSSIER  |   |                      |                       |   |                        |  |  |                       |  |   |   |   |   |   |   |   |   |    |    |    |    |   |   |   |   |   |    |      |     |     |   |   |   |   |   |  |  |  |  |                      |  |                        |                       |   |   |    |    |    |    |   |    |      |     |
|   | L   | P  |                            |                        |   |                      |                       |   |                        |  |  |                       |  |   |   |   |   |   |   |   |   |    |    |    |    |   |   |   |   |   |    |      |     |     |   |   |   |   |   |  |  |  |  |                      |  |                        |                       |   |   |    |    |    |    |   |    |      |     |
| PO  | 40  | 20   | 14                         | -                      |   |                      |                       |   |                        |  |  |                       |  |   |   |   |   |   |   |   |   |    |    |    |    |   |   |   |   |   |    |      |     |     |   |   |   |   |   |  |  |  |  |                      |  |                        |                       |   |   |    |    |    |    |   |    |      |     |
| MM  | 1016  | 508  | 356                        | -                      |   |                      |                       |   |                        |  |  |                       |  |   |   |   |   |   |   |   |   |    |    |    |    |   |   |   |   |   |    |      |     |     |   |   |   |   |   |  |  |  |  |                      |  |                        |                       |   |   |    |    |    |    |   |    |      |     |
|   |   | <b>RTA 00</b>  | 1 par boîte                |                        |   |                      |                       |   |                        |  |  |                       |  |   |   |   |   |   |   |   |   |    |    |    |    |   |   |   |   |   |    |      |     |     |   |   |   |   |   |  |  |  |  |                      |  |                        |                       |   |   |    |    |    |    |   |    |      |     |
|  <p><b>Table de salon cubique, 40 po</b><br/>TFC : s.o.<br/>Poids unitaire : 56 LB   25.5 KG<br/>Poids - boîte : 66 LB   29.94 KG<br/>Volume - boîte : 8 P<sup>3</sup>   0.22 M<sup>3</sup></p>                | <p>Suppléments du fini des pieds :<br/>                     Chromé (<b>CHM</b>) - ajouter 67 \$<br/>                     Chrome brossé (<b>BCH</b>) - ajouter 115 \$<br/>                     Laiton satiné (<b>SBR</b>) - ajouter 246 \$<br/>                     Cuivre ancien (<b>ACO</b>) - ajouter 246 \$</p> <p>Module autoportant uniquement.</p> <p>Se reporter aux dessins des emplacements pour modules alimentation-USB.</p> | Prix courant   |                            |                        |   |                      |                       |   |                        |  |  |                       |  |   |   |   |   |   |   |   |   |    |    |    |    |   |   |   |   |   |    |      |     |     |   |   |   |   |   |  |  |  |  |                      |  |                        |                       |   |   |    |    |    |    |   |    |      |     |
|   |   | <b>S7913</b>   | 1534                       |                        |   |                      |                       |   |                        |  |  |                       |  |   |   |   |   |   |   |   |   |    |    |    |    |   |   |   |   |   |    |      |     |     |   |   |   |   |   |  |  |  |  |                      |  |                        |                       |   |   |    |    |    |    |   |    |      |     |
|   |   | <table border="1"> <thead> <tr> <th rowspan="2"></th> <th colspan="3">DIMENSIONS HORS TOUT</th> <th colspan="3">DIMENSIONS DE L'ASSISE</th> <th colspan="2">DIMENSIONS DU DOSSIER</th> </tr> <tr> <th>L</th> <th>P</th> <th>H</th> <th>L</th> <th>P</th> <th>H</th> <th>L</th> <th>H</th> </tr> </thead> <tbody> <tr> <td>PO</td> <td>40</td> <td>20</td> <td>14</td> <td>-</td> <td>-</td> <td>-</td> <td>-</td> <td>-</td> </tr> <tr> <td>MM</td> <td>1016</td> <td>508</td> <td>356</td> <td>-</td> <td>-</td> <td>-</td> <td>-</td> <td>-</td> </tr> </tbody> </table> |                            |                        |   | DIMENSIONS HORS TOUT |                       |   | DIMENSIONS DE L'ASSISE |  |  | DIMENSIONS DU DOSSIER |  | L | P | H | L | P | H | L | H | PO | 40 | 20 | 14 | - | - | - | - | - | MM | 1016 | 508 | 356 | - | - | - | - | - | <table border="1"> <thead> <tr> <th rowspan="2"></th> <th colspan="2">DIMENSIONS HORS TOUT</th> <th rowspan="2">DIMENSIONS DE L'ASSISE</th> <th rowspan="2">DIMENSIONS DU DOSSIER</th> </tr> <tr> <th>L</th> <th>P</th> </tr> </thead> <tbody> <tr> <td>PO</td> <td>60</td> <td>20</td> <td>14</td> <td>-</td> </tr> <tr> <td>MM</td> <td>1524</td> <td>508</td> <td>356</td> <td>-</td> </tr> </tbody> </table> |  |  |  | DIMENSIONS HORS TOUT |  | DIMENSIONS DE L'ASSISE | DIMENSIONS DU DOSSIER | L | P | PO | 60 | 20 | 14 | - | MM | 1524 | 508 |
|   | DIMENSIONS HORS TOUT  |  |                            | DIMENSIONS DE L'ASSISE |   |                      | DIMENSIONS DU DOSSIER |   |                        |  |  |                       |  |   |   |   |   |   |   |   |   |    |    |    |    |   |   |   |   |   |    |      |     |     |   |   |   |   |   |  |  |  |  |                      |  |                        |                       |   |   |    |    |    |    |   |    |      |     |
|   | L   | P  | H                          | L                      | P | H                    | L                     | H |                        |  |  |                       |  |   |   |   |   |   |   |   |   |    |    |    |    |   |   |   |   |   |    |      |     |     |   |   |   |   |   |  |  |  |  |                      |  |                        |                       |   |   |    |    |    |    |   |    |      |     |
| PO  | 40  | 20   | 14                         | -                      | - | -                    | -                     | - |                        |  |  |                       |  |   |   |   |   |   |   |   |   |    |    |    |    |   |   |   |   |   |    |      |     |     |   |   |   |   |   |  |  |  |  |                      |  |                        |                       |   |   |    |    |    |    |   |    |      |     |
| MM  | 1016  | 508  | 356                        | -                      | - | -                    | -                     | - |                        |  |  |                       |  |   |   |   |   |   |   |   |   |    |    |    |    |   |   |   |   |   |    |      |     |     |   |   |   |   |   |  |  |  |  |                      |  |                        |                       |   |   |    |    |    |    |   |    |      |     |
|   | DIMENSIONS HORS TOUT  |  | DIMENSIONS DE L'ASSISE     | DIMENSIONS DU DOSSIER  |   |                      |                       |   |                        |  |  |                       |  |   |   |   |   |   |   |   |   |    |    |    |    |   |   |   |   |   |    |      |     |     |   |   |   |   |   |  |  |  |  |                      |  |                        |                       |   |   |    |    |    |    |   |    |      |     |
|   | L   | P  |                            |                        |   |                      |                       |   |                        |  |  |                       |  |   |   |   |   |   |   |   |   |    |    |    |    |   |   |   |   |   |    |      |     |     |   |   |   |   |   |  |  |  |  |                      |  |                        |                       |   |   |    |    |    |    |   |    |      |     |
| PO  | 60  | 20   | 14                         | -                      |   |                      |                       |   |                        |  |  |                       |  |   |   |   |   |   |   |   |   |    |    |    |    |   |   |   |   |   |    |      |     |     |   |   |   |   |   |  |  |  |  |                      |  |                        |                       |   |   |    |    |    |    |   |    |      |     |
| MM  | 1524  | 508  | 356                        | -                      |   |                      |                       |   |                        |  |  |                       |  |   |   |   |   |   |   |   |   |    |    |    |    |   |   |   |   |   |    |      |     |     |   |   |   |   |   |  |  |  |  |                      |  |                        |                       |   |   |    |    |    |    |   |    |      |     |
|   |   | <b>RTA 00</b>  | 1 par boîte                |                        |   |                      |                       |   |                        |  |  |                       |  |   |   |   |   |   |   |   |   |    |    |    |    |   |   |   |   |   |    |      |     |     |   |   |   |   |   |  |  |  |  |                      |  |                        |                       |   |   |    |    |    |    |   |    |      |     |
|  <p><b>Table de salon cubique longue, 60 po</b><br/>TFC : s.o.<br/>Poids unitaire : 81 LB   36.8 KG<br/>Poids - boîte : 93 LB   42.18 KG<br/>Volume - boîte : 12 P<sup>3</sup>   0.33 M<sup>3</sup></p>        | <p>Suppléments du fini des pieds :<br/>                     Chromé (<b>CHM</b>) - ajouter 67 \$<br/>                     Chrome brossé (<b>BCH</b>) - ajouter 99 \$<br/>                     Laiton satiné (<b>SBR</b>) - ajouter 230 \$<br/>                     Cuivre ancien (<b>ACO</b>) - ajouter 230 \$</p> <p>Module autoportant uniquement.</p> <p>Se reporter aux dessins des emplacements pour modules alimentation-USB.</p>  | Prix courant   |                            |                        |   |                      |                       |   |                        |  |  |                       |  |   |   |   |   |   |   |   |   |    |    |    |    |   |   |   |   |   |    |      |     |     |   |   |   |   |   |  |  |  |  |                      |  |                        |                       |   |   |    |    |    |    |   |    |      |     |
|   |   | <b>S7915</b>   | 2007                       |                        |   |                      |                       |   |                        |  |  |                       |  |   |   |   |   |   |   |   |   |    |    |    |    |   |   |   |   |   |    |      |     |     |   |   |   |   |   |  |  |  |  |                      |  |                        |                       |   |   |    |    |    |    |   |    |      |     |
|   |   | <table border="1"> <thead> <tr> <th rowspan="2"></th> <th colspan="3">DIMENSIONS HORS TOUT</th> <th colspan="3">DIMENSIONS DE L'ASSISE</th> <th colspan="2">DIMENSIONS DU DOSSIER</th> </tr> <tr> <th>L</th> <th>P</th> <th>H</th> <th>L</th> <th>P</th> <th>H</th> <th>L</th> <th>H</th> </tr> </thead> <tbody> <tr> <td>PO</td> <td>60</td> <td>20</td> <td>14</td> <td>-</td> <td>-</td> <td>-</td> <td>-</td> <td>-</td> </tr> <tr> <td>MM</td> <td>1524</td> <td>508</td> <td>356</td> <td>-</td> <td>-</td> <td>-</td> <td>-</td> <td>-</td> </tr> </tbody> </table> |                            |                        |   | DIMENSIONS HORS TOUT |                       |   | DIMENSIONS DE L'ASSISE |  |  | DIMENSIONS DU DOSSIER |  | L | P | H | L | P | H | L | H | PO | 60 | 20 | 14 | - | - | - | - | - | MM | 1524 | 508 | 356 | - | - | - | - | - | <table border="1"> <thead> <tr> <th rowspan="2"></th> <th colspan="2">DIMENSIONS HORS TOUT</th> <th rowspan="2">DIMENSIONS DE L'ASSISE</th> <th rowspan="2">DIMENSIONS DU DOSSIER</th> </tr> <tr> <th>L</th> <th>P</th> </tr> </thead> <tbody> <tr> <td>PO</td> <td>72</td> <td>20</td> <td>14</td> <td>-</td> </tr> <tr> <td>MM</td> <td>1829</td> <td>508</td> <td>356</td> <td>-</td> </tr> </tbody> </table> |  |  |  | DIMENSIONS HORS TOUT |  | DIMENSIONS DE L'ASSISE | DIMENSIONS DU DOSSIER | L | P | PO | 72 | 20 | 14 | - | MM | 1829 | 508 |
|   | DIMENSIONS HORS TOUT  |  |                            | DIMENSIONS DE L'ASSISE |   |                      | DIMENSIONS DU DOSSIER |   |                        |  |  |                       |  |   |   |   |   |   |   |   |   |    |    |    |    |   |   |   |   |   |    |      |     |     |   |   |   |   |   |  |  |  |  |                      |  |                        |                       |   |   |    |    |    |    |   |    |      |     |
|   | L   | P  | H                          | L                      | P | H                    | L                     | H |                        |  |  |                       |  |   |   |   |   |   |   |   |   |    |    |    |    |   |   |   |   |   |    |      |     |     |   |   |   |   |   |  |  |  |  |                      |  |                        |                       |   |   |    |    |    |    |   |    |      |     |
| PO  | 60  | 20   | 14                         | -                      | - | -                    | -                     | - |                        |  |  |                       |  |   |   |   |   |   |   |   |   |    |    |    |    |   |   |   |   |   |    |      |     |     |   |   |   |   |   |  |  |  |  |                      |  |                        |                       |   |   |    |    |    |    |   |    |      |     |
| MM  | 1524  | 508  | 356                        | -                      | - | -                    | -                     | - |                        |  |  |                       |  |   |   |   |   |   |   |   |   |    |    |    |    |   |   |   |   |   |    |      |     |     |   |   |   |   |   |  |  |  |  |                      |  |                        |                       |   |   |    |    |    |    |   |    |      |     |
|   | DIMENSIONS HORS TOUT  |  | DIMENSIONS DE L'ASSISE     | DIMENSIONS DU DOSSIER  |   |                      |                       |   |                        |  |  |                       |  |   |   |   |   |   |   |   |   |    |    |    |    |   |   |   |   |   |    |      |     |     |   |   |   |   |   |  |  |  |  |                      |  |                        |                       |   |   |    |    |    |    |   |    |      |     |
|   | L   | P  |                            |                        |   |                      |                       |   |                        |  |  |                       |  |   |   |   |   |   |   |   |   |    |    |    |    |   |   |   |   |   |    |      |     |     |   |   |   |   |   |  |  |  |  |                      |  |                        |                       |   |   |    |    |    |    |   |    |      |     |
| PO  | 72  | 20   | 14                         | -                      |   |                      |                       |   |                        |  |  |                       |  |   |   |   |   |   |   |   |   |    |    |    |    |   |   |   |   |   |    |      |     |     |   |   |   |   |   |  |  |  |  |                      |  |                        |                       |   |   |    |    |    |    |   |    |      |     |
| MM  | 1829  | 508  | 356                        | -                      |   |                      |                       |   |                        |  |  |                       |  |   |   |   |   |   |   |   |   |    |    |    |    |   |   |   |   |   |    |      |     |     |   |   |   |   |   |  |  |  |  |                      |  |                        |                       |   |   |    |    |    |    |   |    |      |     |
|   |   | <b>RTA 00</b>  | 1 par boîte                |                        |   |                      |                       |   |                        |  |  |                       |  |   |   |   |   |   |   |   |   |    |    |    |    |   |   |   |   |   |    |      |     |     |   |   |   |   |   |  |  |  |  |                      |  |                        |                       |   |   |    |    |    |    |   |    |      |     |
|  <p><b>Table de salon cubique longue, 72 po</b><br/>TFC : s.o.<br/>Poids unitaire : 107 LB   48.53 KG<br/>Poids - boîte : 107 LB   48.53 KG<br/>Volume - boîte : 14.25 P<sup>3</sup>   0.4 M<sup>3</sup></p> | <p>Suppléments du fini des pieds :<br/>                     Chromé (<b>CHM</b>) - ajouter 81 \$<br/>                     Chrome brossé (<b>BCH</b>) - ajouter 188 \$<br/>                     Laiton satiné (<b>SBR</b>) - ajouter 313 \$<br/>                     Cuivre ancien (<b>ACO</b>) - ajouter 313 \$</p> <p>Module autoportant uniquement.</p> <p>Se reporter aux dessins des emplacements pour modules alimentation-USB.</p> | Prix courant   |                            |                        |   |                      |                       |   |                        |  |  |                       |  |   |   |   |   |   |   |   |   |    |    |    |    |   |   |   |   |   |    |      |     |     |   |   |   |   |   |  |  |  |  |                      |  |                        |                       |   |   |    |    |    |    |   |    |      |     |
|   |   | <b>S7916</b>   | 2087                       |                        |   |                      |                       |   |                        |  |  |                       |  |   |   |   |   |   |   |   |   |    |    |    |    |   |   |   |   |   |    |      |     |     |   |   |   |   |   |  |  |  |  |                      |  |                        |                       |   |   |    |    |    |    |   |    |      |     |
|   |   | <table border="1"> <thead> <tr> <th rowspan="2"></th> <th colspan="3">DIMENSIONS HORS TOUT</th> <th colspan="3">DIMENSIONS DE L'ASSISE</th> <th colspan="2">DIMENSIONS DU DOSSIER</th> </tr> <tr> <th>L</th> <th>P</th> <th>H</th> <th>L</th> <th>P</th> <th>H</th> <th>L</th> <th>H</th> </tr> </thead> <tbody> <tr> <td>PO</td> <td>72</td> <td>20</td> <td>14</td> <td>-</td> <td>-</td> <td>-</td> <td>-</td> <td>-</td> </tr> <tr> <td>MM</td> <td>1829</td> <td>508</td> <td>356</td> <td>-</td> <td>-</td> <td>-</td> <td>-</td> <td>-</td> </tr> </tbody> </table> |                            |                        |   | DIMENSIONS HORS TOUT |                       |   | DIMENSIONS DE L'ASSISE |  |  | DIMENSIONS DU DOSSIER |  | L | P | H | L | P | H | L | H | PO | 72 | 20 | 14 | - | - | - | - | - | MM | 1829 | 508 | 356 | - | - | - | - | - | <table border="1"> <thead> <tr> <th rowspan="2"></th> <th colspan="2">DIMENSIONS HORS TOUT</th> <th rowspan="2">DIMENSIONS DE L'ASSISE</th> <th rowspan="2">DIMENSIONS DU DOSSIER</th> </tr> <tr> <th>L</th> <th>P</th> </tr> </thead> <tbody> <tr> <td>PO</td> <td>72</td> <td>20</td> <td>14</td> <td>-</td> </tr> <tr> <td>MM</td> <td>1829</td> <td>508</td> <td>356</td> <td>-</td> </tr> </tbody> </table> |  |  |  | DIMENSIONS HORS TOUT |  | DIMENSIONS DE L'ASSISE | DIMENSIONS DU DOSSIER | L | P | PO | 72 | 20 | 14 | - | MM | 1829 | 508 |
|   | DIMENSIONS HORS TOUT  |  |                            | DIMENSIONS DE L'ASSISE |   |                      | DIMENSIONS DU DOSSIER |   |                        |  |  |                       |  |   |   |   |   |   |   |   |   |    |    |    |    |   |   |   |   |   |    |      |     |     |   |   |   |   |   |  |  |  |  |                      |  |                        |                       |   |   |    |    |    |    |   |    |      |     |
|   | L   | P  | H                          | L                      | P | H                    | L                     | H |                        |  |  |                       |  |   |   |   |   |   |   |   |   |    |    |    |    |   |   |   |   |   |    |      |     |     |   |   |   |   |   |  |  |  |  |                      |  |                        |                       |   |   |    |    |    |    |   |    |      |     |
| PO  | 72  | 20   | 14                         | -                      | - | -                    | -                     | - |                        |  |  |                       |  |   |   |   |   |   |   |   |   |    |    |    |    |   |   |   |   |   |    |      |     |     |   |   |   |   |   |  |  |  |  |                      |  |                        |                       |   |   |    |    |    |    |   |    |      |     |
| MM  | 1829  | 508  | 356                        | -                      | - | -                    | -                     | - |                        |  |  |                       |  |   |   |   |   |   |   |   |   |    |    |    |    |   |   |   |   |   |    |      |     |     |   |   |   |   |   |  |  |  |  |                      |  |                        |                       |   |   |    |    |    |    |   |    |      |     |
|   | DIMENSIONS HORS TOUT  |  | DIMENSIONS DE L'ASSISE     | DIMENSIONS DU DOSSIER  |   |                      |                       |   |                        |  |  |                       |  |   |   |   |   |   |   |   |   |    |    |    |    |   |   |   |   |   |    |      |     |     |   |   |   |   |   |  |  |  |  |                      |  |                        |                       |   |   |    |    |    |    |   |    |      |     |
|   | L   | P  |                            |                        |   |                      |                       |   |                        |  |  |                       |  |   |   |   |   |   |   |   |   |    |    |    |    |   |   |   |   |   |    |      |     |     |   |   |   |   |   |  |  |  |  |                      |  |                        |                       |   |   |    |    |    |    |   |    |      |     |
| PO  | 72  | 20   | 14                         | -                      |   |                      |                       |   |                        |  |  |                       |  |   |   |   |   |   |   |   |   |    |    |    |    |   |   |   |   |   |    |      |     |     |   |   |   |   |   |  |  |  |  |                      |  |                        |                       |   |   |    |    |    |    |   |    |      |     |
| MM  | 1829  | 508  | 356                        | -                      |   |                      |                       |   |                        |  |  |                       |  |   |   |   |   |   |   |   |   |    |    |    |    |   |   |   |   |   |    |      |     |     |   |   |   |   |   |  |  |  |  |                      |  |                        |                       |   |   |    |    |    |    |   |    |      |     |
|   |   | <b>RTA 00</b>  | 1 par boîte                |                        |   |                      |                       |   |                        |  |  |                       |  |   |   |   |   |   |   |   |   |    |    |    |    |   |   |   |   |   |    |      |     |     |   |   |   |   |   |  |  |  |  |                      |  |                        |                       |   |   |    |    |    |    |   |    |      |     |



SIÈGES DRIFT



modèle 8034



modèle 8037



modèle 8030



modèle 8052



modèle 8022



modèle 8026

Tables Drift



Se reporter à la page 267 pour les tables Drift.

EXEMPLE D'UN CODE POUR LA COMMANDE D'UN SIÈGE DRIFT :

|        |                             |                                 |                            |                  |                      |
|--------|-----------------------------|---------------------------------|----------------------------|------------------|----------------------|
| 8030P  | -S2                         | -WA50                           | -SE                        | -WA50            | -R11                 |
| modèle | coutures scellées - dossier | textile – dossier et accoudoirs | coutures scellées - assise | textile - assise | couleur – protecteur |

|                 |        |                  |
|-----------------|--------|------------------|
| -AAM            | -NM    | -NB              |
| fini -piètement | patins | membrane étanche |

Vinyle Release pour les protecteurs d'accoudoirs et d'appui-tête

- |                 |                     |                     |
|-----------------|---------------------|---------------------|
| (R11) Blanc     | (R21) Grange        | (R31) Vert          |
| (R12) Craie     | (R22) Passe-velours | (R32) Bleu          |
| (R13) Caillou   | (R23) Cornaline     | (R33) Noir          |
| (R14) Taupe     | (R24) Campagnol     | (R34) Souris        |
| (R15) Orange    | (R25) Parchet       | (R35) Plomb         |
| (R16) Prairies  | (R26) Picholine     | (R36) Marine        |
| (R17) Mordoré   | (R27) Bonsaï        | (R37) Chocolat noir |
| (R18) Fumerolle | (R28) Songe d'été   | (R38) Espresso      |
| (R19) Jaune     | (R29) Calicot       |                     |

CHOIX DE MÉCANISMES :

Basculant (-4)

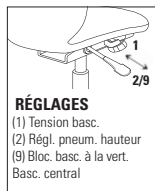

Caractéristiques ergonomiques :

B, C, S, U

CARACTÉRISTIQUES DE SÉRIE

- Au dossier et aux accoudoirs profilés s'ajoute une assise moelleuse, créant un parfait équilibre entre style et confort.
- Les piétements fixes en bois sont fabriqués en hêtre et sont offerts dans tous les finis bois de série.
- Les piétements fixes et pivotants en bois sont offerts de série, dotés de patins en polycarbonate blanc ne marquant pas (voir la colonne de droite pour d'autres choix de patins).
- Les piétements monoblocs sont offerts de série dans un fini peint ou un fini métallique (voir la colonne de droite pour les suppléments).
- Les modèles à piétement monobloc sont offerts de série, dotés de patins en polycarbonate transparent (voir la colonne de droite pour d'autres choix de patins).
- Pour assurer une durabilité accrue pour les sièges d'appoint et de salon, choisir les modèles portant les suffixes P et PH, qui sont offerts dotés de protecteurs d'accoudoirs et d'appui-tête en vinyle Release de Global. Préciser la couleur.
- Pour faciliter l'entretien des sièges d'appoint et de salon, les modèles portant le suffixe F sont dotés d'une assise relevable (le matériau sous l'assise s'agence au textile choisi).
- Des coutures scellées sont offertes pour les dossiers et les assises (moyennant un supplément). Pour un pouf avec coutures scellées, choisir le modèle 8026S, offert dans des textiles approuvés uniquement.
- Une membrane étanche peut être ajoutée aux coussins d'assise (moyennant un supplément) mais ne peut être combinée avec des coutures scellées.
- Les sièges sont assemblés à l'aide de vis inviolables et sont livrés entièrement montés.
- Choix de rembourrage : tissus, vinyles ou cuirs. Les modèles garnis d'un vinyle ou cuir peuvent présenter des piqûres sur les coussins d'assise ou de dossier, s'il y a lieu.
- La capacité de charge de cette gamme est de 300 lb.

SIÈGES D'APPOINT

- Six styles de piétements sont offerts : monobloc, fixe en bois, pivotant à 4 pieds en étoile en bois, pivotant à 4 pieds en étoile chromé, haut pivotant à 4 pieds en étoile et à 5 pieds en étoile sur roulettes.
- Le piétement haut pivotant à 4 pieds en étoile est fini aluminium poli et doté de patins ne marquant pas (voir la colonne de droite pour d'autres choix de patins).
- Les sièges dotés d'un piétement pivotant sur 360° et munis de roulettes se règlent en hauteur sur 4 po et présentent un mécanisme de basculement qui se bloque à la verticale. Des roulettes pour surfaces à moquette et à revêtement dur sont offertes (voir la colonne de droite pour le choix de roulettes).

SIÈGES DE SALON

- Quatre styles de piétements sont offerts : monobloc, fixe en bois, pivotant à 4 pieds en étoile en bois et pivotant à 4 pieds en étoile chromé.
- Les modèles à piétement pivotant à 4 pieds en étoile chromé sont dotés d'un mécanisme de centrage automatique ou de pivotement sur 360°. Le piétement est fini chrome poli uniquement.
- Deux hauteurs d'assise sont offertes : 17 po avec un dossier à inclinaison classique pour un siège de salon ou 18 po avec un dossier à inclinaison moindre pour permettre de s'asseoir et de se relever plus facilement.

TABOURETS

- Trois styles de piétements sont offerts pour les tabourets de comptoir ou de bar : monobloc, fixe en bois et pivotant à 4 pieds en étoile en métal.



POUF

- Le pouf présente une base lestée qui l'empêche de verser et est doté de patins blancs ne marquant pas.

Ajouter les codes d'options dans l'ordre suivant :

- **Numéro de modèle**  
Préciser le numéro de modèle
- **Coutures + textile – dossier (NS)** Sans coutures scellées  
**(S2)** Coutures scellées. Voir le modèle pour le supplément. Préciser le code du textile.
- **Coutures + textile – assise (NS)** Sans coutures scellées  
**(SE)** Coutures scellées. Voir le modèle pour le supplément. Préciser le code du textile.
- **Textile – protecteurs d'accoudoirs + d'appui-tête** (modèles avec suffixe P et PH). Voir au bas à gauche pour les choix de vinyle Release.
- **Hauteur de l'assise** (sièges de salon uniquement)  
**(S17)** 17 po  
**(S18)** 18 po
- **Finis bois** (piétements en bois uniquement)
 

|                            |                               |
|----------------------------|-------------------------------|
| <b>(AAM)</b> Absolu        | <b>(NLW)</b> Noyer naturel    |
| <b>(BKM)</b> Noir          | <b>(ASM)</b> Nuit             |
| <b>(ACM)</b> Cerisier      | <b>(NBM)</b> Noce Biondo      |
| <b>(EOM)</b> Chêne foncé   | <b>(NGM)</b> Noce Grigio      |
| <b>(ECM)</b> Espresso      | <b>(NEM)</b> Noce Leggero     |
| <b>(TFM)</b> Bois fruitier | <b>(NMM)</b> Noce Medio       |
| <b>(HGM)</b> Gris          | <b>(SKM)</b> Palissandre      |
| <b>(AHM)</b> Miel          | <b>(TWM)</b> Noyer            |
| <b>(TMM)</b> Acajou        | <b>(WTM)</b> Crème WC         |
| <b>(AVM)</b> Érable        | <b>(WHM)</b> Blanc            |
| <b>(MWM)</b> Noyer moyen   | <b>(WCM)</b> Cerisier d'hiver |
- **Fin du bâti**  
(modèles à piétement monobloc uniquement)  
Voir la page 380 pour le choix de finis du piétement. Un supplément s'applique pour les finis plaqués :  
**(CHM)** Chromé. Sièges d'appoint/de salon : + 41 \$.  
Tab. de comptoir : + 79 \$. Tab. de bar : + 79 \$.
- **Fin du piétement**  
(siège d'appoint à piétement à 5 pieds en étoile uniquement)  
**(A7)** Aluminium poli
- **Choix de cylindres**  
(modèles à piétement pivotant fini chromé uniquement)  
**(DSC)** pivotant  
**(DAC)** à centrage automatique
- **Choix de patins**  
(modèles à piétements en bois uniquement)  
**(NM)** patins en nylon blanc ne marquant pas pour la plupart des surfaces (de série)  
**(SG)** patins à coussinet en acier pour surfaces à moquette. Ajouter 17 \$.  
**(RG)** patins antidérapants à coussinet en caoutchouc pour la plupart des surfaces à revêtement dur. Ajouter 22 \$.  
**(FG)** patins à coussinet en feutre pour la plupart des surfaces à revêtement dur. Ajouter 22 \$.
- **Choix de patins** (modèles à piétement monobloc)  
**(CG)** patins en polycarbonate transparent pour la plupart des surfaces (de série)  
**(XG)** sans patins  
**(SG)** patins à coussinet en acier pour surfaces à moquette. Ajouter 19 \$.  
**(RG)** patins antidérapants à coussinet en caoutchouc pour la plupart des surfaces à revêtement dur. Ajouter 19 \$.  
**(FG)** patins à coussinet en feutre pour la plupart des surfaces à revêtement dur. Ajouter 19 \$.
- **Choix de patins** (modèles à 4 pieds hauts en étoile)  
**(NM)** patins en nylon blanc ne marquant pas pour la plupart des surfaces (de série)  
**(FG)** patins à coussinet en feutre pour la plupart des surfaces à revêtement dur. Ajouter 22 \$.
- **Choix de roulettes** (modèles à 5 pieds hauts en étoile)  
**(DC)** roulettes de 2 po pour surface à moquette  
**(RC)** roulettes de 2 po pour la plupart des surfaces à revêtement dur. Ajouter 17 \$.
- **Membrane étanche** (non offerte avec coutures scellées)  
**(NB)** Sans membrane étanche.  
**(MB)** Avec membrane étanche (assise uniquement). Ajouter 81 \$.

| DESCRIPTION   | CARACTÉRISTIQUES  | MODÈLE | GRADES DE TEXTILE DE SÉRIE |   |             |                        |      |      |                       |      |      |      |      |      |      |
|---|---|--------|----------------------------|---|-------------|------------------------|------|------|-----------------------|------|------|------|------|------|------|
|   |   |        | 1                          | 2   | 3           | 4                      | 5    | 6    | 7                     | 8    | 9    | 10   | 11   | 12   |      |
|  | <b>Pouf</b><br>TFC : 2 V.   1.83 M<br>Poids unitaire : 25 LB   11.4 KG<br>Poids - boîte : 31 LB   14.06 KG<br>Volume - boîte : 8.5 P³   0.24 M³ |        | 8026                       | 803   | 867         | 922                    | 983  | 1086 | 1179                  | 1274 | 1355 | 1458 | 1554 | 1683 | 1867 |
|   |   |        | 8026S                      | 905   | 969         | 1024                   | 1085 | 1188 | 1281                  | 1376 | 1457 | 1560 | 1656 | 1785 | 1969 |
|   |   |        | DIMENSIONS HORS TOUT       |   |             | DIMENSIONS DE L'ASSISE |      |      | DIMENSIONS DU DOSSIER |      |      |      |      |      |      |
|   |   |        | L                          | P   | H           | L                      | P    | H    | L                     | H    |      |      |      |      |      |
|   |   |        | PO 18.5                    | 18.5  | 18          | -                      | -    | -    | -                     | -    | -    | -    | -    | -    |      |
|   |   |        | MM 470                     | 470   | 457         | -                      | -    | -    | -                     | -    | -    | -    | -    |      |      |
|   |   |        | RTA 00                     |  | 1 par boîte |                        |      |      |                       |      |      |      |      |      |      |

| DESCRIPTION   | CARACTÉRISTIQUES  | MODÈLE | GRADES DE TEXTILE DE SÉRIE                  |             |      |                        |      |      |                       |      |      |      |      |      |      |  |  |
|---|---|--------|---|-------------|------|------------------------|------|------|-----------------------|------|------|------|------|------|------|--|--|
|   |   |        | 1   | 2           | 3    | 4                      | 5    | 6    | 7                     | 8    | 9    | 10   | 11   | 12   |      |  |  |
|  | <b>Fauteuil d'appoint, piétement monobloc</b><br>TFC : 2 V.   1.83 M<br>Poids unitaire : 22 LB   10 KG<br>Poids - boîte : 31 LB   14.06 KG<br>Volume - boîte : 13.25 P³   0.37 M³ |        | 8023  | 1389        | 1453 | 1507                   | 1570 | 1671 | 1765                  | 1859 | 1941 | 2043 | 2139 | 2269 | 2453 |  |  |
|   |   |        | 8023F                                       | 1489        | 1561 | 1622                   | 1692 | 1806 | 1912                  | 2018 | 2110 | 2225 | 2333 | 2479 | 2686 |  |  |
|   |   |        | assise relevable                            |             |      |                        |      |      |                       |      |      |      |      |      |      |  |  |
|   |   |        | 8023P                                       | 1409        | 1473 | 1527                   | 1590 | 1691 | 1785                  | 1879 | 1961 | 2063 | 2159 | 2289 | 2473 |  |  |
|   |   |        | protecteurs d'accoudoirs                    |             |      |                        |      |      |                       |      |      |      |      |      |      |  |  |
|   |   |        | 8023PF                                      | 1509        | 1581 | 1642                   | 1712 | 1826 | 1932                  | 2038 | 2130 | 2245 | 2353 | 2499 | 2706 |  |  |
|   |   |        | protecteurs d'accoudoirs + assise relevable |             |      |                        |      |      |                       |      |      |      |      |      |      |  |  |
|   |   |        | DIMENSIONS HORS TOUT                        |             |      | DIMENSIONS DE L'ASSISE |      |      | DIMENSIONS DU DOSSIER |      |      |      |      |      |      |  |  |
|   |   |        | L   | P           | H    | L                      | P    | H    | L                     | H    |      |      |      |      |      |  |  |
|   |   |        | PO 24.5                                     | 23          | 31   | 18                     | 17.5 | 18   | 15                    | 13   |      |      |      |      |      |  |  |
|   |   |        | MM 622                                      | 584         | 787  | 457                    | 445  | 457  | 381                   | 330  |      |      |      |      |      |  |  |
|   |   |        | RTA 00                                      | 1 par boîte |      |                        |      |      |                       |      |      |      |      |      |      |  |  |

| suppl. cout. scellées | (S2)    | (SE)    |
|-----------------------|---------|---------|
| 8023                  | + 33 \$ | + 25 \$ |
| 8023F                 | + 33 \$ | + 40 \$ |
| 8023P                 | + 49 \$ | + 25 \$ |
| 8023PF                | + 49 \$ | + 40 \$ |

| DESCRIPTION  | CARACTÉRISTIQUES   | MODÈLE | GRADES DE TEXTILE DE SÉRIE                  |             |      |                        |      |      |                       |      |      |      |      |      |      |  |  |
|--|--|--------|---|-------------|------|------------------------|------|------|-----------------------|------|------|------|------|------|------|--|--|
|  |  |        | 1   | 2           | 3    | 4                      | 5    | 6    | 7                     | 8    | 9    | 10   | 11   | 12   |      |  |  |
|  | <b>Fauteuil d'appoint, piétement à 4 pieds en bois</b><br>TFC : 2 V.   1.83 M<br>Poids unitaire : 24 LB   10.9 KG<br>Poids - boîte : 31 LB   14.06 KG<br>Volume - boîte : 15.75 P³   0.44 M³ |        | 8030  | 1469        | 1533 | 1587                   | 1650 | 1751 | 1845                  | 1939 | 2021 | 2123 | 2219 | 2349 | 2533 |  |  |
|  |  |        | 8030F                                       | 1569        | 1641 | 1702                   | 1772 | 1886 | 1992                  | 2098 | 2190 | 2305 | 2413 | 2559 | 2766 |  |  |
|  |  |        | assise relevable                            |             |      |                        |      |      |                       |      |      |      |      |      |      |  |  |
|  |  |        | 8030P                                       | 1489        | 1553 | 1607                   | 1670 | 1771 | 1865                  | 1959 | 2041 | 2143 | 2239 | 2369 | 2553 |  |  |
|  |  |        | protecteurs d'accoudoirs                    |             |      |                        |      |      |                       |      |      |      |      |      |      |  |  |
|  |  |        | 8030PF                                      | 1589        | 1661 | 1722                   | 1792 | 1906 | 2012                  | 2118 | 2210 | 2325 | 2433 | 2579 | 2786 |  |  |
|  |  |        | protecteurs d'accoudoirs + assise relevable |             |      |                        |      |      |                       |      |      |      |      |      |      |  |  |
|  |  |        | DIMENSIONS HORS TOUT                        |             |      | DIMENSIONS DE L'ASSISE |      |      | DIMENSIONS DU DOSSIER |      |      |      |      |      |      |  |  |
|  |  |        | L   | P           | H    | L                      | P    | H    | L                     | H    |      |      |      |      |      |  |  |
|  |  |        | PO 24.5                                     | 23          | 31   | 18                     | 17.5 | 18   | 15                    | 13   |      |      |      |      |      |  |  |
|  |  |        | MM 622                                      | 584         | 787  | 457                    | 445  | 457  | 381                   | 330  |      |      |      |      |      |  |  |
|  |  |        | RTA 00                                      | 1 par boîte |      |                        |      |      |                       |      |      |      |      |      |      |  |  |

| suppl. cout. scellées | (S2)    | (SE)    |
|-----------------------|---------|---------|
| 8030                  | + 33 \$ | + 25 \$ |
| 8030F                 | + 33 \$ | + 40 \$ |
| 8030P                 | + 49 \$ | + 25 \$ |
| 8030PF                | + 49 \$ | + 40 \$ |

| DESCRIPTION   | CARACTÉRISTIQUES  | MODÈLE | GRADES DE TEXTILE DE SÉRIE                  |             |      |                        |      |      |                       |      |      |      |      |      |      |  |  |
|---|---|--------|---|-------------|------|------------------------|------|------|-----------------------|------|------|------|------|------|------|--|--|
|   |   |        | 1   | 2           | 3    | 4                      | 5    | 6    | 7                     | 8    | 9    | 10   | 11   | 12   |      |  |  |
|  | <b>Fauteuil d'appoint, piétement pivotant en bois</b><br>TFC : 2 V.   1.83 M<br>Poids unitaire : 24 LB   10.9 KG<br>Poids - boîte : 31 LB   14.06 KG<br>Volume - boîte : 15.75 P³   0.44 M³ |        | 8031  | 1706        | 1770 | 1824                   | 1887 | 1988 | 2082                  | 2176 | 2258 | 2360 | 2456 | 2586 | 2770 |  |  |
|   |   |        | 8031F                                       | 1806        | 1878 | 1939                   | 2009 | 2123 | 2229                  | 2335 | 2427 | 2542 | 2650 | 2796 | 3003 |  |  |
|   |   |        | assise relevable                            |             |      |                        |      |      |                       |      |      |      |      |      |      |  |  |
|   |   |        | 8031P                                       | 1726        | 1790 | 1844                   | 1907 | 2008 | 2102                  | 2196 | 2278 | 2380 | 2476 | 2606 | 2790 |  |  |
|   |   |        | protecteurs d'accoudoirs                    |             |      |                        |      |      |                       |      |      |      |      |      |      |  |  |
|   |   |        | 8031PF                                      | 1826        | 1898 | 1959                   | 2029 | 2143 | 2249                  | 2355 | 2447 | 2562 | 2670 | 2816 | 3023 |  |  |
|   |   |        | protecteurs d'accoudoirs + assise relevable |             |      |                        |      |      |                       |      |      |      |      |      |      |  |  |
|   |   |        | DIMENSIONS HORS TOUT                        |             |      | DIMENSIONS DE L'ASSISE |      |      | DIMENSIONS DU DOSSIER |      |      |      |      |      |      |  |  |
|   |   |        | L   | P           | H    | L                      | P    | H    | L                     | H    |      |      |      |      |      |  |  |
|   |   |        | PO 24.5                                     | 23          | 31   | 18                     | 17.5 | 18   | 15                    | 13   |      |      |      |      |      |  |  |
|   |   |        | MM 622                                      | 584         | 787  | 457                    | 445  | 457  | 381                   | 330  |      |      |      |      |      |  |  |
|   |   |        | RTA 00                                      | 1 par boîte |      |                        |      |      |                       |      |      |      |      |      |      |  |  |

| suppl. cout. scellées | (S2)    | (SE)    |
|-----------------------|---------|---------|
| 8031                  | + 33 \$ | + 25 \$ |
| 8031F                 | + 33 \$ | + 40 \$ |
| 8031P                 | + 49 \$ | + 25 \$ |
| 8031PF                | + 49 \$ | + 40 \$ |

DESCRIPTION CARACTÉRISTIQUES MODÈLE GRADES DE TEXTILE DE SÉRIE



**Fauteuil d'appoint, piétement pivotant chromé**  
 TFC : 2 V. | 1.83 M  
 Poids unitaire : 24 LB | 10.9 KG  
 Poids - boîte : 31 LB | 14.06 KG  
 Volume - boîte : 15.75 P<sup>3</sup> | 0.44 M<sup>3</sup>

| suppl. cout. scellées | (S2)    | (SE)    |
|-----------------------|---------|---------|
| <b>8032</b>           | + 33 \$ | + 25 \$ |
| <b>8032F</b>          | + 33 \$ | + 40 \$ |
| <b>8032P</b>          | + 49 \$ | + 25 \$ |
| <b>8032PF</b>         | + 49 \$ | + 40 \$ |

|   | 1    | 2    | 3    | 4    | 5    | 6    | 7    | 8    | 9    | 10   | 11   | 12   |
|---|------|------|------|------|------|------|------|------|------|------|------|------|
| <b>8032</b>                                 | 1748 | 1812 | 1866 | 1929 | 2030 | 2124 | 2218 | 2300 | 2402 | 2498 | 2628 | 2812 |
| <b>8032F</b>                                | 1848 | 1920 | 1981 | 2051 | 2165 | 2271 | 2377 | 2469 | 2584 | 2692 | 2838 | 3045 |
| assise relevable                            |      |      |      |      |      |      |      |      |      |      |      |      |
| <b>8032P</b>                                | 1768 | 1832 | 1886 | 1949 | 2050 | 2144 | 2238 | 2320 | 2422 | 2518 | 2648 | 2832 |
| protecteurs d'accoudoirs                    |      |      |      |      |      |      |      |      |      |      |      |      |
| <b>8032PF</b>                               | 1868 | 1940 | 2001 | 2071 | 2185 | 2291 | 2397 | 2489 | 2604 | 2712 | 2858 | 3065 |
| protecteurs d'accoudoirs + assise relevable |      |      |      |      |      |      |      |      |      |      |      |      |

|               | DIMENSIONS HORS TOUT |     |     | DIMENSIONS DE L'ASSISE |     |     | DIMENSIONS DU DOSSIER |   |  |
|---------------|----------------------|-----|-----|------------------------|-----|-----|-----------------------|---|--|
|               | L                    | P   | H   | L                      | P   | H   | L                     | H |  |
| PO 24,5       | 23                   | 31  | 18  | 17.5                   | 18  | 15  | 13                    |   |  |
| MM 622        | 584                  | 787 | 457 | 445                    | 457 | 381 | 330                   |   |  |
| <b>RTA 00</b> | 1 par boîte          |     |     |                        |     |     |                       |   |  |



**Fauteuil d'appoint, piétement haut pivotant à 4 pieds en étoile**  
 TFC : 2 V. | 1.83 M  
 Poids unitaire : 26.5 LB | 12 KG  
 Poids - boîte : 35.5 LB | 16.1 KG  
 Volume - boîte : 13.25 P<sup>3</sup> | 0.37 M<sup>3</sup>

| suppl. cout. scellées | (S2)    | (SE)    |
|-----------------------|---------|---------|
| <b>8021</b>           | + 33 \$ | + 25 \$ |
| <b>8021P</b>          | + 49 \$ | + 25 \$ |

Coussin d'assise fixe uniquement.

|                          | 1    | 2    | 3    | 4    | 5    | 6    | 7    | 8    | 9    | 10   | 11   | 12   |
|--------------------------|------|------|------|------|------|------|------|------|------|------|------|------|
| <b>8021</b>              | 1558 | 1622 | 1676 | 1739 | 1840 | 1934 | 2028 | 2110 | 2212 | 2308 | 2438 | 2622 |
| <b>8021P</b>             | 1578 | 1642 | 1696 | 1759 | 1860 | 1954 | 2048 | 2130 | 2232 | 2328 | 2458 | 2642 |
| protecteurs d'accoudoirs |      |      |      |      |      |      |      |      |      |      |      |      |

|               | DIMENSIONS HORS TOUT |     |     | DIMENSIONS DE L'ASSISE |      |     | DIMENSIONS DU DOSSIER |   |  |
|---------------|----------------------|-----|-----|------------------------|------|-----|-----------------------|---|--|
|               | L                    | P   | H   | L                      | P    | H   | L                     | H |  |
| PO 24,5       | 23                   | 32  | 18  | 17.5                   | 18.5 | 15  | 13                    |   |  |
| MM 622        | 584                  | 813 | 457 | 445                    | 470  | 381 | 330                   |   |  |
| <b>RTA 00</b> | 1 par boîte          |     |     |                        |      |     |                       |   |  |



**Fauteuil d'appoint, piétement pivotant basculant à 5 pieds en étoile sur roulettes**  
 TFC : 2 V. | 1.83 M  
 Poids unitaire : 28.5 LB | 13 KG  
 Poids - boîte : 37.5 LB | 17.01 KG  
 Volume - boîte : 15.75 P<sup>3</sup> | 0.44 M<sup>3</sup>

| suppl. cout. scellées | (S2)    | (SE)    |
|-----------------------|---------|---------|
| <b>8022</b>           | + 33 \$ | + 25 \$ |
| <b>8022P</b>          | + 49 \$ | + 25 \$ |

Mécanisme basculant avec blocage.  
 Coussin d'assise fixe uniquement.

|                          | 1    | 2    | 3    | 4    | 5    | 6    | 7    | 8    | 9    | 10   | 11   | 12   |
|--------------------------|------|------|------|------|------|------|------|------|------|------|------|------|
| <b>8022</b>              | 1701 | 1765 | 1819 | 1882 | 1983 | 2077 | 2171 | 2253 | 2355 | 2451 | 2581 | 2765 |
| <b>8022P</b>             | 1721 | 1785 | 1839 | 1902 | 2003 | 2097 | 2191 | 2273 | 2375 | 2471 | 2601 | 2785 |
| protecteurs d'accoudoirs |      |      |      |      |      |      |      |      |      |      |      |      |

|               | DIMENSIONS HORS TOUT |      |     | DIMENSIONS DE L'ASSISE |     |     | DIMENSIONS DU DOSSIER |   |  |
|---------------|----------------------|------|-----|------------------------|-----|-----|-----------------------|---|--|
|               | L                    | P    | H   | L                      | P   | H   | L                     | H |  |
| PO 24,5       | 23                   | 32.5 | 18  | 17.5                   | 15  | 15  | 13                    |   |  |
| MM 622        | 584                  | 826  | 457 | 445                    | 381 | 381 | 330                   |   |  |
| <b>RTA 00</b> | 1 par boîte          |      |     |                        |     |     |                       |   |  |





**Fauteuil de salon à dossier bas, piétement monobloc**  
 TFC : 3.25 V. | 2.97 M  
 Poids unitaire : 42 LB | 19.1 KG  
 Poids - boîte : 52 LB | 23.59 KG  
 Volume - boîte : 19.25 P<sup>3</sup> | 0.54 M<sup>3</sup>

| suppl. cout. scellées | (S2)    | (SE)    |
|-----------------------|---------|---------|
| <b>8024</b>           | + 68 \$ | + 29 \$ |
| <b>8024F</b>          | + 68 \$ | + 44 \$ |
| <b>8024P</b>          | + 84 \$ | + 29 \$ |
| <b>8024PF</b>         | + 84 \$ | + 44 \$ |

|   | 1    | 2    | 3    | 4    | 5    | 6    | 7    | 8    | 9    | 10   | 11   | 12   |
|---|------|------|------|------|------|------|------|------|------|------|------|------|
| <b>8024</b>                                 | 1829 | 1933 | 2021 | 2122 | 2287 | 2440 | 2593 | 2726 | 2892 | 3048 | 3259 | 3558 |
| <b>8024F</b>                                | 1954 | 2082 | 2190 | 2315 | 2518 | 2706 | 2894 | 3058 | 3262 | 3454 | 3714 | 4082 |
| assise relevable                            |      |      |      |      |      |      |      |      |      |      |      |      |
| <b>8024P</b>                                | 1849 | 1953 | 2041 | 2142 | 2307 | 2460 | 2613 | 2746 | 2912 | 3068 | 3279 | 3578 |
| protecteurs d'accoudoirs                    |      |      |      |      |      |      |      |      |      |      |      |      |
| <b>8024PF</b>                               | 1974 | 2102 | 2210 | 2335 | 2538 | 2726 | 2914 | 3078 | 3282 | 3474 | 3734 | 4102 |
| protecteurs d'accoudoirs + assise relevable |      |      |      |      |      |      |      |      |      |      |      |      |

|               | DIMENSIONS HORS TOUT |     |      | DIMENSIONS DE L'ASSISE |     |     | DIMENSIONS DU DOSSIER |   |  |
|---------------|----------------------|-----|------|------------------------|-----|-----|-----------------------|---|--|
|               | L                    | P   | H    | L                      | P   | H   | L                     | H |  |
| PO 29         | 30                   | 33  | 21.5 | 20                     | 17  | 21  | 16                    |   |  |
| MM 737        | 762                  | 838 | 546  | 508                    | 432 | 533 | 406                   |   |  |
| <b>RTA 00</b> | 1 par boîte          |     |      |                        |     |     |                       |   |  |

| DESCRIPTION   | CARACTÉRISTIQUES  | MODÈLE                | GRADES DE TEXTILE DE SÉRIE |                        |             |         |                       |              |         |         |              |         |               |                      |         |         |   |  |  |                       |  |  |   |   |   |   |   |   |   |                      |    |    |                        |    |      |                       |    |    |    |    |     |     |     |     |     |             |      |      |      |      |      |      |      |      |      |      |      |      |              |      |      |      |      |      |      |      |      |      |      |      |      |                  |  |  |  |  |  |  |  |  |  |  |  |  |              |      |      |      |      |      |      |      |      |      |      |      |      |                          |  |  |  |  |  |  |  |  |  |  |  |  |               |      |      |      |      |      |      |      |      |      |      |      |      |   |  |  |  |  |  |  |  |  |  |  |  |  |
|---|---|-----------------------|----------------------------|------------------------|-------------|---------|-----------------------|--------------|---------|---------|--------------|---------|---------------|----------------------|---------|---------|---|--|--|-----------------------|--|--|---|---|---|---|---|---|---|----------------------|----|----|------------------------|----|------|-----------------------|----|----|----|----|-----|-----|-----|-----|-----|-------------|------|------|------|------|------|------|------|------|------|------|------|------|--------------|------|------|------|------|------|------|------|------|------|------|------|------|------------------|--|--|--|--|--|--|--|--|--|--|--|--|--------------|------|------|------|------|------|------|------|------|------|------|------|------|--------------------------|--|--|--|--|--|--|--|--|--|--|--|--|---------------|------|------|------|------|------|------|------|------|------|------|------|------|---|--|--|--|--|--|--|--|--|--|--|--|--|
|   |   |                       | 1                          | 2                      | 3           | 4       | 5                     | 6            | 7       | 8       | 9            | 10      | 11            | 12                   |         |         |   |  |  |                       |  |  |   |   |   |   |   |   |   |                      |    |    |                        |    |      |                       |    |    |    |    |     |     |     |     |     |             |      |      |      |      |      |      |      |      |      |      |      |      |              |      |      |      |      |      |      |      |      |      |      |      |      |                  |  |  |  |  |  |  |  |  |  |  |  |  |              |      |      |      |      |      |      |      |      |      |      |      |      |                          |  |  |  |  |  |  |  |  |  |  |  |  |               |      |      |      |      |      |      |      |      |      |      |      |      |   |  |  |  |  |  |  |  |  |  |  |  |  |
|  <p><b>Fauteuil de salon à dos. bas, piétement à 4 pieds en bois</b><br/>                     TFC : 3.25 V.   2.97 M<br/>                     Poids unitaire : 43.5 LB   19.8 KG<br/>                     Poids - boîte : 53.5 LB   24.27 KG<br/>                     Volume - boîte : 19 P<sup>3</sup>   0.53 M<sup>3</sup></p>   | <table border="1"> <thead> <tr> <th>suppl. cout. scellées</th> <th>(S2)</th> <th>(SE)</th> </tr> </thead> <tbody> <tr> <td><b>8025</b></td> <td>+ 68 \$</td> <td>+ 29 \$</td> </tr> <tr> <td><b>8025F</b></td> <td>+ 68 \$</td> <td>+ 44 \$</td> </tr> <tr> <td><b>8025P</b></td> <td>+ 84 \$</td> <td>+ 29 \$</td> </tr> <tr> <td><b>8025PF</b></td> <td>+ 84 \$</td> <td>+ 44 \$</td> </tr> </tbody> </table> | suppl. cout. scellées | (S2)                       | (SE)                   | <b>8025</b> | + 68 \$ | + 29 \$               | <b>8025F</b> | + 68 \$ | + 44 \$ | <b>8025P</b> | + 84 \$ | + 29 \$       | <b>8025PF</b>        | + 84 \$ | + 44 \$ | <table border="1"> <thead> <tr> <th rowspan="2"></th> <th colspan="3">DIMENSIONS HORS TOUT</th> <th colspan="3">DIMENSIONS DE L'ASSISE</th> <th colspan="2">DIMENSIONS DU DOSSIER</th> </tr> <tr> <th>L</th><th>P</th><th>H</th> <th>L</th><th>P</th><th>H</th> <th>L</th><th>H</th> </tr> </thead> <tbody> <tr> <td><b>8025</b></td> <td>2329</td><td>2433</td><td>2521</td> <td>2622</td><td>2787</td><td>2940</td> <td>3093</td><td>3226</td> <td>3392</td><td>3548</td><td>3759</td><td>4058</td> </tr> <tr> <td><b>8025F</b></td> <td>2454</td><td>2582</td><td>2690</td> <td>2815</td><td>3018</td><td>3206</td> <td>3394</td><td>3558</td> <td>3762</td><td>3954</td><td>4214</td><td>4582</td> </tr> <tr> <td>assise relevable</td> <td></td><td></td><td></td> <td></td><td></td><td></td> <td></td><td></td> <td></td><td></td><td></td><td></td> </tr> <tr> <td><b>8025P</b></td> <td>2349</td><td>2453</td><td>2541</td> <td>2642</td><td>2807</td><td>2960</td> <td>3113</td><td>3246</td> <td>3412</td><td>3568</td><td>3779</td><td>4078</td> </tr> <tr> <td>protecteurs d'accoudoirs</td> <td></td><td></td><td></td> <td></td><td></td><td></td> <td></td><td></td> <td></td><td></td><td></td><td></td> </tr> <tr> <td><b>8025PF</b></td> <td>2474</td><td>2602</td><td>2710</td> <td>2835</td><td>3038</td><td>3226</td> <td>3414</td><td>3578</td> <td>3782</td><td>3974</td><td>4234</td><td>4602</td> </tr> <tr> <td>protecteurs d'accoudoirs + assise relevable</td> <td></td><td></td><td></td> <td></td><td></td><td></td> <td></td><td></td> <td></td><td></td><td></td><td></td> </tr> </tbody> </table> |  |  |                       |  |  |   |   |   |   |   |   |   | DIMENSIONS HORS TOUT |    |    | DIMENSIONS DE L'ASSISE |    |      | DIMENSIONS DU DOSSIER |    | L  | P  | H  | L   | P   | H   | L   | H   | <b>8025</b> | 2329 | 2433 | 2521 | 2622 | 2787 | 2940 | 3093 | 3226 | 3392 | 3548 | 3759 | 4058 | <b>8025F</b> | 2454 | 2582 | 2690 | 2815 | 3018 | 3206 | 3394 | 3558 | 3762 | 3954 | 4214 | 4582 | assise relevable |  |  |  |  |  |  |  |  |  |  |  |  | <b>8025P</b> | 2349 | 2453 | 2541 | 2642 | 2807 | 2960 | 3113 | 3246 | 3412 | 3568 | 3779 | 4078 | protecteurs d'accoudoirs |  |  |  |  |  |  |  |  |  |  |  |  | <b>8025PF</b> | 2474 | 2602 | 2710 | 2835 | 3038 | 3226 | 3414 | 3578 | 3782 | 3974 | 4234 | 4602 | protecteurs d'accoudoirs + assise relevable |  |  |  |  |  |  |  |  |  |  |  |  |
|   |   | suppl. cout. scellées | (S2)                       | (SE)                   |             |         |                       |              |         |         |              |         |               |                      |         |         |   |  |  |                       |  |  |   |   |   |   |   |   |   |                      |    |    |                        |    |      |                       |    |    |    |    |     |     |     |     |     |             |      |      |      |      |      |      |      |      |      |      |      |      |              |      |      |      |      |      |      |      |      |      |      |      |      |                  |  |  |  |  |  |  |  |  |  |  |  |  |              |      |      |      |      |      |      |      |      |      |      |      |      |                          |  |  |  |  |  |  |  |  |  |  |  |  |               |      |      |      |      |      |      |      |      |      |      |      |      |   |  |  |  |  |  |  |  |  |  |  |  |  |
|   |   | <b>8025</b>           | + 68 \$                    | + 29 \$                |             |         |                       |              |         |         |              |         |               |                      |         |         |   |  |  |                       |  |  |   |   |   |   |   |   |   |                      |    |    |                        |    |      |                       |    |    |    |    |     |     |     |     |     |             |      |      |      |      |      |      |      |      |      |      |      |      |              |      |      |      |      |      |      |      |      |      |      |      |      |                  |  |  |  |  |  |  |  |  |  |  |  |  |              |      |      |      |      |      |      |      |      |      |      |      |      |                          |  |  |  |  |  |  |  |  |  |  |  |  |               |      |      |      |      |      |      |      |      |      |      |      |      |   |  |  |  |  |  |  |  |  |  |  |  |  |
|   |   | <b>8025F</b>          | + 68 \$                    | + 44 \$                |             |         |                       |              |         |         |              |         |               |                      |         |         |   |  |  |                       |  |  |   |   |   |   |   |   |   |                      |    |    |                        |    |      |                       |    |    |    |    |     |     |     |     |     |             |      |      |      |      |      |      |      |      |      |      |      |      |              |      |      |      |      |      |      |      |      |      |      |      |      |                  |  |  |  |  |  |  |  |  |  |  |  |  |              |      |      |      |      |      |      |      |      |      |      |      |      |                          |  |  |  |  |  |  |  |  |  |  |  |  |               |      |      |      |      |      |      |      |      |      |      |      |      |   |  |  |  |  |  |  |  |  |  |  |  |  |
|   |   | <b>8025P</b>          | + 84 \$                    | + 29 \$                |             |         |                       |              |         |         |              |         |               |                      |         |         |   |  |  |                       |  |  |   |   |   |   |   |   |   |                      |    |    |                        |    |      |                       |    |    |    |    |     |     |     |     |     |             |      |      |      |      |      |      |      |      |      |      |      |      |              |      |      |      |      |      |      |      |      |      |      |      |      |                  |  |  |  |  |  |  |  |  |  |  |  |  |              |      |      |      |      |      |      |      |      |      |      |      |      |                          |  |  |  |  |  |  |  |  |  |  |  |  |               |      |      |      |      |      |      |      |      |      |      |      |      |   |  |  |  |  |  |  |  |  |  |  |  |  |
| <b>8025PF</b>   | + 84 \$   | + 44 \$               |                            |                        |             |         |                       |              |         |         |              |         |               |                      |         |         |   |  |  |                       |  |  |   |   |   |   |   |   |   |                      |    |    |                        |    |      |                       |    |    |    |    |     |     |     |     |     |             |      |      |      |      |      |      |      |      |      |      |      |      |              |      |      |      |      |      |      |      |      |      |      |      |      |                  |  |  |  |  |  |  |  |  |  |  |  |  |              |      |      |      |      |      |      |      |      |      |      |      |      |                          |  |  |  |  |  |  |  |  |  |  |  |  |               |      |      |      |      |      |      |      |      |      |      |      |      |   |  |  |  |  |  |  |  |  |  |  |  |  |
|   | DIMENSIONS HORS TOUT  |                       |                            | DIMENSIONS DE L'ASSISE |             |         | DIMENSIONS DU DOSSIER |              |         |         |              |         |               |                      |         |         |   |  |  |                       |  |  |   |   |   |   |   |   |   |                      |    |    |                        |    |      |                       |    |    |    |    |     |     |     |     |     |             |      |      |      |      |      |      |      |      |      |      |      |      |              |      |      |      |      |      |      |      |      |      |      |      |      |                  |  |  |  |  |  |  |  |  |  |  |  |  |              |      |      |      |      |      |      |      |      |      |      |      |      |                          |  |  |  |  |  |  |  |  |  |  |  |  |               |      |      |      |      |      |      |      |      |      |      |      |      |   |  |  |  |  |  |  |  |  |  |  |  |  |
|   | L   | P                     | H                          | L                      | P           | H       | L                     | H            |         |         |              |         |               |                      |         |         |   |  |  |                       |  |  |   |   |   |   |   |   |   |                      |    |    |                        |    |      |                       |    |    |    |    |     |     |     |     |     |             |      |      |      |      |      |      |      |      |      |      |      |      |              |      |      |      |      |      |      |      |      |      |      |      |      |                  |  |  |  |  |  |  |  |  |  |  |  |  |              |      |      |      |      |      |      |      |      |      |      |      |      |                          |  |  |  |  |  |  |  |  |  |  |  |  |               |      |      |      |      |      |      |      |      |      |      |      |      |   |  |  |  |  |  |  |  |  |  |  |  |  |
| <b>8025</b>   | 2329  | 2433                  | 2521                       | 2622                   | 2787        | 2940    | 3093                  | 3226         | 3392    | 3548    | 3759         | 4058    |               |                      |         |         |   |  |  |                       |  |  |   |   |   |   |   |   |   |                      |    |    |                        |    |      |                       |    |    |    |    |     |     |     |     |     |             |      |      |      |      |      |      |      |      |      |      |      |      |              |      |      |      |      |      |      |      |      |      |      |      |      |                  |  |  |  |  |  |  |  |  |  |  |  |  |              |      |      |      |      |      |      |      |      |      |      |      |      |                          |  |  |  |  |  |  |  |  |  |  |  |  |               |      |      |      |      |      |      |      |      |      |      |      |      |   |  |  |  |  |  |  |  |  |  |  |  |  |
| <b>8025F</b>  | 2454  | 2582                  | 2690                       | 2815                   | 3018        | 3206    | 3394                  | 3558         | 3762    | 3954    | 4214         | 4582    |               |                      |         |         |   |  |  |                       |  |  |   |   |   |   |   |   |   |                      |    |    |                        |    |      |                       |    |    |    |    |     |     |     |     |     |             |      |      |      |      |      |      |      |      |      |      |      |      |              |      |      |      |      |      |      |      |      |      |      |      |      |                  |  |  |  |  |  |  |  |  |  |  |  |  |              |      |      |      |      |      |      |      |      |      |      |      |      |                          |  |  |  |  |  |  |  |  |  |  |  |  |               |      |      |      |      |      |      |      |      |      |      |      |      |   |  |  |  |  |  |  |  |  |  |  |  |  |
| assise relevable  |   |                       |                            |                        |             |         |                       |              |         |         |              |         |               |                      |         |         |   |  |  |                       |  |  |   |   |   |   |   |   |   |                      |    |    |                        |    |      |                       |    |    |    |    |     |     |     |     |     |             |      |      |      |      |      |      |      |      |      |      |      |      |              |      |      |      |      |      |      |      |      |      |      |      |      |                  |  |  |  |  |  |  |  |  |  |  |  |  |              |      |      |      |      |      |      |      |      |      |      |      |      |                          |  |  |  |  |  |  |  |  |  |  |  |  |               |      |      |      |      |      |      |      |      |      |      |      |      |   |  |  |  |  |  |  |  |  |  |  |  |  |
| <b>8025P</b>  | 2349  | 2453                  | 2541                       | 2642                   | 2807        | 2960    | 3113                  | 3246         | 3412    | 3568    | 3779         | 4078    |               |                      |         |         |   |  |  |                       |  |  |   |   |   |   |   |   |   |                      |    |    |                        |    |      |                       |    |    |    |    |     |     |     |     |     |             |      |      |      |      |      |      |      |      |      |      |      |      |              |      |      |      |      |      |      |      |      |      |      |      |      |                  |  |  |  |  |  |  |  |  |  |  |  |  |              |      |      |      |      |      |      |      |      |      |      |      |      |                          |  |  |  |  |  |  |  |  |  |  |  |  |               |      |      |      |      |      |      |      |      |      |      |      |      |   |  |  |  |  |  |  |  |  |  |  |  |  |
| protecteurs d'accoudoirs  |   |                       |                            |                        |             |         |                       |              |         |         |              |         |               |                      |         |         |   |  |  |                       |  |  |   |   |   |   |   |   |   |                      |    |    |                        |    |      |                       |    |    |    |    |     |     |     |     |     |             |      |      |      |      |      |      |      |      |      |      |      |      |              |      |      |      |      |      |      |      |      |      |      |      |      |                  |  |  |  |  |  |  |  |  |  |  |  |  |              |      |      |      |      |      |      |      |      |      |      |      |      |                          |  |  |  |  |  |  |  |  |  |  |  |  |               |      |      |      |      |      |      |      |      |      |      |      |      |   |  |  |  |  |  |  |  |  |  |  |  |  |
| <b>8025PF</b>   | 2474  | 2602                  | 2710                       | 2835                   | 3038        | 3226    | 3414                  | 3578         | 3782    | 3974    | 4234         | 4602    |               |                      |         |         |   |  |  |                       |  |  |   |   |   |   |   |   |   |                      |    |    |                        |    |      |                       |    |    |    |    |     |     |     |     |     |             |      |      |      |      |      |      |      |      |      |      |      |      |              |      |      |      |      |      |      |      |      |      |      |      |      |                  |  |  |  |  |  |  |  |  |  |  |  |  |              |      |      |      |      |      |      |      |      |      |      |      |      |                          |  |  |  |  |  |  |  |  |  |  |  |  |               |      |      |      |      |      |      |      |      |      |      |      |      |   |  |  |  |  |  |  |  |  |  |  |  |  |
| protecteurs d'accoudoirs + assise relevable   |   |                       |                            |                        |             |         |                       |              |         |         |              |         |               |                      |         |         |   |  |  |                       |  |  |   |   |   |   |   |   |   |                      |    |    |                        |    |      |                       |    |    |    |    |     |     |     |     |     |             |      |      |      |      |      |      |      |      |      |      |      |      |              |      |      |      |      |      |      |      |      |      |      |      |      |                  |  |  |  |  |  |  |  |  |  |  |  |  |              |      |      |      |      |      |      |      |      |      |      |      |      |                          |  |  |  |  |  |  |  |  |  |  |  |  |               |      |      |      |      |      |      |      |      |      |      |      |      |   |  |  |  |  |  |  |  |  |  |  |  |  |
| <table border="1"> <thead> <tr> <th></th> <th colspan="3">DIMENSIONS HORS TOUT</th> <th colspan="3">DIMENSIONS DE L'ASSISE</th> <th colspan="2">DIMENSIONS DU DOSSIER</th> </tr> <tr> <th></th> <th>L</th><th>P</th><th>H</th> <th>L</th><th>P</th><th>H</th> <th>L</th><th>H</th> </tr> </thead> <tbody> <tr> <td>PO</td> <td>29</td><td>30</td><td>33</td> <td>21.5</td><td>20</td><td>17</td> <td>21</td><td>16</td> </tr> <tr> <td>MM</td> <td>737</td><td>762</td><td>838</td> <td>546</td><td>508</td><td>432</td> <td>533</td><td>406</td> </tr> </tbody> </table> |   |                       |                            |                        |             |         |                       |              |         |         |              |         |               | DIMENSIONS HORS TOUT |         |         | DIMENSIONS DE L'ASSISE  |  |  | DIMENSIONS DU DOSSIER |  |  | L | P | H | L | P | H | L | H                    | PO | 29 | 30                     | 33 | 21.5 | 20                    | 17 | 21 | 16 | MM | 737 | 762 | 838 | 546 | 508 | 432         | 533  | 406  |      |      |      |      |      |      |      |      |      |      |              |      |      |      |      |      |      |      |      |      |      |      |      |                  |  |  |  |  |  |  |  |  |  |  |  |  |              |      |      |      |      |      |      |      |      |      |      |      |      |                          |  |  |  |  |  |  |  |  |  |  |  |  |               |      |      |      |      |      |      |      |      |      |      |      |      |   |  |  |  |  |  |  |  |  |  |  |  |  |
|   | DIMENSIONS HORS TOUT  |                       |                            | DIMENSIONS DE L'ASSISE |             |         | DIMENSIONS DU DOSSIER |              |         |         |              |         |               |                      |         |         |   |  |  |                       |  |  |   |   |   |   |   |   |   |                      |    |    |                        |    |      |                       |    |    |    |    |     |     |     |     |     |             |      |      |      |      |      |      |      |      |      |      |      |      |              |      |      |      |      |      |      |      |      |      |      |      |      |                  |  |  |  |  |  |  |  |  |  |  |  |  |              |      |      |      |      |      |      |      |      |      |      |      |      |                          |  |  |  |  |  |  |  |  |  |  |  |  |               |      |      |      |      |      |      |      |      |      |      |      |      |   |  |  |  |  |  |  |  |  |  |  |  |  |
|   | L   | P                     | H                          | L                      | P           | H       | L                     | H            |         |         |              |         |               |                      |         |         |   |  |  |                       |  |  |   |   |   |   |   |   |   |                      |    |    |                        |    |      |                       |    |    |    |    |     |     |     |     |     |             |      |      |      |      |      |      |      |      |      |      |      |      |              |      |      |      |      |      |      |      |      |      |      |      |      |                  |  |  |  |  |  |  |  |  |  |  |  |  |              |      |      |      |      |      |      |      |      |      |      |      |      |                          |  |  |  |  |  |  |  |  |  |  |  |  |               |      |      |      |      |      |      |      |      |      |      |      |      |   |  |  |  |  |  |  |  |  |  |  |  |  |
| PO  | 29  | 30                    | 33                         | 21.5                   | 20          | 17      | 21                    | 16           |         |         |              |         |               |                      |         |         |   |  |  |                       |  |  |   |   |   |   |   |   |   |                      |    |    |                        |    |      |                       |    |    |    |    |     |     |     |     |     |             |      |      |      |      |      |      |      |      |      |      |      |      |              |      |      |      |      |      |      |      |      |      |      |      |      |                  |  |  |  |  |  |  |  |  |  |  |  |  |              |      |      |      |      |      |      |      |      |      |      |      |      |                          |  |  |  |  |  |  |  |  |  |  |  |  |               |      |      |      |      |      |      |      |      |      |      |      |      |   |  |  |  |  |  |  |  |  |  |  |  |  |
| MM  | 737   | 762                   | 838                        | 546                    | 508         | 432     | 533                   | 406          |         |         |              |         |               |                      |         |         |   |  |  |                       |  |  |   |   |   |   |   |   |   |                      |    |    |                        |    |      |                       |    |    |    |    |     |     |     |     |     |             |      |      |      |      |      |      |      |      |      |      |      |      |              |      |      |      |      |      |      |      |      |      |      |      |      |                  |  |  |  |  |  |  |  |  |  |  |  |  |              |      |      |      |      |      |      |      |      |      |      |      |      |                          |  |  |  |  |  |  |  |  |  |  |  |  |               |      |      |      |      |      |      |      |      |      |      |      |      |   |  |  |  |  |  |  |  |  |  |  |  |  |
| <table border="1"> <tr> <td><b>RTA 00</b></td> <td colspan="12">1 par boîte</td> </tr> </table>   |   |                       |                            |                        |             |         |                       |              |         |         |              |         | <b>RTA 00</b> | 1 par boîte          |         |         |   |  |  |                       |  |  |   |   |   |   |   |   |   |                      |    |    |                        |    |      |                       |    |    |    |    |     |     |     |     |     |             |      |      |      |      |      |      |      |      |      |      |      |      |              |      |      |      |      |      |      |      |      |      |      |      |      |                  |  |  |  |  |  |  |  |  |  |  |  |  |              |      |      |      |      |      |      |      |      |      |      |      |      |                          |  |  |  |  |  |  |  |  |  |  |  |  |               |      |      |      |      |      |      |      |      |      |      |      |      |   |  |  |  |  |  |  |  |  |  |  |  |  |
| <b>RTA 00</b>   | 1 par boîte   |                       |                            |                        |             |         |                       |              |         |         |              |         |               |                      |         |         |   |  |  |                       |  |  |   |   |   |   |   |   |   |                      |    |    |                        |    |      |                       |    |    |    |    |     |     |     |     |     |             |      |      |      |      |      |      |      |      |      |      |      |      |              |      |      |      |      |      |      |      |      |      |      |      |      |                  |  |  |  |  |  |  |  |  |  |  |  |  |              |      |      |      |      |      |      |      |      |      |      |      |      |                          |  |  |  |  |  |  |  |  |  |  |  |  |               |      |      |      |      |      |      |      |      |      |      |      |      |   |  |  |  |  |  |  |  |  |  |  |  |  |

| DESCRIPTION   | CARACTÉRISTIQUES  | MODÈLE                | GRADES DE TEXTILE DE SÉRIE |                        |             |         |                       |              |         |         |              |         |               |                      |         |         |   |  |  |                       |  |  |   |   |   |   |   |   |   |                      |    |    |                        |    |      |                       |    |    |    |    |     |     |     |     |     |             |      |      |      |      |      |      |      |      |      |      |      |      |              |      |      |      |      |      |      |      |      |      |      |      |      |                  |  |  |  |  |  |  |  |  |  |  |  |  |              |      |      |      |      |      |      |      |      |      |      |      |      |                          |  |  |  |  |  |  |  |  |  |  |  |  |               |      |      |      |      |      |      |      |      |      |      |      |      |   |  |  |  |  |  |  |  |  |  |  |  |  |
|---|---|-----------------------|----------------------------|------------------------|-------------|---------|-----------------------|--------------|---------|---------|--------------|---------|---------------|----------------------|---------|---------|---|--|--|-----------------------|--|--|---|---|---|---|---|---|---|----------------------|----|----|------------------------|----|------|-----------------------|----|----|----|----|-----|-----|-----|-----|-----|-------------|------|------|------|------|------|------|------|------|------|------|------|------|--------------|------|------|------|------|------|------|------|------|------|------|------|------|------------------|--|--|--|--|--|--|--|--|--|--|--|--|--------------|------|------|------|------|------|------|------|------|------|------|------|------|--------------------------|--|--|--|--|--|--|--|--|--|--|--|--|---------------|------|------|------|------|------|------|------|------|------|------|------|------|---|--|--|--|--|--|--|--|--|--|--|--|--|
|   |   |                       | 1                          | 2                      | 3           | 4       | 5                     | 6            | 7       | 8       | 9            | 10      | 11            | 12                   |         |         |   |  |  |                       |  |  |   |   |   |   |   |   |   |                      |    |    |                        |    |      |                       |    |    |    |    |     |     |     |     |     |             |      |      |      |      |      |      |      |      |      |      |      |      |              |      |      |      |      |      |      |      |      |      |      |      |      |                  |  |  |  |  |  |  |  |  |  |  |  |  |              |      |      |      |      |      |      |      |      |      |      |      |      |                          |  |  |  |  |  |  |  |  |  |  |  |  |               |      |      |      |      |      |      |      |      |      |      |      |      |   |  |  |  |  |  |  |  |  |  |  |  |  |
|  <p><b>Fauteuil de salon à dos. bas, piétement pivotant en bois</b><br/>                     TFC : 3.25 V.   2.97 M<br/>                     Poids unitaire : 43 LB   19.5 KG<br/>                     Poids - boîte : 53 LB   24.04 KG<br/>                     Volume - boîte : 19 P<sup>3</sup>   0.53 M<sup>3</sup></p>  | <table border="1"> <thead> <tr> <th>suppl. cout. scellées</th> <th>(S2)</th> <th>(SE)</th> </tr> </thead> <tbody> <tr> <td><b>8033</b></td> <td>+ 68 \$</td> <td>+ 29 \$</td> </tr> <tr> <td><b>8033F</b></td> <td>+ 68 \$</td> <td>+ 44 \$</td> </tr> <tr> <td><b>8033P</b></td> <td>+ 84 \$</td> <td>+ 29 \$</td> </tr> <tr> <td><b>8033PF</b></td> <td>+ 84 \$</td> <td>+ 44 \$</td> </tr> </tbody> </table> | suppl. cout. scellées | (S2)                       | (SE)                   | <b>8033</b> | + 68 \$ | + 29 \$               | <b>8033F</b> | + 68 \$ | + 44 \$ | <b>8033P</b> | + 84 \$ | + 29 \$       | <b>8033PF</b>        | + 84 \$ | + 44 \$ | <table border="1"> <thead> <tr> <th rowspan="2"></th> <th colspan="3">DIMENSIONS HORS TOUT</th> <th colspan="3">DIMENSIONS DE L'ASSISE</th> <th colspan="2">DIMENSIONS DU DOSSIER</th> </tr> <tr> <th>L</th><th>P</th><th>H</th> <th>L</th><th>P</th><th>H</th> <th>L</th><th>H</th> </tr> </thead> <tbody> <tr> <td><b>8033</b></td> <td>2329</td><td>2433</td><td>2521</td> <td>2622</td><td>2787</td><td>2940</td> <td>3093</td><td>3226</td> <td>3392</td><td>3548</td><td>3759</td><td>4058</td> </tr> <tr> <td><b>8033F</b></td> <td>2454</td><td>2582</td><td>2690</td> <td>2815</td><td>3018</td><td>3206</td> <td>3394</td><td>3558</td> <td>3762</td><td>3954</td><td>4214</td><td>4582</td> </tr> <tr> <td>assise relevable</td> <td></td><td></td><td></td> <td></td><td></td><td></td> <td></td><td></td> <td></td><td></td><td></td><td></td> </tr> <tr> <td><b>8033P</b></td> <td>2349</td><td>2453</td><td>2541</td> <td>2642</td><td>2807</td><td>2960</td> <td>3113</td><td>3246</td> <td>3412</td><td>3568</td><td>3779</td><td>4078</td> </tr> <tr> <td>protecteurs d'accoudoirs</td> <td></td><td></td><td></td> <td></td><td></td><td></td> <td></td><td></td> <td></td><td></td><td></td><td></td> </tr> <tr> <td><b>8033PF</b></td> <td>2474</td><td>2602</td><td>2710</td> <td>2835</td><td>3038</td><td>3226</td> <td>3414</td><td>3578</td> <td>3782</td><td>3974</td><td>4234</td><td>4602</td> </tr> <tr> <td>protecteurs d'accoudoirs + assise relevable</td> <td></td><td></td><td></td> <td></td><td></td><td></td> <td></td><td></td> <td></td><td></td><td></td><td></td> </tr> </tbody> </table> |  |  |                       |  |  |   |   |   |   |   |   |   | DIMENSIONS HORS TOUT |    |    | DIMENSIONS DE L'ASSISE |    |      | DIMENSIONS DU DOSSIER |    | L  | P  | H  | L   | P   | H   | L   | H   | <b>8033</b> | 2329 | 2433 | 2521 | 2622 | 2787 | 2940 | 3093 | 3226 | 3392 | 3548 | 3759 | 4058 | <b>8033F</b> | 2454 | 2582 | 2690 | 2815 | 3018 | 3206 | 3394 | 3558 | 3762 | 3954 | 4214 | 4582 | assise relevable |  |  |  |  |  |  |  |  |  |  |  |  | <b>8033P</b> | 2349 | 2453 | 2541 | 2642 | 2807 | 2960 | 3113 | 3246 | 3412 | 3568 | 3779 | 4078 | protecteurs d'accoudoirs |  |  |  |  |  |  |  |  |  |  |  |  | <b>8033PF</b> | 2474 | 2602 | 2710 | 2835 | 3038 | 3226 | 3414 | 3578 | 3782 | 3974 | 4234 | 4602 | protecteurs d'accoudoirs + assise relevable |  |  |  |  |  |  |  |  |  |  |  |  |
|   |   | suppl. cout. scellées | (S2)                       | (SE)                   |             |         |                       |              |         |         |              |         |               |                      |         |         |   |  |  |                       |  |  |   |   |   |   |   |   |   |                      |    |    |                        |    |      |                       |    |    |    |    |     |     |     |     |     |             |      |      |      |      |      |      |      |      |      |      |      |      |              |      |      |      |      |      |      |      |      |      |      |      |      |                  |  |  |  |  |  |  |  |  |  |  |  |  |              |      |      |      |      |      |      |      |      |      |      |      |      |                          |  |  |  |  |  |  |  |  |  |  |  |  |               |      |      |      |      |      |      |      |      |      |      |      |      |   |  |  |  |  |  |  |  |  |  |  |  |  |
|   |   | <b>8033</b>           | + 68 \$                    | + 29 \$                |             |         |                       |              |         |         |              |         |               |                      |         |         |   |  |  |                       |  |  |   |   |   |   |   |   |   |                      |    |    |                        |    |      |                       |    |    |    |    |     |     |     |     |     |             |      |      |      |      |      |      |      |      |      |      |      |      |              |      |      |      |      |      |      |      |      |      |      |      |      |                  |  |  |  |  |  |  |  |  |  |  |  |  |              |      |      |      |      |      |      |      |      |      |      |      |      |                          |  |  |  |  |  |  |  |  |  |  |  |  |               |      |      |      |      |      |      |      |      |      |      |      |      |   |  |  |  |  |  |  |  |  |  |  |  |  |
|   |   | <b>8033F</b>          | + 68 \$                    | + 44 \$                |             |         |                       |              |         |         |              |         |               |                      |         |         |   |  |  |                       |  |  |   |   |   |   |   |   |   |                      |    |    |                        |    |      |                       |    |    |    |    |     |     |     |     |     |             |      |      |      |      |      |      |      |      |      |      |      |      |              |      |      |      |      |      |      |      |      |      |      |      |      |                  |  |  |  |  |  |  |  |  |  |  |  |  |              |      |      |      |      |      |      |      |      |      |      |      |      |                          |  |  |  |  |  |  |  |  |  |  |  |  |               |      |      |      |      |      |      |      |      |      |      |      |      |   |  |  |  |  |  |  |  |  |  |  |  |  |
|   |   | <b>8033P</b>          | + 84 \$                    | + 29 \$                |             |         |                       |              |         |         |              |         |               |                      |         |         |   |  |  |                       |  |  |   |   |   |   |   |   |   |                      |    |    |                        |    |      |                       |    |    |    |    |     |     |     |     |     |             |      |      |      |      |      |      |      |      |      |      |      |      |              |      |      |      |      |      |      |      |      |      |      |      |      |                  |  |  |  |  |  |  |  |  |  |  |  |  |              |      |      |      |      |      |      |      |      |      |      |      |      |                          |  |  |  |  |  |  |  |  |  |  |  |  |               |      |      |      |      |      |      |      |      |      |      |      |      |   |  |  |  |  |  |  |  |  |  |  |  |  |
| <b>8033PF</b>   | + 84 \$   | + 44 \$               |                            |                        |             |         |                       |              |         |         |              |         |               |                      |         |         |   |  |  |                       |  |  |   |   |   |   |   |   |   |                      |    |    |                        |    |      |                       |    |    |    |    |     |     |     |     |     |             |      |      |      |      |      |      |      |      |      |      |      |      |              |      |      |      |      |      |      |      |      |      |      |      |      |                  |  |  |  |  |  |  |  |  |  |  |  |  |              |      |      |      |      |      |      |      |      |      |      |      |      |                          |  |  |  |  |  |  |  |  |  |  |  |  |               |      |      |      |      |      |      |      |      |      |      |      |      |   |  |  |  |  |  |  |  |  |  |  |  |  |
|   | DIMENSIONS HORS TOUT  |                       |                            | DIMENSIONS DE L'ASSISE |             |         | DIMENSIONS DU DOSSIER |              |         |         |              |         |               |                      |         |         |   |  |  |                       |  |  |   |   |   |   |   |   |   |                      |    |    |                        |    |      |                       |    |    |    |    |     |     |     |     |     |             |      |      |      |      |      |      |      |      |      |      |      |      |              |      |      |      |      |      |      |      |      |      |      |      |      |                  |  |  |  |  |  |  |  |  |  |  |  |  |              |      |      |      |      |      |      |      |      |      |      |      |      |                          |  |  |  |  |  |  |  |  |  |  |  |  |               |      |      |      |      |      |      |      |      |      |      |      |      |   |  |  |  |  |  |  |  |  |  |  |  |  |
|   | L   | P                     | H                          | L                      | P           | H       | L                     | H            |         |         |              |         |               |                      |         |         |   |  |  |                       |  |  |   |   |   |   |   |   |   |                      |    |    |                        |    |      |                       |    |    |    |    |     |     |     |     |     |             |      |      |      |      |      |      |      |      |      |      |      |      |              |      |      |      |      |      |      |      |      |      |      |      |      |                  |  |  |  |  |  |  |  |  |  |  |  |  |              |      |      |      |      |      |      |      |      |      |      |      |      |                          |  |  |  |  |  |  |  |  |  |  |  |  |               |      |      |      |      |      |      |      |      |      |      |      |      |   |  |  |  |  |  |  |  |  |  |  |  |  |
| <b>8033</b>   | 2329  | 2433                  | 2521                       | 2622                   | 2787        | 2940    | 3093                  | 3226         | 3392    | 3548    | 3759         | 4058    |               |                      |         |         |   |  |  |                       |  |  |   |   |   |   |   |   |   |                      |    |    |                        |    |      |                       |    |    |    |    |     |     |     |     |     |             |      |      |      |      |      |      |      |      |      |      |      |      |              |      |      |      |      |      |      |      |      |      |      |      |      |                  |  |  |  |  |  |  |  |  |  |  |  |  |              |      |      |      |      |      |      |      |      |      |      |      |      |                          |  |  |  |  |  |  |  |  |  |  |  |  |               |      |      |      |      |      |      |      |      |      |      |      |      |   |  |  |  |  |  |  |  |  |  |  |  |  |
| <b>8033F</b>  | 2454  | 2582                  | 2690                       | 2815                   | 3018        | 3206    | 3394                  | 3558         | 3762    | 3954    | 4214         | 4582    |               |                      |         |         |   |  |  |                       |  |  |   |   |   |   |   |   |   |                      |    |    |                        |    |      |                       |    |    |    |    |     |     |     |     |     |             |      |      |      |      |      |      |      |      |      |      |      |      |              |      |      |      |      |      |      |      |      |      |      |      |      |                  |  |  |  |  |  |  |  |  |  |  |  |  |              |      |      |      |      |      |      |      |      |      |      |      |      |                          |  |  |  |  |  |  |  |  |  |  |  |  |               |      |      |      |      |      |      |      |      |      |      |      |      |   |  |  |  |  |  |  |  |  |  |  |  |  |
| assise relevable  |   |                       |                            |                        |             |         |                       |              |         |         |              |         |               |                      |         |         |   |  |  |                       |  |  |   |   |   |   |   |   |   |                      |    |    |                        |    |      |                       |    |    |    |    |     |     |     |     |     |             |      |      |      |      |      |      |      |      |      |      |      |      |              |      |      |      |      |      |      |      |      |      |      |      |      |                  |  |  |  |  |  |  |  |  |  |  |  |  |              |      |      |      |      |      |      |      |      |      |      |      |      |                          |  |  |  |  |  |  |  |  |  |  |  |  |               |      |      |      |      |      |      |      |      |      |      |      |      |   |  |  |  |  |  |  |  |  |  |  |  |  |
| <b>8033P</b>  | 2349  | 2453                  | 2541                       | 2642                   | 2807        | 2960    | 3113                  | 3246         | 3412    | 3568    | 3779         | 4078    |               |                      |         |         |   |  |  |                       |  |  |   |   |   |   |   |   |   |                      |    |    |                        |    |      |                       |    |    |    |    |     |     |     |     |     |             |      |      |      |      |      |      |      |      |      |      |      |      |              |      |      |      |      |      |      |      |      |      |      |      |      |                  |  |  |  |  |  |  |  |  |  |  |  |  |              |      |      |      |      |      |      |      |      |      |      |      |      |                          |  |  |  |  |  |  |  |  |  |  |  |  |               |      |      |      |      |      |      |      |      |      |      |      |      |   |  |  |  |  |  |  |  |  |  |  |  |  |
| protecteurs d'accoudoirs  |   |                       |                            |                        |             |         |                       |              |         |         |              |         |               |                      |         |         |   |  |  |                       |  |  |   |   |   |   |   |   |   |                      |    |    |                        |    |      |                       |    |    |    |    |     |     |     |     |     |             |      |      |      |      |      |      |      |      |      |      |      |      |              |      |      |      |      |      |      |      |      |      |      |      |      |                  |  |  |  |  |  |  |  |  |  |  |  |  |              |      |      |      |      |      |      |      |      |      |      |      |      |                          |  |  |  |  |  |  |  |  |  |  |  |  |               |      |      |      |      |      |      |      |      |      |      |      |      |   |  |  |  |  |  |  |  |  |  |  |  |  |
| <b>8033PF</b>   | 2474  | 2602                  | 2710                       | 2835                   | 3038        | 3226    | 3414                  | 3578         | 3782    | 3974    | 4234         | 4602    |               |                      |         |         |   |  |  |                       |  |  |   |   |   |   |   |   |   |                      |    |    |                        |    |      |                       |    |    |    |    |     |     |     |     |     |             |      |      |      |      |      |      |      |      |      |      |      |      |              |      |      |      |      |      |      |      |      |      |      |      |      |                  |  |  |  |  |  |  |  |  |  |  |  |  |              |      |      |      |      |      |      |      |      |      |      |      |      |                          |  |  |  |  |  |  |  |  |  |  |  |  |               |      |      |      |      |      |      |      |      |      |      |      |      |   |  |  |  |  |  |  |  |  |  |  |  |  |
| protecteurs d'accoudoirs + assise relevable   |   |                       |                            |                        |             |         |                       |              |         |         |              |         |               |                      |         |         |   |  |  |                       |  |  |   |   |   |   |   |   |   |                      |    |    |                        |    |      |                       |    |    |    |    |     |     |     |     |     |             |      |      |      |      |      |      |      |      |      |      |      |      |              |      |      |      |      |      |      |      |      |      |      |      |      |                  |  |  |  |  |  |  |  |  |  |  |  |  |              |      |      |      |      |      |      |      |      |      |      |      |      |                          |  |  |  |  |  |  |  |  |  |  |  |  |               |      |      |      |      |      |      |      |      |      |      |      |      |   |  |  |  |  |  |  |  |  |  |  |  |  |
| <table border="1"> <thead> <tr> <th></th> <th colspan="3">DIMENSIONS HORS TOUT</th> <th colspan="3">DIMENSIONS DE L'ASSISE</th> <th colspan="2">DIMENSIONS DU DOSSIER</th> </tr> <tr> <th></th> <th>L</th><th>P</th><th>H</th> <th>L</th><th>P</th><th>H</th> <th>L</th><th>H</th> </tr> </thead> <tbody> <tr> <td>PO</td> <td>29</td><td>30</td><td>33</td> <td>21.5</td><td>20</td><td>17</td> <td>21</td><td>16</td> </tr> <tr> <td>MM</td> <td>737</td><td>762</td><td>838</td> <td>546</td><td>508</td><td>432</td> <td>533</td><td>406</td> </tr> </tbody> </table> |   |                       |                            |                        |             |         |                       |              |         |         |              |         |               | DIMENSIONS HORS TOUT |         |         | DIMENSIONS DE L'ASSISE  |  |  | DIMENSIONS DU DOSSIER |  |  | L | P | H | L | P | H | L | H                    | PO | 29 | 30                     | 33 | 21.5 | 20                    | 17 | 21 | 16 | MM | 737 | 762 | 838 | 546 | 508 | 432         | 533  | 406  |      |      |      |      |      |      |      |      |      |      |              |      |      |      |      |      |      |      |      |      |      |      |      |                  |  |  |  |  |  |  |  |  |  |  |  |  |              |      |      |      |      |      |      |      |      |      |      |      |      |                          |  |  |  |  |  |  |  |  |  |  |  |  |               |      |      |      |      |      |      |      |      |      |      |      |      |   |  |  |  |  |  |  |  |  |  |  |  |  |
|   | DIMENSIONS HORS TOUT  |                       |                            | DIMENSIONS DE L'ASSISE |             |         | DIMENSIONS DU DOSSIER |              |         |         |              |         |               |                      |         |         |   |  |  |                       |  |  |   |   |   |   |   |   |   |                      |    |    |                        |    |      |                       |    |    |    |    |     |     |     |     |     |             |      |      |      |      |      |      |      |      |      |      |      |      |              |      |      |      |      |      |      |      |      |      |      |      |      |                  |  |  |  |  |  |  |  |  |  |  |  |  |              |      |      |      |      |      |      |      |      |      |      |      |      |                          |  |  |  |  |  |  |  |  |  |  |  |  |               |      |      |      |      |      |      |      |      |      |      |      |      |   |  |  |  |  |  |  |  |  |  |  |  |  |
|   | L   | P                     | H                          | L                      | P           | H       | L                     | H            |         |         |              |         |               |                      |         |         |   |  |  |                       |  |  |   |   |   |   |   |   |   |                      |    |    |                        |    |      |                       |    |    |    |    |     |     |     |     |     |             |      |      |      |      |      |      |      |      |      |      |      |      |              |      |      |      |      |      |      |      |      |      |      |      |      |                  |  |  |  |  |  |  |  |  |  |  |  |  |              |      |      |      |      |      |      |      |      |      |      |      |      |                          |  |  |  |  |  |  |  |  |  |  |  |  |               |      |      |      |      |      |      |      |      |      |      |      |      |   |  |  |  |  |  |  |  |  |  |  |  |  |
| PO  | 29  | 30                    | 33                         | 21.5                   | 20          | 17      | 21                    | 16           |         |         |              |         |               |                      |         |         |   |  |  |                       |  |  |   |   |   |   |   |   |   |                      |    |    |                        |    |      |                       |    |    |    |    |     |     |     |     |     |             |      |      |      |      |      |      |      |      |      |      |      |      |              |      |      |      |      |      |      |      |      |      |      |      |      |                  |  |  |  |  |  |  |  |  |  |  |  |  |              |      |      |      |      |      |      |      |      |      |      |      |      |                          |  |  |  |  |  |  |  |  |  |  |  |  |               |      |      |      |      |      |      |      |      |      |      |      |      |   |  |  |  |  |  |  |  |  |  |  |  |  |
| MM  | 737   | 762                   | 838                        | 546                    | 508         | 432     | 533                   | 406          |         |         |              |         |               |                      |         |         |   |  |  |                       |  |  |   |   |   |   |   |   |   |                      |    |    |                        |    |      |                       |    |    |    |    |     |     |     |     |     |             |      |      |      |      |      |      |      |      |      |      |      |      |              |      |      |      |      |      |      |      |      |      |      |      |      |                  |  |  |  |  |  |  |  |  |  |  |  |  |              |      |      |      |      |      |      |      |      |      |      |      |      |                          |  |  |  |  |  |  |  |  |  |  |  |  |               |      |      |      |      |      |      |      |      |      |      |      |      |   |  |  |  |  |  |  |  |  |  |  |  |  |
| <table border="1"> <tr> <td><b>RTA 00</b></td> <td colspan="12">1 par boîte</td> </tr> </table>   |   |                       |                            |                        |             |         |                       |              |         |         |              |         | <b>RTA 00</b> | 1 par boîte          |         |         |   |  |  |                       |  |  |   |   |   |   |   |   |   |                      |    |    |                        |    |      |                       |    |    |    |    |     |     |     |     |     |             |      |      |      |      |      |      |      |      |      |      |      |      |              |      |      |      |      |      |      |      |      |      |      |      |      |                  |  |  |  |  |  |  |  |  |  |  |  |  |              |      |      |      |      |      |      |      |      |      |      |      |      |                          |  |  |  |  |  |  |  |  |  |  |  |  |               |      |      |      |      |      |      |      |      |      |      |      |      |   |  |  |  |  |  |  |  |  |  |  |  |  |
| <b>RTA 00</b>   | 1 par boîte   |                       |                            |                        |             |         |                       |              |         |         |              |         |               |                      |         |         |   |  |  |                       |  |  |   |   |   |   |   |   |   |                      |    |    |                        |    |      |                       |    |    |    |    |     |     |     |     |     |             |      |      |      |      |      |      |      |      |      |      |      |      |              |      |      |      |      |      |      |      |      |      |      |      |      |                  |  |  |  |  |  |  |  |  |  |  |  |  |              |      |      |      |      |      |      |      |      |      |      |      |      |                          |  |  |  |  |  |  |  |  |  |  |  |  |               |      |      |      |      |      |      |      |      |      |      |      |      |   |  |  |  |  |  |  |  |  |  |  |  |  |

| DESCRIPTION   | CARACTÉRISTIQUES  | MODÈLE                | GRADES DE TEXTILE DE SÉRIE |                        |             |         |                       |              |         |         |              |         |               |                      |         |         |   |  |  |                       |  |  |   |   |   |   |   |   |   |                      |    |    |                        |    |      |                       |    |    |    |    |     |     |     |     |     |             |      |      |      |      |      |      |      |      |      |      |      |      |              |      |      |      |      |      |      |      |      |      |      |      |      |                  |  |  |  |  |  |  |  |  |  |  |  |  |              |      |      |      |      |      |      |      |      |      |      |      |      |                          |  |  |  |  |  |  |  |  |  |  |  |  |               |      |      |      |      |      |      |      |      |      |      |      |      |   |  |  |  |  |  |  |  |  |  |  |  |  |
|---|---|-----------------------|----------------------------|------------------------|-------------|---------|-----------------------|--------------|---------|---------|--------------|---------|---------------|----------------------|---------|---------|---|--|--|-----------------------|--|--|---|---|---|---|---|---|---|----------------------|----|----|------------------------|----|------|-----------------------|----|----|----|----|-----|-----|-----|-----|-----|-------------|------|------|------|------|------|------|------|------|------|------|------|------|--------------|------|------|------|------|------|------|------|------|------|------|------|------|------------------|--|--|--|--|--|--|--|--|--|--|--|--|--------------|------|------|------|------|------|------|------|------|------|------|------|------|--------------------------|--|--|--|--|--|--|--|--|--|--|--|--|---------------|------|------|------|------|------|------|------|------|------|------|------|------|---|--|--|--|--|--|--|--|--|--|--|--|--|
|   |   |                       | 1                          | 2                      | 3           | 4       | 5                     | 6            | 7       | 8       | 9            | 10      | 11            | 12                   |         |         |   |  |  |                       |  |  |   |   |   |   |   |   |   |                      |    |    |                        |    |      |                       |    |    |    |    |     |     |     |     |     |             |      |      |      |      |      |      |      |      |      |      |      |      |              |      |      |      |      |      |      |      |      |      |      |      |      |                  |  |  |  |  |  |  |  |  |  |  |  |  |              |      |      |      |      |      |      |      |      |      |      |      |      |                          |  |  |  |  |  |  |  |  |  |  |  |  |               |      |      |      |      |      |      |      |      |      |      |      |      |   |  |  |  |  |  |  |  |  |  |  |  |  |
|  <p><b>Fauteuil de salon à dos. bas, piétement pivotant chromé</b><br/>                     TFC : 3.25 V.   2.97 M<br/>                     Poids unitaire : 49 LB   22.3 KG<br/>                     Poids - boîte : 59 LB   26.76 KG<br/>                     Volume - boîte : 19.25 P<sup>3</sup>   0.54 M<sup>3</sup></p>  | <table border="1"> <thead> <tr> <th>suppl. cout. scellées</th> <th>(S2)</th> <th>(SE)</th> </tr> </thead> <tbody> <tr> <td><b>8034</b></td> <td>+ 68 \$</td> <td>+ 29 \$</td> </tr> <tr> <td><b>8034F</b></td> <td>+ 68 \$</td> <td>+ 44 \$</td> </tr> <tr> <td><b>8034P</b></td> <td>+ 84 \$</td> <td>+ 29 \$</td> </tr> <tr> <td><b>8034PF</b></td> <td>+ 84 \$</td> <td>+ 44 \$</td> </tr> </tbody> </table> | suppl. cout. scellées | (S2)                       | (SE)                   | <b>8034</b> | + 68 \$ | + 29 \$               | <b>8034F</b> | + 68 \$ | + 44 \$ | <b>8034P</b> | + 84 \$ | + 29 \$       | <b>8034PF</b>        | + 84 \$ | + 44 \$ | <table border="1"> <thead> <tr> <th rowspan="2"></th> <th colspan="3">DIMENSIONS HORS TOUT</th> <th colspan="3">DIMENSIONS DE L'ASSISE</th> <th colspan="2">DIMENSIONS DU DOSSIER</th> </tr> <tr> <th>L</th><th>P</th><th>H</th> <th>L</th><th>P</th><th>H</th> <th>L</th><th>H</th> </tr> </thead> <tbody> <tr> <td><b>8034</b></td> <td>2344</td><td>2448</td><td>2536</td> <td>2637</td><td>2802</td><td>2955</td> <td>3108</td><td>3241</td> <td>3407</td><td>3563</td><td>3774</td><td>4073</td> </tr> <tr> <td><b>8034F</b></td> <td>2469</td><td>2597</td><td>2705</td> <td>2830</td><td>3033</td><td>3221</td> <td>3409</td><td>3573</td> <td>3777</td><td>3969</td><td>4229</td><td>4597</td> </tr> <tr> <td>assise relevable</td> <td></td><td></td><td></td> <td></td><td></td><td></td> <td></td><td></td> <td></td><td></td><td></td><td></td> </tr> <tr> <td><b>8034P</b></td> <td>2364</td><td>2468</td><td>2556</td> <td>2657</td><td>2822</td><td>2975</td> <td>3128</td><td>3261</td> <td>3427</td><td>3583</td><td>3794</td><td>4093</td> </tr> <tr> <td>protecteurs d'accoudoirs</td> <td></td><td></td><td></td> <td></td><td></td><td></td> <td></td><td></td> <td></td><td></td><td></td><td></td> </tr> <tr> <td><b>8034PF</b></td> <td>2489</td><td>2617</td><td>2725</td> <td>2850</td><td>3053</td><td>3241</td> <td>3429</td><td>3593</td> <td>3797</td><td>3989</td><td>4249</td><td>4617</td> </tr> <tr> <td>protecteurs d'accoudoirs + assise relevable</td> <td></td><td></td><td></td> <td></td><td></td><td></td> <td></td><td></td> <td></td><td></td><td></td><td></td> </tr> </tbody> </table> |  |  |                       |  |  |   |   |   |   |   |   |   | DIMENSIONS HORS TOUT |    |    | DIMENSIONS DE L'ASSISE |    |      | DIMENSIONS DU DOSSIER |    | L  | P  | H  | L   | P   | H   | L   | H   | <b>8034</b> | 2344 | 2448 | 2536 | 2637 | 2802 | 2955 | 3108 | 3241 | 3407 | 3563 | 3774 | 4073 | <b>8034F</b> | 2469 | 2597 | 2705 | 2830 | 3033 | 3221 | 3409 | 3573 | 3777 | 3969 | 4229 | 4597 | assise relevable |  |  |  |  |  |  |  |  |  |  |  |  | <b>8034P</b> | 2364 | 2468 | 2556 | 2657 | 2822 | 2975 | 3128 | 3261 | 3427 | 3583 | 3794 | 4093 | protecteurs d'accoudoirs |  |  |  |  |  |  |  |  |  |  |  |  | <b>8034PF</b> | 2489 | 2617 | 2725 | 2850 | 3053 | 3241 | 3429 | 3593 | 3797 | 3989 | 4249 | 4617 | protecteurs d'accoudoirs + assise relevable |  |  |  |  |  |  |  |  |  |  |  |  |
|   |   | suppl. cout. scellées | (S2)                       | (SE)                   |             |         |                       |              |         |         |              |         |               |                      |         |         |   |  |  |                       |  |  |   |   |   |   |   |   |   |                      |    |    |                        |    |      |                       |    |    |    |    |     |     |     |     |     |             |      |      |      |      |      |      |      |      |      |      |      |      |              |      |      |      |      |      |      |      |      |      |      |      |      |                  |  |  |  |  |  |  |  |  |  |  |  |  |              |      |      |      |      |      |      |      |      |      |      |      |      |                          |  |  |  |  |  |  |  |  |  |  |  |  |               |      |      |      |      |      |      |      |      |      |      |      |      |   |  |  |  |  |  |  |  |  |  |  |  |  |
|   |   | <b>8034</b>           | + 68 \$                    | + 29 \$                |             |         |                       |              |         |         |              |         |               |                      |         |         |   |  |  |                       |  |  |   |   |   |   |   |   |   |                      |    |    |                        |    |      |                       |    |    |    |    |     |     |     |     |     |             |      |      |      |      |      |      |      |      |      |      |      |      |              |      |      |      |      |      |      |      |      |      |      |      |      |                  |  |  |  |  |  |  |  |  |  |  |  |  |              |      |      |      |      |      |      |      |      |      |      |      |      |                          |  |  |  |  |  |  |  |  |  |  |  |  |               |      |      |      |      |      |      |      |      |      |      |      |      |   |  |  |  |  |  |  |  |  |  |  |  |  |
|   |   | <b>8034F</b>          | + 68 \$                    | + 44 \$                |             |         |                       |              |         |         |              |         |               |                      |         |         |   |  |  |                       |  |  |   |   |   |   |   |   |   |                      |    |    |                        |    |      |                       |    |    |    |    |     |     |     |     |     |             |      |      |      |      |      |      |      |      |      |      |      |      |              |      |      |      |      |      |      |      |      |      |      |      |      |                  |  |  |  |  |  |  |  |  |  |  |  |  |              |      |      |      |      |      |      |      |      |      |      |      |      |                          |  |  |  |  |  |  |  |  |  |  |  |  |               |      |      |      |      |      |      |      |      |      |      |      |      |   |  |  |  |  |  |  |  |  |  |  |  |  |
|   |   | <b>8034P</b>          | + 84 \$                    | + 29 \$                |             |         |                       |              |         |         |              |         |               |                      |         |         |   |  |  |                       |  |  |   |   |   |   |   |   |   |                      |    |    |                        |    |      |                       |    |    |    |    |     |     |     |     |     |             |      |      |      |      |      |      |      |      |      |      |      |      |              |      |      |      |      |      |      |      |      |      |      |      |      |                  |  |  |  |  |  |  |  |  |  |  |  |  |              |      |      |      |      |      |      |      |      |      |      |      |      |                          |  |  |  |  |  |  |  |  |  |  |  |  |               |      |      |      |      |      |      |      |      |      |      |      |      |   |  |  |  |  |  |  |  |  |  |  |  |  |
| <b>8034PF</b>   | + 84 \$   | + 44 \$               |                            |                        |             |         |                       |              |         |         |              |         |               |                      |         |         |   |  |  |                       |  |  |   |   |   |   |   |   |   |                      |    |    |                        |    |      |                       |    |    |    |    |     |     |     |     |     |             |      |      |      |      |      |      |      |      |      |      |      |      |              |      |      |      |      |      |      |      |      |      |      |      |      |                  |  |  |  |  |  |  |  |  |  |  |  |  |              |      |      |      |      |      |      |      |      |      |      |      |      |                          |  |  |  |  |  |  |  |  |  |  |  |  |               |      |      |      |      |      |      |      |      |      |      |      |      |   |  |  |  |  |  |  |  |  |  |  |  |  |
|   | DIMENSIONS HORS TOUT  |                       |                            | DIMENSIONS DE L'ASSISE |             |         | DIMENSIONS DU DOSSIER |              |         |         |              |         |               |                      |         |         |   |  |  |                       |  |  |   |   |   |   |   |   |   |                      |    |    |                        |    |      |                       |    |    |    |    |     |     |     |     |     |             |      |      |      |      |      |      |      |      |      |      |      |      |              |      |      |      |      |      |      |      |      |      |      |      |      |                  |  |  |  |  |  |  |  |  |  |  |  |  |              |      |      |      |      |      |      |      |      |      |      |      |      |                          |  |  |  |  |  |  |  |  |  |  |  |  |               |      |      |      |      |      |      |      |      |      |      |      |      |   |  |  |  |  |  |  |  |  |  |  |  |  |
|   | L   | P                     | H                          | L                      | P           | H       | L                     | H            |         |         |              |         |               |                      |         |         |   |  |  |                       |  |  |   |   |   |   |   |   |   |                      |    |    |                        |    |      |                       |    |    |    |    |     |     |     |     |     |             |      |      |      |      |      |      |      |      |      |      |      |      |              |      |      |      |      |      |      |      |      |      |      |      |      |                  |  |  |  |  |  |  |  |  |  |  |  |  |              |      |      |      |      |      |      |      |      |      |      |      |      |                          |  |  |  |  |  |  |  |  |  |  |  |  |               |      |      |      |      |      |      |      |      |      |      |      |      |   |  |  |  |  |  |  |  |  |  |  |  |  |
| <b>8034</b>   | 2344  | 2448                  | 2536                       | 2637                   | 2802        | 2955    | 3108                  | 3241         | 3407    | 3563    | 3774         | 4073    |               |                      |         |         |   |  |  |                       |  |  |   |   |   |   |   |   |   |                      |    |    |                        |    |      |                       |    |    |    |    |     |     |     |     |     |             |      |      |      |      |      |      |      |      |      |      |      |      |              |      |      |      |      |      |      |      |      |      |      |      |      |                  |  |  |  |  |  |  |  |  |  |  |  |  |              |      |      |      |      |      |      |      |      |      |      |      |      |                          |  |  |  |  |  |  |  |  |  |  |  |  |               |      |      |      |      |      |      |      |      |      |      |      |      |   |  |  |  |  |  |  |  |  |  |  |  |  |
| <b>8034F</b>  | 2469  | 2597                  | 2705                       | 2830                   | 3033        | 3221    | 3409                  | 3573         | 3777    | 3969    | 4229         | 4597    |               |                      |         |         |   |  |  |                       |  |  |   |   |   |   |   |   |   |                      |    |    |                        |    |      |                       |    |    |    |    |     |     |     |     |     |             |      |      |      |      |      |      |      |      |      |      |      |      |              |      |      |      |      |      |      |      |      |      |      |      |      |                  |  |  |  |  |  |  |  |  |  |  |  |  |              |      |      |      |      |      |      |      |      |      |      |      |      |                          |  |  |  |  |  |  |  |  |  |  |  |  |               |      |      |      |      |      |      |      |      |      |      |      |      |   |  |  |  |  |  |  |  |  |  |  |  |  |
| assise relevable  |   |                       |                            |                        |             |         |                       |              |         |         |              |         |               |                      |         |         |   |  |  |                       |  |  |   |   |   |   |   |   |   |                      |    |    |                        |    |      |                       |    |    |    |    |     |     |     |     |     |             |      |      |      |      |      |      |      |      |      |      |      |      |              |      |      |      |      |      |      |      |      |      |      |      |      |                  |  |  |  |  |  |  |  |  |  |  |  |  |              |      |      |      |      |      |      |      |      |      |      |      |      |                          |  |  |  |  |  |  |  |  |  |  |  |  |               |      |      |      |      |      |      |      |      |      |      |      |      |   |  |  |  |  |  |  |  |  |  |  |  |  |
| <b>8034P</b>  | 2364  | 2468                  | 2556                       | 2657                   | 2822        | 2975    | 3128                  | 3261         | 3427    | 3583    | 3794         | 4093    |               |                      |         |         |   |  |  |                       |  |  |   |   |   |   |   |   |   |                      |    |    |                        |    |      |                       |    |    |    |    |     |     |     |     |     |             |      |      |      |      |      |      |      |      |      |      |      |      |              |      |      |      |      |      |      |      |      |      |      |      |      |                  |  |  |  |  |  |  |  |  |  |  |  |  |              |      |      |      |      |      |      |      |      |      |      |      |      |                          |  |  |  |  |  |  |  |  |  |  |  |  |               |      |      |      |      |      |      |      |      |      |      |      |      |   |  |  |  |  |  |  |  |  |  |  |  |  |
| protecteurs d'accoudoirs  |   |                       |                            |                        |             |         |                       |              |         |         |              |         |               |                      |         |         |   |  |  |                       |  |  |   |   |   |   |   |   |   |                      |    |    |                        |    |      |                       |    |    |    |    |     |     |     |     |     |             |      |      |      |      |      |      |      |      |      |      |      |      |              |      |      |      |      |      |      |      |      |      |      |      |      |                  |  |  |  |  |  |  |  |  |  |  |  |  |              |      |      |      |      |      |      |      |      |      |      |      |      |                          |  |  |  |  |  |  |  |  |  |  |  |  |               |      |      |      |      |      |      |      |      |      |      |      |      |   |  |  |  |  |  |  |  |  |  |  |  |  |
| <b>8034PF</b>   | 2489  | 2617                  | 2725                       | 2850                   | 3053        | 3241    | 3429                  | 3593         | 3797    | 3989    | 4249         | 4617    |               |                      |         |         |   |  |  |                       |  |  |   |   |   |   |   |   |   |                      |    |    |                        |    |      |                       |    |    |    |    |     |     |     |     |     |             |      |      |      |      |      |      |      |      |      |      |      |      |              |      |      |      |      |      |      |      |      |      |      |      |      |                  |  |  |  |  |  |  |  |  |  |  |  |  |              |      |      |      |      |      |      |      |      |      |      |      |      |                          |  |  |  |  |  |  |  |  |  |  |  |  |               |      |      |      |      |      |      |      |      |      |      |      |      |   |  |  |  |  |  |  |  |  |  |  |  |  |
| protecteurs d'accoudoirs + assise relevable   |   |                       |                            |                        |             |         |                       |              |         |         |              |         |               |                      |         |         |   |  |  |                       |  |  |   |   |   |   |   |   |   |                      |    |    |                        |    |      |                       |    |    |    |    |     |     |     |     |     |             |      |      |      |      |      |      |      |      |      |      |      |      |              |      |      |      |      |      |      |      |      |      |      |      |      |                  |  |  |  |  |  |  |  |  |  |  |  |  |              |      |      |      |      |      |      |      |      |      |      |      |      |                          |  |  |  |  |  |  |  |  |  |  |  |  |               |      |      |      |      |      |      |      |      |      |      |      |      |   |  |  |  |  |  |  |  |  |  |  |  |  |
| <table border="1"> <thead> <tr> <th></th> <th colspan="3">DIMENSIONS HORS TOUT</th> <th colspan="3">DIMENSIONS DE L'ASSISE</th> <th colspan="2">DIMENSIONS DU DOSSIER</th> </tr> <tr> <th></th> <th>L</th><th>P</th><th>H</th> <th>L</th><th>P</th><th>H</th> <th>L</th><th>H</th> </tr> </thead> <tbody> <tr> <td>PO</td> <td>29</td><td>30</td><td>33</td> <td>21.5</td><td>20</td><td>17</td> <td>21</td><td>16</td> </tr> <tr> <td>MM</td> <td>737</td><td>762</td><td>838</td> <td>546</td><td>508</td><td>432</td> <td>533</td><td>406</td> </tr> </tbody> </table> |   |                       |                            |                        |             |         |                       |              |         |         |              |         |               | DIMENSIONS HORS TOUT |         |         | DIMENSIONS DE L'ASSISE  |  |  | DIMENSIONS DU DOSSIER |  |  | L | P | H | L | P | H | L | H                    | PO | 29 | 30                     | 33 | 21.5 | 20                    | 17 | 21 | 16 | MM | 737 | 762 | 838 | 546 | 508 | 432         | 533  | 406  |      |      |      |      |      |      |      |      |      |      |              |      |      |      |      |      |      |      |      |      |      |      |      |                  |  |  |  |  |  |  |  |  |  |  |  |  |              |      |      |      |      |      |      |      |      |      |      |      |      |                          |  |  |  |  |  |  |  |  |  |  |  |  |               |      |      |      |      |      |      |      |      |      |      |      |      |   |  |  |  |  |  |  |  |  |  |  |  |  |
|   | DIMENSIONS HORS TOUT  |                       |                            | DIMENSIONS DE L'ASSISE |             |         | DIMENSIONS DU DOSSIER |              |         |         |              |         |               |                      |         |         |   |  |  |                       |  |  |   |   |   |   |   |   |   |                      |    |    |                        |    |      |                       |    |    |    |    |     |     |     |     |     |             |      |      |      |      |      |      |      |      |      |      |      |      |              |      |      |      |      |      |      |      |      |      |      |      |      |                  |  |  |  |  |  |  |  |  |  |  |  |  |              |      |      |      |      |      |      |      |      |      |      |      |      |                          |  |  |  |  |  |  |  |  |  |  |  |  |               |      |      |      |      |      |      |      |      |      |      |      |      |   |  |  |  |  |  |  |  |  |  |  |  |  |
|   | L   | P                     | H                          | L                      | P           | H       | L                     | H            |         |         |              |         |               |                      |         |         |   |  |  |                       |  |  |   |   |   |   |   |   |   |                      |    |    |                        |    |      |                       |    |    |    |    |     |     |     |     |     |             |      |      |      |      |      |      |      |      |      |      |      |      |              |      |      |      |      |      |      |      |      |      |      |      |      |                  |  |  |  |  |  |  |  |  |  |  |  |  |              |      |      |      |      |      |      |      |      |      |      |      |      |                          |  |  |  |  |  |  |  |  |  |  |  |  |               |      |      |      |      |      |      |      |      |      |      |      |      |   |  |  |  |  |  |  |  |  |  |  |  |  |
| PO  | 29  | 30                    | 33                         | 21.5                   | 20          | 17      | 21                    | 16           |         |         |              |         |               |                      |         |         |   |  |  |                       |  |  |   |   |   |   |   |   |   |                      |    |    |                        |    |      |                       |    |    |    |    |     |     |     |     |     |             |      |      |      |      |      |      |      |      |      |      |      |      |              |      |      |      |      |      |      |      |      |      |      |      |      |                  |  |  |  |  |  |  |  |  |  |  |  |  |              |      |      |      |      |      |      |      |      |      |      |      |      |                          |  |  |  |  |  |  |  |  |  |  |  |  |               |      |      |      |      |      |      |      |      |      |      |      |      |   |  |  |  |  |  |  |  |  |  |  |  |  |
| MM  | 737   | 762                   | 838                        | 546                    | 508         | 432     | 533                   | 406          |         |         |              |         |               |                      |         |         |   |  |  |                       |  |  |   |   |   |   |   |   |   |                      |    |    |                        |    |      |                       |    |    |    |    |     |     |     |     |     |             |      |      |      |      |      |      |      |      |      |      |      |      |              |      |      |      |      |      |      |      |      |      |      |      |      |                  |  |  |  |  |  |  |  |  |  |  |  |  |              |      |      |      |      |      |      |      |      |      |      |      |      |                          |  |  |  |  |  |  |  |  |  |  |  |  |               |      |      |      |      |      |      |      |      |      |      |      |      |   |  |  |  |  |  |  |  |  |  |  |  |  |
| <table border="1"> <tr> <td><b>RTA 00</b></td> <td colspan="12">1 par boîte</td> </tr> </table>   |   |                       |                            |                        |             |         |                       |              |         |         |              |         | <b>RTA 00</b> | 1 par boîte          |         |         |   |  |  |                       |  |  |   |   |   |   |   |   |   |                      |    |    |                        |    |      |                       |    |    |    |    |     |     |     |     |     |             |      |      |      |      |      |      |      |      |      |      |      |      |              |      |      |      |      |      |      |      |      |      |      |      |      |                  |  |  |  |  |  |  |  |  |  |  |  |  |              |      |      |      |      |      |      |      |      |      |      |      |      |                          |  |  |  |  |  |  |  |  |  |  |  |  |               |      |      |      |      |      |      |      |      |      |      |      |      |   |  |  |  |  |  |  |  |  |  |  |  |  |
| <b>RTA 00</b>   | 1 par boîte   |                       |                            |                        |             |         |                       |              |         |         |              |         |               |                      |         |         |   |  |  |                       |  |  |   |   |   |   |   |   |   |                      |    |    |                        |    |      |                       |    |    |    |    |     |     |     |     |     |             |      |      |      |      |      |      |      |      |      |      |      |      |              |      |      |      |      |      |      |      |      |      |      |      |      |                  |  |  |  |  |  |  |  |  |  |  |  |  |              |      |      |      |      |      |      |      |      |      |      |      |      |                          |  |  |  |  |  |  |  |  |  |  |  |  |               |      |      |      |      |      |      |      |      |      |      |      |      |   |  |  |  |  |  |  |  |  |  |  |  |  |

| DESCRIPTION   | CARACTÉRISTIQUES  | MODÈLE                | GRADES DE TEXTILE DE SÉRIE |                        |             |         |                       |              |         |         |              |         |               |                      |         |         |   |  |  |                       |  |  |   |   |   |   |   |   |   |                      |    |    |                        |      |      |                       |    |    |      |    |     |     |     |     |     |             |      |      |      |      |      |      |      |      |      |      |      |      |              |      |      |      |      |      |      |      |      |      |      |      |      |                  |  |  |  |  |  |  |  |  |  |  |  |  |              |      |      |      |      |      |      |      |      |      |      |      |      |                          |  |  |  |  |  |  |  |  |  |  |  |  |               |      |      |      |      |      |      |      |      |      |      |      |      |   |  |  |  |  |  |  |  |  |  |  |  |  |
|---|---|-----------------------|----------------------------|------------------------|-------------|---------|-----------------------|--------------|---------|---------|--------------|---------|---------------|----------------------|---------|---------|---|--|--|-----------------------|--|--|---|---|---|---|---|---|---|----------------------|----|----|------------------------|------|------|-----------------------|----|----|------|----|-----|-----|-----|-----|-----|-------------|------|------|------|------|------|------|------|------|------|------|------|------|--------------|------|------|------|------|------|------|------|------|------|------|------|------|------------------|--|--|--|--|--|--|--|--|--|--|--|--|--------------|------|------|------|------|------|------|------|------|------|------|------|------|--------------------------|--|--|--|--|--|--|--|--|--|--|--|--|---------------|------|------|------|------|------|------|------|------|------|------|------|------|---|--|--|--|--|--|--|--|--|--|--|--|--|
|   |   |                       | 1                          | 2                      | 3           | 4       | 5                     | 6            | 7       | 8       | 9            | 10      | 11            | 12                   |         |         |   |  |  |                       |  |  |   |   |   |   |   |   |   |                      |    |    |                        |      |      |                       |    |    |      |    |     |     |     |     |     |             |      |      |      |      |      |      |      |      |      |      |      |      |              |      |      |      |      |      |      |      |      |      |      |      |      |                  |  |  |  |  |  |  |  |  |  |  |  |  |              |      |      |      |      |      |      |      |      |      |      |      |      |                          |  |  |  |  |  |  |  |  |  |  |  |  |               |      |      |      |      |      |      |      |      |      |      |      |      |   |  |  |  |  |  |  |  |  |  |  |  |  |
|  <p><b>Fauteuil de salon à dos. moyen, piétement monobloc</b><br/>                     TFC : 3.5 V.   3.2 M<br/>                     Poids unitaire : 42 LB   19.1 KG<br/>                     Poids - boîte : 52 LB   23.59 KG<br/>                     Volume - boîte : 25.5 P<sup>3</sup>   0.72 M<sup>3</sup></p>  | <table border="1"> <thead> <tr> <th>suppl. cout. scellées</th> <th>(S2)</th> <th>(SE)</th> </tr> </thead> <tbody> <tr> <td><b>8016</b></td> <td>+ 74 \$</td> <td>+ 29 \$</td> </tr> <tr> <td><b>8016F</b></td> <td>+ 74 \$</td> <td>+ 44 \$</td> </tr> <tr> <td><b>8016P</b></td> <td>+ 90 \$</td> <td>+ 29 \$</td> </tr> <tr> <td><b>8016PF</b></td> <td>+ 90 \$</td> <td>+ 44 \$</td> </tr> </tbody> </table> | suppl. cout. scellées | (S2)                       | (SE)                   | <b>8016</b> | + 74 \$ | + 29 \$               | <b>8016F</b> | + 74 \$ | + 44 \$ | <b>8016P</b> | + 90 \$ | + 29 \$       | <b>8016PF</b>        | + 90 \$ | + 44 \$ | <table border="1"> <thead> <tr> <th rowspan="2"></th> <th colspan="3">DIMENSIONS HORS TOUT</th> <th colspan="3">DIMENSIONS DE L'ASSISE</th> <th colspan="2">DIMENSIONS DU DOSSIER</th> </tr> <tr> <th>L</th><th>P</th><th>H</th> <th>L</th><th>P</th><th>H</th> <th>L</th><th>H</th> </tr> </thead> <tbody> <tr> <td><b>8016</b></td> <td>1923</td><td>2035</td><td>2130</td> <td>2238</td><td>2417</td><td>2581</td> <td>2746</td><td>2889</td> <td>3068</td><td>3236</td><td>3463</td><td>3785</td> </tr> <tr> <td><b>8016F</b></td> <td>2073</td><td>2209</td><td>2324</td> <td>2456</td><td>2672</td><td>2872</td> <td>3072</td><td>3246</td> <td>3463</td><td>3667</td><td>3943</td><td>4334</td> </tr> <tr> <td>assise relevable</td> <td></td><td></td><td></td> <td></td><td></td><td></td> <td></td><td></td> <td></td><td></td><td></td><td></td> </tr> <tr> <td><b>8016P</b></td> <td>1943</td><td>2055</td><td>2150</td> <td>2258</td><td>2437</td><td>2601</td> <td>2766</td><td>2909</td> <td>3088</td><td>3256</td><td>3483</td><td>3805</td> </tr> <tr> <td>protecteurs d'accoudoirs</td> <td></td><td></td><td></td> <td></td><td></td><td></td> <td></td><td></td> <td></td><td></td><td></td><td></td> </tr> <tr> <td><b>8016PF</b></td> <td>2093</td><td>2229</td><td>2344</td> <td>2476</td><td>2692</td><td>2892</td> <td>3092</td><td>3266</td> <td>3483</td><td>3687</td><td>3963</td><td>4354</td> </tr> <tr> <td>protecteurs d'accoudoirs + assise relevable</td> <td></td><td></td><td></td> <td></td><td></td><td></td> <td></td><td></td> <td></td><td></td><td></td><td></td> </tr> </tbody> </table> |  |  |                       |  |  |   |   |   |   |   |   |   | DIMENSIONS HORS TOUT |    |    | DIMENSIONS DE L'ASSISE |      |      | DIMENSIONS DU DOSSIER |    | L  | P    | H  | L   | P   | H   | L   | H   | <b>8016</b> | 1923 | 2035 | 2130 | 2238 | 2417 | 2581 | 2746 | 2889 | 3068 | 3236 | 3463 | 3785 | <b>8016F</b> | 2073 | 2209 | 2324 | 2456 | 2672 | 2872 | 3072 | 3246 | 3463 | 3667 | 3943 | 4334 | assise relevable |  |  |  |  |  |  |  |  |  |  |  |  | <b>8016P</b> | 1943 | 2055 | 2150 | 2258 | 2437 | 2601 | 2766 | 2909 | 3088 | 3256 | 3483 | 3805 | protecteurs d'accoudoirs |  |  |  |  |  |  |  |  |  |  |  |  | <b>8016PF</b> | 2093 | 2229 | 2344 | 2476 | 2692 | 2892 | 3092 | 3266 | 3483 | 3687 | 3963 | 4354 | protecteurs d'accoudoirs + assise relevable |  |  |  |  |  |  |  |  |  |  |  |  |
|   |   | suppl. cout. scellées | (S2)                       | (SE)                   |             |         |                       |              |         |         |              |         |               |                      |         |         |   |  |  |                       |  |  |   |   |   |   |   |   |   |                      |    |    |                        |      |      |                       |    |    |      |    |     |     |     |     |     |             |      |      |      |      |      |      |      |      |      |      |      |      |              |      |      |      |      |      |      |      |      |      |      |      |      |                  |  |  |  |  |  |  |  |  |  |  |  |  |              |      |      |      |      |      |      |      |      |      |      |      |      |                          |  |  |  |  |  |  |  |  |  |  |  |  |               |      |      |      |      |      |      |      |      |      |      |      |      |   |  |  |  |  |  |  |  |  |  |  |  |  |
|   |   | <b>8016</b>           | + 74 \$                    | + 29 \$                |             |         |                       |              |         |         |              |         |               |                      |         |         |   |  |  |                       |  |  |   |   |   |   |   |   |   |                      |    |    |                        |      |      |                       |    |    |      |    |     |     |     |     |     |             |      |      |      |      |      |      |      |      |      |      |      |      |              |      |      |      |      |      |      |      |      |      |      |      |      |                  |  |  |  |  |  |  |  |  |  |  |  |  |              |      |      |      |      |      |      |      |      |      |      |      |      |                          |  |  |  |  |  |  |  |  |  |  |  |  |               |      |      |      |      |      |      |      |      |      |      |      |      |   |  |  |  |  |  |  |  |  |  |  |  |  |
|   |   | <b>8016F</b>          | + 74 \$                    | + 44 \$                |             |         |                       |              |         |         |              |         |               |                      |         |         |   |  |  |                       |  |  |   |   |   |   |   |   |   |                      |    |    |                        |      |      |                       |    |    |      |    |     |     |     |     |     |             |      |      |      |      |      |      |      |      |      |      |      |      |              |      |      |      |      |      |      |      |      |      |      |      |      |                  |  |  |  |  |  |  |  |  |  |  |  |  |              |      |      |      |      |      |      |      |      |      |      |      |      |                          |  |  |  |  |  |  |  |  |  |  |  |  |               |      |      |      |      |      |      |      |      |      |      |      |      |   |  |  |  |  |  |  |  |  |  |  |  |  |
|   |   | <b>8016P</b>          | + 90 \$                    | + 29 \$                |             |         |                       |              |         |         |              |         |               |                      |         |         |   |  |  |                       |  |  |   |   |   |   |   |   |   |                      |    |    |                        |      |      |                       |    |    |      |    |     |     |     |     |     |             |      |      |      |      |      |      |      |      |      |      |      |      |              |      |      |      |      |      |      |      |      |      |      |      |      |                  |  |  |  |  |  |  |  |  |  |  |  |  |              |      |      |      |      |      |      |      |      |      |      |      |      |                          |  |  |  |  |  |  |  |  |  |  |  |  |               |      |      |      |      |      |      |      |      |      |      |      |      |   |  |  |  |  |  |  |  |  |  |  |  |  |
| <b>8016PF</b>   | + 90 \$   | + 44 \$               |                            |                        |             |         |                       |              |         |         |              |         |               |                      |         |         |   |  |  |                       |  |  |   |   |   |   |   |   |   |                      |    |    |                        |      |      |                       |    |    |      |    |     |     |     |     |     |             |      |      |      |      |      |      |      |      |      |      |      |      |              |      |      |      |      |      |      |      |      |      |      |      |      |                  |  |  |  |  |  |  |  |  |  |  |  |  |              |      |      |      |      |      |      |      |      |      |      |      |      |                          |  |  |  |  |  |  |  |  |  |  |  |  |               |      |      |      |      |      |      |      |      |      |      |      |      |   |  |  |  |  |  |  |  |  |  |  |  |  |
|   | DIMENSIONS HORS TOUT  |                       |                            | DIMENSIONS DE L'ASSISE |             |         | DIMENSIONS DU DOSSIER |              |         |         |              |         |               |                      |         |         |   |  |  |                       |  |  |   |   |   |   |   |   |   |                      |    |    |                        |      |      |                       |    |    |      |    |     |     |     |     |     |             |      |      |      |      |      |      |      |      |      |      |      |      |              |      |      |      |      |      |      |      |      |      |      |      |      |                  |  |  |  |  |  |  |  |  |  |  |  |  |              |      |      |      |      |      |      |      |      |      |      |      |      |                          |  |  |  |  |  |  |  |  |  |  |  |  |               |      |      |      |      |      |      |      |      |      |      |      |      |   |  |  |  |  |  |  |  |  |  |  |  |  |
|   | L   | P                     | H                          | L                      | P           | H       | L                     | H            |         |         |              |         |               |                      |         |         |   |  |  |                       |  |  |   |   |   |   |   |   |   |                      |    |    |                        |      |      |                       |    |    |      |    |     |     |     |     |     |             |      |      |      |      |      |      |      |      |      |      |      |      |              |      |      |      |      |      |      |      |      |      |      |      |      |                  |  |  |  |  |  |  |  |  |  |  |  |  |              |      |      |      |      |      |      |      |      |      |      |      |      |                          |  |  |  |  |  |  |  |  |  |  |  |  |               |      |      |      |      |      |      |      |      |      |      |      |      |   |  |  |  |  |  |  |  |  |  |  |  |  |
| <b>8016</b>   | 1923  | 2035                  | 2130                       | 2238                   | 2417        | 2581    | 2746                  | 2889         | 3068    | 3236    | 3463         | 3785    |               |                      |         |         |   |  |  |                       |  |  |   |   |   |   |   |   |   |                      |    |    |                        |      |      |                       |    |    |      |    |     |     |     |     |     |             |      |      |      |      |      |      |      |      |      |      |      |      |              |      |      |      |      |      |      |      |      |      |      |      |      |                  |  |  |  |  |  |  |  |  |  |  |  |  |              |      |      |      |      |      |      |      |      |      |      |      |      |                          |  |  |  |  |  |  |  |  |  |  |  |  |               |      |      |      |      |      |      |      |      |      |      |      |      |   |  |  |  |  |  |  |  |  |  |  |  |  |
| <b>8016F</b>  | 2073  | 2209                  | 2324                       | 2456                   | 2672        | 2872    | 3072                  | 3246         | 3463    | 3667    | 3943         | 4334    |               |                      |         |         |   |  |  |                       |  |  |   |   |   |   |   |   |   |                      |    |    |                        |      |      |                       |    |    |      |    |     |     |     |     |     |             |      |      |      |      |      |      |      |      |      |      |      |      |              |      |      |      |      |      |      |      |      |      |      |      |      |                  |  |  |  |  |  |  |  |  |  |  |  |  |              |      |      |      |      |      |      |      |      |      |      |      |      |                          |  |  |  |  |  |  |  |  |  |  |  |  |               |      |      |      |      |      |      |      |      |      |      |      |      |   |  |  |  |  |  |  |  |  |  |  |  |  |
| assise relevable  |   |                       |                            |                        |             |         |                       |              |         |         |              |         |               |                      |         |         |   |  |  |                       |  |  |   |   |   |   |   |   |   |                      |    |    |                        |      |      |                       |    |    |      |    |     |     |     |     |     |             |      |      |      |      |      |      |      |      |      |      |      |      |              |      |      |      |      |      |      |      |      |      |      |      |      |                  |  |  |  |  |  |  |  |  |  |  |  |  |              |      |      |      |      |      |      |      |      |      |      |      |      |                          |  |  |  |  |  |  |  |  |  |  |  |  |               |      |      |      |      |      |      |      |      |      |      |      |      |   |  |  |  |  |  |  |  |  |  |  |  |  |
| <b>8016P</b>  | 1943  | 2055                  | 2150                       | 2258                   | 2437        | 2601    | 2766                  | 2909         | 3088    | 3256    | 3483         | 3805    |               |                      |         |         |   |  |  |                       |  |  |   |   |   |   |   |   |   |                      |    |    |                        |      |      |                       |    |    |      |    |     |     |     |     |     |             |      |      |      |      |      |      |      |      |      |      |      |      |              |      |      |      |      |      |      |      |      |      |      |      |      |                  |  |  |  |  |  |  |  |  |  |  |  |  |              |      |      |      |      |      |      |      |      |      |      |      |      |                          |  |  |  |  |  |  |  |  |  |  |  |  |               |      |      |      |      |      |      |      |      |      |      |      |      |   |  |  |  |  |  |  |  |  |  |  |  |  |
| protecteurs d'accoudoirs  |   |                       |                            |                        |             |         |                       |              |         |         |              |         |               |                      |         |         |   |  |  |                       |  |  |   |   |   |   |   |   |   |                      |    |    |                        |      |      |                       |    |    |      |    |     |     |     |     |     |             |      |      |      |      |      |      |      |      |      |      |      |      |              |      |      |      |      |      |      |      |      |      |      |      |      |                  |  |  |  |  |  |  |  |  |  |  |  |  |              |      |      |      |      |      |      |      |      |      |      |      |      |                          |  |  |  |  |  |  |  |  |  |  |  |  |               |      |      |      |      |      |      |      |      |      |      |      |      |   |  |  |  |  |  |  |  |  |  |  |  |  |
| <b>8016PF</b>   | 2093  | 2229                  | 2344                       | 2476                   | 2692        | 2892    | 3092                  | 3266         | 3483    | 3687    | 3963         | 4354    |               |                      |         |         |   |  |  |                       |  |  |   |   |   |   |   |   |   |                      |    |    |                        |      |      |                       |    |    |      |    |     |     |     |     |     |             |      |      |      |      |      |      |      |      |      |      |      |      |              |      |      |      |      |      |      |      |      |      |      |      |      |                  |  |  |  |  |  |  |  |  |  |  |  |  |              |      |      |      |      |      |      |      |      |      |      |      |      |                          |  |  |  |  |  |  |  |  |  |  |  |  |               |      |      |      |      |      |      |      |      |      |      |      |      |   |  |  |  |  |  |  |  |  |  |  |  |  |
| protecteurs d'accoudoirs + assise relevable   |   |                       |                            |                        |             |         |                       |              |         |         |              |         |               |                      |         |         |   |  |  |                       |  |  |   |   |   |   |   |   |   |                      |    |    |                        |      |      |                       |    |    |      |    |     |     |     |     |     |             |      |      |      |      |      |      |      |      |      |      |      |      |              |      |      |      |      |      |      |      |      |      |      |      |      |                  |  |  |  |  |  |  |  |  |  |  |  |  |              |      |      |      |      |      |      |      |      |      |      |      |      |                          |  |  |  |  |  |  |  |  |  |  |  |  |               |      |      |      |      |      |      |      |      |      |      |      |      |   |  |  |  |  |  |  |  |  |  |  |  |  |
| <table border="1"> <thead> <tr> <th></th> <th colspan="3">DIMENSIONS HORS TOUT</th> <th colspan="3">DIMENSIONS DE L'ASSISE</th> <th colspan="2">DIMENSIONS DU DOSSIER</th> </tr> <tr> <th></th> <th>L</th><th>P</th><th>H</th> <th>L</th><th>P</th><th>H</th> <th>L</th><th>H</th> </tr> </thead> <tbody> <tr> <td>PO</td> <td>29</td><td>31.5</td><td>38.5</td> <td>21.5</td><td>20</td><td>17</td> <td>21</td><td>21.5</td> </tr> <tr> <td>MM</td> <td>737</td><td>800</td><td>978</td> <td>546</td><td>508</td><td>432</td> <td>533</td><td>546</td> </tr> </tbody> </table> |   |                       |                            |                        |             |         |                       |              |         |         |              |         |               | DIMENSIONS HORS TOUT |         |         | DIMENSIONS DE L'ASSISE  |  |  | DIMENSIONS DU DOSSIER |  |  | L | P | H | L | P | H | L | H                    | PO | 29 | 31.5                   | 38.5 | 21.5 | 20                    | 17 | 21 | 21.5 | MM | 737 | 800 | 978 | 546 | 508 | 432         | 533  | 546  |      |      |      |      |      |      |      |      |      |      |              |      |      |      |      |      |      |      |      |      |      |      |      |                  |  |  |  |  |  |  |  |  |  |  |  |  |              |      |      |      |      |      |      |      |      |      |      |      |      |                          |  |  |  |  |  |  |  |  |  |  |  |  |               |      |      |      |      |      |      |      |      |      |      |      |      |   |  |  |  |  |  |  |  |  |  |  |  |  |
|   | DIMENSIONS HORS TOUT  |                       |                            | DIMENSIONS DE L'ASSISE |             |         | DIMENSIONS DU DOSSIER |              |         |         |              |         |               |                      |         |         |   |  |  |                       |  |  |   |   |   |   |   |   |   |                      |    |    |                        |      |      |                       |    |    |      |    |     |     |     |     |     |             |      |      |      |      |      |      |      |      |      |      |      |      |              |      |      |      |      |      |      |      |      |      |      |      |      |                  |  |  |  |  |  |  |  |  |  |  |  |  |              |      |      |      |      |      |      |      |      |      |      |      |      |                          |  |  |  |  |  |  |  |  |  |  |  |  |               |      |      |      |      |      |      |      |      |      |      |      |      |   |  |  |  |  |  |  |  |  |  |  |  |  |
|   | L   | P                     | H                          | L                      | P           | H       | L                     | H            |         |         |              |         |               |                      |         |         |   |  |  |                       |  |  |   |   |   |   |   |   |   |                      |    |    |                        |      |      |                       |    |    |      |    |     |     |     |     |     |             |      |      |      |      |      |      |      |      |      |      |      |      |              |      |      |      |      |      |      |      |      |      |      |      |      |                  |  |  |  |  |  |  |  |  |  |  |  |  |              |      |      |      |      |      |      |      |      |      |      |      |      |                          |  |  |  |  |  |  |  |  |  |  |  |  |               |      |      |      |      |      |      |      |      |      |      |      |      |   |  |  |  |  |  |  |  |  |  |  |  |  |
| PO  | 29  | 31.5                  | 38.5                       | 21.5                   | 20          | 17      | 21                    | 21.5         |         |         |              |         |               |                      |         |         |   |  |  |                       |  |  |   |   |   |   |   |   |   |                      |    |    |                        |      |      |                       |    |    |      |    |     |     |     |     |     |             |      |      |      |      |      |      |      |      |      |      |      |      |              |      |      |      |      |      |      |      |      |      |      |      |      |                  |  |  |  |  |  |  |  |  |  |  |  |  |              |      |      |      |      |      |      |      |      |      |      |      |      |                          |  |  |  |  |  |  |  |  |  |  |  |  |               |      |      |      |      |      |      |      |      |      |      |      |      |   |  |  |  |  |  |  |  |  |  |  |  |  |
| MM  | 737   | 800                   | 978                        | 546                    | 508         | 432     | 533                   | 546          |         |         |              |         |               |                      |         |         |   |  |  |                       |  |  |   |   |   |   |   |   |   |                      |    |    |                        |      |      |                       |    |    |      |    |     |     |     |     |     |             |      |      |      |      |      |      |      |      |      |      |      |      |              |      |      |      |      |      |      |      |      |      |      |      |      |                  |  |  |  |  |  |  |  |  |  |  |  |  |              |      |      |      |      |      |      |      |      |      |      |      |      |                          |  |  |  |  |  |  |  |  |  |  |  |  |               |      |      |      |      |      |      |      |      |      |      |      |      |   |  |  |  |  |  |  |  |  |  |  |  |  |
| <table border="1"> <tr> <td><b>RTA 00</b></td> <td colspan="12">1 par boîte</td> </tr> </table>   |   |                       |                            |                        |             |         |                       |              |         |         |              |         | <b>RTA 00</b> | 1 par boîte          |         |         |   |  |  |                       |  |  |   |   |   |   |   |   |   |                      |    |    |                        |      |      |                       |    |    |      |    |     |     |     |     |     |             |      |      |      |      |      |      |      |      |      |      |      |      |              |      |      |      |      |      |      |      |      |      |      |      |      |                  |  |  |  |  |  |  |  |  |  |  |  |  |              |      |      |      |      |      |      |      |      |      |      |      |      |                          |  |  |  |  |  |  |  |  |  |  |  |  |               |      |      |      |      |      |      |      |      |      |      |      |      |   |  |  |  |  |  |  |  |  |  |  |  |  |
| <b>RTA 00</b>   | 1 par boîte   |                       |                            |                        |             |         |                       |              |         |         |              |         |               |                      |         |         |   |  |  |                       |  |  |   |   |   |   |   |   |   |                      |    |    |                        |      |      |                       |    |    |      |    |     |     |     |     |     |             |      |      |      |      |      |      |      |      |      |      |      |      |              |      |      |      |      |      |      |      |      |      |      |      |      |                  |  |  |  |  |  |  |  |  |  |  |  |  |              |      |      |      |      |      |      |      |      |      |      |      |      |                          |  |  |  |  |  |  |  |  |  |  |  |  |               |      |      |      |      |      |      |      |      |      |      |      |      |   |  |  |  |  |  |  |  |  |  |  |  |  |

DESCRIPTION CARACTÉRISTIQUES MODÈLE GRADES DE TEXTILE DE SÉRIE



**Fauteuil de salon à dos. moyen, piétement à 4 pieds en bois**  
 TFC : 3.5 V. | 3.2 M  
 Poids unitaire : 43.5 LB | 19.8 KG  
 Poids - boîte : 53.5 LB | 24.27 KG  
 Volume - boîte : 25.5 P³ | 0.72 M³

|               | suppl. cout. scellées |         |
|---------------|-----------------------|---------|
|               | (S2)                  | (SE)    |
| <b>8027</b>   | + 74 \$               | + 29 \$ |
| <b>8027F</b>  | + 74 \$               | + 44 \$ |
| <b>8027P</b>  | + 90 \$               | + 29 \$ |
| <b>8027PF</b> | + 90 \$               | + 44 \$ |

|   | 1    | 2    | 3    | 4    | 5    | 6    | 7    | 8    | 9    | 10   | 11   | 12   |
|---|------|------|------|------|------|------|------|------|------|------|------|------|
| <b>8027</b>                                 | 2423 | 2535 | 2630 | 2738 | 2917 | 3081 | 3246 | 3389 | 3568 | 3736 | 3963 | 4285 |
| <b>8027F</b>                                | 2573 | 2709 | 2824 | 2956 | 3172 | 3372 | 3572 | 3746 | 3963 | 4167 | 4443 | 4834 |
| assise relevable                            |      |      |      |      |      |      |      |      |      |      |      |      |
| <b>8027P</b>                                | 2443 | 2555 | 2650 | 2758 | 2937 | 3101 | 3266 | 3409 | 3588 | 3756 | 3983 | 4305 |
| protecteurs d'accoudoirs                    |      |      |      |      |      |      |      |      |      |      |      |      |
| <b>8027PF</b>                               | 2593 | 2729 | 2844 | 2976 | 3192 | 3392 | 3592 | 3766 | 3983 | 4187 | 4463 | 4854 |
| protecteurs d'accoudoirs + assise relevable |      |      |      |      |      |      |      |      |      |      |      |      |

|    | DIMENSIONS HORS TOUT |      |      | DIMENSIONS DE L'ASSISE |     |     | DIMENSIONS DU DOSSIER |      |
|----|----------------------|------|------|------------------------|-----|-----|-----------------------|------|
|    | L                    | P    | H    | L                      | P   | H   | L                     | H    |
| PO | 29                   | 31.5 | 38.5 | 21.5                   | 20  | 17  | 21                    | 21.5 |
| MM | 737                  | 800  | 978  | 546                    | 508 | 432 | 533                   | 546  |

**RTA 00** 1 par boîte



**Fauteuil de salon à dos. moyen, piétement pivotant en bois**  
 TFC : 3.5 V. | 3.2 M  
 Poids unitaire : 44 LB | 20 KG  
 Poids - boîte : 54 LB | 24.49 KG  
 Volume - boîte : 25.5 P³ | 0.72 M³

|               | suppl. cout. scellées |         |
|---------------|-----------------------|---------|
|               | (S2)                  | (SE)    |
| <b>8035</b>   | + 74 \$               | + 29 \$ |
| <b>8035F</b>  | + 74 \$               | + 44 \$ |
| <b>8035P</b>  | + 90 \$               | + 29 \$ |
| <b>8035PF</b> | + 90 \$               | + 44 \$ |

|   | 1    | 2    | 3    | 4    | 5    | 6    | 7    | 8    | 9    | 10   | 11   | 12   |
|---|------|------|------|------|------|------|------|------|------|------|------|------|
| <b>8035</b>                                 | 2423 | 2535 | 2630 | 2738 | 2917 | 3081 | 3246 | 3389 | 3568 | 3736 | 3963 | 4285 |
| <b>8035F</b>                                | 2573 | 2709 | 2824 | 2956 | 3172 | 3372 | 3572 | 3746 | 3963 | 4167 | 4443 | 4834 |
| assise relevable                            |      |      |      |      |      |      |      |      |      |      |      |      |
| <b>8035P</b>                                | 2443 | 2555 | 2650 | 2758 | 2937 | 3101 | 3266 | 3409 | 3588 | 3756 | 3983 | 4305 |
| protecteurs d'accoudoirs                    |      |      |      |      |      |      |      |      |      |      |      |      |
| <b>8035PF</b>                               | 2593 | 2729 | 2844 | 2976 | 3192 | 3392 | 3592 | 3766 | 3983 | 4187 | 4463 | 4854 |
| protecteurs d'accoudoirs + assise relevable |      |      |      |      |      |      |      |      |      |      |      |      |

|    | DIMENSIONS HORS TOUT |      |      | DIMENSIONS DE L'ASSISE |     |     | DIMENSIONS DU DOSSIER |      |
|----|----------------------|------|------|------------------------|-----|-----|-----------------------|------|
|    | L                    | P    | H    | L                      | P   | H   | L                     | H    |
| PO | 29                   | 31.5 | 38.5 | 21.5                   | 20  | 17  | 21                    | 21.5 |
| MM | 737                  | 800  | 978  | 546                    | 508 | 432 | 533                   | 546  |

**RTA 00** 1 par boîte



**Fauteuil de salon à dos. moyen, piétement pivotant chromé**  
 TFC : 3.5 V. | 3.2 M  
 Poids unitaire : 50 LB | 22.7 KG  
 Poids - boîte : 60 LB | 27.22 KG  
 Volume - boîte : 25.5 P³ | 0.72 M³

|               | suppl. cout. scellées |         |
|---------------|-----------------------|---------|
|               | (S2)                  | (SE)    |
| <b>8036</b>   | + 74 \$               | + 29 \$ |
| <b>8036F</b>  | + 74 \$               | + 44 \$ |
| <b>8036P</b>  | + 90 \$               | + 29 \$ |
| <b>8036PF</b> | + 90 \$               | + 44 \$ |

|   | 1    | 2    | 3    | 4    | 5    | 6    | 7    | 8    | 9    | 10   | 11   | 12   |
|---|------|------|------|------|------|------|------|------|------|------|------|------|
| <b>8036</b>                                 | 2439 | 2551 | 2646 | 2754 | 2933 | 3097 | 3262 | 3405 | 3584 | 3752 | 3979 | 4301 |
| <b>8036F</b>                                | 2589 | 2725 | 2840 | 2972 | 3188 | 3388 | 3588 | 3762 | 3979 | 4183 | 4459 | 4850 |
| assise relevable                            |      |      |      |      |      |      |      |      |      |      |      |      |
| <b>8036P</b>                                | 2459 | 2571 | 2666 | 2774 | 2953 | 3117 | 3282 | 3425 | 3604 | 3772 | 3999 | 4321 |
| protecteurs d'accoudoirs                    |      |      |      |      |      |      |      |      |      |      |      |      |
| <b>8036PF</b>                               | 2609 | 2745 | 2860 | 2992 | 3208 | 3408 | 3608 | 3782 | 3999 | 4203 | 4479 | 4870 |
| protecteurs d'accoudoirs + assise relevable |      |      |      |      |      |      |      |      |      |      |      |      |

|    | DIMENSIONS HORS TOUT |      |      | DIMENSIONS DE L'ASSISE |     |     | DIMENSIONS DU DOSSIER |      |
|----|----------------------|------|------|------------------------|-----|-----|-----------------------|------|
|    | L                    | P    | H    | L                      | P   | H   | L                     | H    |
| PO | 29                   | 31.5 | 38.5 | 21.5                   | 20  | 17  | 21                    | 21.5 |
| MM | 737                  | 800  | 978  | 546                    | 508 | 432 | 533                   | 546  |

**RTA 00** 1 par boîte





**Fauteuil de salon à dossier haut, piétement monobloc**  
 TFC : 3.75 V. | 3.43 M  
 Poids unitaire : 46 LB | 20.9 KG  
 Poids - boîte : 56 LB | 25.4 KG  
 Volume - boîte : 28.25 P³ | 0.79 M³



|                | suppl. cout. scellées |         |
|----------------|-----------------------|---------|
|                | (S2)                  | (SE)    |
| <b>8028</b>    | + 76 \$               | + 29 \$ |
| <b>8028F</b>   | + 76 \$               | + 44 \$ |
| <b>8028P</b>   | + 93 \$               | + 29 \$ |
| <b>8028PF</b>  | + 93 \$               | + 44 \$ |
| <b>8028PH</b>  | + 112 \$              | + 29 \$ |
| <b>8028PHF</b> | + 112 \$              | + 44 \$ |



|  | 1    | 2    | 3    | 4    | 5    | 6    | 7    | 8    | 9    | 10   | 11   | 12   |
|--|------|------|------|------|------|------|------|------|------|------|------|------|
| <b>8028</b>  | 2150 | 2270 | 2371 | 2488 | 2679 | 2855 | 3031 | 3185 | 3376 | 3556 | 3800 | 4145 |
| <b>8028F</b>   | 2325 | 2469 | 2591 | 2731 | 2959 | 3171 | 3383 | 3567 | 3797 | 4013 | 4305 | 4719 |
| assise relevable   |      |      |      |      |      |      |      |      |      |      |      |      |
| <b>8028P</b>   | 2170 | 2290 | 2391 | 2508 | 2699 | 2875 | 3051 | 3205 | 3396 | 3576 | 3820 | 4165 |
| protecteurs d'accoudoirs                                 |      |      |      |      |      |      |      |      |      |      |      |      |
| <b>8028PF</b>  | 2345 | 2489 | 2611 | 2751 | 2979 | 3191 | 3403 | 3587 | 3817 | 4033 | 4325 | 4739 |
| protecteurs d'accoudoirs + assise relevable              |      |      |      |      |      |      |      |      |      |      |      |      |
| <b>8028PH</b>  | 2200 | 2320 | 2421 | 2538 | 2729 | 2905 | 3081 | 3235 | 3426 | 3606 | 3850 | 4195 |
| protecteurs d'accoudoirs + appui-tête                    |      |      |      |      |      |      |      |      |      |      |      |      |
| <b>8028PHF</b>   | 2375 | 2519 | 2641 | 2781 | 3009 | 3221 | 3433 | 3617 | 3847 | 4063 | 4355 | 4769 |
| protecteurs d'accoudoirs + appui-tête + assise relevable |      |      |      |      |      |      |      |      |      |      |      |      |

|    | DIMENSIONS HORS TOUT |      |      | DIMENSIONS DE L'ASSISE |     |     | DIMENSIONS DU DOSSIER |      |
|----|----------------------|------|------|------------------------|-----|-----|-----------------------|------|
|    | L                    | P    | H    | L                      | P   | H   | L                     | H    |
| PO | 29                   | 31.5 | 44.5 | 21.5                   | 20  | 17  | 21                    | 27.5 |
| MM | 737                  | 800  | 1130 | 546                    | 508 | 432 | 533                   | 699  |

**RTA 00** 1 par boîte

| DESCRIPTION  | CARACTÉRISTIQUES   | MODÈLE  | GRADES DE TEXTILE DE SÉRIE  |                           |   |  |   |   |                                     |   |   |    |    |    |
|--|--|---|---|---------------------------|---|--|---|---|-------------------------------------|---|---|----|----|----|
|  |  |   | 1   | 2                         | 3 | 4                                      | 5 | 6 | 7                                   | 8 | 9 | 10 | 11 | 12 |
| <br> | suppl. cout. scellées<br><b>8029</b> + 76 \$ + 29 \$<br><b>8029F</b> + 76 \$ + 44 \$<br><b>8029P</b> + 93 \$ + 29 \$<br><b>8029PF</b> + 93 \$ + 44 \$<br><b>8029PH</b> + 112 \$ + 29 \$<br><b>8029PHF</b> + 112 \$ + 44 \$ | <b>8029</b> 2650 2770 2871 2988 3179 3355 3531 3685 3876 4056 4300 4645<br><b>8029F</b> 2825 2969 3091 3231 3459 3671 3883 4067 4297 4513 4805 5219<br>assise relevable<br><b>8029P</b> 2670 2790 2891 3008 3199 3375 3551 3705 3896 4076 4320 4665<br>protecteurs d'accoudoirs<br><b>8029PF</b> 2845 2989 3111 3251 3479 3691 3903 4087 4317 4533 4825 5239<br>protecteurs d'accoudoirs + assise relevable<br><b>8029PH</b> 2700 2820 2921 3038 3229 3405 3581 3735 3926 4106 4350 4695<br>protecteurs d'accoudoirs + appui-tête<br><b>8029PHF</b> 2875 3019 3141 3281 3509 3721 3933 4117 4347 4563 4855 5269<br>protecteurs d'accoudoirs + appui-tête + assise relevable | <b>DIMENSIONS HORS TOUT</b><br>L P H                                      |                           |   | <b>DIMENSIONS DE L'ASSISE</b><br>L P H |   |   | <b>DIMENSIONS DU DOSSIER</b><br>L H |   |   |    |    |    |
|  |  |   | PO 29 31.5 44.5 21.5 20 17 21 27.5<br>MM 737 800 1130 546 508 432 533 699 | <b>RTA 00</b> 1 par boîte |   |  |   |   |                                     |   |   |    |    |    |

| DESCRIPTION  | CARACTÉRISTIQUES   | MODÈLE  | GRADES DE TEXTILE DE SÉRIE  |                           |   |  |   |   |                                     |   |   |    |    |    |
|--|--|---|---|---------------------------|---|--|---|---|-------------------------------------|---|---|----|----|----|
|  |  |   | 1   | 2                         | 3 | 4                                      | 5 | 6 | 7                                   | 8 | 9 | 10 | 11 | 12 |
| <br> | suppl. cout. scellées<br><b>8037</b> + 76 \$ + 29 \$<br><b>8037F</b> + 76 \$ + 44 \$<br><b>8037P</b> + 93 \$ + 29 \$<br><b>8037PF</b> + 93 \$ + 44 \$<br><b>8037PH</b> + 112 \$ + 29 \$<br><b>8037PHF</b> + 112 \$ + 44 \$ | <b>8037</b> 2650 2770 2871 2988 3179 3355 3531 3685 3876 4056 4300 4645<br><b>8037F</b> 2825 2969 3091 3231 3459 3671 3883 4067 4297 4513 4805 5219<br>assise relevable<br><b>8037P</b> 2670 2790 2891 3008 3199 3375 3551 3705 3896 4076 4320 4665<br>protecteurs d'accoudoirs<br><b>8037PF</b> 2845 2989 3111 3251 3479 3691 3903 4087 4317 4533 4825 5239<br>protecteurs d'accoudoirs + assise relevable<br><b>8037PH</b> 2700 2820 2921 3038 3229 3405 3581 3735 3926 4106 4350 4695<br>protecteurs d'accoudoirs + appui-tête<br><b>8037PHF</b> 2875 3019 3141 3281 3509 3721 3933 4117 4347 4563 4855 5269<br>protecteurs d'accoudoirs + appui-tête + assise relevable | <b>DIMENSIONS HORS TOUT</b><br>L P H                                      |                           |   | <b>DIMENSIONS DE L'ASSISE</b><br>L P H |   |   | <b>DIMENSIONS DU DOSSIER</b><br>L H |   |   |    |    |    |
|  |  |   | PO 29 31.5 44.5 21.5 20 17 21 27.5<br>MM 737 800 1130 546 508 432 533 699 | <b>RTA 00</b> 1 par boîte |   |  |   |   |                                     |   |   |    |    |    |

| DESCRIPTION  | CARACTÉRISTIQUES   | MODÈLE  | GRADES DE TEXTILE DE SÉRIE  |                           |   |  |   |   |                                     |   |   |    |    |    |
|--|--|---|---|---------------------------|---|--|---|---|-------------------------------------|---|---|----|----|----|
|  |  |   | 1   | 2                         | 3 | 4                                      | 5 | 6 | 7                                   | 8 | 9 | 10 | 11 | 12 |
| <br> | suppl. cout. scellées<br><b>8038</b> + 76 \$ + 29 \$<br><b>8038F</b> + 76 \$ + 44 \$<br><b>8038P</b> + 93 \$ + 29 \$<br><b>8038PF</b> + 93 \$ + 44 \$<br><b>8038PH</b> + 112 \$ + 29 \$<br><b>8038PHF</b> + 112 \$ + 44 \$ | <b>8038</b> 2666 2786 2887 3004 3195 3371 3547 3701 3892 4072 4316 4661<br><b>8038F</b> 2841 2985 3107 3247 3475 3687 3899 4083 4313 4529 4821 5235<br>assise relevable<br><b>8038P</b> 2686 2806 2907 3024 3215 3391 3567 3721 3912 4092 4336 4681<br>protecteurs d'accoudoirs<br><b>8038PF</b> 2861 3005 3127 3267 3495 3707 3919 4103 4333 4549 4841 5255<br>protecteurs d'accoudoirs + assise relevable<br><b>8038PH</b> 2716 2836 2937 3054 3245 3421 3597 3751 3942 4122 4366 4711<br>protecteurs d'accoudoirs + appui-tête<br><b>8038PHF</b> 2891 3035 3157 3297 3525 3737 3949 4133 4363 4579 4871 5285<br>protecteurs d'accoudoirs + appui-tête + assise relevable | <b>DIMENSIONS HORS TOUT</b><br>L P H                                      |                           |   | <b>DIMENSIONS DE L'ASSISE</b><br>L P H |   |   | <b>DIMENSIONS DU DOSSIER</b><br>L H |   |   |    |    |    |
|  |  |   | PO 29 31.5 44.5 21.5 20 17 21 27.5<br>MM 737 800 1130 546 508 432 533 699 | <b>RTA 00</b> 1 par boîte |   |  |   |   |                                     |   |   |    |    |    |



DESCRIPTION CARACTÉRISTIQUES MODÈLE GRADES DE TEXTILE DE SÉRIE



**Tabouret de comptoir, piétement monobloc**  
 TFC : 1.5 V. | 1.37 M  
 Poids unitaire : 23.5 LB | 10.7 KG  
 Poids - boîte : 30 LB | 13.61 KG  
 Volume - boîte : 9 P<sup>3</sup> | 0.25 M<sup>3</sup>

|                       |         |         |
|-----------------------|---------|---------|
| suppl. cout. scellées | (S2)    | (SE)    |
| <b>8051</b>           | + 26 \$ | + 17 \$ |

|             | 1    | 2    | 3    | 4    | 5    | 6    | 7    | 8    | 9    | 10   | 11   | 12   |
|-------------|------|------|------|------|------|------|------|------|------|------|------|------|
| <b>8051</b> | 1135 | 1183 | 1224 | 1270 | 1347 | 1417 | 1488 | 1549 | 1626 | 1698 | 1795 | 1933 |

| DIMENSIONS HORS TOUT |   |   | DIMENSIONS DE L'ASSISE |   |   | DIMENSIONS DU DOSSIER |   |
|----------------------|---|---|------------------------|---|---|-----------------------|---|
| L                    | P | H | L                      | P | H | L                     | H |

|          |     |      |      |       |      |      |     |
|----------|-----|------|------|-------|------|------|-----|
| PO 19.25 | 19  | 34.5 | 15.5 | 15.75 | 24.5 | 12.5 | 10  |
| MM 489   | 483 | 876  | 394  | 400   | 622  | 318  | 254 |

**RTA 00** 1 par boîte



**Tabouret de comptoir, piétement à 4 pieds en bois**  
 TFC : 1.5 V. | 1.37 M  
 Poids unitaire : 22 LB | 10 KG  
 Poids - boîte : 28 LB | 12.7 KG  
 Volume - boîte : 9 P<sup>3</sup> | 0.25 M<sup>3</sup>

|                       |         |         |
|-----------------------|---------|---------|
| suppl. cout. scellées | (S2)    | (SE)    |
| <b>8052</b>           | + 26 \$ | + 17 \$ |

|             | 1    | 2    | 3    | 4    | 5    | 6    | 7    | 8    | 9    | 10   | 11   | 12   |
|-------------|------|------|------|------|------|------|------|------|------|------|------|------|
| <b>8052</b> | 1685 | 1733 | 1774 | 1820 | 1897 | 1967 | 2038 | 2099 | 2176 | 2248 | 2345 | 2483 |

| DIMENSIONS HORS TOUT |   |   | DIMENSIONS DE L'ASSISE |   |   | DIMENSIONS DU DOSSIER |   |
|----------------------|---|---|------------------------|---|---|-----------------------|---|
| L                    | P | H | L                      | P | H | L                     | H |

|          |     |      |      |       |      |      |     |
|----------|-----|------|------|-------|------|------|-----|
| PO 19.25 | 19  | 34.5 | 15.5 | 15.75 | 24.5 | 12.5 | 10  |
| MM 489   | 483 | 876  | 394  | 400   | 622  | 318  | 254 |

**RTA 00** 1 par boîte



**Tabouret de comptoir, piétement pivotant chromé**  
 TFC : 1.5 V. | 1.37 M  
 Poids unitaire : 36.5 LB | 16.6 KG  
 Poids - boîte : 43 LB | 19.5 KG  
 Volume - boîte : 11.5 P<sup>3</sup> | 0.32 M<sup>3</sup>

|                       |         |         |
|-----------------------|---------|---------|
| suppl. cout. scellées | (S2)    | (SE)    |
| <b>8053</b>           | + 26 \$ | + 17 \$ |

|             | 1    | 2    | 3    | 4    | 5    | 6    | 7    | 8    | 9    | 10   | 11   | 12   |
|-------------|------|------|------|------|------|------|------|------|------|------|------|------|
| <b>8053</b> | 2185 | 2233 | 2274 | 2320 | 2397 | 2467 | 2538 | 2599 | 2676 | 2748 | 2845 | 2983 |

| DIMENSIONS HORS TOUT |   |   | DIMENSIONS DE L'ASSISE |   |   | DIMENSIONS DU DOSSIER |   |
|----------------------|---|---|------------------------|---|---|-----------------------|---|
| L                    | P | H | L                      | P | H | L                     | H |

|          |     |      |      |       |      |      |     |
|----------|-----|------|------|-------|------|------|-----|
| PO 19.25 | 20  | 34.5 | 15.5 | 15.75 | 24.5 | 12.5 | 10  |
| MM 489   | 508 | 876  | 394  | 400   | 622  | 318  | 254 |

**RTA 00** 1 par boîte



**Tabouret de bar, piétement monobloc**  
 TFC : 1.5 V. | 1.37 M  
 Poids unitaire : 25 LB | 11.4 KG  
 Poids - boîte : 33 LB | 14.97 KG  
 Volume - boîte : 11 P<sup>3</sup> | 0.31 M<sup>3</sup>

|                       |         |         |
|-----------------------|---------|---------|
| suppl. cout. scellées | (S2)    | (SE)    |
| <b>8054</b>           | + 26 \$ | + 17 \$ |

|             | 1    | 2    | 3    | 4    | 5    | 6    | 7    | 8    | 9    | 10   | 11   | 12   |
|-------------|------|------|------|------|------|------|------|------|------|------|------|------|
| <b>8054</b> | 1210 | 1258 | 1299 | 1345 | 1422 | 1492 | 1563 | 1624 | 1701 | 1773 | 1870 | 2008 |

| DIMENSIONS HORS TOUT |   |   | DIMENSIONS DE L'ASSISE |   |   | DIMENSIONS DU DOSSIER |   |
|----------------------|---|---|------------------------|---|---|-----------------------|---|
| L                    | P | H | L                      | P | H | L                     | H |

|          |     |      |      |       |      |      |     |
|----------|-----|------|------|-------|------|------|-----|
| PO 19.25 | 20  | 40   | 15.5 | 15.75 | 29.5 | 12.5 | 10  |
| MM 489   | 508 | 1016 | 394  | 400   | 749  | 318  | 254 |

**RTA 00** 1 par boîte



**Tabouret de bar, piétement à 4 pieds en bois**  
 TFC : 1.5 V. | 1.37 M  
 Poids unitaire : 22.5 LB | 10.2 KG  
 Poids - boîte : 30 LB | 13.61 KG  
 Volume - boîte : 11 P<sup>3</sup> | 0.31 M<sup>3</sup>

|                       |         |         |
|-----------------------|---------|---------|
| suppl. cout. scellées | (S2)    | (SE)    |
| <b>8055</b>           | + 26 \$ | + 17 \$ |

|             | 1    | 2    | 3    | 4    | 5    | 6    | 7    | 8    | 9    | 10   | 11   | 12   |
|-------------|------|------|------|------|------|------|------|------|------|------|------|------|
| <b>8055</b> | 1760 | 1808 | 1849 | 1895 | 1972 | 2042 | 2113 | 2174 | 2251 | 2323 | 2420 | 2558 |

| DIMENSIONS HORS TOUT |   |   | DIMENSIONS DE L'ASSISE |   |   | DIMENSIONS DU DOSSIER |   |
|----------------------|---|---|------------------------|---|---|-----------------------|---|
| L                    | P | H | L                      | P | H | L                     | H |

|          |     |      |      |       |      |      |     |
|----------|-----|------|------|-------|------|------|-----|
| PO 19.25 | 20  | 40   | 15.5 | 15.75 | 29.5 | 12.5 | 10  |
| MM 489   | 508 | 1016 | 394  | 400   | 749  | 318  | 254 |

**RTA 00** 1 par boîte



**Tabouret de bar, piétement pivotant chromé**  
 TFC : 1.5 V. | 1.37 M  
 Poids unitaire : 38 LB | 17.3 KG  
 Poids - boîte : 45.5 LB | 20.64 KG  
 Volume - boîte : 13.25 P<sup>3</sup> | 0.37 M<sup>3</sup>

|                       |         |         |
|-----------------------|---------|---------|
| suppl. cout. scellées | (S2)    | (SE)    |
| <b>8056</b>           | + 26 \$ | + 17 \$ |

|             | 1    | 2    | 3    | 4    | 5    | 6    | 7    | 8    | 9    | 10   | 11   | 12   |
|-------------|------|------|------|------|------|------|------|------|------|------|------|------|
| <b>8056</b> | 2260 | 2308 | 2349 | 2395 | 2472 | 2542 | 2613 | 2674 | 2751 | 2823 | 2920 | 3058 |

| DIMENSIONS HORS TOUT |   |   | DIMENSIONS DE L'ASSISE |   |   | DIMENSIONS DU DOSSIER |   |
|----------------------|---|---|------------------------|---|---|-----------------------|---|
| L                    | P | H | L                      | P | H | L                     | H |

|          |     |      |      |       |      |      |     |
|----------|-----|------|------|-------|------|------|-----|
| PO 19.25 | 20  | 40   | 15.5 | 15.75 | 29.5 | 12.5 | 10  |
| MM 489   | 508 | 1016 | 394  | 400   | 749  | 318  | 254 |

**RTA 00** 1 par boîte

TABLES DRIFT



modèle 8041R2616C



modèle 8042S02816I



modèle 8042S02816WSF

Sièges Drift



Se reporter à la page 260 pour les sièges Drift.

CARACTÉRISTIQUES DE SÉRIE

- Trois formes, de nombreux formats, deux styles de chants et trois matériaux pour les plateaux sont offerts pour les tables, qui peuvent toutes être dotées d'un des trois styles de piétements proposés, soit un piétement monobloc, un piétement à quatre pieds en bois ou un piétement en métal fini chrome poli.
- Le piétement des tables est fixe et ne pivote pas.
- Les piétements monoblocs sont offerts en deux hauteurs.
- Les piétements en bois sont fabriqués en hêtre et sont offerts dans tous les finis bois de série.
- Les piétements monoblocs sont offerts de série dans un fini peint ou plaqué. Se reporter aux suppléments.
- Les piétements en chrome sont offerts dans un fini chrome poli uniquement.
- Les plateaux des tables sont offerts en mélamine, en stratifié ou en surface solide.
- Les plateaux à chant plat sont offerts en mélamine thermosoudée (TFL) de 1 po d'épaisseur et dotés d'une bande de chant de 2 mm ou en stratifié haute pression (HPL) de 1 1/16 po d'épaisseur et dotés d'une bande de chant de 2 mm (se reporter aux suppléments).
- Les plateaux à chant à arrête vive sont offerts uniquement en stratifié haute pression (HPL) de 1 3/16 po d'épaisseur et dotés d'une bande de chant de 2,5 mm.
- Les plateaux en surface solide mesurent 1,25 po d'épaisseur et peuvent présenter un chant plat ou à arrête vive.
- Les piétements fini chrome poli sont munis de patins en polycarbonate blanc qui ne marquent pas et qui conviennent à la plupart des surfaces à moquette ou à revêtement dur.
- Les tables sont expédiées entièrement montées.

Préciser le choix selon les critères suivants :

- **Numéro de modèle** (le suffixe précise le chant)  
**modèles à piétement monobloc**  
 \_\_\_\_\_ I mélamine ou stratifié, chant plat  
 \_\_\_\_\_ K Mélamine, chant à arrête vive  
 \_\_\_\_\_ SF surface solide, chant plat  
 \_\_\_\_\_ SK surface solide, chant à arrête vive  
**modèles à piétement fini chrome poli**  
 \_\_\_\_\_ C mélamine ou stratifié, chant plat  
 \_\_\_\_\_ CK Mélamine, chant à arrête vive  
 \_\_\_\_\_ CSF surface solide, chant plat  
 \_\_\_\_\_ CSK surface solide, chant à arrête vive  
**modèles à piétement à 4 pieds en bois**  
 \_\_\_\_\_ W mélamine ou stratifié, chant plat  
 \_\_\_\_\_ WK Mélamine, chant à arrête vive  
 \_\_\_\_\_ WSF surface solide, chant plat  
 \_\_\_\_\_ WSK surface solide, chant à arrête vive

- **Plateaux MÉLAMINE OU STRATIFIÉ**  
**Type de surface** (plateaux à chant plat uniquement)  
 (TFL) Mélamine thermosoudée  
 (HPL) Stratifié haute pression  
**Finis – plateau**  
 (se reporter au modèle pour le supplément HPL)  
 (ACJ) acajou absolu (FCL) première classe  
 (ASN) nuit d'orient (NBL) noce biondo  
 (AWC) cerisier avant (NGL) noce grigio  
 (AWH) miel avant (NEL) noce leggero  
 (BLK) noir (NML) noce medio  
 (BRC) cobalt brossé (QTM) acajou sur quartier  
 (BZD) blizzard (SBY) beauté naturelle  
 (CGY) gris hors série (SDT) concassé  
 (CMB) érable clair (SOG) orage  
 (DES) espresso profond (WCR) cerisier d'hiver  
 (DWT) blanc de blancs (WHE) brou  
 (FAS) fashionista (WHC) chocolat blanc
- **FINIS – PIÉTEMENT PIÉTEMENT MONOBLOC**  
 Se reporter à la page 380, pour le choix de finis de série. Un supplément s'applique pour les finis plaqués :  
 (CHM) Chromé. Ajouter 33 \$.

- **PIÉTEMENT EN BOIS**  
 (se reporter au tableau d'agencement des finis)  
 (AAM) Absolu (NLW) Noyer naturel  
 (BKM) Noir (ASM) Nuit  
 (ACM) Cerisier (NBM) Noce Biondo  
 (EOM) Chêne foncé (NGM) Noce Grigio  
 (ECM) Espresso (NEM) Noce Leggero  
 (TFM) Bois fruitier (NMM) Noce Medio  
 (HGM) Gris (SKM) Palissandre  
 (AHM) Miel (TWM) Noyer  
 (TMM) Acajou (WTM) Crème WC  
 (AVM) Érable (WHM) Blanc  
 (MWM) Noyer moyen (WCM) Cerisier d'hiver

- **PIÉTEMENTS FINI CHROME POLI**  
 (CHM) Chromé.
- **Type de patins**  
**PIÉTEMENT MONOBLOC**  
 (CG) patins en polycarbonate transparent pour la plupart des surfaces (de série)  
 (XG) sans patins (surfaces à moquette)  
 (SG) patins à coussinet en acier pour surfaces à moquette. Ajouter 19 \$.  
 (RG) patins à coussinet en caoutchouc pour la plupart des surfaces à revêtement dur. Ajouter 19 \$.  
 (FG) patins à coussinet en feutre pour la plupart des surfaces à revêtement dur. Ajouter 19 \$.

- **PIÉTEMENT EN BOIS**  
 (NM) patins en nylon blanc ne marquant pas pour la plupart des surfaces (de série)  
 (SG) patins à coussinet en acier pour surfaces à moquette. Ajouter 17 \$.  
 (RG) patins antidérapants à coussinet en caoutchouc pour la plupart des surfaces à revêtement dur. Ajouter 22 \$.  
 (FG) patins à coussinet en feutre pour la plupart des surfaces à revêtement dur. Ajouter 22 \$.

| TABLEAU D'AGENCEMENT DES FINIS – TABLES DRIFT            |                     |  |                  |
|--|---------------------|--|------------------|
| PLATEAU EN MÉLAMINE OU STRATIFIÉ                         |                     | PIÉTEMENT EN BOIS AGENCÉ                 |                  |
| ACJ  | Acajou absolu       | AAM                                      | Absolu           |
|  |                     | MWM                                      | Noyer moyen      |
| ASN  | Nuit d'Orient       | ASM                                      | Nuit             |
| AWC  | Cerisier Avant      | ACM                                      | Cerisier         |
| AWH  | Miel Avant          | AHM                                      | Miel             |
| BLK  | Noir                | BKM                                      | Noir             |
| CMB  | Érable clair        | AVM                                      | Érable           |
| DES  | Espresso profond    | ECM                                      | Espresso         |
| DWT  | Blanc de blancs     | WHM                                      | Blanc            |
| NBL  | Noce Biondo         | NBM                                      | Noce Biondo      |
| NEL  | Noce Leggero        | NEM                                      | Noce Leggero     |
| NGL  | Noce Grigio         | NGM                                      | Noce Grigio      |
| NML  | Noce Medio          | NMM                                      | Noce Medio       |
| QTM  | Acajou sur quartier | TMM                                      | Acajou           |
| WCR  | Cerisier d'hiver    | WCM                                      | Cerisier d'hiver |
| WHC  | Chocolat blanc      | WTM                                      | Crème WC         |
| WHE  | Brou                | NLW                                      | Noyer naturel    |
| FINIS EN MÉLAMINES OU STRATIFIÉS SANS FINIS BOIS AGENCÉS |                     | FINIS BOIS SANS FINIS STRATIFIÉS AGENCÉS |                  |
| BRC**  | Cobalt brossé       | EOM                                      | Chêne foncé      |
| FAS**  | Fashionista         | NLW                                      | Noyer naturel    |
| FCL**  | Première classe     | SKM                                      | Shaker Cherry    |
| SBY**  | Beauté naturel      |  |                  |
| SOG**  | Orage               |  |                  |

\*\*Tous les finis en mélamines ou stratifiés sont offerts pour les plateaux des modèles à piétement fini chrome poli

Remarque : Ces finis sont agencés et non pas des appariements exacts. Nous vous invitons à communiquer avec votre représentant Global pour obtenir des échantillons des finis avant de passer votre commande.



| DESCRIPTION   | MODÈLE                                   | DIMENSIONS   | POIDS/LB | VOLUME/PI3 | PRIX COURANT | STRATIFIÉ+ | GRADE 2+ |  |
|---|--|--------------|----------|------------|--------------|------------|----------|--|
|  | L x P x H                                |              |          |            |              |            |          |  |
|   | <b>Mélamine ou stratifié, chant plat</b> |              |          |            |              |            |          |  |
|   | 8041R2616C                               | 26 x 26 x 16 | 30       | 10.75      | 865 \$       | 91 \$      | N/A      |  |
|   | 8041R3016C                               | 30 x 30 x 16 | 34       | 13         | 898 \$       | 108 \$     | N/A      |  |
|   | <b>Mélamine, chant à arête vive</b>      |              |          |            |              |            |          |  |
|   | 8041R2616CK                              | 26 x 26 x 16 | 30       | 10.75      | 1504 \$      | N/A        | N/A      |  |
|   | 8041R3016CK                              | 30 x 30 x 16 | 34       | 13         | 1697 \$      | N/A        | N/A      |  |
|   | <b>Surface solide, chant plat</b>        |              |          |            |              |            |          |  |
|   | 8041R2616CSF                             | 26 x 26 x 16 | 43       | 10.75      | 2789 \$      | N/A        | 171 \$   |  |
|   | 8041R3016CSF                             | 30 x 30 x 16 | 51.5     | 13         | 2982 \$      | N/A        | 235 \$   |  |
| <b>Surface solide, chant à arête vive</b>   |  |              |          |            |              |            |          |  |
| 8041R2616CSK  | 26 x 26 x 16                             | 43           | 10.75    | 2847 \$    | N/A          | 183 \$     |          |  |
| 8041R3016CSK  | 30 x 30 x 16                             | 51.5         | 13       | 3070 \$    | N/A          | 253 \$     |          |  |

Table circulaire, piétement à quatre pieds fini chrome poli

La hauteur hors tout varie en fonction du matériau utilisé pour le plateau. La table est expédiée entièrement montée, dans 1 boîte.



Table circulaire, piétement monobloc

|   |              |      |       |         |        |        |  |
|---|--------------|------|-------|---------|--------|--------|--|
| <b>Mélamine ou stratifié, chant plat</b>  |              |      |       |         |        |        |  |
| 8041R2616I                                | 26 x 26 x 16 | 28   | 10.25 | 489 \$  | 91 \$  | N/A    |  |
| 8041R3016I                                | 30 x 30 x 16 | 33   | 13    | 522 \$  | 108 \$ | N/A    |  |
| 8041R2120I                                | 21 x 21 x 20 | 23   | 8.75  | 487 \$  | 89 \$  | N/A    |  |
| <b>Mélamine, chant à arête vive</b>       |              |      |       |         |        |        |  |
| 8041R2616IK                               | 26 x 26 x 16 | 28   | 10.25 | 1128 \$ | N/A    | N/A    |  |
| 8041R3016IK                               | 30 x 30 x 16 | 33   | 13    | 1321 \$ | N/A    | N/A    |  |
| 8041R2120IK                               | 21 x 21 x 20 | 23   | 8.75  | 941 \$  | N/A    | N/A    |  |
| <b>Surface solide, chant plat</b>         |              |      |       |         |        |        |  |
| 8041R2616ISF                              | 26 x 26 x 16 | 41   | 10.25 | 2413 \$ | N/A    | 171 \$ |  |
| 8041R3016ISF                              | 30 x 30 x 16 | 50   | 13    | 2606 \$ | N/A    | 235 \$ |  |
| 8041R2120ISF                              | 21 x 21 x 20 | 31.5 | 8.75  | 2263 \$ | N/A    | 118 \$ |  |
| <b>Surface solide, chant à arête vive</b> |              |      |       |         |        |        |  |
| 8041R2616ISK                              | 26 x 26 x 16 | 41   | 10.25 | 2471 \$ | N/A    | 183 \$ |  |
| 8041R3016ISK                              | 30 x 30 x 16 | 50   | 13    | 2694 \$ | N/A    | 253 \$ |  |
| 8041R2120ISK                              | 21 x 21 x 20 | 31.5 | 8.75  | 2369 \$ | N/A    | 123 \$ |  |

La hauteur hors tout varie en fonction du matériau utilisé pour le plateau. La table est expédiée entièrement montée, dans 1 boîte.



Table circulaire, piétement à quatre pieds en bois

|   |              |      |       |         |        |        |  |
|---|--------------|------|-------|---------|--------|--------|--|
| <b>Mélamine ou stratifié, chant plat</b>  |              |      |       |         |        |        |  |
| 8041R2616W                                | 26 x 26 x 16 | 24   | 10.75 | 975 \$  | 91 \$  | N/A    |  |
| 8041R3016W                                | 30 x 30 x 16 | 29   | 13    | 1008 \$ | 108 \$ | N/A    |  |
| <b>Mélamine, chant à arête vive</b>       |              |      |       |         |        |        |  |
| 8041R2616WK                               | 26 x 26 x 16 | 24   | 10.75 | 1614 \$ | N/A    | N/A    |  |
| 8041R3016WK                               | 30 x 30 x 16 | 29   | 13    | 1807 \$ | N/A    | N/A    |  |
| <b>Surface solide, chant plat</b>         |              |      |       |         |        |        |  |
| 8041R2616WSF                              | 26 x 26 x 16 | 37.5 | 10.75 | 2899 \$ | N/A    | 171 \$ |  |
| 8041R3016WSF                              | 30 x 30 x 16 | 46.5 | 13    | 3092 \$ | N/A    | 235 \$ |  |
| <b>Surface solide, chant à arête vive</b> |              |      |       |         |        |        |  |
| 8041R2616WSK                              | 26 x 26 x 16 | 37.5 | 10.75 | 2957 \$ | N/A    | 183 \$ |  |
| 8041R3016WSK                              | 30 x 30 x 16 | 46.5 | 13    | 3180 \$ | N/A    | 253 \$ |  |

La hauteur hors tout varie en fonction du matériau utilisé pour le plateau. La table est expédiée entièrement montée, dans 1 boîte.

| DESCRIPTION | MODÈLE | DIMENSIONS | POIDS/LB | VOLUME/PI3 | PRIX COURANT | STRATIFIÉ+ | GRADE 2+ |
|-------------|--------|------------|----------|------------|--------------|------------|----------|
|-------------|--------|------------|----------|------------|--------------|------------|----------|



Table carrée, piétement à quatre pieds fini chrome poli

|   |  | L x P x H          |      |      |         |        |        |
|---|--|--------------------|------|------|---------|--------|--------|
| <b>Mélamine ou stratifié, chant plat</b>  |  |                    |      |      |         |        |        |
| 8042SQ2216C                               |  | 22.75 x 22.75 x 16 | 29   | 7.75 | 865 \$  | 91 \$  | N/A    |
| 8042SQ2816C                               |  | 28.5 x 28.5 x 16   | 36   | 11.5 | 898 \$  | 108 \$ | N/A    |
| <b>Mélamine, chant à arête vive</b>       |  |                    |      |      |         |        |        |
| 8042SQ2216CK                              |  | 22.75 x 22.75 x 16 | 29   | 7.75 | 1300 \$ | N/A    | N/A    |
| 8042SQ2816CK                              |  | 28.5 x 28.5 x 16   | 36   | 11.5 | 1493 \$ | N/A    | N/A    |
| <b>Surface solide, chant plat</b>         |  |                    |      |      |         |        |        |
| 8042SQ2216CSF                             |  | 22.75 x 22.75 x 16 | 34   | 7.75 | 2488 \$ | N/A    | 147 \$ |
| 8042SQ2816CSF                             |  | 28.5 x 28.5 x 16   | 48.5 | 11.5 | 2832 \$ | N/A    | 235 \$ |
| <b>Surface solide, chant à arête vive</b> |  |                    |      |      |         |        |        |
| 8042SQ2216CSK                             |  | 22.75 x 22.75 x 16 | 34   | 7.75 | 2847 \$ | N/A    | 176 \$ |
| 8042SQ2816CSK                             |  | 28.5 x 28.5 x 16   | 48.5 | 11.5 | 3421 \$ | N/A    | 265 \$ |

La hauteur hors tout varie en fonction du matériau utilisé pour le plateau. La table est expédiée entièrement montée, dans 1 boîte.



Table carrée, piétement monobloc

|   |  |                  |      |       |         |        |        |
|---|--|------------------|------|-------|---------|--------|--------|
| <b>Mélamine ou stratifié, chant plat</b>  |  |                  |      |       |         |        |        |
| 8042SQ2216I                               |  | 22.5 x 22.5 x 16 | 27   | 8     | 489 \$  | 91 \$  | N/A    |
| 8042SQ2816I                               |  | 28.5 x 28.5 x 16 | 35   | 11.75 | 522 \$  | 108 \$ | N/A    |
| 8042SQ1920I                               |  | 19.5 x 19.5 x 20 | 23.5 | 7.75  | 487 \$  | 89 \$  | N/A    |
| <b>Mélamine, chant à arête vive</b>       |  |                  |      |       |         |        |        |
| 8042SQ2216IK                              |  | 22.5 x 22.5 x 16 | 27   | 8     | 924 \$  | N/A    | N/A    |
| 8042SQ2816IK                              |  | 28.5 x 28.5 x 16 | 35   | 11.75 | 1117 \$ | N/A    | N/A    |
| 8042SQ1920IK                              |  | 19.5 x 19.5 x 20 | 23.5 | 7.75  | 881 \$  | N/A    | N/A    |
| <b>Surface solide, chant plat</b>         |  |                  |      |       |         |        |        |
| 8042SQ2216ISF                             |  | 22.5 x 22.5 x 16 | 32.5 | 8     | 2112 \$ | N/A    | 147 \$ |
| 8042SQ2816ISF                             |  | 28.5 x 28.5 x 16 | 53.5 | 11.75 | 2456 \$ | N/A    | 235 \$ |
| 8042SQ1920ISF                             |  | 19.5 x 19.5 x 20 | 31.5 | 7.75  | 2017 \$ | N/A    | 123 \$ |
| <b>Surface solide, chant à arête vive</b> |  |                  |      |       |         |        |        |
| 8042SQ2216ISK                             |  | 22.5 x 22.5 x 16 | 32.5 | 8     | 2471 \$ | N/A    | 176 \$ |
| 8042SQ2816ISK                             |  | 28.5 x 28.5 x 16 | 53.5 | 11.75 | 3045 \$ | N/A    | 265 \$ |
| 8042SQ1920ISK                             |  | 19.5 x 19.5 x 20 | 31.5 | 7.75  | 2369 \$ | N/A    | 130 \$ |

La hauteur hors tout varie en fonction du matériau utilisé pour le plateau. La table est expédiée entièrement montée, dans 1 boîte.



Table carrée, piétement à quatre pieds en bois

|   |  |                    |    |      |         |        |        |
|---|--|--------------------|----|------|---------|--------|--------|
| <b>Mélamine ou stratifié, chant plat</b>  |  |                    |    |      |         |        |        |
| 8042SQ2216W                               |  | 22.75 x 22.75 x 16 | 23 | 7.75 | 975 \$  | 91 \$  | N/A    |
| 8042SQ2816W                               |  | 28.5 x 28.5 x 16   | 30 | 11.5 | 1008 \$ | 108 \$ | N/A    |
| <b>Mélamine, chant à arête vive</b>       |  |                    |    |      |         |        |        |
| 8042SQ2216WK                              |  | 22.75 x 22.75 x 16 | 23 | 7.75 | 1410 \$ | N/A    | N/A    |
| 8042SQ2816WK                              |  | 28.5 x 28.5 x 16   | 30 | 11.5 | 1603 \$ | N/A    | N/A    |
| <b>Surface solide, chant plat</b>         |  |                    |    |      |         |        |        |
| 8042SQ2216WSF                             |  | 22.75 x 22.75 x 16 | 29 | 7.75 | 2598 \$ | N/A    | 147 \$ |
| 8042SQ2816WSF                             |  | 28.5 x 28.5 x 16   | 50 | 11.5 | 2942 \$ | N/A    | 235 \$ |
| <b>Surface solide, chant à arête vive</b> |  |                    |    |      |         |        |        |
| 8042SQ2216WSK                             |  | 22.75 x 22.75 x 16 | 29 | 7.75 | 2957 \$ | N/A    | 176 \$ |
| 8042SQ2816WSK                             |  | 28.5 x 28.5 x 16   | 50 | 11.5 | 3531 \$ | N/A    | 265 \$ |

La hauteur hors tout varie en fonction du matériau utilisé pour le plateau. La table est expédiée entièrement montée, dans 1 boîte.

| DESCRIPTION | MODÈLE | DIMENSIONS | POIDS/LB | VOLUME/PI3 | PRIX COURANT | STRATIFIÉ+ | GRADE 2+ |
|-------------|--------|------------|----------|------------|--------------|------------|----------|
|-------------|--------|------------|----------|------------|--------------|------------|----------|



Table ovale, piétement à quatre pieds fini chrome poli

|   |              | L x P x H |       |                |               |               |  |
|---|--------------|-----------|-------|----------------|---------------|---------------|--|
| <b>Mélamine ou stratifié, chant plat</b>  |              |           |       |                |               |               |  |
| 80430V2616C                               | 26 x 22 x 16 | 30        | 9.25  | <b>865 \$</b>  | <b>91 \$</b>  | <b>N/A</b>    |  |
| 80430V3116C                               | 31 x 26 x 16 | 34        | 11.75 | <b>898 \$</b>  | <b>108 \$</b> | <b>N/A</b>    |  |
| <b>Mélamine, chant à arête vive</b>       |              |           |       |                |               |               |  |
| 80430V2616CK                              | 26 x 22 x 16 | 30        | 9.25  | <b>1504 \$</b> | <b>N/A</b>    | <b>N/A</b>    |  |
| 80430V3116CK                              | 31 x 26 x 16 | 34        | 11.75 | <b>1697 \$</b> | <b>N/A</b>    | <b>N/A</b>    |  |
| <b>Surface solide, chant plat</b>         |              |           |       |                |               |               |  |
| 80430V2616CSF                             | 26 x 22 x 16 | 41.5      | 9.25  | <b>2789 \$</b> | <b>N/A</b>    | <b>171 \$</b> |  |
| 80430V3116CSF                             | 31 x 26 x 16 | 51.5      | 11.75 | <b>2982 \$</b> | <b>N/A</b>    | <b>235 \$</b> |  |
| <b>Surface solide, chant à arête vive</b> |              |           |       |                |               |               |  |
| 80430V3116CSK                             | 31 x 26 x 16 | 51.5      | 11.75 | <b>3070 \$</b> | <b>N/A</b>    | <b>253 \$</b> |  |
| 80430V3116CSK                             | 31 x 26 x 16 | 51.5      | 11.75 | <b>3070 \$</b> | <b>N/A</b>    | <b>253 \$</b> |  |

La hauteur hors tout varie en fonction du matériau utilisé pour le plateau. La table est expédiée entièrement montée, dans 1 boîte.



Table ovale, piétement monobloc

|   |              |      |       |                |               |               |  |
|---|--------------|------|-------|----------------|---------------|---------------|--|
| <b>Mélamine ou stratifié, chant plat</b>  |              |      |       |                |               |               |  |
| 80430V2616I                               | 22 x 26 x 16 | 28.5 | 8.75  | <b>489 \$</b>  | <b>91 \$</b>  | <b>N/A</b>    |  |
| 80430V3116I                               | 31 x 26 x 16 | 36   | 11.75 | <b>522 \$</b>  | <b>108 \$</b> | <b>N/A</b>    |  |
| 80430V2220I                               | 18 x 22 x 20 | 28   | 10.75 | <b>487 \$</b>  | <b>89 \$</b>  | <b>N/A</b>    |  |
| <b>Mélamine, chant à arête vive</b>       |              |      |       |                |               |               |  |
| 80430V2616IK                              | 22 x 26 x 16 | 28.5 | 8.75  | <b>1128 \$</b> | <b>N/A</b>    | <b>N/A</b>    |  |
| 80430V3116IK                              | 31 x 26 x 16 | 36   | 11.75 | <b>1321 \$</b> | <b>N/A</b>    | <b>N/A</b>    |  |
| 80430V2220IK                              | 18 x 22 x 20 | 28   | 10.75 | <b>941 \$</b>  | <b>N/A</b>    | <b>N/A</b>    |  |
| <b>Surface solide, chant plat</b>         |              |      |       |                |               |               |  |
| 80430V2616ISF                             | 22 x 26 x 16 | 34   | 8.75  | <b>2413 \$</b> | <b>N/A</b>    | <b>171 \$</b> |  |
| 80430V3116ISF                             | 31 x 26 x 16 | 50   | 11.75 | <b>2606 \$</b> | <b>N/A</b>    | <b>235 \$</b> |  |
| 80430V2220ISF                             | 18 x 22 x 20 | 32   | 10.75 | <b>2263 \$</b> | <b>N/A</b>    | <b>118 \$</b> |  |
| <b>Surface solide, chant à arête vive</b> |              |      |       |                |               |               |  |
| 80430V2616ISK                             | 22 x 26 x 16 | 38   | 8.75  | <b>2471 \$</b> | <b>N/A</b>    | <b>183 \$</b> |  |
| 80430V3116ISK                             | 31 x 26 x 16 | 50   | 11.75 | <b>2694 \$</b> | <b>N/A</b>    | <b>253 \$</b> |  |
| 80430V2220ISK                             | 18 x 22 x 20 | 32   | 10.75 | <b>2369 \$</b> | <b>N/A</b>    | <b>123 \$</b> |  |

La hauteur hors tout varie en fonction du matériau utilisé pour le plateau. La table est expédiée entièrement montée, dans 1 boîte.



Table ovale, piétement à quatre pieds en bois

|   |              |      |       |                |               |               |  |
|---|--------------|------|-------|----------------|---------------|---------------|--|
| <b>Mélamine ou stratifié, chant plat</b>  |              |      |       |                |               |               |  |
| 80430V2616W                               | 26 x 22 x 16 | 24   | 9.25  | <b>975 \$</b>  | <b>91 \$</b>  | <b>N/A</b>    |  |
| 80430V3116W                               | 31 x 26 x 16 | 29   | 11.75 | <b>1008 \$</b> | <b>108 \$</b> | <b>N/A</b>    |  |
| <b>Mélamine, chant à arête vive</b>       |              |      |       |                |               |               |  |
| 80430V2616WK                              | 26 x 22 x 16 | 24   | 9.25  | <b>1614 \$</b> | <b>N/A</b>    | <b>N/A</b>    |  |
| 80430V3116WK                              | 31 x 26 x 16 | 29   | 11.75 | <b>1807 \$</b> | <b>N/A</b>    | <b>N/A</b>    |  |
| <b>Surface solide, chant plat</b>         |              |      |       |                |               |               |  |
| 80430V2616WSF                             | 26 x 22 x 16 | 36.5 | 9.25  | <b>2899 \$</b> | <b>N/A</b>    | <b>171 \$</b> |  |
| 80430V3116WSF                             | 31 x 26 x 16 | 46.5 | 11.75 | <b>3092 \$</b> | <b>N/A</b>    | <b>235 \$</b> |  |
| <b>Surface solide, chant à arête vive</b> |              |      |       |                |               |               |  |
| 80430V3116WSK                             | 31 x 26 x 16 | 46.5 | 11.75 | <b>3180 \$</b> | <b>N/A</b>    | <b>253 \$</b> |  |
| 80430V3116WSK                             | 31 x 26 x 16 | 46.5 | 11.75 | <b>3180 \$</b> | <b>N/A</b>    | <b>253 \$</b> |  |

La hauteur hors tout varie en fonction du matériau utilisé pour le plateau. La table est expédiée entièrement montée, dans 1 boîte.

JEO



modèle 8434



modèle 8433-4



Dossier matelassé en option (Q)



modèle 8435-2224



modèle 8436-1530





Piètement à 5 branches muni de patins en option (G)

CARACTÉRISTIQUES DE SÉRIE

- JEO est une gamme contemporaine épurée d'inspiration rétro idéale pour une foule d'application en milieu de travail.
- Ses lignes carrées nettement détaillées ajoutent à la polyvalence d'un fauteuil qui trouvera sa place aussi bien en milieu de travail qu'au salon, dans la salle de conférence, dans une zone mutualisée ou comme siège visiteur.
- Trois modèles de sièges sont proposés : un fauteuil pivotant basculant doté d'un piètement à cinq branches munis de roulettes, un fauteuil pivotant à autocentrage sur base piédestal circulaire à hauteur fixe et un fauteuil à quatre pieds agencé.
- Le modèle 8433-5 est doté de série d'un piètement à cinq branches en nylon noir munis de roulettes pour planchers à moquette (CX).
- Le modèle 8437 présente de série un bâti à quatre pieds fini noir (TBL).
- La gamme JEO propose aussi de styles de tables d'appoint dotées d'une base piédestal agencée et d'un plateau circulaire ou carré, offertes en deux hauteurs (15 po et 22 po).
- Choix de rembourrage : tissus, vinyles, cuirs ou une combinaison de deux matières ou plus. Les modèles garnis d'un vinyle ou cuir peuvent présenter des piqûres sur les coussins d'assise ou de dossier, s'il y a lieu. Les surfaces rembourrées sont unies au moyen de coutures doubles.

CARACTÉRISTIQUES EN OPTION

- Un dossier matelassé est offert en option pour les sièges. Préciser (Q). Ajouter 131 \$.
- Un piètement à cinq branches en aluminium est offert en option pour le modèle 8433-4. Préciser (PA). Ajouter 175 \$.
- Pour un piètement à cinq branches en aluminium doté de patins rigides en option, préciser (HG). Ajouter 49 \$.
- Des patins souples sont offerts en option pour le piètement à cinq branches. Préciser (ID). Ajouter 21 \$.
- La base piédestal circulaire du modèle 8434 est offerte dans un fini chromé (CHM) ou chrome brossé (BCH). À préciser.
- Un bâti fini tungstène (TTU) ou blanc de blancs (TDW) est offert en option pour le modèle 8437 à quatre pieds. À préciser. Sans supplément. Pour le fini chromé (CHM) ou chrome brossé (BCH), ajouter 175 \$.
- Les tables d'appoint sont offertes dans les finis mélaminés suivants pour s'agencer aux gammes de bureaux et de sièges en bois de Global, soit acajou absolu (ACJ), nuit d'orient (ASN), cerisier avant (AWC), miel avant (AWH), blizzard (BZD), gris hors série (CGY), noir (BLK), cobalt brossé (BRC), érable clair (CMB), espresso profond (DES), blanc de blancs (DWT), fashionista (FAS), première classe (FCL), Noce Biondo (NBL), Noce Grigio (NGL), Noce Leggero (NEL), Noce Medio (NML), beauté naturelle (SBY), concassé (SDT), cerisier d'hiver (WCR), chocolat blanc (WHC) et brou (WHE). À préciser.

| DESCRIPTION   | CARACTÉRISTIQUES                           | MODÈLE               | GRADES DE TEXTILE DE SÉRIE |                        |                        |      |                       |                       |      |      |      |      |      |      |  |  |
|---|--|----------------------|----------------------------|------------------------|------------------------|------|-----------------------|-----------------------|------|------|------|------|------|------|--|--|
|   |  |                      | 1                          | 2                      | 3                      | 4    | 5                     | 6                     | 7    | 8    | 9    | 10   | 11   | 12   |  |  |
|  <p><b>Fauteuil club à autocentrage sur base piédestal</b><br/>TFC : 2.75 V.   2.51 M<br/>Poids unitaire : 50 LB   22.7 KG<br/>Poids - boîte : 56 LB   25.4 KG<br/>Volume - boîte : 14.25 P<sup>3</sup>   0.4 M<sup>3</sup></p> | Caractéristiques ergonomiques : C          | 8434                 | 1945                       | 2033                   | 2107                   | 2193 | 2333                  | 2462                  | 2591 | 2704 | 2844 | 2976 | 3155 | 3408 |  |  |
|   |  | DIMENSIONS HORS TOUT |                            |                        | DIMENSIONS DE L'ASSISE |      |                       | DIMENSIONS DU DOSSIER |      |      |      |      |      |      |  |  |
|   |  | L                    | P                          | H                      | L                      | P    | H                     | L                     | H    |      |      |      |      |      |  |  |
|   |  | PO                   | 26                         | 25                     | 30                     | 20   | 19                    | 16.5                  | 20   | 15   |      |      |      |      |  |  |
|   |  | MM                   | 660                        | 635                    | 762                    | 508  | 483                   | 419                   | 508  | 381  |      |      |      |      |  |  |
|   |  |                      |                            | RTA 00                 | 1 par boîte            |      |                       |                       |      |      |      |      |      |      |  |  |
|  <p><b>Fauteuil pivotant basculant</b><br/>TFC : 2.75 V.   2.51 M<br/>Poids unitaire : 50 LB   22.7 KG<br/>Poids - boîte : 56 LB   25.4 KG<br/>Volume - boîte : 14.25 P<sup>3</sup>   0.4 M<sup>3</sup></p>                    | Caractéristiques ergonomiques : A, B, C, S | 8433-4               | 1295                       | 1383                   | 1457                   | 1543 | 1683                  | 1812                  | 1941 | 2054 | 2194 | 2326 | 2505 | 2758 |  |  |
|   |  | DIMENSIONS HORS TOUT |                            |                        | DIMENSIONS DE L'ASSISE |      |                       | DIMENSIONS DU DOSSIER |      |      |      |      |      |      |  |  |
|   |  | L                    | P                          | H                      | L                      | P    | H                     | L                     | H    |      |      |      |      |      |  |  |
|   |  | PO                   | 26                         | 25                     | 30                     | 20   | 19                    | 16.5                  | 20   | 15   |      |      |      |      |  |  |
|   |  | MM                   | 660                        | 635                    | 762                    | 508  | 483                   | 419                   | 508  | 381  |      |      |      |      |  |  |
|   |  |                      |                            | RTA 00                 | 1 par boîte            |      |                       |                       |      |      |      |      |      |      |  |  |
|  <p><b>Fauteuil</b><br/>TFC : 2.75 V.   2.51 M<br/>Poids unitaire : 50 LB   22.7 KG<br/>Poids - boîte : 57 LB   25.85 KG<br/>Volume - boîte : 15.75 P<sup>3</sup>   0.44 M<sup>3</sup></p>                                     |  | 8437                 | 1432                       | 1520                   | 1594                   | 1680 | 1820                  | 1949                  | 2078 | 2191 | 2331 | 2463 | 2642 | 2895 |  |  |
|   | DIMENSIONS HORS TOUT                       |                      |                            | DIMENSIONS DE L'ASSISE |                        |      | DIMENSIONS DU DOSSIER |                       |      |      |      |      |      |      |  |  |
|   | L  | P                    | H                          | L                      | P                      | H    | L                     | H                     |      |      |      |      |      |      |  |  |
|   | PO   | 26                   | 25                         | 32.5                   | 20                     | 19   | 18                    | 20                    | 15   |      |      |      |      |      |  |  |
|   | MM   | 660                  | 635                        | 826                    | 508                    | 483  | 457                   | 508                   | 381  |      |      |      |      |      |  |  |
|   |  |                      |                            | RTA 00                 | 1 par boîte            |      |                       |                       |      |      |      |      |      |      |  |  |

DESCRIPTION CARACTÉRISTIQUES MODÈLE GRADES DE TEXTILE DE SÉRIE

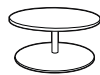

**Table de bout circulaire, 15 po H, plateau de 24 po dia. sur base piédestal**  
 TFC : s.o.  
 Poids unitaire : 31 LB | 14.1 KG  
 Poids - boîte : 36 LB | 16.33 KG  
 Volume - boîte : 8.25 P<sup>3</sup> | 0.23 M<sup>3</sup>

Prix courant  
**8435-1524** 939

| DIMENSIONS HORS TOUT |   |   | DIMENSIONS DE L'ASSISE |   |   | DIMENSIONS DU DOSSIER |   |
|----------------------|---|---|------------------------|---|---|-----------------------|---|
| L                    | P | H | L                      | P | H | L                     | H |

|    |     |     |     |   |   |   |   |
|----|-----|-----|-----|---|---|---|---|
| PO | 24  | 24  | 15  | - | - | - | - |
| MM | 610 | 610 | 381 | - | - | - | - |

**RTA 00**  1 par boîte

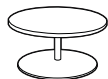

**Table de bout circulaire, 15 po H, plateau de 30 po dia. sur base piédestal**  
 TFC : s.o.  
 Poids unitaire : 35 LB | 15.9 KG  
 Poids - boîte : 40 LB | 18.14 KG  
 Volume - boîte : 11.75 P<sup>3</sup> | 0.33 M<sup>3</sup>

Prix courant  
**8435-1530** 1120

| DIMENSIONS HORS TOUT |   |   | DIMENSIONS DE L'ASSISE |   |   | DIMENSIONS DU DOSSIER |   |
|----------------------|---|---|------------------------|---|---|-----------------------|---|
| L                    | P | H | L                      | P | H | L                     | H |

|    |     |     |     |   |   |   |   |
|----|-----|-----|-----|---|---|---|---|
| PO | 30  | 30  | 15  | - | - | - | - |
| MM | 762 | 762 | 381 | - | - | - | - |

**RTA 00** 1 par boîte



**Table de bout circulaire, 22 po H, plateau de 24 po dia. sur base piédestal**  
 TFC : s.o.  
 Poids unitaire : 35 LB | 15.9 KG  
 Poids - boîte : 40 LB | 18.14 KG  
 Volume - boîte : 11.5 P<sup>3</sup> | 0.32 M<sup>3</sup>

Prix courant  
**8435-2224** 975

| DIMENSIONS HORS TOUT |   |   | DIMENSIONS DE L'ASSISE |   |   | DIMENSIONS DU DOSSIER |   |
|----------------------|---|---|------------------------|---|---|-----------------------|---|
| L                    | P | H | L                      | P | H | L                     | H |

|    |     |     |     |   |   |   |   |
|----|-----|-----|-----|---|---|---|---|
| PO | 24  | 24  | 22  | - | - | - | - |
| MM | 610 | 610 | 559 | - | - | - | - |

**RTA 00** 1 par boîte



**Table de bout circulaire, 22 po H, plateau de 30 po dia. sur base piédestal**  
 TFC : s.o.  
 Poids unitaire : 39 LB | 17.7 KG  
 Poids - boîte : 44 LB | 19.96 KG  
 Volume - boîte : 16.75 P<sup>3</sup> | 0.47 M<sup>3</sup>

Prix courant  
**8435-2230** 1155

| DIMENSIONS HORS TOUT |   |   | DIMENSIONS DE L'ASSISE |   |   | DIMENSIONS DU DOSSIER |   |
|----------------------|---|---|------------------------|---|---|-----------------------|---|
| L                    | P | H | L                      | P | H | L                     | H |

|    |     |     |     |   |   |   |   |
|----|-----|-----|-----|---|---|---|---|
| PO | 30  | 30  | 22  | - | - | - | - |
| MM | 762 | 762 | 559 | - | - | - | - |

**RTA 00** 1 par boîte



**Table de bout carrée, 15 po H, plateau de 24 po sur base piédestal**  
 TFC : s.o.  
 Poids unitaire : 31 LB | 14.1 KG  
 Poids - boîte : 36 LB | 16.33 KG  
 Volume - boîte : 8.25 P<sup>3</sup> | 0.23 M<sup>3</sup>

Prix courant  
**8436-1524** 939

| DIMENSIONS HORS TOUT |   |   | DIMENSIONS DE L'ASSISE |   |   | DIMENSIONS DU DOSSIER |   |
|----------------------|---|---|------------------------|---|---|-----------------------|---|
| L                    | P | H | L                      | P | H | L                     | H |

|    |     |     |     |   |   |   |   |
|----|-----|-----|-----|---|---|---|---|
| PO | 24  | 24  | 15  | - | - | - | - |
| MM | 610 | 610 | 381 | - | - | - | - |

**RTA 00**  1 par boîte





**Table de bout carrée, 15 po H, plateau de 30 po sur base piédestal**  
 TFC : s.o.  
 Poids unitaire : 35 LB | 15.9 KG  
 Poids - boîte : 40 LB | 18.14 KG  
 Volume - boîte : 11.75 P<sup>3</sup> | 0.33 M<sup>3</sup>

Prix courant  
**8436-1530** 1120

| DIMENSIONS HORS TOUT |   |   | DIMENSIONS DE L'ASSISE |   |   | DIMENSIONS DU DOSSIER |   |
|----------------------|---|---|------------------------|---|---|-----------------------|---|
| L                    | P | H | L                      | P | H | L                     | H |

|    |     |     |     |   |   |   |   |
|----|-----|-----|-----|---|---|---|---|
| PO | 30  | 30  | 15  | - | - | - | - |
| MM | 762 | 762 | 381 | - | - | - | - |

**RTA 00** 1 par boîte

| DESCRIPTION   | CARACTÉRISTIQUES | MODÈLE           | GRADES DE TEXTILE DE SÉRIE |                      |     |                        |   |   |                       |   |
|---|------------------|------------------|----------------------------|----------------------|-----|------------------------|---|---|-----------------------|---|
|  <p><b>Table de bout carrée, 22 po H, plateau de 24 po sur base piédestal</b><br/>                     TFC : s.o.<br/>                     Poids unitaire : 35 LB   15.9 KG<br/>                     Poids - boîte : 40 LB   18.14 KG<br/>                     Volume - boîte : 11.5 P<sup>3</sup>   0.32 M<sup>3</sup></p>  |                  |                  | Prix courant               |                      |     |                        |   |   |                       |   |
|   |                  | <b>8436-2224</b> | 975                        |                      |     |                        |   |   |                       |   |
|   |                  |                  |                            | DIMENSIONS HORS TOUT |     | DIMENSIONS DE L'ASSISE |   |   | DIMENSIONS DU DOSSIER |   |
|   |                  |                  |                            | L                    | P   | H                      | L | P | H                     | L |
|   |                  |                  | PO 24                      | 24                   | 22  | -                      | - | - | -                     | - |
|   |                  |                  | MM 610                     | 610                  | 559 | -                      | - | - | -                     | - |
|   |                  |                  | <b>RTA 00</b>              | 1 par boîte          |     |                        |   |   |                       |   |
|  <p><b>Table de bout carrée, 22 po H, plateau de 30 po sur base piédestal</b><br/>                     TFC : s.o.<br/>                     Poids unitaire : 39 LB   17.7 KG<br/>                     Poids - boîte : 44 LB   19.96 KG<br/>                     Volume - boîte : 16.75 P<sup>3</sup>   0.47 M<sup>3</sup></p> |                  |                  | Prix courant               |                      |     |                        |   |   |                       |   |
|   |                  | <b>8436-2230</b> | 1155                       |                      |     |                        |   |   |                       |   |
|   |                  |                  |                            | DIMENSIONS HORS TOUT |     | DIMENSIONS DE L'ASSISE |   |   | DIMENSIONS DU DOSSIER |   |
|   |                  |                  |                            | L                    | P   | H                      | L | P | H                     | L |
|   |                  |                  | PO 30                      | 30                   | 22  | -                      | - | - | -                     | - |
|   |                  |                  | MM 762                     | 762                  | 559 | -                      | - | - | -                     | - |
|   |                  |                  | <b>RTA 00</b>              | 1 par boîte          |     |                        |   |   |                       |   |

KATE



modèle 2811-4

modèle 2811-8





CARACTÉRISTIQUES DE SÉRIE

- Une gamme de sièges contemporains d'inspiration rétro, dotés de coussins d'assise et de dossier profilés.
- Les accoudoirs à joue pleine proposent un style inédit pour le milieu de travail d'aujourd'hui.
- Les modèles basculants et pivotants sont dotés de série d'un piétement à cinq branches en aluminium poli munis de roulettes (C10) à doubles galets pour planchers à moquette.
- Le bâti et les pieds de série pour les sièges d'invité et les poufs à quatre pieds sont en acier fini chromé. Ces pieds sont munis de série de patins en polypropylène noir.
- Choix de rembourrage : tissus, vinyles ou cuirs. Les modèles garnis d'un vinyle ou cuir peuvent présenter des piqûres sur les coussins d'assise ou de dossier, s'il y a lieu.

CARACTÉRISTIQUES EN OPTION

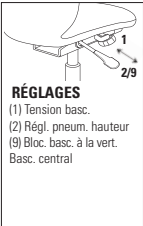
- Aucun autre choix d'accoudoirs n'est offert pour cette gamme.
- Un piétement noir (BK) moulé par injection est offert en option. À préciser. Sans supplément.
- Des patins (C7) sont offerts en option. À préciser. Sans supplément.
- Pour des planchers à revêtement dur, commander des roulettes (C10R). Ajuster 20 \$.
- Pour plus de choix de roulettes, se reporter à la rubrique des accoudoirs et des roulettes (page 353). *Le prix des roulettes en option peut être supérieur à celui des roulettes de série de votre siège et la différence sera facturée. Lorsque le prix est inférieur, la différence ne sera pas créditée.*

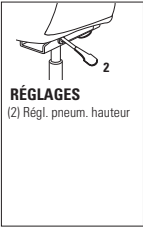

| DESCRIPTION  | CARACTÉRISTIQUES   | MODÈLE                      | GRADES DE TEXTILE DE SÉRIE |       |                               |      |           |                              |      |      |      |      |      |      |  |  |
|--|--|-----------------------------|----------------------------|-------|-------------------------------|------|-----------|------------------------------|------|------|------|------|------|------|--|--|
|  |  |                             | 1                          | 2     | 3                             | 4    | 5         | 6                            | 7    | 8    | 9    | 10   | 11   | 12   |  |  |
|  <p><b>Fauteuil basculant à dossier moyen</b><br/>                     TFC : 3.75 V.   3.43 M<br/>                     Poids unitaire : 40 LB   18.2 KG<br/>                     Poids - boîte : 50 LB   22.68 KG<br/>                     Volume - boîte : 19.25 P<sup>3</sup>   0.54 M<sup>3</sup></p> |  <p><b>RÉGLAGES</b><br/>                     (1) Tension basc.<br/>                     (2) Régl. pneum. hauteur<br/>                     (9) Bloc. basc. à la vert.<br/>                     Basc. central</p> | 2811-4                      | 1187                       | 1307  | 1408                          | 1525 | 1716      | 1892                         | 2068 | 2222 | 2413 | 2593 | 2837 | 3182 |  |  |
|  |  | <b>DIMENSIONS HORS TOUT</b> |                            |       | <b>DIMENSIONS DE L'ASSISE</b> |      |           | <b>DIMENSIONS DU DOSSIER</b> |      |      |      |      |      |      |  |  |
|  |  | L P H                       |                            |       | L P H                         |      |           | L H                          |      |      |      |      |      |      |  |  |
|  |  | PO 26                       | 24.5                       | 33    | 17.5                          | 18   | 17.5-22.5 | 19                           | 15.5 |      |      |      |      |      |  |  |
| MM 660   | 622  | 838                         | 445                        | 457   | 445-572                       | 483  | 394       |                              |      |      |      |      |      |      |  |  |
|  |  | RTA 00                      | 1 par boîte                |       |                               |      |           |                              |      |      |      |      |      |      |  |  |
|  <p><b>Fauteuil pivotant à dossier moyen</b><br/>                     TFC : 3.75 V.   3.43 M<br/>                     Poids unitaire : 36 LB   16.4 KG<br/>                     Poids - boîte : 46 LB   20.87 KG<br/>                     Volume - boîte : 19.5 P<sup>3</sup>   0.55 M<sup>3</sup></p>  |  <p><b>RÉGLAGES</b><br/>                     (2) Régl. pneum. hauteur</p>  | 2811-8                      | 1161                       | 1281  | 1382                          | 1499 | 1690      | 1866                         | 2042 | 2196 | 2387 | 2567 | 2811 | 3156 |  |  |
|  |  | <b>DIMENSIONS HORS TOUT</b> |                            |       | <b>DIMENSIONS DE L'ASSISE</b> |      |           | <b>DIMENSIONS DU DOSSIER</b> |      |      |      |      |      |      |  |  |
|  |  | L P H                       |                            |       | L P H                         |      |           | L H                          |      |      |      |      |      |      |  |  |
|  |  | PO 26                       | 24.5                       | 33    | 17.5                          | 18   | 17.5-22.5 | 19                           | 15.5 |      |      |      |      |      |  |  |
| MM 660   | 622  | 838                         | 445                        | 457   | 445-572                       | 483  | 394       |                              |      |      |      |      |      |      |  |  |
|  |  | RTA 00                      | 1 par boîte                |       |                               |      |           |                              |      |      |      |      |      |      |  |  |
|  <p><b>Fauteuil à dossier moyen</b><br/>                     TFC : 3.75 V.   3.43 M<br/>                     Poids unitaire : 36 LB   16.4 KG<br/>                     Poids - boîte : 46 LB   20.87 KG<br/>                     Volume - boîte : 19.5 P<sup>3</sup>   0.55 M<sup>3</sup></p>          | <p>Caractéristiques ergonomiques :<br/>N</p>   | 2813                        | 1128                       | 1248  | 1349                          | 1466 | 1657      | 1833                         | 2009 | 2163 | 2354 | 2534 | 2778 | 3123 |  |  |
|  |  | <b>DIMENSIONS HORS TOUT</b> |                            |       | <b>DIMENSIONS DE L'ASSISE</b> |      |           | <b>DIMENSIONS DU DOSSIER</b> |      |      |      |      |      |      |  |  |
|  |  | L P H                       |                            |       | L P H                         |      |           | L H                          |      |      |      |      |      |      |  |  |
|  |  | PO 26.5                     | 26.5                       | 33.5  | 17.5                          | 18   | 18        | 19                           | 15.5 |      |      |      |      |      |  |  |
| MM 673   | 673  | 851                         | 445                        | 457   | 457                           | 483  | 394       |                              |      |      |      |      |      |      |  |  |
|  |  | RTA 00                      | 1 par boîte                |       |                               |      |           |                              |      |      |      |      |      |      |  |  |
|  <p><b>Pouf</b><br/>                     TFC : 1.5 V.   1.37 M<br/>                     Poids unitaire : 17 LB   7.7 KG<br/>                     Poids - boîte : 22 LB   9.98 KG<br/>                     Volume - boîte : 6 P<sup>3</sup>   0.16 M<sup>3</sup></p>                                    | <p>Caractéristiques ergonomiques :<br/>N</p>   | 2814                        | 740                        | 788   | 829                           | 875  | 952       | 1022                         | 1093 | 1154 | 1231 | 1303 | 1400 | 1538 |  |  |
|  |  | <b>DIMENSIONS HORS TOUT</b> |                            |       | <b>DIMENSIONS DE L'ASSISE</b> |      |           | <b>DIMENSIONS DU DOSSIER</b> |      |      |      |      |      |      |  |  |
|  |  | L P H                       |                            |       | L P H                         |      |           | L H                          |      |      |      |      |      |      |  |  |
|  |  | PO 23.5                     | 18.75                      | 17.75 | -                             | -    | 17.75     | -                            | -    |      |      |      |      |      |  |  |
| MM 597   | 476  | 451                         | -                          | -     | 451                           | -    | -         |                              |      |      |      |      |      |      |  |  |
|  |  | RTA 00                      | 1 par boîte                |       |                               |      |           |                              |      |      |      |      |      |      |  |  |

LUX



modèle LX2426AC







modèle LX8033S

CARACTÉRISTIQUES DE SÉRIE

- La gamme Lux se distingue par son style contemporain et ses coussins moelleux offrant un confort luxueux.
- Les coussins du canapé sont amovibles.
- Les sièges sont entièrement rembourrés. Les pieds en bois sont munis de patins transparents qui ne marquent pas.
- Les sièges de salon se distinguent par des traversins classiques. Le fauteuil club en compte un, la causeuse et le canapé en comptent deux.
- Choix de rembourrage : tissus, vinyles ou cuirs. Les modèles garnis d'un vinyle ou cuir peuvent présenter des piqûres sur les coussins d'assise ou de dossier, s'il y a lieu.

CARACTÉRISTIQUES EN OPTION

- Les bâtis en bois sont offerts dans les finis bois suivants, soit absolu (AAM), noir (BKM), cerisier (ACM), chêne foncé (EOM), espresso (ECM), bois fruitier (TFM), gris (HGM), miel (AHM), acajou (TMM), érable (AVM), Noce Biondo (NBM), Noce Grigio (NGM), Noce Leggero (NEM), Noce Medio (NMM), noyer moyen (MWM), noyer naturel (NLW), nuit (ASM), palissandre (SKM), noyer (TVM), crème WC (WTM), blanc (WHM) et cerisier d'hiver (WCM). À préciser.

| DESCRIPTION   | CARACTÉRISTIQUES | MODÈLE        | GRADES DE TEXTILE DE SÉRIE  |           |              |                               |           |             |                              |           |           |      |      |      |  |  |
|---|------------------|---------------|-----------------------------|-----------|--------------|-------------------------------|-----------|-------------|------------------------------|-----------|-----------|------|------|------|--|--|
|   |                  |               | 1                           | 2         | 3            | 4                             | 5         | 6           | 7                            | 8         | 9         | 10   | 11   | 12   |  |  |
|  <p><b>Chaise d'appoint</b><br/>TFC : 3 V.   2.74 M<br/>Poids unitaire : 26 LB   11.8 KG<br/>Poids - boîte : 36 LB   16.33 KG<br/>Volume - boîte : 17.75 P<sup>3</sup>   0.5 M<sup>3</sup></p>   |                  | LX2226SC      | 1410                        | 1506      | 1587         | 1680                          | 1833      | 1974        | 2115                         | 2238      | 2391      | 2535 | 2730 | 3006 |  |  |
|   |                  |               | <b>DIMENSIONS HORS TOUT</b> |           |              | <b>DIMENSIONS DE L'ASSISE</b> |           |             | <b>DIMENSIONS DU DOSSIER</b> |           |           |      |      |      |  |  |
|   |                  |               | L                           | P         | H            | L                             | P         | H           | L                            | H         |           |      |      |      |  |  |
|   |                  |               | PO<br>MM                    | 25<br>635 | 27.75<br>705 | 36<br>914                     | 18<br>457 | 19.5<br>495 | 19<br>483                    | 24<br>610 | 17<br>432 |      |      |      |  |  |
|   |                  | <b>RTA 00</b> | 1 par boîte                 |           |              |                               |           |             |                              |           |           |      |      |      |  |  |
|  <p><b>Fauteuil</b><br/>TFC : 3.25 V.   2.97 M<br/>Poids unitaire : 30 LB   13.6 KG<br/>Poids - boîte : 40 LB   18.14 KG<br/>Volume - boîte : 17.75 P<sup>3</sup>   0.5 M<sup>3</sup></p>       |                  | LX2426AC      | 1778                        | 1882      | 1970         | 2071                          | 2236      | 2389        | 2542                         | 2675      | 2841      | 2997 | 3208 | 3507 |  |  |
|   |                  |               | <b>DIMENSIONS HORS TOUT</b> |           |              | <b>DIMENSIONS DE L'ASSISE</b> |           |             | <b>DIMENSIONS DU DOSSIER</b> |           |           |      |      |      |  |  |
|   |                  |               | L                           | P         | H            | L                             | P         | H           | L                            | H         |           |      |      |      |  |  |
|   |                  |               | PO<br>MM                    | 26<br>660 | 27.75<br>705 | 36<br>914                     | 18<br>457 | 19.5<br>495 | 19<br>483                    | 24<br>610 | 17<br>432 |      |      |      |  |  |
|   |                  | <b>RTA 00</b> | 1 par boîte                 |           |              |                               |           |             |                              |           |           |      |      |      |  |  |
|  <p><b>Fauteuil club</b><br/>TFC : 8.5 V.   7.77 M<br/>Poids unitaire : 65 LB   29.5 KG<br/>Poids - boîte : 77 LB   34.93 KG<br/>Volume - boîte : 30.25 P<sup>3</sup>   0.85 M<sup>3</sup></p> |                  | LX3433CH      | 2869                        | 3141      | 3371         | 3634                          | 4068      | 4467        | 4867                         | 5215      | 5649      | 6057 | 6609 | 7391 |  |  |
|   |                  |               | <b>DIMENSIONS HORS TOUT</b> |           |              | <b>DIMENSIONS DE L'ASSISE</b> |           |             | <b>DIMENSIONS DU DOSSIER</b> |           |           |      |      |      |  |  |
|   |                  |               | L                           | P         | H            | L                             | P         | H           | L                            | H         |           |      |      |      |  |  |
|   |                  |               | PO<br>MM                    | 35<br>889 | 34<br>864    | 33<br>838                     | 22<br>559 | 20.5<br>521 | 21<br>533                    | 22<br>559 | 11<br>279 |      |      |      |  |  |
|   |                  | <b>RTA 00</b> | 1 par boîte                 |           |              |                               |           |             |                              |           |           |      |      |      |  |  |
|  <p><b>Pouf</b><br/>TFC : 2.5 V.   2.29 M<br/>Poids unitaire : 40 LB   18.2 KG<br/>Poids - boîte : 48 LB   21.77 KG<br/>Volume - boîte : 18.25 P<sup>3</sup>   0.51 M<sup>3</sup></p>          |                  | LX3636OTT     | 1915                        | 1995      | 2063         | 2140                          | 2268      | 2385        | 2503                         | 2605      | 2733      | 2853 | 3015 | 3245 |  |  |
|   |                  |               | <b>DIMENSIONS HORS TOUT</b> |           |              | <b>DIMENSIONS DE L'ASSISE</b> |           |             | <b>DIMENSIONS DU DOSSIER</b> |           |           |      |      |      |  |  |
|   |                  |               | L                           | P         | H            | L                             | P         | H           | L                            | H         |           |      |      |      |  |  |
|   |                  |               | PO<br>MM                    | 36<br>914 | 36<br>914    | 16<br>406                     | 36<br>914 | -           | 16<br>406                    | -         | -         |      |      |      |  |  |
|   |                  | <b>RTA 00</b> | 1 par boîte                 |           |              |                               |           |             |                              |           |           |      |      |      |  |  |

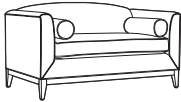

| DESCRIPTION   | CARACTÉRISTIQUES | MODÈLE         | GRADES DE TEXTILE DE SÉRIE  |                  |           |                               |               |             |                              |               |           |      |      |       |  |
|---|------------------|----------------|-----------------------------|------------------|-----------|-------------------------------|---------------|-------------|------------------------------|---------------|-----------|------|------|-------|--|
|   |                  |                | 1                           | 2                | 3         | 4                             | 5             | 6           | 7                            | 8             | 9         | 10   | 11   | 12    |  |
|  <p><b>Causeuse avec traversins</b><br/>                     TFC : 12 V.   10,97 M<br/>                     Poids unitaire : 90 LB   40,9 KG<br/>                     Poids - boîte : 105 LB   47,63 KG<br/>                     Volume - boîte : 50,25 P<sup>3</sup>   1,42 M<sup>3</sup></p> |                  | <b>LX6033S</b> | 4100                        | 4484             | 4808      | 5180                          | 5792          | 6356        | 6920                         | 7412          | 8024      | 8600 | 9380 | 10484 |  |
|   |                  |                | <b>DIMENSIONS HORS TOUT</b> |                  |           | <b>DIMENSIONS DE L'ASSISE</b> |               |             | <b>DIMENSIONS DU DOSSIER</b> |               |           |      |      |       |  |
|   |                  |                |                             | <b>L</b>         | <b>P</b>  | <b>H</b>                      | <b>L</b>      | <b>P</b>    | <b>H</b>                     | <b>L</b>      | <b>H</b>  |      |      |       |  |
|   |                  |                |                             | PO 61<br>MM 1549 | 34<br>864 | 33<br>838                     | 47.75<br>1213 | 20.5<br>521 | 21<br>533                    | 47.75<br>1213 | 11<br>279 |      |      |       |  |
|   |                  |                | <b>RTA 00</b>               | 1 par boîte      |           |                               |               |             |                              |               |           |      |      |       |  |

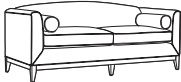
| DESCRIPTION  | CARACTÉRISTIQUES | MODÈLE         | GRADES DE TEXTILE DE SÉRIE  |                  |           |                               |            |             |                              |            |           |       |       |       |  |
|--|------------------|----------------|-----------------------------|------------------|-----------|-------------------------------|------------|-------------|------------------------------|------------|-----------|-------|-------|-------|--|
|  |                  |                | 1                           | 2                | 3         | 4                             | 5          | 6           | 7                            | 8          | 9         | 10    | 11    | 12    |  |
|  <p><b>Canapé avec traversins</b><br/>                     TFC : 14,75 V.   13,49 M<br/>                     Poids unitaire : 105 LB   47,7 KG<br/>                     Poids - boîte : 125 LB   56,7 KG<br/>                     Volume - boîte : 66,25 P<sup>3</sup>   1,87 M<sup>3</sup></p> |                  | <b>LX8033S</b> | 4948                        | 5420             | 5818      | 6276                          | 7028       | 7721        | 8414                         | 9019       | 9771      | 10479 | 11438 | 12795 |  |
|  |                  |                | <b>DIMENSIONS HORS TOUT</b> |                  |           | <b>DIMENSIONS DE L'ASSISE</b> |            |             | <b>DIMENSIONS DU DOSSIER</b> |            |           |       |       |       |  |
|  |                  |                |                             | <b>L</b>         | <b>P</b>  | <b>H</b>                      | <b>L</b>   | <b>P</b>    | <b>H</b>                     | <b>L</b>   | <b>H</b>  |       |       |       |  |
|  |                  |                |                             | PO 81<br>MM 2057 | 34<br>864 | 33<br>838                     | 68<br>1727 | 20.5<br>521 | 21<br>533                    | 68<br>1727 | 11<br>279 |       |       |       |  |
|  |                  |                | <b>RTA 00</b>               | 1 par boîte      |           |                               |            |             |                              |            |           |       |       |       |  |

## ML











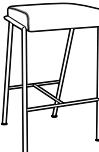

modèle ML2630

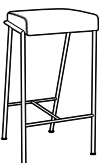
### CARACTÉRISTIQUES DE SÉRIE

- Interprétation contemporaine d'un style minimaliste classique, la gamme ML se distingue par un bâti, des pieds et des accoudoirs en acier tubulaire.
- Les coussins d'assise et de dossier en continu sont entièrement rembourrés.
- Tous les modèles sont munis de série de patins en polypropylène noir qui ne marquent pas.
- Choix de rembourrage : tissus, vinyles ou cuirs. Les modèles garnis d'un vinyle ou cuir peuvent présenter des piqûres sur les coussins d'assise ou de dossier, s'il y a lieu.

### CARACTÉRISTIQUES EN OPTION

- Cinq finis sont offerts pour le bâti, soit chromé (**CHM**), chrome brossé (**BCH**), noir (**TBL**), blanc de blancs (**TDW**) ou tungstène (**TTU**). À préciser. Sans supplément.

| DESCRIPTION  | CARACTÉRISTIQUES | MODÈLE  | GRADES DE TEXTILE DE SÉRIE  |          |          |                               |          |          |                              |          |      |      |      |      |  |
|--|------------------|---|-----------------------------|----------|----------|-------------------------------|----------|----------|------------------------------|----------|------|------|------|------|--|
|  |                  |   | 1                           | 2        | 3        | 4                             | 5        | 6        | 7                            | 8        | 9    | 10   | 11   | 12   |  |
|  <p><b>Tabouret de comptoir, assise à 24 po du sol</b><br/>                     TFC : 0.5 V.   0.46 M<br/>                     Poids unitaire : 17 LB   7.7 KG<br/>                     Poids - boîte : 24 LB   10.89 KG<br/>                     Volume - boîte : 9.5 P<sup>3</sup>   0.26 M<sup>3</sup></p> |                  | <b>ML171724</b>   | 1483                        | 1499     | 1513     | 1528                          | 1554     | 1577     | 1601                         | 1621     | 1647 | 1671 | 1703 | 1749 |  |
|  |                  |   | <b>DIMENSIONS HORS TOUT</b> |          |          | <b>DIMENSIONS DE L'ASSISE</b> |          |          | <b>DIMENSIONS DU DOSSIER</b> |          |      |      |      |      |  |
|  |                  |   | <b>L</b>                    | <b>P</b> | <b>H</b> | <b>L</b>                      | <b>P</b> | <b>H</b> | <b>L</b>                     | <b>H</b> |      |      |      |      |  |
|  |                  |   | PO 18                       | 19       | 24       | -                             | -        | -        | -                            | -        |      |      |      |      |  |
| MM 457   | 483              | 610   | -                           | -        | -        | -                             | -        |          |                              |          |      |      |      |      |  |
|  |                  |   1 par boîte     |                             |          |          |                               |          |          |                              |          |      |      |      |      |  |
|  <p><b>Tabouret de bar, assise à 30 po du sol</b><br/>                     TFC : 0.5 V.   0.46 M<br/>                     Poids unitaire : 18 LB   8.2 KG<br/>                     Poids - boîte : 26 LB   11.79 KG<br/>                     Volume - boîte : 13.75 P<sup>3</sup>   0.38 M<sup>3</sup></p>   |                  | <b>ML171730</b>   | 1517                        | 1533     | 1547     | 1562                          | 1588     | 1611     | 1635                         | 1655     | 1681 | 1705 | 1737 | 1783 |  |
|  |                  |   | <b>DIMENSIONS HORS TOUT</b> |          |          | <b>DIMENSIONS DE L'ASSISE</b> |          |          | <b>DIMENSIONS DU DOSSIER</b> |          |      |      |      |      |  |
|  |                  |   | <b>L</b>                    | <b>P</b> | <b>H</b> | <b>L</b>                      | <b>P</b> | <b>H</b> | <b>L</b>                     | <b>H</b> |      |      |      |      |  |
|  |                  |   | PO 18                       | 20.5     | 30       | -                             | -        | -        | -                            | -        |      |      |      |      |  |
| MM 457   | 521              | 762   | -                           | -        | -        | -                             | -        |          |                              |          |      |      |      |      |  |
|  |                  |   1 par boîte |                             |          |          |                               |          |          |                              |          |      |      |      |      |  |
|  <p><b>Tabouret de bar, assise à 33 po du sol</b><br/>                     TFC : 0.5 V.   0.46 M<br/>                     Poids unitaire : 19 LB   8.6 KG<br/>                     Poids - boîte : 27 LB   12.25 KG<br/>                     Volume - boîte : 13.75 P<sup>3</sup>   0.38 M<sup>3</sup></p>  |                  | <b>ML171733</b>   | 1550                        | 1566     | 1580     | 1595                          | 1621     | 1644     | 1668                         | 1688     | 1714 | 1738 | 1770 | 1816 |  |
|  |                  |   | <b>DIMENSIONS HORS TOUT</b> |          |          | <b>DIMENSIONS DE L'ASSISE</b> |          |          | <b>DIMENSIONS DU DOSSIER</b> |          |      |      |      |      |  |
|  |                  |   | <b>L</b>                    | <b>P</b> | <b>H</b> | <b>L</b>                      | <b>P</b> | <b>H</b> | <b>L</b>                     | <b>H</b> |      |      |      |      |  |
|  |                  |   | PO 18                       | 21.5     | 33       | -                             | -        | -        | -                            | -        |      |      |      |      |  |
| MM 457   | 546              | 838   | -                           | -        | -        | -                             | -        |          |                              |          |      |      |      |      |  |
|  |                  |   1 par boîte |                             |          |          |                               |          |          |                              |          |      |      |      |      |  |
|  <p><b>Pouf</b><br/>                     TFC : 1.25 V.   1.14 M<br/>                     Poids unitaire : 23 LB   10.5 KG<br/>                     Poids - boîte : 28 LB   12.7 KG<br/>                     Volume - boîte : 5.75 P<sup>3</sup>   0.16 M<sup>3</sup></p>                                    |                  | <b>ML2121</b>   | 1454                        | 1494     | 1528     | 1567                          | 1630     | 1689     | 1748                         | 1799     | 1863 | 1923 | 2004 | 2119 |  |
|  |                  |   | <b>DIMENSIONS HORS TOUT</b> |          |          | <b>DIMENSIONS DE L'ASSISE</b> |          |          | <b>DIMENSIONS DU DOSSIER</b> |          |      |      |      |      |  |
|  |                  |   | <b>L</b>                    | <b>P</b> | <b>H</b> | <b>L</b>                      | <b>P</b> | <b>H</b> | <b>L</b>                     | <b>H</b> |      |      |      |      |  |
|  |                  |   | PO 21                       | 21       | 17       | -                             | -        | -        | -                            | -        |      |      |      |      |  |
| MM 533   | 533              | 432   | -                           | -        | -        | -                             | -        |          |                              |          |      |      |      |      |  |
|  |                  |   1 par boîte |                             |          |          |                               |          |          |                              |          |      |      |      |      |  |

| DESCRIPTION   | CARACTÉRISTIQUES | MODÈLE        | GRADES DE TEXTILE DE SÉRIE |             |       |                        |      |      |                       |      |      |      |      |      |
|---|------------------|---------------|----------------------------|-------------|-------|------------------------|------|------|-----------------------|------|------|------|------|------|
|   |                  |               | 1                          | 2           | 3     | 4                      | 5    | 6    | 7                     | 8    | 9    | 10   | 11   | 12   |
|  <p><b>Siège de salle à manger</b><br/>                     TFC : 1.75 V.   1.6 M<br/>                     Poids unitaire : 26 LB   11.8 KG<br/>                     Poids - boîte : 33 LB   14.97 KG<br/>                     Volume - boîte : 14.75 P<sup>3</sup>   0.41 M<sup>3</sup></p> |                  | <b>ML2326</b> | 2083                       | 2139        | 2186  | 2241                   | 2330 | 2412 | 2494                  | 2566 | 2655 | 2739 | 2853 | 3014 |
|   |                  |               |                            |             |       |                        |      |      |                       |      |      |      |      |      |
|   |                  |               | DIMENSIONS HORS TOUT       |             |       | DIMENSIONS DE L'ASSISE |      |      | DIMENSIONS DU DOSSIER |      |      |      |      |      |
|   |                  |               | L                          | P           | H     | L                      | P    | H    | L                     | H    |      |      |      |      |
|   |                  |               | PO 23.25                   | 29.5        | 29.75 | 20.5                   | 17   | 18   | 17                    | 11.5 |      |      |      |      |
|   |                  |               | MM 591                     | 749         | 756   | 521                    | 432  | 457  | 432                   | 292  |      |      |      |      |
|   |                  |               | <b>RTA 00</b>              | 1 par boîte |       |                        |      |      |                       |      |      |      |      |      |

| DESCRIPTION  | CARACTÉRISTIQUES | MODÈLE        | GRADES DE TEXTILE DE SÉRIE |             |      |                        |      |      |                       |      |      |      |      |      |
|--|------------------|---------------|----------------------------|-------------|------|------------------------|------|------|-----------------------|------|------|------|------|------|
|  |                  |               | 1                          | 2           | 3    | 4                      | 5    | 6    | 7                     | 8    | 9    | 10   | 11   | 12   |
|  <p><b>Fauteuil club</b><br/>                     TFC : 2.5 V.   2.29 M<br/>                     Poids unitaire : 46 LB   20.9 KG<br/>                     Poids - boîte : 54 LB   24.49 KG<br/>                     Volume - boîte : 21.25 P<sup>3</sup>   0.6 M<sup>3</sup></p> |                  | <b>ML2630</b> | 2328                       | 2408        | 2476 | 2553                   | 2681 | 2798 | 2916                  | 3018 | 3146 | 3266 | 3428 | 3658 |
|  |                  |               |                            |             |      |                        |      |      |                       |      |      |      |      |      |
|  |                  |               | DIMENSIONS HORS TOUT       |             |      | DIMENSIONS DE L'ASSISE |      |      | DIMENSIONS DU DOSSIER |      |      |      |      |      |
|  |                  |               | L                          | P           | H    | L                      | P    | H    | L                     | H    |      |      |      |      |
|  |                  |               | PO 26                      | 34.5        | 35   | 23                     | 20   | 18   | 18                    | 17.5 |      |      |      |      |
|  |                  |               | MM 660                     | 876         | 889  | 584                    | 508  | 457  | 457                   | 445  |      |      |      |      |
|  |                  |               | <b>RTA 00</b>              | 1 par boîte |      |                        |      |      |                       |      |      |      |      |      |

## ML PARK



modèle ML4634CH











modèle ML8634

### CARACTÉRISTIQUES DE SÉRIE

- Gamme de sièges modernes, sans accoudoirs, ML Park se distingue par un design résolument rétro.
- Les sièges sont dotés de pieds en aluminium munis de série de patins en polypropylène noir qui ne marquent pas.
- Les coussins d'assise et de dossier en continu sont entièrement rembourrés et rehaussés par des coutures distinctives.
- Tous les modèles sont munis de série de patins en polypropylène noir.
- Choix de rembourrage : tissus, vinyles ou cuirs. Les modèles garnis d'un vinyle ou cuir peuvent présenter des piqûres sur les coussins d'assise ou de dossier, s'il y a lieu.

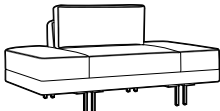
### CARACTÉRISTIQUES EN OPTION

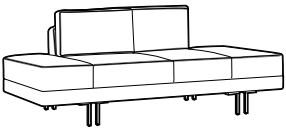
- Un coussin de dossier fixe (**FC**) est offert pour les sièges de salon. À préciser.  
Modèle ML4634, ajouter 157 \$.  
Modèle ML6634, ajouter 210 \$.  
Modèle ML8634, ajouter 263 \$
- Cinq finis sont offerts pour les pieds, soit noir (**TBL**), aluminium brossé (**BAL**), blanc de blancs (**TDW**), aluminium poli (**ALU**) ou tungstène (**TTU**). À préciser. Sans supplément.

| DESCRIPTION   | CARACTÉRISTIQUES | MODÈLE | GRADES DE TEXTILE DE SÉRIE  |              |              |                               |           |           |                              |           |      |       |       |       |
|---|------------------|--------|---|--------------|--------------|-------------------------------|-----------|-----------|------------------------------|-----------|------|-------|-------|-------|
|   |                  |        | 1   | 2            | 3            | 4                             | 5         | 6         | 7                            | 8         | 9    | 10    | 11    | 12    |
|  <p><b>Pouf</b><br/>TFC : 1.5 V.   1.37 M<br/>Poids unitaire : 35 LB   15.9 KG<br/>Poids - boîte : 41 LB   18.6 KG<br/>Volume - boîte : 9.75 PP   0.27 M<sup>3</sup></p>         |                  | ML2634 | 1525  | 1573         | 1614         | 1660                          | 1737      | 1807      | 1878                         | 1939      | 2016 | 2088  | 2185  | 2323  |
|   |                  |        | <b>DIMENSIONS HORS TOUT</b>   |              |              | <b>DIMENSIONS DE L'ASSISE</b> |           |           | <b>DIMENSIONS DU DOSSIER</b> |           |      |       |       |       |
|   |                  |        | L   | P            | H            | L                             | P         | H         | L                            | H         |      |       |       |       |
|   |                  |        | PO 26.75<br>MM 679  | 26.75<br>679 | 18.25<br>464 | -                             | -         | -         | -                            | -         |      |       |       |       |
|   |                  |        |   1 par boîte |              |              |                               |           |           |                              |           |      |       |       |       |
|  <p><b>Siège simple</b><br/>TFC : 7.25 V.   6.63 M<br/>Poids unitaire : 85 LB   38.6 KG<br/>Poids - boîte : 95 LB   43.09 KG<br/>Volume - boîte : 35.5 PP   1 M<sup>3</sup></p> |                  | ML4634 | 2932  | 3164         | 3360         | 3585                          | 3954      | 4295      | 4636                         | 4933      | 5303 | 5651  | 6122  | 6789  |
|   |                  |        | <b>DIMENSIONS HORS TOUT</b>   |              |              | <b>DIMENSIONS DE L'ASSISE</b> |           |           | <b>DIMENSIONS DU DOSSIER</b> |           |      |       |       |       |
|   |                  |        | L   | P            | H            | L                             | P         | H         | L                            | H         |      |       |       |       |
|   |                  |        | PO 42.75<br>MM 1086   | 36<br>914    | 32<br>813    | 42.75<br>1086                 | 24<br>610 | 20<br>508 | 20<br>508                    | 12<br>305 |      |       |       |       |
|   |                  |        |  1 par boîte   |              |              |                               |           |           |                              |           |      |       |       |       |
|  <p><b>Causeuse</b><br/>TFC : 7.5 V.   6.86 M<br/>Poids unitaire : 120 LB   54.5 KG<br/>Poids - boîte : 132 LB   59.87 KG<br/>Volume - boîte : 52 PP   1.47 M<sup>3</sup></p>  |                  | ML6634 | 5018  | 5258         | 5461         | 5693                          | 6076      | 6428      | 6781                         | 7088      | 7471 | 7831  | 8318  | 9008  |
|   |                  |        | <b>DIMENSIONS HORS TOUT</b>   |              |              | <b>DIMENSIONS DE L'ASSISE</b> |           |           | <b>DIMENSIONS DU DOSSIER</b> |           |      |       |       |       |
|   |                  |        | L   | P            | H            | L                             | P         | H         | L                            | H         |      |       |       |       |
|   |                  |        | PO 66<br>MM 1676  | 36<br>914    | 32<br>813    | 66<br>1676                    | 24<br>610 | 20<br>508 | 20<br>508                    | 12<br>305 |      |       |       |       |
|   |                  |        |  1 par boîte   |              |              |                               |           |           |                              |           |      |       |       |       |
|  <p><b>Canapé</b><br/>TFC : 11 V.   10.06 M<br/>Poids unitaire : 145 LB   65.9 KG<br/>Poids - boîte : 160 LB   72.57 KG<br/>Volume - boîte : 67.25 PP   1.9 M<sup>3</sup></p>  |                  | ML8634 | 5916  | 6268         | 6565         | 6906                          | 7467      | 7984      | 8501                         | 8952      | 9513 | 10041 | 10756 | 11768 |
|   |                  |        | <b>DIMENSIONS HORS TOUT</b>   |              |              | <b>DIMENSIONS DE L'ASSISE</b> |           |           | <b>DIMENSIONS DU DOSSIER</b> |           |      |       |       |       |
|   |                  |        | L   | P            | H            | L                             | P         | H         | L                            | H         |      |       |       |       |
|   |                  |        | PO 86<br>MM 2184  | 36<br>914    | 32<br>813    | 86<br>2184                    | 24<br>610 | 20<br>508 | 40<br>1016                   | 12<br>305 |      |       |       |       |
|   |                  |        |  1 par boîte   |              |              |                               |           |           |                              |           |      |       |       |       |

PRAIRIE



modèle 3481



modèle 3482

CARACTÉRISTIQUES DE SÉRIE

- Des accoudoirs galbés de forme tonneau confèrent une élégance toute simple.
- Ces sièges sont entièrement rembourrés et rehaussés d'une jupe courbe et de pieds en bois.
- Tous les modèles sont dotés de coussins fixes, non amovibles.
- Le siège présente un système de suspension élastique pour un confort accru.
- La gamme propose un fauteuil club, une causeuse et un canapé trois places.
- Choix de rembourrage : tissus, vinyles ou cuirs. Les modèles garnis d'un vinyle ou cuir peuvent présenter des piqûres sur les coussins d'assise ou de dossier, s'il y a lieu.

CARACTÉRISTIQUES EN OPTION

- Les finis pour la jupe et les pieds en bois sont absolu (AAM), noir (BKM), cerisier (ACM), chêne foncé (EOM), espresso (ECM), bois fruitier (TFM), gris (HGM), miel (AHM), acajou (TMM), érable (AVM), Noce Biondo (NBM), Noce Grigio (NGM), Noce Leggero (NEM), Noce Medio (NMM), noyer moyen (MWM), noyer naturel (NLW), nuit (ASM), palissandre (SKM), noyer (TWM), crème WC (WTM), blanc (WHM) et cerisier d'hiver (WCM). À préciser. Des placages d'érable et du bois plein sont utilisés.

DESCRIPTION

CARACTÉRISTIQUES

MODÈLE

GRADES DE TEXTILE DE SÉRIE

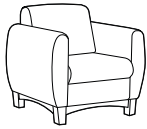

Fauteuil club

TFC : 4.25 V. | 3.89 M  
 Poids unitaire : 70 LB | 31.8 KG  
 Poids - boîte : 80 LB | 36.29 KG  
 Volume - boîte : 19.25 P<sup>3</sup> | 0.54 M<sup>3</sup>

|             | 1    | 2    | 3    | 4    | 5    | 6    | 7    | 8    | 9    | 10   | 11   | 12   |
|-------------|------|------|------|------|------|------|------|------|------|------|------|------|
| <b>3481</b> | 1502 | 1638 | 1753 | 1885 | 2101 | 2301 | 2501 | 2675 | 2892 | 3096 | 3372 | 3763 |

| DIMENSIONS HORS TOUT |   |   | DIMENSIONS DE L'ASSISE |   |   | DIMENSIONS DU DOSSIER |   |
|----------------------|---|---|------------------------|---|---|-----------------------|---|
| L                    | P | H | L                      | P | H | L                     | H |

|    |     |     |      |     |     |     |     |      |
|----|-----|-----|------|-----|-----|-----|-----|------|
| PO | 32  | 29  | 30.5 | 21  | 19  | 16  | 21  | 14.5 |
| MM | 813 | 737 | 775  | 533 | 483 | 406 | 533 | 368  |

**RTA 00** 1 par boîte

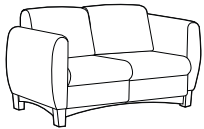

Causeuse

TFC : 6.25 V. | 5.72 M  
 Poids unitaire : 96 LB | 43.6 KG  
 Poids - boîte : 106 LB | 48.08 KG  
 Volume - boîte : 41.25 P<sup>3</sup> | 1.16 M<sup>3</sup>

|             | 1    | 2    | 3    | 4    | 5    | 6    | 7    | 8    | 9    | 10   | 11   | 12   |
|-------------|------|------|------|------|------|------|------|------|------|------|------|------|
| <b>3482</b> | 2050 | 2250 | 2419 | 2613 | 2931 | 3225 | 3519 | 3775 | 4094 | 4394 | 4800 | 5375 |

| DIMENSIONS HORS TOUT |   |   | DIMENSIONS DE L'ASSISE |   |   | DIMENSIONS DU DOSSIER |   |
|----------------------|---|---|------------------------|---|---|-----------------------|---|
| L                    | P | H | L                      | P | H | L                     | H |

|    |      |     |      |      |     |     |      |      |
|----|------|-----|------|------|-----|-----|------|------|
| PO | 52.5 | 29  | 30.5 | 42   | 19  | 16  | 42   | 14.5 |
| MM | 1334 | 737 | 775  | 1067 | 483 | 406 | 1067 | 368  |

**RTA 00** 1 par boîte

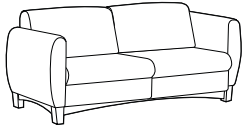

Canapé trois places

TFC : 9.5 V. | 8.69 M  
 Poids unitaire : 135 LB | 61.4 KG  
 Poids - boîte : 150 LB | 68.04 KG  
 Volume - boîte : 55.5 P<sup>3</sup> | 1.57 M<sup>3</sup>

|             | 1    | 2    | 3    | 4    | 5    | 6    | 7    | 8    | 9    | 10   | 11   | 12   |
|-------------|------|------|------|------|------|------|------|------|------|------|------|------|
| <b>3483</b> | 2599 | 2903 | 3160 | 3454 | 3939 | 4385 | 4832 | 5221 | 5706 | 6162 | 6779 | 7653 |

| DIMENSIONS HORS TOUT |   |   | DIMENSIONS DE L'ASSISE |   |   | DIMENSIONS DU DOSSIER |   |
|----------------------|---|---|------------------------|---|---|-----------------------|---|
| L                    | P | H | L                      | P | H | L                     | H |

|    |      |     |      |      |     |     |      |      |
|----|------|-----|------|------|-----|-----|------|------|
| PO | 73.5 | 29  | 30.5 | 63.5 | 19  | 16  | 63.5 | 14.5 |
| MM | 1867 | 737 | 775  | 1613 | 483 | 406 | 1613 | 368  |

**RTA 00** 1 par boîte

RIVER



Configuration typique



Configuration typique

CARACTÉRISTIQUES DE SÉRIE

- La gamme de sièges River se décline en modules droits, courbés et de coin, ainsi que des modules autoportants. La gamme propose des dossiers très hauts, hauts et de hauteur traditionnelle pour des meubles de salon. Les modules jumelables sont compatibles et peuvent s'utiliser ensemble dans toute configuration pour créer un vaste choix d'aménagements.
- Les modules sans accoudoirs peuvent se jumeler grâce à un raccord de connexion rapide. Les ferrures de jumelage sont de série et installées en usine. Lorsqu'elles ne servent pas, les ferrures pivotent pour se dissimuler.
- La face avant des sièges s'incline légèrement vers l'arrière pour permettre de bouger les pieds sans entraves et éviter le frottement contre le tissu. Cette légère inclinaison rappelle celle du dossier. Les bancs et les tables de bout jumelables présentent aussi une telle inclinaison sur les faces avant et arrière pour une agréable uniformité visuelle.
- Les pieds fuselés sont fabriqués en acier soudé haut rendement. Chaque pied est solidement boulonné au bâti. Tous les modules (sauf les tables pour portable) sont dotés des mêmes pieds de 6,5 po H et facilite l'entretien sous les meubles.
- Les pieds sont finis chromé de série et munis de patins en nylon noirs à hauteur réglable qui ne marquent pas.
- Tous les modèles sont dotés de coussins fixes, non amovibles. Les coutures en périmètre sont renforcées par une surpiqûre simple pour des coutures bien plates.
- Le bâti robuste, fabriqué d'éléments imbriqués en contreplaqué, est idéal pour les milieux dynamiques et actifs. Les coussins d'assise sont faits de mousse haute densité, haute élasticité.
- Les modèles de sièges alcôves grand trafic offrent une capacité nominale active maximale de 350 lb par place assise, sont conçus pour une utilisation en continu et devraient être commandés garnis d'un textile résistant à 100 000 doubles frottements ou plus (pour que la partie textile de la garantie s'applique). Ces modules présentent la même construction que les autres modèles River, mais le bâti est fabriqué en placage de bouleau déroulé de 1 po d'épaisseur.
- Choix de rembourrage : tissus, vinyles ou cuirs. Les modèles garnis d'un vinyle ou cuir peuvent présenter des piqûres sur les coussins d'assise ou de dossier, s'il y a lieu. Cuir est en général recommandé que pour les assises.

CARACTÉRISTIQUES EN OPTION

- La plupart des tables et modules sièges (sauf les bancs circulaires) peuvent être dotés de modules alimentation-USB. Chaque module présente deux prises de courant, deux prises USB doubles et un cordon d'alimentation noir à trois broches de 5 pieds avec fiche à trois broches. Ces modules sont situés à des emplacements prédéterminés, se reporter aux dessins ci-dessous. Ils doivent être installés à l'usine.
- Les modules alimentation-USB peuvent présenter une plaque noire (J) et des prises noires ou une plaque blanche (W) et des prises blanches.
- Pour ajouter un module alimentation-USB, ajouter le code (J1), (W1), (J2), (W2), (J3), (W3), (J4), (W4), (J6) ou (W6) après le numéro de modèle. Nota : si on souhaite ajouter un module d'alimentation à gauche et à droite d'un siège, ajouter les codes (J1/J3) ou (W1/W3) au numéro de modèle. Ajouter 729 \$ par module.
- Les tables sont fabriquées en stratifié haute pression et sont offertes dans les finis suivants : acajou absolu (ACJ), nuit d'orient (ASN), cerisier avant (AWC), miel avant (AWH), blizzard (BZD), gris hors série (CGY), érable clair (CMB), espresso profond (DES), blanc de blancs (DWT), Noce Biondo (NBL), Noce Grigio (NGL), Noce Leggero (NEL), Noce Medio (NML), concassé (SDT), cerisier d'hiver (WCR), chocolat blanc (WHC) et brou (WHE). À préciser. Des finis hors série pourront être envisagés sur demande.
- Pour le choix de finis des pieds, se reporter à la page 380. Sans supplément.
- Lorsque plus d'un textile ou une combinaison textile-vinyle-cuir est souhaité, on doit remplir le formulaire « Textiles multiples pour sièges », précisant l'endroit où chaque textile doit être posé. Communiquer avec le service à la clientèle.

POSITIONNEMENT DE L'ALIMENTATION

Meubles de salon

Emplacements possibles : à gauche J1 (noir) ou W1 (blanc), à droite J3 (noir) ou W3 (blanc) ou de part et d'autre J1/J3 (noir) ou W1/W3 (blanc).

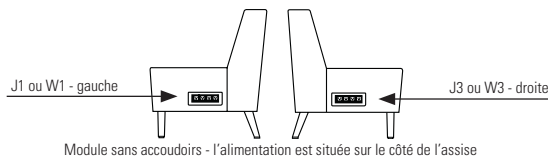
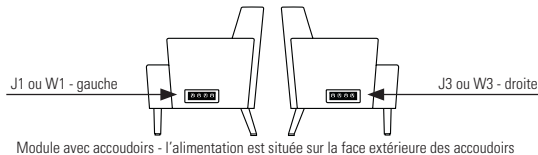

Tables de salon et de bout

Emplacement principal : sur le dessus, centré, J2 (noir) ou W2 (blanc). Emplacement secondaire : à l'extrémité ou sur le côté du module, J1 (noir) ou W1 (blanc).

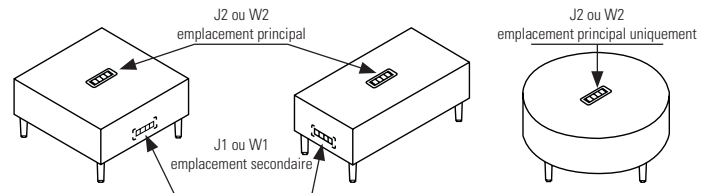

Emplacement principal : sur le dessus, près de l'extrémité, centré, J4 (noir) ou W4 (blanc). Emplacement secondaire : à l'arrière du module, J6 (noir) ou W6 (blanc).

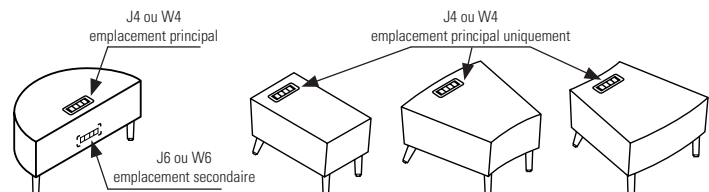

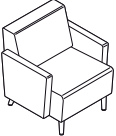
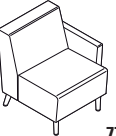
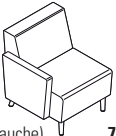
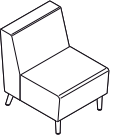
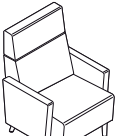
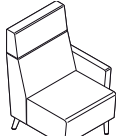
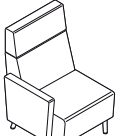
| DESCRIPTION   | CARACTÉRISTIQUES   | MODÈLE                      | GRADES DE TEXTILE DE SÉRIE |              |                               |           |           |                              |           |      |      |      |      |      |
|---|--|-----------------------------|----------------------------|--------------|-------------------------------|-----------|-----------|------------------------------|-----------|------|------|------|------|------|
|   |  |                             | 1                          | 2            | 3                             | 4         | 5         | 6                            | 7         | 8    | 9    | 10   | 11   | 12   |
|  <p><b>Siège simple à dossier régulier, avec accoudoirs</b><br/>                     TFC : 4 V.   3.66 M<br/>                     Poids unitaire : 46 LB   20.9 KG<br/>                     Poids - boîte : 57 LB   25.85 KG<br/>                     Volume - boîte : 22.5 P<sup>3</sup>   0.63 M<sup>3</sup></p>   | Module alimentation-USB<br>- se reporter aux dessins.<br>Module autoportant uniquement.          | <b>7701</b>                 | 1920                       | 2048         | 2156                          | 2280      | 2484      | 2672                         | 2860      | 3024 | 3228 | 3420 | 3680 | 4048 |
|   |  | <b>DIMENSIONS HORS TOUT</b> |                            |              | <b>DIMENSIONS DE L'ASSISE</b> |           |           | <b>DIMENSIONS DU DOSSIER</b> |           |      |      |      |      |      |
|   |  | L                           | P                          | H            | L                             | P         | H         | L                            | H         |      |      |      |      |      |
|   |  | PO 29.5<br>MM 749           | 29.5<br>749                | 32<br>813    | 24<br>610                     | 19<br>483 | 18<br>457 | 24<br>610                    | 14<br>356 |      |      |      |      |      |
|   |  | <b>RTA 00</b>               | 1 par boîte                |              |                               |           |           |                              |           |      |      |      |      |      |
|  <p><b>7701L (acc. de gauche)</b></p>  <p><b>7701R (acc. de droite)</b></p>   | Module alimentation-USB<br>- se reporter aux dessins.<br>Brides de jumelage comprises (1 côté).  | <b>7701L</b><br>7701R       | 1676                       | 1780         | 1868                          | 1969      | 2134      | 2287                         | 2440      | 2573 | 2739 | 2895 | 3106 | 3405 |
|   |  | <b>DIMENSIONS HORS TOUT</b> |                            |              | <b>DIMENSIONS DE L'ASSISE</b> |           |           | <b>DIMENSIONS DU DOSSIER</b> |           |      |      |      |      |      |
|   |  | L                           | P                          | H            | L                             | P         | H         | L                            | H         |      |      |      |      |      |
|   |  | PO 27<br>MM 686             | 29.5<br>749                | 32<br>813    | 24<br>610                     | 19<br>483 | 18<br>457 | 24<br>610                    | 14<br>356 |      |      |      |      |      |
|   |  | <b>RTA 00</b>               | 1 par boîte                |              |                               |           |           |                              |           |      |      |      |      |      |
|  <p><b>Siège simple à dossier régulier, sans accoudoirs</b><br/>                     TFC : 2.5 V.   2.29 M<br/>                     Poids unitaire : 26 LB   11.8 KG<br/>                     Poids - boîte : 37 LB   16.78 KG<br/>                     Volume - boîte : 22.5 P<sup>3</sup>   0.63 M<sup>3</sup></p> | Module alimentation-USB<br>- se reporter aux dessins.<br>Brides de jumelage comprises (2 côtés). | <b>7701NA</b>               | 1432                       | 1512         | 1580                          | 1657      | 1785      | 1902                         | 2020      | 2122 | 2250 | 2370 | 2532 | 2762 |
|   |  | <b>DIMENSIONS HORS TOUT</b> |                            |              | <b>DIMENSIONS DE L'ASSISE</b> |           |           | <b>DIMENSIONS DU DOSSIER</b> |           |      |      |      |      |      |
|   |  | L                           | P                          | H            | L                             | P         | H         | L                            | H         |      |      |      |      |      |
|   |  | PO 24.5<br>MM 622           | 29.5<br>749                | 32<br>813    | 24<br>610                     | 19<br>483 | 18<br>457 | 24<br>610                    | 14<br>356 |      |      |      |      |      |
|   |  | <b>RTA 00</b>               | 1 par boîte                |              |                               |           |           |                              |           |      |      |      |      |      |
|  <p><b>Siège simple à dossier haut, avec accoudoirs</b><br/>                     TFC : 4.5 V.   4.11 M<br/>                     Poids unitaire : 48 LB   21.8 KG<br/>                     Poids - boîte : 61 LB   27.67 KG<br/>                     Volume - boîte : 28.25 P<sup>3</sup>   0.79 M<sup>3</sup></p>  | Module alimentation-USB<br>- se reporter aux dessins.<br>Module autoportant uniquement.          | <b>7702</b>                 | 2154                       | 2298         | 2420                          | 2559      | 2789      | 3000                         | 3212      | 3396 | 3626 | 3842 | 4134 | 4548 |
|   |  | <b>DIMENSIONS HORS TOUT</b> |                            |              | <b>DIMENSIONS DE L'ASSISE</b> |           |           | <b>DIMENSIONS DU DOSSIER</b> |           |      |      |      |      |      |
|   |  | L                           | P                          | H            | L                             | P         | H         | L                            | H         |      |      |      |      |      |
|   |  | PO 29.5<br>MM 749           | 29.5<br>749                | 41.5<br>1054 | 24<br>610                     | 19<br>483 | 18<br>457 | 24<br>610                    | 24<br>610 |      |      |      |      |      |
|   |  | <b>RTA 00</b>               | 1 par boîte                |              |                               |           |           |                              |           |      |      |      |      |      |
|  <p><b>7702L (acc. de gauche)</b></p>  <p><b>7702R (acc. de droite)</b></p>   | Module alimentation-USB<br>- se reporter aux dessins.<br>Brides de jumelage comprises (1 côté).  | <b>7702L</b><br>7702R       | 1913                       | 2033         | 2134                          | 2251      | 2442      | 2618                         | 2794      | 2948 | 3139 | 3319 | 3563 | 3908 |
|   |  | <b>DIMENSIONS HORS TOUT</b> |                            |              | <b>DIMENSIONS DE L'ASSISE</b> |           |           | <b>DIMENSIONS DU DOSSIER</b> |           |      |      |      |      |      |
|   |  | L                           | P                          | H            | L                             | P         | H         | L                            | H         |      |      |      |      |      |
|   |  | PO 27<br>MM 686             | 29.5<br>749                | 41.5<br>1054 | 24<br>610                     | 19<br>483 | 18<br>457 | 24<br>610                    | 24<br>610 |      |      |      |      |      |
|   |  | <b>RTA 00</b>               | 1 par boîte                |              |                               |           |           |                              |           |      |      |      |      |      |

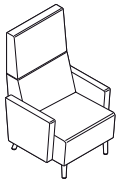
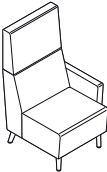
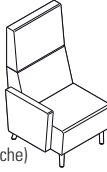
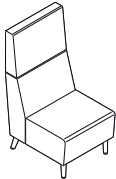
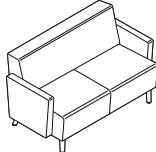
| DESCRIPTION  | CARACTÉRISTIQUES   | MODÈLE                               | GRADES DE TEXTILE DE SÉRIE |      |  |      |      |                                     |      |      |      |      |      |      |  |  |
|--|--|--------------------------------------|----------------------------|------|--|------|------|-------------------------------------|------|------|------|------|------|------|--|--|
|  |  |                                      | 1                          | 2    | 3                                      | 4    | 5    | 6                                   | 7    | 8    | 9    | 10   | 11   | 12   |  |  |
|  <p><b>Siège simple à dossier haut, sans accoudoirs</b><br/>                     TFC : 3 V.   2.74 M<br/>                     Poids unitaire : 28 LB   12.7 KG<br/>                     Poids - boîte : 41 LB   18.6 KG<br/>                     Volume - boîte : 28.25 P<sup>3</sup>   0.79 M<sup>3</sup></p>            | Module alimentation-USB<br>- se reporter aux dessins.<br>Brides de jumelage comprises (2 côtés). | <b>7702NA</b>                        | 1669                       | 1765 | 1846                                   | 1939 | 2092 | 2233                                | 2374 | 2497 | 2650 | 2794 | 2989 | 3265 |  |  |
|  |  | <b>DIMENSIONS HORS TOUT</b><br>L P H |                            |      | <b>DIMENSIONS DE L'ASSISE</b><br>L P H |      |      | <b>DIMENSIONS DU DOSSIER</b><br>L H |      |      |      |      |      |      |  |  |
|  |  | PO                                   | 24,5                       | 29,5 | 41,5                                   | 24   | 19   | 18                                  | 24   | 24   |      |      |      |      |  |  |
|  |  | MM                                   | 622                        | 749  | 1054                                   | 610  | 483  | 457                                 | 610  | 610  |      |      |      |      |  |  |
|  |  | <b>RTA 00</b>                        | 1 par boîte                |      |  |      |      |                                     |      |      |      |      |      |      |  |  |
|  <p><b>Siège simple à dossier très haut, avec accoudoirs</b><br/>                     TFC : 4.75 V.   4.34 M<br/>                     Poids unitaire : 51 LB   23.2 KG<br/>                     Poids - boîte : 68 LB   30.84 KG<br/>                     Volume - boîte : 32.75 P<sup>3</sup>   0.92 M<sup>3</sup></p>   | Module alimentation-USB<br>- se reporter aux dessins.<br>Module autoportant uniquement.          | <b>7703</b>                          | 2247                       | 2399 | 2527                                   | 2675 | 2917 | 3140                                | 3363 | 3558 | 3800 | 4028 | 4337 | 4774 |  |  |
|  |  | <b>DIMENSIONS HORS TOUT</b><br>L P H |                            |      | <b>DIMENSIONS DE L'ASSISE</b><br>L P H |      |      | <b>DIMENSIONS DU DOSSIER</b><br>L H |      |      |      |      |      |      |  |  |
|  |  | PO                                   | 29,5                       | 29,5 | 47                                     | 24   | 19   | 18                                  | 24   | 29   |      |      |      |      |  |  |
|  |  | MM                                   | 749                        | 749  | 1194                                   | 610  | 483  | 457                                 | 610  | 737  |      |      |      |      |  |  |
|  |  | <b>RTA 00</b>                        | 1 par boîte                |      |  |      |      |                                     |      |      |      |      |      |      |  |  |
|  <p><b>7703L</b> (acc. de gauche)</p>  <p><b>7703R</b> (acc. de droite)</p>  | Module alimentation-USB<br>- se reporter aux dessins.<br>Brides de jumelage comprises (1 côté).  | <b>7703L</b>                         | 2004                       | 2132 | 2240                                   | 2364 | 2568 | 2756                                | 2944 | 3108 | 3312 | 3504 | 3764 | 4132 |  |  |
|  |  | <b>7703R</b>                         |                            |      |  |      |      |                                     |      |      |      |      |      |      |  |  |
|  |  | <b>DIMENSIONS HORS TOUT</b><br>W D H |                            |      | <b>DIMENSIONS DE L'ASSISE</b><br>W D H |      |      | <b>DIMENSIONS DU DOSSIER</b><br>W H |      |      |      |      |      |      |  |  |
|  |  | PO                                   | 27                         | 29,5 | 47                                     | 24   | 19   | 18                                  | 24   | 29   |      |      |      |      |  |  |
|  |  | MM                                   | 686                        | 749  | 1194                                   | 610  | 483  | 457                                 | 610  | 737  |      |      |      |      |  |  |
| <b>RTA 00</b>  | 1 par boîte  |                                      |                            |      |  |      |      |                                     |      |      |      |      |      |      |  |  |
|  <p><b>Siège simple à dossier très haut, sans accoudoirs</b><br/>                     TFC : 3.25 V.   2.97 M<br/>                     Poids unitaire : 31 LB   14.1 KG<br/>                     Poids - boîte : 48 LB   21.77 KG<br/>                     Volume - boîte : 32.75 P<sup>3</sup>   0.92 M<sup>3</sup></p> | Module alimentation-USB<br>- se reporter aux dessins.<br>Brides de jumelage comprises (2 côtés). | <b>7703NA</b>                        | 1761                       | 1865 | 1953                                   | 2054 | 2219 | 2372                                | 2525 | 2658 | 2824 | 2980 | 3191 | 3490 |  |  |
|  |  | <b>DIMENSIONS HORS TOUT</b><br>L P H |                            |      | <b>DIMENSIONS DE L'ASSISE</b><br>L P H |      |      | <b>DIMENSIONS DU DOSSIER</b><br>L H |      |      |      |      |      |      |  |  |
|  |  | PO                                   | 24,5                       | 29,5 | 47                                     | 24   | 19   | 18                                  | 24   | 29   |      |      |      |      |  |  |
|  |  | MM                                   | 622                        | 749  | 1194                                   | 610  | 483  | 457                                 | 610  | 737  |      |      |      |      |  |  |
|  |  | <b>RTA 00</b>                        | 1 par boîte                |      |  |      |      |                                     |      |      |      |      |      |      |  |  |
|  <p><b>Causeuse à dossier régulier, avec accoudoirs</b><br/>                     TFC : 5.5 V.   5.03 M<br/>                     Poids unitaire : 73 LB   33.2 KG<br/>                     Poids - boîte : 95 LB   43.09 KG<br/>                     Volume - boîte : 39 P<sup>3</sup>   1.1 M<sup>3</sup></p>           | Module alimentation-USB<br>- se reporter aux dessins.<br>Module autoportant uniquement.          | <b>7704</b>                          | 2702                       | 2878 | 3027                                   | 3197 | 3478 | 3736                                | 3995 | 4220 | 4501 | 4765 | 5122 | 5628 |  |  |
|  |  | <b>DIMENSIONS HORS TOUT</b><br>L P H |                            |      | <b>DIMENSIONS DE L'ASSISE</b><br>L P H |      |      | <b>DIMENSIONS DU DOSSIER</b><br>L H |      |      |      |      |      |      |  |  |
|  |  | PO                                   | 53,5                       | 29,5 | 32                                     | 48   | 19   | 18                                  | 48   | 14   |      |      |      |      |  |  |
|  |  | MM                                   | 1359                       | 749  | 813                                    | 1219 | 483  | 457                                 | 1219 | 356  |      |      |      |      |  |  |
|  |  | <b>RTA 00</b>                        | 1 par boîte                |      |  |      |      |                                     |      |      |      |      |      |      |  |  |

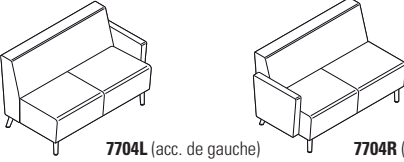
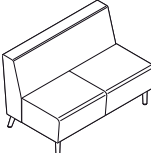
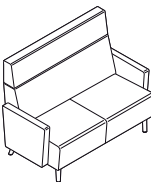
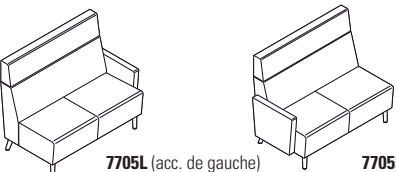
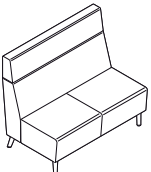

| DESCRIPTION  | CARACTÉRISTIQUES   | MODÈLE   | GRADES DE TEXTILE DE SÉRIE |      |      |                        |      |      |                       |      |      |      |      |      |   |   |   |   |         |      |      |    |    |    |    |    |         |     |      |      |     |     |      |     |               |  |  |             |  |  |  |  |  |  |  |  |  |  |  |  |  |  |  |  |  |  |
|--|--|--|----------------------------|------|------|------------------------|------|------|-----------------------|------|------|------|------|------|---|---|---|---|---------|------|------|----|----|----|----|----|---------|-----|------|------|-----|-----|------|-----|---------------|--|--|-------------|--|--|--|--|--|--|--|--|--|--|--|--|--|--|--|--|--|--|
|  |  |  | 1                          | 2    | 3    | 4                      | 5    | 6    | 7                     | 8    | 9    | 10   | 11   | 12   |   |   |   |   |         |      |      |    |    |    |    |    |         |     |      |      |     |     |      |     |               |  |  |             |  |  |  |  |  |  |  |  |  |  |  |  |  |  |  |  |  |  |
|  <p><b>7704L</b> (acc. de gauche)      <b>7704R</b> (acc. de droite)</p> <p><b>Causeuse à dossier régulier, un accoudoir</b><br/>                     TFC : 4.75 V.   4.34 M<br/>                     Poids unitaire : 63 LB   28.6 KG<br/>                     Poids - boîte : 85 LB   38.56 KG<br/>                     Volume - boîte : 39 P<sup>3</sup>   1.1 M<sup>3</sup></p> | Module alimentation-USB<br>- se reporter aux dessins.<br>Brides de jumelage comprises (1 côté).  | <b>7704L</b><br>7704R  | 2460                       | 2612 | 2740 | 2888                   | 3130 | 3353 | 3576                  | 3771 | 4013 | 4241 | 4550 | 4987 |   |   |   |   |         |      |      |    |    |    |    |    |         |     |      |      |     |     |      |     |               |  |  |             |  |  |  |  |  |  |  |  |  |  |  |  |  |  |  |  |  |  |
|  |  | <table border="1"> <thead> <tr> <th colspan="3">DIMENSIONS HORS TOUT</th> <th colspan="3">DIMENSIONS DE L'ASSISE</th> <th colspan="2">DIMENSIONS DU DOSSIER</th> </tr> <tr> <th>L</th><th>P</th><th>H</th> <th>L</th><th>P</th><th>H</th> <th>L</th><th>H</th> </tr> </thead> <tbody> <tr> <td>PO 51</td><td>29.5</td><td>32</td> <td>48</td><td>19</td><td>18</td> <td>48</td><td>14</td> </tr> <tr> <td>MM 1295</td><td>749</td><td>813</td> <td>1219</td><td>483</td><td>457</td> <td>1219</td><td>356</td> </tr> <tr> <td colspan="3"><b>RTA 00</b></td> <td colspan="9">1 par boîte</td> </tr> </tbody> </table>      | DIMENSIONS HORS TOUT       |      |      | DIMENSIONS DE L'ASSISE |      |      | DIMENSIONS DU DOSSIER |      | L    | P    | H    | L    | P | H | L | H | PO 51   | 29.5 | 32   | 48 | 19 | 18 | 48 | 14 | MM 1295 | 749 | 813  | 1219 | 483 | 457 | 1219 | 356 | <b>RTA 00</b> |  |  | 1 par boîte |  |  |  |  |  |  |  |  |  |  |  |  |  |  |  |  |  |  |
| DIMENSIONS HORS TOUT   |  |  | DIMENSIONS DE L'ASSISE     |      |      | DIMENSIONS DU DOSSIER  |      |      |                       |      |      |      |      |      |   |   |   |   |         |      |      |    |    |    |    |    |         |     |      |      |     |     |      |     |               |  |  |             |  |  |  |  |  |  |  |  |  |  |  |  |  |  |  |  |  |  |
| L  | P  | H  | L                          | P    | H    | L                      | H    |      |                       |      |      |      |      |      |   |   |   |   |         |      |      |    |    |    |    |    |         |     |      |      |     |     |      |     |               |  |  |             |  |  |  |  |  |  |  |  |  |  |  |  |  |  |  |  |  |  |
| PO 51  | 29.5   | 32   | 48                         | 19   | 18   | 48                     | 14   |      |                       |      |      |      |      |      |   |   |   |   |         |      |      |    |    |    |    |    |         |     |      |      |     |     |      |     |               |  |  |             |  |  |  |  |  |  |  |  |  |  |  |  |  |  |  |  |  |  |
| MM 1295  | 749  | 813  | 1219                       | 483  | 457  | 1219                   | 356  |      |                       |      |      |      |      |      |   |   |   |   |         |      |      |    |    |    |    |    |         |     |      |      |     |     |      |     |               |  |  |             |  |  |  |  |  |  |  |  |  |  |  |  |  |  |  |  |  |  |
| <b>RTA 00</b>  |  |  | 1 par boîte                |      |      |                        |      |      |                       |      |      |      |      |      |   |   |   |   |         |      |      |    |    |    |    |    |         |     |      |      |     |     |      |     |               |  |  |             |  |  |  |  |  |  |  |  |  |  |  |  |  |  |  |  |  |  |
|  <p><b>7704NA</b></p> <p><b>Causeuse à dossier régulier, sans accoudoirs</b><br/>                     TFC : 4.25 V.   3.89 M<br/>                     Poids unitaire : 53 LB   24.1 KG<br/>                     Poids - boîte : 75 LB   34.02 KG<br/>                     Volume - boîte : 39 P<sup>3</sup>   1.1 M<sup>3</sup></p>   | Module alimentation-USB<br>- se reporter aux dessins.<br>Brides de jumelage comprises (2 côtés). | <b>7704NA</b>  | 2217                       | 2353 | 2468 | 2600                   | 2816 | 3016 | 3216                  | 3390 | 3607 | 3811 | 4087 | 4478 |   |   |   |   |         |      |      |    |    |    |    |    |         |     |      |      |     |     |      |     |               |  |  |             |  |  |  |  |  |  |  |  |  |  |  |  |  |  |  |  |  |  |
|  |  | <table border="1"> <thead> <tr> <th colspan="3">DIMENSIONS HORS TOUT</th> <th colspan="3">DIMENSIONS DE L'ASSISE</th> <th colspan="2">DIMENSIONS DU DOSSIER</th> </tr> <tr> <th>L</th><th>P</th><th>H</th> <th>L</th><th>P</th><th>H</th> <th>L</th><th>H</th> </tr> </thead> <tbody> <tr> <td>PO 48.5</td><td>29.5</td><td>32</td> <td>48</td><td>19</td><td>18</td> <td>48</td><td>14</td> </tr> <tr> <td>MM 1232</td><td>749</td><td>813</td> <td>1219</td><td>483</td><td>457</td> <td>1219</td><td>356</td> </tr> <tr> <td colspan="3"><b>RTA 00</b></td> <td colspan="9">1 par boîte</td> </tr> </tbody> </table>    | DIMENSIONS HORS TOUT       |      |      | DIMENSIONS DE L'ASSISE |      |      | DIMENSIONS DU DOSSIER |      | L    | P    | H    | L    | P | H | L | H | PO 48.5 | 29.5 | 32   | 48 | 19 | 18 | 48 | 14 | MM 1232 | 749 | 813  | 1219 | 483 | 457 | 1219 | 356 | <b>RTA 00</b> |  |  | 1 par boîte |  |  |  |  |  |  |  |  |  |  |  |  |  |  |  |  |  |  |
| DIMENSIONS HORS TOUT   |  |  | DIMENSIONS DE L'ASSISE     |      |      | DIMENSIONS DU DOSSIER  |      |      |                       |      |      |      |      |      |   |   |   |   |         |      |      |    |    |    |    |    |         |     |      |      |     |     |      |     |               |  |  |             |  |  |  |  |  |  |  |  |  |  |  |  |  |  |  |  |  |  |
| L  | P  | H  | L                          | P    | H    | L                      | H    |      |                       |      |      |      |      |      |   |   |   |   |         |      |      |    |    |    |    |    |         |     |      |      |     |     |      |     |               |  |  |             |  |  |  |  |  |  |  |  |  |  |  |  |  |  |  |  |  |  |
| PO 48.5  | 29.5   | 32   | 48                         | 19   | 18   | 48                     | 14   |      |                       |      |      |      |      |      |   |   |   |   |         |      |      |    |    |    |    |    |         |     |      |      |     |     |      |     |               |  |  |             |  |  |  |  |  |  |  |  |  |  |  |  |  |  |  |  |  |  |
| MM 1232  | 749  | 813  | 1219                       | 483  | 457  | 1219                   | 356  |      |                       |      |      |      |      |      |   |   |   |   |         |      |      |    |    |    |    |    |         |     |      |      |     |     |      |     |               |  |  |             |  |  |  |  |  |  |  |  |  |  |  |  |  |  |  |  |  |  |
| <b>RTA 00</b>  |  |  | 1 par boîte                |      |      |                        |      |      |                       |      |      |      |      |      |   |   |   |   |         |      |      |    |    |    |    |    |         |     |      |      |     |     |      |     |               |  |  |             |  |  |  |  |  |  |  |  |  |  |  |  |  |  |  |  |  |  |
|  <p><b>7705</b></p> <p><b>Causeuse à dossier haut, avec accoudoirs</b><br/>                     TFC : 6.5 V.   5.94 M<br/>                     Poids unitaire : 77 LB   35 KG<br/>                     Poids - boîte : 101 LB   45.81 KG<br/>                     Volume - boîte : 49 P<sup>3</sup>   1.38 M<sup>3</sup></p>  | Module alimentation-USB<br>- se reporter aux dessins.<br>Module autoportant uniquement.          | <b>7705</b>  | 3172                       | 3380 | 3556 | 3757                   | 4089 | 4394 | 4700                  | 4966 | 5298 | 5610 | 6032 | 6630 |   |   |   |   |         |      |      |    |    |    |    |    |         |     |      |      |     |     |      |     |               |  |  |             |  |  |  |  |  |  |  |  |  |  |  |  |  |  |  |  |  |  |
|  |  | <table border="1"> <thead> <tr> <th colspan="3">DIMENSIONS HORS TOUT</th> <th colspan="3">DIMENSIONS DE L'ASSISE</th> <th colspan="2">DIMENSIONS DU DOSSIER</th> </tr> <tr> <th>L</th><th>P</th><th>H</th> <th>L</th><th>P</th><th>H</th> <th>L</th><th>H</th> </tr> </thead> <tbody> <tr> <td>PO 53.5</td><td>29.5</td><td>41.5</td> <td>48</td><td>19</td><td>18</td> <td>48</td><td>24</td> </tr> <tr> <td>MM 1359</td><td>749</td><td>1054</td> <td>1219</td><td>483</td><td>457</td> <td>1219</td><td>610</td> </tr> <tr> <td colspan="3"><b>RTA 00</b></td> <td colspan="9">1 par boîte</td> </tr> </tbody> </table> | DIMENSIONS HORS TOUT       |      |      | DIMENSIONS DE L'ASSISE |      |      | DIMENSIONS DU DOSSIER |      | L    | P    | H    | L    | P | H | L | H | PO 53.5 | 29.5 | 41.5 | 48 | 19 | 18 | 48 | 24 | MM 1359 | 749 | 1054 | 1219 | 483 | 457 | 1219 | 610 | <b>RTA 00</b> |  |  | 1 par boîte |  |  |  |  |  |  |  |  |  |  |  |  |  |  |  |  |  |  |
| DIMENSIONS HORS TOUT   |  |  | DIMENSIONS DE L'ASSISE     |      |      | DIMENSIONS DU DOSSIER  |      |      |                       |      |      |      |      |      |   |   |   |   |         |      |      |    |    |    |    |    |         |     |      |      |     |     |      |     |               |  |  |             |  |  |  |  |  |  |  |  |  |  |  |  |  |  |  |  |  |  |
| L  | P  | H  | L                          | P    | H    | L                      | H    |      |                       |      |      |      |      |      |   |   |   |   |         |      |      |    |    |    |    |    |         |     |      |      |     |     |      |     |               |  |  |             |  |  |  |  |  |  |  |  |  |  |  |  |  |  |  |  |  |  |
| PO 53.5  | 29.5   | 41.5   | 48                         | 19   | 18   | 48                     | 24   |      |                       |      |      |      |      |      |   |   |   |   |         |      |      |    |    |    |    |    |         |     |      |      |     |     |      |     |               |  |  |             |  |  |  |  |  |  |  |  |  |  |  |  |  |  |  |  |  |  |
| MM 1359  | 749  | 1054   | 1219                       | 483  | 457  | 1219                   | 610  |      |                       |      |      |      |      |      |   |   |   |   |         |      |      |    |    |    |    |    |         |     |      |      |     |     |      |     |               |  |  |             |  |  |  |  |  |  |  |  |  |  |  |  |  |  |  |  |  |  |
| <b>RTA 00</b>  |  |  | 1 par boîte                |      |      |                        |      |      |                       |      |      |      |      |      |   |   |   |   |         |      |      |    |    |    |    |    |         |     |      |      |     |     |      |     |               |  |  |             |  |  |  |  |  |  |  |  |  |  |  |  |  |  |  |  |  |  |
|  <p><b>7705L</b> (acc. de gauche)      <b>7705R</b> (acc. de droite)</p> <p><b>Causeuse à dossier haut, un accoudoir</b><br/>                     TFC : 5.75 V.   5.26 M<br/>                     Poids unitaire : 67 LB   30.5 KG<br/>                     Poids - boîte : 91 LB   41.28 KG<br/>                     Volume - boîte : 49 P<sup>3</sup>   1.38 M<sup>3</sup></p>  | Module alimentation-USB<br>- se reporter aux dessins.<br>Brides de jumelage comprises (1 côté).  | <b>7705L</b><br>7705R  | 2929                       | 3113 | 3268 | 3447                   | 3740 | 4010 | 4280                  | 4516 | 4809 | 5085 | 5459 | 5988 |   |   |   |   |         |      |      |    |    |    |    |    |         |     |      |      |     |     |      |     |               |  |  |             |  |  |  |  |  |  |  |  |  |  |  |  |  |  |  |  |  |  |
|  |  | <table border="1"> <thead> <tr> <th colspan="3">DIMENSIONS HORS TOUT</th> <th colspan="3">DIMENSIONS DE L'ASSISE</th> <th colspan="2">DIMENSIONS DU DOSSIER</th> </tr> <tr> <th>L</th><th>P</th><th>H</th> <th>L</th><th>P</th><th>H</th> <th>L</th><th>H</th> </tr> </thead> <tbody> <tr> <td>PO 51</td><td>29.5</td><td>41.5</td> <td>48</td><td>19</td><td>18</td> <td>48</td><td>24</td> </tr> <tr> <td>MM 1295</td><td>749</td><td>1054</td> <td>1219</td><td>483</td><td>457</td> <td>1219</td><td>610</td> </tr> <tr> <td colspan="3"><b>RTA 00</b></td> <td colspan="9">1 par boîte</td> </tr> </tbody> </table>   | DIMENSIONS HORS TOUT       |      |      | DIMENSIONS DE L'ASSISE |      |      | DIMENSIONS DU DOSSIER |      | L    | P    | H    | L    | P | H | L | H | PO 51   | 29.5 | 41.5 | 48 | 19 | 18 | 48 | 24 | MM 1295 | 749 | 1054 | 1219 | 483 | 457 | 1219 | 610 | <b>RTA 00</b> |  |  | 1 par boîte |  |  |  |  |  |  |  |  |  |  |  |  |  |  |  |  |  |  |
| DIMENSIONS HORS TOUT   |  |  | DIMENSIONS DE L'ASSISE     |      |      | DIMENSIONS DU DOSSIER  |      |      |                       |      |      |      |      |      |   |   |   |   |         |      |      |    |    |    |    |    |         |     |      |      |     |     |      |     |               |  |  |             |  |  |  |  |  |  |  |  |  |  |  |  |  |  |  |  |  |  |
| L  | P  | H  | L                          | P    | H    | L                      | H    |      |                       |      |      |      |      |      |   |   |   |   |         |      |      |    |    |    |    |    |         |     |      |      |     |     |      |     |               |  |  |             |  |  |  |  |  |  |  |  |  |  |  |  |  |  |  |  |  |  |
| PO 51  | 29.5   | 41.5   | 48                         | 19   | 18   | 48                     | 24   |      |                       |      |      |      |      |      |   |   |   |   |         |      |      |    |    |    |    |    |         |     |      |      |     |     |      |     |               |  |  |             |  |  |  |  |  |  |  |  |  |  |  |  |  |  |  |  |  |  |
| MM 1295  | 749  | 1054   | 1219                       | 483  | 457  | 1219                   | 610  |      |                       |      |      |      |      |      |   |   |   |   |         |      |      |    |    |    |    |    |         |     |      |      |     |     |      |     |               |  |  |             |  |  |  |  |  |  |  |  |  |  |  |  |  |  |  |  |  |  |
| <b>RTA 00</b>  |  |  | 1 par boîte                |      |      |                        |      |      |                       |      |      |      |      |      |   |   |   |   |         |      |      |    |    |    |    |    |         |     |      |      |     |     |      |     |               |  |  |             |  |  |  |  |  |  |  |  |  |  |  |  |  |  |  |  |  |  |
|  <p><b>7705NA</b></p> <p><b>Causeuse à dossier haut, sans accoudoirs</b><br/>                     TFC : 5.25 V.   4.8 M<br/>                     Poids unitaire : 57 LB   25.9 KG<br/>                     Poids - boîte : 81 LB   36.74 KG<br/>                     Volume - boîte : 49 P<sup>3</sup>   1.38 M<sup>3</sup></p>   | Module alimentation-USB<br>- se reporter aux dessins.<br>Brides de jumelage comprises (2 côtés). | <b>7705NA</b>  | 2687                       | 2855 | 2997 | 3160                   | 3427 | 3674 | 3921                  | 4136 | 4404 | 4656 | 4997 | 5480 |   |   |   |   |         |      |      |    |    |    |    |    |         |     |      |      |     |     |      |     |               |  |  |             |  |  |  |  |  |  |  |  |  |  |  |  |  |  |  |  |  |  |
|  |  | <table border="1"> <thead> <tr> <th colspan="3">DIMENSIONS HORS TOUT</th> <th colspan="3">DIMENSIONS DE L'ASSISE</th> <th colspan="2">DIMENSIONS DU DOSSIER</th> </tr> <tr> <th>L</th><th>P</th><th>H</th> <th>L</th><th>P</th><th>H</th> <th>L</th><th>H</th> </tr> </thead> <tbody> <tr> <td>PO 48.5</td><td>29.5</td><td>41.5</td> <td>48</td><td>19</td><td>18</td> <td>48</td><td>24</td> </tr> <tr> <td>MM 1232</td><td>749</td><td>1054</td> <td>1219</td><td>483</td><td>457</td> <td>1219</td><td>610</td> </tr> <tr> <td colspan="3"><b>RTA 00</b></td> <td colspan="9">1 par boîte</td> </tr> </tbody> </table> | DIMENSIONS HORS TOUT       |      |      | DIMENSIONS DE L'ASSISE |      |      | DIMENSIONS DU DOSSIER |      | L    | P    | H    | L    | P | H | L | H | PO 48.5 | 29.5 | 41.5 | 48 | 19 | 18 | 48 | 24 | MM 1232 | 749 | 1054 | 1219 | 483 | 457 | 1219 | 610 | <b>RTA 00</b> |  |  | 1 par boîte |  |  |  |  |  |  |  |  |  |  |  |  |  |  |  |  |  |  |
| DIMENSIONS HORS TOUT   |  |  | DIMENSIONS DE L'ASSISE     |      |      | DIMENSIONS DU DOSSIER  |      |      |                       |      |      |      |      |      |   |   |   |   |         |      |      |    |    |    |    |    |         |     |      |      |     |     |      |     |               |  |  |             |  |  |  |  |  |  |  |  |  |  |  |  |  |  |  |  |  |  |
| L  | P  | H  | L                          | P    | H    | L                      | H    |      |                       |      |      |      |      |      |   |   |   |   |         |      |      |    |    |    |    |    |         |     |      |      |     |     |      |     |               |  |  |             |  |  |  |  |  |  |  |  |  |  |  |  |  |  |  |  |  |  |
| PO 48.5  | 29.5   | 41.5   | 48                         | 19   | 18   | 48                     | 24   |      |                       |      |      |      |      |      |   |   |   |   |         |      |      |    |    |    |    |    |         |     |      |      |     |     |      |     |               |  |  |             |  |  |  |  |  |  |  |  |  |  |  |  |  |  |  |  |  |  |
| MM 1232  | 749  | 1054   | 1219                       | 483  | 457  | 1219                   | 610  |      |                       |      |      |      |      |      |   |   |   |   |         |      |      |    |    |    |    |    |         |     |      |      |     |     |      |     |               |  |  |             |  |  |  |  |  |  |  |  |  |  |  |  |  |  |  |  |  |  |
| <b>RTA 00</b>  |  |  | 1 par boîte                |      |      |                        |      |      |                       |      |      |      |      |      |   |   |   |   |         |      |      |    |    |    |    |    |         |     |      |      |     |     |      |     |               |  |  |             |  |  |  |  |  |  |  |  |  |  |  |  |  |  |  |  |  |  |

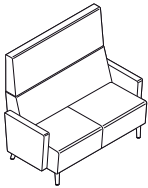
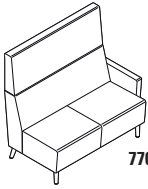
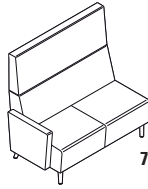
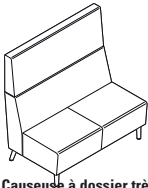
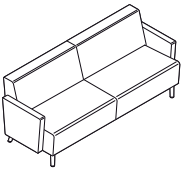
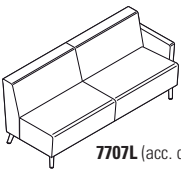
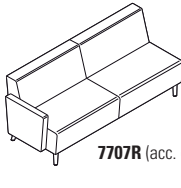
| DESCRIPTION   | CARACTÉRISTIQUES   | MODÈLE                               | GRADES DE TEXTILE DE SÉRIE |      |  |      |      |                                     |      |      |      |      |      |      |  |  |
|---|--|--------------------------------------|----------------------------|------|--|------|------|-------------------------------------|------|------|------|------|------|------|--|--|
|   |  |                                      | 1                          | 2    | 3                                      | 4    | 5    | 6                                   | 7    | 8    | 9    | 10   | 11   | 12   |  |  |
|  <p><b>Causeuse à dossier très haut, avec accoudoirs</b><br/>                     TFC : 7 V.   6.4 M<br/>                     Poids unitaire : 81 LB   36.8 KG<br/>                     Poids - boîte : 107 LB   48.53 KG<br/>                     Volume - boîte : 56.75 P<sup>3</sup>   1.6 M<sup>3</sup></p>  | Module alimentation-USB<br>- se reporter aux dessins.<br>Module autoportant uniquement.          | <b>7706</b>                          | 3358                       | 3582 | 3771                                   | 3988 | 4345 | 4674                                | 5003 | 5290 | 5647 | 5983 | 6438 | 7082 |  |  |
|   |  | <b>DIMENSIONS HORS TOUT</b><br>L P H |                            |      | <b>DIMENSIONS DE L'ASSISE</b><br>L P H |      |      | <b>DIMENSIONS DU DOSSIER</b><br>L H |      |      |      |      |      |      |  |  |
|   |  | PO                                   | 53.5                       | 29.5 | 47                                     | 48   | 19   | 18                                  | 48   | 29   |      |      |      |      |  |  |
|   |  | MM                                   | 1359                       | 749  | 1194                                   | 1219 | 483  | 457                                 | 1219 | 737  |      |      |      |      |  |  |
|   |  | <b>RTA 00</b>                        | 1 par boîte                |      |  |      |      |                                     |      |      |      |      |      |      |  |  |
|  <p><b>7706L</b> (acc. de gauche)</p>  <p><b>7706R</b> (acc. de droite)</p> <p><b>Causeuse à dossier très haut, un accoudoir</b><br/>                     TFC : 6.25 V.   5.72 M<br/>                     Poids unitaire : 71 LB   32.3 KG<br/>                     Poids - boîte : 97 LB   44 KG<br/>                     Volume - boîte : 56.75 P<sup>3</sup>   1.6 M<sup>3</sup></p>                   | Module alimentation-USB<br>- se reporter aux dessins.<br>Brides de jumelage comprises (1 côté).  | <b>7706L</b><br><b>7706R</b>         | 3115                       | 3315 | 3484                                   | 3678 | 3996 | 4290                                | 4584 | 4840 | 5159 | 5459 | 5865 | 6440 |  |  |
|   |  | <b>DIMENSIONS HORS TOUT</b><br>L P H |                            |      | <b>DIMENSIONS DE L'ASSISE</b><br>L P H |      |      | <b>DIMENSIONS DU DOSSIER</b><br>L H |      |      |      |      |      |      |  |  |
|   |  | PO                                   | 51                         | 29.5 | 47                                     | 48   | 19   | 18                                  | 48   | 29   |      |      |      |      |  |  |
|   |  | MM                                   | 1295                       | 749  | 1194                                   | 1219 | 483  | 457                                 | 1219 | 737  |      |      |      |      |  |  |
|   |  | <b>RTA 00</b>                        | 1 par boîte                |      |  |      |      |                                     |      |      |      |      |      |      |  |  |
|  <p><b>Causeuse à dossier très haut, sans accoudoirs</b><br/>                     TFC : 5.75 V.   5.26 M<br/>                     Poids unitaire : 61 LB   27.7 KG<br/>                     Poids - boîte : 87 LB   39.46 KG<br/>                     Volume - boîte : 56.75 P<sup>3</sup>   1.6 M<sup>3</sup></p>   | Module alimentation-USB<br>- se reporter aux dessins.<br>Brides de jumelage comprises (2 côtés). | <b>7706NA</b>                        | 2871                       | 3055 | 3210                                   | 3389 | 3682 | 3952                                | 4222 | 4458 | 4751 | 5027 | 5401 | 5930 |  |  |
|   |  | <b>DIMENSIONS HORS TOUT</b><br>L P H |                            |      | <b>DIMENSIONS DE L'ASSISE</b><br>L P H |      |      | <b>DIMENSIONS DU DOSSIER</b><br>L H |      |      |      |      |      |      |  |  |
|   |  | PO                                   | 48.5                       | 29.5 | 47                                     | 48   | 19   | 18                                  | 48   | 29   |      |      |      |      |  |  |
|   |  | MM                                   | 1232                       | 749  | 1194                                   | 1219 | 483  | 457                                 | 1219 | 737  |      |      |      |      |  |  |
|   |  | <b>RTA 00</b>                        | 1 par boîte                |      |  |      |      |                                     |      |      |      |      |      |      |  |  |
|  <p><b>Canapé trois places à dos. régulier, avec accoudoirs</b><br/>                     TFC : 8.25 V.   7.54 M<br/>                     Poids unitaire : 108 LB   49.1 KG<br/>                     Poids - boîte : 139 LB   63.05 KG<br/>                     Volume - boîte : 55.5 P<sup>3</sup>   1.57 M<sup>3</sup></p>  | Module alimentation-USB<br>- se reporter aux dessins.<br>Module autoportant uniquement.          | <b>7707</b>                          | 4268                       | 4532 | 4755                                   | 5011 | 5431 | 5819                                | 6207 | 6545 | 6966 | 7362 | 7898 | 8657 |  |  |
|   |  | <b>DIMENSIONS HORS TOUT</b><br>L P H |                            |      | <b>DIMENSIONS DE L'ASSISE</b><br>L P H |      |      | <b>DIMENSIONS DU DOSSIER</b><br>L H |      |      |      |      |      |      |  |  |
|   |  | PO                                   | 77.5                       | 29.5 | 32                                     | 72   | 19   | 18                                  | 72   | 14   |      |      |      |      |  |  |
|   |  | MM                                   | 1969                       | 749  | 813                                    | 1829 | 483  | 457                                 | 1829 | 356  |      |      |      |      |  |  |
|   |  | <b>RTA 00</b>                        | 1 par boîte                |      |  |      |      |                                     |      |      |      |      |      |      |  |  |
|  <p><b>7707L</b> (acc. de gauche)</p>  <p><b>7707R</b> (acc. de droite)</p> <p><b>Canapé trois places à dossier régulier, un accoudoir</b><br/>                     TFC : 7.75 V.   7.09 M<br/>                     Poids unitaire : 98 LB   44.5 KG<br/>                     Poids - boîte : 129 LB   58.51 KG<br/>                     Volume - boîte : 55.5 P<sup>3</sup>   1.57 M<sup>3</sup></p> | Module alimentation-USB<br>- se reporter aux dessins.<br>Brides de jumelage comprises (1 côté).  | <b>7707L</b><br><b>7707R</b>         | 4025                       | 4273 | 4482                                   | 4723 | 5118 | 5482                                | 5846 | 6164 | 6559 | 6931 | 7435 | 8148 |  |  |
|   |  | <b>DIMENSIONS HORS TOUT</b><br>L P H |                            |      | <b>DIMENSIONS DE L'ASSISE</b><br>L P H |      |      | <b>DIMENSIONS DU DOSSIER</b><br>L H |      |      |      |      |      |      |  |  |
|   |  | PO                                   | 75                         | 29.5 | 32                                     | 72   | 19   | 18                                  | 72   | 14   |      |      |      |      |  |  |
|   |  | MM                                   | 1905                       | 749  | 813                                    | 1829 | 483  | 457                                 | 1829 | 356  |      |      |      |      |  |  |
|   |  | <b>RTA 00</b>                        | 1 par boîte                |      |  |      |      |                                     |      |      |      |      |      |      |  |  |

DESCRIPTION CARACTÉRISTIQUES MODÈLE GRADES DE TEXTILE DE SÉRIE

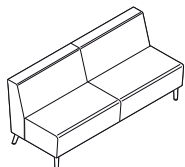

**Canapé trois places à dossier régulier, sans accoudoirs**

TFC : 7 V. | 6.4 M  
 Poids unitaire : 88 LB | 40 KG  
 Poids - boîte : 119 LB | 53.98 KG  
 Volume - boîte : 55.5 P<sup>3</sup> | 1.57 M<sup>3</sup>

Module alimentation-USB  
 - se reporter aux dessins.  
 Brides de jumelage comprises (2 côtés).

|               | 1    | 2    | 3    | 4    | 5    | 6    | 7    | 8    | 9    | 10   | 11   | 12   |
|---------------|------|------|------|------|------|------|------|------|------|------|------|------|
| <b>7707NA</b> | 3783 | 4007 | 4196 | 4413 | 4770 | 5099 | 5428 | 5715 | 6072 | 6408 | 6863 | 7507 |

| DIMENSIONS HORS TOUT |   |   | DIMENSIONS DE L'ASSISE |   |   | DIMENSIONS DU DOSSIER |   |
|----------------------|---|---|------------------------|---|---|-----------------------|---|
| L                    | P | H | L                      | P | H | L                     | H |

|         |      |     |      |     |     |      |     |
|---------|------|-----|------|-----|-----|------|-----|
| PO 72.5 | 29.5 | 32  | 72   | 19  | 18  | 72   | 14  |
| MM 1842 | 749  | 813 | 1829 | 483 | 457 | 1829 | 356 |

**RTA 00** 1 par boîte

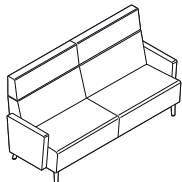

**Canapé trois places à dossier haut, avec accoudoirs**

TFC : 10.5 V. | 9.6 M  
 Poids unitaire : 112 LB | 50.9 KG  
 Poids - boîte : 148 LB | 67.13 KG  
 Volume - boîte : 69.75 P<sup>3</sup> | 1.97 M<sup>3</sup>

Module alimentation-USB  
 - se reporter aux dessins.  
 Module autoportant uniquement.

|             | 1    | 2    | 3    | 4    | 5    | 6    | 7    | 8    | 9    | 10   | 11   | 12    |
|-------------|------|------|------|------|------|------|------|------|------|------|------|-------|
| <b>7708</b> | 4973 | 5309 | 5593 | 5918 | 6454 | 6947 | 7441 | 7871 | 8407 | 8911 | 9593 | 10559 |

| DIMENSIONS HORS TOUT |   |   | DIMENSIONS DE L'ASSISE |   |   | DIMENSIONS DU DOSSIER |   |
|----------------------|---|---|------------------------|---|---|-----------------------|---|
| L                    | P | H | L                      | P | H | L                     | H |

|         |      |      |      |     |     |      |     |
|---------|------|------|------|-----|-----|------|-----|
| PO 77.5 | 29.5 | 41.5 | 72   | 19  | 18  | 72   | 24  |
| MM 1969 | 749  | 1054 | 1829 | 483 | 457 | 1829 | 610 |

**RTA 00** 1 par boîte



**7708L** (acc. de gauche)

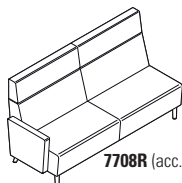

**7708R** (acc. de droite)

**Canapé trois places à dossier haut, un accoudoir**

TFC : 9.75 V. | 8.92 M  
 Poids unitaire : 102 LB | 46.4 KG  
 Poids - boîte : 139 LB | 63.05 KG  
 Volume - boîte : 69.75 P<sup>3</sup> | 1.97 M<sup>3</sup>

Module alimentation-USB  
 - se reporter aux dessins.  
 Brides de jumelage comprises (1 côté).

|                              | 1    | 2    | 3    | 4    | 5    | 6    | 7    | 8    | 9    | 10   | 11   | 12   |
|------------------------------|------|------|------|------|------|------|------|------|------|------|------|------|
| <b>7708L</b><br><b>7708R</b> | 4731 | 5043 | 5306 | 5609 | 6106 | 6564 | 7022 | 7422 | 7919 | 8387 | 9021 | 9918 |

| DIMENSIONS HORS TOUT |   |   | DIMENSIONS DE L'ASSISE |   |   | DIMENSIONS DU DOSSIER |   |
|----------------------|---|---|------------------------|---|---|-----------------------|---|
| L                    | P | H | L                      | P | H | L                     | H |

|         |      |      |      |     |     |      |     |
|---------|------|------|------|-----|-----|------|-----|
| PO 75   | 29.5 | 41.5 | 72   | 19  | 18  | 72   | 24  |
| MM 1905 | 749  | 1054 | 1829 | 483 | 457 | 1829 | 610 |

**RTA 00** 1 par boîte

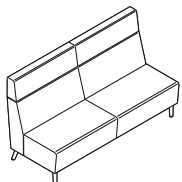

**Canapé trois places à dossier haut, sans accoudoirs**

TFC : 9.25 V. | 8.46 M  
 Poids unitaire : 92 LB | 41.8 KG  
 Poids - boîte : 126 LB | 57.15 KG  
 Volume - boîte : 69.75 P<sup>3</sup> | 1.97 M<sup>3</sup>

Module alimentation-USB  
 - se reporter aux dessins.  
 Brides de jumelage comprises (2 côtés).

|               | 1    | 2    | 3    | 4    | 5    | 6    | 7    | 8    | 9    | 10   | 11   | 12   |
|---------------|------|------|------|------|------|------|------|------|------|------|------|------|
| <b>7708NA</b> | 4486 | 4782 | 5032 | 5319 | 5790 | 6225 | 6660 | 7039 | 7511 | 7955 | 8556 | 9407 |

| DIMENSIONS HORS TOUT |   |   | DIMENSIONS DE L'ASSISE |   |   | DIMENSIONS DU DOSSIER |   |
|----------------------|---|---|------------------------|---|---|-----------------------|---|
| L                    | P | H | L                      | P | H | L                     | H |

|         |      |      |      |     |     |      |     |
|---------|------|------|------|-----|-----|------|-----|
| PO 72.5 | 29.5 | 41.5 | 72   | 19  | 18  | 72   | 24  |
| MM 1842 | 749  | 1054 | 1829 | 483 | 457 | 1829 | 610 |

**RTA 00** 1 par boîte

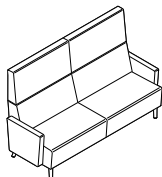

**Canapé trois places à dos. très haut, avec accoudoirs**

TFC : 11 V. | 10.06 M  
 Poids unitaire : 116 LB | 52.7 KG  
 Poids - boîte : 144 LB | 65.32 KG  
 Volume - boîte : 78.75 P<sup>3</sup> | 2.22 M<sup>3</sup>





Module alimentation-USB  
 - se reporter aux dessins.  
 Module autoportant uniquement.

|             | 1    | 2    | 3    | 4    | 5    | 6    | 7    | 8    | 9    | 10   | 11    | 12    |
|-------------|------|------|------|------|------|------|------|------|------|------|-------|-------|
| <b>7709</b> | 5250 | 5602 | 5899 | 6240 | 6801 | 7318 | 7835 | 8286 | 8847 | 9375 | 10090 | 11102 |

| DIMENSIONS HORS TOUT |   |   | DIMENSIONS DE L'ASSISE |   |   | DIMENSIONS DU DOSSIER |   |
|----------------------|---|---|------------------------|---|---|-----------------------|---|
| L                    | P | H | L                      | P | H | L                     | H |

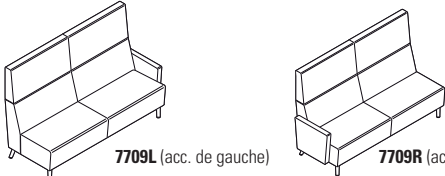
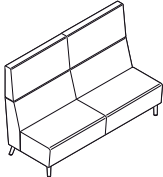
|         |      |      |      |     |     |      |     |
|---------|------|------|------|-----|-----|------|-----|
| PO 77.5 | 29.5 | 47   | 72   | 19  | 18  | 72   | 29  |
| MM 1969 | 749  | 1194 | 1829 | 483 | 457 | 1829 | 737 |

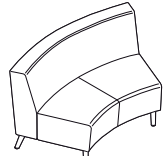
**RTA 00** 1 par boîte

| DESCRIPTION   | CARACTÉRISTIQUES   | MODÈLE  | GRADES DE TEXTILE DE SÉRIE |             |              |            |           |           |            |           |        |             |      |       |
|---|--|---|----------------------------|-------------|--------------|------------|-----------|-----------|------------|-----------|--------|-------------|------|-------|
|   |  |   | 1                          | 2           | 3            | 4          | 5         | 6         | 7          | 8         | 9      | 10          | 11   | 12    |
|  <p><b>7709L</b> (acc. de gauche)      <b>7709R</b> (acc. de droite)</p> <p><b>Canapé trois places à dossier très haut, un accoudoir</b><br/>                     TFC : 10.5 V.   9.6 M<br/>                     Poids unitaire : 106 LB   48.2 KG<br/>                     Poids - boîte : 134 LB   60.78 KG<br/>                     Volume - boîte : 78.75 P<sup>3</sup>   2.22 M<sup>3</sup></p> | Module alimentation-USB<br>- se reporter aux dessins.<br>Brides de jumelage comprises (1 côté).  | <b>7709L</b>  | 5007                       | 5343        | 5627         | 5952       | 6488      | 6981      | 7475       | 7905      | 8441   | 8945        | 9627 | 10593 |
|   |  | DIMENSIONS HORS TOUT<br>L      P      H<br>DIMENSIONS DE L'ASSISE<br>L      P      H<br>DIMENSIONS DU DOSSIER<br>L      H | PO 75<br>MM 1905           | 29.5<br>749 | 47<br>1194   | 72<br>1829 | 19<br>483 | 18<br>457 | 72<br>1829 | 29<br>737 | RTA 00 | 1 par boîte |      |       |
|  <p><b>7709NA</b></p> <p><b>Canapé trois places à dos. très haut, sans accoudoirs</b><br/>                     TFC : 9.75 V.   8.92 M<br/>                     Poids unitaire : 96 LB   43.6 KG<br/>                     Poids - boîte : 124 LB   56.25 KG<br/>                     Volume - boîte : 78.75 P<sup>3</sup>   2.22 M<sup>3</sup></p>  | Module alimentation-USB<br>- se reporter aux dessins.<br>Brides de jumelage comprises (2 côtés). | <b>7709NA</b>   | 4764                       | 5076        | 5339         | 5642       | 6139      | 6597      | 7055       | 7455      | 7952   | 8420        | 9054 | 9951  |
|   |  | DIMENSIONS HORS TOUT<br>L      P      H<br>DIMENSIONS DE L'ASSISE<br>L      P      H<br>DIMENSIONS DU DOSSIER<br>L      H | PO 72.5<br>MM 1842         | 29.5<br>749 | 47<br>1194   | 72<br>1829 | 19<br>483 | 18<br>457 | 72<br>1829 | 29<br>737 | RTA 00 | 1 par boîte |      |       |
|  <p><b>7710L</b> (acc. de gauche)      <b>7710R</b> (acc. de droite)</p> <p><b>Causeuse à dossier régulier, un accoudoir, courbe int.</b><br/>                     TFC : 5.25 V.   4.8 M<br/>                     Poids unitaire : 68 LB   30.9 KG<br/>                     Poids - boîte : 88 LB   39.92 KG<br/>                     Volume - boîte : 43 P<sup>3</sup>   1.21 M<sup>3</sup></p>     | Module alimentation-USB<br>- se reporter aux dessins.<br>Brides de jumelage comprises (2 côtés). | <b>7710L</b>  | 2886                       | 3054        | 3196         | 3359       | 3626      | 3873      | 4120       | 4335      | 4603   | 4855        | 5196 | 5679  |
|   |  | DIMENSIONS HORS TOUT<br>L      P      H<br>DIMENSIONS DE L'ASSISE<br>L      P      H<br>DIMENSIONS DU DOSSIER<br>L      H | PO 57<br>MM 1448           | 29.5<br>749 | 32<br>813    | 42<br>1067 | 19<br>483 | 18<br>457 | 51<br>1295 | 14<br>356 | RTA 00 | 1 par boîte |      |       |
|  <p><b>7710NA</b></p> <p><b>Causeuse à dos. régulier, sans accoudoirs, courbe int.</b><br/>                     TFC : 4.5 V.   4.11 M<br/>                     Poids unitaire : 58 LB   26.4 KG<br/>                     Poids - boîte : 78 LB   35.38 KG<br/>                     Volume - boîte : 43 P<sup>3</sup>   1.21 M<sup>3</sup></p>  | Module alimentation-USB<br>- se reporter aux dessins.<br>Brides de jumelage comprises (2 côtés). | <b>7710NA</b>   | 2643                       | 2787        | 2909         | 3048       | 3278      | 3489      | 3701       | 3885      | 4115   | 4331        | 4623 | 5037  |
|   |  | DIMENSIONS HORS TOUT<br>L      P      H<br>DIMENSIONS DE L'ASSISE<br>L      P      H<br>DIMENSIONS DU DOSSIER<br>L      H | PO 55<br>MM 1397           | 29.5<br>749 | 32<br>813    | 42<br>1067 | 19<br>483 | 18<br>457 | 51<br>1295 | 14<br>356 | RTA 00 | 1 par boîte |      |       |
|  <p><b>7711L</b> (acc. de gauche)      <b>7711R</b> (acc. de droite)</p> <p><b>Causeuse à dossier haut, un accoudoir, courbe int.</b><br/>                     TFC : 6.5 V.   5.94 M<br/>                     Poids unitaire : 72 LB   32.7 KG<br/>                     Poids - boîte : 94 LB   42.64 KG<br/>                     Volume - boîte : 54 P<sup>3</sup>   1.52 M<sup>3</sup></p>       | Module alimentation-USB<br>- se reporter aux dessins.<br>Brides de jumelage comprises (2 côtés). | <b>7711L</b>  | 3428                       | 3636        | 3812         | 4013       | 4345      | 4650      | 4956       | 5222      | 5554   | 5866        | 6288 | 6886  |
|   |  | DIMENSIONS HORS TOUT<br>L      P      H<br>DIMENSIONS DE L'ASSISE<br>L      P      H<br>DIMENSIONS DU DOSSIER<br>L      H | PO 57<br>MM 1448           | 29.5<br>749 | 41.5<br>1054 | 42<br>1067 | 19<br>483 | 18<br>457 | 51<br>1295 | 24<br>610 | RTA 00 | 1 par boîte |      |       |

DESCRIPTION CARACTÉRISTIQUES MODÈLE GRADES DE TEXTILE DE SÉRIE

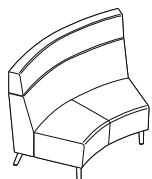

**Causeuse à dossier haut, sans accoudoirs, courbe int.**

TFC : 6 V. | 5.49 M  
 Poids unitaire : 62 LB | 28.2 KG  
 Poids - boîte : 84 LB | 38.1 KG  
 Volume - boîte : 54 P<sup>3</sup> | 1.52 M<sup>3</sup>

Module alimentation-USB  
 - se reporter aux dessins.  
 Brides de jumelage comprises (2 côtés).

|               | 1    | 2    | 3    | 4    | 5    | 6    | 7    | 8    | 9    | 10   | 11   | 12   |
|---------------|------|------|------|------|------|------|------|------|------|------|------|------|
| <b>7711NA</b> | 3185 | 3377 | 3539 | 3725 | 4031 | 4313 | 4595 | 4841 | 5147 | 5435 | 5825 | 6377 |

| DIMENSIONS HORS TOUT |   |   | DIMENSIONS DE L'ASSISE |   |   | DIMENSIONS DU DOSSIER |   |
|----------------------|---|---|------------------------|---|---|-----------------------|---|
| L                    | P | H | L                      | P | H | L                     | H |

|         |      |      |      |     |     |      |     |
|---------|------|------|------|-----|-----|------|-----|
| PO 55   | 29.5 | 41.5 | 42   | 19  | 18  | 51   | 24  |
| MM 1397 | 749  | 1054 | 1067 | 483 | 457 | 1295 | 610 |

**RTA 00** 1 par boîte

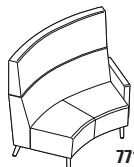

**7712L** (acc. de gauche)

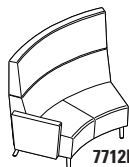

**7712R** (acc. de droite)

**Causeuse à dossier très haut, un accoudoir, courbe int.**

TFC : 7 V. | 6.4 M  
 Poids unitaire : 76 LB | 34.5 KG  
 Poids - boîte : 99 LB | 44.91 KG  
 Volume - boîte : 62.75 P<sup>3</sup> | 1.77 M<sup>3</sup>

Module alimentation-USB  
 - se reporter aux dessins.  
 Brides de jumelage comprises (2 côtés).

|                       | 1    | 2    | 3    | 4    | 5    | 6    | 7    | 8    | 9    | 10   | 11   | 12   |
|-----------------------|------|------|------|------|------|------|------|------|------|------|------|------|
| <b>7712L</b><br>7712R | 3741 | 3965 | 4154 | 4371 | 4728 | 5057 | 5386 | 5673 | 6030 | 6366 | 6821 | 7465 |

| DIMENSIONS HORS TOUT |   |   | DIMENSIONS DE L'ASSISE |   |   | DIMENSIONS DU DOSSIER |   |
|----------------------|---|---|------------------------|---|---|-----------------------|---|
| L                    | P | H | L                      | P | H | L                     | H |

|         |      |      |      |     |     |      |     |
|---------|------|------|------|-----|-----|------|-----|
| PO 57   | 29.5 | 47   | 42   | 19  | 18  | 51   | 29  |
| MM 1448 | 749  | 1194 | 1067 | 483 | 457 | 1295 | 737 |

**RTA 00** 1 par boîte

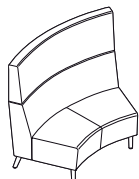

**Causeuse à dos. très haut, sans accoudoirs, courbe int.**

TFC : 6.75 V. | 6.17 M  
 Poids unitaire : 66 LB | 30 KG  
 Poids - boîte : 89 LB | 40.37 KG  
 Volume - boîte : 62.75 P<sup>3</sup> | 1.77 M<sup>3</sup>

Module alimentation-USB  
 - se reporter aux dessins.  
 Brides de jumelage comprises (2 côtés).

|               | 1    | 2    | 3    | 4    | 5    | 6    | 7    | 8    | 9    | 10   | 11   | 12   |
|---------------|------|------|------|------|------|------|------|------|------|------|------|------|
| <b>7712NA</b> | 3498 | 3714 | 3896 | 4106 | 4450 | 4767 | 5084 | 5361 | 5705 | 6029 | 6468 | 7089 |

| DIMENSIONS HORS TOUT |   |   | DIMENSIONS DE L'ASSISE |   |   | DIMENSIONS DU DOSSIER |   |
|----------------------|---|---|------------------------|---|---|-----------------------|---|
| L                    | P | H | L                      | P | H | L                     | H |

|         |      |      |      |     |     |      |     |
|---------|------|------|------|-----|-----|------|-----|
| PO 55   | 29.5 | 47   | 42   | 19  | 18  | 51   | 29  |
| MM 1397 | 749  | 1194 | 1067 | 483 | 457 | 1295 | 737 |

**RTA 00** 1 par boîte



**7713L** (acc. de gauche)



**7713R** (acc. de droite)

**Causeuse à dossier régulier, un accoudoir, courbe ext.**

TFC : 5.25 V. | 4.8 M  
 Poids unitaire : 62 LB | 28.2 KG  
 Poids - boîte : 82 LB | 37.19 KG  
 Volume - boîte : 43 P<sup>3</sup> | 1.21 M<sup>3</sup>

Module alimentation-USB  
 - se reporter aux dessins.  
 Brides de jumelage comprises (1 côté).

|                       | 1    | 2    | 3    | 4    | 5    | 6    | 7    | 8    | 9    | 10   | 11   | 12   |
|-----------------------|------|------|------|------|------|------|------|------|------|------|------|------|
| <b>7713L</b><br>7713R | 2943 | 3111 | 3253 | 3416 | 3683 | 3930 | 4177 | 4392 | 4660 | 4912 | 5253 | 5736 |

| DIMENSIONS HORS TOUT |   |   | DIMENSIONS DE L'ASSISE |   |   | DIMENSIONS DU DOSSIER |   |
|----------------------|---|---|------------------------|---|---|-----------------------|---|
| L                    | P | H | L                      | P | H | L                     | H |

|         |      |     |      |     |     |     |     |
|---------|------|-----|------|-----|-----|-----|-----|
| PO 54.5 | 29.5 | 32  | 48   | 19  | 18  | 36  | 14  |
| MM 1384 | 749  | 813 | 1219 | 483 | 457 | 914 | 356 |

**RTA 00** 1 par boîte

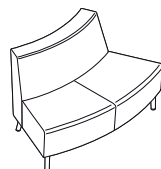

**Causeuse à dos. régulier, sans accoudoirs, courbe ext.**

TFC : 4.5 V. | 4.11 M  
 Poids unitaire : 52 LB | 23.6 KG  
 Poids - boîte : 72 LB | 32.66 KG  
 Volume - boîte : 43 P<sup>3</sup> | 1.21 M<sup>3</sup>

Module alimentation-USB  
 - se reporter aux dessins.  
 Brides de jumelage comprises (2 côtés).

|               | 1    | 2    | 3    | 4    | 5    | 6    | 7    | 8    | 9    | 10   | 11   | 12   |
|---------------|------|------|------|------|------|------|------|------|------|------|------|------|
| <b>7713NA</b> | 2699 | 2843 | 2965 | 3104 | 3334 | 3545 | 3757 | 3941 | 4171 | 4387 | 4679 | 5093 |

| DIMENSIONS HORS TOUT |   |   | DIMENSIONS DE L'ASSISE |   |   | DIMENSIONS DU DOSSIER |   |
|----------------------|---|---|------------------------|---|---|-----------------------|---|
| L                    | P | H | L                      | P | H | L                     | H |

|         |      |     |      |     |     |     |     |
|---------|------|-----|------|-----|-----|-----|-----|
| PO 54   | 29.5 | 32  | 48   | 19  | 18  | 36  | 14  |
| MM 1372 | 749  | 813 | 1219 | 483 | 457 | 914 | 356 |

**RTA 00** 1 par boîte

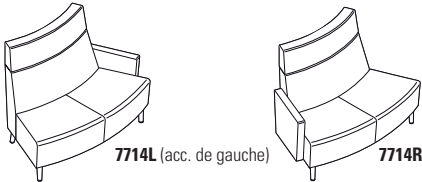
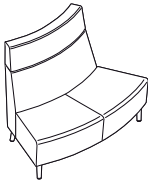
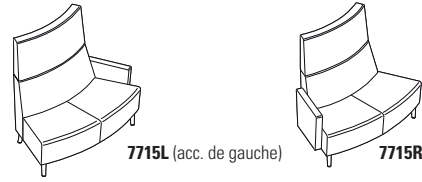
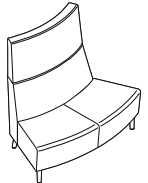
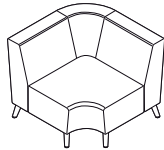
| DESCRIPTION  | CARACTÉRISTIQUES  | MODÈLE   | GRADES DE TEXTILE DE SÉRIE |      |      |      |      |      |      |      |      |      |      |      |
|--|---|--|----------------------------|------|------|------|------|------|------|------|------|------|------|------|
|  |   |  | 1                          | 2    | 3    | 4    | 5    | 6    | 7    | 8    | 9    | 10   | 11   | 12   |
|  <p><b>7714L</b> (acc. de gauche)      <b>7714R</b> (acc. de droite)</p> <p><b>Causeuse à dossier haut, un accoudoir, courbe ext.</b><br/>                     TFC : 6.5 V.   5.94 M<br/>                     Poids unitaire : 66 LB   30 KG<br/>                     Poids - boîte : 88 LB   39.92 KG<br/>                     Volume - boîte : 54 P<sup>3</sup>   1.52 M<sup>3</sup></p>        | <p>Module alimentation-USB<br/>                     - se reporter aux dessins.<br/>                     Brides de jumelage comprises (1 côté).</p>  | <b>7714L</b>   | 3486                       | 3694 | 3870 | 4071 | 4403 | 4708 | 5014 | 5280 | 5612 | 5924 | 6346 | 6944 |
|  |   | <p><b>DIMENSIONS HORS TOUT</b><br/>L      P      H</p> <p>PO 54,5    29,5    41,5<br/>MM 1384    749    1054</p> <p><b>DIMENSIONS DE L'ASSISE</b><br/>L      P      H</p> <p>PO 48      19      18<br/>MM 1219    483    457</p> <p><b>DIMENSIONS DU DOSSIER</b><br/>L      H</p> <p>PO 36      24<br/>MM 914    610</p> <p><b>RTA 00</b>      1 par boîte</p> |                            |      |      |      |      |      |      |      |      |      |      |      |
|  <p><b>7714NA</b></p> <p><b>Causeuse à dossier haut, sans accoudoirs, courbe ext.</b><br/>                     TFC : 6 V.   5.49 M<br/>                     Poids unitaire : 56 LB   25.5 KG<br/>                     Poids - boîte : 78 LB   35.38 KG<br/>                     Volume - boîte : 54 P<sup>3</sup>   1.52 M<sup>3</sup></p>  | <p>Module alimentation-USB<br/>                     - se reporter aux dessins.<br/>                     Brides de jumelage comprises (2 côtés).</p> | <b>7714NA</b>  | 3242                       | 3434 | 3596 | 3782 | 4088 | 4370 | 4652 | 4898 | 5204 | 5492 | 5882 | 6434 |
|  |   | <p><b>DIMENSIONS HORS TOUT</b><br/>L      P      H</p> <p>PO 54      29,5    41,5<br/>MM 1372    749    1054</p> <p><b>DIMENSIONS DE L'ASSISE</b><br/>L      P      H</p> <p>PO 48      19      18<br/>MM 1219    483    457</p> <p><b>DIMENSIONS DU DOSSIER</b><br/>L      H</p> <p>PO 36      24<br/>MM 914    610</p> <p><b>RTA 00</b>      1 par boîte</p> |                            |      |      |      |      |      |      |      |      |      |      |      |
|  <p><b>7715L</b> (acc. de gauche)      <b>7715R</b> (acc. de droite)</p> <p><b>Causeuse à dossier très haut, un accoudoir, courbe ext.</b><br/>                     TFC : 7 V.   6.4 M<br/>                     Poids unitaire : 70 LB   31.8 KG<br/>                     Poids - boîte : 93 LB   42.18 KG<br/>                     Volume - boîte : 62.75 P<sup>3</sup>   1.77 M<sup>3</sup></p> | <p>Module alimentation-USB<br/>                     - se reporter aux dessins.<br/>                     Brides de jumelage comprises (1 côté).</p>  | <b>7715L</b>   | 3797                       | 4021 | 4210 | 4427 | 4784 | 5113 | 5442 | 5729 | 6086 | 6422 | 6877 | 7521 |
|  |   | <p><b>DIMENSIONS HORS TOUT</b><br/>L      P      H</p> <p>PO 54,5    29,5    47<br/>MM 1384    749    1194</p> <p><b>DIMENSIONS DE L'ASSISE</b><br/>L      P      H</p> <p>PO 48      19      18<br/>MM 1219    483    457</p> <p><b>DIMENSIONS DU DOSSIER</b><br/>L      H</p> <p>PO 36      29<br/>MM 914    737</p> <p><b>RTA 00</b>      1 par boîte</p>   |                            |      |      |      |      |      |      |      |      |      |      |      |
|  <p><b>7715NA</b></p> <p><b>Causeuse à dos très haut, sans accoudoirs, courbe ext.</b><br/>                     TFC : 6.75 V.   6.17 M<br/>                     Poids unitaire : 60 LB   27.3 KG<br/>                     Poids - boîte : 83 LB   37.65 KG<br/>                     Volume - boîte : 62.75 P<sup>3</sup>   1.77 M<sup>3</sup></p>   | <p>Module alimentation-USB<br/>                     - se reporter aux dessins.<br/>                     Brides de jumelage comprises (2 côtés).</p> | <b>7715NA</b>  | 3553                       | 3769 | 3951 | 4161 | 4505 | 4822 | 5139 | 5416 | 5760 | 6084 | 6523 | 7144 |
|  |   | <p><b>DIMENSIONS HORS TOUT</b><br/>L      P      H</p> <p>PO 54      29,5    47<br/>MM 1372    749    1194</p> <p><b>DIMENSIONS DE L'ASSISE</b><br/>L      P      H</p> <p>PO 48      19      18<br/>MM 1219    483    457</p> <p><b>DIMENSIONS DU DOSSIER</b><br/>L      H</p> <p>PO 36      29<br/>MM 914    737</p> <p><b>RTA 00</b>      1 par boîte</p>   |                            |      |      |      |      |      |      |      |      |      |      |      |
|  <p><b>7716</b></p> <p><b>Module de coin à dossier régulier, sans accoudoirs</b><br/>                     TFC : 5.5 V.   5.03 M<br/>                     Poids unitaire : 55 LB   25 KG<br/>                     Poids - boîte : 75 LB   34.02 KG<br/>                     Volume - boîte : 49 P<sup>3</sup>   1.38 M<sup>3</sup></p>   | <p>Module alimentation-USB<br/>                     - se reporter aux dessins.<br/>                     Brides de jumelage comprises (2 côtés).</p> | <b>7716</b>  | 3676                       | 3852 | 4001 | 4171 | 4452 | 4710 | 4969 | 5194 | 5475 | 5739 | 6096 | 6602 |
|  |   | <p><b>DIMENSIONS HORS TOUT</b><br/>L      P      H</p> <p>PO 38      38      32<br/>MM 965    965    813</p> <p><b>DIMENSIONS DE L'ASSISE</b><br/>L      P      H</p> <p>PO 24      19      18<br/>MM 610    483    457</p> <p><b>DIMENSIONS DU DOSSIER</b><br/>L      H</p> <p>PO 24      14<br/>MM 610    356</p> <p><b>RTA 00</b>      1 par boîte</p>      |                            |      |      |      |      |      |      |      |      |      |      |      |

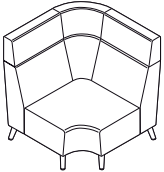
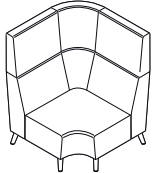
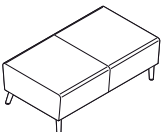
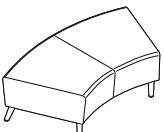
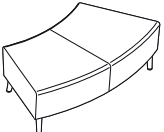
| DESCRIPTION  | CARACTÉRISTIQUES   | MODÈLE                               | GRADES DE TEXTILE DE SÉRIE |      |  |      |      |                                     |      |      |      |      |      |      |
|--|--|--------------------------------------|----------------------------|------|--|------|------|-------------------------------------|------|------|------|------|------|------|
|  |  |                                      | 1                          | 2    | 3                                      | 4    | 5    | 6                                   | 7    | 8    | 9    | 10   | 11   | 12   |
|  <p><b>Module de coin à dossier haut, sans accoudoirs</b><br/>                     TFC : 7.75 V.   7.09 M<br/>                     Poids unitaire : 60 LB   27.3 KG<br/>                     Poids - boîte : 82 LB   37.19 KG<br/>                     Volume - boîte : 49 P<sup>3</sup>   1.38 M<sup>3</sup></p>     | Module alimentation-USB<br>- se reporter aux dessins.<br>Brides de jumelage comprises (2 côtés). | <b>7717</b>                          | 4666                       | 4914 | 5123                                   | 5364 | 5759 | 6123                                | 6487 | 6805 | 7200 | 7572 | 8076 | 8789 |
|  |  | <b>DIMENSIONS HORS TOUT</b><br>L P H |                            |      | <b>DIMENSIONS DE L'ASSISE</b><br>L P H |      |      | <b>DIMENSIONS DU DOSSIER</b><br>L H |      |      |      |      |      |      |
|  |  | PO 38                                | 38                         | 41.5 | 24                                     | 19   | 18   | 24                                  | 24   |      |      |      |      |      |
|  |  | MM 965                               | 965                        | 1054 | 610                                    | 483  | 457  | 610                                 | 610  |      |      |      |      |      |
|  |  | <b>RTA 00</b>                        | 1 par boîte                |      |  |      |      |                                     |      |      |      |      |      |      |
|  <p><b>Module de coin à dossier très haut, sans accoudoirs</b><br/>                     TFC : 8.5 V.   7.77 M<br/>                     Poids unitaire : 65 LB   29.5 KG<br/>                     Poids - boîte : 88 LB   39.92 KG<br/>                     Volume - boîte : 49 P<sup>3</sup>   1.38 M<sup>3</sup></p> | Module alimentation-USB<br>- se reporter aux dessins.<br>Brides de jumelage comprises (2 côtés). | <b>7718</b>                          | 5181                       | 5453 | 5683                                   | 5946 | 6380 | 6779                                | 7179 | 7527 | 7961 | 8369 | 8921 | 9703 |
|  |  | <b>DIMENSIONS HORS TOUT</b><br>L P H |                            |      | <b>DIMENSIONS DE L'ASSISE</b><br>L P H |      |      | <b>DIMENSIONS DU DOSSIER</b><br>L H |      |      |      |      |      |      |
|  |  | PO 38                                | 38                         | 47   | 24                                     | 19   | 18   | 24                                  | 29   |      |      |      |      |      |
|  |  | MM 965                               | 965                        | 1194 | 610                                    | 483  | 457  | 610                                 | 737  |      |      |      |      |      |
|  |  | <b>RTA 00</b>                        | 1 par boîte                |      |  |      |      |                                     |      |      |      |      |      |      |
|  <p><b>Banc deux places</b><br/>                     TFC : 2.25 V.   2.06 M<br/>                     Poids unitaire : 31 LB   14.1 KG<br/>                     Poids - boîte : 41 LB   18.6 KG<br/>                     Volume - boîte : 21.25 P<sup>3</sup>   0.6 M<sup>3</sup></p>                                  | Module alimentation-USB<br>- se reporter aux dessins.<br>Brides de jumelage comprises (2 côtés). | <b>7725</b>                          | 1796                       | 1868 | 1929                                   | 1999 | 2113 | 2219                                | 2325 | 2417 | 2532 | 2640 | 2786 | 2993 |
|  |  | <b>DIMENSIONS HORS TOUT</b><br>L P H |                            |      | <b>DIMENSIONS DE L'ASSISE</b><br>L P H |      |      | <b>DIMENSIONS DU DOSSIER</b><br>L H |      |      |      |      |      |      |
|  |  | PO 48.5                              | 28                         | 17.5 | -                                      | -    | -    | -                                   | -    |      |      |      |      |      |
|  |  | MM 1232                              | 711                        | 445  | -                                      | -    | -    | -                                   | -    |      |      |      |      |      |
|  |  | <b>RTA 00</b>                        | 1 par boîte                |      |  |      |      |                                     |      |      |      |      |      |      |
|  <p><b>Banc deux places, courbe intérieure</b><br/>                     TFC : 3 V.   2.74 M<br/>                     Poids unitaire : 31 LB   14.1 KG<br/>                     Poids - boîte : 41 LB   18.6 KG<br/>                     Volume - boîte : 21.25 P<sup>3</sup>   0.6 M<sup>3</sup></p>                | Module alimentation-USB<br>- se reporter aux dessins.<br>Brides de jumelage comprises (2 côtés). | <b>7726</b>                          | 2609                       | 2705 | 2786                                   | 2879 | 3032 | 3173                                | 3314 | 3437 | 3590 | 3734 | 3929 | 4205 |
|  |  | <b>DIMENSIONS HORS TOUT</b><br>L P H |                            |      | <b>DIMENSIONS DE L'ASSISE</b><br>L P H |      |      | <b>DIMENSIONS DU DOSSIER</b><br>L H |      |      |      |      |      |      |
|  |  | PO 54                                | 28                         | 17.5 | -                                      | -    | -    | -                                   | -    |      |      |      |      |      |
|  |  | MM 1372                              | 711                        | 445  | -                                      | -    | -    | -                                   | -    |      |      |      |      |      |
|  |  | <b>RTA 00</b>                        | 1 par boîte                |      |  |      |      |                                     |      |      |      |      |      |      |
|  <p><b>Banc deux places, courbe extérieure</b><br/>                     TFC : 3 V.   2.74 M<br/>                     Poids unitaire : 31 LB   14.1 KG<br/>                     Poids - boîte : 41 LB   18.6 KG<br/>                     Volume - boîte : 21.25 P<sup>3</sup>   0.6 M<sup>3</sup></p>                | Module alimentation-USB<br>- se reporter aux dessins.<br>Brides de jumelage comprises (2 côtés). | <b>7727</b>                          | 2597                       | 2693 | 2774                                   | 2867 | 3020 | 3161                                | 3302 | 3425 | 3578 | 3722 | 3917 | 4193 |
|  |  | <b>DIMENSIONS HORS TOUT</b><br>L P H |                            |      | <b>DIMENSIONS DE L'ASSISE</b><br>L P H |      |      | <b>DIMENSIONS DU DOSSIER</b><br>L H |      |      |      |      |      |      |
|  |  | PO 54                                | 28                         | 17.5 | -                                      | -    | -    | -                                   | -    |      |      |      |      |      |
|  |  | MM 1372                              | 711                        | 445  | -                                      | -    | -    | -                                   | -    |      |      |      |      |      |
|  |  | <b>RTA 00</b>                        | 1 par boîte                |      |  |      |      |                                     |      |      |      |      |      |      |

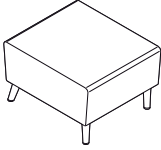
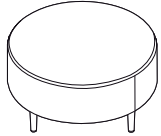
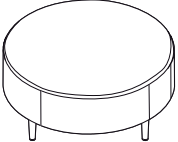
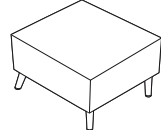
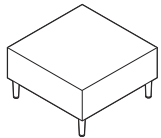
| DESCRIPTION  | CARACTÉRISTIQUES  | MODÈLE               | GRADES DE TEXTILE DE SÉRIE |             |                        |      |      |                       |      |      |      |      |      |      |  |  |
|--|---|----------------------|----------------------------|-------------|------------------------|------|------|-----------------------|------|------|------|------|------|------|--|--|
|  |   |                      | 1                          | 2           | 3                      | 4    | 5    | 6                     | 7    | 8    | 9    | 10   | 11   | 12   |  |  |
|  <p><b>Banc carré une place</b><br/>TFC : 1.75 V.   1.6 M<br/>Poids unitaire : 25 LB   11.4 KG<br/>Poids - boîte : 30 LB   13.61 KG<br/>Volume - boîte : 9.25 P<sup>3</sup>   0.26 M<sup>3</sup></p>        | <p>Module alimentation-USB<br/>- se reporter aux dessins.<br/>Brides de jumelage comprises (2 côtés).</p> | 7728                 | 1157                       | 1213        | 1260                   | 1315 | 1404 | 1486                  | 1568 | 1640 | 1729 | 1813 | 1927 | 2088 |  |  |
|  |   | DIMENSIONS HORS TOUT |                            |             | DIMENSIONS DE L'ASSISE |      |      | DIMENSIONS DU DOSSIER |      |      |      |      |      |      |  |  |
|  |   | L                    | P                          | H           | L                      | P    | H    | L                     | H    |      |      |      |      |      |  |  |
|  |   | PO 24,5<br>MM 622    | 28<br>711                  | 17.5<br>445 | -                      | -    | -    | -                     | -    |      |      |      |      |      |  |  |
|  |   | <b>RTA 00</b>        | 1 par boîte                |             |                        |      |      |                       |      |      |      |      |      |      |  |  |
|  <p><b>Banc circulaire, 36 po dia</b><br/>TFC : 3 V.   2.74 M<br/>Poids unitaire : 41 LB   18.6 KG<br/>Poids - boîte : 46 LB   20.87 KG<br/>Volume - boîte : 18.25 P<sup>3</sup>   0.51 M<sup>3</sup></p>   | <p>Aucun module alimentation-USB.<br/>Module autoportant uniquement.</p>                                  | 7729                 | 1546                       | 1642        | 1723                   | 1816 | 1969 | 2110                  | 2251 | 2374 | 2527 | 2671 | 2866 | 3142 |  |  |
|  |   | DIMENSIONS HORS TOUT |                            |             | DIMENSIONS DE L'ASSISE |      |      | DIMENSIONS DU DOSSIER |      |      |      |      |      |      |  |  |
|  |   | L                    | P                          | H           | L                      | P    | H    | L                     | H    |      |      |      |      |      |  |  |
|  |   | PO 36<br>MM 914      | 36<br>914                  | 17.5<br>445 | -                      | -    | -    | -                     | -    |      |      |      |      |      |  |  |
|  |   | <b>RTA 00</b>        | 1 par boîte                |             |                        |      |      |                       |      |      |      |      |      |      |  |  |
|  <p><b>Banc circulaire, 42 po dia</b><br/>TFC : 3.25 V.   2.97 M<br/>Poids unitaire : 45 LB   20.5 KG<br/>Poids - boîte : 50 LB   22.68 KG<br/>Volume - boîte : 22 P<sup>3</sup>   0.62 M<sup>3</sup></p>   | <p>Aucun module alimentation-USB.<br/>Module autoportant uniquement.</p>                                  | 7730                 | 1813                       | 1917        | 2005                   | 2106 | 2271 | 2424                  | 2577 | 2710 | 2876 | 3032 | 3243 | 3542 |  |  |
|  |   | DIMENSIONS HORS TOUT |                            |             | DIMENSIONS DE L'ASSISE |      |      | DIMENSIONS DU DOSSIER |      |      |      |      |      |      |  |  |
|  |   | L                    | P                          | H           | L                      | P    | H    | L                     | H    |      |      |      |      |      |  |  |
|  |   | PO 42<br>MM 1067     | 42<br>1067                 | 17.5<br>445 | -                      | -    | -    | -                     | -    |      |      |      |      |      |  |  |
|  |   | <b>RTA 00</b>        | 1 par boîte                |             |                        |      |      |                       |      |      |      |      |      |      |  |  |
|  <p><b>Table de salon carrée, 30 po x 30 po</b><br/>TFC : s.o.<br/>Poids unitaire : 48 LB   21.8 KG<br/>Poids - boîte : 61 LB   27.67 KG<br/>Volume - boîte : 11.5 P<sup>3</sup>   0.32 M<sup>3</sup></p> | <p>Module alimentation-USB<br/>- se reporter aux dessins.<br/>Module autoportant uniquement.</p>          | Prix courant         |                            |             |                        |      |      |                       |      |      |      |      |      |      |  |  |
|  |   | 7731                 | 1392                       |             |                        |      |      |                       |      |      |      |      |      |      |  |  |
|  |   | DIMENSIONS HORS TOUT |                            |             | DIMENSIONS DE L'ASSISE |      |      | DIMENSIONS DU DOSSIER |      |      |      |      |      |      |  |  |
|  |   | L                    | P                          | H           | L                      | P    | H    | L                     | H    |      |      |      |      |      |  |  |
| PO 30<br>MM 762  | 30<br>762   | 17<br>432            | -                          | -           | -                      | -    | -    |                       |      |      |      |      |      |      |  |  |
|  |   | <b>RTA 00</b>        | 1 par boîte                |             |                        |      |      |                       |      |      |      |      |      |      |  |  |
|  <p><b>Table de salon carrée, 36 po x 36 po</b><br/>TFC : s.o.<br/>Poids unitaire : 70 LB   31.8 KG<br/>Poids - boîte : 85 LB   38.56 KG<br/>Volume - boîte : 16.5 P<sup>3</sup>   0.46 M<sup>3</sup></p> | <p>Module alimentation-USB<br/>- se reporter aux dessins.<br/>Module autoportant uniquement.</p>          | Prix courant         |                            |             |                        |      |      |                       |      |      |      |      |      |      |  |  |
|  |   | 7732                 | 1582                       |             |                        |      |      |                       |      |      |      |      |      |      |  |  |
|  |   | DIMENSIONS HORS TOUT |                            |             | DIMENSIONS DE L'ASSISE |      |      | DIMENSIONS DU DOSSIER |      |      |      |      |      |      |  |  |
|  |   | L                    | P                          | H           | L                      | P    | H    | L                     | H    |      |      |      |      |      |  |  |
| PO 36<br>MM 914  | 36<br>914   | 17<br>432            | -                          | -           | -                      | -    | -    |                       |      |      |      |      |      |      |  |  |
|  |   | <b>RTA 00</b>        | 1 par boîte                |             |                        |      |      |                       |      |      |      |      |      |      |  |  |



DESCRIPTION CARACTÉRISTIQUES MODÈLE GRADES DE TEXTILE DE SÉRIE

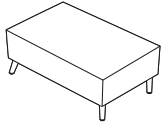

**Table de salon rectangulaire**

TFC : s.o.  
 Poids unitaire : 58 LB | 22.7 KG  
 Poids - boîte : 55 LB | 24.95 KG  
 Volume - boîte : 11.5 P<sup>3</sup> | 0.32 M<sup>3</sup>

Module alimentation-USB  
 - se reporter aux dessins.  
 Module autoportant uniquement.

Prix courant

**7733** 1400

| DIMENSIONS HORS TOUT |   |   | DIMENSIONS DE L'ASSISE |   |   | DIMENSIONS DU DOSSIER |   |
|----------------------|---|---|------------------------|---|---|-----------------------|---|
| L                    | P | H | L                      | P | H | L                     | H |

|    |      |     |     |   |   |   |   |
|----|------|-----|-----|---|---|---|---|
| PO | 40   | 20  | 17  | - | - | - | - |
| MM | 1016 | 508 | 432 | - | - | - | - |

**RTA 00** 1 par boîte

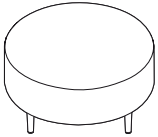

**Table de salon circulaire, 36 po dia**

TFC : s.o.  
 Poids unitaire : 58 LB | 26.4 KG  
 Poids - boîte : 63 LB | 28.58 KG  
 Volume - boîte : 16.5 P<sup>3</sup> | 0.46 M<sup>3</sup>

Module alimentation-USB  
 - se reporter aux dessins.  
 Module autoportant uniquement.

Prix courant

**7734** 1729

| DIMENSIONS HORS TOUT |   |   | DIMENSIONS DE L'ASSISE |   |   | DIMENSIONS DU DOSSIER |   |
|----------------------|---|---|------------------------|---|---|-----------------------|---|
| L                    | P | H | L                      | P | H | L                     | H |

|    |     |     |     |   |   |   |   |
|----|-----|-----|-----|---|---|---|---|
| PO | 36  | 36  | 17  | - | - | - | - |
| MM | 914 | 914 | 432 | - | - | - | - |

**RTA 00** 1 par boîte

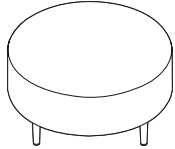

**Table de salon circulaire, 42 po dia**

TFC : s.o.  
 Poids unitaire : 80 LB | 36.4 KG  
 Poids - boîte : 85 LB | 38.56 KG  
 Volume - boîte : 22 P<sup>3</sup> | 0.62 M<sup>3</sup>

Module alimentation-USB  
 - se reporter aux dessins.  
 Module autoportant uniquement.

Prix courant

**7735** 1889

| DIMENSIONS HORS TOUT |   |   | DIMENSIONS DE L'ASSISE |   |   | DIMENSIONS DU DOSSIER |   |
|----------------------|---|---|------------------------|---|---|-----------------------|---|
| L                    | P | H | L                      | P | H | L                     | H |

|    |      |      |     |   |   |   |   |
|----|------|------|-----|---|---|---|---|
| PO | 42   | 42   | 17  | - | - | - | - |
| MM | 1067 | 1067 | 432 | - | - | - | - |

**RTA 00** 1 par boîte



**Table de salon demi-cercle, 36 po**

TFC : s.o.  
 Poids unitaire : 32 LB | 14.5 KG  
 Poids - boîte : 37 LB | 16.78 KG  
 Volume - boîte : 8.5 P<sup>3</sup> | 0.24 M<sup>3</sup>

Module alimentation-USB  
 - se reporter aux dessins.  
 Module autoportant uniquement.

Prix courant

**7736** 1223

| DIMENSIONS HORS TOUT |   |   | DIMENSIONS DE L'ASSISE |   |   | DIMENSIONS DU DOSSIER |   |
|----------------------|---|---|------------------------|---|---|-----------------------|---|
| L                    | P | H | L                      | P | H | L                     | H |

|    |     |     |     |   |   |   |   |
|----|-----|-----|-----|---|---|---|---|
| PO | 36  | 18  | 17  | - | - | - | - |
| MM | 914 | 457 | 432 | - | - | - | - |

**RTA 00** 1 par boîte

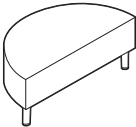

**Table de salon demi-cercle, 42 po**

TFC : s.o.  
 Poids unitaire : 44 LB | 20 KG  
 Poids - boîte : 48 LB | 21.77 KG  
 Volume - boîte : 11.5 P<sup>3</sup> | 0.32 M<sup>3</sup>

Module alimentation-USB  
 - se reporter aux dessins.  
 Module autoportant uniquement.

Prix courant

**7737** 1483

| DIMENSIONS HORS TOUT |   |   | DIMENSIONS DE L'ASSISE |   |   | DIMENSIONS DU DOSSIER |   |
|----------------------|---|---|------------------------|---|---|-----------------------|---|
| L                    | P | H | L                      | P | H | L                     | H |

|    |      |     |     |   |   |   |   |
|----|------|-----|-----|---|---|---|---|
| PO | 42   | 21  | 17  | - | - | - | - |
| MM | 1067 | 533 | 432 | - | - | - | - |

**RTA 00** 1 par boîte

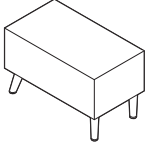
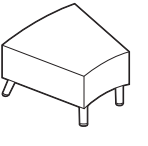
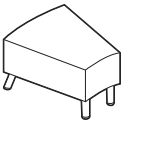
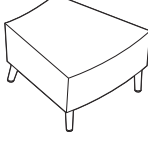
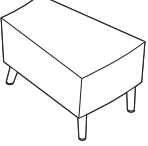
| DESCRIPTION   | CARACTÉRISTIQUES   | MODÈLE               | GRADES DE TEXTILE DE SÉRIE |   |                        |   |   |                       |   |
|---|--|----------------------|----------------------------|---|------------------------|---|---|-----------------------|---|
|  <p><b>Table de bout rectangulaire</b><br/>TFC : s.o.<br/>Poids unitaire : 28 LB   12.7 KG<br/>Poids - boîte : 34 LB   15.42 KG<br/>Volume - boîte : 5.5 P<sup>3</sup>   0.15 M<sup>3</sup></p>                          | <p>Module alimentation-USB<br/>- se reporter aux dessins.</p> <p>Brides de jumelage comprises (2 côtés).</p> | Prix courant         |                            |   |                        |   |   |                       |   |
|   |  | <b>7738</b>          | 1401                       |   |                        |   |   |                       |   |
|   |  | DIMENSIONS HORS TOUT |                            |   | DIMENSIONS DE L'ASSISE |   |   | DIMENSIONS DU DOSSIER |   |
|   |  | L                    | P                          | H | L                      | P | H | L                     | H |
| PO 15   | 27.25  | 17                   | -                          | - | -                      | - | - |                       |   |
| MM 381  | 692  | 432                  | -                          | - | -                      | - | - |                       |   |
|   | <b>RTA 00</b>  | 1 par boîte          |                            |   |                        |   |   |                       |   |
|  <p><b>Table de bout large en biseau, courbe intérieure</b><br/>TFC : s.o.<br/>Poids unitaire : 40 LB   18.2 KG<br/>Poids - boîte : 50 LB   22.68 KG<br/>Volume - boîte : 9.5 P<sup>3</sup>   0.26 M<sup>3</sup></p>     | <p>Module alimentation-USB<br/>- se reporter aux dessins.</p> <p>Brides de jumelage comprises (2 côtés).</p> | Prix courant         |                            |   |                        |   |   |                       |   |
|   |  | <b>7739</b>          | 1850                       |   |                        |   |   |                       |   |
|   |  | DIMENSIONS HORS TOUT |                            |   | DIMENSIONS DE L'ASSISE |   |   | DIMENSIONS DU DOSSIER |   |
|   |  | L                    | P                          | H | L                      | P | H | L                     | H |
| PO 27.25  | 27.25  | 17                   | -                          | - | -                      | - | - |                       |   |
| MM 692  | 692  | 432                  | -                          | - | -                      | - | - |                       |   |
|   | <b>RTA 00</b>  | 1 par boîte          |                            |   |                        |   |   |                       |   |
|  <p><b>Table de bout étroite en biseau, courbe intérieure</b><br/>TFC : s.o.<br/>Poids unitaire : 28 LB   12.7 KG<br/>Poids - boîte : 34 LB   15.42 KG<br/>Volume - boîte : 6.5 P<sup>3</sup>   0.18 M<sup>3</sup></p>   | <p>Module alimentation-USB<br/>- se reporter aux dessins.</p> <p>Brides de jumelage comprises (2 côtés).</p> | Prix courant         |                            |   |                        |   |   |                       |   |
|   |  | <b>7740</b>          | 1499                       |   |                        |   |   |                       |   |
|   |  | DIMENSIONS HORS TOUT |                            |   | DIMENSIONS DE L'ASSISE |   |   | DIMENSIONS DU DOSSIER |   |
|   |  | L                    | P                          | H | L                      | P | H | L                     | H |
| PO 18.25  | 27.25  | 17                   | -                          | - | -                      | - | - |                       |   |
| MM 464  | 692  | 432                  | -                          | - | -                      | - | - |                       |   |
|   | <b>RTA 00</b>  | 1 par boîte          |                            |   |                        |   |   |                       |   |
|  <p><b>Table de bout large en biseau, courbe extérieure</b><br/>TFC : s.o.<br/>Poids unitaire : 40 LB   18.2 KG<br/>Poids - boîte : 50 LB   22.68 KG<br/>Volume - boîte : 9.5 P<sup>3</sup>   0.26 M<sup>3</sup></p>   | <p>Module alimentation-USB<br/>- se reporter aux dessins.</p> <p>Brides de jumelage comprises (2 côtés).</p> | Prix courant         |                            |   |                        |   |   |                       |   |
|   |  | <b>7741</b>          | 1850                       |   |                        |   |   |                       |   |
|   |  | DIMENSIONS HORS TOUT |                            |   | DIMENSIONS DE L'ASSISE |   |   | DIMENSIONS DU DOSSIER |   |
|   |  | L                    | P                          | H | L                      | P | H | L                     | H |
| PO 27.25  | 27.25  | 17                   | -                          | - | -                      | - | - |                       |   |
| MM 692  | 692  | 432                  | -                          | - | -                      | - | - |                       |   |
|   | <b>RTA 00</b>  | 1 par boîte          |                            |   |                        |   |   |                       |   |
|  <p><b>Table de bout étroite en biseau, courbe extérieure</b><br/>TFC : s.o.<br/>Poids unitaire : 28 LB   12.7 KG<br/>Poids - boîte : 34 LB   15.42 KG<br/>Volume - boîte : 6.5 P<sup>3</sup>   0.18 M<sup>3</sup></p> | <p>Module alimentation-USB<br/>- se reporter aux dessins.</p> <p>Brides de jumelage comprises (2 côtés).</p> | Prix courant         |                            |   |                        |   |   |                       |   |
|   |  | <b>7742</b>          | 1499                       |   |                        |   |   |                       |   |
|   |  | DIMENSIONS HORS TOUT |                            |   | DIMENSIONS DE L'ASSISE |   |   | DIMENSIONS DU DOSSIER |   |
|   |  | L                    | P                          | H | L                      | P | H | L                     | H |
| PO 18.25  | 27.25  | 17                   | -                          | - | -                      | - | - |                       |   |
| MM 464  | 692  | 432                  | -                          | - | -                      | - | - |                       |   |
|   | <b>RTA 00</b>  | 1 par boîte          |                            |   |                        |   |   |                       |   |

DESCRIPTION CARACTÉRISTIQUES MODÈLE GRADES DE TEXTILE DE SÉRIE

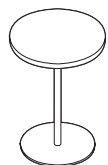

**Table circulaire de 18 po pour portable, piétement 14 po**

TFC : s.o. Aucun module alimentation-USB.  
 Poids unitaire : 22 LB | 10 KG  
 Poids - boîte : 32 LB | 14.51 KG  
 Volume - boîte : 6 P<sup>3</sup> | 0.16 M<sup>3</sup>

Prix courant

**7743** 1063

| DIMENSIONS HORS TOUT |   |   | DIMENSIONS DE L'ASSISE |   |   | DIMENSIONS DU DOSSIER |   |
|----------------------|---|---|------------------------|---|---|-----------------------|---|
| L                    | P | H | L                      | P | H | L                     | H |

|        |     |       |   |   |   |   |   |
|--------|-----|-------|---|---|---|---|---|
| PO 18  | 18  | 25.25 | - | - | - | - | - |
| MM 457 | 457 | 641   | - | - | - | - | - |

**RTA 00** 1 par boîte

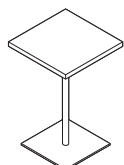

**Table carrée 16 po pour portable, piétement 14 po**

TFC : s.o. Aucun module alimentation-USB.  
 Poids unitaire : 26 LB | 11.8 KG  
 Poids - boîte : 36 LB | 16.33 KG  
 Volume - boîte : 6 P<sup>3</sup> | 0.16 M<sup>3</sup>

Prix courant

**7745** 1035

| DIMENSIONS HORS TOUT |   |   | DIMENSIONS DE L'ASSISE |   |   | DIMENSIONS DU DOSSIER |   |
|----------------------|---|---|------------------------|---|---|-----------------------|---|
| L                    | P | H | L                      | P | H | L                     | H |

|        |     |       |   |   |   |   |   |
|--------|-----|-------|---|---|---|---|---|
| PO 16  | 16  | 25.25 | - | - | - | - | - |
| MM 406 | 406 | 641   | - | - | - | - | - |

**RTA 00** 1 par boîte

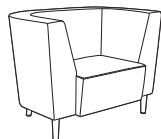

**Fauteuil alcove à dossier régulier**

TFC : 5.5 V. | 5.03 M Module alimentation-USB  
 Poids unitaire : 70 LB | 31.8 KG - se reporter aux dessins.  
 Poids - boîte : 85 LB | 38.56 KG Module autoportant uniquement.  
 Volume - boîte : 31.75 P<sup>3</sup> | 0.89 M<sup>3</sup> \*Modèle grand trafic.

|              | 1    | 2    | 3    | 4    | 5    | 6    | 7    | 8    | 9    | 10   | 11   | 12   |
|--------------|------|------|------|------|------|------|------|------|------|------|------|------|
| <b>7746</b>  | 3124 | 3300 | 3449 | 3619 | 3900 | 4158 | 4417 | 4642 | 4923 | 5187 | 5544 | 6050 |
| <b>7786*</b> | 3568 | 3744 | 3893 | 4063 | 4344 | 4602 | 4861 | 5086 | 5367 | 5631 | 5988 | 6494 |

| DIMENSIONS HORS TOUT |   |   | DIMENSIONS DE L'ASSISE |   |   | DIMENSIONS DU DOSSIER |   |
|----------------------|---|---|------------------------|---|---|-----------------------|---|
| L                    | P | H | L                      | P | H | L                     | H |

|         |      |     |     |     |     |     |     |
|---------|------|-----|-----|-----|-----|-----|-----|
| PO 45   | 29.5 | 32  | 24  | 19  | 18  | 27  | 14  |
| MM 1143 | 749  | 813 | 610 | 483 | 457 | 686 | 356 |

**RTA 00** 1 par boîte

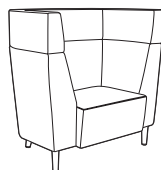

**Fauteuil alcove à dossier haut**

TFC : 7.75 V. | 7.09 M Module alimentation-USB  
 Poids unitaire : 86 LB | 39.1 KG - se reporter aux dessins.  
 Poids - boîte : 101 LB | 45.81 KG Module autoportant uniquement.  
 Volume - boîte : 40.25 P<sup>3</sup> | 1.13 M<sup>3</sup> \*Modèle grand trafic.

|              | 1    | 2    | 3    | 4    | 5    | 6    | 7    | 8    | 9    | 10   | 11   | 12   |
|--------------|------|------|------|------|------|------|------|------|------|------|------|------|
| <b>7747</b>  | 4397 | 4645 | 4854 | 5095 | 5490 | 5854 | 6218 | 6536 | 6931 | 7303 | 7807 | 8520 |
| <b>7787*</b> | 4970 | 5218 | 5427 | 5668 | 6063 | 6427 | 6791 | 7109 | 7504 | 7876 | 8380 | 9093 |

| DIMENSIONS HORS TOUT |   |   | DIMENSIONS DE L'ASSISE |   |   | DIMENSIONS DU DOSSIER |   |
|----------------------|---|---|------------------------|---|---|-----------------------|---|
| L                    | P | H | L                      | P | H | L                     | H |

|         |      |      |     |     |     |     |     |
|---------|------|------|-----|-----|-----|-----|-----|
| PO 45   | 29.5 | 41.5 | 24  | 19  | 18  | 27  | 24  |
| MM 1143 | 749  | 1054 | 610 | 483 | 457 | 686 | 610 |

**RTA 00** 1 par boîte

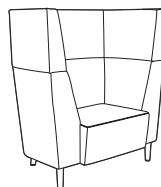

**Fauteuil alcove à dossier très haut**

TFC : 8.5 V. | 7.77 M Module alimentation-USB  
 Poids unitaire : 102 LB | 46.4 KG - se reporter aux dessins.  
 Poids - boîte : 117 LB | 53.07 KG Module autoportant uniquement.  
 Volume - boîte : 45.75 P<sup>3</sup> | 1.29 M<sup>3</sup> \*Modèle grand trafic.

|              | 1    | 2    | 3    | 4    | 5    | 6    | 7    | 8    | 9    | 10   | 11   | 12   |
|--------------|------|------|------|------|------|------|------|------|------|------|------|------|
| <b>7748</b>  | 4946 | 5218 | 5448 | 5711 | 6145 | 6544 | 6944 | 7292 | 7726 | 8134 | 8686 | 9468 |
| <b>7788*</b> | 5389 | 5661 | 5891 | 6154 | 6588 | 6987 | 7387 | 7735 | 8169 | 8577 | 9129 | 9911 |

| DIMENSIONS HORS TOUT |   |   | DIMENSIONS DE L'ASSISE |   |   | DIMENSIONS DU DOSSIER |   |
|----------------------|---|---|------------------------|---|---|-----------------------|---|
| L                    | P | H | L                      | P | H | L                     | H |

|         |      |      |     |     |     |     |     |
|---------|------|------|-----|-----|-----|-----|-----|
| PO 45   | 29.5 | 47   | 24  | 19  | 18  | 27  | 29  |
| MM 1143 | 749  | 1194 | 610 | 483 | 457 | 686 | 737 |

**RTA 00** 1 par boîte

SIÈGES RIVER+



modèle R27802

modèle R27824S

Bancs et tables River+



Se reporter à la page 309 pour les bancs River+.  
Se reporter à la page 314 pour les tables River+.

EXEMPLE D'UN CODE POUR LA COMMANDE D'UN SIÈGE RIVER+ :

|              |                             |                      |                            |                  |                 |                   |
|--------------|-----------------------------|----------------------|----------------------------|------------------|-----------------|-------------------|
| R27802       | -NS                         | -CE90                | -NS                        | -CE90            | -               | -FO               |
| Modèle       | Coutures scellées (dossier) | Textile – dossier    | Coutures scellées (assise) | Textile – assise | Fini – coquille | Fini – connecteur |
| -CHM         | -S6                         | -NC                  |                            |                  |                 |                   |
| Fini – pieds | Choix de pieds              | Poids supplémentaire |                            |                  |                 |                   |

| Autres options<br>préciser à la fin du code de commande.   | PRÉCISER  |
|--|---|
| <b>Lest</b><br>Se reporter au modèle voulu pour le poids supplémentaire et le supplément. Pour les modèles dont le code se termine par S, ne s'applique qu'aux pieds (S6).   | <b>CW</b>   |
| <b>Face inférieure</b><br>Doublure noire sous l'assise (de série)<br>En vinyle, scellée, avec bande d'agrafes. Le supplément varie, se reporter au modèle voulu.*<br>En acier. Le supplément varie, se reporter au modèle voulu.** | <b>SB</b><br><b>SU</b><br><b>BS</b>                                   |
| <b>Fini – module d'alimentation</b><br>Noir de jais<br>Blanc   | <b>J</b><br><b>W</b>  |
| <b>Emplacement du module alimentation-USB</b><br>(se reporter aux illustrations des emplacements possibles; non offert pour les modules de coin)<br>Avant, à gauche<br>Avant, à droite<br>Côté gauche<br>Côté droit                | 717 \$ par module<br><b>F1</b><br><b>F2</b><br><b>S1</b><br><b>S2</b> |
| <b>Emplacement du module alimentation-USB</b><br>(modèles avec console)<br>Arrière, au centre  | <b>CB</b>   |
| <b>Fixations inviolables</b><br>Le supplément varie, se reporter au modèle voulu.  | <b>TP</b>   |
| <b>Membrane étanche</b><br>Le supplément varie, se reporter au modèle voulu.   | <b>MB</b>   |
| <b>Fini – accroche-sac</b> (modèles avec console)<br>Nocturne. Sans supplément.<br>Brume. Sans supplément.<br>Café au lait. Sans supplément.   | <b>BK</b><br><b>FO</b><br><b>LB</b>                                   |

\*les brides de jumelage sont surbaissées pour dégager la bande d'agrafes; les modules avec face inférieure scellée ne se jumellent qu'avec d'autres modules à face inférieure scellée.  
\*\*ne peut recevoir des brides de jumelage ou des modules d'alimentation.

CARACTÉRISTIQUES DE SÉRIE

- Gamme modulaire, River+ se décline en modules droits, courbes et de coin.
- Les modules ayant la même hauteur d'assise et sans accoudoirs rembourrés peuvent être jumelés pour créer de nombreux aménagements. Les ferrures de jumelage sont de série (installées en usine) et pivotent pour se dissimuler lorsqu'elles ne servent pas.
- Les pieds fuselés inédits sont faits d'acier soudé. Chaque pied est solidement boulonné au bâti. Le pied de série mesure 6,5 po H, facilitant l'entretien sous les meubles.
- Les pieds sont finis chromé (CHM) de série et munis de patins en nylon noirs qui ne marquent pas.
- Les accoudoirs modulaires en boucle en aluminium sont vendus séparément (avec ou sans manchons en nylon). Ces accoudoirs repositionnables sont installés sur place à tout raccord de connexion assise-dossier.
- Le bâti robuste, fabriqué d'éléments imbriqués en contreplaqué, est idéal pour les milieux dynamiques et actifs. Les coussins d'assise sont faits de mousse haute densité, haute élasticité.
- Les éléments du connecteur assise-dossier joignent l'assise et le dossier, préservant un dégagement pour le nettoyage. Le connecteur est offert dans un choix de trois finis.
- Tous les modèles de sièges River+ respectent ou dépassent les normes ANSI/BIFMA applicables et sont protégés par la garantie des modèles haut rendement de Global.
- Les modules River+ offrent une capacité nominale active maximale de 600 lb par place assise et sont conçus pour une utilisation en continu.
- Pour les applications haut rendement, la garantie limitée à vie de Global ne vise que les textiles d'un rendement nominal de 100 000 doubles frottements.
- Choix de rembourrage : tissus, vinyles ou cuirs. Un rembourrage en cuir n'est en général recommandé que pour les assises et peuvent présenter des piqûres.
- Tous les modules sont expédiés entièrement montés.

CARACTÉRISTIQUES EN OPTION

- Pour ajouter des coutures thermocollées, préciser (S2), (SE) – se reporter au modèle voulu pour le supplément.
- Une tablette-console de 10 po de profondeur et de 1 po d'épaisseur est offerte pour les modules de coin, les causeuses et les canapés, dans un grand choix de finis mélaminés. Supports en aluminium avec accroche-sac offert dans trois finis. Capacité : console - 50 lb par place assise; accroche-sac - 20 lb chacun.
- Les modules avec console sont offerts dotés de pieds de 6,5 po. Les pieds arrière de série pour ces modèles sont des pieds prolongés (E6).
- Pour préciser des pieds fuselés pour un module doté d'une console de façon à l'agencer à un module sans console, choisir des pieds (C6) avec contrepoids. Cette option est offerte pour les modèles dont le code se termine par S. Le supplément varie.
- Pour les modules sans console, des pieds avec fixation au sol sont offerts. Préciser (F6). Les modules avec console sont dotés de pieds prolongés. Visserie non comprise.
- Les produits peuvent être lestés pour mieux rester en place. Préciser (CW) – se reporter au modèle voulu pour le poids supplémentaire et le supplément.
- Les sièges présentent de série une doublure noire sous l'assise (SB). Pour faciliter l'entretien et relever les pratiques de lutte contre les infections, la face inférieure de l'assise peut être finie en PVC (vinyle) et scellée pour prévenir l'infiltration de liquides. Préciser (SU) – se reporter au modèle voulu pour le supplément.
- Un fond en acier offre une protection contre les manipulations (comprend des vis inviolables). Préciser (BS) – se reporter au modèle voulu pour le supplément. Remarque : les modules d'alimentation et l'option de jumelage ne sont pas offerts pour les modèles à fond en acier.
- La plupart des sièges (sauf les modules de coin) peuvent être commandés dotés de modules alimentation-USB qui présentent une prise électrique, un port USB double et un cordon d'alimentation de 120 po avec fiche à trois broches.
- Les modules alimentation-USB peuvent être précisés à divers emplacements prédéfinis, comme le montrent les illustrations du positionnement de l'alimentation. Ces modules doivent être installés en usine.

- Les modules alimentation-USB peuvent présenter une plaque finie noir de jais (J) et des prises noires ou une plaque blanche (W) et des prises blanches.
- Pour un degré de sécurité accru, des fixations inviolables peuvent être demandées (les brides de jumelage sont vendues séparément). Préciser (TP) – se reporter au modèle voulu pour le supplément.
- Pour une membrane étanche, préciser (MB) – se reporter au modèle voulu pour le supplément.

Ajouter les codes d'options dans l'ordre suivant :

- **Numéro de modèle**  
R27801 à R27803 Sièges de salon  
R27804 à R27806 Causeuses  
R27807 à R27809 Canapé trois places  
R27810 à R27812 Sièges de salon bariatriques  
R27815 à R27817 Causeuses, courbe intérieure  
R27818 à R27820 Causeuses, courbe extérieure  
R27821 à R27823 Modules de coin à 90 degrés  
R27824 à R27826 Modules de coin à 120 degrés  
- Ajouter (S) au numéro de modèle pour commander une tablette-console (sauf sièges de salon et modèles bariatriques).
- **Coutures thermocollées – dossier + acc. remb. (NS)** Coutures régulières.  
(S2) Coutures thermocollées. Le supplément varie, se reporter au modèle voulu.
- **Textile – dossier + acc. remb.** Préciser le code de textile.
- **Coutures thermocollées – assise (NS)** Coutures régulières.  
(SE) Coutures thermocollées. Le supplément varie, se reporter au modèle voulu.
- **Textile – assise** Préciser le code de textile.
- **Fini – console** (code terminant avec S) (consulter le site Web pour les couleurs)

|                        |                           |
|------------------------|---------------------------|
| (ACJ) acajou absolu    | (FCL) première classe     |
| (ASN) nuit d'orient    | (NBL) noce biondo         |
| (AWC) cerisier avant   | (NGL) noce grigio         |
| (AWH) miel avant       | (NEL) noce leggero        |
| (BLK) noir             | (NML) noce medio          |
| (BRC) cobalt brossé    | (OTM) acajou sur quartier |
| (BZD) blizzard         | (SBY) beauté naturelle    |
| (CGY) gris hors série  | (SDT) concassé            |
| (CMB) érable clair     | (SOG) orage               |
| (DES) espresso profond | (WCR) cerisier d'hiver    |
| (DWT) blanc de blancs  | (WHC) chocolat blanc      |
| (FAS) fashionista      | (WHE) brou                |

- **Fini – connecteur assise-dossier**  
(BK) Nocturne. Sans supplément.  
(FO) Brume. Sans supplément.  
(LB) Café au lait. Sans supplément.
- **Fini – pieds**  
Pour le choix de finis des pieds, se reporter à la page 380. Sans supplément.
- **Choix de pieds** (modèles sans console)  
(S6) Assise de hauteur régulière (17,5 po), pieds de 6,5 po avec patins réglables. Sans supplément.  
(S8) Assise haute (19 po), pieds de 8 po avec patins réglables. Sans supplément.  
(F6) Assise de hauteur régulière (17,5 po), pieds de 6,5 po avec fixation au sol. Ajouter 90 \$ pour les modules droits, 113 \$ pour les modules courbes, de coin.  
(F8) Assise haute (19 po), pieds de 8 po avec fixation au sol. Ajouter 90 \$ pour les modules droits, 113 \$ pour les modules courbes, de coin.
- **Choix de pieds** (modèles avec console)  
(E6) Assise de hauteur régulière (17,5 po), pieds de 6,5 po prolongés avec patins réglables.  
(F6) Assise de hauteur régulière (17,5 po), pieds de 6,5 po prolongés avec fixation au sol. Ajouter 90 \$ pour les modules droits, 113 \$ pour les modules courbes, de coin.  
(C6) Assise de hauteur régulière (17,5 po), pieds de 6,5 po avec patins réglables et contrepoids. Le supplément varie, se reporter au modèle voulu.
- **Poids supplémentaire** (non offert pour tous les modèles)  
(NC) Sans poids supplémentaire. Sans supplément.  
(CW) Contrepoids. Se reporter à chaque modèle pour le poids et le supplément.

DESCRIPTION      CARACTÉRISTIQUES      MODÈLE      GRADES DE TEXTILE DE SÉRIE

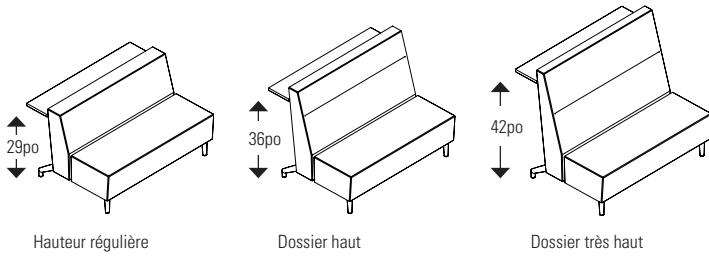

DIMENSIONS

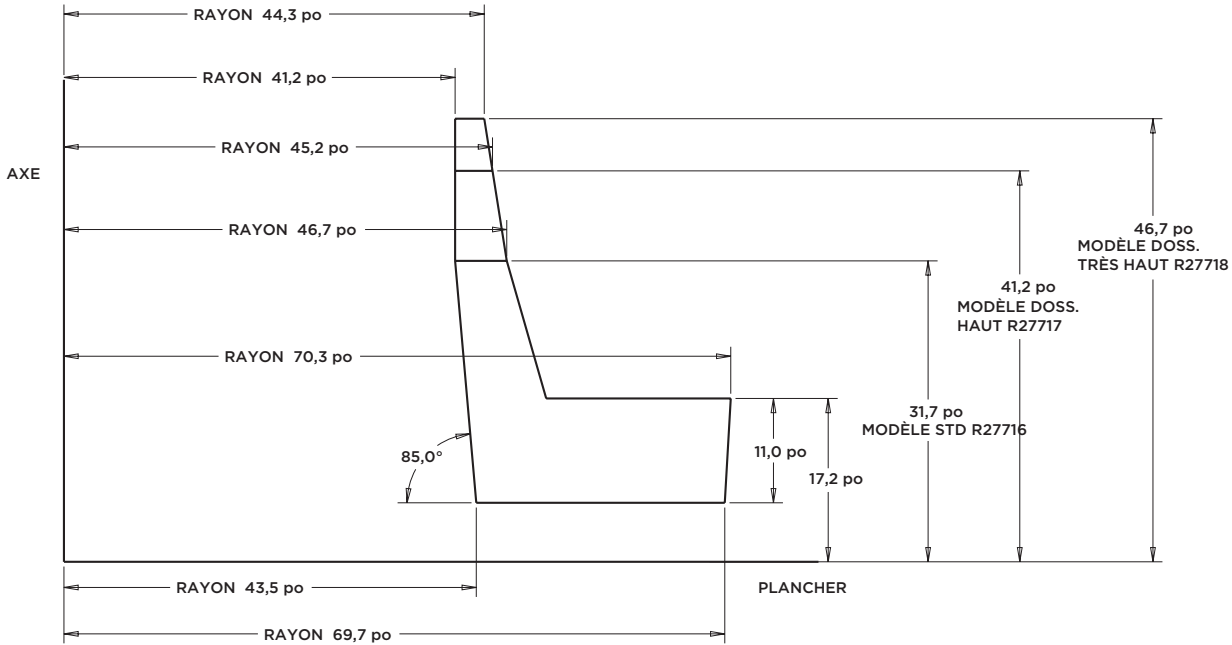

EMPLACEMENTS – ALIMENTATION

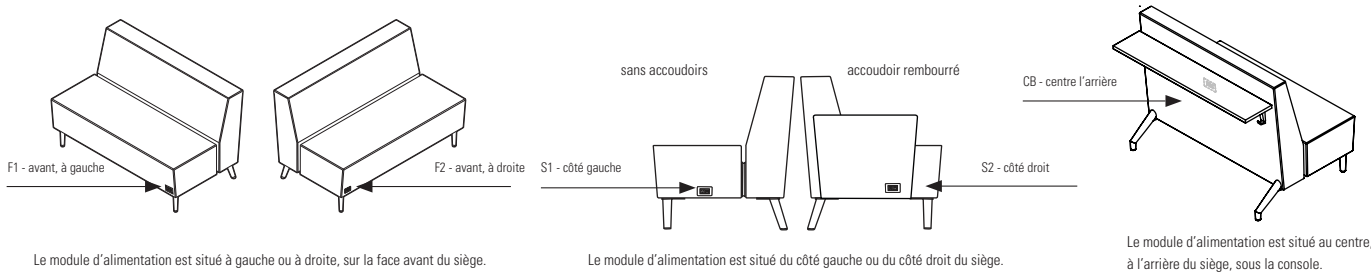

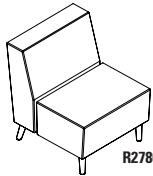
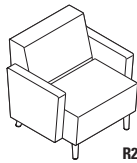
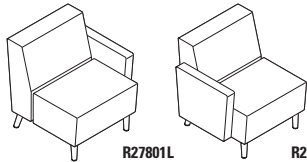
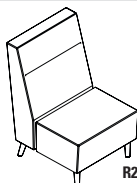
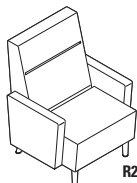
| DESCRIPTION  | CARACTÉRISTIQUES   | MODÈLE  | GRADES DE TEXTILE DE SÉRIE  |                    |   |  |   |   |                                     |   |   |    |    |    |
|--|--|---|---|--------------------|---|--|---|---|-------------------------------------|---|---|----|----|----|
|  |  |   | 1   | 2                  | 3 | 4                                      | 5 | 6 | 7                                   | 8 | 9 | 10 | 11 | 12 |
|  <p><b>R27801</b></p> <p><b>Fauteuil de salon, dossier régulier</b><br/>                     TFC : 3.75 V.   3.43 M<br/>                     Poids unitaire : 47 LB   21.4 KG<br/>                     Poids - boîte : 61 LB   27.67 KG<br/>                     Volume - boîte : 19.75 P³   0.55 M³</p>  | Pour l'emplacement de l'alimentation, se reporter aux illustrations.<br><br>Ferrures de jumelage comprises (2 côtés).<br><br>Ajouter 52 \$, 46 \$ pour (S2), (SE)<br>Ajouter 533 \$ pour 36 lb (CW)<br>Ajouter 59 \$ pour (SU) ou 298 \$ pour (BS)<br>Ajouter 28 \$ pour (TP)<br>Ajouter 81 \$ pour (MB) | <p><b>R27801</b></p> <p>1691 1811 1912 2029 2220 2396 2572 2726 2917 3097 3341 3686</p>                     | <b>DIMENSIONS HORS TOUT</b><br>L P H                                    |                    |   | <b>DIMENSIONS DE L'ASSISE</b><br>L P H |   |   | <b>DIMENSIONS DU DOSSIER</b><br>L H |   |   |    |    |    |
|  |  |   | PO 26 30 32 26 19 18 26 14<br>MM 660 762 813 660 483 457 660 356        | RTA 00 1 par boîte |   |  |   |   |                                     |   |   |    |    |    |
|  <p><b>R27801B</b></p> <p><b>Faut. de salon, doss. régulier, acc. remb.</b><br/>                     TFC : 5.75 V.   5.26 M<br/>                     Poids unitaire : 67 LB   30.5 KG<br/>                     Poids - boîte : 82 LB   37.19 KG<br/>                     Volume - boîte : 24.5 P³   0.69 M³</p>                                     | Pour l'emplacement de l'alimentation, se reporter aux illustrations.<br><br>Non jumelable.<br><br>Ajouter 91 \$, 46 \$ pour (S2), (SE)<br>Ajouter 533 \$ pour 36 lb (CW)<br>Ajouter 57 \$ pour (SU) ou 285 \$ pour (BS)<br>Ajouter 28 \$ pour (TP)<br>Ajouter 77 \$ pour (MB)                            | <p><b>R27801B</b></p> <p>2285 2469 2624 2803 3096 3366 3636 3872 4165 4441 4815 5344</p>                    | <b>DIMENSIONS HORS TOUT</b><br>L P H                                    |                    |   | <b>DIMENSIONS DE L'ASSISE</b><br>L P H |   |   | <b>DIMENSIONS DU DOSSIER</b><br>L H |   |   |    |    |    |
|  |  |   | PO 33 30 32 26 19 18 26 14<br>MM 838 762 813 660 483 457 660 356        | RTA 00 1 par boîte |   |  |   |   |                                     |   |   |    |    |    |
|  <p><b>R27801L</b>      <b>R27801R</b></p> <p><b>Faut. de salon, doss. régulier, acc. remb. (gauche/droite)</b><br/>                     TFC : 4.75 V.   4.34 M<br/>                     Poids unitaire : 57 LB   25.9 KG<br/>                     Poids - boîte : 72 LB   32.66 KG<br/>                     Volume - boîte : 24.5 P³   0.69 M³</p> | Pour l'emplacement de l'alimentation, se reporter aux illustrations.<br><br>Ferrures de jumelage comprises (1 côté).<br><br>Ajouter 71 \$, 46 \$ pour (S2), (SE)<br>Ajouter 533 \$ pour 36 lb (CW)<br>Ajouter 57 \$ pour (SU) ou 285 \$ pour (BS)<br>Ajouter 28 \$ pour (TP)<br>Ajouter 77 \$ pour (MB)  | <p><b>R27801L</b><br/><b>R27801R</b></p> <p>1988 2140 2268 2416 2658 2881 3104 3299 3541 3769 4078 4515</p> | <b>DIMENSIONS HORS TOUT</b><br>L P H                                    |                    |   | <b>DIMENSIONS DE L'ASSISE</b><br>L P H |   |   | <b>DIMENSIONS DU DOSSIER</b><br>L H |   |   |    |    |    |
|  |  |   | PO 29.5 30 32 26 19 18 26 14<br>MM 749 762 813 660 483 457 660 356      | RTA 00 1 par boîte |   |  |   |   |                                     |   |   |    |    |    |
|  <p><b>R27802</b></p> <p><b>Fauteuil de salon, dossier haut</b><br/>                     TFC : 4.5 V.   4.11 M<br/>                     Poids unitaire : 52 LB   23.6 KG<br/>                     Poids - boîte : 71 LB   32.21 KG<br/>                     Volume - boîte : 24.75 P³   0.7 M³</p>  | Pour l'emplacement de l'alimentation, se reporter aux illustrations.<br><br>Ferrures de jumelage comprises (2 côtés).<br><br>Ajouter 72 \$, 46 \$ pour (S2), (SE)<br>Ajouter 533 \$ pour 36 lb (CW)<br>Ajouter 59 \$ pour (SU) ou 298 \$ pour (BS)<br>Ajouter 28 \$ pour (TP)<br>Ajouter 81 \$ pour (MB) | <p><b>R27802</b></p> <p>1878 2022 2143 2284 2513 2724 2935 3120 3349 3565 3858 4272</p>                     | <b>DIMENSIONS HORS TOUT</b><br>L P H                                    |                    |   | <b>DIMENSIONS DE L'ASSISE</b><br>L P H |   |   | <b>DIMENSIONS DU DOSSIER</b><br>L H |   |   |    |    |    |
|  |  |   | PO 26 30.5 41.5 26 19 18 26 23.5<br>MM 660 775 1054 660 483 457 660 597 | RTA 00 1 par boîte |   |  |   |   |                                     |   |   |    |    |    |
|  <p><b>R27802B</b></p> <p><b>Fauteuil de salon, doss. haut, acc. remb.</b><br/>                     TFC : 6.5 V.   5.94 M<br/>                     Poids unitaire : 72 LB   32.7 KG<br/>                     Poids - boîte : 88.5 LB   40.14 KG<br/>                     Volume - boîte : 31.25 P³   0.88 M³</p>                                  | Pour l'emplacement de l'alimentation, se reporter aux illustrations.<br><br>Non jumelable.<br><br>Ajouter 112 \$, 46 \$ pour (S2), (SE)<br>Ajouter 533 \$ pour 36 lb (CW)<br>Ajouter 59 \$ pour (SU) ou 298 \$ pour (BS)<br>Ajouter 28 \$ pour (TP)<br>Ajouter 81 \$ pour (MB)                           | <p><b>R27802B</b></p> <p>2472 2680 2855 3058 3389 3694 3999 4266 4597 4909 5332 5930</p>                    | <b>DIMENSIONS HORS TOUT</b><br>L P H                                    |                    |   | <b>DIMENSIONS DE L'ASSISE</b><br>L P H |   |   | <b>DIMENSIONS DU DOSSIER</b><br>L H |   |   |    |    |    |
|  |  |   | PO 33 30.5 41.5 26 19 18 26 23.5<br>MM 838 775 1054 660 483 457 660 597 | RTA 00 1 par boîte |   |  |   |   |                                     |   |   |    |    |    |

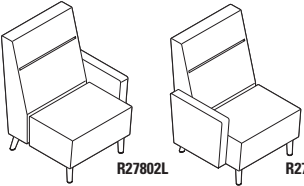
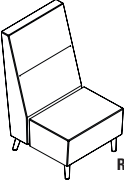
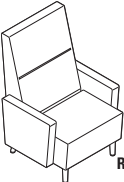
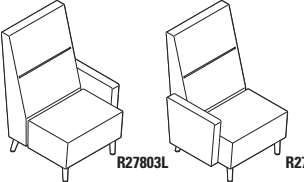
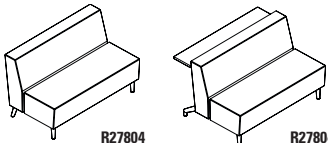
| DESCRIPTION   | CARACTÉRISTIQUES   | MODÈLE   | GRADES DE TEXTILE DE SÉRIE |             |      |      |      |      |      |      |      |      |      |      |
|---|--|--|----------------------------|-------------|------|------|------|------|------|------|------|------|------|------|
|   |  |  | 1                          | 2           | 3    | 4    | 5    | 6    | 7    | 8    | 9    | 10   | 11   | 12   |
|  <p><b>R27802L</b>      <b>R27802R</b></p> <p><b>Fauteuil de salon, doss. haut, acc. remb. (gauche/droite)</b><br/>                     TFC : 5.5 V.   5.03 M<br/>                     Poids unitaire : 62 LB   28.2 KG<br/>                     Poids - boîte : 78.5 LB   35.61 KG<br/>                     Volume - boîte : 31.25 P<sup>3</sup>   0.88 M<sup>3</sup></p>     | <p>Pour l'emplacement de l'alimentation, se reporter aux illustrations.</p> <p>Ferrures de jumelage comprises (1 côté).</p> <p>Ajouter 91 \$, 46 \$ pour <b>(S2)</b>, <b>(SE)</b><br/>                     Ajouter 533 \$ pour 36 lb <b>(CW)</b><br/>                     Ajouter 59 \$ pour <b>(SU)</b> ou 298 \$ pour <b>(BS)</b><br/>                     Ajouter 28 \$ pour <b>(TP)</b><br/>                     Ajouter 81 \$ pour <b>(MB)</b></p>                  | <b>R27802L</b>   | 2175                       | 2351        | 2499 | 2671 | 2951 | 3209 | 3467 | 3693 | 3973 | 4237 | 4595 | 5101 |
|   |  | <p><b>DIMENSIONS HORS TOUT</b></p> <p><b>L</b>      <b>P</b></p> <p>PO 29.5      30.5      41.5      26      19      18      26      23.5<br/>                     MM 749      775      1054      660      483      457      660      597</p> <p><b>DIMENSIONS DE L'ASSISE</b></p> <p><b>H</b>      <b>L</b>      <b>P</b></p> <p><b>DIMENSIONS DU DOSSIER</b></p> <p><b>H</b>      <b>L</b>      <b>H</b></p> | <b>RTA 00</b>              | 1 par boîte |      |      |      |      |      |      |      |      |      |      |
|  <p><b>R27803</b></p> <p><b>Fauteuil de salon, dossier très haut</b><br/>                     TFC : 4.75 V.   4.34 M<br/>                     Poids unitaire : 64 LB   29.1 KG<br/>                     Poids - boîte : 81 LB   36.74 KG<br/>                     Volume - boîte : 28 P<sup>3</sup>   0.79 M<sup>3</sup></p>   | <p>Pour l'emplacement de l'alimentation, se reporter aux illustrations.</p> <p>Ferrures de jumelage comprises (2 côtés).</p> <p>Ajouter 72 \$, 46 \$ pour <b>(S2)</b>, <b>(SE)</b><br/>                     Ajouter 533 \$ pour 36 lb <b>(CW)</b><br/>                     Ajouter 59 \$ pour <b>(SU)</b> ou 298 \$ pour <b>(BS)</b><br/>                     Ajouter 28 \$ pour <b>(TP)</b><br/>                     Ajouter 81 \$ pour <b>(MB)</b></p>                 | <b>R27803</b>  | 1972                       | 2124        | 2252 | 2400 | 2642 | 2865 | 3088 | 3283 | 3525 | 3753 | 4062 | 4499 |
|   |  | <p><b>DIMENSIONS HORS TOUT</b></p> <p><b>L</b>      <b>P</b>      <b>H</b></p> <p>PO 26      31      47      26      19      18      26      29<br/>                     MM 660      787      1194      660      483      457      660      597</p> <p><b>DIMENSIONS DE L'ASSISE</b></p> <p><b>L</b>      <b>P</b>      <b>H</b></p> <p><b>DIMENSIONS DU DOSSIER</b></p> <p><b>L</b>      <b>H</b></p>         | <b>RTA 00</b>              | 1 par boîte |      |      |      |      |      |      |      |      |      |      |
|  <p><b>R27803B</b></p> <p><b>Fauteuil de salon, doss. très haut, acc. remb.</b><br/>                     TFC : 6.75 V.   6.17 M<br/>                     Poids unitaire : 84 LB   38.2 KG<br/>                     Poids - boîte : 101.5 LB   46.04 KG<br/>                     Volume - boîte : 35 P<sup>3</sup>   0.99 M<sup>3</sup></p>                                     | <p>Pour l'emplacement de l'alimentation, se reporter aux illustrations.</p> <p>Non jumelable.</p> <p>Ajouter 117 \$, 46 \$ pour <b>(S2)</b>, <b>(SE)</b><br/>                     Ajouter 533 \$ pour 36 lb <b>(CW)</b><br/>                     Ajouter 59 \$ pour <b>(SU)</b> ou 298 \$ pour <b>(BS)</b><br/>                     Ajouter 28 \$ pour <b>(TP)</b><br/>                     Ajouter 81 \$ pour <b>(MB)</b></p>   | <b>R27803B</b>   | 2566                       | 2782        | 2964 | 3174 | 3518 | 3835 | 4152 | 4429 | 4773 | 5097 | 5536 | 6157 |
|   |  | <p><b>DIMENSIONS HORS TOUT</b></p> <p><b>L</b>      <b>P</b>      <b>H</b></p> <p>PO 33      31      47      26      19      18      26      29<br/>                     MM 838      787      1194      660      483      457      660      737</p> <p><b>DIMENSIONS DE L'ASSISE</b></p> <p><b>L</b>      <b>P</b>      <b>H</b></p> <p><b>DIMENSIONS DU DOSSIER</b></p> <p><b>L</b>      <b>H</b></p>         | <b>RTA 00</b>              | 1 par boîte |      |      |      |      |      |      |      |      |      |      |
|  <p><b>R27803L</b>      <b>R27803R</b></p> <p><b>Fauteuil de salon, doss. très haut, acc. remb. (gauche/droite)</b><br/>                     TFC : 5.75 V.   5.26 M<br/>                     Poids unitaire : 74 LB   33.6 KG<br/>                     Poids - boîte : 91.5 LB   41.5 KG<br/>                     Volume - boîte : 35 P<sup>3</sup>   0.99 M<sup>3</sup></p> | <p>Pour l'emplacement de l'alimentation, se reporter aux illustrations.</p> <p>Ferrures de jumelage comprises (1 côté).</p> <p>Ajouter 97 \$, 46 \$ pour <b>(S2)</b>, <b>(SE)</b><br/>                     Ajouter 533 \$ pour 36 lb <b>(CW)</b><br/>                     Ajouter 59 \$ pour <b>(SU)</b> ou 298 \$ pour <b>(BS)</b><br/>                     Ajouter 28 \$ pour <b>(TP)</b><br/>                     Ajouter 81 \$ pour <b>(MB)</b></p>                  | <b>R27803L</b>   | 2269                       | 2453        | 2608 | 2787 | 3080 | 3350 | 3620 | 3856 | 4149 | 4425 | 4799 | 5328 |
|   |  | <p><b>DIMENSIONS HORS TOUT</b></p> <p><b>L</b>      <b>P</b></p> <p>PO 29.5      31      47      26      19      18      26      29<br/>                     MM 749      787      1194      660      483      457      660      737</p> <p><b>DIMENSIONS DE L'ASSISE</b></p> <p><b>H</b>      <b>L</b>      <b>P</b></p> <p><b>DIMENSIONS DU DOSSIER</b></p> <p><b>H</b>      <b>L</b>      <b>H</b></p>       | <b>RTA 00</b>              | 1 par boîte |      |      |      |      |      |      |      |      |      |      |
|  <p><b>R27804</b>      <b>R27804S</b></p> <p><b>Causeuse, dossier régulier</b><br/>                     TFC : 4.75 V.   4.34 M<br/>                     Poids unitaire : 91 LB   41.4 KG<br/>                     Poids - boîte : 113 LB   51.26 KG<br/>                     Volume - boîte : 28 P<sup>3</sup>   0.79 M<sup>3</sup></p>                                      | <p>Pour l'emplacement de l'alimentation, se reporter aux illustrations.</p> <p>Ferrures de jumelage comprises (2 côtés).</p> <p>Ajouter 85 \$, 71 \$ pour <b>(S2)</b>, <b>(SE)</b><br/>                     Ajouter 1067 \$ pour 72 lb <b>(CW)</b>, <b>(C6)</b><br/>                     Ajouter 119 \$ pour <b>(SU)</b> ou 476 \$ pour <b>(BS)</b><br/>                     Ajouter 28 \$ pour <b>(TP)</b><br/>                     Ajouter 161 \$ pour <b>(MB)</b></p> | <b>R27804</b>  | 2647                       | 2799        | 2927 | 3075 | 3317 | 3540 | 3763 | 3958 | 4200 | 4428 | 4737 | 5174 |
|   |  | <p><b>DIMENSIONS HORS TOUT</b></p> <p><b>L</b>      <b>P</b>      <b>H</b></p> <p>PO 52      30      32      52      19      18      52      14<br/>                     MM 1321      762      813      1321      483      457      1321      356</p> <p><b>DIMENSIONS DE L'ASSISE</b></p> <p><b>L</b>      <b>P</b>      <b>H</b></p> <p><b>DIMENSIONS DU DOSSIER</b></p> <p><b>L</b>      <b>H</b></p>       | <b>RTA 00</b>              | 1 par boîte |      |      |      |      |      |      |      |      |      |      |

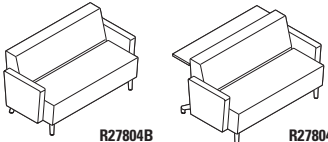
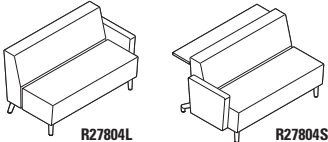
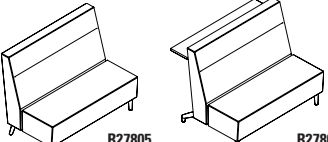
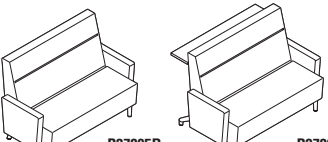
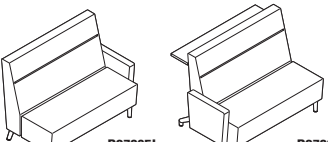
| DESCRIPTION  | CARACTÉRISTIQUES  | MODÈLE   | GRADES DE TEXTILE DE SÉRIE |     |     |                        |      |   |                       |   |   |    |    |    |   |   |   |   |   |         |      |      |    |    |    |    |      |         |     |      |      |     |     |      |     |  |  |  |  |  |  |  |  |  |  |
|--|---|--|----------------------------|-----|-----|------------------------|------|---|-----------------------|---|---|----|----|----|---|---|---|---|---|---------|------|------|----|----|----|----|------|---------|-----|------|------|-----|-----|------|-----|--|--|--|--|--|--|--|--|--|--|
|  |   |  | 1                          | 2   | 3   | 4                      | 5    | 6 | 7                     | 8 | 9 | 10 | 11 | 12 |   |   |   |   |   |         |      |      |    |    |    |    |      |         |     |      |      |     |     |      |     |  |  |  |  |  |  |  |  |  |  |
|  <p><b>R27804B</b>      <b>R27804SB</b></p> <p><b>Causeuse, doss. régulier, acc. remb.</b><br/>                     TFC : 6.75 V.   6.17 M<br/>                     Poids unitaire : 111 LB   50.5 KG<br/>                     Poids - boîte : 133 LB   60.33 KG<br/>                     Volume - boîte : 42.5 P<sup>3</sup>   1.2 M<sup>3</sup></p>                 | <p>Pour l'emplacement de l'alimentation, se reporter aux illustrations.</p> <p>Non jumelable.</p> <p>Ajouter 127 \$, 71 \$ pour (S2), (SE)<br/>                     Ajouter 1067 \$ pour 72 lb (CW), (C6)<br/>                     Ajouter 119 \$ pour (SU) ou 476 \$ pour (BS)<br/>                     Ajouter 28 \$ pour (TP)<br/>                     Ajouter 161 \$ pour (MB)</p>                            | <p><b>R27804B</b> 3241 3457 3639 3849 4193 4510 4827 5104 5448 5772 6211 6832</p> <p><b>R27804SB</b> 3803 4019 4201 4411 4755 5072 5389 5666 6010 6334 6773 7394</p> <p>module avec console P0 L59 P40.5 H32   MM L1499 P1029 H813</p>   |                            |     |     |                        |      |   |                       |   |   |    |    |    |   |   |   |   |   |         |      |      |    |    |    |    |      |         |     |      |      |     |     |      |     |  |  |  |  |  |  |  |  |  |  |
|  |   | <table border="1"> <thead> <tr> <th colspan="3">DIMENSIONS HORS TOUT</th> <th colspan="3">DIMENSIONS DE L'ASSISE</th> <th colspan="3">DIMENSIONS DU DOSSIER</th> </tr> <tr> <th>L</th><th>P</th><th>H</th> <th>L</th><th>P</th><th>H</th> <th>L</th><th>H</th> </tr> </thead> <tbody> <tr> <td>P0 59</td><td>30</td><td>32</td> <td>52</td><td>19</td><td>18</td> <td>52</td><td>14</td> </tr> <tr> <td>MM 1499</td><td>762</td><td>813</td> <td>1321</td><td>483</td><td>457</td> <td>1321</td><td>356</td> </tr> </tbody> </table> <p><b>RTA 00</b> 1 par boîte</p>          | DIMENSIONS HORS TOUT       |     |     | DIMENSIONS DE L'ASSISE |      |   | DIMENSIONS DU DOSSIER |   |   | L  | P  | H  | L | P | H | L | H | P0 59   | 30   | 32   | 52 | 19 | 18 | 52 | 14   | MM 1499 | 762 | 813  | 1321 | 483 | 457 | 1321 | 356 |  |  |  |  |  |  |  |  |  |  |
| DIMENSIONS HORS TOUT   |   |  | DIMENSIONS DE L'ASSISE     |     |     | DIMENSIONS DU DOSSIER  |      |   |                       |   |   |    |    |    |   |   |   |   |   |         |      |      |    |    |    |    |      |         |     |      |      |     |     |      |     |  |  |  |  |  |  |  |  |  |  |
| L  | P   | H  | L                          | P   | H   | L                      | H    |   |                       |   |   |    |    |    |   |   |   |   |   |         |      |      |    |    |    |    |      |         |     |      |      |     |     |      |     |  |  |  |  |  |  |  |  |  |  |
| P0 59  | 30  | 32   | 52                         | 19  | 18  | 52                     | 14   |   |                       |   |   |    |    |    |   |   |   |   |   |         |      |      |    |    |    |    |      |         |     |      |      |     |     |      |     |  |  |  |  |  |  |  |  |  |  |
| MM 1499  | 762   | 813  | 1321                       | 483 | 457 | 1321                   | 356  |   |                       |   |   |    |    |    |   |   |   |   |   |         |      |      |    |    |    |    |      |         |     |      |      |     |     |      |     |  |  |  |  |  |  |  |  |  |  |
|  <p><b>R27804L</b>      <b>R27804SR</b></p> <p><b>Causeuse, doss. régulier, acc. remb. (gauche/droite)</b><br/>                     TFC : 5.75 V.   5.26 M<br/>                     Poids unitaire : 101 LB   45.9 KG<br/>                     Poids - boîte : 123 LB   55.79 KG<br/>                     Volume - boîte : 42.5 P<sup>3</sup>   1.2 M<sup>3</sup></p> | <p>Pour l'emplacement de l'alimentation, se reporter aux illustrations.</p> <p>Ferrures de jumelage comprises (1 côté).</p> <p>Ajouter 106 \$, 71 \$ pour (S2), (SE)<br/>                     Ajouter 1067 \$ pour 72 lb (CW), (C6)<br/>                     Ajouter 119 \$ pour (SU) ou 476 \$ pour (BS)<br/>                     Ajouter 28 \$ pour (TP)<br/>                     Ajouter 161 \$ pour (MB)</p>  | <p><b>R27804L</b> 2944 3128 3283 3462 3755 4025 4295 4531 4824 5100 5474 6003</p> <p><b>R27804SR</b> 3506 3690 3845 4024 4317 4587 4857 5093 5386 5662 6036 6565</p> <p>module avec console P0 L55.5 P40.5 H32   MM L1410 P1029 H813</p>   |                            |     |     |                        |      |   |                       |   |   |    |    |    |   |   |   |   |   |         |      |      |    |    |    |    |      |         |     |      |      |     |     |      |     |  |  |  |  |  |  |  |  |  |  |
|  |   | <table border="1"> <thead> <tr> <th colspan="3">DIMENSIONS HORS TOUT</th> <th colspan="3">DIMENSIONS DE L'ASSISE</th> <th colspan="3">DIMENSIONS DU DOSSIER</th> </tr> <tr> <th>L</th><th>P</th><th>H</th> <th>L</th><th>P</th><th>H</th> <th>L</th><th>H</th> </tr> </thead> <tbody> <tr> <td>P0 55.5</td><td>30</td><td>32</td> <td>52</td><td>19</td><td>18</td> <td>52</td><td>14</td> </tr> <tr> <td>MM 1410</td><td>762</td><td>813</td> <td>1321</td><td>483</td><td>457</td> <td>1321</td><td>356</td> </tr> </tbody> </table> <p><b>RTA 00</b> 1 par boîte</p>        | DIMENSIONS HORS TOUT       |     |     | DIMENSIONS DE L'ASSISE |      |   | DIMENSIONS DU DOSSIER |   |   | L  | P  | H  | L | P | H | L | H | P0 55.5 | 30   | 32   | 52 | 19 | 18 | 52 | 14   | MM 1410 | 762 | 813  | 1321 | 483 | 457 | 1321 | 356 |  |  |  |  |  |  |  |  |  |  |
| DIMENSIONS HORS TOUT   |   |  | DIMENSIONS DE L'ASSISE     |     |     | DIMENSIONS DU DOSSIER  |      |   |                       |   |   |    |    |    |   |   |   |   |   |         |      |      |    |    |    |    |      |         |     |      |      |     |     |      |     |  |  |  |  |  |  |  |  |  |  |
| L  | P   | H  | L                          | P   | H   | L                      | H    |   |                       |   |   |    |    |    |   |   |   |   |   |         |      |      |    |    |    |    |      |         |     |      |      |     |     |      |     |  |  |  |  |  |  |  |  |  |  |
| P0 55.5  | 30  | 32   | 52                         | 19  | 18  | 52                     | 14   |   |                       |   |   |    |    |    |   |   |   |   |   |         |      |      |    |    |    |    |      |         |     |      |      |     |     |      |     |  |  |  |  |  |  |  |  |  |  |
| MM 1410  | 762   | 813  | 1321                       | 483 | 457 | 1321                   | 356  |   |                       |   |   |    |    |    |   |   |   |   |   |         |      |      |    |    |    |    |      |         |     |      |      |     |     |      |     |  |  |  |  |  |  |  |  |  |  |
|  <p><b>R27805</b>      <b>R27805S</b></p> <p><b>Causeuse, dossier haut</b><br/>                     TFC : 5.5 V.   5.03 M<br/>                     Poids unitaire : 94 LB   42.7 KG<br/>                     Poids - boîte : 116 LB   52.62 KG<br/>                     Volume - boîte : 19.75 P<sup>3</sup>   0.55 M<sup>3</sup></p>                                | <p>Pour l'emplacement de l'alimentation, se reporter aux illustrations.</p> <p>Ferrures de jumelage comprises (2 côtés).</p> <p>Ajouter 115 \$, 71 \$ pour (S2), (SE)<br/>                     Ajouter 1067 \$ pour 72 lb (CW), (C6)<br/>                     Ajouter 119 \$ pour (SU) ou 476 \$ pour (BS)<br/>                     Ajouter 28 \$ pour (TP)<br/>                     Ajouter 161 \$ pour (MB)</p> | <p><b>R27805</b> 2946 3122 3271 3441 3722 3980 4239 4464 4745 5009 5366 5872</p> <p><b>R27805S</b> 3508 3684 3833 4003 4284 4542 4801 5026 5307 5571 5928 6434</p> <p>module avec console P0 L52 P41 H41.5   MM L1321 P1041 H1054</p>  |                            |     |     |                        |      |   |                       |   |   |    |    |    |   |   |   |   |   |         |      |      |    |    |    |    |      |         |     |      |      |     |     |      |     |  |  |  |  |  |  |  |  |  |  |
|  |   | <table border="1"> <thead> <tr> <th colspan="3">DIMENSIONS HORS TOUT</th> <th colspan="3">DIMENSIONS DE L'ASSISE</th> <th colspan="3">DIMENSIONS DU DOSSIER</th> </tr> <tr> <th>L</th><th>P</th><th>H</th> <th>L</th><th>P</th><th>H</th> <th>L</th><th>H</th> </tr> </thead> <tbody> <tr> <td>P0 52</td><td>30.5</td><td>41.5</td> <td>52</td><td>19</td><td>18</td> <td>52</td><td>23.5</td> </tr> <tr> <td>MM 1321</td><td>775</td><td>1054</td> <td>1321</td><td>483</td><td>457</td> <td>1321</td><td>597</td> </tr> </tbody> </table> <p><b>RTA 00</b> 1 par boîte</p>   | DIMENSIONS HORS TOUT       |     |     | DIMENSIONS DE L'ASSISE |      |   | DIMENSIONS DU DOSSIER |   |   | L  | P  | H  | L | P | H | L | H | P0 52   | 30.5 | 41.5 | 52 | 19 | 18 | 52 | 23.5 | MM 1321 | 775 | 1054 | 1321 | 483 | 457 | 1321 | 597 |  |  |  |  |  |  |  |  |  |  |
| DIMENSIONS HORS TOUT   |   |  | DIMENSIONS DE L'ASSISE     |     |     | DIMENSIONS DU DOSSIER  |      |   |                       |   |   |    |    |    |   |   |   |   |   |         |      |      |    |    |    |    |      |         |     |      |      |     |     |      |     |  |  |  |  |  |  |  |  |  |  |
| L  | P   | H  | L                          | P   | H   | L                      | H    |   |                       |   |   |    |    |    |   |   |   |   |   |         |      |      |    |    |    |    |      |         |     |      |      |     |     |      |     |  |  |  |  |  |  |  |  |  |  |
| P0 52  | 30.5  | 41.5   | 52                         | 19  | 18  | 52                     | 23.5 |   |                       |   |   |    |    |    |   |   |   |   |   |         |      |      |    |    |    |    |      |         |     |      |      |     |     |      |     |  |  |  |  |  |  |  |  |  |  |
| MM 1321  | 775   | 1054   | 1321                       | 483 | 457 | 1321                   | 597  |   |                       |   |   |    |    |    |   |   |   |   |   |         |      |      |    |    |    |    |      |         |     |      |      |     |     |      |     |  |  |  |  |  |  |  |  |  |  |
|  <p><b>R27805B</b>      <b>R27805SB</b></p> <p><b>Causeuse, doss. haut, acc. remb.</b><br/>                     TFC : 7.5 V.   6.86 M<br/>                     Poids unitaire : 114 LB   51.8 KG<br/>                     Poids - boîte : 116 LB   52.62 KG<br/>                     Volume - boîte : 19.75 P<sup>3</sup>   0.55 M<sup>3</sup></p>                  | <p>Pour l'emplacement de l'alimentation, se reporter aux illustrations.</p> <p>Non jumelable.</p> <p>Ajouter 155 \$, 71 \$ pour (S2), (SE)<br/>                     Ajouter 1067 \$ pour 72 lb (CW), (C6)<br/>                     Ajouter 119 \$ pour (SU) ou 476 \$ pour (BS)<br/>                     Ajouter 28 \$ pour (TP)<br/>                     Ajouter 161 \$ pour (MB)</p>                            | <p><b>R27805B</b> 3540 3780 3983 4215 4598 4950 5303 5610 5993 6353 6840 7530</p> <p><b>R27805SB</b> 4102 4342 4545 4777 5160 5512 5865 6172 6555 6915 7402 8092</p> <p>module avec console P0 L59 P41 H41.5   MM L1499 P1041 H1054</p>  |                            |     |     |                        |      |   |                       |   |   |    |    |    |   |   |   |   |   |         |      |      |    |    |    |    |      |         |     |      |      |     |     |      |     |  |  |  |  |  |  |  |  |  |  |
|  |   | <table border="1"> <thead> <tr> <th colspan="3">DIMENSIONS HORS TOUT</th> <th colspan="3">DIMENSIONS DE L'ASSISE</th> <th colspan="3">DIMENSIONS DU DOSSIER</th> </tr> <tr> <th>L</th><th>P</th><th>H</th> <th>L</th><th>P</th><th>H</th> <th>L</th><th>H</th> </tr> </thead> <tbody> <tr> <td>P0 59</td><td>30.5</td><td>41.5</td> <td>52</td><td>19</td><td>18</td> <td>52</td><td>23.5</td> </tr> <tr> <td>MM 1499</td><td>775</td><td>1054</td> <td>1321</td><td>483</td><td>457</td> <td>1321</td><td>597</td> </tr> </tbody> </table> <p><b>RTA 00</b> 1 par boîte</p>   | DIMENSIONS HORS TOUT       |     |     | DIMENSIONS DE L'ASSISE |      |   | DIMENSIONS DU DOSSIER |   |   | L  | P  | H  | L | P | H | L | H | P0 59   | 30.5 | 41.5 | 52 | 19 | 18 | 52 | 23.5 | MM 1499 | 775 | 1054 | 1321 | 483 | 457 | 1321 | 597 |  |  |  |  |  |  |  |  |  |  |
| DIMENSIONS HORS TOUT   |   |  | DIMENSIONS DE L'ASSISE     |     |     | DIMENSIONS DU DOSSIER  |      |   |                       |   |   |    |    |    |   |   |   |   |   |         |      |      |    |    |    |    |      |         |     |      |      |     |     |      |     |  |  |  |  |  |  |  |  |  |  |
| L  | P   | H  | L                          | P   | H   | L                      | H    |   |                       |   |   |    |    |    |   |   |   |   |   |         |      |      |    |    |    |    |      |         |     |      |      |     |     |      |     |  |  |  |  |  |  |  |  |  |  |
| P0 59  | 30.5  | 41.5   | 52                         | 19  | 18  | 52                     | 23.5 |   |                       |   |   |    |    |    |   |   |   |   |   |         |      |      |    |    |    |    |      |         |     |      |      |     |     |      |     |  |  |  |  |  |  |  |  |  |  |
| MM 1499  | 775   | 1054   | 1321                       | 483 | 457 | 1321                   | 597  |   |                       |   |   |    |    |    |   |   |   |   |   |         |      |      |    |    |    |    |      |         |     |      |      |     |     |      |     |  |  |  |  |  |  |  |  |  |  |
|  <p><b>R27805L</b>      <b>R27805SR</b></p> <p><b>Causeuse, doss. haut, acc. remb. (gauche/droite)</b><br/>                     TFC : 6.5 V.   5.94 M<br/>                     Poids unitaire : 104 LB   47.3 KG<br/>                     Poids - boîte : 128 LB   58.06 KG<br/>                     Volume - boîte : 54 P<sup>3</sup>   1.52 M<sup>3</sup></p>     | <p>Pour l'emplacement de l'alimentation, se reporter aux illustrations.</p> <p>Ferrures de jumelage comprises (1 côté).</p> <p>Ajouter 134 \$, 71 \$ pour (S2), (SE)<br/>                     Ajouter 1067 \$ pour 72 lb (CW), (C6)<br/>                     Ajouter 119 \$ pour (SU) ou 476 \$ pour (BS)<br/>                     Ajouter 28 \$ pour (TP)<br/>                     Ajouter 161 \$ pour (MB)</p>  | <p><b>R27805L</b> 3243 3451 3627 3828 4160 4465 4771 5037 5369 5681 6103 6701</p> <p><b>R27805SR</b> 3805 4013 4189 4390 4722 5027 5333 5599 5931 6243 6665 7263</p> <p>module avec console P0 L55.5 P41 H41.5   MM L1410 P1041 H1054</p>  |                            |     |     |                        |      |   |                       |   |   |    |    |    |   |   |   |   |   |         |      |      |    |    |    |    |      |         |     |      |      |     |     |      |     |  |  |  |  |  |  |  |  |  |  |
|  |   | <table border="1"> <thead> <tr> <th colspan="3">DIMENSIONS HORS TOUT</th> <th colspan="3">DIMENSIONS DE L'ASSISE</th> <th colspan="3">DIMENSIONS DU DOSSIER</th> </tr> <tr> <th>L</th><th>P</th><th>H</th> <th>L</th><th>P</th><th>H</th> <th>L</th><th>H</th> </tr> </thead> <tbody> <tr> <td>P0 55.5</td><td>30.5</td><td>41.5</td> <td>52</td><td>19</td><td>18</td> <td>52</td><td>23.5</td> </tr> <tr> <td>MM 1410</td><td>775</td><td>1054</td> <td>1321</td><td>483</td><td>457</td> <td>1321</td><td>597</td> </tr> </tbody> </table> <p><b>RTA 00</b> 1 par boîte</p> | DIMENSIONS HORS TOUT       |     |     | DIMENSIONS DE L'ASSISE |      |   | DIMENSIONS DU DOSSIER |   |   | L  | P  | H  | L | P | H | L | H | P0 55.5 | 30.5 | 41.5 | 52 | 19 | 18 | 52 | 23.5 | MM 1410 | 775 | 1054 | 1321 | 483 | 457 | 1321 | 597 |  |  |  |  |  |  |  |  |  |  |
| DIMENSIONS HORS TOUT   |   |  | DIMENSIONS DE L'ASSISE     |     |     | DIMENSIONS DU DOSSIER  |      |   |                       |   |   |    |    |    |   |   |   |   |   |         |      |      |    |    |    |    |      |         |     |      |      |     |     |      |     |  |  |  |  |  |  |  |  |  |  |
| L  | P   | H  | L                          | P   | H   | L                      | H    |   |                       |   |   |    |    |    |   |   |   |   |   |         |      |      |    |    |    |    |      |         |     |      |      |     |     |      |     |  |  |  |  |  |  |  |  |  |  |
| P0 55.5  | 30.5  | 41.5   | 52                         | 19  | 18  | 52                     | 23.5 |   |                       |   |   |    |    |    |   |   |   |   |   |         |      |      |    |    |    |    |      |         |     |      |      |     |     |      |     |  |  |  |  |  |  |  |  |  |  |
| MM 1410  | 775   | 1054   | 1321                       | 483 | 457 | 1321                   | 597  |   |                       |   |   |    |    |    |   |   |   |   |   |         |      |      |    |    |    |    |      |         |     |      |      |     |     |      |     |  |  |  |  |  |  |  |  |  |  |



DESCRIPTION CARACTÉRISTIQUES MODÈLE GRADES DE TEXTILE DE SÉRIE

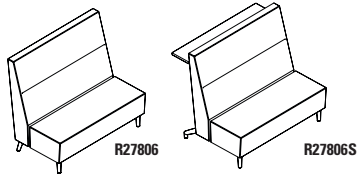

**Causeuse, dossier très haut**  
 TFC : 5.5 V. | 5.03 M  
 Poids unitaire : 106 LB | 48.2 KG  
 Poids - boîte : 71 LB | 32.21 KG  
 Volume - boîte : 24.75 P<sup>3</sup> | 0.7 M<sup>3</sup>

Pour l'emplacement de l'alimentation, se reporter aux illustrations.

Ferrures de jumelage comprises (2 côtés).

Ajouter 123 \$, 71 \$ pour (S2), (SE)  
 Ajouter 1067 \$ pour 72 lb (CW), (C6)  
 Ajouter 119 \$ pour (SU) ou 476 \$ pour (BS)  
 Ajouter 28 \$ pour (TP)  
 Ajouter 161 \$ pour (MB)

|                | 1    | 2    | 3    | 4    | 5    | 6    | 7    | 8    | 9    | 10   | 11   | 12   |
|----------------|------|------|------|------|------|------|------|------|------|------|------|------|
| <b>R27806</b>  | 3117 | 3293 | 3442 | 3612 | 3893 | 4151 | 4410 | 4635 | 4916 | 5180 | 5537 | 6043 |
| <b>R27806S</b> | 3678 | 3854 | 4003 | 4173 | 4454 | 4712 | 4971 | 5196 | 5477 | 5741 | 6098 | 6604 |

module avec console PO L52 P41.5 H47 | MM L1321 P1054 H1194

| DIMENSIONS HORS TOUT |   |   | DIMENSIONS DE L'ASSISE |   |   | DIMENSIONS DU DOSSIER |   |  |
|----------------------|---|---|------------------------|---|---|-----------------------|---|--|
| L                    | P | H | L                      | P | H | L                     | H |  |

|         |     |      |      |     |     |      |     |  |
|---------|-----|------|------|-----|-----|------|-----|--|
| PO 52   | 31  | 47   | 52   | 19  | 18  | 52   | 29  |  |
| MM 1321 | 787 | 1194 | 1321 | 483 | 457 | 1321 | 737 |  |

RTA 00 1 par boîte

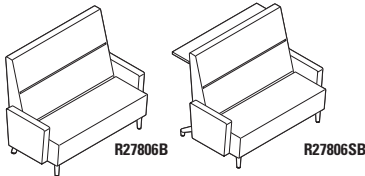

**Causeuse, doss. très haut, acc. remb.**  
 TFC : 8 V. | 7.32 M  
 Poids unitaire : 126 LB | 57.3 KG  
 Poids - boîte : 151 LB | 68.49 KG  
 Volume - boîte : 60.5 P<sup>3</sup> | 1.71 M<sup>3</sup>

Pour l'emplacement de l'alimentation, se reporter aux illustrations.

Non jumelable.

Ajouter 162 \$, 71 \$ pour (S2), (SE)  
 Ajouter 1067 \$ pour 72 lb (CW), (C6)  
 Ajouter 119 \$ pour (SU) ou 476 \$ pour (BS)  
 Ajouter 28 \$ pour (TP)  
 Ajouter 161 \$ pour (MB)

|                 | 1    | 2    | 3    | 4    | 5    | 6    | 7    | 8    | 9    | 10   | 11   | 12   |
|-----------------|------|------|------|------|------|------|------|------|------|------|------|------|
| <b>R27806B</b>  | 3711 | 3967 | 4183 | 4431 | 4839 | 5215 | 5591 | 5919 | 6327 | 6711 | 7231 | 7967 |
| <b>R27806SB</b> | 4272 | 4528 | 4744 | 4992 | 5400 | 5776 | 6152 | 6480 | 6888 | 7272 | 7792 | 8528 |

module avec console PO L59 P41.5 H47 | MM L1499 P1054 H1194

| DIMENSIONS HORS TOUT |   |   | DIMENSIONS DE L'ASSISE |   |   | DIMENSIONS DU DOSSIER |   |  |
|----------------------|---|---|------------------------|---|---|-----------------------|---|--|
| L                    | P | H | L                      | P | H | L                     | H |  |

|         |     |      |      |     |     |      |     |  |
|---------|-----|------|------|-----|-----|------|-----|--|
| PO 59   | 31  | 47   | 52   | 19  | 18  | 52   | 29  |  |
| MM 1499 | 787 | 1194 | 1321 | 483 | 457 | 1321 | 737 |  |

RTA 00 1 par boîte

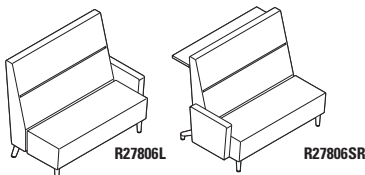

**Causeuse, doss. très haut, acc. remb. (gauche/droite)**  
 TFC : 7 V. | 6.4 M  
 Poids unitaire : 116 LB | 52.7 KG  
 Poids - boîte : 141 LB | 63.96 KG  
 Volume - boîte : 60.5 P<sup>3</sup> | 1.71 M<sup>3</sup>

Pour l'emplacement de l'alimentation, se reporter aux illustrations.

Ferrures de jumelage comprises (1 côté).

Ajouter 142 \$, 71 \$ pour (S2), (SE)  
 Ajouter 1067 \$ pour 72 lb (CW), (C6)  
 Ajouter 119 \$ pour (SU) ou 476 \$ pour (BS)  
 Ajouter 28 \$ pour (TP)  
 Ajouter 161 \$ pour (MB)

|                 | 1    | 2    | 3    | 4    | 5    | 6    | 7    | 8    | 9    | 10   | 11   | 12   |
|-----------------|------|------|------|------|------|------|------|------|------|------|------|------|
| <b>R27806L</b>  | 3414 | 3638 | 3827 | 4044 | 4401 | 4730 | 5059 | 5346 | 5703 | 6039 | 6494 | 7138 |
| <b>R27806R</b>  |      |      |      |      |      |      |      |      |      |      |      |      |
| <b>R27806SL</b> | 3975 | 4199 | 4388 | 4605 | 4962 | 5291 | 5620 | 5907 | 6264 | 6600 | 7055 | 7699 |
| <b>R27806SR</b> |      |      |      |      |      |      |      |      |      |      |      |      |

module avec console PO L55.5 P41.5 H47 | MM L1410 P1054 H1194

| DIMENSIONS HORS TOUT |   |   | DIMENSIONS DE L'ASSISE |   |   | DIMENSIONS DU DOSSIER |   |  |
|----------------------|---|---|------------------------|---|---|-----------------------|---|--|
| L                    | P | H | L                      | P | H | L                     | H |  |

|         |     |      |      |     |     |      |     |  |
|---------|-----|------|------|-----|-----|------|-----|--|
| PO 55.5 | 31  | 47   | 52   | 19  | 18  | 52   | 29  |  |
| MM 1410 | 787 | 1194 | 1321 | 483 | 457 | 1321 | 737 |  |

RTA 00 1 par boîte

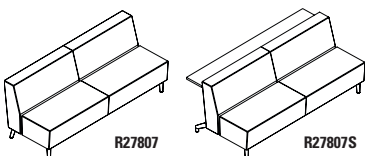

**Canapé trois places, dossier régulier**  
 TFC : 8 V. | 7.32 M  
 Poids unitaire : 120 LB | 54.5 KG  
 Poids - boîte : 152 LB | 68.95 KG  
 Volume - boîte : 55.5 P<sup>3</sup> | 1.57 M<sup>3</sup>

Pour l'emplacement de l'alimentation, se reporter aux illustrations.

Ferrures de jumelage comprises (2 côtés).

Ajouter 101 \$, 84 \$ pour (S2), (SE)  
 Ajouter 1067 \$ pour 72 lb (CW), (C6)  
 Ajouter 179 \$ pour (SU) ou 655 \$ pour (BS)  
 Ajouter 28 \$ pour (TP)  
 Ajouter 243 \$ pour (MB)

|                | 1    | 2    | 3    | 4    | 5    | 6    | 7    | 8    | 9    | 10   | 11   | 12   |
|----------------|------|------|------|------|------|------|------|------|------|------|------|------|
| <b>R27807</b>  | 3783 | 4039 | 4256 | 4503 | 4912 | 5287 | 5664 | 5991 | 6400 | 6784 | 7303 | 8039 |
| <b>R27807S</b> | 4531 | 4787 | 5004 | 5251 | 5660 | 6035 | 6412 | 6739 | 7148 | 7532 | 8051 | 8787 |

module avec console PO L78 P40.5 H32 | MM L1981 P1029 H813

| DIMENSIONS HORS TOUT |   |   | DIMENSIONS DE L'ASSISE |   |   | DIMENSIONS DU DOSSIER |   |  |
|----------------------|---|---|------------------------|---|---|-----------------------|---|--|
| L                    | P | H | L                      | P | H | L                     | H |  |

|         |     |     |      |     |     |      |     |  |
|---------|-----|-----|------|-----|-----|------|-----|--|
| PO 78   | 30  | 32  | 78   | 19  | 18  | 78   | 14  |  |
| MM 1981 | 762 | 813 | 1981 | 483 | 457 | 1981 | 356 |  |

RTA 00 1 par boîte

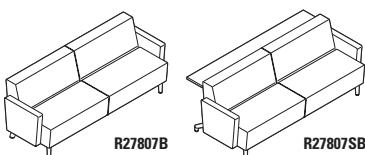

**Canapé trois places, doss. régulier, acc. remb.**  
 TFC : 10 V. | 9.14 M  
 Poids unitaire : 140 LB | 63.6 KG  
 Poids - boîte : 170 LB | 77.11 KG  
 Volume - boîte : 60.5 P<sup>3</sup> | 1.71 M<sup>3</sup>

Pour l'emplacement de l'alimentation, se reporter aux illustrations.

Non jumelable.

Ajouter 137 \$, 84 \$ pour (S2), (SE)  
 Ajouter 1067 \$ pour 72 lb (CW), (C6)  
 Ajouter 179 \$ pour (SU) ou 655 \$ pour (BS)  
 Ajouter 28 \$ pour (TP)  
 Ajouter 243 \$ pour (MB)

|                 | 1    | 2    | 3    | 4    | 5    | 6    | 7    | 8    | 9    | 10   | 11   | 12    |
|-----------------|------|------|------|------|------|------|------|------|------|------|------|-------|
| <b>R27807B</b>  | 4377 | 4697 | 4968 | 5277 | 5788 | 6257 | 6728 | 7137 | 7648 | 8128 | 8777 | 9697  |
| <b>R27807SB</b> | 5125 | 5445 | 5716 | 6025 | 6536 | 7005 | 7476 | 7885 | 8396 | 8876 | 9525 | 10445 |

module avec console PO L85 P40.5 H32 | MM L2159 P1029 H813

| DIMENSIONS HORS TOUT |   |   | DIMENSIONS DE L'ASSISE |   |   | DIMENSIONS DU DOSSIER |   |  |
|----------------------|---|---|------------------------|---|---|-----------------------|---|--|
| L                    | P | H | L                      | P | H | L                     | H |  |

|         |     |     |      |     |     |      |     |  |
|---------|-----|-----|------|-----|-----|------|-----|--|
| PO 85   | 30  | 32  | 78   | 19  | 18  | 78   | 14  |  |
| MM 2159 | 762 | 813 | 1981 | 483 | 457 | 1981 | 356 |  |

RTA 00 1 par boîte

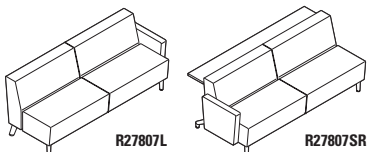
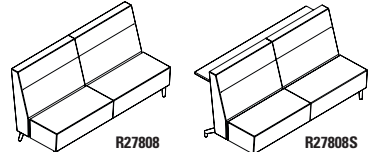
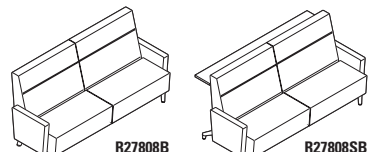
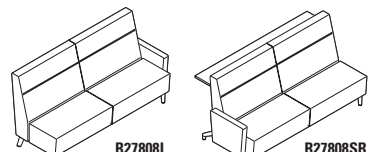
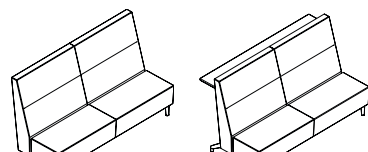
| DESCRIPTION  | CARACTÉRISTIQUES  | MODÈLE  | GRADES DE TEXTILE DE SÉRIE                      |   |   |   |   |   |  |   |   |    |    |    |
|--|---|---|---|---|---|---|---|---|--|---|---|----|----|----|
|  |   |   | 1   | 2 | 3 | 4   | 5 | 6 | 7  | 8 | 9 | 10 | 11 | 12 |
|  <p><b>R27807L</b>      <b>R27807SR</b></p> <p><b>Canapé trois places, doss. rég., acc. remb. (gauche/droite)</b><br/>                     TFC : 9 V.   8.23 M<br/>                     Poids unitaire : 130 LB   59.1 KG<br/>                     Poids - boîte : 160 LB   72.57 KG<br/>                     Volume - boîte : 60.5 P<sup>3</sup>   1.71 M<sup>3</sup></p>          | <p>Pour l'emplacement de l'alimentation, se reporter aux illustrations.</p> <p>Ferrures de jumelage comprises (1 côté).</p> <p>Ajouter 120 \$, 84 \$ pour (S2), (SE)<br/>                     Ajouter 1067 \$ pour 72 lb (CW), (C6)<br/>                     Ajouter 179 \$ pour (SU) ou 655 \$ pour (BS)<br/>                     Ajouter 28 \$ pour (TP)<br/>                     Ajouter 243 \$ pour (MB)</p>  | <p><b>R27807L</b> 4080 4368 4612 4890 5350 5772 6196 6564 7024 7456 8040 8868</p> <p><b>R27807R</b></p> <p><b>R27807SL</b> 4828 5116 5360 5638 6098 6520 6944 7312 7772 8204 8788 9616</p> <p><b>R27807SR</b></p> <p>module avec console P0 L81.5 P40.5 H32   MM L2070 P1029 H813</p>     | <p><b>DIMENSIONS HORS TOUT</b></p> <p>L P H</p> |   |   | <p><b>DIMENSIONS DE L'ASSISE</b></p> <p>L P H</p> |   |   | <p><b>DIMENSIONS DU DOSSIER</b></p> <p>L H</p> |   |   |    |    |    |
|  |   | <p>P0 81.5 30 32 78 19 18 78 14</p> <p>MM 2070 762 813 1981 483 457 1981 356</p> <p><b>RTA 00</b> 1 par boîte</p>   |   |   |   |   |   |   |  |   |   |    |    |    |
|  <p><b>R27808</b>      <b>R27808S</b></p> <p><b>Canapé trois places, dossier haut</b><br/>                     TFC : 9.25 V.   8.46 M<br/>                     Poids unitaire : 138 LB   62.7 KG<br/>                     Poids - boîte : 177 LB   80.29 KG<br/>                     Volume - boîte : 69.75 P<sup>3</sup>   1.97 M<sup>3</sup></p>                                  | <p>Pour l'emplacement de l'alimentation, se reporter aux illustrations.</p> <p>Ferrures de jumelage comprises (2 côtés).</p> <p>Ajouter 136 \$, 84 \$ pour (S2), (SE)<br/>                     Ajouter 1067 \$ pour 72 lb (CW), (C6)<br/>                     Ajouter 179 \$ pour (SU) ou 655 \$ pour (BS)<br/>                     Ajouter 28 \$ pour (TP)<br/>                     Ajouter 243 \$ pour (MB)</p> | <p><b>R27808</b> 4486 4782 5032 5319 5791 6225 6660 7039 7511 7955 8556 9407</p> <p><b>R27808S</b> 5234 5530 5780 6067 6539 6973 7408 7787 8259 8703 9304 10155</p> <p>module avec console P0 L78 P41 H41.5   MM L1981 P1041 H1054</p>  | <p><b>DIMENSIONS HORS TOUT</b></p> <p>L P H</p> |   |   | <p><b>DIMENSIONS DE L'ASSISE</b></p> <p>L P H</p> |   |   | <p><b>DIMENSIONS DU DOSSIER</b></p> <p>L H</p> |   |   |    |    |    |
|  |   | <p>P0 78 30.5 41.5 78 19 18 78 23.5</p> <p>MM 1981 775 1054 1981 483 457 1981 597</p> <p><b>RTA 00</b> 1 par boîte</p>  |   |   |   |   |   |   |  |   |   |    |    |    |
|  <p><b>R27808B</b>      <b>R27808SB</b></p> <p><b>Canapé trois places, doss. haut, acc. remb.</b><br/>                     TFC : 11.25 V.   10.29 M<br/>                     Poids unitaire : 158 LB   71.8 KG<br/>                     Poids - boîte : 190.5 LB   86.41 KG<br/>                     Volume - boîte : 69.75 P<sup>3</sup>   1.97 M<sup>3</sup></p>                 | <p>Pour l'emplacement de l'alimentation, se reporter aux illustrations.</p> <p>Non jumelable.</p> <p>Ajouter 175 \$, 84 \$ pour (S2), (SE)<br/>                     Ajouter 1067 \$ pour 72 lb (CW), (C6)<br/>                     Ajouter 179 \$ pour (SU) ou 655 \$ pour (BS)<br/>                     Ajouter 28 \$ pour (TP)<br/>                     Ajouter 243 \$ pour (MB)</p>                            | <p><b>R27808B</b> 5080 5440 5744 6093 6667 7195 7724 8185 8759 9299 10030 11065</p> <p><b>R27808SB</b> 5828 6188 6492 6841 7415 7943 8472 8933 9507 10047 10778 11813</p> <p>module avec console P0 L85 P41 H41.5   MM L2159 P1041 H1054</p>  | <p><b>DIMENSIONS HORS TOUT</b></p> <p>L P H</p> |   |   | <p><b>DIMENSIONS DE L'ASSISE</b></p> <p>L P H</p> |   |   | <p><b>DIMENSIONS DU DOSSIER</b></p> <p>L H</p> |   |   |    |    |    |
|  |   | <p>P0 85 30.5 41.5 78 19 18 78 23.5</p> <p>MM 2159 775 1054 1981 483 457 1981 597</p> <p><b>RTA 00</b> 1 par boîte</p>  |   |   |   |   |   |   |  |   |   |    |    |    |
|  <p><b>R27808L</b>      <b>R27808SR</b></p> <p><b>Canapé trois places, doss. haut, acc. remb. (gauche/droite)</b><br/>                     TFC : 10.25 V.   9.37 M<br/>                     Poids unitaire : 148 LB   67.3 KG<br/>                     Poids - boîte : 180.5 LB   81.87 KG<br/>                     Volume - boîte : 76.75 P<sup>3</sup>   2.17 M<sup>3</sup></p> | <p>Pour l'emplacement de l'alimentation, se reporter aux illustrations.</p> <p>Ferrures de jumelage comprises (1 côté).</p> <p>Ajouter 155 \$, 84 \$ pour (S2), (SE)<br/>                     Ajouter 1067 \$ pour 72 lb (CW), (C6)<br/>                     Ajouter 179 \$ pour (SU) ou 655 \$ pour (BS)<br/>                     Ajouter 28 \$ pour (TP)<br/>                     Ajouter 243 \$ pour (MB)</p>  | <p><b>R27808L</b> 4783 5111 5388 5706 6229 6710 7192 7612 8135 8627 9293 10236</p> <p><b>R27808R</b></p> <p><b>R27808SL</b> 5531 5859 6136 6454 6977 7458 7940 8360 8883 9375 10041 10984</p> <p><b>R27808SR</b></p> <p>module avec console P0 L81.5 P41 H41.5   MM L2070 P1041 H1054</p> | <p><b>DIMENSIONS HORS TOUT</b></p> <p>L P H</p> |   |   | <p><b>DIMENSIONS DE L'ASSISE</b></p> <p>L P H</p> |   |   | <p><b>DIMENSIONS DU DOSSIER</b></p> <p>L H</p> |   |   |    |    |    |
|  |   | <p>P0 81.5 30.5 41.5 78 19 18 78 23.5</p> <p>MM 2070 775 1054 1981 483 457 1981 597</p> <p><b>RTA 00</b> 1 par boîte</p>  |   |   |   |   |   |   |  |   |   |    |    |    |
|  <p><b>R27809</b>      <b>R27809S</b></p> <p><b>Canapé trois places, dossier très haut</b><br/>                     TFC : 10 V.   9.14 M<br/>                     Poids unitaire : 135 LB   61.4 KG<br/>                     Poids - boîte : 165 LB   74.84 KG<br/>                     Volume - boîte : 79.25 P<sup>3</sup>   2.24 M<sup>3</sup></p>                             | <p>Pour l'emplacement de l'alimentation, se reporter aux illustrations.</p> <p>Ferrures de jumelage comprises (2 côtés).</p> <p>Ajouter 143 \$, 84 \$ pour (S2), (SE)<br/>                     Ajouter 1067 \$ pour 72 lb (CW), (C6)<br/>                     Ajouter 179 \$ pour (SU) ou 655 \$ pour (BS)<br/>                     Ajouter 28 \$ pour (TP)<br/>                     Ajouter 243 \$ pour (MB)</p> | <p><b>R27809</b> 4764 5084 5355 5664 6175 6644 7115 7524 8035 8515 9164 10084</p> <p><b>R27809S</b> 5512 5832 6103 6412 6923 7392 7863 8272 8783 9263 9912 10832</p> <p>module avec console P0 L78 P41.5 H47   MM L1981 P1054 H1194</p>   | <p><b>DIMENSIONS HORS TOUT</b></p> <p>L P H</p> |   |   | <p><b>DIMENSIONS DE L'ASSISE</b></p> <p>L P H</p> |   |   | <p><b>DIMENSIONS DU DOSSIER</b></p> <p>L H</p> |   |   |    |    |    |
|  |   | <p>P0 78 31 47 78 19 18 78 29</p> <p>MM 1981 787 1194 1981 483 457 1981 737</p> <p><b>RTA 00</b> 1 par boîte</p>  |   |   |   |   |   |   |  |   |   |    |    |    |

DESCRIPTION CARACTÉRISTIQUES MODÈLE GRADES DE TEXTILE DE SÉRIE

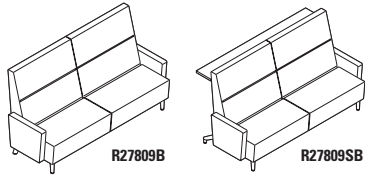

**Canapé trois places, doss. très haut, acc. remb.**  
 TFC : 12 V. | 10.97 M  
 Poids unitaire : 155 LB | 70.5 KG  
 Poids - boîte : 190 LB | 86.18 KG  
 Volume - boîte : 86.25 P³ | 2.44 M³

Pour l'emplacement de l'alimentation, se reporter aux illustrations.

Non jumelable.

Ajouter 174 \$, 84 \$ pour (S2), (SE)  
 Ajouter 1067 \$ pour 72 lb (CW), (C6)  
 Ajouter 179 \$ pour (SU) ou 655 \$ pour (BS)  
 Ajouter 28 \$ pour (TP)  
 Ajouter 243 \$ pour (MB)

|                 | 1    | 2    | 3    | 4    | 5    | 6    | 7    | 8    | 9     | 10    | 11    | 12    |
|-----------------|------|------|------|------|------|------|------|------|-------|-------|-------|-------|
| <b>R27809B</b>  | 5358 | 5742 | 6067 | 6438 | 7051 | 7614 | 8179 | 8670 | 9283  | 9859  | 10638 | 11742 |
| <b>R27809SB</b> | 6106 | 6490 | 6815 | 7186 | 7799 | 8362 | 8927 | 9418 | 10031 | 10607 | 11386 | 12490 |

module avec console PO L85 P41.5 H47 | MM L2159 P1054 H1194

|               | DIMENSIONS HORS TOUT |      |      | DIMENSIONS DE L'ASSISE |     |      | DIMENSIONS DU DOSSIER |             |
|---------------|----------------------|------|------|------------------------|-----|------|-----------------------|-------------|
|               | L                    | P    | H    | L                      | P   | H    | L                     | H           |
| PO 85         | 31                   | 47   | 78   | 19                     | 18  | 78   | 29                    |             |
| MM 2159       | 787                  | 1194 | 1981 | 483                    | 457 | 1981 | 737                   |             |
| <b>RTA 00</b> |                      |      |      |                        |     |      |                       | 1 par boîte |

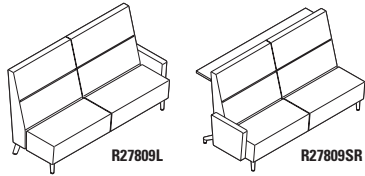

**Canapé trois places, doss. très haut, acc. remb. (gauche/droite)**  
 TFC : 11 V. | 10.06 M  
 Poids unitaire : 145 LB | 65.9 KG  
 Poids - boîte : 180 LB | 81.65 KG  
 Volume - boîte : 86.25 P³ | 2.44 M³

Pour l'emplacement de l'alimentation, se reporter aux illustrations.

Ferrures de jumelage comprises (1 côté).

Ajouter 162 \$, 84 \$ pour (S2), (SE)  
 Ajouter 1067 \$ pour 72 lb (CW), (C6)  
 Ajouter 179 \$ pour (SU) ou 655 \$ pour (BS)  
 Ajouter 28 \$ pour (TP)  
 Ajouter 243 \$ pour (MB)

|                 | 1    | 2    | 3    | 4    | 5    | 6    | 7    | 8    | 9    | 10   | 11    | 12    |
|-----------------|------|------|------|------|------|------|------|------|------|------|-------|-------|
| <b>R27809L</b>  | 5061 | 5413 | 5711 | 6051 | 6613 | 7129 | 7647 | 8097 | 8659 | 9187 | 9901  | 10913 |
| <b>R27809R</b>  |      |      |      |      |      |      |      |      |      |      |       |       |
| <b>R27809SL</b> | 5809 | 6161 | 6459 | 6799 | 7361 | 7877 | 8395 | 8845 | 9407 | 9935 | 10649 | 11661 |
| <b>R27809SR</b> |      |      |      |      |      |      |      |      |      |      |       |       |

module avec console PO L81.5 P41.5 H47 | MM L2070 P1054 H1194

|               | DIMENSIONS HORS TOUT |      |      | DIMENSIONS DE L'ASSISE |     |      | DIMENSIONS DU DOSSIER |             |
|---------------|----------------------|------|------|------------------------|-----|------|-----------------------|-------------|
|               | L                    | P    | H    | L                      | P   | H    | L                     | H           |
| PO 81.5       | 31                   | 47   | 78   | 19                     | 18  | 78   | 29                    |             |
| MM 2070       | 787                  | 1194 | 1981 | 483                    | 457 | 1981 | 737                   |             |
| <b>RTA 00</b> |                      |      |      |                        |     |      |                       | 1 par boîte |

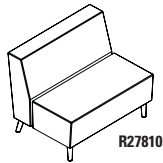

**Fauteuil de salon baratrique, dossier régulier**  
 TFC : 4.25 V. | 3.89 M  
 Poids unitaire : 69 LB | 31.4 KG  
 Poids - boîte : 90 LB | 40.82 KG  
 Volume - boîte : 28.75 P³ | 0.81 M³

Pour l'emplacement de l'alimentation, se reporter aux illustrations.

Ferrures de jumelage comprises (2 côtés).

Ajouter 61 \$, 52 \$ pour (S2), (SE)  
 Ajouter 533 \$ pour 36 lb (CW)  
 Ajouter 83 \$ pour (SU) ou 387 \$ pour (BS)  
 Ajouter 28 \$ pour (TP)  
 Ajouter 122 \$ pour (MB)

|               | 1    | 2    | 3    | 4    | 5    | 6    | 7    | 8    | 9    | 10   | 11   | 12   |
|---------------|------|------|------|------|------|------|------|------|------|------|------|------|
| <b>R27810</b> | 2303 | 2439 | 2554 | 2686 | 2902 | 3102 | 3302 | 3476 | 3693 | 3897 | 4173 | 4564 |

|               | DIMENSIONS HORS TOUT |     |     | DIMENSIONS DE L'ASSISE |     |     | DIMENSIONS DU DOSSIER |             |
|---------------|----------------------|-----|-----|------------------------|-----|-----|-----------------------|-------------|
|               | L                    | P   | H   | L                      | P   | H   | L                     | H           |
| PO 39         | 30                   | 32  | 39  | 19                     | 18  | 39  | 14                    |             |
| MM 991        | 762                  | 813 | 991 | 483                    | 457 | 991 | 356                   |             |
| <b>RTA 00</b> |                      |     |     |                        |     |     |                       | 1 par boîte |

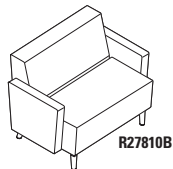

**Fauteuil de salon baratrique, doss. rég., acc. remb.**  
 TFC : 6.25 V. | 5.72 M  
 Poids unitaire : 89 LB | 40.5 KG  
 Poids - boîte : 108 LB | 48.99 KG  
 Volume - boîte : 33 P³ | 0.93 M³

Pour l'emplacement de l'alimentation, se reporter aux illustrations.

Non jumelable.

Ajouter 102 \$, 52 \$ pour (S2), (SE)  
 Ajouter 533 \$ pour 36 lb (CW)  
 Ajouter 83 \$ pour (SU) ou 387 \$ pour (BS)  
 Ajouter 28 \$ pour (TP)  
 Ajouter 122 \$ pour (MB)

|                | 1    | 2    | 3    | 4    | 5    | 6    | 7    | 8    | 9    | 10   | 11   | 12   |
|----------------|------|------|------|------|------|------|------|------|------|------|------|------|
| <b>R27810B</b> | 2897 | 3097 | 3266 | 3460 | 3778 | 4072 | 4366 | 4622 | 4941 | 5241 | 5647 | 6222 |

|               | DIMENSIONS HORS TOUT |     |     | DIMENSIONS DE L'ASSISE |     |     | DIMENSIONS DU DOSSIER |             |
|---------------|----------------------|-----|-----|------------------------|-----|-----|-----------------------|-------------|
|               | L                    | P   | H   | L                      | P   | H   | L                     | H           |
| PO 46         | 30                   | 32  | 39  | 19                     | 18  | 39  | 14                    |             |
| MM 1168       | 762                  | 813 | 991 | 483                    | 457 | 991 | 356                   |             |
| <b>RTA 00</b> |                      |     |     |                        |     |     |                       | 1 par boîte |

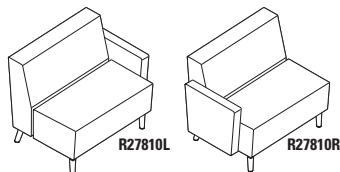

**Faut. de salon baratrique, doss. rég., acc. remb. (gauche/droite)**  
 TFC : 5.25 V. | 4.8 M  
 Poids unitaire : 79 LB | 35.9 KG  
 Poids - boîte : 99 LB | 44.45 KG  
 Volume - boîte : 33 P³ | 0.93 M³

Pour l'emplacement de l'alimentation, se reporter aux illustrations.

Ferrures de jumelage comprises (1 côté).

Ajouter 82 \$, 52 \$ pour (S2), (SE)  
 Ajouter 533 \$ pour 36 lb (CW)  
 Ajouter 83 \$ pour (SU) ou 387 \$ pour (BS)  
 Ajouter 28 \$ pour (TP)  
 Ajouter 122 \$ pour (MB)

|                | 1    | 2    | 3    | 4    | 5    | 6    | 7    | 8    | 9    | 10   | 11   | 12   |
|----------------|------|------|------|------|------|------|------|------|------|------|------|------|
| <b>R27810L</b> | 2600 | 2768 | 2910 | 3073 | 3340 | 3587 | 3834 | 4049 | 4317 | 4569 | 4910 | 5393 |
| <b>R27810R</b> |      |      |      |      |      |      |      |      |      |      |      |      |

|               | DIMENSIONS HORS TOUT |     |     | DIMENSIONS DE L'ASSISE |     |     | DIMENSIONS DU DOSSIER |             |
|---------------|----------------------|-----|-----|------------------------|-----|-----|-----------------------|-------------|
|               | L                    | P   | H   | L                      | P   | H   | LH                    |             |
| PO 42.5       | 30                   | 32  | 39  | 19                     | 18  | 39  | 14                    |             |
| MM 1080       | 762                  | 813 | 991 | 483                    | 457 | 991 | 356                   |             |
| <b>RTA 00</b> |                      |     |     |                        |     |     |                       | 1 par boîte |

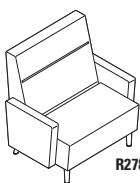
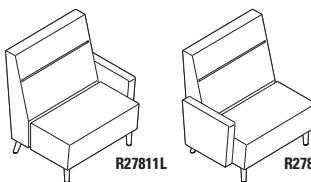
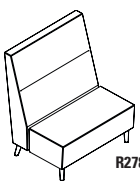
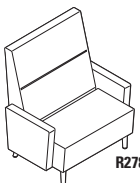

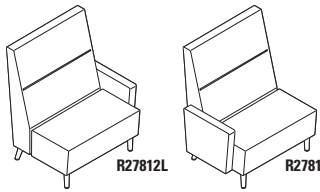
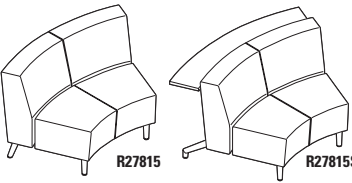
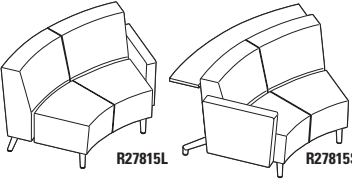
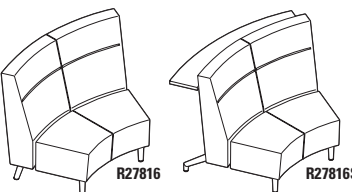
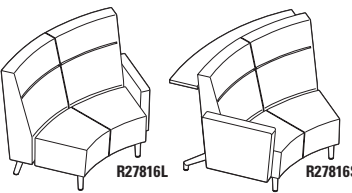

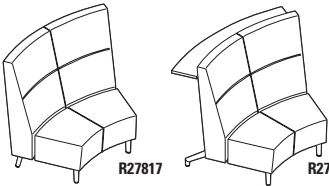
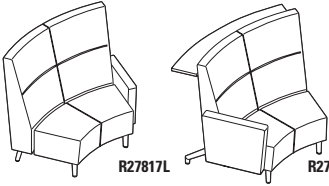
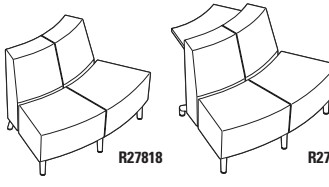
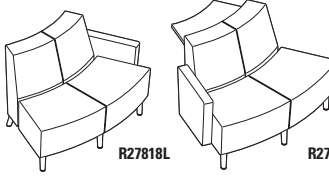
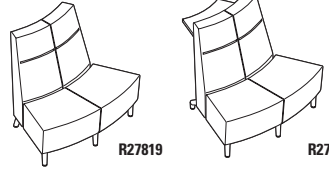

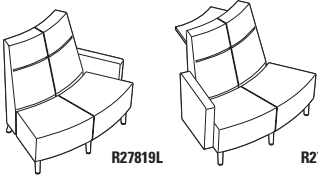
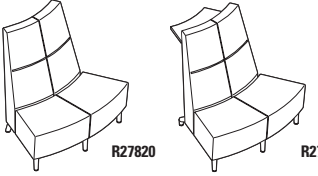
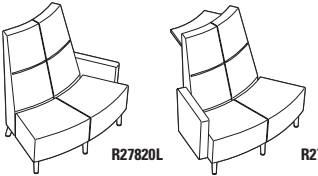
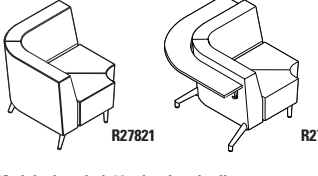
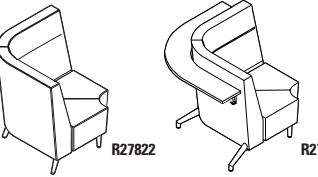

| DESCRIPTION  | CARACTÉRISTIQUES  | MODÈLE  | GRADES DE TEXTILE DE SÉRIE |      |      |                        |      |      |                       |      |      |      |      |      |   |   |   |   |   |    |         |      |      |    |    |    |    |      |  |         |     |      |     |     |     |     |     |  |               |  |  |             |  |  |  |  |  |  |
|--|---|---|----------------------------|------|------|------------------------|------|------|-----------------------|------|------|------|------|------|---|---|---|---|---|----|---------|------|------|----|----|----|----|------|--|---------|-----|------|-----|-----|-----|-----|-----|--|---------------|--|--|-------------|--|--|--|--|--|--|
|  |   |   | 1                          | 2    | 3    | 4                      | 5    | 6    | 7                     | 8    | 9    | 10   | 11   | 12   |   |   |   |   |   |    |         |      |      |    |    |    |    |      |  |         |     |      |     |     |     |     |     |  |               |  |  |             |  |  |  |  |  |  |
|  <p><b>R27811</b></p> <p><b>Fauteuil de salon bariatrique, dossier haut</b><br/>                     TFC : 4.75 V.   4.34 M<br/>                     Poids unitaire : 77 LB   35 KG<br/>                     Poids - boîte : 98 LB   44.45 KG<br/>                     Volume - boîte : 36 P³   1.01 M³</p>   | Pour l'emplacement de l'alimentation, se reporter aux illustrations.<br><br>Ferrures de jumelage comprises (2 côtés).<br><br>Ajouter 81 \$, 52 \$ pour (S2), (SE)<br>Ajouter 533 \$ pour 36 lb (CW)<br>Ajouter 83 \$ pour (SU) ou 387 \$ pour (BS)<br>Ajouter 28 \$ pour (TP)<br>Ajouter 122 \$ pour (MB) | <b>R27811</b>   | 2585                       | 2737 | 2865 | 3013                   | 3255 | 3478 | 3701                  | 3896 | 4138 | 4366 | 4675 | 5112 |   |   |   |   |   |    |         |      |      |    |    |    |    |      |  |         |     |      |     |     |     |     |     |  |               |  |  |             |  |  |  |  |  |  |
|  |   | <table border="1"> <thead> <tr> <th colspan="3">DIMENSIONS HORS TOUT</th> <th colspan="3">DIMENSIONS DE L'ASSISE</th> <th colspan="3">DIMENSIONS DU DOSSIER</th> </tr> <tr> <th>L</th><th>P</th><th>H</th> <th>L</th><th>P</th><th>H</th> <th>L</th><th>H</th><th></th> </tr> </thead> <tbody> <tr> <td>PO 39</td><td>30.5</td><td>41.5</td> <td>39</td><td>19</td><td>18</td> <td>39</td><td>23.5</td><td></td> </tr> <tr> <td>MM 991</td><td>775</td><td>1054</td> <td>991</td><td>483</td><td>457</td> <td>991</td><td>597</td><td></td> </tr> <tr> <td colspan="3" style="text-align: center;"><b>RTA 00</b></td> <td colspan="9" style="text-align: center;">1 par boîte</td> </tr> </tbody> </table>      | DIMENSIONS HORS TOUT       |      |      | DIMENSIONS DE L'ASSISE |      |      | DIMENSIONS DU DOSSIER |      |      | L    | P    | H    | L | P | H | L | H |    | PO 39   | 30.5 | 41.5 | 39 | 19 | 18 | 39 | 23.5 |  | MM 991  | 775 | 1054 | 991 | 483 | 457 | 991 | 597 |  | <b>RTA 00</b> |  |  | 1 par boîte |  |  |  |  |  |  |
| DIMENSIONS HORS TOUT   |   |   | DIMENSIONS DE L'ASSISE     |      |      | DIMENSIONS DU DOSSIER  |      |      |                       |      |      |      |      |      |   |   |   |   |   |    |         |      |      |    |    |    |    |      |  |         |     |      |     |     |     |     |     |  |               |  |  |             |  |  |  |  |  |  |
| L  | P   | H   | L                          | P    | H    | L                      | H    |      |                       |      |      |      |      |      |   |   |   |   |   |    |         |      |      |    |    |    |    |      |  |         |     |      |     |     |     |     |     |  |               |  |  |             |  |  |  |  |  |  |
| PO 39  | 30.5  | 41.5  | 39                         | 19   | 18   | 39                     | 23.5 |      |                       |      |      |      |      |      |   |   |   |   |   |    |         |      |      |    |    |    |    |      |  |         |     |      |     |     |     |     |     |  |               |  |  |             |  |  |  |  |  |  |
| MM 991   | 775   | 1054  | 991                        | 483  | 457  | 991                    | 597  |      |                       |      |      |      |      |      |   |   |   |   |   |    |         |      |      |    |    |    |    |      |  |         |     |      |     |     |     |     |     |  |               |  |  |             |  |  |  |  |  |  |
| <b>RTA 00</b>  |   |   | 1 par boîte                |      |      |                        |      |      |                       |      |      |      |      |      |   |   |   |   |   |    |         |      |      |    |    |    |    |      |  |         |     |      |     |     |     |     |     |  |               |  |  |             |  |  |  |  |  |  |
|  <p><b>R27811B</b></p> <p><b>Faut. de salon bariatrique, doss. haut, acc. remb.</b><br/>                     TFC : 6.75 V.   6.17 M<br/>                     Poids unitaire : 97 LB   44.1 KG<br/>                     Poids - boîte : 117.5 LB   53.3 KG<br/>                     Volume - boîte : 42.25 P³   1.19 M³</p>                                      | Pour l'emplacement de l'alimentation, se reporter aux illustrations.<br><br>Non jumelable.<br><br>Ajouter 120 \$, 52 \$ pour (S2), (SE)<br>Ajouter 533 \$ pour 36 lb (CW)<br>Ajouter 83 \$ pour (SU) ou 387 \$ pour (BS)<br>Ajouter 28 \$ pour (TP)<br>Ajouter 122 \$ pour (MB)                           | <b>R27811B</b>  | 3179                       | 3395 | 3577 | 3787                   | 4131 | 4448 | 4765                  | 5042 | 5386 | 5710 | 6149 | 6770 |   |   |   |   |   |    |         |      |      |    |    |    |    |      |  |         |     |      |     |     |     |     |     |  |               |  |  |             |  |  |  |  |  |  |
|  |   | <table border="1"> <thead> <tr> <th colspan="3">DIMENSIONS HORS TOUT</th> <th colspan="3">DIMENSIONS DE L'ASSISE</th> <th colspan="3">DIMENSIONS DU DOSSIER</th> </tr> <tr> <th>L</th><th>P</th><th>H</th> <th>L</th><th>P</th><th>H</th> <th>L</th><th>H</th><th></th> </tr> </thead> <tbody> <tr> <td>PO 46</td><td>30.5</td><td>41.5</td> <td>39</td><td>19</td><td>18</td> <td>39</td><td>23.5</td><td></td> </tr> <tr> <td>MM 1168</td><td>775</td><td>1054</td> <td>991</td><td>483</td><td>457</td> <td>991</td><td>597</td><td></td> </tr> <tr> <td colspan="3" style="text-align: center;"><b>RTA 00</b></td> <td colspan="9" style="text-align: center;">1 par boîte</td> </tr> </tbody> </table>     | DIMENSIONS HORS TOUT       |      |      | DIMENSIONS DE L'ASSISE |      |      | DIMENSIONS DU DOSSIER |      |      | L    | P    | H    | L | P | H | L | H |    | PO 46   | 30.5 | 41.5 | 39 | 19 | 18 | 39 | 23.5 |  | MM 1168 | 775 | 1054 | 991 | 483 | 457 | 991 | 597 |  | <b>RTA 00</b> |  |  | 1 par boîte |  |  |  |  |  |  |
| DIMENSIONS HORS TOUT   |   |   | DIMENSIONS DE L'ASSISE     |      |      | DIMENSIONS DU DOSSIER  |      |      |                       |      |      |      |      |      |   |   |   |   |   |    |         |      |      |    |    |    |    |      |  |         |     |      |     |     |     |     |     |  |               |  |  |             |  |  |  |  |  |  |
| L  | P   | H   | L                          | P    | H    | L                      | H    |      |                       |      |      |      |      |      |   |   |   |   |   |    |         |      |      |    |    |    |    |      |  |         |     |      |     |     |     |     |     |  |               |  |  |             |  |  |  |  |  |  |
| PO 46  | 30.5  | 41.5  | 39                         | 19   | 18   | 39                     | 23.5 |      |                       |      |      |      |      |      |   |   |   |   |   |    |         |      |      |    |    |    |    |      |  |         |     |      |     |     |     |     |     |  |               |  |  |             |  |  |  |  |  |  |
| MM 1168  | 775   | 1054  | 991                        | 483  | 457  | 991                    | 597  |      |                       |      |      |      |      |      |   |   |   |   |   |    |         |      |      |    |    |    |    |      |  |         |     |      |     |     |     |     |     |  |               |  |  |             |  |  |  |  |  |  |
| <b>RTA 00</b>  |   |   | 1 par boîte                |      |      |                        |      |      |                       |      |      |      |      |      |   |   |   |   |   |    |         |      |      |    |    |    |    |      |  |         |     |      |     |     |     |     |     |  |               |  |  |             |  |  |  |  |  |  |
|  <p><b>R27811L</b>      <b>R27811R</b></p> <p><b>Faut. de salon bariatrique, doss. haut, acc. remb. (gauche/droite)</b><br/>                     TFC : 5.75 V.   5.26 M<br/>                     Poids unitaire : 87 LB   39.5 KG<br/>                     Poids - boîte : 107.5 LB   48.76 KG<br/>                     Volume - boîte : 42.25 P³   1.19 M³</p> | Pour l'emplacement de l'alimentation, se reporter aux illustrations.<br><br>Ferrures de jumelage comprises (1 côté).<br><br>Ajouter 100 \$, 52 \$ pour (S2), (SE)<br>Ajouter 533 \$ pour 36 lb (CW)<br>Ajouter 83 \$ pour (SU) ou 387 \$ pour (BS)<br>Ajouter 28 \$ pour (TP)<br>Ajouter 122 \$ pour (MB) | <b>R27811L</b><br><b>R27811R</b>  | 2882                       | 3066 | 3221 | 3400                   | 3693 | 3963 | 4233                  | 4469 | 4762 | 5038 | 5412 | 5941 |   |   |   |   |   |    |         |      |      |    |    |    |    |      |  |         |     |      |     |     |     |     |     |  |               |  |  |             |  |  |  |  |  |  |
|  |   | <table border="1"> <thead> <tr> <th colspan="3">DIMENSIONS HORS TOUT</th> <th colspan="3">DIMENSIONS DE L'ASSISE</th> <th colspan="3">DIMENSIONS DU DOSSIER</th> </tr> <tr> <th>L</th><th>P</th><th>H</th> <th>L</th><th>P</th><th>H</th> <th>L</th><th>H</th><th>LH</th> </tr> </thead> <tbody> <tr> <td>PO 42.5</td><td>30.5</td><td>41.5</td> <td>39</td><td>19</td><td>18</td> <td>39</td><td>23.5</td><td></td> </tr> <tr> <td>MM 1080</td><td>775</td><td>1054</td> <td>991</td><td>483</td><td>457</td> <td>991</td><td>597</td><td></td> </tr> <tr> <td colspan="3" style="text-align: center;"><b>RTA 00</b></td> <td colspan="9" style="text-align: center;">1 par boîte</td> </tr> </tbody> </table> | DIMENSIONS HORS TOUT       |      |      | DIMENSIONS DE L'ASSISE |      |      | DIMENSIONS DU DOSSIER |      |      | L    | P    | H    | L | P | H | L | H | LH | PO 42.5 | 30.5 | 41.5 | 39 | 19 | 18 | 39 | 23.5 |  | MM 1080 | 775 | 1054 | 991 | 483 | 457 | 991 | 597 |  | <b>RTA 00</b> |  |  | 1 par boîte |  |  |  |  |  |  |
| DIMENSIONS HORS TOUT   |   |   | DIMENSIONS DE L'ASSISE     |      |      | DIMENSIONS DU DOSSIER  |      |      |                       |      |      |      |      |      |   |   |   |   |   |    |         |      |      |    |    |    |    |      |  |         |     |      |     |     |     |     |     |  |               |  |  |             |  |  |  |  |  |  |
| L  | P   | H   | L                          | P    | H    | L                      | H    | LH   |                       |      |      |      |      |      |   |   |   |   |   |    |         |      |      |    |    |    |    |      |  |         |     |      |     |     |     |     |     |  |               |  |  |             |  |  |  |  |  |  |
| PO 42.5  | 30.5  | 41.5  | 39                         | 19   | 18   | 39                     | 23.5 |      |                       |      |      |      |      |      |   |   |   |   |   |    |         |      |      |    |    |    |    |      |  |         |     |      |     |     |     |     |     |  |               |  |  |             |  |  |  |  |  |  |
| MM 1080  | 775   | 1054  | 991                        | 483  | 457  | 991                    | 597  |      |                       |      |      |      |      |      |   |   |   |   |   |    |         |      |      |    |    |    |    |      |  |         |     |      |     |     |     |     |     |  |               |  |  |             |  |  |  |  |  |  |
| <b>RTA 00</b>  |   |   | 1 par boîte                |      |      |                        |      |      |                       |      |      |      |      |      |   |   |   |   |   |    |         |      |      |    |    |    |    |      |  |         |     |      |     |     |     |     |     |  |               |  |  |             |  |  |  |  |  |  |
|  <p><b>R27812</b></p> <p><b>Fauteuil de salon bariatrique, dossier très haut</b><br/>                     TFC : 5.25 V.   4.8 M<br/>                     Poids unitaire : 91 LB   41.4 KG<br/>                     Poids - boîte : 115 LB   52.16 KG<br/>                     Volume - boîte : 41 P³   1.16 M³</p>  | Pour l'emplacement de l'alimentation, se reporter aux illustrations.<br><br>Ferrures de jumelage comprises (2 côtés).<br><br>Ajouter 85 \$, 52 \$ pour (S2), (SE)<br>Ajouter 533 \$ pour 36 lb (CW)<br>Ajouter 83 \$ pour (SU) ou 387 \$ pour (BS)<br>Ajouter 28 \$ pour (TP)<br>Ajouter 122 \$ pour (MB) | <b>R27812</b>   | 2697                       | 2865 | 3007 | 3170                   | 3437 | 3684 | 3931                  | 4146 | 4414 | 4666 | 5007 | 5490 |   |   |   |   |   |    |         |      |      |    |    |    |    |      |  |         |     |      |     |     |     |     |     |  |               |  |  |             |  |  |  |  |  |  |
|  |   | <table border="1"> <thead> <tr> <th colspan="3">DIMENSIONS HORS TOUT</th> <th colspan="3">DIMENSIONS DE L'ASSISE</th> <th colspan="3">DIMENSIONS DU DOSSIER</th> </tr> <tr> <th>L</th><th>P</th><th>H</th> <th>L</th><th>P</th><th>H</th> <th>L</th><th>H</th><th></th> </tr> </thead> <tbody> <tr> <td>PO 39</td><td>31</td><td>47</td> <td>39</td><td>19</td><td>18</td> <td>39</td><td>29</td><td></td> </tr> <tr> <td>MM 991</td><td>787</td><td>1194</td> <td>991</td><td>483</td><td>457</td> <td>991</td><td>737</td><td></td> </tr> <tr> <td colspan="3" style="text-align: center;"><b>RTA 00</b></td> <td colspan="9" style="text-align: center;">1 par boîte</td> </tr> </tbody> </table>            | DIMENSIONS HORS TOUT       |      |      | DIMENSIONS DE L'ASSISE |      |      | DIMENSIONS DU DOSSIER |      |      | L    | P    | H    | L | P | H | L | H |    | PO 39   | 31   | 47   | 39 | 19 | 18 | 39 | 29   |  | MM 991  | 787 | 1194 | 991 | 483 | 457 | 991 | 737 |  | <b>RTA 00</b> |  |  | 1 par boîte |  |  |  |  |  |  |
| DIMENSIONS HORS TOUT   |   |   | DIMENSIONS DE L'ASSISE     |      |      | DIMENSIONS DU DOSSIER  |      |      |                       |      |      |      |      |      |   |   |   |   |   |    |         |      |      |    |    |    |    |      |  |         |     |      |     |     |     |     |     |  |               |  |  |             |  |  |  |  |  |  |
| L  | P   | H   | L                          | P    | H    | L                      | H    |      |                       |      |      |      |      |      |   |   |   |   |   |    |         |      |      |    |    |    |    |      |  |         |     |      |     |     |     |     |     |  |               |  |  |             |  |  |  |  |  |  |
| PO 39  | 31  | 47  | 39                         | 19   | 18   | 39                     | 29   |      |                       |      |      |      |      |      |   |   |   |   |   |    |         |      |      |    |    |    |    |      |  |         |     |      |     |     |     |     |     |  |               |  |  |             |  |  |  |  |  |  |
| MM 991   | 787   | 1194  | 991                        | 483  | 457  | 991                    | 737  |      |                       |      |      |      |      |      |   |   |   |   |   |    |         |      |      |    |    |    |    |      |  |         |     |      |     |     |     |     |     |  |               |  |  |             |  |  |  |  |  |  |
| <b>RTA 00</b>  |   |   | 1 par boîte                |      |      |                        |      |      |                       |      |      |      |      |      |   |   |   |   |   |    |         |      |      |    |    |    |    |      |  |         |     |      |     |     |     |     |     |  |               |  |  |             |  |  |  |  |  |  |
|  <p><b>R27812B</b></p> <p><b>Faut. de salon bariatrique, doss. très haut, acc. remb.</b><br/>                     TFC : 7.25 V.   6.63 M<br/>                     Poids unitaire : 111 LB   50.5 KG<br/>                     Poids - boîte : 132.5 LB   60.1 KG<br/>                     Volume - boîte : 47.25 P³   1.33 M³</p>                              | Pour l'emplacement de l'alimentation, se reporter aux illustrations.<br><br>Non jumelable.<br><br>Ajouter 127 \$, 52 \$ pour (S2), (SE)<br>Ajouter 533 \$ pour 36 lb (CW)<br>Ajouter 83 \$ pour (SU) ou 387 \$ pour (BS)<br>Ajouter 28 \$ pour (TP)<br>Ajouter 122 \$ pour (MB)                           | <b>R27812B</b>  | 3291                       | 3523 | 3719 | 3944                   | 4313 | 4654 | 4995                  | 5292 | 5662 | 6010 | 6481 | 7148 |   |   |   |   |   |    |         |      |      |    |    |    |    |      |  |         |     |      |     |     |     |     |     |  |               |  |  |             |  |  |  |  |  |  |
|  |   | <table border="1"> <thead> <tr> <th colspan="3">DIMENSIONS HORS TOUT</th> <th colspan="3">DIMENSIONS DE L'ASSISE</th> <th colspan="3">DIMENSIONS DU DOSSIER</th> </tr> <tr> <th>L</th><th>P</th><th>H</th> <th>L</th><th>P</th><th>H</th> <th>L</th><th>H</th><th></th> </tr> </thead> <tbody> <tr> <td>PO 46</td><td>31</td><td>47</td> <td>39</td><td>19</td><td>18</td> <td>39</td><td>29</td><td></td> </tr> <tr> <td>MM 1168</td><td>787</td><td>1194</td> <td>991</td><td>483</td><td>457</td> <td>991</td><td>737</td><td></td> </tr> <tr> <td colspan="3" style="text-align: center;"><b>RTA 00</b></td> <td colspan="9" style="text-align: center;">1 par boîte</td> </tr> </tbody> </table>           | DIMENSIONS HORS TOUT       |      |      | DIMENSIONS DE L'ASSISE |      |      | DIMENSIONS DU DOSSIER |      |      | L    | P    | H    | L | P | H | L | H |    | PO 46   | 31   | 47   | 39 | 19 | 18 | 39 | 29   |  | MM 1168 | 787 | 1194 | 991 | 483 | 457 | 991 | 737 |  | <b>RTA 00</b> |  |  | 1 par boîte |  |  |  |  |  |  |
| DIMENSIONS HORS TOUT   |   |   | DIMENSIONS DE L'ASSISE     |      |      | DIMENSIONS DU DOSSIER  |      |      |                       |      |      |      |      |      |   |   |   |   |   |    |         |      |      |    |    |    |    |      |  |         |     |      |     |     |     |     |     |  |               |  |  |             |  |  |  |  |  |  |
| L  | P   | H   | L                          | P    | H    | L                      | H    |      |                       |      |      |      |      |      |   |   |   |   |   |    |         |      |      |    |    |    |    |      |  |         |     |      |     |     |     |     |     |  |               |  |  |             |  |  |  |  |  |  |
| PO 46  | 31  | 47  | 39                         | 19   | 18   | 39                     | 29   |      |                       |      |      |      |      |      |   |   |   |   |   |    |         |      |      |    |    |    |    |      |  |         |     |      |     |     |     |     |     |  |               |  |  |             |  |  |  |  |  |  |
| MM 1168  | 787   | 1194  | 991                        | 483  | 457  | 991                    | 737  |      |                       |      |      |      |      |      |   |   |   |   |   |    |         |      |      |    |    |    |    |      |  |         |     |      |     |     |     |     |     |  |               |  |  |             |  |  |  |  |  |  |
| <b>RTA 00</b>  |   |   | 1 par boîte                |      |      |                        |      |      |                       |      |      |      |      |      |   |   |   |   |   |    |         |      |      |    |    |    |    |      |  |         |     |      |     |     |     |     |     |  |               |  |  |             |  |  |  |  |  |  |

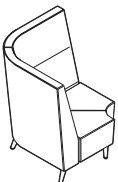
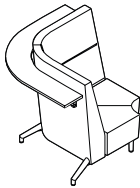
| DESCRIPTION   | CARACTÉRISTIQUES  | MODÈLE  | GRADES DE TEXTILE DE SÉRIE |                        |      |      |                        |      |      |                       |      |      |      |      |   |   |   |   |   |         |      |      |  |    |    |    |    |      |         |     |      |  |      |     |     |
|---|---|---|----------------------------|------------------------|------|------|------------------------|------|------|-----------------------|------|------|------|------|---|---|---|---|---|---------|------|------|--|----|----|----|----|------|---------|-----|------|--|------|-----|-----|
|   |   |   | 1                          | 2                      | 3    | 4    | 5                      | 6    | 7    | 8                     | 9    | 10   | 11   | 12   |   |   |   |   |   |         |      |      |  |    |    |    |    |      |         |     |      |  |      |     |     |
|  <p><b>R27812L</b>      <b>R27812R</b></p> <p><b>Faut de salon bariatrique, doss. très haut, acc. remb. (gauche/droite)</b><br/>                     TFC : 6.25 V.   5.72 M<br/>                     Poids unitaire : 101 LB   45.9 KG<br/>                     Poids - boîte : 122.5 LB   55.57 KG<br/>                     Volume - boîte : 47.25 P<sup>3</sup>   1.33 M<sup>3</sup></p> | <p>Pour l'emplacement de l'alimentation, se reporter aux illustrations.</p> <p>Ferrures de jumelage comprises (1 côté).</p> <p>Ajouter 106 \$, 52 \$ pour (S2), (SE)<br/>                     Ajouter 533 \$ pour 36 lb (CW)<br/>                     Ajouter 83 \$ pour (SU) ou 387 \$ pour (BS)<br/>                     Ajouter 28 \$ pour (TP)<br/>                     Ajouter 122 \$ pour (MB)</p>          | <b>R27812L</b>  | 2994                       | 3194                   | 3363 | 3557 | 3875                   | 4169 | 4463 | 4719                  | 5038 | 5338 | 5744 | 6319 |   |   |   |   |   |         |      |      |  |    |    |    |    |      |         |     |      |  |      |     |     |
|   |   | <table border="1"> <thead> <tr> <th rowspan="2"></th> <th colspan="3">DIMENSIONS HORS TOUT</th> <th colspan="3">DIMENSIONS DE L'ASSISE</th> <th colspan="2">DIMENSIONS DU DOSSIER</th> </tr> <tr> <th>L</th><th>P</th><th>H</th> <th>L</th><th>P</th><th>H</th> <th>L</th><th>H</th> </tr> </thead> <tbody> <tr> <td>PO 42,5</td> <td>31</td><td>47</td><td></td> <td>39</td><td>19</td><td>18</td> <td>39</td><td>29</td> </tr> <tr> <td>MM 1080</td> <td>787</td><td>1194</td><td></td> <td>991</td><td>483</td><td>457</td> <td>991</td><td>737</td> </tr> </tbody> </table> <p><b>RTA 00</b>      1 par boîte</p>         |                            | DIMENSIONS HORS TOUT   |      |      | DIMENSIONS DE L'ASSISE |      |      | DIMENSIONS DU DOSSIER |      | L    | P    | H    | L | P | H | L | H | PO 42,5 | 31   | 47   |  | 39 | 19 | 18 | 39 | 29   | MM 1080 | 787 | 1194 |  | 991  | 483 | 457 |
|   | DIMENSIONS HORS TOUT  |   |                            | DIMENSIONS DE L'ASSISE |      |      | DIMENSIONS DU DOSSIER  |      |      |                       |      |      |      |      |   |   |   |   |   |         |      |      |  |    |    |    |    |      |         |     |      |  |      |     |     |
|   | L   | P   | H                          | L                      | P    | H    | L                      | H    |      |                       |      |      |      |      |   |   |   |   |   |         |      |      |  |    |    |    |    |      |         |     |      |  |      |     |     |
| PO 42,5   | 31  | 47  |                            | 39                     | 19   | 18   | 39                     | 29   |      |                       |      |      |      |      |   |   |   |   |   |         |      |      |  |    |    |    |    |      |         |     |      |  |      |     |     |
| MM 1080   | 787   | 1194  |                            | 991                    | 483  | 457  | 991                    | 737  |      |                       |      |      |      |      |   |   |   |   |   |         |      |      |  |    |    |    |    |      |         |     |      |  |      |     |     |
|  <p><b>R27815</b>      <b>R27815S</b></p> <p><b>Causeuse à dossier régulier, courbe int.</b><br/>                     TFC : 5 V.   4.57 M<br/>                     Poids unitaire : 67 LB   30.5 KG<br/>                     Poids - boîte : 93 LB   42.18 KG<br/>                     Volume - boîte : 42.75 P<sup>3</sup>   1.21 M<sup>3</sup></p>                                       | <p>Pour l'emplacement de l'alimentation, se reporter aux illustrations.</p> <p>Ferrures de jumelage comprises (2 côtés).</p> <p>Ajouter 85 \$, 61 \$ pour (S2), (SE)<br/>                     Ajouter 1067 \$ pour 72 lb (CW), (C6)<br/>                     Ajouter 108 \$ pour (SU) ou 446 \$ pour (BS)<br/>                     Ajouter 35 \$ pour (TP)<br/>                     Ajouter 161 \$ pour (MB)</p>  | <b>R27815</b>   | 2643                       | 2803                   | 2938 | 3093 | 3348                   | 3583 | 3818 | 4023                  | 4278 | 4518 | 4843 | 5303 |   |   |   |   |   |         |      |      |  |    |    |    |    |      |         |     |      |  |      |     |     |
|   |   | <table border="1"> <thead> <tr> <th rowspan="2"></th> <th colspan="3">DIMENSIONS HORS TOUT</th> <th colspan="3">DIMENSIONS DE L'ASSISE</th> <th colspan="2">DIMENSIONS DU DOSSIER</th> </tr> <tr> <th>L</th><th>P</th><th>H</th> <th>L</th><th>P</th><th>H</th> <th>L</th><th>H</th> </tr> </thead> <tbody> <tr> <td>PO 50,5</td> <td>30</td><td>32</td><td></td> <td>42</td><td>19</td><td>18</td> <td>51</td><td>14</td> </tr> <tr> <td>MM 1283</td> <td>762</td><td>813</td><td></td> <td>1067</td><td>483</td><td>457</td> <td>1295</td><td>356</td> </tr> </tbody> </table> <p><b>RTA 00</b>      1 par boîte</p>        |                            | DIMENSIONS HORS TOUT   |      |      | DIMENSIONS DE L'ASSISE |      |      | DIMENSIONS DU DOSSIER |      | L    | P    | H    | L | P | H | L | H | PO 50,5 | 30   | 32   |  | 42 | 19 | 18 | 51 | 14   | MM 1283 | 762 | 813  |  | 1067 | 483 | 457 |
|   | DIMENSIONS HORS TOUT  |   |                            | DIMENSIONS DE L'ASSISE |      |      | DIMENSIONS DU DOSSIER  |      |      |                       |      |      |      |      |   |   |   |   |   |         |      |      |  |    |    |    |    |      |         |     |      |  |      |     |     |
|   | L   | P   | H                          | L                      | P    | H    | L                      | H    |      |                       |      |      |      |      |   |   |   |   |   |         |      |      |  |    |    |    |    |      |         |     |      |  |      |     |     |
| PO 50,5   | 30  | 32  |                            | 42                     | 19   | 18   | 51                     | 14   |      |                       |      |      |      |      |   |   |   |   |   |         |      |      |  |    |    |    |    |      |         |     |      |  |      |     |     |
| MM 1283   | 762   | 813   |                            | 1067                   | 483  | 457  | 1295                   | 356  |      |                       |      |      |      |      |   |   |   |   |   |         |      |      |  |    |    |    |    |      |         |     |      |  |      |     |     |
|  <p><b>R27815L</b>      <b>R27815SR</b></p> <p><b>Causeuse à doss. rég., courbe int., acc. remb. (gauche/droite)</b><br/>                     TFC : 6 V.   5.49 M<br/>                     Poids unitaire : 77 LB   35 KG<br/>                     Poids - boîte : 102 LB   46.27 KG<br/>                     Volume - boîte : 43.5 P<sup>3</sup>   1.23 M<sup>3</sup></p>                | <p>Pour l'emplacement de l'alimentation, se reporter aux illustrations.</p> <p>Ferrures de jumelage comprises (1 côté).</p> <p>Ajouter 106 \$, 61 \$ pour (S2), (SE)<br/>                     Ajouter 1067 \$ pour 72 lb (CW), (C6)<br/>                     Ajouter 108 \$ pour (SU) ou 446 \$ pour (BS)<br/>                     Ajouter 35 \$ pour (TP)<br/>                     Ajouter 161 \$ pour (MB)</p>  | <b>R27815L</b>  | 2940                       | 3132                   | 3294 | 3480 | 3786                   | 4068 | 4350 | 4596                  | 4902 | 5190 | 5580 | 6132 |   |   |   |   |   |         |      |      |  |    |    |    |    |      |         |     |      |  |      |     |     |
|   |   | <table border="1"> <thead> <tr> <th rowspan="2"></th> <th colspan="3">DIMENSIONS HORS TOUT</th> <th colspan="3">DIMENSIONS DE L'ASSISE</th> <th colspan="2">DIMENSIONS DU DOSSIER</th> </tr> <tr> <th>L</th><th>P</th><th>H</th> <th>L</th><th>P</th><th>H</th> <th>L</th><th>H</th> </tr> </thead> <tbody> <tr> <td>PO 54</td> <td>30</td><td>32</td><td></td> <td>42</td><td>19</td><td>18</td> <td>51</td><td>14</td> </tr> <tr> <td>MM 1372</td> <td>762</td><td>813</td><td></td> <td>1067</td><td>483</td><td>457</td> <td>1295</td><td>356</td> </tr> </tbody> </table> <p><b>RTA 00</b>      1 par boîte</p>          |                            | DIMENSIONS HORS TOUT   |      |      | DIMENSIONS DE L'ASSISE |      |      | DIMENSIONS DU DOSSIER |      | L    | P    | H    | L | P | H | L | H | PO 54   | 30   | 32   |  | 42 | 19 | 18 | 51 | 14   | MM 1372 | 762 | 813  |  | 1067 | 483 | 457 |
|   | DIMENSIONS HORS TOUT  |   |                            | DIMENSIONS DE L'ASSISE |      |      | DIMENSIONS DU DOSSIER  |      |      |                       |      |      |      |      |   |   |   |   |   |         |      |      |  |    |    |    |    |      |         |     |      |  |      |     |     |
|   | L   | P   | H                          | L                      | P    | H    | L                      | H    |      |                       |      |      |      |      |   |   |   |   |   |         |      |      |  |    |    |    |    |      |         |     |      |  |      |     |     |
| PO 54   | 30  | 32  |                            | 42                     | 19   | 18   | 51                     | 14   |      |                       |      |      |      |      |   |   |   |   |   |         |      |      |  |    |    |    |    |      |         |     |      |  |      |     |     |
| MM 1372   | 762   | 813   |                            | 1067                   | 483  | 457  | 1295                   | 356  |      |                       |      |      |      |      |   |   |   |   |   |         |      |      |  |    |    |    |    |      |         |     |      |  |      |     |     |
|  <p><b>R27816</b>      <b>R27816S</b></p> <p><b>Causeuse à dossier haut, courbe int.</b><br/>                     TFC : 5.5 V.   5.03 M<br/>                     Poids unitaire : 78 LB   35.5 KG<br/>                     Poids - boîte : 106 LB   48.08 KG<br/>                     Volume - boîte : 53.75 P<sup>3</sup>   1.52 M<sup>3</sup></p>                                      | <p>Pour l'emplacement de l'alimentation, se reporter aux illustrations.</p> <p>Ferrures de jumelage comprises (2 côtés).</p> <p>Ajouter 115 \$, 61 \$ pour (S2), (SE)<br/>                     Ajouter 1067 \$ pour 72 lb (CW), (C6)<br/>                     Ajouter 108 \$ pour (SU) ou 446 \$ pour (BS)<br/>                     Ajouter 35 \$ pour (TP)<br/>                     Ajouter 161 \$ pour (MB)</p> | <b>R27816</b>   | 3185                       | 3361                   | 3510 | 3680 | 3961                   | 4219 | 4478 | 4703                  | 4984 | 5248 | 5605 | 6111 |   |   |   |   |   |         |      |      |  |    |    |    |    |      |         |     |      |  |      |     |     |
|   |   | <table border="1"> <thead> <tr> <th rowspan="2"></th> <th colspan="3">DIMENSIONS HORS TOUT</th> <th colspan="3">DIMENSIONS DE L'ASSISE</th> <th colspan="2">DIMENSIONS DU DOSSIER</th> </tr> <tr> <th>L</th><th>P</th><th>H</th> <th>L</th><th>P</th><th>H</th> <th>L</th><th>H</th> </tr> </thead> <tbody> <tr> <td>PO 51</td> <td>30.5</td><td>41.5</td><td></td> <td>42</td><td>19</td><td>18</td> <td>51</td><td>23.5</td> </tr> <tr> <td>MM 1295</td> <td>775</td><td>1054</td><td></td> <td>1067</td><td>483</td><td>457</td> <td>1295</td><td>597</td> </tr> </tbody> </table> <p><b>RTA 00</b>      1 par boîte</p>   |                            | DIMENSIONS HORS TOUT   |      |      | DIMENSIONS DE L'ASSISE |      |      | DIMENSIONS DU DOSSIER |      | L    | P    | H    | L | P | H | L | H | PO 51   | 30.5 | 41.5 |  | 42 | 19 | 18 | 51 | 23.5 | MM 1295 | 775 | 1054 |  | 1067 | 483 | 457 |
|   | DIMENSIONS HORS TOUT  |   |                            | DIMENSIONS DE L'ASSISE |      |      | DIMENSIONS DU DOSSIER  |      |      |                       |      |      |      |      |   |   |   |   |   |         |      |      |  |    |    |    |    |      |         |     |      |  |      |     |     |
|   | L   | P   | H                          | L                      | P    | H    | L                      | H    |      |                       |      |      |      |      |   |   |   |   |   |         |      |      |  |    |    |    |    |      |         |     |      |  |      |     |     |
| PO 51   | 30.5  | 41.5  |                            | 42                     | 19   | 18   | 51                     | 23.5 |      |                       |      |      |      |      |   |   |   |   |   |         |      |      |  |    |    |    |    |      |         |     |      |  |      |     |     |
| MM 1295   | 775   | 1054  |                            | 1067                   | 483  | 457  | 1295                   | 597  |      |                       |      |      |      |      |   |   |   |   |   |         |      |      |  |    |    |    |    |      |         |     |      |  |      |     |     |
|  <p><b>R27816L</b>      <b>R27816SR</b></p> <p><b>Causeuse à doss. haut, courbe int., acc. remb. (gauche/droite)</b><br/>                     TFC : 6.5 V.   5.94 M<br/>                     Poids unitaire : 88 LB   40 KG<br/>                     Poids - boîte : 115 LB   52.16 KG<br/>                     Volume - boîte : 55.5 P<sup>3</sup>   1.57 M<sup>3</sup></p>             | <p>Pour l'emplacement de l'alimentation, se reporter aux illustrations.</p> <p>Ferrures de jumelage comprises (1 côté).</p> <p>Ajouter 134 \$, 61 \$ pour (S2), (SE)<br/>                     Ajouter 1067 \$ pour 72 lb (CW), (C6)<br/>                     Ajouter 108 \$ pour (SU) ou 446 \$ pour (BS)<br/>                     Ajouter 35 \$ pour (TP)<br/>                     Ajouter 161 \$ pour (MB)</p>  | <b>R27816L</b>  | 3482                       | 3690                   | 3866 | 4067 | 4399                   | 4704 | 5010 | 5276                  | 5608 | 5920 | 6342 | 6940 |   |   |   |   |   |         |      |      |  |    |    |    |    |      |         |     |      |  |      |     |     |
|   |   | <table border="1"> <thead> <tr> <th rowspan="2"></th> <th colspan="3">DIMENSIONS HORS TOUT</th> <th colspan="3">DIMENSIONS DE L'ASSISE</th> <th colspan="2">DIMENSIONS DU DOSSIER</th> </tr> <tr> <th>L</th><th>P</th><th>H</th> <th>L</th><th>P</th><th>H</th> <th>L</th><th>H</th> </tr> </thead> <tbody> <tr> <td>PO 54,5</td> <td>30.5</td><td>41.5</td><td></td> <td>42</td><td>19</td><td>18</td> <td>51</td><td>23.5</td> </tr> <tr> <td>MM 1384</td> <td>775</td><td>1054</td><td></td> <td>1067</td><td>483</td><td>457</td> <td>1295</td><td>597</td> </tr> </tbody> </table> <p><b>RTA 00</b>      1 par boîte</p> |                            | DIMENSIONS HORS TOUT   |      |      | DIMENSIONS DE L'ASSISE |      |      | DIMENSIONS DU DOSSIER |      | L    | P    | H    | L | P | H | L | H | PO 54,5 | 30.5 | 41.5 |  | 42 | 19 | 18 | 51 | 23.5 | MM 1384 | 775 | 1054 |  | 1067 | 483 | 457 |
|   | DIMENSIONS HORS TOUT  |   |                            | DIMENSIONS DE L'ASSISE |      |      | DIMENSIONS DU DOSSIER  |      |      |                       |      |      |      |      |   |   |   |   |   |         |      |      |  |    |    |    |    |      |         |     |      |  |      |     |     |
|   | L   | P   | H                          | L                      | P    | H    | L                      | H    |      |                       |      |      |      |      |   |   |   |   |   |         |      |      |  |    |    |    |    |      |         |     |      |  |      |     |     |
| PO 54,5   | 30.5  | 41.5  |                            | 42                     | 19   | 18   | 51                     | 23.5 |      |                       |      |      |      |      |   |   |   |   |   |         |      |      |  |    |    |    |    |      |         |     |      |  |      |     |     |
| MM 1384   | 775   | 1054  |                            | 1067                   | 483  | 457  | 1295                   | 597  |      |                       |      |      |      |      |   |   |   |   |   |         |      |      |  |    |    |    |    |      |         |     |      |  |      |     |     |

| DESCRIPTION  | CARACTÉRISTIQUES  | MODÈLE  | GRADES DE TEXTILE DE SÉRIE |   |   |   |   |   |   |   |   |    |    |    |
|--|---|---|----------------------------|---|---|---|---|---|---|---|---|----|----|----|
|  |   |   | 1                          | 2 | 3 | 4 | 5 | 6 | 7 | 8 | 9 | 10 | 11 | 12 |
|  <p><b>R27817</b> <b>R27817S</b></p> <p><b>Causeuse à dossier très haut, courbe int.</b><br/>                     TFC : 6 V.   5.49 M<br/>                     Poids unitaire : 84 LB   38.2 KG<br/>                     Poids - boîte : 118 LB   53.52 KG<br/>                     Volume - boîte : 61 P<sup>3</sup>   1.72 M<sup>3</sup></p>                              | <p>Pour l'emplacement de l'alimentation, se reporter aux illustrations.</p> <p>Ferrures de jumelage comprises (2 côtés).</p> <p>Ajouter 123 \$, 61 \$ pour (S2), (SE)<br/>                     Ajouter 1067 \$ pour 72 lb (CW), (C6)<br/>                     Ajouter 108 \$ pour (SU) ou 446 \$ pour (BS)<br/>                     Ajouter 35 \$ pour (TP)<br/>                     Ajouter 161 \$ pour (MB)</p> |   |                            |   |   |   |   |   |   |   |   |    |    |    |
|  |   | <p><b>DIMENSIONS HORS TOUT</b></p> <p>L P H</p> <p>PO 51.5 31 47<br/>MM 1308 787 1194</p> <p><b>DIMENSIONS DE L'ASSISE</b></p> <p>L P H</p> <p>42 19 18<br/>1067 483 457</p> <p><b>DIMENSIONS DU DOSSIER</b></p> <p>L H</p> <p>51 29<br/>1295 737</p> <p><b>RTA 00</b> 1 par boîte</p>    |                            |   |   |   |   |   |   |   |   |    |    |    |
|  <p><b>R27817L</b> <b>R27817SR</b></p> <p><b>Causeuse à doss. très haut, courbe int, acc. remb. (gauche/droite)</b><br/>                     TFC : 7 V.   6.4 M<br/>                     Poids unitaire : 94 LB   42.7 KG<br/>                     Poids - boîte : 122 LB   55.34 KG<br/>                     Volume - boîte : 62.25 P<sup>3</sup>   1.76 M<sup>3</sup></p> | <p>Pour l'emplacement de l'alimentation, se reporter aux illustrations.</p> <p>Ferrures de jumelage comprises (1 côté).</p> <p>Ajouter 142 \$, 61 \$ pour (S2), (SE)<br/>                     Ajouter 1067 \$ pour 72 lb (CW), (C6)<br/>                     Ajouter 108 \$ pour (SU) ou 446 \$ pour (BS)<br/>                     Ajouter 35 \$ pour (TP)<br/>                     Ajouter 161 \$ pour (MB)</p>  |   |                            |   |   |   |   |   |   |   |   |    |    |    |
|  |   | <p><b>DIMENSIONS HORS TOUT</b></p> <p>L P H</p> <p>PO 54 31 47<br/>MM 1372 787 1194</p> <p><b>DIMENSIONS DE L'ASSISE</b></p> <p>L P H</p> <p>42 19 18<br/>1067 483 457</p> <p><b>DIMENSIONS DU DOSSIER</b></p> <p>L H</p> <p>51 29<br/>1295 737</p> <p><b>RTA 00</b> 1 par boîte</p>      |                            |   |   |   |   |   |   |   |   |    |    |    |
|  <p><b>R27818</b> <b>R27818S</b></p> <p><b>Causeuse à dossier régulier, courbe ext.</b><br/>                     TFC : 4.25 V.   3.89 M<br/>                     Poids unitaire : 67 LB   30.5 KG<br/>                     Poids - boîte : 93 LB   42.18 KG<br/>                     Volume - boîte : 42.75 P<sup>3</sup>   1.21 M<sup>3</sup></p>                         | <p>Pour l'emplacement de l'alimentation, se reporter aux illustrations.</p> <p>Ferrures de jumelage comprises (2 côtés).</p> <p>Ajouter 75 \$, 68 \$ pour (S2), (SE)<br/>                     Ajouter 1067 \$ pour 72 lb (CW), (C6)<br/>                     Ajouter 108 \$ pour (SU) ou 536 \$ pour (BS)<br/>                     Ajouter 35 \$ pour (TP)<br/>                     Ajouter 161 \$ pour (MB)</p>  |   |                            |   |   |   |   |   |   |   |   |    |    |    |
|  |   | <p><b>DIMENSIONS HORS TOUT</b></p> <p>L P H</p> <p>PO 50 30 32<br/>MM 1270 762 813</p> <p><b>DIMENSIONS DE L'ASSISE</b></p> <p>L P H</p> <p>50 19 18<br/>1270 483 457</p> <p><b>DIMENSIONS DU DOSSIER</b></p> <p>L H</p> <p>36 14<br/>914 356</p> <p><b>RTA 00</b> 1 par boîte</p>        |                            |   |   |   |   |   |   |   |   |    |    |    |
|  <p><b>R27818L</b> <b>R27818SR</b></p> <p><b>Causeuse à doss. rég., courbe ext. acc. remb. (gauche/droite)</b><br/>                     TFC : 5.25 V.   4.8 M<br/>                     Poids unitaire : 77 LB   35 KG<br/>                     Poids - boîte : 102 LB   46.27 KG<br/>                     Volume - boîte : 43.5 P<sup>3</sup>   1.23 M<sup>3</sup></p>    | <p>Pour l'emplacement de l'alimentation, se reporter aux illustrations.</p> <p>Ferrures de jumelage comprises (1 côté).</p> <p>Ajouter 96 \$, 68 \$ pour (S2), (SE)<br/>                     Ajouter 1067 \$ pour 72 lb (CW), (C6)<br/>                     Ajouter 108 \$ pour (SU) ou 536 \$ pour (BS)<br/>                     Ajouter 35 \$ pour (TP)<br/>                     Ajouter 161 \$ pour (MB)</p>   |   |                            |   |   |   |   |   |   |   |   |    |    |    |
|  |   | <p><b>DIMENSIONS HORS TOUT</b></p> <p>L P H</p> <p>PO 53.5 30 32<br/>MM 1359 762 813</p> <p><b>DIMENSIONS DE L'ASSISE</b></p> <p>L P H</p> <p>50 19 18<br/>1270 483 457</p> <p><b>DIMENSIONS DU DOSSIER</b></p> <p>L H</p> <p>36 14<br/>914 356</p> <p><b>RTA 00</b> 1 par boîte</p>      |                            |   |   |   |   |   |   |   |   |    |    |    |
|  <p><b>R27819</b> <b>R27819S</b></p> <p><b>Causeuse à dossier haut, courbe ext.</b><br/>                     TFC : 5.25 V.   4.8 M<br/>                     Poids unitaire : 73 LB   33.2 KG<br/>                     Poids - boîte : 101 LB   45.81 KG<br/>                     Volume - boîte : 53.75 P<sup>3</sup>   1.52 M<sup>3</sup></p>                            | <p>Pour l'emplacement de l'alimentation, se reporter aux illustrations.</p> <p>Ferrures de jumelage comprises (2 côtés).</p> <p>Ajouter 99 \$, 68 \$ pour (S2), (SE)<br/>                     Ajouter 1067 \$ pour 72 lb (CW), (C6)<br/>                     Ajouter 108 \$ pour (SU) ou 536 \$ pour (BS)<br/>                     Ajouter 35 \$ pour (TP)<br/>                     Ajouter 161 \$ pour (MB)</p>  |   |                            |   |   |   |   |   |   |   |   |    |    |    |
|  |   | <p><b>DIMENSIONS HORS TOUT</b></p> <p>L P H</p> <p>PO 50 30.5 41.5<br/>MM 1270 775 1054</p> <p><b>DIMENSIONS DE L'ASSISE</b></p> <p>L P H</p> <p>50 19 18<br/>1270 483 457</p> <p><b>DIMENSIONS DU DOSSIER</b></p> <p>L H</p> <p>32 23.5<br/>813 597</p> <p><b>RTA 00</b> 1 par boîte</p> |                            |   |   |   |   |   |   |   |   |    |    |    |

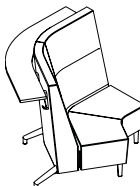

| DESCRIPTION   | CARACTÉRISTIQUES  | MODÈLE   | GRADES DE TEXTILE DE SÉRIE  |             |      |                               |      |      |                              |      |      |      |      |      |
|---|---|--|-----------------------------|-------------|------|-------------------------------|------|------|------------------------------|------|------|------|------|------|
|   |   |  | 1                           | 2           | 3    | 4                             | 5    | 6    | 7                            | 8    | 9    | 10   | 11   | 12   |
|  <p><b>R27819L</b>      <b>R27819SR</b></p> <p><b>Causeuse à doss. haut, courbe ext., acc. remb. (gauche/droite)</b><br/>                     TFC : 6.25 V.   5.72 M<br/>                     Poids unitaire : 83 LB   37.7 KG<br/>                     Poids - boîte : 110 LB   49.9 KG<br/>                     Volume - boîte : 55.5 P<sup>3</sup>   1.57 M<sup>3</sup></p>         | <p>Pour l'emplacement de l'alimentation, se reporter aux illustrations.</p> <p>Ferrures de jumelage comprises (1 côté).</p> <p>Ajouter 118 \$, 68 \$ pour (S2), (SE)<br/>                     Ajouter 1067 \$ pour 72 lb (CW), (C6)<br/>                     Ajouter 108 \$ pour (SU) ou 536 \$ pour (BS)<br/>                     Ajouter 35 \$ pour (TP)<br/>                     Ajouter 161 \$ pour (MB)</p>  | <b>R27819L</b>   | 3539                        | 3739        | 3908 | 4102                          | 4420 | 4714 | 5008                         | 5264 | 5583 | 5883 | 6289 | 6864 |
|   |   | <p><b>R27819SL</b><br/> <b>R27819SR</b></p> <p>module avec console PD L53.5 P41 H41.5   MM L1359 P1041 H1054</p> | 4038                        | 4238        | 4407 | 4601                          | 4919 | 5213 | 5507                         | 5763 | 6082 | 6382 | 6788 | 7363 |
|   |   |  | <b>DIMENSIONS HORS TOUT</b> |             |      | <b>DIMENSIONS DE L'ASSISE</b> |      |      | <b>DIMENSIONS DU DOSSIER</b> |      |      |      |      |      |
|   |   |  | L                           | P           | H    | L                             | P    | H    | L                            | H    |      |      |      |      |
|   |   |  | PO 53.5                     | 30.5        | 41.5 | 50                            | 19   | 18   | 32                           | 23.5 |      |      |      |      |
|   |   |  | MM 1359                     | 775         | 1054 | 1270                          | 483  | 457  | 813                          | 597  |      |      |      |      |
|   |   |  | <b>RTA 00</b>               | 1 par boîte |      |                               |      |      |                              |      |      |      |      |      |
|  <p><b>R27820</b>      <b>R27820S</b></p> <p><b>Causeuse à dossier très haut, courbe ext.</b><br/>                     TFC : 6.25 V.   5.72 M<br/>                     Poids unitaire : 75 LB   34.1 KG<br/>                     Poids - boîte : 109 LB   49.44 KG<br/>                     Volume - boîte : 61 P<sup>3</sup>   1.72 M<sup>3</sup></p>                                 | <p>Pour l'emplacement de l'alimentation, se reporter aux illustrations.</p> <p>Ferrures de jumelage comprises (2 côtés).</p> <p>Ajouter 104 \$, 68 \$ pour (S2), (SE)<br/>                     Ajouter 1067 \$ pour 72 lb (CW), (C6)<br/>                     Ajouter 108 \$ pour (SU) ou 536 \$ pour (BS)<br/>                     Ajouter 35 \$ pour (TP)<br/>                     Ajouter 161 \$ pour (MB)</p> | <b>R27820</b>  | 3553                        | 3753        | 3922 | 4116                          | 4434 | 4728 | 5022                         | 5278 | 5597 | 5897 | 6303 | 6878 |
|   |   | <b>R27820S</b>   | 4052                        | 4252        | 4421 | 4615                          | 4933 | 5227 | 5521                         | 5777 | 6096 | 6396 | 6802 | 7377 |
|   |   |  | <b>DIMENSIONS HORS TOUT</b> |             |      | <b>DIMENSIONS DE L'ASSISE</b> |      |      | <b>DIMENSIONS DU DOSSIER</b> |      |      |      |      |      |
|   |   |  | L                           | P           | H    | L                             | P    | H    | L                            | H    |      |      |      |      |
|   |   |  | PO 50                       | 31          | 47   | 50                            | 19   | 18   | 28                           | 29   |      |      |      |      |
|   |   |  | MM 1270                     | 787         | 1194 | 1270                          | 483  | 457  | 711                          | 737  |      |      |      |      |
|   |   |  | <b>RTA 00</b>               | 1 par boîte |      |                               |      |      |                              |      |      |      |      |      |
|  <p><b>R27820L</b>      <b>R27820SR</b></p> <p><b>Causeuse à doss. très haut, courbe ext., acc. remb. (gauche/droite)</b><br/>                     TFC : 7.25 V.   6.63 M<br/>                     Poids unitaire : 85 LB   38.6 KG<br/>                     Poids - boîte : 113 LB   51.26 KG<br/>                     Volume - boîte : 62.25 P<sup>3</sup>   1.76 M<sup>3</sup></p> | <p>Pour l'emplacement de l'alimentation, se reporter aux illustrations.</p> <p>Ferrures de jumelage comprises (1 côté).</p> <p>Ajouter 126 \$, 68 \$ pour (S2), (SE)<br/>                     Ajouter 1067 \$ pour 72 lb (CW), (C6)<br/>                     Ajouter 108 \$ pour (SU) ou 536 \$ pour (BS)<br/>                     Ajouter 35 \$ pour (TP)<br/>                     Ajouter 161 \$ pour (MB)</p>  | <b>R27820L</b>   | 3850                        | 4082        | 4278 | 4503                          | 4872 | 5213 | 5554                         | 5851 | 6221 | 6569 | 7040 | 7707 |
|   |   | <b>R27820SL</b><br><b>R27820SR</b>   | 4349                        | 4581        | 4777 | 5002                          | 5371 | 5712 | 6053                         | 6350 | 6720 | 7068 | 7539 | 8206 |
|   |   |  | <b>DIMENSIONS HORS TOUT</b> |             |      | <b>DIMENSIONS DE L'ASSISE</b> |      |      | <b>DIMENSIONS DU DOSSIER</b> |      |      |      |      |      |
|   |   |  | L                           | P           | H    | L                             | P    | H    | L                            | H    |      |      |      |      |
|   |   |  | PO 53.5                     | 31          | 47   | 50                            | 19   | 18   | 28                           | 29   |      |      |      |      |
|   |   |  | MM 1359                     | 787         | 1194 | 1270                          | 483  | 457  | 711                          | 737  |      |      |      |      |
|   |   |  | <b>RTA 00</b>               | 1 par boîte |      |                               |      |      |                              |      |      |      |      |      |
|  <p><b>R27821</b>      <b>R27821S</b></p> <p><b>Module de coin à 90°, dossier régulier</b><br/>                     TFC : 6 V.   5.49 M<br/>                     Poids unitaire : 79 LB   35.9 KG<br/>                     Poids - boîte : 105 LB   47.63 KG<br/>                     Volume - boîte : 35.5 P<sup>3</sup>   1 M<sup>3</sup></p>                                      | <p>Sans module alimentation-USB.</p> <p>Brides de jumelage comprises (2 côtés).</p> <p>Ajouter 95 \$, 47 \$ pour (S2), (SE)<br/>                     Ajouter 533 \$ pour 36 lb (CW), (C6)<br/>                     Ajouter 108 \$ pour (SU) ou 536 \$ pour (BS)<br/>                     Ajouter 35 \$ pour (TP)<br/>                     Ajouter 161 \$ pour (MB)</p>  | <b>R27821</b>  | 3676                        | 3868        | 4030 | 4216                          | 4522 | 4804 | 5086                         | 5332 | 5638 | 5926 | 6316 | 6868 |
|   |   | <b>R27821S</b>   | 4674                        | 4866        | 5028 | 5214                          | 5520 | 5802 | 6084                         | 6330 | 6636 | 6924 | 7314 | 7866 |
|   |   |  | <b>DIMENSIONS HORS TOUT</b> |             |      | <b>DIMENSIONS DE L'ASSISE</b> |      |      | <b>DIMENSIONS DU DOSSIER</b> |      |      |      |      |      |
|   |   |  | L                           | P           | H    | L                             | P    | H    | L                            | H    |      |      |      |      |
|   |   |  | PO 37.5                     | 37.5        | 32   | 24                            | 19   | 18   | 24                           | 14   |      |      |      |      |
|   |   |  | MM 953                      | 953         | 813  | 610                           | 483  | 457  | 610                          | 356  |      |      |      |      |
|   |   |  | <b>RTA 00</b>               | 1 par boîte |      |                               |      |      |                              |      |      |      |      |      |
|  <p><b>R27822</b>      <b>R27822S</b></p> <p><b>Module de coin à 90°, dossier haut</b><br/>                     TFC : 7.75 V.   7.09 M<br/>                     Poids unitaire : 95 LB   43.2 KG<br/>                     Poids - boîte : 119 LB   53.98 KG<br/>                     Volume - boîte : 44.5 P<sup>3</sup>   1.26 M<sup>3</sup></p>                                    | <p>Sans module alimentation-USB.</p> <p>Brides de jumelage comprises (2 côtés).</p> <p>Ajouter 127 \$, 47 \$ pour (S2), (SE)<br/>                     Ajouter 533 \$ pour 36 lb (CW), (C6)<br/>                     Ajouter 108 \$ pour (SU) ou 536 \$ pour (BS)<br/>                     Ajouter 35 \$ pour (TP)<br/>                     Ajouter 161 \$ pour (MB)</p>   | <b>R27822</b>  | 4666                        | 4914        | 5123 | 5364                          | 5759 | 6123 | 6487                         | 6805 | 7200 | 7572 | 8076 | 8789 |
|   |   | <b>R27822S</b>   | 5664                        | 5912        | 6121 | 6362                          | 6757 | 7121 | 7485                         | 7803 | 8198 | 8570 | 9074 | 9787 |
|   |   |  | <b>DIMENSIONS HORS TOUT</b> |             |      | <b>DIMENSIONS DE L'ASSISE</b> |      |      | <b>DIMENSIONS DU DOSSIER</b> |      |      |      |      |      |
|   |   |  | L                           | P           | H    | L                             | P    | H    | L                            | H    |      |      |      |      |
|   |   |  | PO 38.5                     | 38.5        | 41.5 | 24                            | 19   | 18   | 24                           | 23.5 |      |      |      |      |
|   |   |  | MM 978                      | 978         | 1054 | 610                           | 483  | 457  | 610                          | 597  |      |      |      |      |
|   |   |  | <b>RTA 00</b>               | 1 par boîte |      |                               |      |      |                              |      |      |      |      |      |

| DESCRIPTION   | CARACTÉRISTIQUES   | MODÈLE  | GRADES DE TEXTILE DE SÉRIE |             |  |      |      |                                     |      |      |      |       |      |               |      |      |      |      |      |      |      |      |      |      |      |      |                |      |      |      |      |      |      |      |      |      |      |      |       |
|---|--|---|----------------------------|-------------|--|------|------|-------------------------------------|------|------|------|-------|------|---------------|------|------|------|------|------|------|------|------|------|------|------|------|----------------|------|------|------|------|------|------|------|------|------|------|------|-------|
|   |  |   | 1                          | 2           | 3                                      | 4    | 5    | 6                                   | 7    | 8    | 9    | 10    | 11   | 12            |      |      |      |      |      |      |      |      |      |      |      |      |                |      |      |      |      |      |      |      |      |      |      |      |       |
|  <b>R27823</b>  <b>R27823S</b> <p><b>Module de coin à 90°, dossier très haut</b><br/>                     TFC : 8.25 V.   7.54 M<br/>                     Poids unitaire : 100 LB   45.5 KG<br/>                     Poids - boîte : 128 LB   58.06 KG<br/>                     Volume - boîte : 50.5 P<sup>3</sup>   1.43 M<sup>3</sup></p>      | Sans module alimentation-USB.<br>Brides de jumelage comprises (2 côtés).<br>Ajouter 131 \$, 47 \$ pour (S2), (SE)<br>Ajouter 533 \$ pour 36 lb (CW), (C6)<br>Ajouter 108 \$ pour (SU) ou 536 \$ pour (BS)<br>Ajouter 35 \$ pour (TP)<br>Ajouter 161 \$ pour (MB) | <table border="1"> <tr> <td><b>R27823</b></td><td>5181</td><td>5445</td><td>5668</td><td>5924</td><td>6344</td><td>6732</td><td>7120</td><td>7458</td><td>7879</td><td>8275</td><td>8811</td><td>9570</td> </tr> <tr> <td><b>R27823S</b></td><td>6179</td><td>6443</td><td>6666</td><td>6922</td><td>7342</td><td>7730</td><td>8118</td><td>8456</td><td>8877</td><td>9273</td><td>9809</td><td>10568</td> </tr> </table> module avec console PO L49.5 P49.5 H47   MM L1257 P1257 H1194 |                            |             |  |      |      |                                     |      |      |      |       |      | <b>R27823</b> | 5181 | 5445 | 5668 | 5924 | 6344 | 6732 | 7120 | 7458 | 7879 | 8275 | 8811 | 9570 | <b>R27823S</b> | 6179 | 6443 | 6666 | 6922 | 7342 | 7730 | 8118 | 8456 | 8877 | 9273 | 9809 | 10568 |
|   |  | <b>R27823</b>   | 5181                       | 5445        | 5668                                   | 5924 | 6344 | 6732                                | 7120 | 7458 | 7879 | 8275  | 8811 | 9570          |      |      |      |      |      |      |      |      |      |      |      |      |                |      |      |      |      |      |      |      |      |      |      |      |       |
| <b>R27823S</b>  | 6179   | 6443  | 6666                       | 6922        | 7342                                   | 7730 | 8118 | 8456                                | 8877 | 9273 | 9809 | 10568 |      |               |      |      |      |      |      |      |      |      |      |      |      |      |                |      |      |      |      |      |      |      |      |      |      |      |       |
|   |  | <b>DIMENSIONS HORS TOUT</b><br>L P H  |                            |             | <b>DIMENSIONS DE L'ASSISE</b><br>L P H |      |      | <b>DIMENSIONS DU DOSSIER</b><br>L H |      |      |      |       |      |               |      |      |      |      |      |      |      |      |      |      |      |      |                |      |      |      |      |      |      |      |      |      |      |      |       |
|   |  | PO 39   | 39                         | 47          | 24                                     | 19   | 18   | 24                                  | 29   |      |      |       |      |               |      |      |      |      |      |      |      |      |      |      |      |      |                |      |      |      |      |      |      |      |      |      |      |      |       |
|   |  | MM 991  | 991                        | 1194        | 610                                    | 483  | 457  | 610                                 | 737  |      |      |       |      |               |      |      |      |      |      |      |      |      |      |      |      |      |                |      |      |      |      |      |      |      |      |      |      |      |       |
|   |  | RTA 00  |                            | 1 par boîte |  |      |      |                                     |      |      |      |       |      |               |      |      |      |      |      |      |      |      |      |      |      |      |                |      |      |      |      |      |      |      |      |      |      |      |       |
|  <b>R27824</b>  <b>R27824S</b> <p><b>Module de coin à 120°, dossier régulier</b><br/>                     TFC : 6 V.   5.49 M<br/>                     Poids unitaire : 80 LB   36.4 KG<br/>                     Poids - boîte : 109 LB   49.44 KG<br/>                     Volume - boîte : 48.25 P<sup>3</sup>   1.36 M<sup>3</sup></p>         | Sans module alimentation-USB.<br>Brides de jumelage comprises (2 côtés).<br>Ajouter 91 \$, 63 \$ pour (S2), (SE)<br>Ajouter 533 \$ pour 36 lb (CW), (C6)<br>Ajouter 117 \$ pour (SU) ou 596 \$ pour (BS)<br>Ajouter 35 \$ pour (TP)<br>Ajouter 161 \$ pour (MB)  | <table border="1"> <tr> <td><b>R27824</b></td><td>3676</td><td>3868</td><td>4030</td><td>4216</td><td>4522</td><td>4804</td><td>5086</td><td>5332</td><td>5638</td><td>5926</td><td>6316</td><td>6868</td> </tr> <tr> <td><b>R27824S</b></td><td>4612</td><td>4804</td><td>4966</td><td>5152</td><td>5458</td><td>5740</td><td>6022</td><td>6268</td><td>6574</td><td>6862</td><td>7252</td><td>7804</td> </tr> </table> module avec console PO L62.5 P40.5 H32   MM L1588 P1029 H813   |                            |             |  |      |      |                                     |      |      |      |       |      | <b>R27824</b> | 3676 | 3868 | 4030 | 4216 | 4522 | 4804 | 5086 | 5332 | 5638 | 5926 | 6316 | 6868 | <b>R27824S</b> | 4612 | 4804 | 4966 | 5152 | 5458 | 5740 | 6022 | 6268 | 6574 | 6862 | 7252 | 7804  |
|   |  | <b>R27824</b>   | 3676                       | 3868        | 4030                                   | 4216 | 4522 | 4804                                | 5086 | 5332 | 5638 | 5926  | 6316 | 6868          |      |      |      |      |      |      |      |      |      |      |      |      |                |      |      |      |      |      |      |      |      |      |      |      |       |
| <b>R27824S</b>  | 4612   | 4804  | 4966                       | 5152        | 5458                                   | 5740 | 6022 | 6268                                | 6574 | 6862 | 7252 | 7804  |      |               |      |      |      |      |      |      |      |      |      |      |      |      |                |      |      |      |      |      |      |      |      |      |      |      |       |
|   |  | <b>DIMENSIONS HORS TOUT</b><br>L P H  |                            |             | <b>DIMENSIONS DE L'ASSISE</b><br>L P H |      |      | <b>DIMENSIONS DU DOSSIER</b><br>L H |      |      |      |       |      |               |      |      |      |      |      |      |      |      |      |      |      |      |                |      |      |      |      |      |      |      |      |      |      |      |       |
|   |  | PO 52.5   | 30                         | 32          | 52                                     | 19   | 18   | 52                                  | 14   |      |      |       |      |               |      |      |      |      |      |      |      |      |      |      |      |      |                |      |      |      |      |      |      |      |      |      |      |      |       |
|   |  | MM 1334   | 762                        | 813         | 1321                                   | 483  | 457  | 1321                                | 356  |      |      |       |      |               |      |      |      |      |      |      |      |      |      |      |      |      |                |      |      |      |      |      |      |      |      |      |      |      |       |
|   |  | RTA 00  |                            | 1 par boîte |  |      |      |                                     |      |      |      |       |      |               |      |      |      |      |      |      |      |      |      |      |      |      |                |      |      |      |      |      |      |      |      |      |      |      |       |
|  <b>R27825</b>  <b>R27825S</b> <p><b>Module de coin à 120°, dossier haut</b><br/>                     TFC : 7.75 V.   7.09 M<br/>                     Poids unitaire : 89 LB   40.5 KG<br/>                     Poids - boîte : 118 LB   53.52 KG<br/>                     Volume - boîte : 60.5 P<sup>3</sup>   1.71 M<sup>3</sup></p>         | Sans module alimentation-USB.<br>Brides de jumelage comprises (2 côtés).<br>Ajouter 120 \$, 63 \$ pour (S2), (SE)<br>Ajouter 533 \$ pour 36 lb (CW), (C6)<br>Ajouter 117 \$ pour (SU) ou 596 \$ pour (BS)<br>Ajouter 35 \$ pour (TP)<br>Ajouter 161 \$ pour (MB) | <table border="1"> <tr> <td><b>R27825</b></td><td>4666</td><td>4914</td><td>5123</td><td>5364</td><td>5759</td><td>6123</td><td>6487</td><td>6805</td><td>7200</td><td>7572</td><td>8076</td><td>8789</td> </tr> <tr> <td><b>R27825S</b></td><td>5602</td><td>5850</td><td>6059</td><td>6300</td><td>6695</td><td>7059</td><td>7423</td><td>7741</td><td>8136</td><td>8508</td><td>9012</td><td>9725</td> </tr> </table> module avec console PO L63.5 P41 H41.5   MM L1613 P1041 H1054  |                            |             |  |      |      |                                     |      |      |      |       |      | <b>R27825</b> | 4666 | 4914 | 5123 | 5364 | 5759 | 6123 | 6487 | 6805 | 7200 | 7572 | 8076 | 8789 | <b>R27825S</b> | 5602 | 5850 | 6059 | 6300 | 6695 | 7059 | 7423 | 7741 | 8136 | 8508 | 9012 | 9725  |
|   |  | <b>R27825</b>   | 4666                       | 4914        | 5123                                   | 5364 | 5759 | 6123                                | 6487 | 6805 | 7200 | 7572  | 8076 | 8789          |      |      |      |      |      |      |      |      |      |      |      |      |                |      |      |      |      |      |      |      |      |      |      |      |       |
| <b>R27825S</b>  | 5602   | 5850  | 6059                       | 6300        | 6695                                   | 7059 | 7423 | 7741                                | 8136 | 8508 | 9012 | 9725  |      |               |      |      |      |      |      |      |      |      |      |      |      |      |                |      |      |      |      |      |      |      |      |      |      |      |       |
|   |  | <b>DIMENSIONS HORS TOUT</b><br>L P H  |                            |             | <b>DIMENSIONS DE L'ASSISE</b><br>L P H |      |      | <b>DIMENSIONS DU DOSSIER</b><br>L H |      |      |      |       |      |               |      |      |      |      |      |      |      |      |      |      |      |      |                |      |      |      |      |      |      |      |      |      |      |      |       |
|   |  | PO 53.5   | 30.5                       | 41.5        | 41                                     | 21   | 18   | 51                                  | 23.5 |      |      |       |      |               |      |      |      |      |      |      |      |      |      |      |      |      |                |      |      |      |      |      |      |      |      |      |      |      |       |
|   |  | MM 1359   | 775                        | 1054        | 1041                                   | 533  | 457  | 1295                                | 597  |      |      |       |      |               |      |      |      |      |      |      |      |      |      |      |      |      |                |      |      |      |      |      |      |      |      |      |      |      |       |
|   |  | RTA 00  |                            | 1 par boîte |  |      |      |                                     |      |      |      |       |      |               |      |      |      |      |      |      |      |      |      |      |      |      |                |      |      |      |      |      |      |      |      |      |      |      |       |
|  <b>R27826</b>  <b>R27826S</b> <p><b>Module de coin à 120°, dossier très haut</b><br/>                     TFC : 8.25 V.   7.54 M<br/>                     Poids unitaire : 91 LB   41.4 KG<br/>                     Poids - boîte : 123 LB   55.79 KG<br/>                     Volume - boîte : 68.75 P<sup>3</sup>   1.94 M<sup>3</sup></p> | Sans module alimentation-USB.<br>Brides de jumelage comprises (2 côtés).<br>Ajouter 129 \$, 63 \$ pour (S2), (SE)<br>Ajouter 533 \$ pour 36 lb (CW), (C6)<br>Ajouter 117 \$ pour (SU) ou 596 \$ pour (BS)<br>Ajouter 35 \$ pour (TP)<br>Ajouter 161 \$ pour (MB) | <table border="1"> <tr> <td><b>R27826</b></td><td>5181</td><td>5445</td><td>5668</td><td>5924</td><td>6344</td><td>6732</td><td>7120</td><td>7458</td><td>7879</td><td>8275</td><td>8811</td><td>9570</td> </tr> <tr> <td><b>R27826S</b></td><td>6116</td><td>6380</td><td>6603</td><td>6859</td><td>7279</td><td>7667</td><td>8055</td><td>8393</td><td>8814</td><td>9210</td><td>9746</td><td>10505</td> </tr> </table> module avec console PO L64 P41.5 H47   MM L1626 P1054 H1194   |                            |             |  |      |      |                                     |      |      |      |       |      | <b>R27826</b> | 5181 | 5445 | 5668 | 5924 | 6344 | 6732 | 7120 | 7458 | 7879 | 8275 | 8811 | 9570 | <b>R27826S</b> | 6116 | 6380 | 6603 | 6859 | 7279 | 7667 | 8055 | 8393 | 8814 | 9210 | 9746 | 10505 |
|   |  | <b>R27826</b>   | 5181                       | 5445        | 5668                                   | 5924 | 6344 | 6732                                | 7120 | 7458 | 7879 | 8275  | 8811 | 9570          |      |      |      |      |      |      |      |      |      |      |      |      |                |      |      |      |      |      |      |      |      |      |      |      |       |
| <b>R27826S</b>  | 6116   | 6380  | 6603                       | 6859        | 7279                                   | 7667 | 8055 | 8393                                | 8814 | 9210 | 9746 | 10505 |      |               |      |      |      |      |      |      |      |      |      |      |      |      |                |      |      |      |      |      |      |      |      |      |      |      |       |
|   |  | <b>DIMENSIONS HORS TOUT</b><br>L P H  |                            |             | <b>DIMENSIONS DE L'ASSISE</b><br>L P H |      |      | <b>DIMENSIONS DU DOSSIER</b><br>L H |      |      |      |       |      |               |      |      |      |      |      |      |      |      |      |      |      |      |                |      |      |      |      |      |      |      |      |      |      |      |       |
|   |  | PO 54   | 31.5                       | 47          | 41                                     | 21   | 18   | 51                                  | 29   |      |      |       |      |               |      |      |      |      |      |      |      |      |      |      |      |      |                |      |      |      |      |      |      |      |      |      |      |      |       |
|   |  | MM 1372   | 800                        | 1194        | 1041                                   | 533  | 457  | 1295                                | 737  |      |      |       |      |               |      |      |      |      |      |      |      |      |      |      |      |      |                |      |      |      |      |      |      |      |      |      |      |      |       |
|   |  | RTA 00  |                            | 1 par boîte |  |      |      |                                     |      |      |      |       |      |               |      |      |      |      |      |      |      |      |      |      |      |      |                |      |      |      |      |      |      |      |      |      |      |      |       |
|  <b>R2770</b> <p><b>Accoudoir en boucle</b><br/>                     TFC : s.o.<br/>                     Poids unitaire : 5 LB   2.3 KG<br/>                     Poids - boîte : 7 LB   3.18 KG<br/>                     Volume - boîte : 0.6 P<sup>3</sup>   0.01 M<sup>3</sup></p>   | Accoudoirs vendus séparément (1 art.).   | Prix courant<br><table border="1"> <tr> <td><b>R2770</b></td><td>238</td><td colspan="11"></td> </tr> </table>  |                            |             |  |      |      |                                     |      |      |      |       |      | <b>R2770</b>  | 238  |      |      |      |      |      |      |      |      |      |      |      |                |      |      |      |      |      |      |      |      |      |      |      |       |
|   |  | <b>R2770</b>  | 238                        |             |  |      |      |                                     |      |      |      |       |      |               |      |      |      |      |      |      |      |      |      |      |      |      |                |      |      |      |      |      |      |      |      |      |      |      |       |
|   |  | <b>DIMENSIONS HORS TOUT</b><br>L P H  |                            |             | <b>DIMENSIONS DE L'ASSISE</b><br>L P H |      |      | <b>DIMENSIONS DU DOSSIER</b><br>L H |      |      |      |       |      |               |      |      |      |      |      |      |      |      |      |      |      |      |                |      |      |      |      |      |      |      |      |      |      |      |       |
|   |  | PO 2.5  | 14                         | 19.5        | -                                      | -    | -    | -                                   | -    |      |      |       |      |               |      |      |      |      |      |      |      |      |      |      |      |      |                |      |      |      |      |      |      |      |      |      |      |      |       |
|   |  | MM 64   | 356                        | 495         | -                                      | -    | -    | -                                   | -    |      |      |       |      |               |      |      |      |      |      |      |      |      |      |      |      |      |                |      |      |      |      |      |      |      |      |      |      |      |       |
|   |  | RTA 1   |                            | 1 par boîte |  |      |      |                                     |      |      |      |       |      |               |      |      |      |      |      |      |      |      |      |      |      |      |                |      |      |      |      |      |      |      |      |      |      |      |       |





BANCS RIVER+



modèle R27832



modèle R27842



modèle R27845



modèle R27840

Sièges et tables River+



Se reporter à la page 295 pour les sièges River+.  
Se reporter à la page 314 pour les tables River+.

EXEMPLE D'UN CODE POUR LA COMMANDE D'UN SIÈGE RIVER+ :

|        |     |       |      |     |     |     |
|--------|-----|-------|------|-----|-----|-----|
| R27832 | -NS | -CE90 | -CHM | -S6 | -AS | -NC |
|--------|-----|-------|------|-----|-----|-----|

|        |                             |         |              |                |                 |      |
|--------|-----------------------------|---------|--------------|----------------|-----------------|------|
| Modèle | Coutures scellées (dossier) | Textile | Fini – pieds | Choix de pieds | Angle des pieds | Lest |
|--------|-----------------------------|---------|--------------|----------------|-----------------|------|

|                 |                     |                            |
|-----------------|---------------------|----------------------------|
| -SB             | -W                  | -F1                        |
| Face inférieure | Fini – alimentation | Emplacement – alimentation |

| Autres options  | PRÉCISER  |
|---|-----------|
| préciser à la fin du code de commande.  |           |
| <b>Fixations inviolables</b><br>Le supplément varie, se reporter au modèle voulu. | <b>TP</b> |
| <b>Membrane étanche</b><br>Le supplément varie, se reporter au modèle voulu.      | <b>MB</b> |

\*les brides de jumelage sont surbaissées pour dégager la bande d'agrafes; les modules avec face inférieure scellée ne se jumellent qu'avec d'autres modules à face inférieure scellée.

\*\*ne peut recevoir des brides de jumelage ou des modules d'alimentation.

CARACTÉRISTIQUES DE SÉRIE

- Gamme modulaire, River+ se décline en modules droits, courbes et autoportants.
- Les modules peuvent se jumeler ensemble dans toute configuration pour créer un vaste choix d'aménagements. Les ferrures de jumelage sont de série et installées en usine. Elles pivotent pour se ranger lorsqu'elles ne sont pas utilisées.
- Les pieds fuselés inédits sont faits d'acier soudé. Chaque pied est solidement boulonné au bâti. Le pied de série mesure 6,5 po H, facilitant l'entretien sous les meubles.
- Des pieds droits (à la verticale) sont de série. En option, les modules jumelables peuvent être munis de pieds arrière à angle pour s'harmoniser avec les sièges River+.
- Les pieds sont finis chromé de série et munis de patins réglables en nylon noirs qui ne marquent pas.
- Les modules River+ offrent une capacité nominale active maximale de 600 lb par place assise et sont conçus pour une utilisation en continu.
- Pour les applications haut rendement, la garantie limitée à vie de Global ne vise que les textiles d'un rendement nominal de 100 000 doubles frottements.
- Choix de rembourrage : tissus, vinyles ou cuirs. Les modèles garnis d'un vinyle ou cuir peuvent présenter des piqûres sur les coussins d'assise ou de dossier, s'il y a lieu.
- Tous les modules sont expédiés entièrement montés.

CARACTÉRISTIQUES EN OPTION

- Pour ajouter des coutures thermocollées, préciser (SS) – se reporter au modèle voulu pour le supplément.
- Les pieds sont offerts dans des hauteurs de 3 po et de 8 po. Les pieds des deux hauteurs peuvent être munis de fixations au sol, à préciser. Le supplément varie. Visserie non comprise.
- Les produits peuvent être lestés pour mieux rester en place. Préciser (CW) – se reporter au modèle voulu pour le poids supplémentaire et le supplément.
- Pour faciliter l'entretien et rehausser les pratiques de lutte contre les infections, la face inférieure de l'assise peut être finie en PVC (vinyle) et scellée pour prévenir l'infiltration de liquides. Préciser (SU) – se reporter au modèle voulu pour le supplément.
- Un fond en acier offre une protection contre les manipulations (comprend des vis inviolables) Préciser (BS) – se reporter au modèle voulu pour le supplément. Remarque : les modules d'alimentation et l'option de jumelage ne sont pas offerts pour les modèles à fond en acier.
- La plupart des bancs (sauf les modules de coin et les modules autoportants) peuvent être dotés de modules alimentation-USB. Chaque module présente une prise de courant, deux prises USB doubles et un cordon d'alimentation noir de 120 po avec fiche à trois broches.
- Ces modules sont situés à des emplacements prédéterminés, se reporter aux illustrations. Ils doivent être installés à l'usine. Ajouter 717 \$ par module.
- Les modules alimentation-USB peuvent présenter une plaque finie noir de jais (J) et des prises noires ou une plaque blanche (W) et des prises blanches.

Ajouter les codes d'options dans l'ordre suivant :

- **Numéro de modèle**  
R27831 à R27833 Bancs droits  
R27834 à R27835 Bancs courbes  
R27836 à R27839 Bancs de coin  
R27840 à R27841 Bancs boomerang  
R27842 Banc en Y  
R27843 à R27846 Bancs circulaires non jumelables  
R27847 à R27850 Bancs carrés non jumelables
- **Coutures thermocollées**  
(NS) Coutures régulières.  
(SS) Coutures thermocollées. Le supplément varie, se reporter au modèle voulu.
- **Textile**  
Préciser le code de textile.
- **Fini – pieds**  
Pour le choix de finis des pieds, se reporter à la page 380. Sans supplément.
- **Choix de pieds**  
(S6) Assise de hauteur régulière (17,5 po), pieds de 6,5 po avec patins réglables. Sans supplément.  
(S3) Assise basse (14 po), pieds de 3 po avec patins réglables. Sans supplément.  
(S8) Assise haute (19 po), pieds de 8 po avec patins réglables. Sans supplément.  
(F6) Assise de hauteur régulière (17,5 po), pieds de 6,5 po avec fixation au sol. Le supplément varie.  
(F3) Assise basse (14 po), pieds de 3 po avec fixation au sol. Le supplément varie.  
(F8) Assise haute (19 po), pieds de 8 po avec fixation au sol. Le supplément varie.
- **Angle des pieds**  
(AS) Pieds droits. Sans supplément.  
(SA) Pieds avant droits, pieds arrière à angle (offerts uniquement pour les pieds de 6,5 po et de 8 po sur les modules droits, courbes, de coin et boomerang). Sans supplément.
- **Lest**  
(NC) Sans lest.  
(CW) Lest. Le supplément varie, se reporter au modèle voulu.
- **Face inférieure**  
(SB) Face inférieure régulière.  
(SU) En vinyle, scellée, avec bande d'agrafes. Le supplément varie, se reporter au modèle voulu.\*  
(BS) Fond en acier. Le supplément varie, se reporter au modèle voulu.\*\*
- **Fini – module alimentation-USB**  
(NP) Sans module d'alimentation  
(J) Noir de jais  
(W) Blanc
- **Emplacement – module alimentation-USB**  
(bancs droits, courbes, boomerang et en Y uniquement, selon les illustrations ci-dessous). Ajouter 717 \$ par module.  
(F1) Avant, à gauche  
(F2) Avant, à droite  
(B1) Arrière, à gauche  
(B2) Arrière, à droite

EMPLACEMENTS – ALIMENTATION

Bancs droits

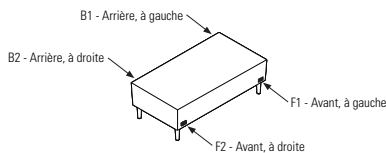

Banc en Y

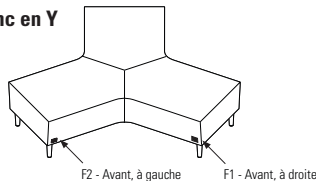

Bancs courbes

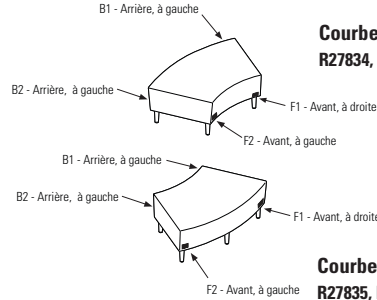

Boomerang bench

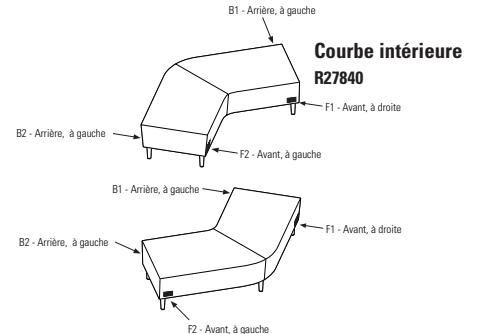

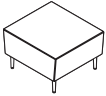

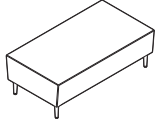
| DESCRIPTION  | CARACTÉRISTIQUES   | MODÈLE               | GRADES DE TEXTILE DE SÉRIE |             |      |                        |      |      |                       |      |      |      |      |      |  |  |  |
|--|--|----------------------|----------------------------|-------------|------|------------------------|------|------|-----------------------|------|------|------|------|------|--|--|--|
|  |  |                      | 1                          | 2           | 3    | 4                      | 5    | 6    | 7                     | 8    | 9    | 10   | 11   | 12   |  |  |  |
|  <p><b>Banc simple</b><br/>TFC : 1.75 V.   1.6 M<br/>Poids unitaire : 40 LB   18.2 KG<br/>Poids - boîte : 48 LB   21.77 KG<br/>Volume - boîte : 10.5 P<sup>3</sup>   0.29 M<sup>3</sup></p> | <p>Pour l'emplacement de l'alimentation, se reporter aux illustrations.</p> <p>Brides de jumelage comprises (2 côtés).</p> <p>Ajouter 47 \$ pour (SS)<br/>Ajouter 90 \$ pour (F_)<br/>Ajouter 533 \$ pour 36 lb (CW)<br/>Ajouter 47 \$ pour (SU) ou 247 \$ pour (BS)<br/>Ajouter 28 \$ pour (TP)<br/>Ajouter 81 \$ pour (MB)</p> | <p><b>R27831</b></p> | 1157                       | 1213        | 1260 | 1315                   | 1404 | 1486 | 1568                  | 1640 | 1729 | 1813 | 1927 | 2088 |  |  |  |
|  |  |                      | DIMENSIONS HORS TOUT       |             |      | DIMENSIONS DE L'ASSISE |      |      | DIMENSIONS DU DOSSIER |      |      |      |      |      |  |  |  |
|  |  |                      | L                          | P           | H    | L                      | P    | H    | L                     | H    |      |      |      |      |  |  |  |
| PO 26  | 28.5   | 17.5                 | -                          | -           | -    | -                      | -    |      |                       |      |      |      |      |      |  |  |  |
| MM 660   | 724  | 445                  | -                          | -           | -    | -                      | -    |      |                       |      |      |      |      |      |  |  |  |
|  |  |                      | <b>RTA 00</b>              | 1 par boîte |      |                        |      |      |                       |      |      |      |      |      |  |  |  |

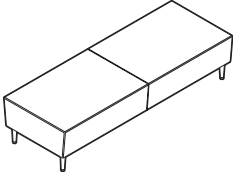

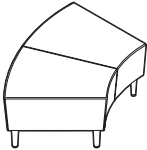
| DESCRIPTION  | CARACTÉRISTIQUES   | MODÈLE               | GRADES DE TEXTILE DE SÉRIE |             |      |                        |      |      |                       |      |      |      |      |      |  |  |  |
|--|--|----------------------|----------------------------|-------------|------|------------------------|------|------|-----------------------|------|------|------|------|------|--|--|--|
|  |  |                      | 1                          | 2           | 3    | 4                      | 5    | 6    | 7                     | 8    | 9    | 10   | 11   | 12   |  |  |  |
|  <p><b>Banc deux places</b><br/>TFC : 2.75 V.   2.51 M<br/>Poids unitaire : 55 LB   25 KG<br/>Poids - boîte : 65 LB   29.48 KG<br/>Volume - boîte : 20.5 P<sup>3</sup>   0.58 M<sup>3</sup></p> | <p>Pour l'emplacement de l'alimentation, se reporter aux illustrations.</p> <p>Brides de jumelage comprises (2 côtés).</p> <p>Ajouter 59 \$ pour (SS)<br/>Ajouter 90 \$ pour (F_)<br/>Ajouter 1067 \$ pour 72 lb (CW)<br/>Ajouter 72 \$ pour (SU) ou 407 \$ pour (BS)<br/>Ajouter 28 \$ pour (TP)<br/>Ajouter 161 \$ pour (MB)</p> | <p><b>R27832</b></p> | 1796                       | 1884        | 1958 | 2044                   | 2184 | 2313 | 2442                  | 2555 | 2695 | 2827 | 3006 | 3259 |  |  |  |
|  |  |                      | DIMENSIONS HORS TOUT       |             |      | DIMENSIONS DE L'ASSISE |      |      | DIMENSIONS DU DOSSIER |      |      |      |      |      |  |  |  |
|  |  |                      | L                          | P           | H    | L                      | P    | H    | L                     | H    |      |      |      |      |  |  |  |
| PO 52  | 28.5   | 17.5                 | -                          | -           | -    | -                      | -    |      |                       |      |      |      |      |      |  |  |  |
| MM 1321  | 724  | 445                  | -                          | -           | -    | -                      | -    |      |                       |      |      |      |      |      |  |  |  |
|  |  |                      | <b>RTA 00</b>              | 1 par boîte |      |                        |      |      |                       |      |      |      |      |      |  |  |  |

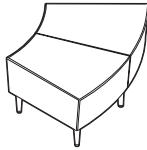
| DESCRIPTION  | CARACTÉRISTIQUES  | MODÈLE               | GRADES DE TEXTILE DE SÉRIE |             |      |                        |      |      |                       |      |      |      |      |      |  |  |  |
|--|---|----------------------|----------------------------|-------------|------|------------------------|------|------|-----------------------|------|------|------|------|------|--|--|--|
|  |   |                      | 1                          | 2           | 3    | 4                      | 5    | 6    | 7                     | 8    | 9    | 10   | 11   | 12   |  |  |  |
|  <p><b>Banc trois places</b><br/>TFC : 4.5 V.   4.11 M<br/>Poids unitaire : 88 LB   40 KG<br/>Poids - boîte : 103 LB   46.72 KG<br/>Volume - boîte : 30.25 P<sup>3</sup>   0.85 M<sup>3</sup></p> | <p>Pour l'emplacement de l'alimentation, se reporter aux illustrations.</p> <p>Brides de jumelage comprises (2 côtés).</p> <p>Ajouter 88 \$ pour (SS)<br/>Ajouter 90 \$ pour (F_)<br/>Ajouter 1067 \$ pour 72 lb (CW)<br/>Ajouter 101 \$ pour (SU) ou 521 \$ pour (BS)<br/>Ajouter 28 \$ pour (TP)<br/>Ajouter 243 \$ pour (MB)</p> | <p><b>R27833</b></p> | 2489                       | 2633        | 2755 | 2894                   | 3124 | 3335 | 3547                  | 3731 | 3961 | 4177 | 4469 | 4883 |  |  |  |
|  |   |                      | DIMENSIONS HORS TOUT       |             |      | DIMENSIONS DE L'ASSISE |      |      | DIMENSIONS DU DOSSIER |      |      |      |      |      |  |  |  |
|  |   |                      | L                          | P           | H    | L                      | P    | H    | L                     | H    |      |      |      |      |  |  |  |
| PO 78  | 28.5  | 17.5                 | -                          | -           | -    | -                      | -    |      |                       |      |      |      |      |      |  |  |  |
| MM 1981  | 724   | 445                  | -                          | -           | -    | -                      | -    |      |                       |      |      |      |      |      |  |  |  |
|  |   |                      | <b>RTA 00</b>              | 1 par boîte |      |                        |      |      |                       |      |      |      |      |      |  |  |  |

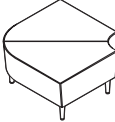
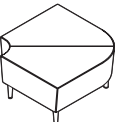
| DESCRIPTION   | CARACTÉRISTIQUES  | MODÈLE               | GRADES DE TEXTILE DE SÉRIE |             |      |                        |      |      |                       |      |      |      |      |      |  |  |  |
|---|---|----------------------|----------------------------|-------------|------|------------------------|------|------|-----------------------|------|------|------|------|------|--|--|--|
|   |   |                      | 1                          | 2           | 3    | 4                      | 5    | 6    | 7                     | 8    | 9    | 10   | 11   | 12   |  |  |  |
|  <p><b>Banc deux places, courbe int.</b><br/>TFC : 3 V.   2.74 M<br/>Poids unitaire : 49 LB   22.3 KG<br/>Poids - boîte : 60 LB   27.22 KG<br/>Volume - boîte : 22.75 P<sup>3</sup>   0.64 M<sup>3</sup></p> | <p>Pour l'emplacement de l'alimentation, se reporter aux illustrations.</p> <p>Brides de jumelage comprises (2 côtés).</p> <p>Ajouter 55 \$ pour (SS)<br/>Ajouter 113 \$ pour (F_)<br/>Ajouter 1067 \$ pour 72 lb (CW)<br/>Ajouter 72 \$ pour (SU) ou 327 \$ pour (BS)<br/>Ajouter 35 \$ pour (TP)<br/>Ajouter 161 \$ pour (MB)</p> | <p><b>R27834</b></p> | 2609                       | 2705        | 2786 | 2879                   | 3032 | 3173 | 3314                  | 3437 | 3590 | 3734 | 3929 | 4205 |  |  |  |
|   |   |                      | DIMENSIONS HORS TOUT       |             |      | DIMENSIONS DE L'ASSISE |      |      | DIMENSIONS DU DOSSIER |      |      |      |      |      |  |  |  |
|   |   |                      | L                          | P           | H    | L                      | P    | H    | L                     | H    |      |      |      |      |  |  |  |
| PO 50   | 30.5  | 17.5                 | -                          | -           | -    | -                      | -    |      |                       |      |      |      |      |      |  |  |  |
| MM 1270   | 775   | 445                  | -                          | -           | -    | -                      | -    |      |                       |      |      |      |      |      |  |  |  |
|   |   |                      | <b>RTA 00</b>              | 1 par boîte |      |                        |      |      |                       |      |      |      |      |      |  |  |  |

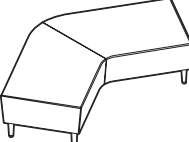
| DESCRIPTION   | CARACTÉRISTIQUES  | MODÈLE               | GRADES DE TEXTILE DE SÉRIE |             |      |                        |      |      |                       |      |      |      |      |      |  |  |  |
|---|---|----------------------|----------------------------|-------------|------|------------------------|------|------|-----------------------|------|------|------|------|------|--|--|--|
|   |   |                      | 1                          | 2           | 3    | 4                      | 5    | 6    | 7                     | 8    | 9    | 10   | 11   | 12   |  |  |  |
|  <p><b>Banc deux places, courbe ext.</b><br/>TFC : 3 V.   2.74 M<br/>Poids unitaire : 49 LB   22.3 KG<br/>Poids - boîte : 60 LB   27.22 KG<br/>Volume - boîte : 22.75 P<sup>3</sup>   0.64 M<sup>3</sup></p> | <p>Pour l'emplacement de l'alimentation, se reporter aux illustrations.</p> <p>Brides de jumelage comprises (2 côtés).</p> <p>Ajouter 55 \$ pour (SS)<br/>Ajouter 113 \$ pour (F_)<br/>Ajouter 1067 \$ pour 72 lb (CW)<br/>Ajouter 72 \$ pour (SU) ou 327 \$ pour (BS)<br/>Ajouter 35 \$ pour (TP)<br/>Ajouter 161 \$ pour (MB)</p> | <p><b>R27835</b></p> | 2609                       | 2705        | 2786 | 2879                   | 3032 | 3173 | 3314                  | 3437 | 3590 | 3734 | 3929 | 4205 |  |  |  |
|   |   |                      | DIMENSIONS HORS TOUT       |             |      | DIMENSIONS DE L'ASSISE |      |      | DIMENSIONS DU DOSSIER |      |      |      |      |      |  |  |  |
|   |   |                      | L                          | P           | H    | L                      | P    | H    | L                     | H    |      |      |      |      |  |  |  |
| PO 50   | 30.5  | 17.5                 | -                          | -           | -    | -                      | -    |      |                       |      |      |      |      |      |  |  |  |
| MM 1270   | 775   | 445                  | -                          | -           | -    | -                      | -    |      |                       |      |      |      |      |      |  |  |  |
|   |   |                      | <b>RTA 00</b>              | 1 par boîte |      |                        |      |      |                       |      |      |      |      |      |  |  |  |

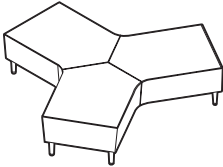
| DESCRIPTION   | CARACTÉRISTIQUES   | MODÈLE               | GRADES DE TEXTILE DE SÉRIE |      |             |                        |      |      |                       |      |      |      |      |      |  |  |
|---|--|----------------------|----------------------------|------|-------------|------------------------|------|------|-----------------------|------|------|------|------|------|--|--|
|   |  |                      | 1                          | 2    | 3           | 4                      | 5    | 6    | 7                     | 8    | 9    | 10   | 11   | 12   |  |  |
|  <p><b>Banc de coin à 90°, courbe int.</b><br/>TFC : 3.25 V.   2.97 M<br/>Poids unitaire : 49 LB   22.3 KG<br/>Poids - boîte : 60 LB   27.22 KG<br/>Volume - boîte : 17.25 P³   0.48 M³</p>  | <p>Pour l'emplacement de l'alimentation, se reporter aux illustrations.</p> <p>Brides de jumelage comprises (2 côtés).</p> <p>Ajouter 55 \$ pour (SS)<br/>Ajouter 113 \$ pour (F_)<br/>Ajouter 533 \$ pour 36 lb (CW)<br/>Ajouter 83 \$ pour (SU) ou 382 \$ pour (BS)<br/>Ajouter 35 \$ pour (TP)<br/>Ajouter 161 \$ pour (MB)</p>   | <p><b>R27836</b></p> | 2609                       | 2713 | 2801        | 2902                   | 3067 | 3220 | 3373                  | 3506 | 3672 | 3828 | 4039 | 4338 |  |  |
|   |  |                      | DIMENSIONS HORS TOUT       |      |             | DIMENSIONS DE L'ASSISE |      |      | DIMENSIONS DU DOSSIER |      |      |      |      |      |  |  |
|   |  |                      | L                          | P    | H           | L                      | P    | H    | L                     | H    |      |      |      |      |  |  |
|   |  |                      | PO 36.5                    | 36.5 | 17.5        | -                      | -    | -    | -                     | -    |      |      |      |      |  |  |
|   |  |                      | MM 927                     | 927  | 445         | -                      | -    | -    | -                     | -    |      |      |      |      |  |  |
|   |  |                      | RTA 00                     |      | 1 par boîte |                        |      |      |                       |      |      |      |      |      |  |  |
|  <p><b>Banc de coin à 90°, courbe ext.</b><br/>TFC : 3.25 V.   2.97 M<br/>Poids unitaire : 49 LB   22.3 KG<br/>Poids - boîte : 60 LB   27.22 KG<br/>Volume - boîte : 17.25 P³   0.48 M³</p>  | <p>Pour l'emplacement de l'alimentation, se reporter aux illustrations.</p> <p>Brides de jumelage comprises (2 côtés).</p> <p>Ajouter 55 \$ pour (SS)<br/>Ajouter 113 \$ pour (F_)<br/>Ajouter 533 \$ pour 36 lb (CW)<br/>Ajouter 83 \$ pour (SU) ou 382 \$ pour (BS)<br/>Ajouter 35 \$ pour (TP)<br/>Ajouter 161 \$ pour (MB)</p>   | <p><b>R27837</b></p> | 2609                       | 2713 | 2801        | 2902                   | 3067 | 3220 | 3373                  | 3506 | 3672 | 3828 | 4039 | 4338 |  |  |
|   |  |                      | DIMENSIONS HORS TOUT       |      |             | DIMENSIONS DE L'ASSISE |      |      | DIMENSIONS DU DOSSIER |      |      |      |      |      |  |  |
|   |  |                      | L                          | P    | H           | L                      | P    | H    | L                     | H    |      |      |      |      |  |  |
|   |  |                      | PO 36.5                    | 36.5 | 17.5        | -                      | -    | -    | -                     | -    |      |      |      |      |  |  |
|   |  |                      | MM 927                     | 927  | 445         | -                      | -    | -    | -                     | -    |      |      |      |      |  |  |
|   |  |                      | RTA 00                     |      | 1 par boîte |                        |      |      |                       |      |      |      |      |      |  |  |
|  <p><b>Banc de coin à 120°, courbe int.</b><br/>TFC : 3.5 V.   3.2 M<br/>Poids unitaire : 46 LB   20.9 KG<br/>Poids - boîte : 57 LB   25.85 KG<br/>Volume - boîte : 26.75 P³   0.75 M³</p>   | <p>Pour l'emplacement de l'alimentation, se reporter aux illustrations.</p> <p>Brides de jumelage comprises (2 côtés).</p> <p>Ajouter 57 \$ pour (SS)<br/>Ajouter 113 \$ pour (F_)<br/>Ajouter 533 \$ pour 36 lb (CW)<br/>Ajouter 83 \$ pour (SU) ou 421 \$ pour (BS)<br/>Ajouter 35 \$ pour (TP)<br/>Ajouter 161 \$ pour (MB)</p>   | <p><b>R27838</b></p> | 2609                       | 2721 | 2816        | 2924                   | 3103 | 3267 | 3432                  | 3575 | 3754 | 3922 | 4149 | 4471 |  |  |
|   |  |                      | DIMENSIONS HORS TOUT       |      |             | DIMENSIONS DE L'ASSISE |      |      | DIMENSIONS DU DOSSIER |      |      |      |      |      |  |  |
|   |  |                      | L                          | P    | H           | L                      | P    | H    | L                     | H    |      |      |      |      |  |  |
|   |  |                      | PO 36.5                    | 51.5 | 17.5        | -                      | -    | -    | -                     | -    |      |      |      |      |  |  |
|   |  |                      | MM 927                     | 1308 | 445         | -                      | -    | -    | -                     | -    |      |      |      |      |  |  |
|   |  |                      | RTA 00                     |      | 1 par boîte |                        |      |      |                       |      |      |      |      |      |  |  |
|  <p><b>Banc de coin à 120°, courbe ext.</b><br/>TFC : 3.5 V.   3.2 M<br/>Poids unitaire : 46 LB   20.9 KG<br/>Poids - boîte : 57 LB   25.85 KG<br/>Volume - boîte : 26.75 P³   0.75 M³</p> | <p>Pour l'emplacement de l'alimentation, se reporter aux illustrations.</p> <p>Brides de jumelage comprises (2 côtés).</p> <p>Ajouter 57 \$ pour (SS)<br/>Ajouter 113 \$ pour (F_)<br/>Ajouter 533 \$ pour 36 lb (CW)<br/>Ajouter 83 \$ pour (SU) ou 421 \$ pour (BS)<br/>Ajouter 35 \$ pour (TP)<br/>Ajouter 161 \$ pour (MB)</p>   | <p><b>R27839</b></p> | 2609                       | 2721 | 2816        | 2924                   | 3103 | 3267 | 3432                  | 3575 | 3754 | 3922 | 4149 | 4471 |  |  |
|   |  |                      | DIMENSIONS HORS TOUT       |      |             | DIMENSIONS DE L'ASSISE |      |      | DIMENSIONS DU DOSSIER |      |      |      |      |      |  |  |
|   |  |                      | L                          | P    | H           | L                      | P    | H    | L                     | H    |      |      |      |      |  |  |
|   |  |                      | PO 36.5                    | 51.5 | 17.5        | -                      | -    | -    | -                     | -    |      |      |      |      |  |  |
|   |  |                      | MM 927                     | 1308 | 445         | -                      | -    | -    | -                     | -    |      |      |      |      |  |  |
|   |  |                      | RTA 00                     |      | 1 par boîte |                        |      |      |                       |      |      |      |      |      |  |  |
|  <p><b>Banc boomerang, courbe int.</b><br/>TFC : 5.25 V.   4.8 M<br/>Poids unitaire : 84 LB   38.2 KG<br/>Poids - boîte : 126 LB   57.15 KG<br/>Volume - boîte : 47.75 P³   1.35 M³</p>    | <p>Pour l'emplacement de l'alimentation, se reporter aux illustrations.</p> <p>Brides de jumelage comprises (2 côtés).</p> <p>Ajouter 84 \$ pour (SS)<br/>Ajouter 113 \$ pour (F_)<br/>Ajouter 1067 \$ pour 72 lb (CW)<br/>Ajouter 114 \$ pour (SU) ou 736 \$ pour (BS)<br/>Ajouter 35 \$ pour (TP)<br/>Ajouter 243 \$ pour (MB)</p> | <p><b>R27840</b></p> | 3233                       | 3401 | 3543        | 3706                   | 3973 | 4220 | 4467                  | 4682 | 4950 | 5202 | 5543 | 6026 |  |  |
|   |  |                      | DIMENSIONS HORS TOUT       |      |             | DIMENSIONS DE L'ASSISE |      |      | DIMENSIONS DU DOSSIER |      |      |      |      |      |  |  |
|   |  |                      | L                          | P    | H           | L                      | P    | H    | L                     | H    |      |      |      |      |  |  |
|   |  |                      | PO 82                      | 45   | 17.5        | -                      | -    | -    | -                     | -    |      |      |      |      |  |  |
|   |  |                      | MM 2083                    | 1143 | 445         | -                      | -    | -    | -                     | -    |      |      |      |      |  |  |
|   |  |                      | RTA 00                     |      | 1 par boîte |                        |      |      |                       |      |      |      |      |      |  |  |

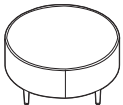
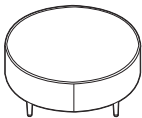
| DESCRIPTION   | CARACTÉRISTIQUES   | MODÈLE               | GRADES DE TEXTILE DE SÉRIE                      |      |      |   |      |      |  |      |      |      |      |      |   |
|---|--|----------------------|---|------|------|---|------|------|--|------|------|------|------|------|---|
|   |  |                      | 1   | 2    | 3    | 4   | 5    | 6    | 7  | 8    | 9    | 10   | 11   | 12   |   |
|  <p><b>Banc boomerang, courbe ext.</b><br/>TFC : 5.25 V.   4.8 M<br/>Poids unitaire : 84 LB   38.2 KG<br/>Poids - boîte : 126 LB   57.15 KG<br/>Volume - boîte : 47.75 P³   1.35 M³</p>  | <p>Pour l'emplacement de l'alimentation, se reporter aux illustrations.</p> <p>Brides de jumelage comprises (2 côtés).</p> <p>Ajouter 84 \$ pour (SS)<br/>Ajouter 113 \$ pour (F_)<br/>Ajouter 1067 \$ pour 72 lb (CW)<br/>Ajouter 114 \$ pour (SU) ou 736 \$ pour (BS)<br/>Ajouter 35 \$ pour (TP)<br/>Ajouter 243 \$ pour (MB)</p> | <p><b>R27841</b></p> | 3233  | 3401 | 3543 | 3706  | 3973 | 4220 | 4467   | 4682 | 4950 | 5202 | 5543 | 6026 |   |
|   |  |                      | <p><b>DIMENSIONS HORS TOUT</b></p> <p>L P H</p> |      |      | <p><b>DIMENSIONS DE L'ASSISE</b></p> <p>L P H</p> |      |      | <p><b>DIMENSIONS DU DOSSIER</b></p> <p>L H</p> |      |      |      |      |      |   |
|   |  |                      | PO 82   | 45   | 17.5 | -   | -    | -    | -  | -    | -    | -    | -    | -    | - |
|   |  |                      | MM 2083   | 1143 | 445  | -   | -    | -    | -  | -    | -    | -    | -    | -    | - |
|   |  | RTA 00               | 1 par boîte                                     |      |      |   |      |      |  |      |      |      |      |      |   |
|  <p><b>Banc en Y</b><br/>TFC : 8 V.   7.32 M<br/>Poids unitaire : 122 LB   55.5 KG<br/>Poids - boîte : 203 LB   92.08 KG<br/>Volume - boîte : 101.25 P³   2.86 M³</p>                    | <p>Pour l'emplacement de l'alimentation, se reporter aux illustrations.</p> <p>Brides de jumelage comprises (2 côtés).</p> <p>Ajouter 141 \$ pour (SS)<br/>Ajouter 158 \$ pour (F_)<br/>Ajouter 800 \$ pour 54 lb (CW)<br/>Ajouter 179 \$ pour (SU) ou 917 \$ pour (BS)<br/>Ajouter 51 \$ pour (TP)<br/>Ajouter 324 \$ pour (MB)</p> | <p><b>R27842</b></p> | 5623  | 5879 | 6095 | 6343  | 6751 | 7127 | 7503   | 7831 | 8239 | 8623 | 9143 | 9879 |   |
|   |  |                      | <p><b>DIMENSIONS HORS TOUT</b></p> <p>L P H</p> |      |      | <p><b>DIMENSIONS DE L'ASSISE</b></p> <p>L P H</p> |      |      | <p><b>DIMENSIONS DU DOSSIER</b></p> <p>L H</p> |      |      |      |      |      |   |
|   |  |                      | PO 82   | 70   | 17.5 | -   | -    | -    | -  | -    | -    | -    | -    | -    | - |
|   |  |                      | MM 2083   | 1778 | 445  | -   | -    | -    | -  | -    | -    | -    | -    | -    | - |
|   |  | RTA 00               | 1 par boîte                                     |      |      |   |      |      |  |      |      |      |      |      |   |
|  <p><b>Banc circulaire, 18 po dia</b><br/>TFC : 1 V.   0.91 M<br/>Poids unitaire : 20 LB   9.1 KG<br/>Poids - boîte : 25 LB   11.34 KG<br/>Volume - boîte : 4.7 P³   0.13 M³</p>         | <p>Sans module alimentation-USB.</p> <p>Module autoportant uniquement.</p> <p>Ajouter 31 \$ pour (SS)<br/>Ajouter 90 \$ pour (F_)<br/>Non offert (CW)<br/>Ajouter 35 \$ pour (SU), (BS) non offert<br/>Ajouter 28 \$ pour (TP)<br/>Ajouter 81 \$ pour (MB)</p>   | <p><b>R27843</b></p> | 686   | 718  | 745  | 776   | 827  | 874  | 921  | 962  | 1013 | 1061 | 1126 | 1218 |   |
|   |  |                      | <p><b>DIMENSIONS HORS TOUT</b></p> <p>L P H</p> |      |      | <p><b>DIMENSIONS DE L'ASSISE</b></p> <p>L P H</p> |      |      | <p><b>DIMENSIONS DU DOSSIER</b></p> <p>L H</p> |      |      |      |      |      |   |
|   |  |                      | PO 18   | 18   | 17.5 | -   | -    | -    | -  | -    | -    | -    | -    | -    | - |
|   |  |                      | MM 457  | 457  | 445  | -   | -    | -    | -  | -    | -    | -    | -    | -    | - |
|   |  | RTA 00               | 1 par boîte                                     |      |      |   |      |      |  |      |      |      |      |      |   |
|  <p><b>Banc circulaire, 36 po dia</b><br/>TFC : 3.25 V.   2.97 M<br/>Poids unitaire : 41 LB   18.6 KG<br/>Poids - boîte : 50 LB   22.68 KG<br/>Volume - boîte : 18.25 P³   0.51 M³</p> | <p>Sans module alimentation-USB.</p> <p>Module autoportant uniquement.</p> <p>Ajouter 51 \$ pour (SS)<br/>Ajouter 90 \$ pour (F_)<br/>Ajouter 533 \$ pour 36 lb (CW)<br/>Ajouter 72 \$ pour (SU) ou 422 \$ pour (BS)<br/>Ajouter 28 \$ pour (TP)<br/>Ajouter 81 \$ pour (MB)</p>   | <p><b>R27844</b></p> | 1546  | 1650 | 1738 | 1839  | 2004 | 2157 | 2310   | 2443 | 2609 | 2765 | 2976 | 3275 |   |
|   |  |                      | <p><b>DIMENSIONS HORS TOUT</b></p> <p>L P H</p> |      |      | <p><b>DIMENSIONS DE L'ASSISE</b></p> <p>L P H</p> |      |      | <p><b>DIMENSIONS DU DOSSIER</b></p> <p>L H</p> |      |      |      |      |      |   |
|   |  |                      | PO 36   | 36   | 17.5 | -   | -    | -    | -  | -    | -    | -    | -    | -    | - |
|   |  |                      | MM 914  | 914  | 445  | -   | -    | -    | -  | -    | -    | -    | -    | -    | - |
|   |  | RTA 00               | 1 par boîte                                     |      |      |   |      |      |  |      |      |      |      |      |   |
|  <p><b>Banc circulaire, 42 po dia</b><br/>TFC : 3.5 V.   3.2 M<br/>Poids unitaire : 45 LB   20.5 KG<br/>Poids - boîte : 55 LB   24.95 KG<br/>Volume - boîte : 23 P³   0.65 M³</p>      | <p>Sans module alimentation-USB.</p> <p>Module autoportant uniquement.</p> <p>Ajouter 55 \$ pour (SS)<br/>Ajouter 90 \$ pour (F_)<br/>Ajouter 1067 \$ pour 72 lb (CW)<br/>Ajouter 83 \$ pour (SU) ou 461 \$ pour (BS)<br/>Ajouter 28 \$ pour (TP)<br/>Ajouter 161 \$ pour (MB)</p>   | <p><b>R27845</b></p> | 1813  | 1925 | 2020 | 2128  | 2307 | 2471 | 2636   | 2779 | 2958 | 3126 | 3353 | 3675 |   |
|   |  |                      | <p><b>DIMENSIONS HORS TOUT</b></p> <p>L P H</p> |      |      | <p><b>DIMENSIONS DE L'ASSISE</b></p> <p>L P H</p> |      |      | <p><b>DIMENSIONS DU DOSSIER</b></p> <p>L H</p> |      |      |      |      |      |   |
|   |  |                      | PO 42   | 42   | 17.5 | -   | -    | -    | -  | -    | -    | -    | -    | -    | - |
|   |  |                      | MM 1067   | 1067 | 445  | -   | -    | -    | -  | -    | -    | -    | -    | -    | - |
|   |  | RTA 00               | 1 par boîte                                     |      |      |   |      |      |  |      |      |      |      |      |   |

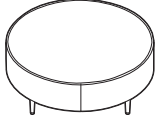
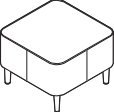
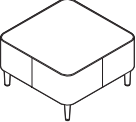
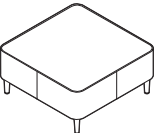
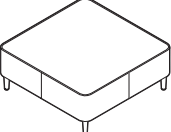
| DESCRIPTION  | CARACTÉRISTIQUES  | MODÈLE  | GRADES DE TEXTILE DE SÉRIE |      |      |                        |      |      |                       |      |      |      |      |      |   |   |   |   |       |    |      |   |   |   |   |   |         |      |     |   |   |   |   |   |        |  |             |  |  |  |  |  |  |  |  |  |  |  |  |  |  |  |
|--|---|---|----------------------------|------|------|------------------------|------|------|-----------------------|------|------|------|------|------|---|---|---|---|-------|----|------|---|---|---|---|---|---------|------|-----|---|---|---|---|---|--------|--|-------------|--|--|--|--|--|--|--|--|--|--|--|--|--|--|--|
|  |   |   | 1                          | 2    | 3    | 4                      | 5    | 6    | 7                     | 8    | 9    | 10   | 11   | 12   |   |   |   |   |       |    |      |   |   |   |   |   |         |      |     |   |   |   |   |   |        |  |             |  |  |  |  |  |  |  |  |  |  |  |  |  |  |  |
|  <p><b>Banc circulaire, 48 po dia</b><br/>                     TFC : 3.75 V.   3.43 M<br/>                     Poids unitaire : 55 LB   25 KG<br/>                     Poids - boîte : 65 LB   29.48 KG<br/>                     Volume - boîte : 30 P³   0.84 M³</p> | Sans module alimentation-USB.<br><br>Module autoportant uniquement.<br><br>Ajouter 59 \$ pour (SS)<br>Ajouter 90 \$ pour (F_)<br>Ajouter 1067 \$ pour 72 lb (CW)<br>Ajouter 101 \$ pour (SU) ou 491 \$ pour (BS)<br>Ajouter 28 \$ pour (TP)<br>Ajouter 243 \$ pour (MB) | <b>R27846</b>   | 2130                       | 2250 | 2351 | 2468                   | 2659 | 2835 | 3011                  | 3165 | 3356 | 3536 | 3780 | 4125 |   |   |   |   |       |    |      |   |   |   |   |   |         |      |     |   |   |   |   |   |        |  |             |  |  |  |  |  |  |  |  |  |  |  |  |  |  |  |
|  |   | <table border="1"> <thead> <tr> <th colspan="3">DIMENSIONS HORS TOUT</th> <th colspan="3">DIMENSIONS DE L'ASSISE</th> <th colspan="2">DIMENSIONS DU DOSSIER</th> </tr> <tr> <th>L</th><th>P</th><th>H</th> <th>L</th><th>P</th><th>H</th> <th>L</th><th>H</th> </tr> </thead> <tbody> <tr> <td>PO 48</td><td>48</td><td>17.5</td> <td>-</td><td>-</td><td>-</td> <td>-</td><td>-</td> </tr> <tr> <td>MM 1219</td><td>1219</td><td>445</td> <td>-</td><td>-</td><td>-</td> <td>-</td><td>-</td> </tr> <tr> <td colspan="2">RTA 00</td><td colspan="6">1 par boîte</td> </tr> </tbody> </table> | DIMENSIONS HORS TOUT       |      |      | DIMENSIONS DE L'ASSISE |      |      | DIMENSIONS DU DOSSIER |      | L    | P    | H    | L    | P | H | L | H | PO 48 | 48 | 17.5 | - | - | - | - | - | MM 1219 | 1219 | 445 | - | - | - | - | - | RTA 00 |  | 1 par boîte |  |  |  |  |  |  |  |  |  |  |  |  |  |  |  |
| DIMENSIONS HORS TOUT   |   |   | DIMENSIONS DE L'ASSISE     |      |      | DIMENSIONS DU DOSSIER  |      |      |                       |      |      |      |      |      |   |   |   |   |       |    |      |   |   |   |   |   |         |      |     |   |   |   |   |   |        |  |             |  |  |  |  |  |  |  |  |  |  |  |  |  |  |  |
| L  | P   | H   | L                          | P    | H    | L                      | H    |      |                       |      |      |      |      |      |   |   |   |   |       |    |      |   |   |   |   |   |         |      |     |   |   |   |   |   |        |  |             |  |  |  |  |  |  |  |  |  |  |  |  |  |  |  |
| PO 48  | 48  | 17.5  | -                          | -    | -    | -                      | -    |      |                       |      |      |      |      |      |   |   |   |   |       |    |      |   |   |   |   |   |         |      |     |   |   |   |   |   |        |  |             |  |  |  |  |  |  |  |  |  |  |  |  |  |  |  |
| MM 1219  | 1219  | 445   | -                          | -    | -    | -                      | -    |      |                       |      |      |      |      |      |   |   |   |   |       |    |      |   |   |   |   |   |         |      |     |   |   |   |   |   |        |  |             |  |  |  |  |  |  |  |  |  |  |  |  |  |  |  |
| RTA 00   |   | 1 par boîte   |                            |      |      |                        |      |      |                       |      |      |      |      |      |   |   |   |   |       |    |      |   |   |   |   |   |         |      |     |   |   |   |   |   |        |  |             |  |  |  |  |  |  |  |  |  |  |  |  |  |  |  |
|  <p><b>Banc carré, 24 po</b><br/>                     TFC : 1.5 V.   1.37 M<br/>                     Poids unitaire : 25 LB   11.4 KG<br/>                     Poids - boîte : 30 LB   13.61 KG<br/>                     Volume - boîte : 8 P³   0.22 M³</p>          | Sans module alimentation-USB.<br><br>Module autoportant uniquement.<br><br>Ajouter 43 \$ pour (SS)<br>Ajouter 90 \$ pour (F_)<br>Ajouter 533 \$ pour 36 lb (CW)<br>Ajouter 38 \$ pour (SU) ou 189 \$ pour (BS)<br>Ajouter 28 \$ pour (TP)<br>Ajouter 81 \$ pour (MB)    | <b>R27847</b>   | 968                        | 1016 | 1057 | 1103                   | 1180 | 1250 | 1321                  | 1382 | 1459 | 1531 | 1628 | 1766 |   |   |   |   |       |    |      |   |   |   |   |   |         |      |     |   |   |   |   |   |        |  |             |  |  |  |  |  |  |  |  |  |  |  |  |  |  |  |
|  |   | <table border="1"> <thead> <tr> <th colspan="3">DIMENSIONS HORS TOUT</th> <th colspan="3">DIMENSIONS DE L'ASSISE</th> <th colspan="2">DIMENSIONS DU DOSSIER</th> </tr> <tr> <th>L</th><th>P</th><th>H</th> <th>L</th><th>P</th><th>H</th> <th>L</th><th>H</th> </tr> </thead> <tbody> <tr> <td>PO 24</td><td>24</td><td>17.5</td> <td>-</td><td>-</td><td>-</td> <td>-</td><td>-</td> </tr> <tr> <td>MM 610</td><td>610</td><td>445</td> <td>-</td><td>-</td><td>-</td> <td>-</td><td>-</td> </tr> <tr> <td colspan="2">RTA 00</td><td colspan="6">1 par boîte</td> </tr> </tbody> </table>   | DIMENSIONS HORS TOUT       |      |      | DIMENSIONS DE L'ASSISE |      |      | DIMENSIONS DU DOSSIER |      | L    | P    | H    | L    | P | H | L | H | PO 24 | 24 | 17.5 | - | - | - | - | - | MM 610  | 610  | 445 | - | - | - | - | - | RTA 00 |  | 1 par boîte |  |  |  |  |  |  |  |  |  |  |  |  |  |  |  |
| DIMENSIONS HORS TOUT   |   |   | DIMENSIONS DE L'ASSISE     |      |      | DIMENSIONS DU DOSSIER  |      |      |                       |      |      |      |      |      |   |   |   |   |       |    |      |   |   |   |   |   |         |      |     |   |   |   |   |   |        |  |             |  |  |  |  |  |  |  |  |  |  |  |  |  |  |  |
| L  | P   | H   | L                          | P    | H    | L                      | H    |      |                       |      |      |      |      |      |   |   |   |   |       |    |      |   |   |   |   |   |         |      |     |   |   |   |   |   |        |  |             |  |  |  |  |  |  |  |  |  |  |  |  |  |  |  |
| PO 24  | 24  | 17.5  | -                          | -    | -    | -                      | -    |      |                       |      |      |      |      |      |   |   |   |   |       |    |      |   |   |   |   |   |         |      |     |   |   |   |   |   |        |  |             |  |  |  |  |  |  |  |  |  |  |  |  |  |  |  |
| MM 610   | 610   | 445   | -                          | -    | -    | -                      | -    |      |                       |      |      |      |      |      |   |   |   |   |       |    |      |   |   |   |   |   |         |      |     |   |   |   |   |   |        |  |             |  |  |  |  |  |  |  |  |  |  |  |  |  |  |  |
| RTA 00   |   | 1 par boîte   |                            |      |      |                        |      |      |                       |      |      |      |      |      |   |   |   |   |       |    |      |   |   |   |   |   |         |      |     |   |   |   |   |   |        |  |             |  |  |  |  |  |  |  |  |  |  |  |  |  |  |  |
|  <p><b>Banc carré, 30 po</b><br/>                     TFC : 2.75 V.   2.51 M<br/>                     Poids unitaire : 30 LB   13.6 KG<br/>                     Poids - boîte : 40 LB   18.14 KG<br/>                     Volume - boîte : 12.25 P³   0.34 M³</p>     | Sans module alimentation-USB.<br><br>Module autoportant uniquement.<br><br>Ajouter 51 \$ pour (SS)<br>Ajouter 90 \$ pour (F_)<br>Ajouter 1067 \$ pour 36 lb (CW)<br>Ajouter 72 \$ pour (SU) ou 233 \$ pour (BS)<br>Ajouter 28 \$ pour (TP)<br>Ajouter 81 \$ pour (MB)   | <b>R27848</b>   | 1290                       | 1378 | 1452 | 1538                   | 1678 | 1807 | 1936                  | 2049 | 2189 | 2321 | 2500 | 2753 |   |   |   |   |       |    |      |   |   |   |   |   |         |      |     |   |   |   |   |   |        |  |             |  |  |  |  |  |  |  |  |  |  |  |  |  |  |  |
|  |   | <table border="1"> <thead> <tr> <th colspan="3">DIMENSIONS HORS TOUT</th> <th colspan="3">DIMENSIONS DE L'ASSISE</th> <th colspan="2">DIMENSIONS DU DOSSIER</th> </tr> <tr> <th>L</th><th>P</th><th>H</th> <th>L</th><th>P</th><th>H</th> <th>L</th><th>H</th> </tr> </thead> <tbody> <tr> <td>PO 30</td><td>30</td><td>17.5</td> <td>-</td><td>-</td><td>-</td> <td>-</td><td>-</td> </tr> <tr> <td>MM 762</td><td>762</td><td>445</td> <td>-</td><td>-</td><td>-</td> <td>-</td><td>-</td> </tr> <tr> <td colspan="2">RTA 00</td><td colspan="6">1 par boîte</td> </tr> </tbody> </table>   | DIMENSIONS HORS TOUT       |      |      | DIMENSIONS DE L'ASSISE |      |      | DIMENSIONS DU DOSSIER |      | L    | P    | H    | L    | P | H | L | H | PO 30 | 30 | 17.5 | - | - | - | - | - | MM 762  | 762  | 445 | - | - | - | - | - | RTA 00 |  | 1 par boîte |  |  |  |  |  |  |  |  |  |  |  |  |  |  |  |
| DIMENSIONS HORS TOUT   |   |   | DIMENSIONS DE L'ASSISE     |      |      | DIMENSIONS DU DOSSIER  |      |      |                       |      |      |      |      |      |   |   |   |   |       |    |      |   |   |   |   |   |         |      |     |   |   |   |   |   |        |  |             |  |  |  |  |  |  |  |  |  |  |  |  |  |  |  |
| L  | P   | H   | L                          | P    | H    | L                      | H    |      |                       |      |      |      |      |      |   |   |   |   |       |    |      |   |   |   |   |   |         |      |     |   |   |   |   |   |        |  |             |  |  |  |  |  |  |  |  |  |  |  |  |  |  |  |
| PO 30  | 30  | 17.5  | -                          | -    | -    | -                      | -    |      |                       |      |      |      |      |      |   |   |   |   |       |    |      |   |   |   |   |   |         |      |     |   |   |   |   |   |        |  |             |  |  |  |  |  |  |  |  |  |  |  |  |  |  |  |
| MM 762   | 762   | 445   | -                          | -    | -    | -                      | -    |      |                       |      |      |      |      |      |   |   |   |   |       |    |      |   |   |   |   |   |         |      |     |   |   |   |   |   |        |  |             |  |  |  |  |  |  |  |  |  |  |  |  |  |  |  |
| RTA 00   |   | 1 par boîte   |                            |      |      |                        |      |      |                       |      |      |      |      |      |   |   |   |   |       |    |      |   |   |   |   |   |         |      |     |   |   |   |   |   |        |  |             |  |  |  |  |  |  |  |  |  |  |  |  |  |  |  |
|  <p><b>Banc carré, 36 po</b><br/>                     TFC : 3 V.   2.74 M<br/>                     Poids unitaire : 40 LB   18.2 KG<br/>                     Poids - boîte : 50 LB   22.68 KG<br/>                     Volume - boîte : 18.25 P³   0.51 M³</p>      | Sans module alimentation-USB.<br><br>Module autoportant uniquement.<br><br>Ajouter 55 \$ pour (SS)<br>Ajouter 90 \$ pour (F_)<br>Ajouter 1067 \$ pour 72 lb (CW)<br>Ajouter 77 \$ pour (SU) ou 311 \$ pour (BS)<br>Ajouter 28 \$ pour (TP)<br>Ajouter 161 \$ pour (MB)  | <b>R27849</b>   | 1598                       | 1694 | 1775 | 1868                   | 2021 | 2162 | 2303                  | 2426 | 2579 | 2723 | 2918 | 3194 |   |   |   |   |       |    |      |   |   |   |   |   |         |      |     |   |   |   |   |   |        |  |             |  |  |  |  |  |  |  |  |  |  |  |  |  |  |  |
|  |   | <table border="1"> <thead> <tr> <th colspan="3">DIMENSIONS HORS TOUT</th> <th colspan="3">DIMENSIONS DE L'ASSISE</th> <th colspan="2">DIMENSIONS DU DOSSIER</th> </tr> <tr> <th>L</th><th>P</th><th>H</th> <th>L</th><th>P</th><th>H</th> <th>L</th><th>H</th> </tr> </thead> <tbody> <tr> <td>PO 36</td><td>36</td><td>17.5</td> <td>-</td><td>-</td><td>-</td> <td>-</td><td>-</td> </tr> <tr> <td>MM 914</td><td>914</td><td>445</td> <td>-</td><td>-</td><td>-</td> <td>-</td><td>-</td> </tr> <tr> <td colspan="2">RTA 00</td><td colspan="6">1 par boîte</td> </tr> </tbody> </table>   | DIMENSIONS HORS TOUT       |      |      | DIMENSIONS DE L'ASSISE |      |      | DIMENSIONS DU DOSSIER |      | L    | P    | H    | L    | P | H | L | H | PO 36 | 36 | 17.5 | - | - | - | - | - | MM 914  | 914  | 445 | - | - | - | - | - | RTA 00 |  | 1 par boîte |  |  |  |  |  |  |  |  |  |  |  |  |  |  |  |
| DIMENSIONS HORS TOUT   |   |   | DIMENSIONS DE L'ASSISE     |      |      | DIMENSIONS DU DOSSIER  |      |      |                       |      |      |      |      |      |   |   |   |   |       |    |      |   |   |   |   |   |         |      |     |   |   |   |   |   |        |  |             |  |  |  |  |  |  |  |  |  |  |  |  |  |  |  |
| L  | P   | H   | L                          | P    | H    | L                      | H    |      |                       |      |      |      |      |      |   |   |   |   |       |    |      |   |   |   |   |   |         |      |     |   |   |   |   |   |        |  |             |  |  |  |  |  |  |  |  |  |  |  |  |  |  |  |
| PO 36  | 36  | 17.5  | -                          | -    | -    | -                      | -    |      |                       |      |      |      |      |      |   |   |   |   |       |    |      |   |   |   |   |   |         |      |     |   |   |   |   |   |        |  |             |  |  |  |  |  |  |  |  |  |  |  |  |  |  |  |
| MM 914   | 914   | 445   | -                          | -    | -    | -                      | -    |      |                       |      |      |      |      |      |   |   |   |   |       |    |      |   |   |   |   |   |         |      |     |   |   |   |   |   |        |  |             |  |  |  |  |  |  |  |  |  |  |  |  |  |  |  |
| RTA 00   |   | 1 par boîte   |                            |      |      |                        |      |      |                       |      |      |      |      |      |   |   |   |   |       |    |      |   |   |   |   |   |         |      |     |   |   |   |   |   |        |  |             |  |  |  |  |  |  |  |  |  |  |  |  |  |  |  |
|  <p><b>Banc carré, 42 po</b><br/>                     TFC : 3.25 V.   2.97 M<br/>                     Poids unitaire : 50 LB   22.7 KG<br/>                     Poids - boîte : 60 LB   27.22 KG<br/>                     Volume - boîte : 23 P³   0.65 M³</p>      | Sans module alimentation-USB.<br><br>Module autoportant uniquement.<br><br>Ajouter 61 \$ pour (SS)<br>Ajouter 90 \$ pour (F_)<br>Ajouter 1067 \$ pour 72 lb (CW)<br>Ajouter 96 \$ pour (SU) ou 430 \$ pour (BS)<br>Ajouter 28 \$ pour (TP)<br>Ajouter 243 \$ pour (MB)  | <b>R27850</b>   | 1955                       | 2059 | 2147 | 2248                   | 2413 | 2566 | 2719                  | 2852 | 3018 | 3174 | 3385 | 3684 |   |   |   |   |       |    |      |   |   |   |   |   |         |      |     |   |   |   |   |   |        |  |             |  |  |  |  |  |  |  |  |  |  |  |  |  |  |  |
|  |   | <table border="1"> <thead> <tr> <th colspan="3">DIMENSIONS HORS TOUT</th> <th colspan="3">DIMENSIONS DE L'ASSISE</th> <th colspan="2">DIMENSIONS DU DOSSIER</th> </tr> <tr> <th>L</th><th>P</th><th>H</th> <th>L</th><th>P</th><th>H</th> <th>L</th><th>H</th> </tr> </thead> <tbody> <tr> <td>PO 42</td><td>42</td><td>17.5</td> <td>-</td><td>-</td><td>-</td> <td>-</td><td>-</td> </tr> <tr> <td>MM 1067</td><td>1067</td><td>445</td> <td>-</td><td>-</td><td>-</td> <td>-</td><td>-</td> </tr> <tr> <td colspan="2">RTA 00</td><td colspan="6">1 par boîte</td> </tr> </tbody> </table> | DIMENSIONS HORS TOUT       |      |      | DIMENSIONS DE L'ASSISE |      |      | DIMENSIONS DU DOSSIER |      | L    | P    | H    | L    | P | H | L | H | PO 42 | 42 | 17.5 | - | - | - | - | - | MM 1067 | 1067 | 445 | - | - | - | - | - | RTA 00 |  | 1 par boîte |  |  |  |  |  |  |  |  |  |  |  |  |  |  |  |
| DIMENSIONS HORS TOUT   |   |   | DIMENSIONS DE L'ASSISE     |      |      | DIMENSIONS DU DOSSIER  |      |      |                       |      |      |      |      |      |   |   |   |   |       |    |      |   |   |   |   |   |         |      |     |   |   |   |   |   |        |  |             |  |  |  |  |  |  |  |  |  |  |  |  |  |  |  |
| L  | P   | H   | L                          | P    | H    | L                      | H    |      |                       |      |      |      |      |      |   |   |   |   |       |    |      |   |   |   |   |   |         |      |     |   |   |   |   |   |        |  |             |  |  |  |  |  |  |  |  |  |  |  |  |  |  |  |
| PO 42  | 42  | 17.5  | -                          | -    | -    | -                      | -    |      |                       |      |      |      |      |      |   |   |   |   |       |    |      |   |   |   |   |   |         |      |     |   |   |   |   |   |        |  |             |  |  |  |  |  |  |  |  |  |  |  |  |  |  |  |
| MM 1067  | 1067  | 445   | -                          | -    | -    | -                      | -    |      |                       |      |      |      |      |      |   |   |   |   |       |    |      |   |   |   |   |   |         |      |     |   |   |   |   |   |        |  |             |  |  |  |  |  |  |  |  |  |  |  |  |  |  |  |
| RTA 00   |   | 1 par boîte   |                            |      |      |                        |      |      |                       |      |      |      |      |      |   |   |   |   |       |    |      |   |   |   |   |   |         |      |     |   |   |   |   |   |        |  |             |  |  |  |  |  |  |  |  |  |  |  |  |  |  |  |

TABLES RIVER+

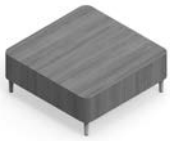

modèle R27858



modèle R27864



modèle 7743

Sièges et bancs River+



Se reporter à la page 295 pour les sièges River+.  
Se reporter à la page 309 pour les bancs River+.

CARACTÉRISTIQUES DE SÉRIE

- Gamme modulaire, River+ se décline en modules droits, courbes et autoportants.
- Les modules jumelable peuvent s'utiliser avec les sièges et les bancs River+ dans toute configuration pour créer un vaste choix d'aménagements. Les brides de jumelage sont de série et installées en usine. Elles pivotent pour se ranger lorsqu'elles ne sont pas utilisées.
- Les faces avant et arrière des tables de bout (jumelables) s'inclinent légèrement vers l'intérieur. Cette légère inclinaison rappelle celle des sièges, créant ainsi une agréable uniformité visuelle.
- Les pieds fuselés inédits sont faits d'acier soudé. Chaque pied est solidement boulonné au bâti. Le pied de série mesure 6,5 po H, facilitant l'entretien sous les meubles.
- Des pieds droits (à la verticale) sont de série. En option, les modules jumelables peuvent être munis de pieds arrière à angle pour s'harmoniser avec les sièges River+.
- Les pieds sont finis chromé (CM) de série et munis de patins réglables en nylon noirs qui ne marquent pas.

CARACTÉRISTIQUES EN OPTION

- Les tables sont fabriquées en stratifié haute pression et sont offertes dans les finis présentés à droite. À préciser. Des finis stratifiés haute pression hors série seront envisagés sur demande.
- Les pieds sont offerts dans des hauteurs de 3 po et de 8 po. Les pieds des deux hauteurs peuvent être munis de fixations au sol, à préciser.
- Les produits peuvent être lestés pour mieux rester en place. Préciser (CW) – se reporter au modèle voulu pour le poids supplémentaire et le supplément.
- La plupart des tables (sauf les modules autoportants) peuvent être dotées de modules alimentation-USB. Chaque module présente une prise de courant, deux prises USB doubles et un cordon d'alimentation noir de 120 po avec fiche à trois broches.
- Ces modules sont situés à des emplacements prédéterminés, se reporter aux illustrations. Ils doivent être installés à l'usine. Ajouter 881 \$ par module.
- Les modules alimentation-USB peuvent présenter une plaque finie noir de jais (J) et des prises noires ou une plaque blanche (W) et des prises blanches.

Ajouter les codes d'options dans l'ordre suivant :

- **Numéro de modèle**  
**R27855 à R27858** Tables de salon carrées  
**R27859** Table de salon rectangulaire  
**R27860 à R27861** Tables de salon circulaires  
**R27862 à R27864** Tables jumelable, de bout  
**7443 et 7745** Tables autoportantes
- **Fini – stratifié**  
 (consulter le site Web pour les couleurs)  
**(ACJ)** acajou absolu  
**(ASN)** nuit d'orient  
**(AWC)** cerisier avant  
**(AWH)** miel avant  
**(BLK)** noir  
**(BRC)** cobalt brossé  
**(BZD)** blizzard  
**(CGY)** gris hors série  
**(CMB)** érable clair  
**(DES)** espresso profond  
**(DWT)** blanc de blancs  
**(FAS)** fashionista  
**(FCL)** première classe  
**(NBL)** noce biondo  
**(NGL)** noce grigio  
**(NEL)** noce leggero  
**(NML)** noce medio  
**(QTM)** acajou sur quartier  
**(SBY)** beauté naturelle  
**(SDT)** concassé  
**(SOG)** orage  
**(WCR)** cerisier d'hiver  
**(WCH)** chocolat blanc  
**(WHE)** brou
- **Fini – pieds**  
 Pour le choix de finis des pieds, se reporter à la page 380. Sans supplément.
- **Choix de pieds**  
**(S6)** Réguliers (6,5 po) avec patins réglables. Sans supplément.  
**(S3)** Bas (3 po) avec patins réglables. Sans supplément.  
**(S8)** Hauts (8 po) avec patins réglables. Sans supplément.  
**(F6)** Réguliers (6,5 po) avec fixation au sol. Ajouter 90 \$.  
**(F3)** Bas (3 po) avec fixation au sol. Ajouter 90 \$.  
**(F8)** Hauts (8 po) avec fixation au sol. Ajouter 90 \$.
- **Angle des pieds**  
 (tables jumelables, de bout uniquement)  
**(AS)** Pieds droits. Sans supplément.  
**(SA)** Pieds avant droits, pieds arrière à angle. Sans supplément.
- **Lest**  
**(NC)** Sans lest.  
**(CW)** Lest. Le supplément varie, se reporter au modèle voulu.
- **Fini – module alimentation-USB**  
**(J)** Noir de jais.  
**(W)** Blanc
- **Emplacement – module alimentation-USB**  
 (tables de salon et tables jumelables, de bout uniquement, selon les illustrations ci-dessous). Ajouter 881 \$ par module.  
**(NP)** Sans module d'alimentation. Sans supplément.  
**(E1)** Extrémité de gauche (table de salon rectangulaire uniquement)  
**(E2)** Extrémité de droite (table de salon rectangulaire uniquement)  
**(F3)** Avant, au centre (table de salon carrée uniquement)  
**(T1)** Dessus
- **Fixations**  
**(RS)** Régulières  
**(TP)** Inviolables. Ajouter 119 \$.

EXEMPLE D'UN CODE POUR LA COMMANDE D'UNE TABLE RIVER+ :

|        |                  |              |                |               |      |                     |                    |           |
|--------|------------------|--------------|----------------|---------------|------|---------------------|--------------------|-----------|
| R27858 | -ACJ             | -CHM         | -S6            | -AS           | -NC  | -W                  | -T1                | -RS       |
| Modèle | Fini – stratifié | Fini – pieds | Choix de pieds | Angle – pieds | Lest | Fini – alimentation | alimentation – USB | Fixations |

EMPLACEMENTS – ALIMENTATION

Tables de salon

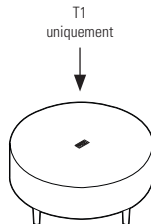
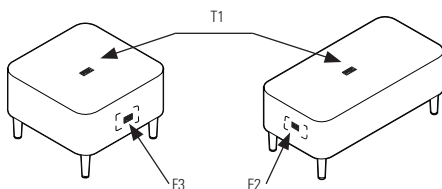

Tables jumelables

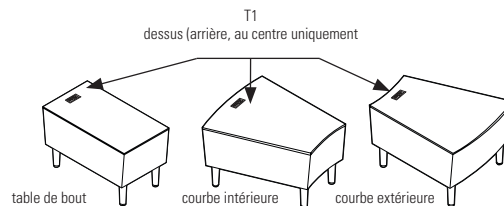

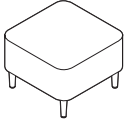
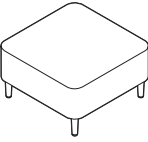
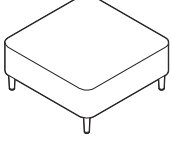
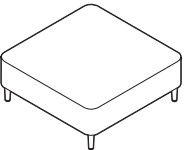
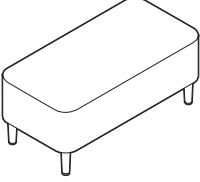
| DESCRIPTION   | CARACTÉRISTIQUES   | MODÈLE  | GRADES DE TEXTILE DE SÉRIE |   |                      |                       |   |                        |  |  |                       |  |   |   |   |   |   |   |   |   |       |    |    |   |   |   |   |   |         |      |     |   |   |   |   |   |   |  |  |                      |  |  |                        |  |  |                       |  |   |   |   |   |   |   |   |   |       |    |    |   |   |   |   |   |         |      |     |   |   |   |
|---|--|---|----------------------------|---|----------------------|-----------------------|---|------------------------|--|--|-----------------------|--|---|---|---|---|---|---|---|---|-------|----|----|---|---|---|---|---|---------|------|-----|---|---|---|---|---|---|--|--|----------------------|--|--|------------------------|--|--|-----------------------|--|---|---|---|---|---|---|---|---|-------|----|----|---|---|---|---|---|---------|------|-----|---|---|---|
|  <p><b>Table de salon carrée en stratifié, 24 po</b><br/>TFC : s.o.<br/>Poids unitaire : 40 LB   18.14 KG<br/>Poids - boîte : 40 LB   18.14 KG<br/>Volume - boîte : 10.7 PP   0.3 M<sup>3</sup></p>      | <p>Pour l'emplacement de l'alimentation, se reporter aux illustrations.</p> <p>Module autoportant uniquement.<br/>Ajouter 533 \$ pour 36 lb (CW)</p> | Prix courant  |                            |   |                      |                       |   |                        |  |  |                       |  |   |   |   |   |   |   |   |   |       |    |    |   |   |   |   |   |         |      |     |   |   |   |   |   |   |  |  |                      |  |  |                        |  |  |                       |  |   |   |   |   |   |   |   |   |       |    |    |   |   |   |   |   |         |      |     |   |   |   |
|   |  | <b>R27855</b>   | 1329                       |   |                      |                       |   |                        |  |  |                       |  |   |   |   |   |   |   |   |   |       |    |    |   |   |   |   |   |         |      |     |   |   |   |   |   |   |  |  |                      |  |  |                        |  |  |                       |  |   |   |   |   |   |   |   |   |       |    |    |   |   |   |   |   |         |      |     |   |   |   |
|   |  | <table border="1"> <thead> <tr> <th colspan="3">DIMENSIONS HORS TOUT</th> <th colspan="3">DIMENSIONS DE L'ASSISE</th> <th colspan="2">DIMENSIONS DU DOSSIER</th> </tr> <tr> <th>L</th> <th>P</th> <th>H</th> <th>L</th> <th>P</th> <th>H</th> <th>L</th> <th>H</th> </tr> </thead> <tbody> <tr> <td>PO 24</td> <td>24</td> <td>17</td> <td>-</td> <td>-</td> <td>-</td> <td>-</td> <td>-</td> </tr> <tr> <td>MM 610</td> <td>610</td> <td>432</td> <td>-</td> <td>-</td> <td>-</td> <td>-</td> <td>-</td> </tr> </tbody> </table>   |                            |   | DIMENSIONS HORS TOUT |                       |   | DIMENSIONS DE L'ASSISE |  |  | DIMENSIONS DU DOSSIER |  | L | P | H | L | P | H | L | H | PO 24 | 24 | 17 | - | - | - | - | - | MM 610  | 610  | 432 | - | - | - | - | - | <table border="1"> <thead> <tr> <th colspan="3">DIMENSIONS HORS TOUT</th> <th colspan="3">DIMENSIONS DE L'ASSISE</th> <th colspan="2">DIMENSIONS DU DOSSIER</th> </tr> <tr> <th>L</th> <th>P</th> <th>H</th> <th>L</th> <th>P</th> <th>H</th> <th>L</th> <th>H</th> </tr> </thead> <tbody> <tr> <td>PO 36</td> <td>36</td> <td>17</td> <td>-</td> <td>-</td> <td>-</td> <td>-</td> <td>-</td> </tr> <tr> <td>MM 762</td> <td>762</td> <td>432</td> <td>-</td> <td>-</td> <td>-</td> <td>-</td> <td>-</td> </tr> </tbody> </table>   |  |  | DIMENSIONS HORS TOUT |  |  | DIMENSIONS DE L'ASSISE |  |  | DIMENSIONS DU DOSSIER |  | L | P | H | L | P | H | L | H | PO 36 | 36 | 17 | - | - | - | - | - | MM 762  | 762  | 432 | - | - | - |
| DIMENSIONS HORS TOUT  |  |   | DIMENSIONS DE L'ASSISE     |   |                      | DIMENSIONS DU DOSSIER |   |                        |  |  |                       |  |   |   |   |   |   |   |   |   |       |    |    |   |   |   |   |   |         |      |     |   |   |   |   |   |   |  |  |                      |  |  |                        |  |  |                       |  |   |   |   |   |   |   |   |   |       |    |    |   |   |   |   |   |         |      |     |   |   |   |
| L   | P  | H   | L                          | P | H                    | L                     | H |                        |  |  |                       |  |   |   |   |   |   |   |   |   |       |    |    |   |   |   |   |   |         |      |     |   |   |   |   |   |   |  |  |                      |  |  |                        |  |  |                       |  |   |   |   |   |   |   |   |   |       |    |    |   |   |   |   |   |         |      |     |   |   |   |
| PO 24   | 24   | 17  | -                          | - | -                    | -                     | - |                        |  |  |                       |  |   |   |   |   |   |   |   |   |       |    |    |   |   |   |   |   |         |      |     |   |   |   |   |   |   |  |  |                      |  |  |                        |  |  |                       |  |   |   |   |   |   |   |   |   |       |    |    |   |   |   |   |   |         |      |     |   |   |   |
| MM 610  | 610  | 432   | -                          | - | -                    | -                     | - |                        |  |  |                       |  |   |   |   |   |   |   |   |   |       |    |    |   |   |   |   |   |         |      |     |   |   |   |   |   |   |  |  |                      |  |  |                        |  |  |                       |  |   |   |   |   |   |   |   |   |       |    |    |   |   |   |   |   |         |      |     |   |   |   |
| DIMENSIONS HORS TOUT  |  |   | DIMENSIONS DE L'ASSISE     |   |                      | DIMENSIONS DU DOSSIER |   |                        |  |  |                       |  |   |   |   |   |   |   |   |   |       |    |    |   |   |   |   |   |         |      |     |   |   |   |   |   |   |  |  |                      |  |  |                        |  |  |                       |  |   |   |   |   |   |   |   |   |       |    |    |   |   |   |   |   |         |      |     |   |   |   |
| L   | P  | H   | L                          | P | H                    | L                     | H |                        |  |  |                       |  |   |   |   |   |   |   |   |   |       |    |    |   |   |   |   |   |         |      |     |   |   |   |   |   |   |  |  |                      |  |  |                        |  |  |                       |  |   |   |   |   |   |   |   |   |       |    |    |   |   |   |   |   |         |      |     |   |   |   |
| PO 36   | 36   | 17  | -                          | - | -                    | -                     | - |                        |  |  |                       |  |   |   |   |   |   |   |   |   |       |    |    |   |   |   |   |   |         |      |     |   |   |   |   |   |   |  |  |                      |  |  |                        |  |  |                       |  |   |   |   |   |   |   |   |   |       |    |    |   |   |   |   |   |         |      |     |   |   |   |
| MM 762  | 762  | 432   | -                          | - | -                    | -                     | - |                        |  |  |                       |  |   |   |   |   |   |   |   |   |       |    |    |   |   |   |   |   |         |      |     |   |   |   |   |   |   |  |  |                      |  |  |                        |  |  |                       |  |   |   |   |   |   |   |   |   |       |    |    |   |   |   |   |   |         |      |     |   |   |   |
| <p><b>RTA 00</b> 1 par boîte</p>  |  |   |                            |   |                      |                       |   |                        |  |  |                       |  |   |   |   |   |   |   |   |   |       |    |    |   |   |   |   |   |         |      |     |   |   |   |   |   |   |  |  |                      |  |  |                        |  |  |                       |  |   |   |   |   |   |   |   |   |       |    |    |   |   |   |   |   |         |      |     |   |   |   |
|  <p><b>Table de salon carrée en stratifié, 30 po</b><br/>TFC : s.o.<br/>Poids unitaire : 53 LB   24.04 KG<br/>Poids - boîte : 53 LB   24.04 KG<br/>Volume - boîte : 15.3 PP   0.43 M<sup>3</sup></p>     | <p>Pour l'emplacement de l'alimentation, se reporter aux illustrations.</p> <p>Module autoportant uniquement.<br/>Ajouter 400 \$ pour 27 lb (CW)</p> | Prix courant  |                            |   |                      |                       |   |                        |  |  |                       |  |   |   |   |   |   |   |   |   |       |    |    |   |   |   |   |   |         |      |     |   |   |   |   |   |   |  |  |                      |  |  |                        |  |  |                       |  |   |   |   |   |   |   |   |   |       |    |    |   |   |   |   |   |         |      |     |   |   |   |
|   |  | <b>R27856</b>   | 1392                       |   |                      |                       |   |                        |  |  |                       |  |   |   |   |   |   |   |   |   |       |    |    |   |   |   |   |   |         |      |     |   |   |   |   |   |   |  |  |                      |  |  |                        |  |  |                       |  |   |   |   |   |   |   |   |   |       |    |    |   |   |   |   |   |         |      |     |   |   |   |
|   |  | <table border="1"> <thead> <tr> <th colspan="3">DIMENSIONS HORS TOUT</th> <th colspan="3">DIMENSIONS DE L'ASSISE</th> <th colspan="2">DIMENSIONS DU DOSSIER</th> </tr> <tr> <th>L</th> <th>P</th> <th>H</th> <th>L</th> <th>P</th> <th>H</th> <th>L</th> <th>H</th> </tr> </thead> <tbody> <tr> <td>PO 36</td> <td>36</td> <td>17</td> <td>-</td> <td>-</td> <td>-</td> <td>-</td> <td>-</td> </tr> <tr> <td>MM 914</td> <td>914</td> <td>432</td> <td>-</td> <td>-</td> <td>-</td> <td>-</td> <td>-</td> </tr> </tbody> </table>   |                            |   | DIMENSIONS HORS TOUT |                       |   | DIMENSIONS DE L'ASSISE |  |  | DIMENSIONS DU DOSSIER |  | L | P | H | L | P | H | L | H | PO 36 | 36 | 17 | - | - | - | - | - | MM 914  | 914  | 432 | - | - | - | - | - | <table border="1"> <thead> <tr> <th colspan="3">DIMENSIONS HORS TOUT</th> <th colspan="3">DIMENSIONS DE L'ASSISE</th> <th colspan="2">DIMENSIONS DU DOSSIER</th> </tr> <tr> <th>L</th> <th>P</th> <th>H</th> <th>L</th> <th>P</th> <th>H</th> <th>L</th> <th>H</th> </tr> </thead> <tbody> <tr> <td>PO 42</td> <td>42</td> <td>17</td> <td>-</td> <td>-</td> <td>-</td> <td>-</td> <td>-</td> </tr> <tr> <td>MM 1067</td> <td>1067</td> <td>432</td> <td>-</td> <td>-</td> <td>-</td> <td>-</td> <td>-</td> </tr> </tbody> </table> |  |  | DIMENSIONS HORS TOUT |  |  | DIMENSIONS DE L'ASSISE |  |  | DIMENSIONS DU DOSSIER |  | L | P | H | L | P | H | L | H | PO 42 | 42 | 17 | - | - | - | - | - | MM 1067 | 1067 | 432 | - | - | - |
| DIMENSIONS HORS TOUT  |  |   | DIMENSIONS DE L'ASSISE     |   |                      | DIMENSIONS DU DOSSIER |   |                        |  |  |                       |  |   |   |   |   |   |   |   |   |       |    |    |   |   |   |   |   |         |      |     |   |   |   |   |   |   |  |  |                      |  |  |                        |  |  |                       |  |   |   |   |   |   |   |   |   |       |    |    |   |   |   |   |   |         |      |     |   |   |   |
| L   | P  | H   | L                          | P | H                    | L                     | H |                        |  |  |                       |  |   |   |   |   |   |   |   |   |       |    |    |   |   |   |   |   |         |      |     |   |   |   |   |   |   |  |  |                      |  |  |                        |  |  |                       |  |   |   |   |   |   |   |   |   |       |    |    |   |   |   |   |   |         |      |     |   |   |   |
| PO 36   | 36   | 17  | -                          | - | -                    | -                     | - |                        |  |  |                       |  |   |   |   |   |   |   |   |   |       |    |    |   |   |   |   |   |         |      |     |   |   |   |   |   |   |  |  |                      |  |  |                        |  |  |                       |  |   |   |   |   |   |   |   |   |       |    |    |   |   |   |   |   |         |      |     |   |   |   |
| MM 914  | 914  | 432   | -                          | - | -                    | -                     | - |                        |  |  |                       |  |   |   |   |   |   |   |   |   |       |    |    |   |   |   |   |   |         |      |     |   |   |   |   |   |   |  |  |                      |  |  |                        |  |  |                       |  |   |   |   |   |   |   |   |   |       |    |    |   |   |   |   |   |         |      |     |   |   |   |
| DIMENSIONS HORS TOUT  |  |   | DIMENSIONS DE L'ASSISE     |   |                      | DIMENSIONS DU DOSSIER |   |                        |  |  |                       |  |   |   |   |   |   |   |   |   |       |    |    |   |   |   |   |   |         |      |     |   |   |   |   |   |   |  |  |                      |  |  |                        |  |  |                       |  |   |   |   |   |   |   |   |   |       |    |    |   |   |   |   |   |         |      |     |   |   |   |
| L   | P  | H   | L                          | P | H                    | L                     | H |                        |  |  |                       |  |   |   |   |   |   |   |   |   |       |    |    |   |   |   |   |   |         |      |     |   |   |   |   |   |   |  |  |                      |  |  |                        |  |  |                       |  |   |   |   |   |   |   |   |   |       |    |    |   |   |   |   |   |         |      |     |   |   |   |
| PO 42   | 42   | 17  | -                          | - | -                    | -                     | - |                        |  |  |                       |  |   |   |   |   |   |   |   |   |       |    |    |   |   |   |   |   |         |      |     |   |   |   |   |   |   |  |  |                      |  |  |                        |  |  |                       |  |   |   |   |   |   |   |   |   |       |    |    |   |   |   |   |   |         |      |     |   |   |   |
| MM 1067   | 1067   | 432   | -                          | - | -                    | -                     | - |                        |  |  |                       |  |   |   |   |   |   |   |   |   |       |    |    |   |   |   |   |   |         |      |     |   |   |   |   |   |   |  |  |                      |  |  |                        |  |  |                       |  |   |   |   |   |   |   |   |   |       |    |    |   |   |   |   |   |         |      |     |   |   |   |
| <p><b>RTA 00</b> 1 par boîte</p>  |  |   |                            |   |                      |                       |   |                        |  |  |                       |  |   |   |   |   |   |   |   |   |       |    |    |   |   |   |   |   |         |      |     |   |   |   |   |   |   |  |  |                      |  |  |                        |  |  |                       |  |   |   |   |   |   |   |   |   |       |    |    |   |   |   |   |   |         |      |     |   |   |   |
|  <p><b>Table de salon carrée en stratifié, 36 po</b><br/>TFC : s.o.<br/>Poids unitaire : 75 LB   34.01 KG<br/>Poids - boîte : 75 LB   34.02 KG<br/>Volume - boîte : 20.6 PP   0.58 M<sup>3</sup></p>     | <p>Pour l'emplacement de l'alimentation, se reporter aux illustrations.</p> <p>Module autoportant uniquement.<br/>Lest non requis.</p>               | Prix courant  |                            |   |                      |                       |   |                        |  |  |                       |  |   |   |   |   |   |   |   |   |       |    |    |   |   |   |   |   |         |      |     |   |   |   |   |   |   |  |  |                      |  |  |                        |  |  |                       |  |   |   |   |   |   |   |   |   |       |    |    |   |   |   |   |   |         |      |     |   |   |   |
|   |  | <b>R27857</b>   | 1541                       |   |                      |                       |   |                        |  |  |                       |  |   |   |   |   |   |   |   |   |       |    |    |   |   |   |   |   |         |      |     |   |   |   |   |   |   |  |  |                      |  |  |                        |  |  |                       |  |   |   |   |   |   |   |   |   |       |    |    |   |   |   |   |   |         |      |     |   |   |   |
|   |  | <table border="1"> <thead> <tr> <th colspan="3">DIMENSIONS HORS TOUT</th> <th colspan="3">DIMENSIONS DE L'ASSISE</th> <th colspan="2">DIMENSIONS DU DOSSIER</th> </tr> <tr> <th>L</th> <th>P</th> <th>H</th> <th>L</th> <th>P</th> <th>H</th> <th>L</th> <th>H</th> </tr> </thead> <tbody> <tr> <td>PO 42</td> <td>42</td> <td>17</td> <td>-</td> <td>-</td> <td>-</td> <td>-</td> <td>-</td> </tr> <tr> <td>MM 1067</td> <td>1067</td> <td>432</td> <td>-</td> <td>-</td> <td>-</td> <td>-</td> <td>-</td> </tr> </tbody> </table> |                            |   | DIMENSIONS HORS TOUT |                       |   | DIMENSIONS DE L'ASSISE |  |  | DIMENSIONS DU DOSSIER |  | L | P | H | L | P | H | L | H | PO 42 | 42 | 17 | - | - | - | - | - | MM 1067 | 1067 | 432 | - | - | - | - | - | <table border="1"> <thead> <tr> <th colspan="3">DIMENSIONS HORS TOUT</th> <th colspan="3">DIMENSIONS DE L'ASSISE</th> <th colspan="2">DIMENSIONS DU DOSSIER</th> </tr> <tr> <th>L</th> <th>P</th> <th>H</th> <th>L</th> <th>P</th> <th>H</th> <th>L</th> <th>H</th> </tr> </thead> <tbody> <tr> <td>PO 40</td> <td>20</td> <td>17</td> <td>-</td> <td>-</td> <td>-</td> <td>-</td> <td>-</td> </tr> <tr> <td>MM 1016</td> <td>508</td> <td>432</td> <td>-</td> <td>-</td> <td>-</td> <td>-</td> <td>-</td> </tr> </tbody> </table>  |  |  | DIMENSIONS HORS TOUT |  |  | DIMENSIONS DE L'ASSISE |  |  | DIMENSIONS DU DOSSIER |  | L | P | H | L | P | H | L | H | PO 40 | 20 | 17 | - | - | - | - | - | MM 1016 | 508  | 432 | - | - | - |
| DIMENSIONS HORS TOUT  |  |   | DIMENSIONS DE L'ASSISE     |   |                      | DIMENSIONS DU DOSSIER |   |                        |  |  |                       |  |   |   |   |   |   |   |   |   |       |    |    |   |   |   |   |   |         |      |     |   |   |   |   |   |   |  |  |                      |  |  |                        |  |  |                       |  |   |   |   |   |   |   |   |   |       |    |    |   |   |   |   |   |         |      |     |   |   |   |
| L   | P  | H   | L                          | P | H                    | L                     | H |                        |  |  |                       |  |   |   |   |   |   |   |   |   |       |    |    |   |   |   |   |   |         |      |     |   |   |   |   |   |   |  |  |                      |  |  |                        |  |  |                       |  |   |   |   |   |   |   |   |   |       |    |    |   |   |   |   |   |         |      |     |   |   |   |
| PO 42   | 42   | 17  | -                          | - | -                    | -                     | - |                        |  |  |                       |  |   |   |   |   |   |   |   |   |       |    |    |   |   |   |   |   |         |      |     |   |   |   |   |   |   |  |  |                      |  |  |                        |  |  |                       |  |   |   |   |   |   |   |   |   |       |    |    |   |   |   |   |   |         |      |     |   |   |   |
| MM 1067   | 1067   | 432   | -                          | - | -                    | -                     | - |                        |  |  |                       |  |   |   |   |   |   |   |   |   |       |    |    |   |   |   |   |   |         |      |     |   |   |   |   |   |   |  |  |                      |  |  |                        |  |  |                       |  |   |   |   |   |   |   |   |   |       |    |    |   |   |   |   |   |         |      |     |   |   |   |
| DIMENSIONS HORS TOUT  |  |   | DIMENSIONS DE L'ASSISE     |   |                      | DIMENSIONS DU DOSSIER |   |                        |  |  |                       |  |   |   |   |   |   |   |   |   |       |    |    |   |   |   |   |   |         |      |     |   |   |   |   |   |   |  |  |                      |  |  |                        |  |  |                       |  |   |   |   |   |   |   |   |   |       |    |    |   |   |   |   |   |         |      |     |   |   |   |
| L   | P  | H   | L                          | P | H                    | L                     | H |                        |  |  |                       |  |   |   |   |   |   |   |   |   |       |    |    |   |   |   |   |   |         |      |     |   |   |   |   |   |   |  |  |                      |  |  |                        |  |  |                       |  |   |   |   |   |   |   |   |   |       |    |    |   |   |   |   |   |         |      |     |   |   |   |
| PO 40   | 20   | 17  | -                          | - | -                    | -                     | - |                        |  |  |                       |  |   |   |   |   |   |   |   |   |       |    |    |   |   |   |   |   |         |      |     |   |   |   |   |   |   |  |  |                      |  |  |                        |  |  |                       |  |   |   |   |   |   |   |   |   |       |    |    |   |   |   |   |   |         |      |     |   |   |   |
| MM 1016   | 508  | 432   | -                          | - | -                    | -                     | - |                        |  |  |                       |  |   |   |   |   |   |   |   |   |       |    |    |   |   |   |   |   |         |      |     |   |   |   |   |   |   |  |  |                      |  |  |                        |  |  |                       |  |   |   |   |   |   |   |   |   |       |    |    |   |   |   |   |   |         |      |     |   |   |   |
| <p><b>RTA 00</b> 1 par boîte</p>  |  |   |                            |   |                      |                       |   |                        |  |  |                       |  |   |   |   |   |   |   |   |   |       |    |    |   |   |   |   |   |         |      |     |   |   |   |   |   |   |  |  |                      |  |  |                        |  |  |                       |  |   |   |   |   |   |   |   |   |       |    |    |   |   |   |   |   |         |      |     |   |   |   |
|  <p><b>Table de salon carrée en stratifié, 42 po</b><br/>TFC : s.o.<br/>Poids unitaire : 115 LB   52.16 KG<br/>Poids - boîte : 115 LB   52.16 KG<br/>Volume - boîte : 26.7 PP   0.75 M<sup>3</sup></p> | <p>Pour l'emplacement de l'alimentation, se reporter aux illustrations.</p> <p>Module autoportant uniquement.<br/>Lest non requis.</p>               | Prix courant  |                            |   |                      |                       |   |                        |  |  |                       |  |   |   |   |   |   |   |   |   |       |    |    |   |   |   |   |   |         |      |     |   |   |   |   |   |   |  |  |                      |  |  |                        |  |  |                       |  |   |   |   |   |   |   |   |   |       |    |    |   |   |   |   |   |         |      |     |   |   |   |
|   |  | <b>R27858</b>   | 1706                       |   |                      |                       |   |                        |  |  |                       |  |   |   |   |   |   |   |   |   |       |    |    |   |   |   |   |   |         |      |     |   |   |   |   |   |   |  |  |                      |  |  |                        |  |  |                       |  |   |   |   |   |   |   |   |   |       |    |    |   |   |   |   |   |         |      |     |   |   |   |
|   |  | <table border="1"> <thead> <tr> <th colspan="3">DIMENSIONS HORS TOUT</th> <th colspan="3">DIMENSIONS DE L'ASSISE</th> <th colspan="2">DIMENSIONS DU DOSSIER</th> </tr> <tr> <th>L</th> <th>P</th> <th>H</th> <th>L</th> <th>P</th> <th>H</th> <th>L</th> <th>H</th> </tr> </thead> <tbody> <tr> <td>PO 40</td> <td>20</td> <td>17</td> <td>-</td> <td>-</td> <td>-</td> <td>-</td> <td>-</td> </tr> <tr> <td>MM 1016</td> <td>508</td> <td>432</td> <td>-</td> <td>-</td> <td>-</td> <td>-</td> <td>-</td> </tr> </tbody> </table>  |                            |   | DIMENSIONS HORS TOUT |                       |   | DIMENSIONS DE L'ASSISE |  |  | DIMENSIONS DU DOSSIER |  | L | P | H | L | P | H | L | H | PO 40 | 20 | 17 | - | - | - | - | - | MM 1016 | 508  | 432 | - | - | - | - | - | <table border="1"> <thead> <tr> <th colspan="3">DIMENSIONS HORS TOUT</th> <th colspan="3">DIMENSIONS DE L'ASSISE</th> <th colspan="2">DIMENSIONS DU DOSSIER</th> </tr> <tr> <th>L</th> <th>P</th> <th>H</th> <th>L</th> <th>P</th> <th>H</th> <th>L</th> <th>H</th> </tr> </thead> <tbody> <tr> <td>PO 40</td> <td>20</td> <td>17</td> <td>-</td> <td>-</td> <td>-</td> <td>-</td> <td>-</td> </tr> <tr> <td>MM 1016</td> <td>508</td> <td>432</td> <td>-</td> <td>-</td> <td>-</td> <td>-</td> <td>-</td> </tr> </tbody> </table>  |  |  | DIMENSIONS HORS TOUT |  |  | DIMENSIONS DE L'ASSISE |  |  | DIMENSIONS DU DOSSIER |  | L | P | H | L | P | H | L | H | PO 40 | 20 | 17 | - | - | - | - | - | MM 1016 | 508  | 432 | - | - | - |
| DIMENSIONS HORS TOUT  |  |   | DIMENSIONS DE L'ASSISE     |   |                      | DIMENSIONS DU DOSSIER |   |                        |  |  |                       |  |   |   |   |   |   |   |   |   |       |    |    |   |   |   |   |   |         |      |     |   |   |   |   |   |   |  |  |                      |  |  |                        |  |  |                       |  |   |   |   |   |   |   |   |   |       |    |    |   |   |   |   |   |         |      |     |   |   |   |
| L   | P  | H   | L                          | P | H                    | L                     | H |                        |  |  |                       |  |   |   |   |   |   |   |   |   |       |    |    |   |   |   |   |   |         |      |     |   |   |   |   |   |   |  |  |                      |  |  |                        |  |  |                       |  |   |   |   |   |   |   |   |   |       |    |    |   |   |   |   |   |         |      |     |   |   |   |
| PO 40   | 20   | 17  | -                          | - | -                    | -                     | - |                        |  |  |                       |  |   |   |   |   |   |   |   |   |       |    |    |   |   |   |   |   |         |      |     |   |   |   |   |   |   |  |  |                      |  |  |                        |  |  |                       |  |   |   |   |   |   |   |   |   |       |    |    |   |   |   |   |   |         |      |     |   |   |   |
| MM 1016   | 508  | 432   | -                          | - | -                    | -                     | - |                        |  |  |                       |  |   |   |   |   |   |   |   |   |       |    |    |   |   |   |   |   |         |      |     |   |   |   |   |   |   |  |  |                      |  |  |                        |  |  |                       |  |   |   |   |   |   |   |   |   |       |    |    |   |   |   |   |   |         |      |     |   |   |   |
| DIMENSIONS HORS TOUT  |  |   | DIMENSIONS DE L'ASSISE     |   |                      | DIMENSIONS DU DOSSIER |   |                        |  |  |                       |  |   |   |   |   |   |   |   |   |       |    |    |   |   |   |   |   |         |      |     |   |   |   |   |   |   |  |  |                      |  |  |                        |  |  |                       |  |   |   |   |   |   |   |   |   |       |    |    |   |   |   |   |   |         |      |     |   |   |   |
| L   | P  | H   | L                          | P | H                    | L                     | H |                        |  |  |                       |  |   |   |   |   |   |   |   |   |       |    |    |   |   |   |   |   |         |      |     |   |   |   |   |   |   |  |  |                      |  |  |                        |  |  |                       |  |   |   |   |   |   |   |   |   |       |    |    |   |   |   |   |   |         |      |     |   |   |   |
| PO 40   | 20   | 17  | -                          | - | -                    | -                     | - |                        |  |  |                       |  |   |   |   |   |   |   |   |   |       |    |    |   |   |   |   |   |         |      |     |   |   |   |   |   |   |  |  |                      |  |  |                        |  |  |                       |  |   |   |   |   |   |   |   |   |       |    |    |   |   |   |   |   |         |      |     |   |   |   |
| MM 1016   | 508  | 432   | -                          | - | -                    | -                     | - |                        |  |  |                       |  |   |   |   |   |   |   |   |   |       |    |    |   |   |   |   |   |         |      |     |   |   |   |   |   |   |  |  |                      |  |  |                        |  |  |                       |  |   |   |   |   |   |   |   |   |       |    |    |   |   |   |   |   |         |      |     |   |   |   |
| <p><b>RTA 00</b> 1 par boîte</p>  |  |   |                            |   |                      |                       |   |                        |  |  |                       |  |   |   |   |   |   |   |   |   |       |    |    |   |   |   |   |   |         |      |     |   |   |   |   |   |   |  |  |                      |  |  |                        |  |  |                       |  |   |   |   |   |   |   |   |   |       |    |    |   |   |   |   |   |         |      |     |   |   |   |
|  <p><b>Table de salon rectangulaire en stratifié</b><br/>TFC : s.o.<br/>Poids unitaire : 55 LB   24.94 KG<br/>Poids - boîte : 55 LB   24.95 KG<br/>Volume - boîte : 14.2 PP   0.4 M<sup>3</sup></p>    | <p>Pour l'emplacement de l'alimentation, se reporter aux illustrations.</p> <p>Module autoportant uniquement.<br/>Ajouter 267 \$ pour 18 lb (CW)</p> | Prix courant  |                            |   |                      |                       |   |                        |  |  |                       |  |   |   |   |   |   |   |   |   |       |    |    |   |   |   |   |   |         |      |     |   |   |   |   |   |   |  |  |                      |  |  |                        |  |  |                       |  |   |   |   |   |   |   |   |   |       |    |    |   |   |   |   |   |         |      |     |   |   |   |
|   |  | <b>R27859</b>   | 1400                       |   |                      |                       |   |                        |  |  |                       |  |   |   |   |   |   |   |   |   |       |    |    |   |   |   |   |   |         |      |     |   |   |   |   |   |   |  |  |                      |  |  |                        |  |  |                       |  |   |   |   |   |   |   |   |   |       |    |    |   |   |   |   |   |         |      |     |   |   |   |
|   |  | <table border="1"> <thead> <tr> <th colspan="3">DIMENSIONS HORS TOUT</th> <th colspan="3">DIMENSIONS DE L'ASSISE</th> <th colspan="2">DIMENSIONS DU DOSSIER</th> </tr> <tr> <th>L</th> <th>P</th> <th>H</th> <th>L</th> <th>P</th> <th>H</th> <th>L</th> <th>H</th> </tr> </thead> <tbody> <tr> <td>PO 40</td> <td>20</td> <td>17</td> <td>-</td> <td>-</td> <td>-</td> <td>-</td> <td>-</td> </tr> <tr> <td>MM 1016</td> <td>508</td> <td>432</td> <td>-</td> <td>-</td> <td>-</td> <td>-</td> <td>-</td> </tr> </tbody> </table>  |                            |   | DIMENSIONS HORS TOUT |                       |   | DIMENSIONS DE L'ASSISE |  |  | DIMENSIONS DU DOSSIER |  | L | P | H | L | P | H | L | H | PO 40 | 20 | 17 | - | - | - | - | - | MM 1016 | 508  | 432 | - | - | - | - | - | <table border="1"> <thead> <tr> <th colspan="3">DIMENSIONS HORS TOUT</th> <th colspan="3">DIMENSIONS DE L'ASSISE</th> <th colspan="2">DIMENSIONS DU DOSSIER</th> </tr> <tr> <th>L</th> <th>P</th> <th>H</th> <th>L</th> <th>P</th> <th>H</th> <th>L</th> <th>H</th> </tr> </thead> <tbody> <tr> <td>PO 40</td> <td>20</td> <td>17</td> <td>-</td> <td>-</td> <td>-</td> <td>-</td> <td>-</td> </tr> <tr> <td>MM 1016</td> <td>508</td> <td>432</td> <td>-</td> <td>-</td> <td>-</td> <td>-</td> <td>-</td> </tr> </tbody> </table>  |  |  | DIMENSIONS HORS TOUT |  |  | DIMENSIONS DE L'ASSISE |  |  | DIMENSIONS DU DOSSIER |  | L | P | H | L | P | H | L | H | PO 40 | 20 | 17 | - | - | - | - | - | MM 1016 | 508  | 432 | - | - | - |
| DIMENSIONS HORS TOUT  |  |   | DIMENSIONS DE L'ASSISE     |   |                      | DIMENSIONS DU DOSSIER |   |                        |  |  |                       |  |   |   |   |   |   |   |   |   |       |    |    |   |   |   |   |   |         |      |     |   |   |   |   |   |   |  |  |                      |  |  |                        |  |  |                       |  |   |   |   |   |   |   |   |   |       |    |    |   |   |   |   |   |         |      |     |   |   |   |
| L   | P  | H   | L                          | P | H                    | L                     | H |                        |  |  |                       |  |   |   |   |   |   |   |   |   |       |    |    |   |   |   |   |   |         |      |     |   |   |   |   |   |   |  |  |                      |  |  |                        |  |  |                       |  |   |   |   |   |   |   |   |   |       |    |    |   |   |   |   |   |         |      |     |   |   |   |
| PO 40   | 20   | 17  | -                          | - | -                    | -                     | - |                        |  |  |                       |  |   |   |   |   |   |   |   |   |       |    |    |   |   |   |   |   |         |      |     |   |   |   |   |   |   |  |  |                      |  |  |                        |  |  |                       |  |   |   |   |   |   |   |   |   |       |    |    |   |   |   |   |   |         |      |     |   |   |   |
| MM 1016   | 508  | 432   | -                          | - | -                    | -                     | - |                        |  |  |                       |  |   |   |   |   |   |   |   |   |       |    |    |   |   |   |   |   |         |      |     |   |   |   |   |   |   |  |  |                      |  |  |                        |  |  |                       |  |   |   |   |   |   |   |   |   |       |    |    |   |   |   |   |   |         |      |     |   |   |   |
| DIMENSIONS HORS TOUT  |  |   | DIMENSIONS DE L'ASSISE     |   |                      | DIMENSIONS DU DOSSIER |   |                        |  |  |                       |  |   |   |   |   |   |   |   |   |       |    |    |   |   |   |   |   |         |      |     |   |   |   |   |   |   |  |  |                      |  |  |                        |  |  |                       |  |   |   |   |   |   |   |   |   |       |    |    |   |   |   |   |   |         |      |     |   |   |   |
| L   | P  | H   | L                          | P | H                    | L                     | H |                        |  |  |                       |  |   |   |   |   |   |   |   |   |       |    |    |   |   |   |   |   |         |      |     |   |   |   |   |   |   |  |  |                      |  |  |                        |  |  |                       |  |   |   |   |   |   |   |   |   |       |    |    |   |   |   |   |   |         |      |     |   |   |   |
| PO 40   | 20   | 17  | -                          | - | -                    | -                     | - |                        |  |  |                       |  |   |   |   |   |   |   |   |   |       |    |    |   |   |   |   |   |         |      |     |   |   |   |   |   |   |  |  |                      |  |  |                        |  |  |                       |  |   |   |   |   |   |   |   |   |       |    |    |   |   |   |   |   |         |      |     |   |   |   |
| MM 1016   | 508  | 432   | -                          | - | -                    | -                     | - |                        |  |  |                       |  |   |   |   |   |   |   |   |   |       |    |    |   |   |   |   |   |         |      |     |   |   |   |   |   |   |  |  |                      |  |  |                        |  |  |                       |  |   |   |   |   |   |   |   |   |       |    |    |   |   |   |   |   |         |      |     |   |   |   |
| <p><b>RTA 00</b> 1 par boîte</p>  |  |   |                            |   |                      |                       |   |                        |  |  |                       |  |   |   |   |   |   |   |   |   |       |    |    |   |   |   |   |   |         |      |     |   |   |   |   |   |   |  |  |                      |  |  |                        |  |  |                       |  |   |   |   |   |   |   |   |   |       |    |    |   |   |   |   |   |         |      |     |   |   |   |



DESCRIPTION CARACTÉRISTIQUES MODÈLE GRADES DE TEXTILE DE SÉRIE

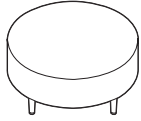

**Table de salon circulaire en stratifié, 36 po**  
 TFC : s.o.  
 Poids unitaire : 63 LB | 28.57 KG  
 Poids - boîte : 63 LB | 28.58 KG  
 Volume - boîte : 15.3 PP<sup>3</sup> | 0.43 M<sup>3</sup>

Pour l'emplacement de l'alimentation, se reporter aux illustrations.  
 Module autoportant uniquement.  
 Ajouter 267 \$ pour 18 lb (CW)

| Prix courant         |     |             |                        |   |   |                       |   |  |
|----------------------|-----|-------------|------------------------|---|---|-----------------------|---|--|
| <b>R27860</b>        |     | 1729        |                        |   |   |                       |   |  |
| DIMENSIONS HORS TOUT |     |             | DIMENSIONS DE L'ASSISE |   |   | DIMENSIONS DU DOSSIER |   |  |
| L                    | P   | H           | L                      | P | H | L                     | H |  |
| PO 36                | 36  | 17          | -                      | - | - | -                     | - |  |
| MM 914               | 914 | 432         | -                      | - | - | -                     | - |  |
| <b>RTA 00</b>        |     | 1 par boîte |                        |   |   |                       |   |  |

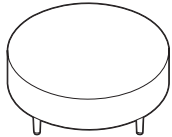

**Table de salon circulaire en stratifié, 42 po**  
 TFC : s.o.  
 Poids unitaire : 85 LB | 38.55 KG  
 Poids - boîte : 85 LB | 38.56 KG  
 Volume - boîte : 20.6 PP<sup>3</sup> | 0.58 M<sup>3</sup>

Pour l'emplacement de l'alimentation, se reporter aux illustrations.  
 Module autoportant uniquement.  
 Lest non requis.

| Prix courant         |      |             |                        |   |   |                       |   |  |
|----------------------|------|-------------|------------------------|---|---|-----------------------|---|--|
| <b>R27861</b>        |      | 1889        |                        |   |   |                       |   |  |
| DIMENSIONS HORS TOUT |      |             | DIMENSIONS DE L'ASSISE |   |   | DIMENSIONS DU DOSSIER |   |  |
| L                    | P    | H           | L                      | P | H | L                     | H |  |
| PO 42                | 42   | 17          | -                      | - | - | -                     | - |  |
| MM 1067              | 1067 | 432         | -                      | - | - | -                     | - |  |
| <b>RTA 00</b>        |      | 1 par boîte |                        |   |   |                       |   |  |

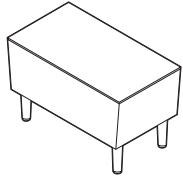

**Table de bout rectangulaire en stratifié**  
 TFC : s.o.  
 Poids unitaire : 40 LB | 18.14 KG  
 Poids - boîte : 40 LB | 18.14 KG  
 Volume - boîte : 20.6 PP<sup>3</sup> | 0.58 M<sup>3</sup>

Pour l'emplacement de l'alimentation, se reporter aux illustrations.  
 Brides de jumelage comprises (2 côtés).  
 Ajouter 533 \$ pour 36 lb (CW)

| Prix courant         |     |             |                        |   |   |                       |   |  |
|----------------------|-----|-------------|------------------------|---|---|-----------------------|---|--|
| <b>R27862</b>        |     | 1401        |                        |   |   |                       |   |  |
| DIMENSIONS HORS TOUT |     |             | DIMENSIONS DE L'ASSISE |   |   | DIMENSIONS DU DOSSIER |   |  |
| L                    | P   | H           | L                      | P | H | L                     | H |  |
| PO 28                | 15  | 17          | -                      | - | - | -                     | - |  |
| MM 711               | 381 | 432         | -                      | - | - | -                     | - |  |
| <b>RTA 00</b>        |     | 1 par boîte |                        |   |   |                       |   |  |

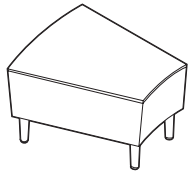

**Table de bout en stratifié, courbe int.**  
 TFC : s.o.  
 Poids unitaire : 47 LB | 21.31 KG  
 Poids - boîte : 47 LB | 21.32 KG  
 Volume - boîte : 13.3 PP<sup>3</sup> | 0.37 M<sup>3</sup>

Pour l'emplacement de l'alimentation, se reporter aux illustrations.  
 Brides de jumelage comprises (2 côtés).  
 Ajouter 533 \$ pour 36 lb (CW)

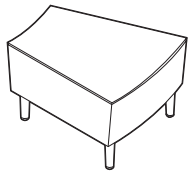

| Prix courant         |     |             |                        |   |   |                       |   |  |
|----------------------|-----|-------------|------------------------|---|---|-----------------------|---|--|
| <b>R27863</b>        |     | 1850        |                        |   |   |                       |   |  |
| DIMENSIONS HORS TOUT |     |             | DIMENSIONS DE L'ASSISE |   |   | DIMENSIONS DU DOSSIER |   |  |
| L                    | P   | H           | L                      | P | H | L                     | H |  |
| PO 28                | 17  | 17          | -                      | - | - | -                     | - |  |
| MM 711               | 432 | 432         | -                      | - | - | -                     | - |  |
| <b>RTA 00</b>        |     | 1 par boîte |                        |   |   |                       |   |  |



**Table de bout en stratifié, courbe ext.**  
 TFC : s.o.  
 Poids unitaire : 47 LB | 21.31 KG  
 Poids - boîte : 47 LB | 21.32 KG  
 Volume - boîte : 13.3 PP<sup>3</sup> | 0.37 M<sup>3</sup>

Pour l'emplacement de l'alimentation, se reporter aux illustrations.  
 Brides de jumelage comprises (2 côtés).  
 Ajouter 533 \$ pour 36 lb (CW)

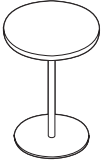
| Prix courant         |     |             |                        |   |   |                       |   |  |
|----------------------|-----|-------------|------------------------|---|---|-----------------------|---|--|
| <b>R27864</b>        |     | 1850        |                        |   |   |                       |   |  |
| DIMENSIONS HORS TOUT |     |             | DIMENSIONS DE L'ASSISE |   |   | DIMENSIONS DU DOSSIER |   |  |
| L                    | P   | H           | L                      | P | H | L                     | H |  |
| PO 28                | 17  | 17          | -                      | - | - | -                     | - |  |
| MM 711               | 432 | 432         | -                      | - | - | -                     | - |  |
| <b>RTA 00</b>        |     | 1 par boîte |                        |   |   |                       |   |  |

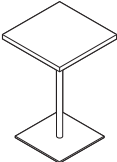
| DESCRIPTION  | CARACTÉRISTIQUES                | MODÈLE               | GRADES DE TEXTILE DE SÉRIE |   |                        |   |   |                       |   |
|--|---------------------------------|----------------------|----------------------------|---|------------------------|---|---|-----------------------|---|
|  <p><b>Table circulaire en stratifié pour portable, 18 po dia</b><br/>                     TFC : s.o.<br/>                     Poids unitaire : 22 LB   10 KG<br/>                     Poids - boîte : 32 LB   14.51 KG<br/>                     Volume - boîte : 6 P1³   0.16 M³</p> | Aucun module alimentation-USB.. | Prix courant         |                            |   |                        |   |   |                       |   |
|  |                                 | <b>7743</b>          | 1063                       |   |                        |   |   |                       |   |
|  |                                 | DIMENSIONS HORS TOUT |                            |   | DIMENSIONS DE L'ASSISE |   |   | DIMENSIONS DU DOSSIER |   |
|  |                                 | L                    | P                          | H   | L                      | P | H | L                     | H |
| PO 18  | 18                              | 25.25                | -                          | -   | -                      | - | - |                       |   |
| MM 457   | 457                             | 641                  | -                          | -   | -                      | - | - |                       |   |
|  |                                 |                      | <b>RTA 00</b>              |  | 1 par boîte            |   |   |                       |   |
|  <p><b>Table carrée en stratifié pour portable, 16 po</b><br/>                     TFC : s.o.<br/>                     Poids unitaire : 26 LB   11.8 KG<br/>                     Poids - boîte : 36 LB   16.33 KG<br/>                     Volume - boîte : 6 P1³   0.16 M³</p>       | Aucun module alimentation-USB.. | Prix courant         |                            |   |                        |   |   |                       |   |
|  |                                 | <b>7745</b>          | 1035                       |   |                        |   |   |                       |   |
|  |                                 | DIMENSIONS HORS TOUT |                            |   | DIMENSIONS DE L'ASSISE |   |   | DIMENSIONS DU DOSSIER |   |
|  |                                 | L                    | P                          | H   | L                      | P | H | L                     | H |
| PO 16  | 16                              | 25.25                | -                          | -   | -                      | - | - |                       |   |
| MM 406   | 406                             | 641                  | -                          | -   | -                      | - | - |                       |   |
|  |                                 |                      | <b>RTA 00</b>              | 1 par boîte   |                        |   |   |                       |   |

SIRENA



Fauteuil club 3371, causeuse 3373, table de salon 3400 et table de bout 3402



modèle 3371



modèle 3372CRTL



CARACTÉRISTIQUES DE SÉRIE

- Une gamme de sièges d'un attrait moderne qui propose des fauteuils club, des causeuses et des canapés trois places.
- Des tables pour l'accueil, la salle de réunion ou le bureau particulier complètent la gamme.
- Les pieds distinctifs sont offerts dans un fini noir uniquement.
- Tous les modèles sont dotés de coussins fixes, non amovibles et la hauteur des accoudoirs de tous les modèles est de 25 po à l'avant.
- Lors de la commande de modèles avec tablette-écrivain, préciser à gauche ou à droite. Se reporter aux modèles ci-dessous.
- Les tablettes pivotent et ne sont pas amovibles. Leurs dimensions hors tout sont de 17 po L sur 14 po P.
- Les dessus en mélamine mesurent 1,5 po d'épaisseur.
- Les pieds des tables, en acier tubulaire, mesurent 1 po dans le haut, s'amenuisant à 7/8 po au bas. Ils sont munis de patins pivotants à autoréglaçage.
- Des roulettes (**C1M**) à doubles galets pour planchers à moquette sont de série. Seuls les fauteuils club peuvent être munis de roulettes.
- Choix de rembourrage : tissus, vinyles ou cuirs. Les modèles garnis d'un vinyle ou cuir peuvent présenter des piqûres sur les coussins d'assise ou de dossier, s'il y a lieu.

CARACTÉRISTIQUES EN OPTION

- Les tables, tablettes-écrivain et tablettes de rangement en mélamine sont offertes dans les finis suivants : acajou absolu (ACJ), nuit d'orient (ASN), cerisier avant (AWC), miel avant (AWH), blizzard (BZD), gris hors série (CGY), noir (BLK), érable clair (CMB), espresso profond (DES), blanc de blancs (DWT), fashionista (FAS), première classe (FCL), Noce Biondo (NBL), Noce Grigio (NGL), Noce Leggero (NEL), Noce Medio (NML), acajou sur quartier (QTM), beauté naturelle (SBY), concassé (SDT), cerisier d'hiver (WCR), chocolat blanc (WHC) et brou (WHE). À préciser.
- Les pieds de table sont offerts dans un fini noir (**TBL**) ou tungstène (**TTU**). Sans supplément.

DESCRIPTION

CARACTÉRISTIQUES

MODÈLE

GRADES DE TEXTILE DE SÉRIE



Fauteuil club, tissu

TFC : 4.25 V. | 3.89 M  
 Poids unitaire : 45 LB | 20.5 KG  
 Poids - boîte : 52 LB | 23.59 KG  
 Volume - boîte : 19.25 P<sup>3</sup> | 0.54 M<sup>3</sup>

|             | 1 | 2    | 3    | 4    | 5    | 6    | 7    | 8    | 9    | 10   | 11   | 12   |
|-------------|---|------|------|------|------|------|------|------|------|------|------|------|
| <b>3371</b> | - | 1148 | 1263 | 1395 | 1611 | 1811 | 2011 | 2185 | 2402 | 2606 | 2882 | 3273 |

|    | DIMENSIONS HORS TOUT |      |      | DIMENSIONS DE L'ASSISE |     |      | DIMENSIONS DU DOSSIER |      |
|----|----------------------|------|------|------------------------|-----|------|-----------------------|------|
|    | L                    | P    | H    | L                      | P   | H    | L                     | H    |
| PO | 30.5                 | 29.5 | 28.5 | 20                     | 20  | 17.5 | 19                    | 11.5 |
| MM | 775                  | 749  | 724  | 508                    | 508 | 445  | 483                   | 292  |

**RTA 00** 1 par boîte



Fauteuil club sur roulettes

TFC : 4.25 V. | 3.89 M  
 Poids unitaire : 47 LB | 21.4 KG  
 Poids - boîte : 52 LB | 23.59 KG  
 Volume - boîte : 19.25 P<sup>3</sup> | 0.54 M<sup>3</sup>

|              | 1 | 2    | 3    | 4    | 5    | 6    | 7    | 8    | 9    | 10   | 11   | 12   |
|--------------|---|------|------|------|------|------|------|------|------|------|------|------|
| <b>3371C</b> | - | 1242 | 1357 | 1489 | 1705 | 1905 | 2105 | 2279 | 2496 | 2700 | 2976 | 3367 |

|    | DIMENSIONS HORS TOUT |      |      | DIMENSIONS DE L'ASSISE |     |     | DIMENSIONS DU DOSSIER |      |
|----|----------------------|------|------|------------------------|-----|-----|-----------------------|------|
|    | L                    | P    | H    | L                      | P   | H   | L                     | H    |
| PO | 30.5                 | 29.5 | 29.5 | 20                     | 20  | 18  | 19                    | 12.5 |
| MM | 775                  | 749  | 749  | 508                    | 508 | 457 | 483                   | 318  |

**RTA 00** 1 par boîte



3371LTL



3371RTL









Fauteuil club, tablette-écrivain en mélamine

TFC : 4.25 V. | 3.89 M  
 Poids unitaire : 53 LB | 24.1 KG  
 Poids - boîte : 58 LB | 26.31 KG  
 Volume - boîte : 19.25 P<sup>3</sup> | 0.54 M<sup>3</sup>

|                           | 1 | 2    | 3    | 4    | 5    | 6    | 7    | 8    | 9    | 10   | 11   | 12   |
|---------------------------|---|------|------|------|------|------|------|------|------|------|------|------|
| <b>3371LTL</b><br>3371RTL | - | 1561 | 1676 | 1808 | 2024 | 2224 | 2424 | 2598 | 2815 | 3019 | 3295 | 3686 |

|    | DIMENSIONS HORS TOUT |      |      | DIMENSIONS DE L'ASSISE |     |      | DIMENSIONS DU DOSSIER |      |
|----|----------------------|------|------|------------------------|-----|------|-----------------------|------|
|    | L                    | P    | H    | L                      | P   | H    | L                     | H    |
| PO | 32.5                 | 29.5 | 28.5 | 20                     | 20  | 17.5 | 19                    | 11.5 |
| MM | 826                  | 749  | 724  | 508                    | 508 | 445  | 483                   | 292  |

**RTA 00** 1 par boîte

| DESCRIPTION  | CARACTÉRISTIQUES   | MODÈLE                                 | GRADES DE TEXTILE DE SÉRIE             |                                     |                   |             |             |           |             |             |             |                           |                           |      |
|--|--|--|--|-------------------------------------|-------------------|-------------|-------------|-----------|-------------|-------------|-------------|---------------------------|---------------------------|------|
|  |  |  | 1                                      | 2                                   | 3                 | 4           | 5           | 6         | 7           | 8           | 9           | 10                        | 11                        | 12   |
| <br><b>3371CLTL</b>   | <br><b>3371CRTL</b>   | <b>3371CLTL</b><br>3371CRTL            | -                                      | 1652                                | 1767              | 1899        | 2115        | 2315      | 2515        | 2689        | 2906        | 3110                      | 3386                      | 3777 |
|  |  | <b>DIMENSIONS HORS TOUT</b><br>L P H   | <b>DIMENSIONS DE L'ASSISE</b><br>L P H | <b>DIMENSIONS DU DOSSIER</b><br>L H | PO 32<br>MM 813   | 29.5<br>749 | 29.5<br>749 | 20<br>508 | 20<br>508   | 18<br>457   | 19<br>483   | 12.5<br>318               | <b>RTA 00</b> 1 par boîte |      |
| <br><b>3372</b>       |  | <b>3372</b>                            | -                                      | 1371                                | 1486              | 1618        | 1834        | 2034      | 2234        | 2408        | 2625        | 2829                      | 3105                      | 3496 |
|  | <b>DIMENSIONS HORS TOUT</b><br>L P H   | <b>DIMENSIONS DE L'ASSISE</b><br>L P H | <b>DIMENSIONS DU DOSSIER</b><br>L H    | PO 30,5<br>MM 775                   | 29.5<br>749       | 28.5<br>724 | 20<br>508   | 20<br>508 | 17.5<br>445 | 19<br>483   | 11.5<br>292 | <b>RTA 00</b> 1 par boîte |                           |      |
| <br><b>3372C</b>      |  | <b>3372C</b>                           | -                                      | 1464                                | 1579              | 1711        | 1927        | 2127      | 2327        | 2501        | 2718        | 2922                      | 3198                      | 3589 |
|  | <b>DIMENSIONS HORS TOUT</b><br>L P H   | <b>DIMENSIONS DE L'ASSISE</b><br>L P H | <b>DIMENSIONS DU DOSSIER</b><br>L H    | PO 30,5<br>MM 775                   | 29.5<br>749       | 28.5<br>724 | 20<br>508   | 20<br>508 | 17.5<br>445 | 19<br>483   | 11.5<br>292 | <b>RTA 00</b> 1 par boîte |                           |      |
| <br><b>3372LTL</b>  | <br><b>3372RTL</b>  | <b>3372LTL</b><br>3372RTL              | -                                      | 1782                                | 1897              | 2029        | 2245        | 2445      | 2645        | 2819        | 3036        | 3240                      | 3516                      | 3907 |
|  |  | <b>DIMENSIONS HORS TOUT</b><br>L P H   | <b>DIMENSIONS DE L'ASSISE</b><br>L P H | <b>DIMENSIONS DU DOSSIER</b><br>L H | PO 32,5<br>MM 826 | 29.5<br>749 | 28.5<br>724 | 20<br>508 | 20<br>508   | 17.5<br>445 | 19<br>483   | 11.5<br>292               | <b>RTA 00</b> 1 par boîte |      |
| <br><b>3372CLTL</b> | <br><b>3372CRTL</b> | <b>3372CLTL</b><br>3372CRTL            | -                                      | 1874                                | 1989              | 2121        | 2337        | 2537      | 2737        | 2911        | 3128        | 3332                      | 3608                      | 3999 |
|  |  | <b>DIMENSIONS HORS TOUT</b><br>L P H   | <b>DIMENSIONS DE L'ASSISE</b><br>L P H | <b>DIMENSIONS DU DOSSIER</b><br>L H | PO 32,5<br>MM 826 | 29.5<br>749 | 28.5<br>724 | 20<br>508 | 20<br>508   | 17.5<br>445 | 19<br>483   | 11.5<br>292               | <b>RTA 00</b> 1 par boîte |      |

DESCRIPTION CARACTÉRISTIQUES MODÈLE GRADES DE TEXTILE DE SÉRIE

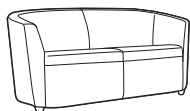

**Causeuse**

TFC : 7 V. | 6.4 M  
 Poids unitaire : 82 LB | 37.3 KG  
 Poids - boîte : 92 LB | 41.73 KG  
 Volume - boîte : 48 P<sup>3</sup> | 1.35 M<sup>3</sup>

|             |   |      |      |      |      |      |      |      |      |      |      |      |
|-------------|---|------|------|------|------|------|------|------|------|------|------|------|
|             | 1 | 2    | 3    | 4    | 5    | 6    | 7    | 8    | 9    | 10   | 11   | 12   |
| <b>3373</b> | - | 2036 | 2225 | 2442 | 2799 | 3128 | 3457 | 3744 | 4101 | 4437 | 4892 | 5536 |

DIMENSIONS HORS TOUT DIMENSIONS DE L'ASSISE DIMENSIONS DU DOSSIER

|    | L    | P    | H    | L    | P   | H    | L    | H    |
|----|------|------|------|------|-----|------|------|------|
| PO | 62   | 29.5 | 28.5 | 53   | 20  | 17.5 | 53   | 11.5 |
| MM | 1575 | 749  | 724  | 1346 | 508 | 445  | 1346 | 292  |

RTA 00 1 par boîte

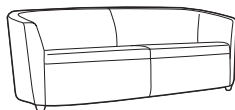

**Canapé trois places**

TFC : 7.75 V. | 7.09 M  
 Poids unitaire : 97 LB | 44.1 KG  
 Poids - boîte : 107 LB | 48.53 KG  
 Volume - boîte : 55.5 P<sup>3</sup> | 1.57 M<sup>3</sup>

|             |   |      |      |      |      |      |      |      |      |      |      |      |
|-------------|---|------|------|------|------|------|------|------|------|------|------|------|
|             | 1 | 2    | 3    | 4    | 5    | 6    | 7    | 8    | 9    | 10   | 11   | 12   |
| <b>3374</b> | - | 2405 | 2614 | 2855 | 3250 | 3614 | 3978 | 4296 | 4691 | 5063 | 5567 | 6280 |

DIMENSIONS HORS TOUT DIMENSIONS DE L'ASSISE DIMENSIONS DU DOSSIER

|    | L    | P    | H    | L    | P   | H    | L    | H    |
|----|------|------|------|------|-----|------|------|------|
| PO | 81.5 | 29.5 | 28.5 | 72.5 | 20  | 17.5 | 72.5 | 11.5 |
| MM | 2070 | 749  | 724  | 1842 | 508 | 445  | 1842 | 292  |

RTA 00 1 par boîte

Prix courant

|             |      |
|-------------|------|
| <b>3400</b> | 1214 |
|-------------|------|

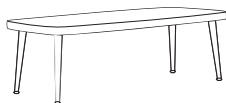

**Table de salon en mélamine, 48 po**

TFC : s.o.  
 Poids unitaire : 44 LB | 20 KG  
 Poids - boîte : 52 LB | 23.59 KG  
 Volume - boîte : 17.25 P<sup>3</sup> | 0.48 M<sup>3</sup>

DIMENSIONS HORS TOUT DIMENSIONS DE L'ASSISE DIMENSIONS DU DOSSIER

|    | L    | P   | H    | L | P | H | L | H |
|----|------|-----|------|---|---|---|---|---|
| PO | 48   | 22  | 14.5 | - | - | - | - | - |
| MM | 1219 | 559 | 368  | - | - | - | - | - |

RTA 00 1 par boîte

Prix courant

|             |      |
|-------------|------|
| <b>3401</b> | 1346 |
|-------------|------|



**Table de salon en mélamine, 56 po**

TFC : s.o.  
 Poids unitaire : 50 LB | 22.7 KG  
 Poids - boîte : 60 LB | 27.22 KG  
 Volume - boîte : 19 P<sup>3</sup> | 0.53 M<sup>3</sup>

DIMENSIONS HORS TOUT DIMENSIONS DE L'ASSISE DIMENSIONS DU DOSSIER

|    | L    | P   | H    | L | P | H | L | H |
|----|------|-----|------|---|---|---|---|---|
| PO | 56   | 22  | 14.5 | - | - | - | - | - |
| MM | 1422 | 559 | 368  | - | - | - | - | - |

RTA 00 1 par boîte

Prix courant

|             |      |
|-------------|------|
| <b>3402</b> | 1007 |
|-------------|------|



**Table de bout en mélamine**

TFC : s.o.  
 Poids unitaire : 20 LB | 9.1 KG  
 Poids - boîte : 26 LB | 11.79 KG  
 Volume - boîte : 7.75 P<sup>3</sup> | 0.21 M<sup>3</sup>

DIMENSIONS HORS TOUT DIMENSIONS DE L'ASSISE DIMENSIONS DU DOSSIER

|    | L   | P   | H    | L | P | H | L | H |
|----|-----|-----|------|---|---|---|---|---|
| PO | 17  | 22  | 14.5 | - | - | - | - | - |
| MM | 432 | 559 | 368  | - | - | - | - | - |

RTA 00  1 par boîte

VENTURE



Banquette deux places, 48 po L  
modèle 8506-48



Banquette trois places, 78 po L  
modèle 8506-78



Banquette quatre places, 60 po, dossier double  
modèle 8508-60

CARACTÉRISTIQUES DE SÉRIE



- Robustes et durables, les banquettes Venture sont une solution idéale pour les réunions imprévisibles.
- Les banquettes sont offertes avec un dossier entièrement rembourré ou avec un dossier non rembourré. Ces banquettes à dossier ouvert sont conçues pour être placées contre un mur ou dans des configurations dans lesquelles l'arrière du dossier ne sera pas visible.
- Les coussins sont fixes et non amovibles et faits de mousse haute élasticité pour un confort accru.
- L'ensemble de ferrures de jumelage (8509) permet de jumeler deux modèles à dossier simple en configuration dos à dos ou côte à côte et les modèles à dossier double côte à côte. L'ensemble comprend deux ferrures.
- Les modules sont offerts de série dotés de pieds en métal finis et munis de patins noirs qui conviennent pour les planchers à moquette ou à revêtement dur.
- Les modèles à dossier fermé sont entièrement rembourrés; ils conviennent dans les aménagements où l'arrière du dossier sera visible et sont facilement reconfigurables.
- Les modèles à dossier ouvert ont l'arrière du dossier protégé par une housse pare-poussière noire et sont conçus pour être placés contre un mur ou jumelés dos à dos.
- Les modèles à dossier double (8508-48, 8508-60, 8508-72, 8508-78) mesurent 55 po P et 48 po H et pèsent plus de 100 lb. Il pourrait donc être nécessaire de coordonner leur manutention. Pour plus de commodité, ces modèles peuvent être commandés démontés (KD); des instructions de montage sont fournies (sans supplément).
- Choix de rembourrage : tissus, vinyles ou cuirs. Les modèles garnis d'un vinyle ou cuir peuvent présenter des piqûres sur les coussins d'assise ou de dossier, s'il y a lieu.



CARACTÉRISTIQUES EN OPTION

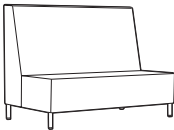

- **Fini - pieds** (sans supplément)  
(**TBL**) Noir  
(**CHM**) Chromé  
(**TTU**) Tungstène
- **Options de conditionnement** (sans supplément) pour les modèles à dossier double uniquement (**ST**) entièrement monté (de série) (**KD**) démonté

EXEMPLE D'UN CODE POUR LA COMMANDE D'UN SIÈGE VENTURE :

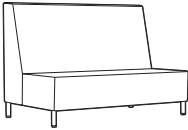
|         |                   |                  |              |                 |
|---------|-------------------|------------------|--------------|-----------------|
| 8506-48 | EL58              | EL65             | TBL          | ST              |
| Modèle  | Textile – Dossier | Textile – Assise | Fini – pieds | Conditionnement |

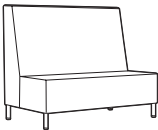
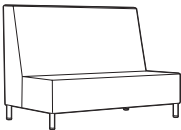
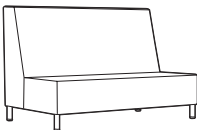
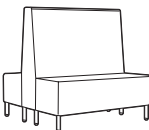
| DESCRIPTION  | CARACTÉRISTIQUES | MODÈLE        | GRADES DE TEXTILE DE SÉRIE  |      |      |                               |      |      |                              |      |      |      |      |      |  |  |
|--|------------------|---------------|-----------------------------|------|------|-------------------------------|------|------|------------------------------|------|------|------|------|------|--|--|
|  |                  |               | 1                           | 2    | 3    | 4                             | 5    | 6    | 7                            | 8    | 9    | 10   | 11   | 12   |  |  |
|  <p><b>Banquette deux places, 48 po, dossier fermé</b><br/>TFC : 6.75 V.   6.17 M<br/>Poids unitaire : 80 LB   36.4 KG<br/>Poids - boîte : 104 LB   47.17 KG<br/>Volume - boîte : 50.75 P<sup>3</sup>   1.43 M<sup>3</sup></p> |                  | 8506-48       | 1                           | 2    | 3    | 4                             | 5    | 6    | 7                            | 8    | 9    | 10   | 11   | 12   |  |  |
|  |                  |               | 3174                        | 3390 | 3572 | 3782                          | 4126 | 4443 | 4760                         | 5037 | 5381 | 5705 | 6144 | 6765 |  |  |
|  |                  |               | <b>DIMENSIONS HORS TOUT</b> |      |      | <b>DIMENSIONS DE L'ASSISE</b> |      |      | <b>DIMENSIONS DU DOSSIER</b> |      |      |      |      |      |  |  |
|  |                  |               | L                           | P    | H    | L                             | P    | H    | L                            | H    |      |      |      |      |  |  |
|  |                  |               | PO 48                       | 28   | 48   | 48                            | 19   | 18   | 48                           | 30   |      |      |      |      |  |  |
|  |                  |               | MM 1219                     | 711  | 1219 | 1219                          | 483  | 457  | 1219                         | 762  |      |      |      |      |  |  |
|  |                  | <b>RTA 00</b> | 1 par boîte                 |      |      |                               |      |      |                              |      |      |      |      |      |  |  |
|  <p><b>Banquette deux places, 60 po, dossier fermé</b><br/>TFC : 8 V.   7.32 M<br/>Poids unitaire : 100 LB   45.5 KG<br/>Poids - boîte : 127 LB   57.61 KG<br/>Volume - boîte : 62.75 P<sup>3</sup>   1.77 M<sup>3</sup></p>  |                  | 8506-60       | 1                           | 2    | 3    | 4                             | 5    | 6    | 7                            | 8    | 9    | 10   | 11   | 12   |  |  |
|  |                  |               | 3703                        | 3959 | 4175 | 4423                          | 4831 | 5207 | 5583                         | 5911 | 6319 | 6703 | 7223 | 7959 |  |  |
|  |                  |               | <b>DIMENSIONS HORS TOUT</b> |      |      | <b>DIMENSIONS DE L'ASSISE</b> |      |      | <b>DIMENSIONS DU DOSSIER</b> |      |      |      |      |      |  |  |
|  |                  |               | L                           | P    | H    | L                             | P    | H    | L                            | H    |      |      |      |      |  |  |
|  |                  |               | PO 60                       | 28   | 48   | 60                            | 19   | 18   | 60                           | 30   |      |      |      |      |  |  |
|  |                  |               | MM 1524                     | 711  | 1219 | 1524                          | 483  | 457  | 1524                         | 762  |      |      |      |      |  |  |
|  |                  | <b>RTA 00</b> | 1 par boîte                 |      |      |                               |      |      |                              |      |      |      |      |      |  |  |
|  <p><b>Banquette trois places, 72 po, dossier fermé</b><br/>TFC : 9 V.   8.23 M<br/>Poids unitaire : 120 LB   54.5 KG<br/>Poids - boîte : 153 LB   69.4 KG<br/>Volume - boîte : 75 P<sup>3</sup>   2.12 M<sup>3</sup></p>     |                  | 8506-72       | 1                           | 2    | 3    | 4                             | 5    | 6    | 7                            | 8    | 9    | 10   | 11   | 12   |  |  |
|  |                  |               | 4122                        | 4410 | 4653 | 4932                          | 5391 | 5814 | 6237                         | 6606 | 7065 | 7497 | 8082 | 8910 |  |  |
|  |                  |               | <b>DIMENSIONS HORS TOUT</b> |      |      | <b>DIMENSIONS DE L'ASSISE</b> |      |      | <b>DIMENSIONS DU DOSSIER</b> |      |      |      |      |      |  |  |
|  |                  |               | L                           | P    | H    | L                             | P    | H    | L                            | H    |      |      |      |      |  |  |
|  |                  |               | PO 72                       | 28   | 48   | 72                            | 19   | 18   | 72                           | 30   |      |      |      |      |  |  |
|  |                  |               | MM 1829                     | 711  | 1219 | 1829                          | 483  | 457  | 1829                         | 762  |      |      |      |      |  |  |
|  |                  | <b>RTA 00</b> | 1 par boîte                 |      |      |                               |      |      |                              |      |      |      |      |      |  |  |

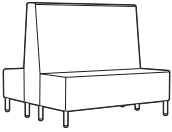
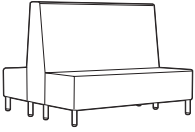
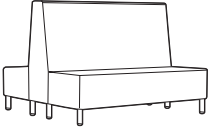
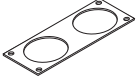
| DESCRIPTION  | CARACTÉRISTIQUES | MODÈLE         | GRADES DE TEXTILE DE SÉRIE  |          |          |                               |          |          |                              |          |      |      |      |      |
|--|------------------|----------------|-----------------------------|----------|----------|-------------------------------|----------|----------|------------------------------|----------|------|------|------|------|
|  |                  |                | 1                           | 2        | 3        | 4                             | 5        | 6        | 7                            | 8        | 9    | 10   | 11   | 12   |
|  <p><b>Banquette trois places, 78 po, dossier fermé</b><br/>                     TFC : 10 V.   9.14 M<br/>                     Poids unitaire : 130 LB   59.1 KG<br/>                     Poids - boîte : 163 LB   73.94 KG<br/>                     Volume - boîte : 79.75 P<sup>3</sup>   2.25 M<sup>3</sup></p>    |                  | <b>8506-78</b> | 4409                        | 4729     | 4999     | 5309                          | 5819     | 6289     | 6759                         | 7169     | 7679 | 8159 | 8809 | 9729 |
|  |                  |                | <b>DIMENSIONS HORS TOUT</b> |          |          | <b>DIMENSIONS DE L'ASSISE</b> |          |          | <b>DIMENSIONS DU DOSSIER</b> |          |      |      |      |      |
|  |                  |                | <b>L</b>                    | <b>P</b> | <b>H</b> | <b>L</b>                      | <b>P</b> | <b>H</b> | <b>L</b>                     | <b>H</b> |      |      |      |      |
|  |                  |                | PO 78                       | 28       | 48       | 78                            | 19       | 18       | 78                           | 30       |      |      |      |      |
|  |                  |                | MM 1981                     | 711      | 1219     | 1981                          | 483      | 457      | 1981                         | 762      |      |      |      |      |
|  |                  | <b>RTA 00</b>  | 1 par boîte                 |          |          |                               |          |          |                              |          |      |      |      |      |
|  <p><b>Banquette deux places, 48 po, dossier ouvert</b><br/>                     TFC : 5 V.   4.57 M<br/>                     Poids unitaire : 80 LB   36.4 KG<br/>                     Poids - boîte : 105 LB   47.63 KG<br/>                     Volume - boîte : 50.75 P<sup>3</sup>   1.43 M<sup>3</sup></p>      |                  | <b>8507-48</b> | 3012                        | 3172     | 3307     | 3462                          | 3717     | 3952     | 4187                         | 4392     | 4647 | 4887 | 5212 | 5672 |
|  |                  |                | <b>DIMENSIONS HORS TOUT</b> |          |          | <b>DIMENSIONS DE L'ASSISE</b> |          |          | <b>DIMENSIONS DU DOSSIER</b> |          |      |      |      |      |
|  |                  |                | <b>L</b>                    | <b>P</b> | <b>H</b> | <b>L</b>                      | <b>P</b> | <b>H</b> | <b>L</b>                     | <b>H</b> |      |      |      |      |
|  |                  |                | PO 48                       | 28       | 48       | 48                            | 19       | 18       | 48                           | 30       |      |      |      |      |
|  |                  |                | MM 1219                     | 711      | 1219     | 1219                          | 483      | 457      | 1219                         | 762      |      |      |      |      |
|  |                  | <b>RTA 00</b>  | 1 par boîte                 |          |          |                               |          |          |                              |          |      |      |      |      |
|  <p><b>Banquette deux places, 60 po, dossier ouvert</b><br/>                     TFC : 6 V.   5.49 M<br/>                     Poids unitaire : 100 LB   45.5 KG<br/>                     Poids - boîte : 127 LB   57.61 KG<br/>                     Volume - boîte : 62.75 P<sup>3</sup>   1.77 M<sup>3</sup></p>     |                  | <b>8507-60</b> | 3504                        | 3696     | 3858     | 4044                          | 4350     | 4632     | 4914                         | 5160     | 5466 | 5754 | 6144 | 6696 |
|  |                  |                | <b>DIMENSIONS HORS TOUT</b> |          |          | <b>DIMENSIONS DE L'ASSISE</b> |          |          | <b>DIMENSIONS DU DOSSIER</b> |          |      |      |      |      |
|  |                  |                | <b>L</b>                    | <b>P</b> | <b>H</b> | <b>L</b>                      | <b>P</b> | <b>H</b> | <b>L</b>                     | <b>H</b> |      |      |      |      |
|  |                  |                | PO 60                       | 28       | 48       | 60                            | 19       | 18       | 60                           | 30       |      |      |      |      |
|  |                  |                | MM 1524                     | 711      | 1219     | 1524                          | 483      | 457      | 1524                         | 762      |      |      |      |      |
|  |                  | <b>RTA 00</b>  | 1 par boîte                 |          |          |                               |          |          |                              |          |      |      |      |      |
|  <p><b>Banquette trois places, 72 po, dossier ouvert</b><br/>                     TFC : 7 V.   6.4 M<br/>                     Poids unitaire : 120 LB   54.5 KG<br/>                     Poids - boîte : 153 LB   69.4 KG<br/>                     Volume - boîte : 75 P<sup>3</sup>   2.12 M<sup>3</sup></p>       |                  | <b>8507-72</b> | 3885                        | 4109     | 4298     | 4515                          | 4872     | 5201     | 5530                         | 5817     | 6174 | 6510 | 6965 | 7609 |
|  |                  |                | <b>DIMENSIONS HORS TOUT</b> |          |          | <b>DIMENSIONS DE L'ASSISE</b> |          |          | <b>DIMENSIONS DU DOSSIER</b> |          |      |      |      |      |
|  |                  |                | <b>L</b>                    | <b>P</b> | <b>H</b> | <b>L</b>                      | <b>P</b> | <b>H</b> | <b>L</b>                     | <b>H</b> |      |      |      |      |
|  |                  |                | PO 72                       | 28       | 48       | 72                            | 19       | 18       | 72                           | 30       |      |      |      |      |
|  |                  |                | MM 1829                     | 711      | 1219     | 1829                          | 483      | 457      | 1829                         | 762      |      |      |      |      |
|  |                  | <b>RTA 00</b>  | 1 par boîte                 |          |          |                               |          |          |                              |          |      |      |      |      |
|  <p><b>Banquette trois places, 78 po, dossier ouvert</b><br/>                     TFC : 8 V.   7.32 M<br/>                     Poids unitaire : 130 LB   59.1 KG<br/>                     Poids - boîte : 163 LB   73.94 KG<br/>                     Volume - boîte : 79.75 P<sup>3</sup>   2.25 M<sup>3</sup></p>  |                  | <b>8507-78</b> | 4134                        | 4390     | 4606     | 4854                          | 5262     | 5638     | 6014                         | 6342     | 6750 | 7134 | 7654 | 8390 |
|  |                  |                | <b>DIMENSIONS HORS TOUT</b> |          |          | <b>DIMENSIONS DE L'ASSISE</b> |          |          | <b>DIMENSIONS DU DOSSIER</b> |          |      |      |      |      |
|  |                  |                | <b>L</b>                    | <b>P</b> | <b>H</b> | <b>L</b>                      | <b>P</b> | <b>H</b> | <b>L</b>                     | <b>H</b> |      |      |      |      |
|  |                  |                | PO 78                       | 28       | 48       | 78                            | 19       | 18       | 78                           | 30       |      |      |      |      |
|  |                  |                | MM 1981                     | 711      | 1219     | 1981                          | 483      | 457      | 1981                         | 762      |      |      |      |      |
|  |                  | <b>RTA 00</b>  | 1 par boîte                 |          |          |                               |          |          |                              |          |      |      |      |      |
|  <p><b>Banquette quatre places, 48 po, dossier double</b><br/>                     TFC : 9 V.   8.23 M<br/>                     Poids unitaire : 128 LB   58.2 KG<br/>                     Poids - boîte : 163 LB   73.94 KG<br/>                     Volume - boîte : 89.75 P<sup>3</sup>   2.54 M<sup>3</sup></p> |                  | <b>8508-48</b> | 4545                        | 4833     | 5076     | 5355                          | 5814     | 6237     | 6660                         | 7029     | 7488 | 7920 | 8505 | 9333 |
|  |                  |                | <b>DIMENSIONS HORS TOUT</b> |          |          | <b>DIMENSIONS DE L'ASSISE</b> |          |          | <b>DIMENSIONS DU DOSSIER</b> |          |      |      |      |      |
|  |                  |                | <b>L</b>                    | <b>P</b> | <b>H</b> | <b>L</b>                      | <b>P</b> | <b>H</b> | <b>L</b>                     | <b>H</b> |      |      |      |      |
|  |                  |                | PO 48                       | 55       | 48       | 48                            | 19       | 18       | 48                           | 30       |      |      |      |      |
|  |                  |                | MM 1219                     | 1397     | 1219     | 1219                          | 483      | 457      | 1219                         | 762      |      |      |      |      |
|  |                  | <b>RTA 00</b>  | 1 par boîte                 |          |          |                               |          |          |                              |          |      |      |      |      |

| DESCRIPTION   | CARACTÉRISTIQUES   | MODÈLE                      | GRADES DE TEXTILE DE SÉRIE  |             |                               |      |      |                              |      |      |       |       |       |       |  |  |
|---|--|-----------------------------|---|-------------|-------------------------------|------|------|------------------------------|------|------|-------|-------|-------|-------|--|--|
|   |  |                             | 1   | 2           | 3                             | 4    | 5    | 6                            | 7    | 8    | 9     | 10    | 11    | 12    |  |  |
|  <p><b>Banquette quatre places, 60 po, dossier double</b><br/>                     TFC : 10 V.   9.14 M<br/>                     Poids unitaire : 160 LB   72.7 KG<br/>                     Poids - boîte : 198 LB   89.81 KG<br/>                     Volume - boîte : 111 P<sup>3</sup>   3.14 M<sup>3</sup></p>   | Module expédié démonté (KD)<br>en option (sans supplément) | 8508-60                     | 5325  | 5645        | 5915                          | 6225 | 6735 | 7205                         | 7675 | 8085 | 8595  | 9075  | 9725  | 10645 |  |  |
|   |  | <b>DIMENSIONS HORS TOUT</b> |   |             | <b>DIMENSIONS DE L'ASSISE</b> |      |      | <b>DIMENSIONS DU DOSSIER</b> |      |      |       |       |       |       |  |  |
|   |  | L                           | P   | H           | L                             | P    | H    | L                            | H    |      |       |       |       |       |  |  |
|   |  | PO 60                       | 55  | 48          | 60                            | 19   | 18   | 60                           | 30   |      |       |       |       |       |  |  |
|   |  | MM 1524                     | 1397  | 1219        | 1524                          | 483  | 457  | 1524                         | 762  |      |       |       |       |       |  |  |
|   |  | <b>RTA 00</b>               | 1 par boîte   |             |                               |      |      |                              |      |      |       |       |       |       |  |  |
|  <p><b>Banquette six places, 72 po, dossier double</b><br/>                     TFC : 11 V.   10.06 M<br/>                     Poids unitaire : 192 LB   87.3 KG<br/>                     Poids - boîte : 242 LB   109.77 KG<br/>                     Volume - boîte : 132.5 P<sup>3</sup>   3.75 M<sup>3</sup></p>  | Module expédié démonté (KD)<br>en option (sans supplément) | 8508-72                     | 5993  | 6345        | 6642                          | 6983 | 7544 | 8061                         | 8578 | 9029 | 9590  | 10118 | 10833 | 11845 |  |  |
|   |  | <b>DIMENSIONS HORS TOUT</b> |   |             | <b>DIMENSIONS DE L'ASSISE</b> |      |      | <b>DIMENSIONS DU DOSSIER</b> |      |      |       |       |       |       |  |  |
|   |  | L                           | P   | H           | L                             | P    | H    | L                            | H    |      |       |       |       |       |  |  |
|   |  | PO 72                       | 55  | 48          | 72                            | 19   | 18   | 72                           | 30   |      |       |       |       |       |  |  |
|   |  | MM 1829                     | 1397  | 1219        | 1829                          | 483  | 457  | 1829                         | 762  |      |       |       |       |       |  |  |
|   |  | <b>RTA 00</b>               | 1 par boîte   |             |                               |      |      |                              |      |      |       |       |       |       |  |  |
|  <p><b>Banquette six places, 78 po, dossier double</b><br/>                     TFC : 12 V.   10.97 M<br/>                     Poids unitaire : 208 LB   94.5 KG<br/>                     Poids - boîte : 255 LB   115.67 KG<br/>                     Volume - boîte : 141.75 P<sup>3</sup>   4.01 M<sup>3</sup></p> | Module expédié démonté (KD)<br>en option (sans supplément) | 8508-78                     | 6530  | 6914        | 7238                          | 7610 | 8222 | 8786                         | 9350 | 9842 | 10454 | 11030 | 11810 | 12914 |  |  |
|   |  | <b>DIMENSIONS HORS TOUT</b> |   |             | <b>DIMENSIONS DE L'ASSISE</b> |      |      | <b>DIMENSIONS DU DOSSIER</b> |      |      |       |       |       |       |  |  |
|   |  | L                           | P   | H           | L                             | P    | H    | L                            | H    |      |       |       |       |       |  |  |
|   |  | PO 78                       | 55  | 48          | 78                            | 19   | 18   | 78                           | 30   |      |       |       |       |       |  |  |
|   |  | MM 1981                     | 1397  | 1219        | 1981                          | 483  | 457  | 1981                         | 762  |      |       |       |       |       |  |  |
|   |  | <b>RTA 00</b>               | 1 par boîte   |             |                               |      |      |                              |      |      |       |       |       |       |  |  |
|  <p><b>Jeu de ferrure de jumelage</b><br/>                     TFC : s.o.<br/>                     Poids unitaire : 0.25 LB   - KG<br/>                     Poids - boîte : 0.5 LB   0.23 KG<br/>                     Volume - boîte : 0.1 P<sup>3</sup>   0.03 M<sup>3</sup></p>                                  | Comprend deux fixations                                    | Prix courant                |   |             |                               |      |      |                              |      |      |       |       |       |       |  |  |
|   |  | 8509                        | 75  |             |                               |      |      |                              |      |      |       |       |       |       |  |  |
|   |  | <b>DIMENSIONS HORS TOUT</b> |   |             | <b>DIMENSIONS DE L'ASSISE</b> |      |      | <b>DIMENSIONS DU DOSSIER</b> |      |      |       |       |       |       |  |  |
|   |  | L                           | P   | H           | L                             | P    | H    | L                            | H    |      |       |       |       |       |  |  |
|   |  | PO 2.5                      | 6   | 0.25        | -                             | -    | -    | -                            | -    |      |       |       |       |       |  |  |
| MM 64   | 152  | 6                           | -   | -           | -                             | -    | -    |                              |      |      |       |       |       |       |  |  |
|   |  | <b>RTA 00</b>               |  | 1 par boîte |                               |      |      |                              |      |      |       |       |       |       |  |  |



**VITROLA**



modèle 8271

modèle 8275



modèle 8274, 8275 et 8276

**CARACTÉRISTIQUES DE SÉRIE**

- Les sièges de salon rembourrés d'un attrait classique sont dotés d'accoudoirs plongeants.
- Le dossier du fauteuil est offert en deux hauteurs; la gamme propose aussi une causeuse et un canapé à trois places.
- Un pouf et un coussin décoratif agencés viennent compléter la collection.
- Les sièges sont entièrement rembourrés et agrémentés d'un passepoil au bas du bâti.
- Les cousins d'assise sont fixes et solidement cousus.
- Des pieds effilés en érable sont de série.
- Les pieds sont munis de série de patins blancs qui ne marquent pas et qui conviennent pour les planchers à moquette et à revêtement dur.
- Choix de rembourrage : tissus, vinyles ou cuirs. Les modèles garnis d'un vinyle ou cuir peuvent présenter des piqûres sur les coussins d'assise ou de dossier, s'il y a lieu.
- Le rembourrage du dossier est d'une seule pièce, sans couture; toutefois, si le textile choisi ne peut être posé à contresens, des coutures seront nécessaires (une dans le cas de la causeuse, deux dans le cas du canapé).
- Tous les modèles sont expédiés entièrement montés.

**CARACTÉRISTIQUES EN OPTION**



Ajouter les codes d'options dans l'ordre suivant :

- **Numéro de modèle**  
**8271** Fauteuil de salon  
**8272** Causeuse  
**8273** Canapé à trois places  
**8274** Pouf  
**8275** Fauteuil de salon à dossier haut  
**8276** Coussin décoratif
- **Textile**  
 Préciser le code de textile.
- **Pieds en bois**  
**(AB)** Absolu (AAM)  
**(BM)** Noir (BKM)  
**(AC)** Cerisier (ACM)  
**(EO)** Chêne foncé (EOM)  
**(EC)** Espresso (ECM)  
**(HT)** Gris (HGM)  
**(AH)** Miel (AHM)  
**(TM)** Acajou (TMM)  
**(AM)** Maple (AVM)  
**(MW)** Noyer moyen (MWM)  
**(NL)** Noyer naturel (NLW)  
**(AT)** Nuit (ASM)  
**(BI)** Noce Biondo (NBM)  
**(GI)** Noce Grigio (NGM)  
**(EI)** Noce Leggero (NEM)  
**(MI)** Noce Medio (NMM)  
**(SH)** Palissandre (SKM)  
**(TF)** Bois fruitier (TFM)  
**(TW)** Noyer (TWM)  
**(WR)** Crème WC (WTM)  
**(WH)** Blanc (WHM)  
**(WM)** Cerisier d'hiver (WCM)  
 (consulter le site Web pour les couleurs)

**EXEMPLE D'UN CODE POUR LA COMMANDE D'UN SIÈGE VITROLA :**

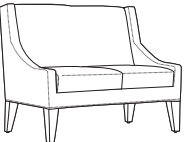
|        |         |               |
|--------|---------|---------------|
| 8271   | WA50    | HT            |
| Modèle | Textile | Pieds en bois |

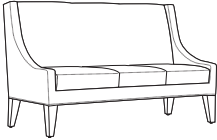
| DESCRIPTION   | CARACTÉRISTIQUES | MODÈLE                      | GRADES DE TEXTILE DE SÉRIE |      |                               |             |      |                              |      |      |      |      |      |      |  |  |
|---|------------------|-----------------------------|----------------------------|------|-------------------------------|-------------|------|------------------------------|------|------|------|------|------|------|--|--|
|   |                  |                             | 1                          | 2    | 3                             | 4           | 5    | 6                            | 7    | 8    | 9    | 10   | 11   | 12   |  |  |
| <br><b>Fauteuil de salon</b><br>TFC : 5.25 V.   4.8 M<br>Poids unitaire : 80 LB   36.4 KG<br>Poids - boîte : 90 LB   40.82 KG<br>Volume - boîte : 20.25 P <sup>3</sup>   0.57 M <sup>3</sup> |                  | <b>8271</b>                 | 1423                       | 1591 | 1733                          | 1896        | 2163 | 2410                         | 2657 | 2872 | 3140 | 3392 | 3733 | 4216 |  |  |
|   |                  | <b>DIMENSIONS HORS TOUT</b> |                            |      | <b>DIMENSIONS DE L'ASSISE</b> |             |      | <b>DIMENSIONS DU DOSSIER</b> |      |      |      |      |      |      |  |  |
|   |                  | <b>L P H</b>                |                            |      | <b>L P H</b>                  |             |      | <b>L H</b>                   |      |      |      |      |      |      |  |  |
|   |                  | PO 28 31 34                 |                            |      | 22 20 18                      |             |      | 22 16                        |      |      |      |      |      |      |  |  |
|   |                  | MM 711 787 864              |                            |      | 559 508 457                   |             |      | 559 406                      |      |      |      |      |      |      |  |  |
|   |                  |                             | <b>RTA 00</b>              |      |                               | 1 par boîte |      |                              |      |      |      |      |      |      |  |  |
| <br><b>Causeuse</b><br>TFC : 7.25 V.   6.63 M<br>Poids unitaire : 95 LB   43.2 KG<br>Poids - boîte : 107 LB   48.53 KG<br>Volume - boîte : 36.5 P <sup>3</sup>   1.03 M <sup>3</sup>         |                  | <b>8272</b>                 | 2349                       | 2581 | 2777                          | 3002        | 3371 | 3712                         | 4053 | 4350 | 4720 | 5068 | 5539 | 6206 |  |  |
|   |                  | <b>DIMENSIONS HORS TOUT</b> |                            |      | <b>DIMENSIONS DE L'ASSISE</b> |             |      | <b>DIMENSIONS DU DOSSIER</b> |      |      |      |      |      |      |  |  |
|   |                  | <b>L P H</b>                |                            |      | <b>L P H</b>                  |             |      | <b>L H</b>                   |      |      |      |      |      |      |  |  |
|   |                  | PO 51 31 34                 |                            |      | 45 20 18                      |             |      | 45 16                        |      |      |      |      |      |      |  |  |
|   |                  | MM 1295 787 864             |                            |      | 1143 508 457                  |             |      | 1143 406                     |      |      |      |      |      |      |  |  |
|   |                  |                             | <b>RTA 00</b>              |      |                               | 1 par boîte |      |                              |      |      |      |      |      |      |  |  |

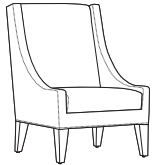
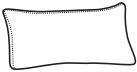
| DESCRIPTION   | CARACTÉRISTIQUES | MODÈLE        | GRADES DE TEXTILE DE SÉRIE |                             |          |          |                               |          |          |                              |          |      |      |      |  |
|---|------------------|---------------|----------------------------|-----------------------------|----------|----------|-------------------------------|----------|----------|------------------------------|----------|------|------|------|--|
|   |                  |               | 1                          | 2                           | 3        | 4        | 5                             | 6        | 7        | 8                            | 9        | 10   | 11   | 12   |  |
|  <p><b>Canapé à trois places</b><br/>                     TFC : 9.25 V.   8.46 M<br/>                     Poids unitaire : 125 LB   56.8 KG<br/>                     Poids - boîte : 140 LB   63.5 KG<br/>                     Volume - boîte : 51.75 P<sup>3</sup>   1.46 M<sup>3</sup></p>           |                  | <b>8273</b>   | 3113                       | 3409                        | 3659     | 3946     | 4417                          | 4852     | 5287     | 5666                         | 6138     | 6582 | 7183 | 8034 |  |
|   |                  |               |                            | <b>DIMENSIONS HORS TOUT</b> |          |          | <b>DIMENSIONS DE L'ASSISE</b> |          |          | <b>DIMENSIONS DU DOSSIER</b> |          |      |      |      |  |
|   |                  |               |                            | <b>L</b>                    | <b>P</b> | <b>H</b> | <b>L</b>                      | <b>P</b> | <b>H</b> | <b>L</b>                     | <b>H</b> |      |      |      |  |
|   |                  |               |                            | PO 74.25                    | 31       | 34       | 68.25                         | 20       | 18       | 68.25                        | 16       |      |      |      |  |
|   |                  |               |                            | MM 1886                     | 787      | 864      | 1734                          | 508      | 457      | 1734                         | 406      |      |      |      |  |
|   |                  | <b>RTA 00</b> |                            | 1 par boîte                 |          |          |                               |          |          |                              |          |      |      |      |  |
|  <p><b>Pouf</b><br/>                     TFC : 1.75 V.   1.6 M<br/>                     Poids unitaire : 15 LB   6.8 KG<br/>                     Poids - boîte : 20 LB   9.07 KG<br/>                     Volume - boîte : 8 P<sup>3</sup>   0.22 M<sup>3</sup></p>                                    |                  | <b>8274</b>   | 525                        | 581                         | 628      | 683      | 772                           | 854      | 936      | 1008                         | 1097     | 1181 | 1295 | 1456 |  |
|   |                  |               |                            | <b>DIMENSIONS HORS TOUT</b> |          |          | <b>DIMENSIONS DE L'ASSISE</b> |          |          | <b>DIMENSIONS DU DOSSIER</b> |          |      |      |      |  |
|   |                  |               |                            | <b>L</b>                    | <b>P</b> | <b>H</b> | <b>L</b>                      | <b>P</b> | <b>H</b> | <b>L</b>                     | <b>H</b> |      |      |      |  |
|   |                  |               |                            | PO 24                       | 24       | 17       | 24                            | -        | 17       | -                            | -        |      |      |      |  |
|   |                  |               |                            | MM 610                      | 610      | 432      | 610                           | -        | 432      | -                            | -        |      |      |      |  |
|   |                  | <b>RTA 00</b> |                            | 1 par boîte                 |          |          |                               |          |          |                              |          |      |      |      |  |
|  <p><b>Fauteuil de salon à dossier haut</b><br/>                     TFC : 6.25 V.   5.72 M<br/>                     Poids unitaire : 85 LB   38.6 KG<br/>                     Poids - boîte : 96 LB   43.54 KG<br/>                     Volume - boîte : 28.25 P<sup>3</sup>   0.79 M<sup>3</sup></p> |                  | <b>8275</b>   | 1652                       | 1852                        | 2021     | 2215     | 2533                          | 2827     | 3121     | 3377                         | 3696     | 3996 | 4402 | 4977 |  |
|   |                  |               |                            | <b>DIMENSIONS HORS TOUT</b> |          |          | <b>DIMENSIONS DE L'ASSISE</b> |          |          | <b>DIMENSIONS DU DOSSIER</b> |          |      |      |      |  |
|   |                  |               |                            | <b>L</b>                    | <b>P</b> | <b>H</b> | <b>L</b>                      | <b>P</b> | <b>H</b> | <b>L</b>                     | <b>H</b> |      |      |      |  |
|   |                  |               |                            | PO 28                       | 31       | 42       | 22                            | 20       | 18       | 22                           | 18       |      |      |      |  |
|   |                  |               |                            | MM 711                      | 787      | 1067     | 559                           | 508      | 457      | 559                          | 457      |      |      |      |  |
|   |                  | <b>RTA 00</b> |                            | 1 par boîte                 |          |          |                               |          |          |                              |          |      |      |      |  |
|  <p><b>Coussin décoratif</b><br/>                     TFC : 0.75 V.   0.69 M<br/>                     Poids unitaire : 3 LB   1.4 KG<br/>                     Poids - boîte : 4 LB   1.81 KG<br/>                     Volume - boîte : 1 P<sup>3</sup>   0.02 M<sup>3</sup></p>                      |                  | <b>8276</b>   | 175                        | 199                         | 219      | 243      | 281                           | 316      | 351      | 382                          | 420      | 456  | 505  | 574  |  |
|   |                  |               |                            | <b>DIMENSIONS HORS TOUT</b> |          |          | <b>DIMENSIONS DE L'ASSISE</b> |          |          | <b>DIMENSIONS DU DOSSIER</b> |          |      |      |      |  |
|   |                  |               |                            | <b>L</b>                    | <b>P</b> | <b>H</b> | <b>L</b>                      | <b>P</b> | <b>H</b> | <b>L</b>                     | <b>H</b> |      |      |      |  |
|   |                  |               |                            | PO 23                       | 6        | 8        | -                             | -        | -        | -                            | -        |      |      |      |  |
|   |                  |               |                            | MM 584                      | 152      | 203      | -                             | -        | -        | -                            | -        |      |      |      |  |
|   |                  | <b>RTA 00</b> |                            | 1 par boîte                 |          |          |                               |          |          |                              |          |      |      |      |  |

SIÈGES WIND



modèle 3361 (fauteuil club), modèle 3362 (causeuse) + modèle 3367 (table de salon)

PIQÛRES SUPPLÉMENTAIRES - ILLUSTRATIONS

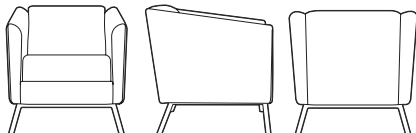

Piqûres de série - rembourrage en tissu ou vinyle

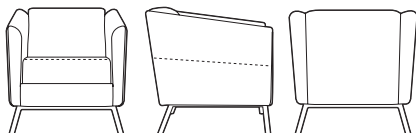

Piqûres supplémentaire - rembourrage en cuir

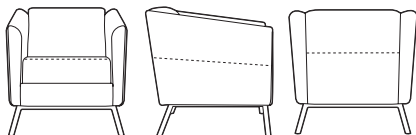

Piqûres supplémentaire - rembourrage en cuir

Pour les tables Wind, se reporter à la page 328.

Pour la gamme Wind Linear, se reporter à la page 330. Cette gamme comprend des modèles jumelables.

CARACTÉRISTIQUES DE SÉRIE





- La gamme Wind propose des sièges de salon et des tables autoportants.
- Les sièges Wind sont une interprétation contemporaine du classique fauteuil à l'anglaise dont les proportions ont été réduites pour tenir compte des pièces plus petites d'aujourd'hui.
- Les sièges Wind peuvent être dotés de pieds en métal ou en bois. Se reporter à la colonne de droite pour plus de détails.
- Un choix de patins est offert. Se reporter à la colonne de droite pour plus de détails. Cette gamme n'est pas conçue pour recevoir des roulettes.
- Choix de rembourrage : tissus, vinyles ou cuirs. Les modèles garnis d'un vinyle ou cuir peuvent présenter des piqûres sur les coussins d'assise ou de dossier, s'il y a lieu.
- Les sièges peuvent être garnis de textiles contrastants. Préciser le choix de textiles pour les accoudoirs, le dos et la jupe avant séparément du textile souhaité pour le coussin d'assise.

Ajouter les codes d'options dans l'ordre suivant :

- **Numéro de modèle de 3361 à 3363**  
Sièges à pieds en métal  
**de 3431 à 3433**  
Sièges à pieds en bois
- **Textile – accoudoirs + dossier**  
(comprend la jupe avant)  
Préciser le code de textile.
- **Textile – assise**  
Préciser le code de textile.
- **Fini – pieds (métal)**  
Pour le choix de finis du piétement, se reporter à la page 380. Un supplément s'applique sur les finis plaqués :  
(**CHM**) Chromé. Sans supplément.  
(**BCH**) Chrome brossé. Ajouter 49 \$ pour le fauteuil club. Ajouter 84 \$ pour la causeuse. Ajouter 174 \$ pour le canapé.  
(**SBR**) Laiton satiné. Ajouter 132 \$ pour le fauteuil club. Ajouter 204 \$ pour la causeuse. Ajouter 399 \$ pour le canapé.  
(**ACO**) Cuivre ancien. Ajouter 132 \$ pour le fauteuil club. Ajouter 204 \$ pour la causeuse. Ajouter 399 \$ pour le canapé.
- **Fini – pieds (bois)**

|                              |                                 |
|------------------------------|---------------------------------|
| ( <b>AAM</b> ) Absolu        | ( <b>NLW</b> ) Noyer naturel    |
| ( <b>BKM</b> ) Noir          | ( <b>ASM</b> ) Nuit             |
| ( <b>ACM</b> ) Cerisier      | ( <b>NBM</b> ) Noce Biondo      |
| ( <b>EOM</b> ) Chêne foncé   | ( <b>NGM</b> ) Noce Grigio      |
| ( <b>ECM</b> ) Espresso      | ( <b>NEM</b> ) Noce Leggero     |
| ( <b>TFM</b> ) Bois fruitier | ( <b>NMM</b> ) Noce Medio       |
| ( <b>HGM</b> ) Gris          | ( <b>SKM</b> ) Palissandre      |
| ( <b>AHM</b> ) Miel          | ( <b>TWM</b> ) Noyer            |
| ( <b>TMM</b> ) Acajou        | ( <b>WTM</b> ) Crème WC         |
| ( <b>AVM</b> ) Érable        | ( <b>WHM</b> ) Blanc            |
| ( <b>MWM</b> ) Noyer moyen   | ( <b>WCM</b> ) Cerisier d'hiver |
- **Choix de patins**  
(modèles à piétements en métal uniquement)  
(**GL**) patins noir pour la plupart des surfaces (de série)  
(**NM**) patins ne marquant pas pour la plupart des surfaces. Sans supplément.
- **Choix de patins**  
(modèles à piétements en bois uniquement)  
(**NM**) patins ne marquant pas pour la plupart des surfaces (de série)  
(**SG**) patins à coussinet en acier pour surfaces à moquette. Ajouter 17 \$.  
(**RG**) patins antidérapants à coussinet en caoutchouc pour la plupart des surfaces à revêtement dur. Ajouter 22 \$.  
(**FG**) patins à coussinet en feutre pour la plupart des surfaces à revêtement dur. Ajouter 22 \$.

| DESCRIPTION   | CARACTÉRISTIQUES | MODÈLE        | GRADES DE TEXTILE DE SÉRIE  |          |          |                               |          |          |                              |          |      |      |      |      |  |
|---|------------------|---------------|-----------------------------|----------|----------|-------------------------------|----------|----------|------------------------------|----------|------|------|------|------|--|
|   |                  |               | 1                           | 2        | 3        | 4                             | 5        | 6        | 7                            | 8        | 9    | 10   | 11   | 12   |  |
| <br><b>Fauteuil club, piétements en métal</b><br>TFC : 4.5 V.   4.11 M<br>Poids unitaire : 55 LB   25 KG<br>Poids - boîte : 62 LB   28.12 KG<br>Volume - boîte : 16.5 P³   0.46 M³ |                  | <b>3361</b>   | -                           | 1711     | 1832     | 1973                          | 2202     | 2413     | 2624                         | 2809     | 3038 | 3254 | 3547 | 3961 |  |
|   |                  |               | <b>DIMENSIONS HORS TOUT</b> |          |          | <b>DIMENSIONS DE L'ASSISE</b> |          |          | <b>DIMENSIONS DU DOSSIER</b> |          |      |      |      |      |  |
|   |                  |               | <b>L</b>                    | <b>P</b> | <b>H</b> | <b>L</b>                      | <b>P</b> | <b>H</b> | <b>L</b>                     | <b>H</b> |      |      |      |      |  |
|   |                  |               | PO 27,5                     | 29       | 28,5     | 19,5                          | 19       | 17       | 19                           | 12       |      |      |      |      |  |
|   |                  | MM 699        | 737                         | 724      | 495      | 483                           | 432      | 483      | 305                          |          |      |      |      |      |  |
|   |                  | <b>RTA.00</b> | 1 par boîte                 |          |          |                               |          |          |                              |          |      |      |      |      |  |

| DESCRIPTION   | CARACTÉRISTIQUES | MODÈLE        | GRADES DE TEXTILE DE SÉRIE  |          |          |                               |          |          |                              |          |      |      |      |      |
|---|------------------|---------------|-----------------------------|----------|----------|-------------------------------|----------|----------|------------------------------|----------|------|------|------|------|
|   |                  |               | 1                           | 2        | 3        | 4                             | 5        | 6        | 7                            | 8        | 9    | 10   | 11   | 12   |
|  <p><b>Causese, piétements en métal</b><br/>                     TFC : 6.75 V.   6.17 M<br/>                     Poids unitaire : 95 LB   43.2 KG<br/>                     Poids - boîte : 102 LB   46.27 KG<br/>                     Volume - boîte : 30 P<sup>3</sup>   0.84 M<sup>3</sup></p>             |                  | <b>3362</b>   | -                           | 2288     | 2471     | 2680                          | 3024     | 3341     | 3659                         | 3935     | 4280 | 4604 | 5042 | 5663 |
|   |                  |               | <b>DIMENSIONS HORS TOUT</b> |          |          | <b>DIMENSIONS DE L'ASSISE</b> |          |          | <b>DIMENSIONS DU DOSSIER</b> |          |      |      |      |      |
|   |                  |               | <b>L</b>                    | <b>P</b> | <b>H</b> | <b>L</b>                      | <b>P</b> | <b>H</b> | <b>L</b>                     | <b>H</b> |      |      |      |      |
|   |                  |               | PO 54.5                     | 29       | 28.5     | 46.5                          | 19       | 17       | 46.5                         | 12       |      |      |      |      |
|   |                  |               | MM 1384                     | 737      | 724      | 1181                          | 483      | 432      | 1181                         | 305      |      |      |      |      |
|   |                  | <b>RTA 00</b> | 1 par boîte                 |          |          |                               |          |          |                              |          |      |      |      |      |
|  <p><b>Canapé trois places, piétements en métal</b><br/>                     TFC : 9 V.   8.23 M<br/>                     Poids unitaire : 125 LB   56.8 KG<br/>                     Poids - boîte : 135 LB   61.23 KG<br/>                     Volume - boîte : 42.5 P<sup>3</sup>   1.2 M<sup>3</sup></p>  |                  | <b>3363</b>   | -                           | 2863     | 3107     | 3385                          | 3845     | 4267     | 4691                         | 5059     | 5519 | 5951 | 6535 | 7363 |
|   |                  |               | <b>DIMENSIONS HORS TOUT</b> |          |          | <b>DIMENSIONS DE L'ASSISE</b> |          |          | <b>DIMENSIONS DU DOSSIER</b> |          |      |      |      |      |
|   |                  |               | <b>L</b>                    | <b>P</b> | <b>H</b> | <b>L</b>                      | <b>P</b> | <b>H</b> | <b>L</b>                     | <b>H</b> |      |      |      |      |
|   |                  |               | PO 78                       | 29       | 28.5     | 70.5                          | 19       | 17       | 70.5                         | 12       |      |      |      |      |
|   |                  |               | MM 1981                     | 737      | 724      | 1791                          | 483      | 432      | 1791                         | 305      |      |      |      |      |
|   |                  | <b>RTA 00</b> | 1 par boîte                 |          |          |                               |          |          |                              |          |      |      |      |      |
|  <p><b>Fauteuil club, piétements en bois</b><br/>                     TFC : 6 V.   5.49 M<br/>                     Poids unitaire : 53 LB   24.1 KG<br/>                     Poids - boîte : 59 LB   26.76 KG<br/>                     Volume - boîte : 16.5 P<sup>3</sup>   0.46 M<sup>3</sup></p>          |                  | <b>3431</b>   | -                           | 1968     | 2130     | 2317                          | 2622     | 2904     | 3186                         | 3432     | 3738 | 4026 | 4416 | 4968 |
|   |                  |               | <b>DIMENSIONS HORS TOUT</b> |          |          | <b>DIMENSIONS DE L'ASSISE</b> |          |          | <b>DIMENSIONS DU DOSSIER</b> |          |      |      |      |      |
|   |                  |               | <b>L</b>                    | <b>P</b> | <b>H</b> | <b>L</b>                      | <b>P</b> | <b>H</b> | <b>L</b>                     | <b>H</b> |      |      |      |      |
|   |                  |               | PO 27.5                     | 29       | 28.5     | 19.5                          | 19       | 17       | 19                           | 12       |      |      |      |      |
|   |                  |               | MM 699                      | 737      | 724      | 495                           | 483      | 432      | 483                          | 305      |      |      |      |      |
|   |                  | <b>RTA 00</b> | 1 par boîte                 |          |          |                               |          |          |                              |          |      |      |      |      |
|  <p><b>Causese, piétements en bois</b><br/>                     TFC : 6.75 V.   6.17 M<br/>                     Poids unitaire : 91 LB   41.4 KG<br/>                     Poids - boîte : 98 LB   44.45 KG<br/>                     Volume - boîte : 30 P<sup>3</sup>   0.84 M<sup>3</sup></p>             |                  | <b>3432</b>   | -                           | 2631     | 2814     | 3023                          | 3367     | 3684     | 4002                         | 4278     | 4623 | 4947 | 5385 | 6006 |
|   |                  |               | <b>DIMENSIONS HORS TOUT</b> |          |          | <b>DIMENSIONS DE L'ASSISE</b> |          |          | <b>DIMENSIONS DU DOSSIER</b> |          |      |      |      |      |
|   |                  |               | <b>L</b>                    | <b>P</b> | <b>H</b> | <b>L</b>                      | <b>P</b> | <b>H</b> | <b>L</b>                     | <b>H</b> |      |      |      |      |
|   |                  |               | PO 54.5                     | 29       | 28.5     | 46.5                          | 19       | 17       | 46.5                         | 12       |      |      |      |      |
|   |                  |               | MM 1384                     | 737      | 724      | 1181                          | 483      | 432      | 1181                         | 305      |      |      |      |      |
|   |                  | <b>RTA 00</b> | 1 par boîte                 |          |          |                               |          |          |                              |          |      |      |      |      |
|  <p><b>Canapé trois places, piétements en bois</b><br/>                     TFC : 9 V.   8.23 M<br/>                     Poids unitaire : 119 LB   54.1 KG<br/>                     Poids - boîte : 129 LB   58.51 KG<br/>                     Volume - boîte : 42.5 P<sup>3</sup>   1.2 M<sup>3</sup></p> |                  | <b>3433</b>   | -                           | 3292     | 3536     | 3814                          | 4274     | 4696     | 5120                         | 5488     | 5948 | 6380 | 6964 | 7792 |
|   |                  |               | <b>DIMENSIONS HORS TOUT</b> |          |          | <b>DIMENSIONS DE L'ASSISE</b> |          |          | <b>DIMENSIONS DU DOSSIER</b> |          |      |      |      |      |
|   |                  |               | <b>L</b>                    | <b>P</b> | <b>H</b> | <b>L</b>                      | <b>P</b> | <b>H</b> | <b>L</b>                     | <b>H</b> |      |      |      |      |
|   |                  |               | PO 78                       | 29       | 28.5     | 70.5                          | 19       | 17       | 70.5                         | 12       |      |      |      |      |
|   |                  |               | MM 1981                     | 737      | 724      | 1791                          | 483      | 432      | 1791                         | 305      |      |      |      |      |
|   |                  | <b>RTA 00</b> | 1 par boîte                 |          |          |                               |          |          |                              |          |      |      |      |      |

TABLES WIND



modèle 3367 (table de salon rectangulaire)

Pour les sièges Wind, se reporter à la page 326.

CARACTÉRISTIQUES DE SÉRIE

- Les tables Wind rehaussent le décor moderne de nombreux milieux, se mariant tout naturellement avec les sièges de salon Wind et Wind Linear et ceux d'autres gammes d'un design contemporain (comme Kate, Erin et Marche).
- Les tables Wind sont offertes dotées de pieds en métal uniquement. Se reporter à la colonne de droite pour plus de détails.
- Un choix de patins est offert. Se reporter à la colonne de droite pour plus de détails. Cette gamme n'est pas conçue pour recevoir des roulettes.
- Les plateaux de table sont offerts dans un choix de finis mélaminés qui s'agencent aux finis des gammes de meubles et de sièges en bois de Global. Ils sont aussi offerts en stratifié haute pression (HPL) moyennant un supplément de 20 %. Préciser HPL en plus du code de fini.

Ajouter les codes d'options dans l'ordre suivant :

- **Numéro de modèle**  
précisez le numéro de modèle
- **Fini – plateau en mélamine (LPL)**  
acajou absolu (ACJ), nuit d'orient (ASN), cerisier avant (AWC), miel avant (AWH), blizzard (BZD), gris hors série (CGY), noir (BLK), cobalt brossé (BRC), érable clair (CMB), espresso profond (DES), blanc de blancs (DWT), fashionista (FAS), première classe (FCL), Noce Biondo (NBL), Noce Grigio (NGL), Noce Leggero (NEL), Noce Medio (NML), acajou sur quartier (QTM), beauté naturelle (SBY), concassé (SDT), cerisier d'hiver (WCR), chocolat blanc (WHC) et brou (WHE).
- **Fini-pieds**  
Pour le choix de finis du piétement, se reporter à la page 380. Un supplément s'applique sur les finis plaqués :  
(CHM) Chromé. Sans supplément.  
(BCH) Chrome brossé. Ajouter 73 \$.  
(SBR) Laiton satiné. Ajouter 189 \$.  
(ACO) Cuivre ancien. Ajouter 189 \$.
- **Choix de patins**  
(GL) patins noir pour la plupart des surfaces (de série)  
(NM) patins ne marquant pas pour la plupart des surfaces. Sans supplément.

| DESCRIPTION | CARACTÉRISTIQUES | MODÈLE               | GRADES DE TEXTILE DE SÉRIE |                    |                        |   |   |                       |   |
|-------------|------------------|----------------------|----------------------------|--------------------|------------------------|---|---|-----------------------|---|
|             |                  | Prix courant         |                            |                    |                        |   |   |                       |   |
|             |                  | 3366                 | 661                        | Dessus en mélamine |                        |   |   |                       |   |
|             |                  | DIMENSIONS HORS TOUT |                            |                    | DIMENSIONS DE L'ASSISE |   |   | DIMENSIONS DU DOSSIER |   |
|             |                  | L                    | P                          | H                  | L                      | P | H | L                     | H |
| PO          | 24               | 24                   | 17                         | -                  | -                      | - | - | -                     |   |
| MM          | 610              | 610                  | 432                        | -                  | -                      | - | - | -                     |   |
|             |                  | RTA 00               | 1 par boîte                |                    |                        |   |   |                       |   |
|             |                  | Prix courant         |                            |                    |                        |   |   |                       |   |
|             |                  | 3367                 | 886                        | Dessus en mélamine |                        |   |   |                       |   |
|             |                  | DIMENSIONS HORS TOUT |                            |                    | DIMENSIONS DE L'ASSISE |   |   | DIMENSIONS DU DOSSIER |   |
|             |                  | L                    | P                          | H                  | L                      | P | H | L                     | H |
| PO          | 48               | 20                   | 15                         | -                  | -                      | - | - | -                     |   |
| MM          | 1219             | 508                  | 381                        | -                  | -                      | - | - | -                     |   |
|             |                  | RTA 00               | 1 par boîte                |                    |                        |   |   |                       |   |
|             |                  | Prix courant         |                            |                    |                        |   |   |                       |   |
|             |                  | 3368                 | 1214                       | Dessus en mélamine |                        |   |   |                       |   |
|             |                  | DIMENSIONS HORS TOUT |                            |                    | DIMENSIONS DE L'ASSISE |   |   | DIMENSIONS DU DOSSIER |   |
|             |                  | L                    | P                          | H                  | L                      | P | H | L                     | H |
| PO          | 36               | 36                   | 15                         | -                  | -                      | - | - | -                     |   |
| MM          | 914              | 914                  | 381                        | -                  | -                      | - | - | -                     |   |
|             |                  | RTA 00               | 1 par boîte                |                    |                        |   |   |                       |   |
|             |                  | Prix courant         |                            |                    |                        |   |   |                       |   |
|             |                  | 3870                 | 721                        | Dessus en mélamine |                        |   |   |                       |   |
|             |                  | DIMENSIONS HORS TOUT |                            |                    | DIMENSIONS DE L'ASSISE |   |   | DIMENSIONS DU DOSSIER |   |
|             |                  | L                    | P                          | H                  | L                      | P | H | L                     | H |
| PO          | 24               | 24                   | 17                         | -                  | -                      | - | - | -                     |   |
| MM          | 610              | 610                  | 432                        | -                  | -                      | - | - | -                     |   |
|             |                  | RTA 00               | 1 par boîte                |                    |                        |   |   |                       |   |

| DESCRIPTION  | CARACTÉRISTIQUES | MODÈLE | GRADES DE TEXTILE DE SÉRIE  |             |                    |                               |          |          |                              |          |
|--|------------------|--------|-----------------------------|-------------|--------------------|-------------------------------|----------|----------|------------------------------|----------|
|  <p><b>Table de salon circulaire, piétements en métal</b><br/>                     TFC : s.o.<br/>                     Poids unitaire : 50 LB   22.7 KG<br/>                     Poids - boîte : 57 LB   25.85 KG<br/>                     Volume - boîte : 22 P<sup>3</sup>   0.62 M<sup>3</sup></p> |                  |        | Prix courant                |             |                    |                               |          |          |                              |          |
|  |                  |        | <b>3871</b>                 | 1115        | Dessus en mélamine |                               |          |          |                              |          |
|  |                  |        | <b>DIMENSIONS HORS TOUT</b> |             |                    | <b>DIMENSIONS DE L'ASSISE</b> |          |          | <b>DIMENSIONS DU DOSSIER</b> |          |
|  |                  |        | <b>L</b>                    | <b>P</b>    | <b>H</b>           | <b>L</b>                      | <b>P</b> | <b>H</b> | <b>L</b>                     | <b>H</b> |
|  |                  | PO 36  | 36                          | 15          | -                  | -                             | -        | -        | -                            |          |
|  |                  | MM 914 | 914                         | 381         | -                  | -                             | -        | -        | -                            |          |
|  |                  |        | <b>RTA 00</b>               | 1 par boîte |                    |                               |          |          |                              |          |

SIÈGES WIND LINEAR



modèles 3363R et 3363L avec table de transition 3882, fixations pour table 3360 et tables de salon 3880

Pour les tables Wind Linear, se reporter à la page 334.

CARACTÉRISTIQUES DE SÉRIE



- Complément parfait de notre très populaire collection de sièges de salon Wind, la gamme Wind Linear se distingue par ses lignes épurées et accueillantes.
- La gamme propose des sièges se déclinant en versions sans accoudoirs, ou encore avec un ou deux accoudoirs; des bancs et des tables viennent la compléter.
- Les sièges peuvent être utilisés comme modules autoportants ou peuvent être jumelés. Se reporter à la rubrique Jumelage ci-dessous pour plus de détails.
- Les sièges Wind peuvent être dotés de pieds en métal ou en bois. Se reporter à la colonne de droite pour plus de détails.
- Un choix de patins est offert. Se reporter à la colonne de droite pour plus de détails. Cette gamme n'est pas conçue pour recevoir des roulettes.
- Choix de rembourrage : tissus, vinyles ou cuirs. Les modèles garnis d'un vinyle ou cuir peuvent présenter des piqûres sur les coussins d'assise ou de dossier, s'il y a lieu.
- Les sièges peuvent être garnis de textiles contrastants. Préciser le choix de textiles pour les accoudoirs, le dos et la jupe avant séparément du textile souhaité pour le coussin d'assise.





JUMELAGE

- **Pieds en métal (sièges) :**  
Des tables de transition peuvent s'installer à l'extérieur ou entre des sièges pour aménager diverses zones de travail ou collaboratives. Un jeu de fixations pour table 3360 est requis.
- **Pieds en bois (sièges) :**  
Des ferrures de jumelage siège à siège sont offertes, permettant de jumeler des sièges ensemble à leur extrémité sans accoudoir. Cette option doit être choisie au moment de la commande puisque les ferrures de jumelage sont installées en usine et ne peuvent être ajoutées sur place. Les tables de transition et les tables de bout de transitions Wind Linear (modèles 3882 + 3884) peuvent être montées entre deux sièges.
- Les bancs et les poufs ne peuvent se jumeler aux modules sièges.



Ajouter les codes d'options dans l'ordre suivant :



- **Numéro de modèle**  
3361L/R/NA, 3363L/R/NA, 3361B + 3363B  
Sièges à pieds en métal  
3431L/R/NA, 3433L/R/NA, 3434B + 3435B  
Sièges à pieds en bois
- **Textile – accoudoirs + dossier**  
(comprend la jupe avant)  
Préciser le code de textile.
- **Textile – assise**  
Préciser le code de textile.
- **Leg finish** (métal)  
Pour le choix de finis du piétement, se reporter à la page 380. Un supplément s'applique sur les finis plaqués :  
(CHM) Chromé. Sans supplément.  
(BCH) Chrome brossé. Ajouter 130 \$ pour les sièges monoplaces. Ajouter 200 \$ pour les canapés. Ajouter 107 \$ pour le pouf. Ajouter 193 \$ pour le banc.  
(SBR) Laiton satiné. Ajouter 275 \$ pour les sièges monoplaces. Ajouter 449 \$ pour les canapés. Ajouter 228 \$ pour le pouf. Ajouter 441 \$ pour le banc.
- **(ACO) Cuivre ancien.** Ajouter 275 \$ pour les sièges monoplaces. Ajouter 449 \$ pour les canapés. Ajouter 228 \$ pour le pouf. Ajouter 441 \$ pour le banc.
- **Fini – pieds (bois)**  
(AAM) Absolu (NLW) Noyer naturel  
(BKM) Noir (ASM) Nuit  
(ACM) Cerisier (NBM) Noce Biondo  
(EOM) Chêne foncé (NGM) Noce Grigio  
(ECM) Espresso (NEM) Noce Leggero  
(TFM) Bois fruitier (MMM) Noce Medio  
(HGM) Gris (SKM) Palissandre  
(AHM) Miel (TWM) Noyer  
(TMM) Acajou (WTM) Crème WC  
(AVM) Érable (WHM) Blanc  
(MWM) Noyer moyen (WCM) Cerisier d'hiver
- **Choix de patins**  
(modèles à piétements en métal uniquement)  
(GL) patins noir pour la plupart des surfaces (de série)  
(NM) patins ne marquant pas pour la plupart des surfaces. Sans supplément.
- **Choix de patins**  
(modèles à piétements en bois uniquement)  
(NM) patins ne marquant pas pour la plupart des surfaces (de série)  
(SG) patins à coussinet en acier pour surfaces à moquette. Ajouter 17 \$.  
(RG) patins antidérapants à coussinet en caoutchouc pour la plupart des surfaces à revêtement dur. Ajouter 22 \$.  
(FG) patins à coussinet en feutre pour la plupart des surfaces à revêtement dur. Ajouter 22 \$.
- **Jumelage**  
(modèles à piétements en bois uniquement)  
(NG) sans jumelage (de série)  
(GS) jumelage siège à siège.  
Voir le modèle pour le supplément.

| DESCRIPTION   | CARACTÉRISTIQUES   | MODÈLE | GRADES DE TEXTILE DE SÉRIE |      |         |      |      |         |      |      |      |      |      |      |    |    |     |     |     |   |   |    |    |     |     |  |  |  |  |  |  |  |  |  |  |  |  |  |
|---|--|--------|----------------------------|------|---------|------|------|---------|------|------|------|------|------|------|----|----|-----|-----|-----|---|---|----|----|-----|-----|--|--|--|--|--|--|--|--|--|--|--|--|--|
|   |  |        | 1                          | 2    | 3       | 4    | 5    | 6       | 7    | 8    | 9    | 10   | 11   | 12   |    |    |     |     |     |   |   |    |    |     |     |  |  |  |  |  |  |  |  |  |  |  |  |  |
|  3361R<br> 3361L<br><p><b>Siège monoplace, accoudoir de gauche ou de droite, piétements en métal</b><br/>                     TFC : 4.75 V.   4.34 M<br/>                     Poids unitaire : 62 LB   28.2 KG<br/>                     Poids - boîte : 72 LB   32.66 KG<br/>                     Volume - boîte : 28.5 P³   0.8 M³</p> |  | 3361R  | -                          | 1866 | 1995    | 2142 | 2384 | 2607    | 2831 | 3025 | 3268 | 3496 | 3804 | 4241 |    |    |     |     |     |   |   |    |    |     |     |  |  |  |  |  |  |  |  |  |  |  |  |  |
|   | <p><b>DIMENSIONS HORS TOUT</b></p> <table border="1"> <thead> <tr> <th>L</th> <th>P</th> <th>H</th> </tr> </thead> <tbody> <tr> <td>PO 39.5</td> <td>29</td> <td>28.5</td> </tr> <tr> <td>MM 1003</td> <td>737</td> <td>724</td> </tr> </tbody> </table> <p><b>DIMENSIONS DE L'ASSISE</b></p> <table border="1"> <thead> <tr> <th>L</th> <th>P</th> <th>H</th> </tr> </thead> <tbody> <tr> <td>36</td> <td>19</td> <td>17</td> </tr> <tr> <td>914</td> <td>483</td> <td>432</td> </tr> </tbody> </table> <p><b>DIMENSIONS DU DOSSIER</b></p> <table border="1"> <thead> <tr> <th>L</th> <th>H</th> </tr> </thead> <tbody> <tr> <td>36</td> <td>12</td> </tr> <tr> <td>914</td> <td>305</td> </tr> </tbody> </table> <p><b>RTA 00</b> 1 par boîte</p> | L      | P                          | H    | PO 39.5 | 29   | 28.5 | MM 1003 | 737  | 724  | L    | P    | H    | 36   | 19 | 17 | 914 | 483 | 432 | L | H | 36 | 12 | 914 | 305 |  |  |  |  |  |  |  |  |  |  |  |  |  |
| L   | P  | H      |                            |      |         |      |      |         |      |      |      |      |      |      |    |    |     |     |     |   |   |    |    |     |     |  |  |  |  |  |  |  |  |  |  |  |  |  |
| PO 39.5   | 29   | 28.5   |                            |      |         |      |      |         |      |      |      |      |      |      |    |    |     |     |     |   |   |    |    |     |     |  |  |  |  |  |  |  |  |  |  |  |  |  |
| MM 1003   | 737  | 724    |                            |      |         |      |      |         |      |      |      |      |      |      |    |    |     |     |     |   |   |    |    |     |     |  |  |  |  |  |  |  |  |  |  |  |  |  |
| L   | P  | H      |                            |      |         |      |      |         |      |      |      |      |      |      |    |    |     |     |     |   |   |    |    |     |     |  |  |  |  |  |  |  |  |  |  |  |  |  |
| 36  | 19   | 17     |                            |      |         |      |      |         |      |      |      |      |      |      |    |    |     |     |     |   |   |    |    |     |     |  |  |  |  |  |  |  |  |  |  |  |  |  |
| 914   | 483  | 432    |                            |      |         |      |      |         |      |      |      |      |      |      |    |    |     |     |     |   |   |    |    |     |     |  |  |  |  |  |  |  |  |  |  |  |  |  |
| L   | H  |        |                            |      |         |      |      |         |      |      |      |      |      |      |    |    |     |     |     |   |   |    |    |     |     |  |  |  |  |  |  |  |  |  |  |  |  |  |
| 36  | 12   |        |                            |      |         |      |      |         |      |      |      |      |      |      |    |    |     |     |     |   |   |    |    |     |     |  |  |  |  |  |  |  |  |  |  |  |  |  |
| 914   | 305  |        |                            |      |         |      |      |         |      |      |      |      |      |      |    |    |     |     |     |   |   |    |    |     |     |  |  |  |  |  |  |  |  |  |  |  |  |  |

| DESCRIPTION  | CARACTÉRISTIQUES | MODÈLE                       | GRADES DE TEXTILE DE SÉRIE |                             |          |          |                               |          |          |                              |          |      |      |      |  |
|--|------------------|------------------------------|----------------------------|-----------------------------|----------|----------|-------------------------------|----------|----------|------------------------------|----------|------|------|------|--|
|  |                  |                              | 1                          | 2                           | 3        | 4        | 5                             | 6        | 7        | 8                            | 9        | 10   | 11   | 12   |  |
|  <p><b>Siège monospace sans accoudoirs, piétements en métal</b><br/>                     TFC : 3.25 V.   2.97 M<br/>                     Poids unitaire : 48 LB   21.8 KG<br/>                     Poids - boîte : 58 LB   26.31 KG<br/>                     Volume - boîte : 28.5 P<sup>3</sup>   0.8 M<sup>3</sup></p>                        |                  | <b>3361NA</b>                | -                          | 1673                        | 1761     | 1862     | 2028                          | 2180     | 2333     | 2466                         | 2632     | 2788 | 2999 | 3298 |  |
|  |                  |                              |                            | <b>DIMENSIONS HORS TOUT</b> |          |          | <b>DIMENSIONS DE L'ASSISE</b> |          |          | <b>DIMENSIONS DU DOSSIER</b> |          |      |      |      |  |
|  |                  |                              |                            | <b>L</b>                    | <b>P</b> | <b>H</b> | <b>L</b>                      | <b>P</b> | <b>H</b> | <b>L</b>                     | <b>H</b> |      |      |      |  |
|  |                  |                              |                            | PO 36.5                     | 29       | 28.5     | 36.5                          | 19       | 17       | 36.5                         | 12       |      |      |      |  |
|  |                  |                              |                            | MM 927                      | 737      | 724      | 927                           | 483      | 432      | 927                          | 305      |      |      |      |  |
|  |                  | <b>RTA 00</b>                | 1 par boîte                |                             |          |          |                               |          |          |                              |          |      |      |      |  |
|  <p><b>Canapé trois places, accoudoir de gauche ou de droite, piétements en métal</b><br/>                     TFC : 7.75 V.   7.09 M<br/>                     Poids unitaire : 105 LB   47.7 KG<br/>                     Poids - boîte : 120 LB   54.43 KG<br/>                     Volume - boîte : 41 P<sup>3</sup>   1.16 M<sup>3</sup></p> |                  | <b>3363R</b><br><b>3363L</b> | -                          | 2672                        | 2882     | 3122     | 3517                          | 3881     | 4246     | 4563                         | 4959     | 5331 | 5834 | 6547 |  |
|  |                  |                              |                            | <b>DIMENSIONS HORS TOUT</b> |          |          | <b>DIMENSIONS DE L'ASSISE</b> |          |          | <b>DIMENSIONS DU DOSSIER</b> |          |      |      |      |  |
|  |                  |                              |                            | <b>L</b>                    | <b>P</b> | <b>H</b> | <b>L</b>                      | <b>P</b> | <b>H</b> | <b>L</b>                     | <b>H</b> |      |      |      |  |
|  |                  |                              |                            | PO 75                       | 29       | 28.5     | 71                            | 19       | 17       | 71                           | 12       |      |      |      |  |
|  |                  |                              |                            | MM 1905                     | 737      | 724      | 1803                          | 483      | 432      | 1803                         | 305      |      |      |      |  |
|  |                  | <b>RTA 00</b>                | 1 par boîte                |                             |          |          |                               |          |          |                              |          |      |      |      |  |
|  <p><b>Canapé trois places sans accoudoirs, piétements en métal</b><br/>                     TFC : 6.5 V.   5.94 M<br/>                     Poids unitaire : 96 LB   43.6 KG<br/>                     Poids - boîte : 111 LB   50.35 KG<br/>                     Volume - boîte : 39.25 P<sup>3</sup>   1.11 M<sup>3</sup></p>                  |                  | <b>3363NA</b>                | -                          | 2479                        | 2655     | 2857     | 3187                          | 3493     | 3799     | 4065                         | 4397     | 4709 | 5131 | 5729 |  |
|  |                  |                              |                            | <b>DIMENSIONS HORS TOUT</b> |          |          | <b>DIMENSIONS DE L'ASSISE</b> |          |          | <b>DIMENSIONS DU DOSSIER</b> |          |      |      |      |  |
|  |                  |                              |                            | <b>L</b>                    | <b>P</b> | <b>H</b> | <b>L</b>                      | <b>P</b> | <b>H</b> | <b>L</b>                     | <b>H</b> |      |      |      |  |
|  |                  |                              |                            | PO 72                       | 29       | 28.5     | 72                            | 19       | 17       | 72                           | 12       |      |      |      |  |
|  |                  |                              |                            | MM 1829                     | 737      | 724      | 1829                          | 483      | 432      | 1829                         | 305      |      |      |      |  |
|  |                  | <b>RTA 00</b>                | 1 par boîte                |                             |          |          |                               |          |          |                              |          |      |      |      |  |
|  <p><b>Pouf, piétements en métal</b><br/>                     TFC : 1.75 V.   1.6 M<br/>                     Poids unitaire : 38 LB   17.3 KG<br/>                     Poids - boîte : 50 LB   22.68 KG<br/>                     Volume - boîte : 12.5 P<sup>3</sup>   0.35 M<sup>3</sup></p>   |                  | <b>3361B</b>                 | -                          | 1290                        | 1337     | 1392     | 1481                          | 1563     | 1645     | 1717                         | 1806     | 1890 | 2004 | 2165 |  |
|  |                  |                              |                            | <b>DIMENSIONS HORS TOUT</b> |          |          | <b>DIMENSIONS DE L'ASSISE</b> |          |          | <b>DIMENSIONS DU DOSSIER</b> |          |      |      |      |  |
|  |                  |                              |                            | <b>L</b>                    | <b>P</b> | <b>H</b> | <b>L</b>                      | <b>P</b> | <b>H</b> | <b>L</b>                     | <b>H</b> |      |      |      |  |
|  |                  |                              |                            | PO 35.5                     | 20.5     | 17.5     | -                             | -        | -        | -                            | -        |      |      |      |  |
|  |                  |                              |                            | MM 902                      | 521      | 445      | -                             | -        | -        | -                            | -        |      |      |      |  |
|  |                  | <b>RTA 00</b>                | 1 par boîte                |                             |          |          |                               |          |          |                              |          |      |      |      |  |
|  <p><b>Banc, piétements en métal</b><br/>                     TFC : 3.5 V.   3.2 M<br/>                     Poids unitaire : 70 LB   31.8 KG<br/>                     Poids - boîte : 80 LB   36.29 KG<br/>                     Volume - boîte : 18.75 P<sup>3</sup>   0.53 M<sup>3</sup></p>   |                  | <b>3363B</b>                 | -                          | 1943                        | 2038     | 2146     | 2325                          | 2489     | 2654     | 2797                         | 2976     | 3144 | 3371 | 3693 |  |
|  |                  |                              |                            | <b>DIMENSIONS HORS TOUT</b> |          |          | <b>DIMENSIONS DE L'ASSISE</b> |          |          | <b>DIMENSIONS DU DOSSIER</b> |          |      |      |      |  |
|  |                  |                              |                            | <b>L</b>                    | <b>P</b> | <b>H</b> | <b>L</b>                      | <b>P</b> | <b>H</b> | <b>L</b>                     | <b>H</b> |      |      |      |  |
|  |                  |                              |                            | PO 72                       | 20.5     | 17.5     | -                             | -        | 17.5     | -                            | -        |      |      |      |  |
|  |                  |                              |                            | MM 1829                     | 521      | 445      | -                             | -        | 445      | -                            | -        |      |      |      |  |
|  |                  | <b>RTA 00</b>                | 1 par boîte                |                             |          |          |                               |          |          |                              |          |      |      |      |  |



| DESCRIPTION   | CARACTÉRISTIQUES | MODÈLE                | GRADES DE TEXTILE DE SÉRIE |                             |             |             |                               |           |           |                              |           |      |      |      |   |
|---|------------------|-----------------------|----------------------------|-----------------------------|-------------|-------------|-------------------------------|-----------|-----------|------------------------------|-----------|------|------|------|---|
|   |                  |                       | 1                          | 2                           | 3           | 4           | 5                             | 6         | 7         | 8                            | 9         | 10   | 11   | 12   |   |
|  <p><b>3431R</b>                      <b>3431L</b></p> <p><b>Siège monoplace, accouider de gauche ou de droite, piétements en bois</b><br/>                     TFC : 4.75 V.   4.34 M<br/>                     Poids unitaire : 60 LB   27.3 KG<br/>                     Poids - boîte : 70 LB   31.75 KG<br/>                     Volume - boîte : 28.5 P<sup>3</sup>   0.8 M<sup>3</sup></p> <p>Une ferrure de jumelage siège à siège sur un côté est offerte en option.<br/>Ajouter 12 \$.</p>   |                  | <b>3431R</b><br>3431L | -                          | 2146                        | 2275        | 2422        | 2664                          | 2887      | 3111      | 3305                         | 3548      | 3776 | 4084 | 4521 |   |
|   |                  |                       |                            | <b>DIMENSIONS HORS TOUT</b> |             |             | <b>DIMENSIONS DE L'ASSISE</b> |           |           | <b>DIMENSIONS DU DOSSIER</b> |           |      |      |      |   |
|   |                  |                       |                            | <b>L</b>                    | <b>P</b>    | <b>H</b>    | <b>L</b>                      | <b>P</b>  | <b>H</b>  | <b>L</b>                     | <b>H</b>  |      |      |      |   |
|   |                  |                       |                            | PO 39.5<br>MM 1003          | 29<br>737   | 28.5<br>724 | 36<br>914                     | 19<br>483 | 17<br>432 | 36<br>914                    | 12<br>305 |      |      |      |   |
|   |                  |                       | <b>RTA 00</b>              | 1 par boîte                 |             |             |                               |           |           |                              |           |      |      |      |   |
|  <p><b>3431NA</b></p> <p><b>Siège monoplace sans accouiders, piétements en bois</b><br/>                     TFC : 3.25 V.   2.97 M<br/>                     Poids unitaire : 46 LB   20.9 KG<br/>                     Poids - boîte : 56 LB   25.4 KG<br/>                     Volume - boîte : 28.5 P<sup>3</sup>   0.8 M<sup>3</sup></p> <p>Deux ferrures de jumelage siège à siège sur les deux côtés sont offertes en option.<br/>Ajouter 24 \$.</p>  |                  | <b>3431NA</b>         | -                          | 1924                        | 2012        | 2113        | 2279                          | 2431      | 2584      | 2717                         | 2883      | 3039 | 3250 | 3549 |   |
|   |                  |                       |                            | <b>DIMENSIONS HORS TOUT</b> |             |             | <b>DIMENSIONS DE L'ASSISE</b> |           |           | <b>DIMENSIONS DU DOSSIER</b> |           |      |      |      |   |
|   |                  |                       |                            | <b>L</b>                    | <b>P</b>    | <b>H</b>    | <b>L</b>                      | <b>P</b>  | <b>H</b>  | <b>L</b>                     | <b>H</b>  |      |      |      |   |
|   |                  |                       |                            | PO 36.5<br>MM 927           | 29<br>737   | 28.5<br>724 | 36.5<br>927                   | 19<br>483 | 17<br>432 | 36.5<br>927                  | 12<br>305 |      |      |      |   |
|   |                  |                       | <b>RTA 00</b>              | 1 par boîte                 |             |             |                               |           |           |                              |           |      |      |      |   |
|  <p><b>3433R</b>                      <b>3433L</b></p> <p><b>Canapé trois places, accouider de gauche ou de droite, piétements en bois</b><br/>                     TFC : 7.75 V.   7.09 M<br/>                     Poids unitaire : 99 LB   45 KG<br/>                     Poids - boîte : 111 LB   50.35 KG<br/>                     Volume - boîte : 41 P<sup>3</sup>   1.16 M<sup>3</sup></p> <p>Une ferrure de jumelage siège à siège sur un côté est offerte en option.<br/>Ajouter 12 \$.</p> |                  | <b>3433R</b><br>3433L | -                          | 3073                        | 3283        | 3523        | 3918                          | 4282      | 4647      | 4964                         | 5360      | 5732 | 6235 | 6948 |   |
|   |                  |                       |                            | <b>DIMENSIONS HORS TOUT</b> |             |             | <b>DIMENSIONS DE L'ASSISE</b> |           |           | <b>DIMENSIONS DU DOSSIER</b> |           |      |      |      |   |
|   |                  |                       |                            | <b>L</b>                    | <b>P</b>    | <b>H</b>    | <b>L</b>                      | <b>P</b>  | <b>H</b>  | <b>L</b>                     | <b>H</b>  |      |      |      |   |
|   |                  |                       |                            | PO 75<br>MM 1905            | 29<br>737   | 28.5<br>724 | 71<br>1803                    | 19<br>483 | 17<br>432 | 71<br>1803                   | 12<br>305 |      |      |      |   |
|   |                  |                       | <b>RTA 00</b>              | 1 par boîte                 |             |             |                               |           |           |                              |           |      |      |      |   |
|  <p><b>3433NA</b></p> <p><b>Canapé trois places sans accouiders, piétements en bois</b><br/>                     TFC : 6.5 V.   5.94 M<br/>                     Poids unitaire : 90 LB   40.9 KG<br/>                     Poids - boîte : 105 LB   47.63 KG<br/>                     Volume - boîte : 39.25 P<sup>3</sup>   1.11 M<sup>3</sup></p> <p>Deux ferrures de jumelage siège à siège sur les deux côtés sont offertes en option.<br/>Ajouter 24 \$.</p>                                   |                  | <b>3433NA</b>         | -                          | 2851                        | 3027        | 3229        | 3559                          | 3865      | 4171      | 4437                         | 4769      | 5081 | 5503 | 6101 |   |
|   |                  |                       |                            | <b>DIMENSIONS HORS TOUT</b> |             |             | <b>DIMENSIONS DE L'ASSISE</b> |           |           | <b>DIMENSIONS DU DOSSIER</b> |           |      |      |      |   |
|   |                  |                       |                            | <b>L</b>                    | <b>P</b>    | <b>H</b>    | <b>L</b>                      | <b>P</b>  | <b>H</b>  | <b>L</b>                     | <b>H</b>  |      |      |      |   |
|   |                  |                       |                            | PO 72<br>MM 1829            | 29<br>737   | 28.5<br>724 | 72<br>1829                    | 19<br>483 | 17<br>432 | 72<br>1829                   | 12<br>305 |      |      |      |   |
|   |                  |                       | <b>RTA 00</b>              | 1 par boîte                 |             |             |                               |           |           |                              |           |      |      |      |   |
|  <p><b>3434B</b></p> <p><b>Pouf, piétements en bois</b><br/>                     TFC : 1.75 V.   1.6 M<br/>                     Poids unitaire : 36 LB   16.4 KG<br/>                     Poids - boîte : 48 LB   21.77 KG<br/>                     Volume - boîte : 12.5 P<sup>3</sup>   0.35 M<sup>3</sup></p>   |                  | <b>3434B</b>          | -                          | 1484                        | 1531        | 1586        | 1675                          | 1757      | 1839      | 1911                         | 2000      | 2084 | 2198 | 2359 |   |
|   |                  |                       |                            | <b>DIMENSIONS HORS TOUT</b> |             |             | <b>DIMENSIONS DE L'ASSISE</b> |           |           | <b>DIMENSIONS DU DOSSIER</b> |           |      |      |      |   |
|   |                  |                       |                            | <b>L</b>                    | <b>P</b>    | <b>H</b>    | <b>L</b>                      | <b>P</b>  | <b>H</b>  | <b>L</b>                     | <b>H</b>  |      |      |      |   |
|   |                  |                       |                            | PO 35.5<br>MM 902           | 20.5<br>521 | 17.5<br>445 | -                             | -         | -         | -                            | -         | -    | -    | -    | - |
|   |                  |                       | <b>RTA 00</b>              | 1 par boîte                 |             |             |                               |           |           |                              |           |      |      |      |   |

| DESCRIPTION   | CARACTÉRISTIQUES     | MODÈLE       | GRADES DE TEXTILE DE SÉRIE |   |             |                        |      |      |                       |      |      |      |      |      |
|---|----------------------|--------------|----------------------------|---|-------------|------------------------|------|------|-----------------------|------|------|------|------|------|
|   |                      |              | 1                          | 2   | 3           | 4                      | 5    | 6    | 7                     | 8    | 9    | 10   | 11   | 12   |
|  <p><b>Banc, piétements en bois</b><br/>                     TFC : 3.5 V.   3.2 M<br/>                     Poids unitaire : 66 LB   30 KG<br/>                     Poids - boîte : 76 LB   34.47 KG<br/>                     Volume - boîte : 18.75 P<sup>3</sup>   0.53 M<sup>3</sup></p> |                      | <b>3435B</b> | -                          | 2234  | 2329        | 2437                   | 2616 | 2780 | 2945                  | 3088 | 3267 | 3435 | 3662 | 3984 |
|   |                      |              | DIMENSIONS HORS TOUT       |   |             | DIMENSIONS DE L'ASSISE |      |      | DIMENSIONS DU DOSSIER |      |      |      |      |      |
|   |                      |              | L                          | P   | H           | L                      | P    | H    | L                     | H    |      |      |      |      |
|   |                      |              | PO 72                      | 20.5  | 17.5        | -                      | -    | 17.5 | -                     | -    |      |      |      |      |
| MM 1829   | 521                  | 445          | -                          | -   | 445         | -                      | -    |      |                       |      |      |      |      |      |
|   |                      |              | <b>RTA 00</b>              | 1 par boîte   |             |                        |      |      |                       |      |      |      |      |      |
|  <p><b>Traversin</b><br/>                     TFC : 1 V.   0.91 M<br/>                     Poids unitaire : 1 LB   0.5 KG<br/>                     Poids - boîte : 1.5 LB   0.68 KG<br/>                     Volume - boîte : 1.3 P<sup>3</sup>   0.03 M<sup>3</sup></p>                   | 1 coussin décoratif. | <b>3885</b>  | -                          | 133   | 160         | 191                    | 242  | 289  | 336                   | 377  | 428  | 476  | 541  | 633  |
|   |                      |              | DIMENSIONS HORS TOUT       |   |             | DIMENSIONS DE L'ASSISE |      |      | DIMENSIONS DU DOSSIER |      |      |      |      |      |
|   |                      |              | L                          | P   | H           | L                      | P    | H    | L                     | H    |      |      |      |      |
|   |                      |              | PO 16                      | 5   | 7           | -                      | -    | -    | -                     | -    |      |      |      |      |
| MM 406  | 127                  | 178          | -                          | -   | -           | -                      | -    |      |                       |      |      |      |      |      |
|   |                      |              | <b>RTA 00</b>              |  | 1 par boîte |                        |      |      |                       |      |      |      |      |      |

TABLES WIND LINEAR



modèle 3878 (table de bout rectangulaire)

Pour les sièges Wind Linear, se reporter à la page 330.

CARACTÉRISTIQUES DE SÉRIE





- Complément parfait de notre très populaire collection de sièges de salon Wind, la gamme Wind Linear se distingue par ses lignes épurées et accueillantes.
- Les sièges et les tables autoportantes peuvent s'utiliser seuls. Les sièges peuvent se jumeler à l'aide d'une table de transition pour créer d'innombrables configurations.
- Les tables sont offertes dotées de pieds en métal. Se reporter à la colonne de droite pour plus de détails.
- Un choix de patins est offert. Se reporter à la colonne de droite pour plus de détails. Cette gamme n'est pas conçue pour recevoir des roulettes.
- Les plateaux de table sont offerts dans un choix de finis mélaminés qui s'agencent aux finis des gammes de meubles et de sièges en bois de Global.









JUMELAGE

- Des tables de transition peuvent s'installer à l'extérieur ou entre des sièges pour aménager diverses zones de travail ou collaboratives. Un jeu de fixations pour table 3360 est requis.
- Les tables de transition et les tables de bout de transition se montent entre des sièges ou des canapés uniquement (aux extrémités sans accoudoirs). La table de transition 3884 ne s'utilise qu'avec des poufs ou des bancs. Les deux nécessitent un jeu de fixations pour table 3360.

Ajouter les codes d'options dans l'ordre suivant :

- **Numéro de modèle**  
**3878, 3879, 3880, 3881L + 3883**  
 Tables à pieds en métal  
**3882 + 3884**  
 Tables de transition (sans pieds)
- **Fini – plateau en mélamine (LPL)**  
 acajou absolu (ACJ), nuit d'orient (ASN), cerisier avant (AWC), miel avant (AWH), blizzard (BZD), gris hors série (CGY), noir (BLK), cobalt brossé (BRC), érable clair (CMB), espresso profond (DES), blanc de blancs (DWT), fashionista (FAS), première classe (FCL), Noce Biondo (NBL), Noce Grigio (NGL), Noce Leggero (NEL), Noce Medio (NML), acajou sur quartier (QTM), beauté naturelle (SBY), concassé (SDT), cerisier d'hiver (WCR), chocolat blanc (WHC) et brou (WHE).
- **Fini-pieds**  
 Pour le choix de finis du piétement, se reporter à la page 380. Un supplément s'applique sur les finis plaqués :  
**(CHM)** Chromé. Sans supplément (à l'exception de la table de coin de transition modèle 3881 - ajouter 61 \$)  
**(BCH)** Chrome brossé. Ajouter 73 \$.  
**(SBR)** Laiton satiné. Ajouter 189 \$.  
**(ACO)** Cuivre ancien. Ajouter 189 \$.
- **Choix de patins**  
 (modèles à piétements en métal uniquement)  
**(GL)** patins noir pour la plupart des surfaces (de série)  
**(NM)** patins ne marquant pas pour la plupart des surfaces. Sans supplément.

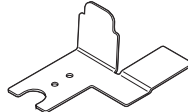
| DESCRIPTION  | CARACTÉRISTIQUES    | MODÈLE                      | GRADES DE TEXTILE DE SÉRIE  |             |                               |   |   |                              |   |
|--|---------------------|-----------------------------|---|-------------|-------------------------------|---|---|------------------------------|---|
|  <p><b>Table de bout rectangulaire, piétements en métal</b><br/>                     TFC : s.o.<br/>                     Poids unitaire : 30 LB   13.6 KG<br/>                     Poids - boîte : 38 LB   17.24 KG<br/>                     Volume - boîte : 11.5 P<sup>3</sup>   0.32 M<sup>3</sup></p> | Module autoportant. | Prix courant                |   |             |                               |   |   |                              |   |
|  |                     | <b>3878</b>                 | 1112  |             |                               |   |   |                              |   |
|  |                     | <b>DIMENSIONS HORS TOUT</b> |   |             | <b>DIMENSIONS DE L'ASSISE</b> |   |   | <b>DIMENSIONS DU DOSSIER</b> |   |
|  |                     | PO                          | 20  | 25          | 16                            | - | - | -                            | - |
| MM   | 508                 | 635                         | 406   | -           | -                             | - | - |                              |   |
|  |                     | <b>RTA 00</b>               |  | 1 par boîte |                               |   |   |                              |   |
|  <p><b>Table de bout carrée, 25 po, piétements en métal</b><br/>                     TFC : s.o.<br/>                     Poids unitaire : 32 LB   14.5 KG<br/>                     Poids - boîte : 40 LB   18.14 KG<br/>                     Volume - boîte : 11.5 P<sup>3</sup>   0.32 M<sup>3</sup></p> | Module autoportant. | Prix courant                |   |             |                               |   |   |                              |   |
|  |                     | <b>3879</b>                 | 1241  |             |                               |   |   |                              |   |
|  |                     | <b>DIMENSIONS HORS TOUT</b> |   |             | <b>DIMENSIONS DE L'ASSISE</b> |   |   | <b>DIMENSIONS DU DOSSIER</b> |   |
|  |                     | PO                          | 25  | 25          | 16                            | - | - | -                            | - |
| MM   | 635                 | 635                         | 406   | -           | -                             | - | - |                              |   |
|  |                     | <b>RTA 00</b>               |  | 1 par boîte |                               |   |   |                              |   |
|  <p><b>Table de bout carrée, 54 po, piétements en métal</b><br/>                     TFC : s.o.<br/>                     Poids unitaire : 39 LB   17.7 KG<br/>                     Poids - boîte : 52 LB   23.59 KG<br/>                     Volume - boîte : 16 P<sup>3</sup>   0.45 M<sup>3</sup></p>   | Module autoportant. | Prix courant                |   |             |                               |   |   |                              |   |
|  |                     | <b>3880</b>                 | 1393  |             |                               |   |   |                              |   |
|  |                     | <b>DIMENSIONS HORS TOUT</b> |   |             | <b>DIMENSIONS DE L'ASSISE</b> |   |   | <b>DIMENSIONS DU DOSSIER</b> |   |
|  |                     | PO                          | 54  | 20          | 15                            | - | - | -                            | - |
| MM   | 1372                | 508                         | 381   | -           | -                             | - | - |                              |   |
|  |                     | <b>RTA 00</b>               | 1 par boîte   |             |                               |   |   |                              |   |

| DESCRIPTION   | CARACTÉRISTIQUES   | MODÈLE   | GRADES DE TEXTILE DE SÉRIE                     |   |                  |   |                        |   |   |                       |
|---|--|--|--|---|------------------|---|------------------------|---|---|-----------------------|
|  <p><b>3881R</b>      <b>3881L</b></p> | <p><b>Table de coin de transition, piétements en métal</b><br/>TFC : s.o.<br/>Poids unitaire : 25 LB   11.4 KG<br/>Poids - boîte : 33 LB   14.97 KG<br/>Volume - boîte : 11.5 P<sup>3</sup>   0.32 M<sup>3</sup></p> | <p>Fixations 3360 requises.<br/><br/>Fini Chromé (CHM) des pieds - ajouter 61 \$</p>   | Prix courant                                   |   |                  |   |                        |   |   |                       |
|   |  |  | <p><b>3881R</b>      1502<br/><b>3881L</b></p> | DIMENSIONS HORS TOUT  |                  |   | DIMENSIONS DE L'ASSISE |   |   | DIMENSIONS DU DOSSIER |
|   |  |  | L  | P   | H                | L | P                      | H | L | H                     |
|   |  |  | PO 25  | 25  | 12               | - | -                      | - | - | -                     |
|   |  |  | MM 635   | 635   | 305              | - | -                      | - | - | -                     |
|   |  |  | <b>RTA 00</b>                                  |    | 1 par boîte      |   |                        |   |   |                       |
|                                        | <p><b>Table de bout de transition</b><br/>TFC : s.o.<br/>Poids unitaire : 20 LB   9.1 KG<br/>Poids - boîte : 25 LB   11.34 KG<br/>Volume - boîte : 3.4 P<sup>3</sup>   0.09 M<sup>3</sup></p>                        | <p>Fixations 3360 requises.<br/><br/>Ne s'utilise qu'avec les sièges ou canapés et non les poufs ou bancs.</p>   | Prix courant                                   |   |                  |   |                        |   |   |                       |
|   |  |  | <p><b>3882</b>      789</p>                    | DIMENSIONS HORS TOUT  |                  |   | DIMENSIONS DE L'ASSISE |   |   | DIMENSIONS DU DOSSIER |
|   |  |  | L  | P   | H                | L | P                      | H | L | H                     |
|   |  |  | PO 20  | 25  | 5                | - | -                      | - | - | -                     |
|   |  |  | MM 508   | 635   | 127              | - | -                      | - | - | -                     |
|   |  |  | <b>RTA 00</b>                                  |    | 1 par boîte      |   |                        |   |   |                       |
|                                        | <p><b>Table de bout basse, piétements en métal</b><br/>TFC : s.o.<br/>Poids unitaire : 26 LB   11.8 KG<br/>Poids - boîte : 32 LB   14.51 KG<br/>Volume - boîte : 11.5 P<sup>3</sup>   0.32 M<sup>3</sup></p>         | <p>Module autoportant.</p>   | Prix courant                                   |   |                  |   |                        |   |   |                       |
|   |  |  | <p><b>3883</b>      1098</p>                   | DIMENSIONS HORS TOUT  |                  |   | DIMENSIONS DE L'ASSISE |   |   | DIMENSIONS DU DOSSIER |
|   |  |  | L  | P   | H                | L | P                      | H | L | H                     |
|   |  |  | PO 20  | 25  | 12               | - | -                      | - | - | -                     |
|   |  |  | MM 508   | 635   | 305              | - | -                      | - | - | -                     |
|   |  |  | <b>RTA 00</b>                                  |  | 1 par boîte      |   |                        |   |   |                       |
|                                      | <p><b>Table de transition carrée, 20 po</b><br/>TFC : s.o.<br/>Poids unitaire : 18 LB   8.2 KG<br/>Poids - boîte : 23 LB   10.43 KG<br/>Volume - boîte : 3.4 P<sup>3</sup>   0.09 M<sup>3</sup></p>                  | <p>Fixations 3360 requises.<br/><br/>Ne s'utilise qu'avec les sièges ou canapés et non les poufs ou bancs.</p>   | Prix courant                                   |   |                  |   |                        |   |   |                       |
|   |  |  | <p><b>3884</b>      710</p>                    | DIMENSIONS HORS TOUT  |                  |   | DIMENSIONS DE L'ASSISE |   |   | DIMENSIONS DU DOSSIER |
|   |  |  | L  | P   | H                | L | P                      | H | L | H                     |
|   |  |  | PO 20  | 20  | 5                | - | -                      | - | - | -                     |
|   |  |  | MM 508   | 508   | 127              | - | -                      | - | - | -                     |
|   |  |  | <b>RTA 00</b>                                  |   | 1 par boîte      |   |                        |   |   |                       |
|                                      | <p><b>Jeu de fixations pour table</b><br/>TFC : s.o.<br/>Poids unitaire : 1 LB   0.5 KG<br/>Poids - boîte : 1.5 LB   0.68 KG<br/>Volume - boîte : 0.5 P<sup>3</sup>   0.01 M<sup>3</sup></p>                         | <p>Comprend quatre fixations et les ferrures nécessaires. À utiliser avec les modèles 3881L, 3881R, 3882, 3884, 3436R et 3436L.<br/>1 jeu par boîte.</p> | Prix courant                                   |   |                  |   |                        |   |   |                       |
|   |  |  | <p><b>3360</b>      125</p>                    | DIMENSIONS HORS TOUT  |                  |   | DIMENSIONS DE L'ASSISE |   |   | DIMENSIONS DU DOSSIER |
|   |  |  | L  | P   | H                | L | P                      | H | L | H                     |
|   |  |  | PO 5   | 7.5   | 3                | - | -                      | - | - | -                     |
|   |  |  | MM 127   | 191   | 76               | - | -                      | - | - | -                     |
|   |  |  | <b>RTA 00</b>                                  |  | 1 jeu par boîte. |   |                        |   |   |                       |

# haut rendement / 24 h



Concorde Executive 24 h.....341



G1 Ergo Select TS.....342



Granada TS .....337



Granada Deluxe TS.....337



Malaga TS.....338



ObusForme Comfort TS.....339



ObusForme Comfort XL.....344



Robust.....349



Saxon .....350



Truform TS.....339



Vion TS.....351



Yorkdale TS.....340

## MODELÈS TS



Malaga modèle TS3140-3 Truform modèle TS5451-3





## CARACTÉRISTIQUES DE SÉRIE





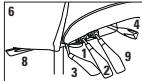

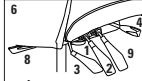

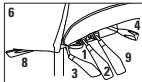

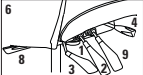
- Les modèles TS sont offerts dans le cadre des gammes régulières. TS signifie « trois quarts de travail » (soit three shift, en anglais). Chaque modèle TS est conçu et prévu pour des applications jour et nuit, sept jours sur sept et offre une capacité pouvant atteindre 350 lb.
- Les modèles à basculements multiples présentent un mécanisme haut rendement.
- Les modèles à basculements multiples sont dotés de série d'un réglage pneumatique de la hauteur du siège, d'un mécanisme sur coulisse de réglage de la profondeur de l'assise, d'un réglage de l'inclinaison de l'assise vers l'avant et vers l'arrière avec commande continue de blocage du basculement, d'une commande d'inclinaison libre du dossier et d'un réglage de la tension du basculement.
- Les tabourets haut rendement sont pivotants et munis de série d'un dossier à hauteur fixe, d'un réglage pneumatique de la hauteur du siège, d'un mécanisme de réglage de la profondeur de l'assise et d'un repose-pieds chromé réglable.
- Tous les modèles sont dotés d'une assise en mousse UltraCell ou en mousse moulée haut rendement.
- Tous les modèles sont dotés d'un montant de dossier haut rendement de 3 po de largeur.
- Tous les modèles (sauf les modèles Truform) présentent une coquille à l'arrière du dossier tenue en place à l'aide de vis de finition.
- L'arrière du dossier de tous les modèles (sauf les modèles Truform) est encadré d'un bourrelet protecteur transparent.
- Des roulettes (C10) à doubles galets pour planchers à moquette sont de série sur tous les modèles, à l'exception des modèles Truform qui sont dotés de roulettes (C1) de série.

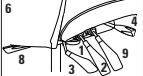
## CARACTÉRISTIQUES EN OPTION

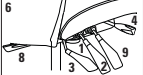

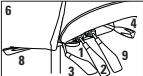

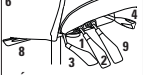



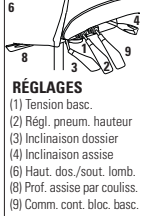

- Une coquille de dossier en polyester résistant à l'abrasion est offerte en option (sauf pour les modèles Truform). Résistant aux chocs. Noir uniquement. Préciser (BKB). Ajouter 9 \$.
- Pour les applications 24 heures, la garantie limitée à vie de Global ne vise que les textiles d'un rendement nominal de 100 000 doubles frottements.
- Pour des roulettes pour planchers à revêtement dur, commander des roulettes (C10R). Ajouter 20 \$. Pour des roulettes pour planchers à revêtement dur sur les modèles Truform, préciser (C9R). Ajouter 21 \$.
- Pour plus de choix d'accoudoirs ou de roulettes, se reporter à la rubrique des accoudoirs et des roulettes (page 353). Le prix des roulettes en option peut être supérieur à celui des roulettes de série de votre siège et la différence sera facturée. Lorsque le prix est inférieur, la différence ne sera pas créditée.

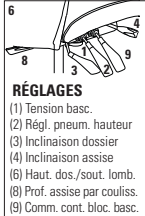
Divers formats d'assises sont offerts pour certaines gammes choisies. Se reporter aux mesures ci-dessous.

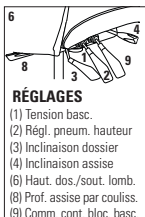
| DESCRIPTION   | CARACTÉRISTIQUES  | MODÈLE  | GRADES DE TEXTILE DE SÉRIE |      |      |       |      |      |        |      |      |      |      |      |      |         |           |     |         |         |   |   |    |           |     |
|---|---|---|----------------------------|------|------|-------|------|------|--------|------|------|------|------|------|------|---------|-----------|-----|---------|---------|---|---|----|-----------|-----|
|   |   |   | 1                          | 2    | 3    | 4     | 5    | 6    | 7      | 8    | 9    | 10   | 11   | 12   |      |         |           |     |         |         |   |   |    |           |     |
|  <p><b>Granada TS</b></p> <p>Fauteuil à basc. multiples haut rendement à DB uni<br/>TFC : 1.5 V.   1.37 M<br/>Poids unitaire : 48 LB   21.8 KG<br/>Poids - boîte : 58 LB   26.31 KG<br/>Volume - boîte : 10.5 PP   0.29 M<sup>3</sup></p>   |  <p><b>RÉGLAGES</b><br/>(1) Tension basc.<br/>(2) Régl. pneum. hauteur<br/>(3) Inclinaison dossier<br/>(4) Inclinaison assise<br/>(6) Haut. dos./sout. lomb.<br/>(8) Prof. assise par couliss.<br/>(9) Comm. cont. bloc. basc.</p>  | <b>TS3212</b>   | 1050                       | 1098 | 1139 | 1185  | 1262 | 1332 | 1403   | 1464 | 1541 | 1613 | 1710 | 1848 |      |         |           |     |         |         |   |   |    |           |     |
|   |   | <p><b>DIMENSIONS HORS TOUT</b></p> <table border="1"> <tr><th>L</th><th>P</th><th>H</th></tr> <tr><td>PO 26</td><td>24</td><td>40</td></tr> <tr><td>MM 660</td><td>610</td><td>1016</td></tr> </table> <p><b>DIMENSIONS DE L'ASSISE</b></p> <table border="1"> <tr><th>L</th><th>P</th><th>H</th></tr> <tr><td>20.5</td><td>17-19.5</td><td>17.5-21.5</td></tr> <tr><td>521</td><td>432-495</td><td>445-546</td></tr> </table> <p><b>DIMENSIONS DU DOSSIER</b></p> <table border="1"> <tr><th>L</th><th>H</th></tr> <tr><td>19</td><td>17.5-21.5</td></tr> <tr><td>483</td><td>445-546</td></tr> </table>   | L                          | P    | H    | PO 26 | 24   | 40   | MM 660 | 610  | 1016 | L    | P    | H    | 20.5 | 17-19.5 | 17.5-21.5 | 521 | 432-495 | 445-546 | L | H | 19 | 17.5-21.5 | 483 |
| L   | P   | H   |                            |      |      |       |      |      |        |      |      |      |      |      |      |         |           |     |         |         |   |   |    |           |     |
| PO 26   | 24  | 40  |                            |      |      |       |      |      |        |      |      |      |      |      |      |         |           |     |         |         |   |   |    |           |     |
| MM 660  | 610   | 1016  |                            |      |      |       |      |      |        |      |      |      |      |      |      |         |           |     |         |         |   |   |    |           |     |
| L   | P   | H   |                            |      |      |       |      |      |        |      |      |      |      |      |      |         |           |     |         |         |   |   |    |           |     |
| 20.5  | 17-19.5   | 17.5-21.5   |                            |      |      |       |      |      |        |      |      |      |      |      |      |         |           |     |         |         |   |   |    |           |     |
| 521   | 432-495   | 445-546   |                            |      |      |       |      |      |        |      |      |      |      |      |      |         |           |     |         |         |   |   |    |           |     |
| L   | H   |   |                            |      |      |       |      |      |        |      |      |      |      |      |      |         |           |     |         |         |   |   |    |           |     |
| 19  | 17.5-21.5   |   |                            |      |      |       |      |      |        |      |      |      |      |      |      |         |           |     |         |         |   |   |    |           |     |
| 483   | 445-546   |   |                            |      |      |       |      |      |        |      |      |      |      |      |      |         |           |     |         |         |   |   |    |           |     |
|  <p><b>Granada TS</b></p> <p>Fauteuil à basc. multiples haut rendement à DH uni<br/>TFC : 1.75 V.   1.6 M<br/>Poids unitaire : 51 LB   23.2 KG<br/>Poids - boîte : 55 LB   24.95 KG<br/>Volume - boîte : 10.5 PP   0.29 M<sup>3</sup></p>  |  <p><b>RÉGLAGES</b><br/>(1) Tension basc.<br/>(2) Régl. pneum. hauteur<br/>(3) Inclinaison dossier<br/>(4) Inclinaison assise<br/>(6) Haut. dos./sout. lomb.<br/>(8) Prof. assise par couliss.<br/>(9) Comm. cont. bloc. basc.</p> | <b>TS3217</b>   | 1088                       | 1144 | 1191 | 1246  | 1335 | 1417 | 1499   | 1571 | 1660 | 1744 | 1858 | 2019 |      |         |           |     |         |         |   |   |    |           |     |
|   |   | <p><b>DIMENSIONS HORS TOUT</b></p> <table border="1"> <tr><th>L</th><th>P</th><th>H</th></tr> <tr><td>PO 26</td><td>24.5</td><td>43</td></tr> <tr><td>MM 660</td><td>622</td><td>1092</td></tr> </table> <p><b>DIMENSIONS DE L'ASSISE</b></p> <table border="1"> <tr><th>L</th><th>P</th><th>H</th></tr> <tr><td>20.5</td><td>17-19.5</td><td>17.5-21.5</td></tr> <tr><td>521</td><td>432-495</td><td>445-546</td></tr> </table> <p><b>DIMENSIONS DU DOSSIER</b></p> <table border="1"> <tr><th>L</th><th>H</th></tr> <tr><td>19</td><td>21.5-25.5</td></tr> <tr><td>483</td><td>546-648</td></tr> </table> | L                          | P    | H    | PO 26 | 24.5 | 43   | MM 660 | 622  | 1092 | L    | P    | H    | 20.5 | 17-19.5 | 17.5-21.5 | 521 | 432-495 | 445-546 | L | H | 19 | 21.5-25.5 | 483 |
| L   | P   | H   |                            |      |      |       |      |      |        |      |      |      |      |      |      |         |           |     |         |         |   |   |    |           |     |
| PO 26   | 24.5  | 43  |                            |      |      |       |      |      |        |      |      |      |      |      |      |         |           |     |         |         |   |   |    |           |     |
| MM 660  | 622   | 1092  |                            |      |      |       |      |      |        |      |      |      |      |      |      |         |           |     |         |         |   |   |    |           |     |
| L   | P   | H   |                            |      |      |       |      |      |        |      |      |      |      |      |      |         |           |     |         |         |   |   |    |           |     |
| 20.5  | 17-19.5   | 17.5-21.5   |                            |      |      |       |      |      |        |      |      |      |      |      |      |         |           |     |         |         |   |   |    |           |     |
| 521   | 432-495   | 445-546   |                            |      |      |       |      |      |        |      |      |      |      |      |      |         |           |     |         |         |   |   |    |           |     |
| L   | H   |   |                            |      |      |       |      |      |        |      |      |      |      |      |      |         |           |     |         |         |   |   |    |           |     |
| 19  | 21.5-25.5   |   |                            |      |      |       |      |      |        |      |      |      |      |      |      |         |           |     |         |         |   |   |    |           |     |
| 483   | 546-648   |   |                            |      |      |       |      |      |        |      |      |      |      |      |      |         |           |     |         |         |   |   |    |           |     |
|  <p><b>Granada Deluxe TS</b></p> <p>Fauteuil à basc. multiples haut rendement à DH<br/>TFC : 2 V.   1.83 M<br/>Poids unitaire : 56 LB   25.5 KG<br/>Poids - boîte : 65 LB   29.48 KG<br/>Volume - boîte : 10.5 PP   0.29 M<sup>3</sup></p> |  <p><b>RÉGLAGES</b><br/>(1) Tension basc.<br/>(2) Régl. pneum. hauteur<br/>(3) Inclinaison dossier<br/>(4) Inclinaison assise<br/>(6) Haut. dos./sout. lomb.<br/>(8) Prof. assise par couliss.<br/>(9) Comm. cont. bloc. basc.</p> | <b>TS1170-3</b>   | 1140                       | 1204 | 1258 | 1320  | 1422 | 1516 | 1610   | 1692 | 1794 | 1890 | 2020 | 2204 |      |         |           |     |         |         |   |   |    |           |     |
|   |   | <p><b>DIMENSIONS HORS TOUT</b></p> <table border="1"> <tr><th>L</th><th>P</th><th>H</th></tr> <tr><td>PO 26</td><td>23.5</td><td>45</td></tr> <tr><td>MM 660</td><td>597</td><td>1143</td></tr> </table> <p><b>DIMENSIONS DE L'ASSISE</b></p> <table border="1"> <tr><th>L</th><th>P</th><th>H</th></tr> <tr><td>21</td><td>18-20.5</td><td>17.5-21.5</td></tr> <tr><td>533</td><td>457-521</td><td>445-546</td></tr> </table> <p><b>DIMENSIONS DU DOSSIER</b></p> <table border="1"> <tr><th>L</th><th>H</th></tr> <tr><td>20</td><td>23-28.25</td></tr> <tr><td>508</td><td>584-718</td></tr> </table>    | L                          | P    | H    | PO 26 | 23.5 | 45   | MM 660 | 597  | 1143 | L    | P    | H    | 21   | 18-20.5 | 17.5-21.5 | 533 | 457-521 | 445-546 | L | H | 20 | 23-28.25  | 508 |
| L   | P   | H   |                            |      |      |       |      |      |        |      |      |      |      |      |      |         |           |     |         |         |   |   |    |           |     |
| PO 26   | 23.5  | 45  |                            |      |      |       |      |      |        |      |      |      |      |      |      |         |           |     |         |         |   |   |    |           |     |
| MM 660  | 597   | 1143  |                            |      |      |       |      |      |        |      |      |      |      |      |      |         |           |     |         |         |   |   |    |           |     |
| L   | P   | H   |                            |      |      |       |      |      |        |      |      |      |      |      |      |         |           |     |         |         |   |   |    |           |     |
| 21  | 18-20.5   | 17.5-21.5   |                            |      |      |       |      |      |        |      |      |      |      |      |      |         |           |     |         |         |   |   |    |           |     |
| 533   | 457-521   | 445-546   |                            |      |      |       |      |      |        |      |      |      |      |      |      |         |           |     |         |         |   |   |    |           |     |
| L   | H   |   |                            |      |      |       |      |      |        |      |      |      |      |      |      |         |           |     |         |         |   |   |    |           |     |
| 20  | 23-28.25  |   |                            |      |      |       |      |      |        |      |      |      |      |      |      |         |           |     |         |         |   |   |    |           |     |
| 508   | 584-718   |   |                            |      |      |       |      |      |        |      |      |      |      |      |      |         |           |     |         |         |   |   |    |           |     |

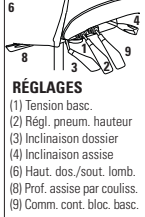
| DESCRIPTION   | CARACTÉRISTIQUES   | MODÈLE                      | GRADES DE TEXTILE DE SÉRIE |   |                               |         |             |                              |           |      |      |      |      |      |
|---|--|-----------------------------|----------------------------|---|-------------------------------|---------|-------------|------------------------------|-----------|------|------|------|------|------|
|   |  |                             | 1                          | 2   | 3                             | 4       | 5           | 6                            | 7         | 8    | 9    | 10   | 11   | 12   |
|  <p><b>Granada Deluxe TS</b></p> <p><b>Fauteuil à basc. multiples haut rendement à DM</b><br/>                     TFC : 1.75 V.   1.6 M<br/>                     Poids unitaire : 54 LB   24.5 KG<br/>                     Poids - boîte : 63 LB   28.58 KG<br/>                     Volume - boîte : 10.5 PP³   0.29 M³</p>          |  <p><b>RÉGLAGES</b><br/>                     (1) Tension basc.<br/>                     (2) Régl. pneum. hauteur<br/>                     (3) Inclinaison dossier<br/>                     (4) Inclinaison assise<br/>                     (6) Haut. dos./sout. lomb.<br/>                     (8) Prof. assise par couliss.<br/>                     (9) Comm. cont. bloc. basc.</p>   | <b>TS1171-3</b>             | 1097                       | 1153  | 1200                          | 1255    | 1344        | 1426                         | 1508      | 1580 | 1669 | 1753 | 1867 | 2028 |
|   |  | <b>DIMENSIONS HORS TOUT</b> |                            |   | <b>DIMENSIONS DE L'ASSISE</b> |         |             | <b>DIMENSIONS DU DOSSIER</b> |           |      |      |      |      |      |
|   |  | L P H                       |                            |   | L P H                         |         |             | L H                          |           |      |      |      |      |      |
|   |  | PO 26                       | 23.5                       | 41  | 21                            | 18-20.5 | 17.5-21.5   | 20                           | 19-24.25  |      |      |      |      |      |
| MM 660  | 597  | 1041                        | 533                        | 457-521   | 445-546                       | 508     | 483-616     |                              |           |      |      |      |      |      |
|   |  |                             | <b>RTA 2</b>               |    | 1 par boîte                   |         |             |                              |           |      |      |      |      |      |
|  <p><b>Granada Deluxe TS</b></p> <p><b>Fauteuil à basc. multiples haut rendement à DH, Schukra</b><br/>                     TFC : 2 V.   1.83 M<br/>                     Poids unitaire : 56 LB   25.5 KG<br/>                     Poids - boîte : 65 LB   29.48 KG<br/>                     Volume - boîte : 10.5 PP³   0.29 M³</p>   |  <p><b>RÉGLAGES</b><br/>                     (1) Tension basc.<br/>                     (2) Régl. pneum. hauteur<br/>                     (3) Inclinaison dossier<br/>                     (4) Inclinaison assise<br/>                     (6) Haut. dos./sout. lomb.<br/>                     (8) Prof. assise par couliss.<br/>                     (9) Comm. cont. bloc. basc.</p>   | <b>TS1190-3</b>             | 1265                       | 1329  | 1383                          | 1445    | 1547        | 1641                         | 1735      | 1817 | 1919 | 2015 | 2145 | 2329 |
|   |  | <b>DIMENSIONS HORS TOUT</b> |                            |   | <b>DIMENSIONS DE L'ASSISE</b> |         |             | <b>DIMENSIONS DU DOSSIER</b> |           |      |      |      |      |      |
|   |  | L P H                       |                            |   | L P H                         |         |             | L H                          |           |      |      |      |      |      |
|   |  | PO 26                       | 23.5                       | 45  | 21                            | 18-20.5 | 17.5-21.5   | 20                           | 23-28.25  |      |      |      |      |      |
| MM 660  | 597  | 1143                        | 533                        | 457-521   | 445-546                       | 508     | 584-718     |                              |           |      |      |      |      |      |
|   |  |                             | <b>RTA 2</b>               |    | 1 par boîte                   |         |             |                              |           |      |      |      |      |      |
|  <p><b>Granada Deluxe TS</b></p> <p><b>Fauteuil à basc. multiples haut rendement à DM, Schukra</b><br/>                     TFC : 1.75 V.   1.6 M<br/>                     Poids unitaire : 54 LB   24.5 KG<br/>                     Poids - boîte : 63 LB   28.58 KG<br/>                     Volume - boîte : 10.5 PP³   0.29 M³</p> |  <p><b>RÉGLAGES</b><br/>                     (1) Tension basc.<br/>                     (2) Régl. pneum. hauteur<br/>                     (3) Inclinaison dossier<br/>                     (4) Inclinaison assise<br/>                     (6) Haut. dos./sout. lomb.<br/>                     (8) Prof. assise par couliss.<br/>                     (9) Comm. cont. bloc. basc.</p>   | <b>TS1191-3</b>             | 1222                       | 1278  | 1325                          | 1380    | 1469        | 1551                         | 1633      | 1705 | 1794 | 1878 | 1992 | 2153 |
|   |  | <b>DIMENSIONS HORS TOUT</b> |                            |   | <b>DIMENSIONS DE L'ASSISE</b> |         |             | <b>DIMENSIONS DU DOSSIER</b> |           |      |      |      |      |      |
|   |  | L P H                       |                            |   | L P H                         |         |             | L H                          |           |      |      |      |      |      |
|   |  | PO 26                       | 23.5                       | 41  | 21                            | 18-20.5 | 17.5-21.5   | 20                           | 19-24.25  |      |      |      |      |      |
| MM 660  | 597  | 1041                        | 533                        | 457-521   | 445-546                       | 508     | 483-616     |                              |           |      |      |      |      |      |
|   |  |                             | <b>RTA 2</b>               |  | 1 par boîte                   |         |             |                              |           |      |      |      |      |      |
|  <p><b>Malaga TS</b></p> <p><b>Fauteuil à basc. multiples haut rendement à DH</b><br/>                     TFC : 1.75 V.   1.6 M<br/>                     Poids unitaire : 52 LB   23.6 KG<br/>                     Poids - boîte : 61 LB   27.67 KG<br/>                     Volume - boîte : 10.5 PP³   0.29 M³</p>                |  <p><b>RÉGLAGES</b><br/>                     (1) Tension basc.<br/>                     (2) Régl. pneum. hauteur<br/>                     (3) Inclinaison dossier<br/>                     (4) Inclinaison assise<br/>                     (6) Haut. dos./sout. lomb.<br/>                     (8) Prof. assise par couliss.<br/>                     (9) Comm. cont. bloc. basc.</p> | <b>TS3140-3</b>             | 1368                       | 1424  | 1471                          | 1526    | 1615        | 1697                         | 1779      | 1851 | 1940 | 2024 | 2138 | 2299 |
|   |  | <b>DIMENSIONS HORS TOUT</b> |                            |   | <b>DIMENSIONS DE L'ASSISE</b> |         |             | <b>DIMENSIONS DU DOSSIER</b> |           |      |      |      |      |      |
|   |  | L P H                       |                            |   | L P H                         |         |             | L H                          |           |      |      |      |      |      |
|   |  | PO 25                       | 25                         | 44  | 20                            | 17.5-20 | 16.75-20.75 | 18.5                         | 25-29     |      |      |      |      |      |
| MM 635  | 635  | 1118                        | 508                        | 445-508   | 425-527                       | 470     | 635-737     |                              |           |      |      |      |      |      |
|   |  |                             | <b>RTA 2</b>               |  | 1 par boîte                   |         |             |                              |           |      |      |      |      |      |
|  <p><b>Malaga TS</b></p> <p><b>Fauteuil à basc. multiples haut rendement à DB</b><br/>                     TFC : 1.5 V.   1.37 M<br/>                     Poids unitaire : 51 LB   23.2 KG<br/>                     Poids - boîte : 60 LB   27.22 KG<br/>                     Volume - boîte : 10.5 PP³   0.29 M³</p>                |  <p><b>RÉGLAGES</b><br/>                     (1) Tension basc.<br/>                     (2) Régl. pneum. hauteur<br/>                     (3) Inclinaison dossier<br/>                     (4) Inclinaison assise<br/>                     (6) Haut. dos./sout. lomb.<br/>                     (8) Prof. assise par couliss.<br/>                     (9) Comm. cont. bloc. basc.</p> | <b>TS3141-3</b>             | 1306                       | 1354  | 1395                          | 1441    | 1518        | 1588                         | 1659      | 1720 | 1797 | 1869 | 1966 | 2104 |
|   |  | <b>DIMENSIONS HORS TOUT</b> |                            |   | <b>DIMENSIONS DE L'ASSISE</b> |         |             | <b>DIMENSIONS DU DOSSIER</b> |           |      |      |      |      |      |
|   |  | L P H                       |                            |   | L P H                         |         |             | L H                          |           |      |      |      |      |      |
|   |  | PO 25                       | 24.5                       | 39.75   | 20                            | 17.5-20 | 16.75-20.75 | 18.5                         | 20.5-24.5 |      |      |      |      |      |
| MM 635  | 622  | 1010                        | 508                        | 445-508   | 425-527                       | 470     | 521-622     |                              |           |      |      |      |      |      |
|   |  |                             | <b>RTA 1</b>               |  | 1 par boîte                   |         |             |                              |           |      |      |      |      |      |

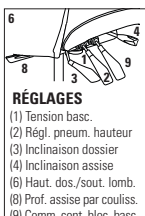

| DESCRIPTION   | CARACTÉRISTIQUES   | MODÈLE  | GRADES DE TEXTILE DE SÉRIE                  |                                     |              |   |   |   |   |   |   |    |    |    |  |
|---|--|---|---|-------------------------------------|--------------|---|---|---|---|---|---|----|----|----|--|
|   |  |   | 1   | 2                                   | 3            | 4   | 5 | 6 | 7 | 8 | 9 | 10 | 11 | 12 |  |
|  <p><b>ObusForme Comfort TS</b></p> <p><b>Fauteuil à basc. multiples haut rendement à DH</b><br/>                     TFC : 2.25 V.   2.06 M<br/>                     Poids unitaire : 65 LB   29.5 KG<br/>                     Poids - boîte : 78 LB   35.38 KG<br/>                     Volume - boîte : 11 P³   0.31 M³</p>           |  <p><b>RÉGLAGES</b><br/>                     (1) Tension basc.<br/>                     (2) Régl. pneum. hauteur<br/>                     (3) Inclinaison dossier<br/>                     (4) Inclinaison assise<br/>                     (6) Haut. dos./sout. lomb.<br/>                     (8) Prof. assise par couliss.<br/>                     (9) Comm. cont. bloc. basc.</p>   | <b>TS1240-3</b> 1283 1355 1416 1486 1600 1706 1812 1904 2019 2127 2273 2480<br><b>TS1240P-3</b> Petite assise<br>PO W19.5 D16.75-19.25 H16-20   MM W495 D425-489 H406-508 |   |                                     |              |   |   |   |   |   |   |    |    |    |  |
|   |  | <b>DIMENSIONS HORS TOUT</b><br>L P H  | <b>DIMENSIONS DE L'ASSISE</b><br>L P H      | <b>DIMENSIONS DU DOSSIER</b><br>L H |              |   |   |   |   |   |   |    |    |    |  |
|   |  | PO 26 25 48<br>MM 660 635 1219  | 21 17.5-20 16-20<br>533 445-508 406-508     | 19.5 27-32.25<br>495 686-819        | <b>RTA 2</b> |  1 par boîte   |   |   |   |   |   |    |    |    |  |
|  <p><b>ObusForme Comfort TS</b></p> <p><b>Fauteuil à basc. multiples haut rendement à DM</b><br/>                     TFC : 2 V.   1.83 M<br/>                     Poids unitaire : 63 LB   28.6 KG<br/>                     Poids - boîte : 75 LB   34.02 KG<br/>                     Volume - boîte : 10.5 P³   0.29 M³</p>            |  <p><b>RÉGLAGES</b><br/>                     (1) Tension basc.<br/>                     (2) Régl. pneum. hauteur<br/>                     (3) Inclinaison dossier<br/>                     (4) Inclinaison assise<br/>                     (6) Haut. dos./sout. lomb.<br/>                     (8) Prof. assise par couliss.<br/>                     (9) Comm. cont. bloc. basc.</p>   | <b>TS1241-3</b> 1222 1286 1340 1402 1504 1598 1692 1774 1876 1972 2102 2286<br><b>TS1241P-3</b> Petite assise<br>PO W19.5 D16.75-19.25 H16-20   MM W495 D425-489 H406-508 |   |                                     |              |   |   |   |   |   |   |    |    |    |  |
|   |  | <b>DIMENSIONS HORS TOUT</b><br>L P H  | <b>DIMENSIONS DE L'ASSISE</b><br>L P H      | <b>DIMENSIONS DU DOSSIER</b><br>L H |              |   |   |   |   |   |   |    |    |    |  |
|   |  | PO 26 25 44<br>MM 660 635 1118  | 21 17.5-20 16-20<br>533 445-508 406-508     | 19.5 22-27.25<br>495 559-692        | <b>RTA 2</b> |  1 par boîte   |   |   |   |   |   |    |    |    |  |
|  <p><b>ObusForme Comfort TS</b></p> <p><b>Fauteuil à basc. multiples haut rendement à DH, Schukra</b><br/>                     TFC : 2.25 V.   2.06 M<br/>                     Poids unitaire : 65 LB   29.5 KG<br/>                     Poids - boîte : 78 LB   35.38 KG<br/>                     Volume - boîte : 11 P³   0.31 M³</p> |  <p><b>RÉGLAGES</b><br/>                     (1) Tension basc.<br/>                     (2) Régl. pneum. hauteur<br/>                     (3) Inclinaison dossier<br/>                     (4) Inclinaison assise<br/>                     (6) Haut. dos./sout. lomb.<br/>                     (8) Prof. assise par couliss.<br/>                     (9) Comm. cont. bloc. basc.</p>  | <b>TS1260-3</b> 1410 1482 1543 1613 1727 1833 1939 2031 2146 2254 2400 2607<br><b>TS1260P-3</b> Petite assise<br>PO W19.5 D16.75-19.25 H16-20   MM W495 D425-489 H406-508 |   |                                     |              |   |   |   |   |   |   |    |    |    |  |
|   |  | <b>DIMENSIONS HORS TOUT</b><br>L P H  | <b>DIMENSIONS DE L'ASSISE</b><br>L P H      | <b>DIMENSIONS DU DOSSIER</b><br>L H |              |   |   |   |   |   |   |    |    |    |  |
|   |  | PO 26 25 48<br>MM 660 635 1219  | 21 17.5-20 16-20<br>533 445-508 406-508     | 19.5 27-32.25<br>495 686-819        | <b>RTA 2</b> |  1 par boîte |   |   |   |   |   |    |    |    |  |
|  <p><b>ObusForme Comfort TS</b></p> <p><b>Fauteuil à basc. multiples haut rendement à DM, Schukra</b><br/>                     TFC : 2 V.   1.83 M<br/>                     Poids unitaire : 60 LB   27.3 KG<br/>                     Poids - boîte : 72 LB   32.66 KG<br/>                     Volume - boîte : 10.5 P³   0.29 M³</p> |  <p><b>RÉGLAGES</b><br/>                     (1) Tension basc.<br/>                     (2) Régl. pneum. hauteur<br/>                     (3) Inclinaison dossier<br/>                     (4) Inclinaison assise<br/>                     (6) Haut. dos./sout. lomb.<br/>                     (8) Prof. assise par couliss.<br/>                     (9) Comm. cont. bloc. basc.</p> | <b>TS1261-3</b> 1351 1415 1469 1531 1633 1727 1821 1903 2005 2101 2231 2415<br><b>TS1261P-3</b> Petite assise<br>PO W19.5 D16.75-19.25 H16-20   MM W495 D425-489 H406-508 |   |                                     |              |   |   |   |   |   |   |    |    |    |  |
|   |  | <b>DIMENSIONS HORS TOUT</b><br>L P H  | <b>DIMENSIONS DE L'ASSISE</b><br>L P H      | <b>DIMENSIONS DU DOSSIER</b><br>L H |              |   |   |   |   |   |   |    |    |    |  |
|   |  | PO 26 25 44<br>MM 660 635 1118  | 21 17.5-20 16-20<br>533 445-508 406-508     | 19.5 22-27.25<br>495 559-692        | <b>RTA 2</b> |  1 par boîte |   |   |   |   |   |    |    |    |  |
|  <p><b>Truform TS</b></p> <p><b>Fauteuil à basc. multiples haut rendement à DH</b><br/>                     TFC : 2 V.   1.83 M<br/>                     Poids unitaire : 58 LB   26.4 KG<br/>                     Poids - boîte : 63 LB   28.58 KG<br/>                     Volume - boîte : 10.5 P³   0.29 M³</p>                    |  <p><b>RÉGLAGES</b><br/>                     (1) Tension basc.<br/>                     (2) Régl. pneum. hauteur<br/>                     (3) Inclinaison dossier<br/>                     (4) Inclinaison assise<br/>                     (6) Haut. dos./sout. lomb.<br/>                     (8) Prof. assise par couliss.<br/>                     (9) Comm. cont. bloc. basc.</p> | <b>TS5450-3</b> 1117 1181 1235 1297 1399 1493 1587 1669 1771 1867 1997 2181   |   |                                     |              |   |   |   |   |   |   |    |    |    |  |
|   |  | <b>DIMENSIONS HORS TOUT</b><br>L P H  | <b>DIMENSIONS DE L'ASSISE</b><br>L P H      | <b>DIMENSIONS DU DOSSIER</b><br>L H |              |   |   |   |   |   |   |    |    |    |  |
|   |  | PO 26 25 42<br>MM 660 635 1067  | 20 18-20.5 16.5-20.5<br>508 457-521 419-521 | 20 23.5-26<br>508 597-660           | <b>RTA 2</b> |  1 par boîte |   |   |   |   |   |    |    |    |  |



DESCRIPTION CARACTÉRISTIQUES MODÈLE GRADES DE TEXTILE DE SÉRIE



Tuform TS

Fauteuil à basc. multiples haut rendement à DM

TFC : 1.75 V. | 1.6 M  
 Poids unitaire : 55 LB | 25 KG  
 Poids - boîte : 60 LB | 27.22 KG  
 Volume - boîte : 10.5 P³ | 0.29 M³

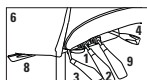

RÉGLAGES

- (1) Tension basc.
- (2) Régl. pneum. hauteur
- (3) Inclinaison dossier
- (4) Inclinaison assise
- (6) Haut. dos./sout. lomb.
- (8) Prof. assise par couliss.
- (9) Comm. cont. bloc. basc.

Caractéristiques ergonomiques :  
 A, B, C, D, E, F, G, H, M, N, Q, S

|                 | 1    | 2    | 3    | 4    | 5    | 6    | 7    | 8    | 9    | 10   | 11   | 12   |
|-----------------|------|------|------|------|------|------|------|------|------|------|------|------|
| <b>TS5451-3</b> | 1057 | 1113 | 1160 | 1215 | 1304 | 1386 | 1468 | 1540 | 1629 | 1713 | 1827 | 1988 |

|    | DIMENSIONS HORS TOUT |     |      | DIMENSIONS DE L'ASSISE |         |           | DIMENSIONS DU DOSSIER |         |
|----|----------------------|-----|------|------------------------|---------|-----------|-----------------------|---------|
|    | L                    | P   | H    | L                      | P       | H         | L                     | H       |
| PO | 26                   | 25  | 38.5 | 20                     | 18-20.5 | 16.5-20.5 | 20                    | 20-22.5 |
| MM | 660                  | 635 | 978  | 508                    | 457-521 | 419-521   | 508                   | 508-572 |

RTA 1 messenger 1 par boîte



Yorkdale TS

Fauteuil à basc. multiples haut rendement à DM

TFC : 1.75 V. | 1.6 M  
 Poids unitaire : 44 LB | 20 KG  
 Poids - boîte : 50 LB | 22.68 KG  
 Volume - boîte : 9.75 P³ | 0.27 M³

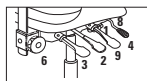

RÉGLAGES

- (1) Tension basc.
- (2) Régl. pneum. hauteur
- (3) Inclinaison dossier
- (4) Inclinaison assise
- (6) Haut. dos./sout. lomb.
- (8) Prof. assise par couliss.
- (9) Comm. cont. bloc. basc. Basc. central

Caractéristiques ergonomiques :  
 A, B, C, D, E, F, G, H, M, N, Q, S

|               | 1   | 2    | 3    | 4    | 5    | 6    | 7    | 8    | 9    | 10   | 11   | 12   |
|---------------|-----|------|------|------|------|------|------|------|------|------|------|------|
| <b>TS2330</b> | 971 | 1027 | 1074 | 1129 | 1218 | 1300 | 1382 | 1454 | 1543 | 1627 | 1741 | 1902 |

|    | DIMENSIONS HORS TOUT |     |      | DIMENSIONS DE L'ASSISE |      |           | DIMENSIONS DU DOSSIER |           |
|----|----------------------|-----|------|------------------------|------|-----------|-----------------------|-----------|
|    | L                    | P   | H    | L                      | P    | H         | L                     | H         |
| PO | 24                   | 25  | 42   | 20.5                   | 17.5 | 16.5-20.5 | 19                    | 21.5-23.5 |
| MM | 610                  | 635 | 1067 | 521                    | 445  | 419-521   | 483                   | 546-597   |

RTA 2 messenger 1 par boîte



Yorkdale TS

Fauteuil à basc. multiples haut rendement à DB

TFC : 1.5 V. | 1.37 M  
 Poids unitaire : 42 LB | 19.1 KG  
 Poids - boîte : 48 LB | 21.77 KG  
 Volume - boîte : 9.75 P³ | 0.27 M³

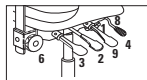

RÉGLAGES

- (1) Tension basc.
- (2) Régl. pneum. hauteur
- (3) Inclinaison dossier
- (4) Inclinaison assise
- (6) Haut. dos./sout. lomb.
- (8) Prof. assise par couliss.
- (9) Comm. cont. bloc. basc. Basc. central

Caractéristiques ergonomiques :  
 A, B, C, D, E, F, G, H, M, N, Q, S

|               | 1   | 2   | 3    | 4    | 5    | 6    | 7    | 8    | 9    | 10   | 11   | 12   |
|---------------|-----|-----|------|------|------|------|------|------|------|------|------|------|
| <b>TS2331</b> | 916 | 964 | 1005 | 1051 | 1128 | 1198 | 1269 | 1330 | 1407 | 1479 | 1576 | 1714 |

|    | DIMENSIONS HORS TOUT |     |     | DIMENSIONS DE L'ASSISE |      |           | DIMENSIONS DU DOSSIER |           |
|----|----------------------|-----|-----|------------------------|------|-----------|-----------------------|-----------|
|    | L                    | P   | H   | L                      | P    | H         | L                     | H         |
| PO | 24                   | 25  | 36  | 20.5                   | 17.5 | 16.5-20.5 | 19                    | 16.5-18.5 |
| MM | 610                  | 635 | 914 | 521                    | 445  | 419-521   | 483                   | 419-470   |

RTA 2 messenger 1 par boîte

## CONCORDE EXECUTIVE 24 h



modèle 2424



**Boutons-poussoirs**  
Situés à portée de la main, ils favorisent une bonne posture en encourageant le mouvement.

## CARACTÉRISTIQUES DE SÉRIE

- Tous les réglages s'effectuent par des boutons-poussoirs situés bien à la vue pour une utilisation simple et efficace.
- L'assise et le dossier à courbes composés sont fabriqués de mousse moulée.
- Le coussin d'assise tenu en place à l'aide de bandes Velcro se retire et se remplace aisément, facilitant le nettoyage.
- Ces sièges sont prévus pour des applications à quarts multiples et offrent une capacité pouvant atteindre 350 lb.
- Des accoudoirs à écartement réglable sont installés au moyen de vis à six pans (clé hexagonale fournie). Chaque accoudoir s'écarte de 1,25 po pour un écartement supplémentaire de 2,5 po.
- Les sièges sont dotés d'un réglage pneumatique de la hauteur du siège et d'un mécanisme de blocage du basculement à cinq positions.
- Le dossier se règle à l'aide d'un mécanisme à rochet
- Tous les modèles sont dotés de série d'un piétement araignée en nylon noir renforcé à la fibre de verre moulé par injection avec roulettes (**C10**) à doubles galets pour planchers à moquette.
- Pour les applications 24 heures, la garantie limitée à vie de Global ne vise que les textiles d'un rendement nominal de 100 000 doubles frottements.

## CARACTÉRISTIQUES EN OPTION

- Les patins (**C7**) ne sont pas offerts pour ces modèles.
- Pour des roulettes pour planchers à revêtement dur, commander des roulettes (**C10R**). Ajouter 20 \$.

| DESCRIPTION  | CARACTÉRISTIQUES  | MODÈLE  | GRADES DE TEXTILE DE SÉRIE                        |  |   |   |   |   |   |   |   |    |    |    |  |  |
|--|---|---|---|--|---|---|---|---|---|---|---|----|----|----|--|--|
|  |   |   | 1   | 2  | 3 | 4 | 5 | 6 | 7 | 8 | 9 | 10 | 11 | 12 |  |  |
|  <p><b>Fauteuil à basc. synchro Concorde Executive 24 h à DH</b><br/>TFC : 2.5 V   2.29 M<br/>Poids unitaire : 70 LB   31.8 KG<br/>Poids - boîte : 81.5 LB   36.97 KG<br/>Volume - boîte : 24.5 PP   0.69 M<sup>3</sup></p> | <p><b>RÉGLAGES</b></p> <ul style="list-style-type: none"> <li>- Tension basc.</li> <li>- Prof. assise par couliss.</li> <li>- Haut. dos. à 7 pos.</li> <li>- Basc. synchro.</li> <li>- Antirecul</li> <li>- Commande à 2 boutons</li> </ul> <p><b>Acc. de droite</b></p> <ul style="list-style-type: none"> <li>- Régl. pneum. hauteur</li> </ul> <p><b>Acc. de gauche</b></p> <ul style="list-style-type: none"> <li>- Bloc. basc. à 5 pos.</li> </ul> | <p><b>2424</b></p> <p>- 2716 2784 2861 2989 3106 3224 3326 3454 3574 3736 3966</p> <p>Réglage prof. assise : 16 po - 18 po</p>                      |   |  |   |   |   |   |   |   |   |    |    |    |  |  |
|  |   | <p><b>2424-18</b></p> <p>- 2716 2784 2861 2989 3106 3224 3326 3454 3574 3736 3966</p> <p>Assise profonde - Réglage prof. assise : 18 po - 20 po</p> |   |  |   |   |   |   |   |   |   |    |    |    |  |  |
|  |   | <p><b>DIMENSIONS HORS TOUT</b></p> <p>L P H</p>   | <p><b>DIMENSIONS DE L'ASSISE</b></p> <p>L P H</p> | <p><b>DIMENSIONS DU DOSSIER</b></p> <p>L H</p> |   |   |   |   |   |   |   |    |    |    |  |  |
|  |   | <p>PO 28.5 27 50</p> <p>MM 724 686 1270</p>   | <p>21 16-18 18-22</p> <p>533 406-457 457-559</p>  | <p>21 28-31</p> <p>533 711-787</p>             |   |   |   |   |   |   |   |    |    |    |  |  |
|  |   | <p><b>RTA 00</b></p>  |   |  |   |   |   |   |   |   |   |    |    |    |  |  |
|  |   | <p>Caractéristiques ergonomiques :<br/>A, B, C, D, E, L, M, N, Q, T</p>   |   |  |   |   |   |   |   |   |   |    |    |    |  |  |

G1 ERGO SELECT TS



modèle TS7331-3 H1

modèle TS7333-3 G5

MÉCANISME :

Basculements multiples (-3)

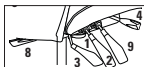

RÉGLAGES

- (1) Tension basc.
- (2) Régl. pneum. hauteur
- (3) Inclinaison dossier
- (4) Inclinaison assise
- (6) Haut. dos./sout. lomb.
- (8) Prof. assise par couliss.
- (9) Comm. cont. bloc. basc. Basc. central

Caractéristiques ergonomiques :  
A, B, C, D, E, F, G, H, M, N, Q, R, S, U

CARACTÉRISTIQUES EN SÉRIE

- Des modèles TS sont offerts dans le cadre de la gamme G1 Ergo Select régulière. TS signifie « trois quarts de travail » (soit three shift, en anglais). Chaque modèle TS est conçu et prévu pour des applications 24 heures sur 24, 7 jours sur 7 et présente une capacité pouvant atteindre 350 lb.
- Les modèles présentent des composants haut rendement, notamment le mécanisme de basculements multiples, le cylindre et la mousse moulée de l'assise.
- Les modèles sont dotés de série d'un réglage pneumatique de la hauteur du siège, d'un réglage de l'inclinaison de l'assise vers l'avant et vers l'arrière avec commande continue de blocage du basculement, d'une commande d'inclinaison libre du dossier, d'un réglage de la tension du basculement et d'un mécanisme sur coulisse de réglage de la profondeur de l'assise à levier sur le côté.
- La gamme propose trois hauteurs pour le dossier et deux formats pour l'assise (régulière ou grande).
- Les piqûres définissant l'assise et le dossier sont discrètes, réalisées de série au moyen d'un fil de même couleur que le textile.
- Des accoudoirs à hauteur et à écartement réglables (G5) sont de série. Les manchons coulissants pivotent également vers l'intérieur ou l'extérieur, s'orientant vers le clavier ou vers la souris.
- Piètement araignée à cinq branches moulé par injection en nylon noir renforcé à la fibre de verre et roulettes (C82) à doubles galets pour planchers à moquette.
- La gamme G1 Ergo Select respecte toutes les dernières exigences des normes BIFMA G1, GSA et ONGC.
- Pour les applications 24 heures, la garantie limitée à vie de Global ne vise que les tissus d'un rendement nominal de 100 000 doubles frottements.
- Choix de rembourrage : tissus, vinyles ou cuirs. Les modèles garnis d'un vinyle ou cuir peuvent présenter des piqûres sur les coussins d'assise ou de dossier, s'il y a lieu. Un textile de grade 2 ou supérieur est recommandé pour les applications à quarts multiples.

CARACTÉRISTIQUES EN OPTION

- Le rembourrage peut présenter des surpiqûres plus apparentes (fil plus épais) dans un choix de 14 teintes agencées ou contrastantes. À préciser.
- Des accoudoirs Ergo Select à hauteur (4 po) et à écartement réglables dotés de manchons coulissants. Les manchons pivotent également de 25° vers l'intérieur ou l'extérieur, s'orientant vers le clavier ou vers la souris.



Ajouter les codes d'options dans l'ordre suivant :

- **Numéro de modèle**  
**TS7331** Fauteuil à dossier moyen avec accoudoirs.  
**TS7332** Fauteuil à dossier haut avec accoudoirs.  
**TS7333** Fauteuil à dossier très haut avec accoudoirs.
- **Textile**  
Préciser le code.
- **Mécanisme**  
**(3)** Basculements multiples. Sans supplément.
- **Taille de l'assise**  
**(S)** Régulière  
**(G)** Grande
- **Accoudoirs**  
**(G5)** Acc. G5. Sans supplément.  
**(H1)** Acc. Ergo Select. Ajouter 66 \$.  
**(H2)** Acc. Ergo Select avec manchons larges. Ajouter 106 \$.
- **Piètement**  
**(B7)** Piètement B78 en nylon noir. Sans supplément.  
**(A7)** Piètement fini aluminium poli. Ajouter 131 \$.
- **Roulettes**  
**(B2)** Roulettes à doubles galets pour planchers à moquette (C82). Sans supplément.  
**(B8)** Roulettes à doubles galets pour planchers à revêtement dur (C82R). Ajouter 21 \$.
- **Piqûres**  
**(MS)** Surpiqûres décoratives d'une teinte agencée. Sans supplément.  
**(XP)** Noir  
**(XG)** Clairière  
**(XK)** Acajou  
**(XH)** Marine 3  
**(XF)** Nickel  
**(XL)** Rubis  
**(XC)** Fumée  
**(XB)** Beige  
**(XA)** Graphite  
**(XJ)** Écru  
**(XD)** Pinchard  
**(XN)** Céruse  
**(XI)** Écarlate  
**(XE)** Taupe  
 (consulter le site Web pour les teintes)

EXEMPLE D'UN CODE POUR LA COMMANDE D'UN SIÈGE G1 ERGO SELECT TS:

|        |         |           |                    |            |           |           |         |
|--------|---------|-----------|--------------------|------------|-----------|-----------|---------|
| TS7332 | -WA53   | -3        | -S                 | -H1        | -B7       | -82       | -MS     |
| modèle | textile | mécanisme | taille de l'assise | accoudoirs | piètement | roulettes | piqûres |

| G1 Ergo Select TS - Mesures dimensionnelles : Mesures calculées pour un mécanisme de basculements multiples |   |                                 |   |                           |
|---|---|---------------------------------|---|---------------------------|
|   | Distance entre les accoudoirs                                     | Hauteur standard des accoudoirs | Plage de réglage de la profondeur de l'assise | Hauteur standard du siège |
| <b>Assise régulière (S)</b><br>Cyl. haut rendement 4 po (4L); acc. (H1)                                     | 16,0 po - 21,5 po = régl. 5,5 po<br>406mm - 546mm = régl. 140mm   | 7,3 po - 11,4 po                | 16,5 po - 18,75 po<br>419mm - 476mm           | 17,5 po - 21,5 po         |
| <b>Grande assise (G)</b><br>Cyl. haut rendement 4 po (4L); acc. (H1)  | 17,25 po - 22,75 po = régl. 5,5 po<br>438mm - 578mm = régl. 140mm | 185mm - 290mm                   | 17,25 po - 19,5 po<br>438mm - 495mm           | 444mm - 546mm             |

| DESCRIPTION  | CARACTÉRISTIQUES | MODÈLE        | GRADES DE TEXTILE DE SÉRIE  |          |          |                               |           |           |                              |          |      |      |      |      |
|--|------------------|---------------|-----------------------------|----------|----------|-------------------------------|-----------|-----------|------------------------------|----------|------|------|------|------|
|  |                  |               | 1                           | 2        | 3        | 4                             | 5         | 6         | 7                            | 8        | 9    | 10   | 11   | 12   |
|  <p><b>Fauteuil à dossier moyen</b><br/>                     TFC : 1.65 YD   1.51 M<br/>                     Poids unitaire : 54 LB   24.5 KG<br/>                     Poids - boîte : 66 LB   29.94 KG<br/>                     Volume - boîte : 10.5 P<sup>3</sup>   0.29 M<sup>3</sup></p> |                  | <b>TS7331</b> | 1252                        | 1305     | 1349     | 1401                          | 1485      | 1562      | 1640                         | 1707     | 1791 | 1871 | 1978 | 2130 |
|  |                  |               | <b>DIMENSIONS HORS TOUT</b> |          |          | <b>DIMENSIONS DE L'ASSISE</b> |           |           | <b>DIMENSIONS DU DOSSIER</b> |          |      |      |      |      |
|  |                  |               | <b>L</b>                    | <b>P</b> | <b>H</b> | <b>L</b>                      | <b>P</b>  | <b>H</b>  | <b>L</b>                     | <b>H</b> |      |      |      |      |
|  |                  |               | PO 24                       | 21.5     | 42       | 18.5                          | 15.5-18.5 | 17.5-21.5 | 19                           | 22       |      |      |      |      |
|  |                  |               | MM 610                      | 546      | 1067     | 470                           | 394-470   | 445-546   | 483                          | 559      |      |      |      |      |
|  |                  | <b>RTA 2</b>  | 1 par boîte                 |          |          |                               |           |           |                              |          |      |      |      |      |
|  <p><b>Fauteuil à dossier haut</b><br/>                     TFC : 1.75 YD   1.6 M<br/>                     Poids unitaire : 56 LB   25.5 KG<br/>                     Poids - boîte : 68 LB   30.84 KG<br/>                     Volume - boîte : 10.5 P<sup>3</sup>   0.29 M<sup>3</sup></p>   |                  | <b>TS7332</b> | 1278                        | 1334     | 1381     | 1436                          | 1525      | 1607      | 1689                         | 1761     | 1850 | 1934 | 2048 | 2209 |
|  |                  |               | <b>DIMENSIONS HORS TOUT</b> |          |          | <b>DIMENSIONS DE L'ASSISE</b> |           |           | <b>DIMENSIONS DU DOSSIER</b> |          |      |      |      |      |
|  |                  |               | <b>L</b>                    | <b>P</b> | <b>H</b> | <b>L</b>                      | <b>P</b>  | <b>H</b>  | <b>L</b>                     | <b>H</b> |      |      |      |      |
|  |                  |               | PO 24,5                     | 23       | 45,5     | 19,75                         | 16,5-19,5 | 17,5-21,5 | 19                           | 24,5     |      |      |      |      |
|  |                  |               | MM 622                      | 584      | 1156     | 502                           | 419-495   | 445-546   | 483                          | 622      |      |      |      |      |
|  |                  | <b>RTA 2</b>  | 1 par boîte                 |          |          |                               |           |           |                              |          |      |      |      |      |
|  <p><b>Fauteuil à dossier très haut</b><br/>                     TFC : 2 YD   1.83 M<br/>                     Poids unitaire : 56 LB   25.5 KG<br/>                     Poids - boîte : 69 LB   31.3 KG<br/>                     Volume - boîte : 11 P<sup>3</sup>   0.31 M<sup>3</sup></p>   |                  | <b>TS7333</b> | 1302                        | 1366     | 1420     | 1483                          | 1584      | 1678      | 1772                         | 1854     | 1956 | 2052 | 2182 | 2366 |
|  |                  |               | <b>DIMENSIONS HORS TOUT</b> |          |          | <b>DIMENSIONS DE L'ASSISE</b> |           |           | <b>DIMENSIONS DU DOSSIER</b> |          |      |      |      |      |
|  |                  |               | <b>L</b>                    | <b>P</b> | <b>H</b> | <b>L</b>                      | <b>P</b>  | <b>H</b>  | <b>L</b>                     | <b>H</b> |      |      |      |      |
|  |                  |               | PO 24,5                     | 24       | 51       | 19,75                         | 16,5-19,5 | 17,5-21,5 | 19                           | 27       |      |      |      |      |
|  |                  |               | MM 622                      | 610      | 1295     | 502                           | 419-495   | 445-546   | 483                          | 686      |      |      |      |      |
|  |                  | <b>RTA 2</b>  | 1 par boîte                 |          |          |                               |           |           |                              |          |      |      |      |      |

## OBUSFORME COMFORT XL



modèle 1251-0

modèle 1252-8



**Mousse viscoélastique en option**  
Détails à droite.

### CARACTÉRISTIQUES DE SÉRIE

- La gamme ObusForme Comfort XL est le dernier né de la collection ObusForme, recommandée par des chiropraticiens partout au monde.
- Ces modèles sont expressément conçus pour les utilisateurs dont la taille ou le poids est supérieur à la moyenne.
- Ces modèles sont conçus pour répondre aux exigences de la nouvelle norme en matière de sièges de bureau pour grands utilisateurs, offrant un dossier plus haut ou une assise plus profonde (BIFMA X5.11).
- Ces modèles présentent un système élastomère de suspension du dossier pour un confort superlatif, sans points de compression le long de la colonne vertébrale, ainsi qu'une assise et un dossier à courbe composée.
- La mousse standard pour l'assise est une mousse double couche, soit une couche supérieure moelleuse posée sur une couche inférieure portante ferme.
- Les accoudoirs (**G3**) à hauteur, écartement et profondeur réglables présentent des manchons en uréthane qui pivotent de 30° vers l'intérieur.
- Les sièges sont dotés de série du cylindre pneumatique de qualité supérieure Descente en douceur<sup>MD</sup> de Global qui permet de placer facilement le siège exactement à la hauteur voulue.
- Le mécanisme d'écartement des accoudoirs Vari-Width (**WA**) est de série lorsque le siège est commandé avec des accoudoirs réglables. Le mécanisme permet d'écarter les accoudoirs de 2 po de part et d'autre de l'assise.

- Le mécanisme sur coulisse de réglage de la profondeur de l'assise est de série pour tous les modèles.
- Le réglage de la hauteur du dossier assisté d'un mécanisme à rochet (course de 5,25 po) est de série sur tous les modèles.
- Tous les modèles sont dotés d'un piétement de 28 po en diamètre en nylon (noir uniquement) renforcé à la fibre de verre moulé par injection avec roulettes (**C65**) à doubles galets pour planchers à moquette.
- Tous les modèles ont une capacité de charge de 400 lb.
- Tous les modèles sont expédiés entièrement montés.
- Choix de rembourrage : tissus, vinyles ou cuirs. Les modèles garnis d'un vinyle ou cuir peuvent présenter des piqûres sur les coussins d'assise ou de dossier, s'il y a lieu.

### CARACTÉRISTIQUES EN OPTION

- Pour des planchers à revêtement dur, commander des roulettes (**C65R**). Ajouter 21 \$.

Pour les modèles ObusForme haut rendement TS (trois quarts de travail), se reporter à la page 339

## ObusForme Comfort XL - guide des produits

Pour les tailles fortes ou élancées

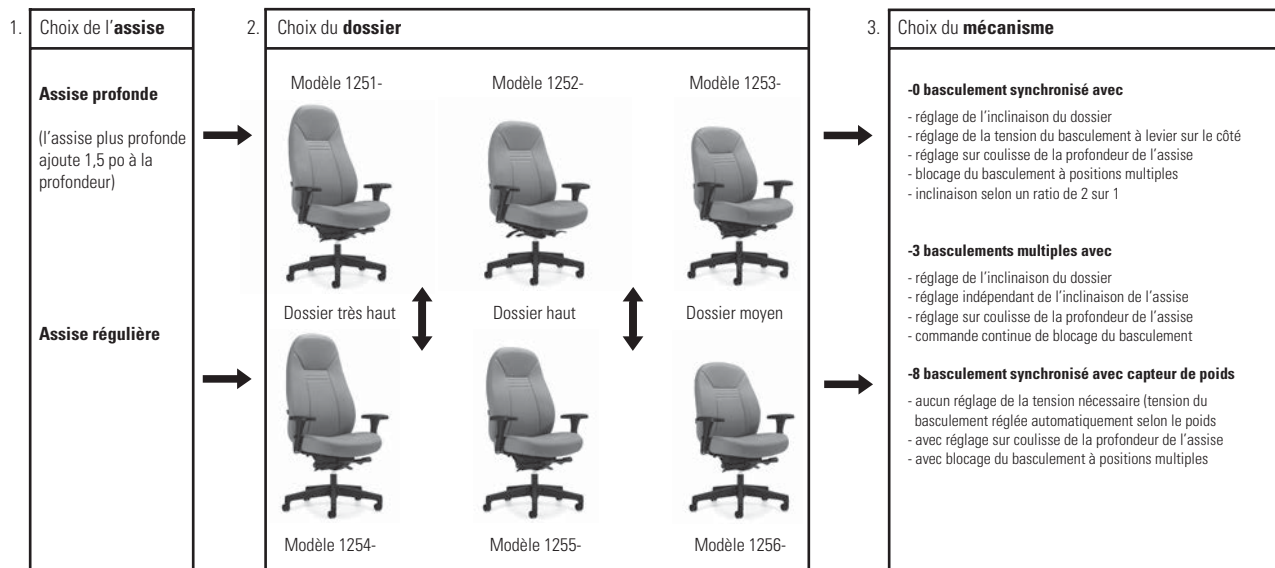

### DESCRIPTION



**Fauteuil à basc. synchronisé à dossier très haut**  
TFC : 2.75 V. | 2.51 M  
Poids unitaire : 58 LB | 26.4 KG  
Poids - boîte : 69 LB | 31.3 KG  
Volume - boîte : 26 P<sup>3</sup> | 0.73 M<sup>3</sup>

### CARACTÉRISTIQUES

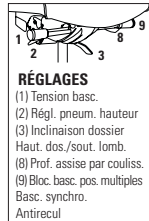

**RÉGLAGES**  
(1) Tension basc.  
(2) Régl. pneum. hauteur  
(3) Inclinaison dossier  
Haut. dos./sout. lomb.  
(8) Prof. assise par couliss.  
(9) Bloc. basc. pos. multiples  
Basc. synchro.  
Antirecul

Dos. très haut/large. Assise large/profonde.  
Caractéristiques ergonomiques :  
A, B, C, D, E, G, H, L, M, N, Q, R, U









### MODÈLE



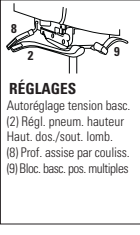



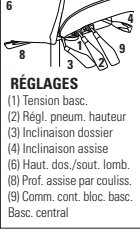

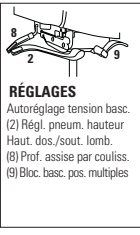
|               | 1    | 2    | 3    | 4    | 5    | 6    | 7    | 8    | 9    | 10   | 11   | 12   |
|---------------|------|------|------|------|------|------|------|------|------|------|------|------|
| <b>1251-0</b> | 1286 | 1374 | 1448 | 1534 | 1674 | 1803 | 1932 | 2045 | 2185 | 2317 | 2496 | 2749 |

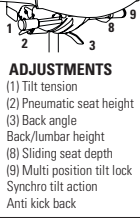

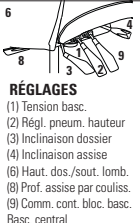

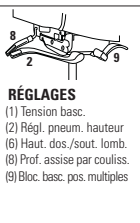

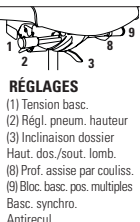

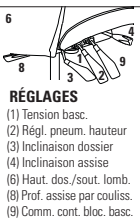
|    | DIMENSIONS HORS TOUT |     |      | DIMENSIONS DE L'ASSISE |         |         | DIMENSIONS DU DOSSIER |          |
|----|----------------------|-----|------|------------------------|---------|---------|-----------------------|----------|
|    | L                    | P   | H    | L                      | P       | H       | L                     | H        |
| PO | 28                   | 26  | 53   | 23,5                   | 19-22   | 17-21   | 22                    | 31-36,25 |
| MM | 711                  | 660 | 1346 | 597                    | 483-559 | 432-533 | 559                   | 787-921  |

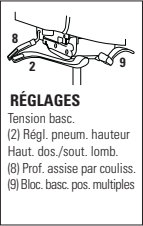
RTA 00

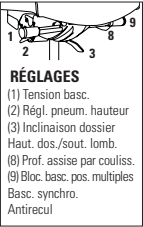

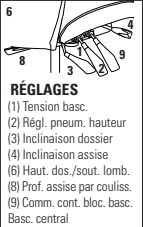
1 par boîte

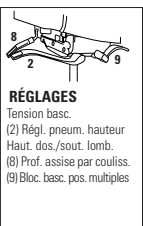
| DESCRIPTION  | CARACTÉRISTIQUES   | MODÈLE                               | GRADES DE TEXTILE DE SÉRIE |              |  |                  |                  |                                     |                       |   |   |    |    |    |
|--|--|--------------------------------------|----------------------------|--------------|--|------------------|------------------|-------------------------------------|-----------------------|---|---|----|----|----|
|  <p><b>Fauteuil à basc. multiples à dossier très haut</b><br/>                     TFC : 2.75 V.   2.51 M<br/>                     Poids unitaire : 60 LB   27.3 KG<br/>                     Poids - boîte : 71 LB   32.21 KG<br/>                     Volume - boîte : 26 P<sup>3</sup>   0.73 M<sup>3</sup></p>               |  <p><b>RÉGLAGES</b><br/>                     (1) Tension basc.<br/>                     (2) Régl. pneum. hauteur<br/>                     (3) Inclinaison dossier<br/>                     (4) Inclinaison assise<br/>                     (6) Haut. dos./sout. lomb.<br/>                     (8) Prof. assise par couliss.<br/>                     (9) Comm. cont. bloc. basc.<br/>                     Basc. central</p> <p>Dos. très haut/large. Assise large/profonde.</p> <p>Caractéristiques ergonomiques :<br/>                     A, B, C, D, E, F, G, H, M, N, Q, R, S, U</p> | 1251-3                               | 1                          | 2            | 3                                      | 4                | 5                | 6                                   | 7                     | 8 | 9 | 10 | 11 | 12 |
|  |  | <b>DIMENSIONS HORS TOUT</b><br>L P H |                            |              | <b>DIMENSIONS DE L'ASSISE</b><br>L P H |                  |                  | <b>DIMENSIONS DU DOSSIER</b><br>L H |                       |   |   |    |    |    |
|  |  | PO 28<br>MM 711                      | 26<br>660                  | 53<br>1346   | 23.5<br>597                            | 19-22<br>483-559 | 17-21<br>432-533 | 22<br>559                           | 31-36.25<br>787-921   |   |   |    |    |    |
|  |  |                                      | <b>RTA 00</b>              | 1 par boîte  |  |                  |                  |                                     |                       |   |   |    |    |    |
|  <p><b>Fauteuil à basc. synchro et capt. de poids, dossier TH</b><br/>                     TFC : 2.75 V.   2.51 M<br/>                     Poids unitaire : 55 LB   25 KG<br/>                     Poids - boîte : 66 LB   29.94 KG<br/>                     Volume - boîte : 26 P<sup>3</sup>   0.73 M<sup>3</sup></p>         |  <p><b>RÉGLAGES</b><br/>                     Autorégulation tension basc.<br/>                     (2) Régl. pneum. hauteur<br/>                     Haut. dos./sout. lomb.<br/>                     (8) Prof. assise par couliss.<br/>                     (9) Bloc. basc. pos. multiples</p> <p>Dos. très haut/large. Assise large/profonde.</p> <p>Caractéristiques ergonomiques :<br/>                     A, B, C, D, E, H, L, M, N, Q, R, U</p>   | 1251-8                               | 1                          | 2            | 3                                      | 4                | 5                | 6                                   | 7                     | 8 | 9 | 10 | 11 | 12 |
|  |  | <b>DIMENSIONS HORS TOUT</b><br>L P H |                            |              | <b>DIMENSIONS DE L'ASSISE</b><br>L P H |                  |                  | <b>DIMENSIONS DU DOSSIER</b><br>L H |                       |   |   |    |    |    |
|  |  | PO 28<br>MM 711                      | 26<br>660                  | 53<br>1346   | 23.5<br>597                            | 19-22<br>483-559 | 17-22<br>432-559 | 22<br>559                           | 31-36.25<br>787-921   |   |   |    |    |    |
|  |  |                                      | <b>RTA 00</b>              | 1 par boîte  |  |                  |                  |                                     |                       |   |   |    |    |    |
|  <p><b>Fauteuil à basc. synchronisé à dossier haut</b><br/>                     TFC : 2.5 V.   2.29 M<br/>                     Poids unitaire : 55 LB   25 KG<br/>                     Poids - boîte : 66.5 LB   30.16 KG<br/>                     Volume - boîte : 24.5 P<sup>3</sup>   0.69 M<sup>3</sup></p>                |  <p><b>RÉGLAGES</b><br/>                     (1) Tension basc.<br/>                     (2) Régl. pneum. hauteur<br/>                     (3) Inclinaison dossier<br/>                     Haut. dos./sout. lomb.<br/>                     (8) Prof. assise par couliss.<br/>                     (9) Bloc. basc. pos. multiples<br/>                     Basc. synchro.<br/>                     Antirecul</p> <p>Dos. haut/large. Assise large/profonde.</p> <p>Caractéristiques ergonomiques :<br/>                     A, B, C, D, E, G, H, L, M, N, Q, R, U</p>                     | 1252-0                               | 1                          | 2            | 3                                      | 4                | 5                | 6                                   | 7                     | 8 | 9 | 10 | 11 | 12 |
|  |  | <b>DIMENSIONS HORS TOUT</b><br>L P H |                            |              | <b>DIMENSIONS DE L'ASSISE</b><br>L P H |                  |                  | <b>DIMENSIONS DU DOSSIER</b><br>L H |                       |   |   |    |    |    |
|  |  | PO 28<br>MM 711                      | 26<br>660                  | 48.5<br>1232 | 23.5<br>597                            | 19-22<br>483-559 | 17-21<br>432-533 | 22<br>559                           | 26.5-31.75<br>673-806 |   |   |    |    |    |
|  |  |                                      | <b>RTA 00</b>              | 1 par boîte  |  |                  |                  |                                     |                       |   |   |    |    |    |
|  <p><b>Fauteuil à basc. multiples à dossier haut</b><br/>                     TFC : 2.5 V.   2.29 M<br/>                     Poids unitaire : 57 LB   25.9 KG<br/>                     Poids - boîte : 68.5 LB   31.07 KG<br/>                     Volume - boîte : 24.5 P<sup>3</sup>   0.69 M<sup>3</sup></p>               |  <p><b>RÉGLAGES</b><br/>                     (1) Tension basc.<br/>                     (2) Régl. pneum. hauteur<br/>                     (3) Inclinaison dossier<br/>                     (4) Inclinaison assise<br/>                     (6) Haut. dos./sout. lomb.<br/>                     (8) Prof. assise par couliss.<br/>                     (9) Comm. cont. bloc. basc.<br/>                     Basc. central</p> <p>Dos. haut/large. Assise large/profonde.</p> <p>Caractéristiques ergonomiques :<br/>                     A, B, C, D, E, F, G, H, M, N, Q, R, S, U</p>    | 1252-3                               | 1                          | 2            | 3                                      | 4                | 5                | 6                                   | 7                     | 8 | 9 | 10 | 11 | 12 |
|  |  | <b>DIMENSIONS HORS TOUT</b><br>L P H |                            |              | <b>DIMENSIONS DE L'ASSISE</b><br>L P H |                  |                  | <b>DIMENSIONS DU DOSSIER</b><br>L H |                       |   |   |    |    |    |
|  |  | PO 28<br>MM 711                      | 26<br>660                  | 48.5<br>1232 | 23.5<br>597                            | 19-22<br>483-559 | 17-21<br>432-533 | 22<br>559                           | 26.5-31.75<br>673-806 |   |   |    |    |    |
|  |  |                                      | <b>RTA 00</b>              | 1 par boîte  |  |                  |                  |                                     |                       |   |   |    |    |    |
|  <p><b>Fauteuil à basc. synchro et capt. de poids, dossier haut</b><br/>                     TFC : 2.5 V.   2.29 M<br/>                     Poids unitaire : 52 LB   23.6 KG<br/>                     Poids - boîte : 63.5 LB   28.8 KG<br/>                     Volume - boîte : 24.5 P<sup>3</sup>   0.69 M<sup>3</sup></p> |  <p><b>RÉGLAGES</b><br/>                     Autorégulation tension basc.<br/>                     (2) Régl. pneum. hauteur<br/>                     Haut. dos./sout. lomb.<br/>                     (8) Prof. assise par couliss.<br/>                     (9) Bloc. basc. pos. multiples</p> <p>Dos. haut/large. Assise large/profonde.</p> <p>Caractéristiques ergonomiques :<br/>                     A, B, C, D, E, H, L, M, N, Q, R, U</p>  | 1252-8                               | 1                          | 2            | 3                                      | 4                | 5                | 6                                   | 7                     | 8 | 9 | 10 | 11 | 12 |
|  |  | <b>DIMENSIONS HORS TOUT</b><br>L P H |                            |              | <b>DIMENSIONS DE L'ASSISE</b><br>L P H |                  |                  | <b>DIMENSIONS DU DOSSIER</b><br>L H |                       |   |   |    |    |    |
|  |  | PO 28<br>MM 711                      | 26<br>660                  | 48.5<br>1232 | 23.5<br>597                            | 19-22<br>483-559 | 17-22<br>432-559 | 22<br>559                           | 26.5-31.75<br>673-806 |   |   |    |    |    |
|  |  |                                      | <b>RTA 00</b>              | 1 par boîte  |  |                  |                  |                                     |                       |   |   |    |    |    |

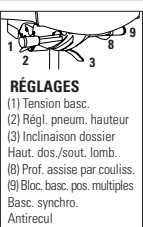
| DESCRIPTION  | CARACTÉRISTIQUES  | MODÈLE                               | GRADES DE TEXTILE DE SÉRIE |      |  |      |         |                                     |      |          |      |      |      |      |
|--|---|--------------------------------------|----------------------------|------|--|------|---------|-------------------------------------|------|----------|------|------|------|------|
|  |   |                                      | 1                          | 2    | 3                                      | 4    | 5       | 6                                   | 7    | 8        | 9    | 10   | 11   | 12   |
|  <p><b>Fauteuil à basc. synchronisé à dossier moyen</b><br/>                     TFC : 2.5 V.   2.29 M<br/>                     Poids unitaire : 52 LB   23.6 KG<br/>                     Poids - boîte : 63 LB   28.58 KG<br/>                     Volume - boîte : 22.5 P<sup>3</sup>   0.63 M<sup>3</sup></p>              |  <p><b>ADJUSTMENTS</b><br/>                     (1) Tilt tension<br/>                     (2) Pneumatic seat height<br/>                     (3) Back angle<br/>                     Back/lumbar height<br/>                     (8) Sliding seat depth<br/>                     (9) Multi position tilt lock<br/>                     Synchro tilt action<br/>                     Anti kick back</p>                         | 1253-0                               | 1166                       | 1246 | 1314                                   | 1391 | 1519    | 1636                                | 1754 | 1856     | 1984 | 2104 | 2266 | 2496 |
|  |   | <b>DIMENSIONS HORS TOUT</b><br>L P H |                            |      | <b>DIMENSIONS DE L'ASSISE</b><br>L P H |      |         | <b>DIMENSIONS DU DOSSIER</b><br>L H |      |          |      |      |      |      |
|  |   | PO                                   | 28                         | 26   | 44.5                                   | 23.5 | 19-22   | 17-21                               | 22   | 22-27.25 |      |      |      |      |
|  |   | MM                                   | 711                        | 660  | 1130                                   | 597  | 483-559 | 432-533                             | 559  | 559-692  |      |      |      |      |
|  |   | <b>RTA 00</b>                        | 1 par boîte                |      |  |      |         |                                     |      |          |      |      |      |      |
|  <p><b>Fauteuil à basc. multiples à dossier moyen</b><br/>                     TFC : 2.5 V.   2.29 M<br/>                     Poids unitaire : 54 LB   24.5 KG<br/>                     Poids - boîte : 65 LB   29.48 KG<br/>                     Volume - boîte : 22.5 P<sup>3</sup>   0.63 M<sup>3</sup></p>                |  <p><b>RÉGLAGES</b><br/>                     (1) Tension basc.<br/>                     (2) Régl. pneum. hauteur<br/>                     (3) Inclinaison dossier<br/>                     (4) Inclinaison assise<br/>                     (6) Haut. dos./sout. lomb.<br/>                     (8) Prof. assise par couliss.<br/>                     (9) Comm. cont. bloc. basc.<br/>                     Basc. central</p>   | 1253-3                               | 1166                       | 1246 | 1314                                   | 1391 | 1519    | 1636                                | 1754 | 1856     | 1984 | 2104 | 2266 | 2496 |
|  |   | <b>DIMENSIONS HORS TOUT</b><br>L P H |                            |      | <b>DIMENSIONS DE L'ASSISE</b><br>L P H |      |         | <b>DIMENSIONS DU DOSSIER</b><br>L H |      |          |      |      |      |      |
|  |   | PO                                   | 28                         | 26   | 44.5                                   | 23.5 | 19-22   | 17-21                               | 22   | 22-27.25 |      |      |      |      |
|  |   | MM                                   | 711                        | 660  | 1130                                   | 597  | 483-559 | 432-533                             | 559  | 559-692  |      |      |      |      |
|  |   | <b>RTA 00</b>                        | 1 par boîte                |      |  |      |         |                                     |      |          |      |      |      |      |
|  <p><b>Fauteuil à basc. synchro et capteur de poids, doss. moyen</b><br/>                     TFC : 2.5 V.   2.29 M<br/>                     Poids unitaire : 49 LB   22.3 KG<br/>                     Poids - boîte : 60 LB   27.22 KG<br/>                     Volume - boîte : 22.5 P<sup>3</sup>   0.63 M<sup>3</sup></p> |  <p><b>RÉGLAGES</b><br/>                     (1) Tension basc.<br/>                     (2) Régl. pneum. hauteur<br/>                     (6) Haut. dos./sout. lomb.<br/>                     (8) Prof. assise par couliss.<br/>                     (9) Bloc. basc. pos. multiples</p>   | 1253-8                               | 1166                       | 1246 | 1314                                   | 1391 | 1519    | 1636                                | 1754 | 1856     | 1984 | 2104 | 2266 | 2496 |
|  |   | <b>DIMENSIONS HORS TOUT</b><br>L P H |                            |      | <b>DIMENSIONS DE L'ASSISE</b><br>L P H |      |         | <b>DIMENSIONS DU DOSSIER</b><br>L H |      |          |      |      |      |      |
|  |   | PO                                   | 28                         | 26   | 44.5                                   | 23.5 | 19-22   | 17-22                               | 22   | 22-27.25 |      |      |      |      |
|  |   | MM                                   | 711                        | 660  | 1130                                   | 597  | 483-559 | 432-559                             | 559  | 559-692  |      |      |      |      |
|  |   | <b>RTA 00</b>                        | 1 par boîte                |      |  |      |         |                                     |      |          |      |      |      |      |
|  <p><b>Fauteuil à basc. synchronisé à dossier très haut</b><br/>                     TFC : 2.75 V.   2.51 M<br/>                     Poids unitaire : 57 LB   25.9 KG<br/>                     Poids - boîte : 68 LB   30.84 KG<br/>                     Volume - boîte : 26 P<sup>3</sup>   0.73 M<sup>3</sup></p>         |  <p><b>RÉGLAGES</b><br/>                     (1) Tension basc.<br/>                     (2) Régl. pneum. hauteur<br/>                     (3) Inclinaison dossier<br/>                     Haut. dos./sout. lomb.<br/>                     (8) Prof. assise par couliss.<br/>                     (9) Bloc. basc. pos. multiples<br/>                     Basc. synchro.<br/>                     Antirecul</p>              | 1254-0                               | 1225                       | 1313 | 1387                                   | 1473 | 1613    | 1742                                | 1871 | 1984     | 2124 | 2256 | 2435 | 2688 |
|  |   | <b>DIMENSIONS HORS TOUT</b><br>L P H |                            |      | <b>DIMENSIONS DE L'ASSISE</b><br>L P H |      |         | <b>DIMENSIONS DU DOSSIER</b><br>L H |      |          |      |      |      |      |
|  |   | PO                                   | 28                         | 24.5 | 53                                     | 23.5 | 17-22   | 17-21                               | 22   | 31-36.25 |      |      |      |      |
|  |   | MM                                   | 711                        | 622  | 1346                                   | 597  | 432-559 | 432-533                             | 559  | 787-921  |      |      |      |      |
|  |   | <b>RTA 00</b>                        | 1 par boîte                |      |  |      |         |                                     |      |          |      |      |      |      |
|  <p><b>Fauteuil à basc. multiples à dossier très haut</b><br/>                     TFC : 2.75 V.   2.51 M<br/>                     Poids unitaire : 59 LB   26.8 KG<br/>                     Poids - boîte : 70 LB   31.75 KG<br/>                     Volume - boîte : 26 P<sup>3</sup>   0.73 M<sup>3</sup></p>           |  <p><b>RÉGLAGES</b><br/>                     (1) Tension basc.<br/>                     (2) Régl. pneum. hauteur<br/>                     (3) Inclinaison dossier<br/>                     (4) Inclinaison assise<br/>                     (6) Haut. dos./sout. lomb.<br/>                     (8) Prof. assise par couliss.<br/>                     (9) Comm. cont. bloc. basc.<br/>                     Basc. central</p> | 1254-3                               | 1225                       | 1313 | 1387                                   | 1473 | 1613    | 1742                                | 1871 | 1984     | 2124 | 2256 | 2435 | 2688 |
|  |   | <b>DIMENSIONS HORS TOUT</b><br>L P H |                            |      | <b>DIMENSIONS DE L'ASSISE</b><br>L P H |      |         | <b>DIMENSIONS DU DOSSIER</b><br>L H |      |          |      |      |      |      |
|  |   | PO                                   | 28                         | 24.5 | 53                                     | 23.5 | 17-20   | 17-21                               | 22   | 31-36.25 |      |      |      |      |
|  |   | MM                                   | 711                        | 622  | 1346                                   | 597  | 432-508 | 432-533                             | 559  | 787-921  |      |      |      |      |
|  |   | <b>RTA 00</b>                        | 1 par boîte                |      |  |      |         |                                     |      |          |      |      |      |      |

| DESCRIPTION  | CARACTÉRISTIQUES   | MODÈLE   | GRADES DE TEXTILE DE SÉRIE |   |  |               |         |                                     |      |            |      |      |      |      |  |  |
|--|--|--|----------------------------|---|--|---------------|---------|-------------------------------------|------|------------|------|------|------|------|--|--|
|  |  |  | 1                          | 2   | 3                                      | 4             | 5       | 6                                   | 7    | 8          | 9    | 10   | 11   | 12   |  |  |
|  <p><b>Fauteuil à basc. synchro et capt. de poids, dossier TH</b><br/>                     TFC : 2.75 V.   2.51 M<br/>                     Poids unitaire : 54 LB   24.5 KG<br/>                     Poids - boîte : 65 LB   29.48 KG<br/>                     Volume - boîte : 26 PP<sup>3</sup>   0.73 M<sup>3</sup></p>        |  <p><b>RÉGLAGES</b><br/>                     Tension basc.<br/>                     (2) Régl. pneum. hauteur<br/>                     Haut. dos./sout. lomb.<br/>                     (8) Prof. assise par couliss.<br/>                     (9) Bloc. basc. pos. multiples</p>   | <b>1254-8</b>                                  | 1225                       | 1313  | 1387                                   | 1473          | 1613    | 1742                                | 1871 | 1984       | 2124 | 2256 | 2435 | 2688 |  |  |
|  |  | <b>DIMENSIONS HORS TOUT</b><br>L P H           |                            |   | <b>DIMENSIONS DE L'ASSISE</b><br>L P H |               |         | <b>DIMENSIONS DU DOSSIER</b><br>L H |      |            |      |      |      |      |  |  |
|  |  | PO   | 28                         | 24.5  | 53                                     | 23.5          | 17-20   | 17-22                               | 22   | 31-36.25   |      |      |      |      |  |  |
|  |  | MM   | 711                        | 622   | 1346                                   | 597           | 432-508 | 432-559                             | 559  | 787-921    |      |      |      |      |  |  |
|  |  | Dos. très haut/large. Ass. large de prof. rég. |                            | Caractéristiques ergonomiques :<br>A, B, C, D, E, H, L, M, N, Q, R, U       |  | <b>RTA 00</b> |         | 1 par boîte                         |      |            |      |      |      |      |  |  |
|  <p><b>Fauteuil à basc. synchronisé à dossier haut</b><br/>                     TFC : 2.5 V.   2.29 M<br/>                     Poids unitaire : 54 LB   24.5 KG<br/>                     Poids - boîte : 65.5 LB   29.71 KG<br/>                     Volume - boîte : 24.5 PP<sup>3</sup>   0.69 M<sup>3</sup></p>                |  <p><b>RÉGLAGES</b><br/>                     (1) Tension basc.<br/>                     (2) Régl. pneum. hauteur<br/>                     (3) Inclinaison dossier<br/>                     Haut. dos./sout. lomb.<br/>                     (8) Prof. assise par couliss.<br/>                     (9) Bloc. basc. pos. multiples<br/>                     Basc. synchro.<br/>                     Antirecul</p>               | <b>1255-0</b>                                  | 1166                       | 1246  | 1314                                   | 1391          | 1519    | 1636                                | 1754 | 1856       | 1984 | 2104 | 2266 | 2496 |  |  |
|  |  | <b>DIMENSIONS HORS TOUT</b><br>L P H           |                            |   | <b>DIMENSIONS DE L'ASSISE</b><br>L P H |               |         | <b>DIMENSIONS DU DOSSIER</b><br>L H |      |            |      |      |      |      |  |  |
|  |  | PO   | 28                         | 24.5  | 48.5                                   | 23.5          | 17-20   | 17-21                               | 22   | 26.5-31.75 |      |      |      |      |  |  |
|  |  | MM   | 711                        | 622   | 1232                                   | 597           | 432-508 | 432-533                             | 559  | 673-806    |      |      |      |      |  |  |
|  |  | Dos. haut/large. Assise large de prof. rég.    |                            | Caractéristiques ergonomiques :<br>A, B, C, D, E, G, H, L, M, N, Q, R, U    |  | <b>RTA 00</b> |         | 1 par boîte                         |      |            |      |      |      |      |  |  |
|  <p><b>Fauteuil à basc. multiples à dossier haut</b><br/>                     TFC : 2.5 V.   2.29 M<br/>                     Poids unitaire : 56 LB   25.5 KG<br/>                     Poids - boîte : 67.5 LB   30.62 KG<br/>                     Volume - boîte : 24.5 PP<sup>3</sup>   0.69 M<sup>3</sup></p>                 |  <p><b>RÉGLAGES</b><br/>                     (1) Tension basc.<br/>                     (2) Régl. pneum. hauteur<br/>                     (3) Inclinaison dossier<br/>                     (4) Inclinaison assise<br/>                     (6) Haut. dos./sout. lomb.<br/>                     (8) Prof. assise par couliss.<br/>                     (9) Comm. cont. bloc. basc.<br/>                     Basc. central</p> | <b>1255-3</b>                                  | 1166                       | 1246  | 1314                                   | 1391          | 1519    | 1636                                | 1754 | 1856       | 1984 | 2104 | 2266 | 2496 |  |  |
|  |  | <b>DIMENSIONS HORS TOUT</b><br>L P H           |                            |   | <b>DIMENSIONS DE L'ASSISE</b><br>L P H |               |         | <b>DIMENSIONS DU DOSSIER</b><br>L H |      |            |      |      |      |      |  |  |
|  |  | PO   | 28                         | 24.5  | 48.5                                   | 23.5          | 17-20   | 17-21                               | 22   | 26.5-31.75 |      |      |      |      |  |  |
|  |  | MM   | 711                        | 622   | 1232                                   | 597           | 432-508 | 432-533                             | 559  | 673-806    |      |      |      |      |  |  |
|  |  | Dos. haut/large. Assise large de prof. rég.    |                            | Caractéristiques ergonomiques :<br>A, B, C, D, E, F, G, H, M, N, Q, R, S, U |  | <b>RTA 00</b> |         | 1 par boîte                         |      |            |      |      |      |      |  |  |
|  <p><b>Fauteuil à basc. synchro et capt. de poids, dossier haut</b><br/>                     TFC : 2.5 V.   2.29 M<br/>                     Poids unitaire : 51 LB   23.2 KG<br/>                     Poids - boîte : 62.5 LB   28.35 KG<br/>                     Volume - boîte : 24.5 PP<sup>3</sup>   0.69 M<sup>3</sup></p> |  <p><b>RÉGLAGES</b><br/>                     Tension basc.<br/>                     (2) Régl. pneum. hauteur<br/>                     Haut. dos./sout. lomb.<br/>                     (8) Prof. assise par couliss.<br/>                     (9) Bloc. basc. pos. multiples</p>   | <b>1255-8</b>                                  | 1166                       | 1246  | 1314                                   | 1391          | 1519    | 1636                                | 1754 | 1856       | 1984 | 2104 | 2266 | 2496 |  |  |
|  |  | <b>DIMENSIONS HORS TOUT</b><br>L P H           |                            |   | <b>DIMENSIONS DE L'ASSISE</b><br>L P H |               |         | <b>DIMENSIONS DU DOSSIER</b><br>L H |      |            |      |      |      |      |  |  |
|  |  | PO   | 28                         | 24.5  | 48.5                                   | 23.5          | 17-20   | 17-22                               | 22   | 26.5-31.75 |      |      |      |      |  |  |
|  |  | MM   | 711                        | 622   | 1232                                   | 597           | 432-508 | 432-559                             | 559  | 673-806    |      |      |      |      |  |  |
|  |  | Dos. haut/large. Assise large de prof. rég.    |                            | Caractéristiques ergonomiques :<br>A, B, C, D, E, H, L, M, N, Q, R, U       |  | <b>RTA 00</b> |         | 1 par boîte                         |      |            |      |      |      |      |  |  |
|  <p><b>Fauteuil à basc. synchronisé à dossier moyen</b><br/>                     TFC : 2.5 V.   2.29 M<br/>                     Poids unitaire : 51 LB   23.2 KG<br/>                     Poids - boîte : 62 LB   28.12 KG<br/>                     Volume - boîte : 22.5 PP<sup>3</sup>   0.63 M<sup>3</sup></p>               |  <p><b>RÉGLAGES</b><br/>                     (1) Tension basc.<br/>                     (2) Régl. pneum. hauteur<br/>                     (3) Inclinaison dossier<br/>                     Haut. dos./sout. lomb.<br/>                     (8) Prof. assise par couliss.<br/>                     (9) Bloc. basc. pos. multiples<br/>                     Basc. synchro.<br/>                     Antirecul</p>             | <b>1256-0</b>                                  | 1107                       | 1187  | 1255                                   | 1332          | 1460    | 1577                                | 1695 | 1797       | 1925 | 2045 | 2207 | 2437 |  |  |
|  |  | <b>DIMENSIONS HORS TOUT</b><br>L P H           |                            |   | <b>DIMENSIONS DE L'ASSISE</b><br>L P H |               |         | <b>DIMENSIONS DU DOSSIER</b><br>L H |      |            |      |      |      |      |  |  |
|  |  | PO   | 28                         | 24.5  | 44.5                                   | 23.5          | 17-20   | 17-21                               | 22   | 22-27.25   |      |      |      |      |  |  |
|  |  | MM   | 711                        | 622   | 1130                                   | 597           | 432-508 | 432-533                             | 559  | 559-692    |      |      |      |      |  |  |
|  |  | Dos. moyen/large. Assise large de prof. rég.   |                            | Caractéristiques ergonomiques :<br>A, B, C, D, E, G, H, L, M, N, Q, R, U    |  | <b>RTA 00</b> |         | 1 par boîte                         |      |            |      |      |      |      |  |  |

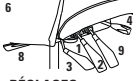

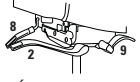
| DESCRIPTION   | CARACTÉRISTIQUES   | MODÈLE   | GRADES DE TEXTILE DE SÉRIE   |                             |                               |          |                               |                              |          |                              |          |      |      |      |      |      |  |  |
|---|--|--|--|-----------------------------|-------------------------------|----------|-------------------------------|------------------------------|----------|------------------------------|----------|------|------|------|------|------|--|--|
|   |  |  | 1  | 2                           | 3                             | 4        | 5                             | 6                            | 7        | 8                            | 9        | 10   | 11   | 12   |      |      |  |  |
|  <p><b>Fauteuil à basc. multiples à dossier moyen</b><br/>                     TFC : 2.5 V.   2.29 M<br/>                     Poids unitaire : 53 LB   24.1 KG<br/>                     Poids - boîte : 64 LB   29.03 KG<br/>                     Volume - boîte : 22.5 P<sup>3</sup>   0.63 M<sup>3</sup></p> |  <p><b>RÉGLAGES</b><br/>                     (1) Tension basc.<br/>                     (2) Régl. pneum. hauteur<br/>                     (3) Inclinaison dossier<br/>                     (4) Inclinaison assise<br/>                     (6) Haut. dos./sout. lomb.<br/>                     (8) Prof. assise par couliss.<br/>                     (9) Comm. cont. bloc. basc.<br/>                     Basc. central</p> <p>Dos. moyen/large. Assise large de prof. rég.</p> <p>Caractéristiques ergonomiques :<br/>                     A, B, C, D, E, F, G, H, M, N, Q, R, S, U</p> | <b>1256-3</b>  | 1107   | 1187                        | 1255                          | 1332     | 1460                          | 1577                         | 1695     | 1797                         | 1925     | 2045 | 2207 | 2437 |      |      |  |  |
|   |  | <b>DIMENSIONS HORS TOUT</b>  |  |                             | <b>DIMENSIONS DE L'ASSISE</b> |          |                               | <b>DIMENSIONS DU DOSSIER</b> |          |                              |          |      |      |      |      |      |  |  |
|   |  | <b>L</b>   | <b>P</b>   | <b>H</b>                    | <b>L</b>                      | <b>P</b> | <b>H</b>                      | <b>L</b>                     | <b>H</b> |                              |          |      |      |      |      |      |  |  |
|   |  | PO 28  | 24.5   | 44.5                        | 23.5                          | 17-20    | 17-21                         | 22                           | 22-27.25 |                              |          |      |      |      |      |      |  |  |
|   |  | MM 711   | 622  | 1130                        | 597                           | 432-508  | 432-533                       | 559                          | 559-692  |                              |          |      |      |      |      |      |  |  |
|   |  | <b>RTA 00</b>  |  | 1 par boîte                 |                               |          |                               |                              |          |                              |          |      |      |      |      |      |  |  |
|   |  |  <p><b>Fauteuil à basc. synchro et capt. de poids, dossier moyen</b><br/>                     TFC : 2.5 V.   2.29 M<br/>                     Poids unitaire : 48 LB   21.8 KG<br/>                     Poids - boîte : 59 LB   26.76 KG<br/>                     Volume - boîte : 22.5 P<sup>3</sup>   0.63 M<sup>3</sup></p> |  <p><b>RÉGLAGES</b><br/>                     Autoréglage tension basc<br/>                     (2) Régl. pneum. hauteur<br/>                     Haut. dos./sout. lomb.<br/>                     (8) Prof. assise par couliss.<br/>                     (9) Bloc. basc. pos. multiples</p> <p>Dos. moyen/large. Assise large de prof. rég.</p> <p>Caractéristiques ergonomiques :<br/>                     A, B, C, D, E, H, L, M, N, Q, R, U</p> | <b>1256-8</b>               | 1107                          | 1187     | 1255                          | 1332                         | 1460     | 1577                         | 1695     | 1797 | 1925 | 2045 | 2207 | 2437 |  |  |
|   |  |  |  | <b>DIMENSIONS HORS TOUT</b> |                               |          | <b>DIMENSIONS DE L'ASSISE</b> |                              |          | <b>DIMENSIONS DU DOSSIER</b> |          |      |      |      |      |      |  |  |
|   |  |  |  | <b>L</b>                    | <b>P</b>                      | <b>H</b> | <b>L</b>                      | <b>P</b>                     | <b>H</b> | <b>L</b>                     | <b>H</b> |      |      |      |      |      |  |  |
|   |  |  |  | PO 28                       | 24.5                          | 44.5     | 23.5                          | 17-20                        | 17-22    | 22                           | 22-27.25 |      |      |      |      |      |  |  |
| MM 711  | 622  |  |  | 1130                        | 597                           | 432-508  | 432-559                       | 559                          | 559-692  |                              |          |      |      |      |      |      |  |  |
| <b>RTA 00</b>   |  |  |  | 1 par boîte                 |                               |          |                               |                              |          |                              |          |      |      |      |      |      |  |  |

## ROBUST



modèle 2527



modèle 2526





**Mousse viscoélastique en option**  
Détails à droite.

## CARACTÉRISTIQUES DE SÉRIE

- Ces sièges sont prévus pour des applications à quarts multiples et offrent une capacité pouvant atteindre 500 lb.
- Un piétement haut rendement à six branches en acier tubulaire (diamètre de 32 po) est de série et offert en noir uniquement.
- Des accoudoirs en boucle en acier sont de série. Les accoudoirs gainés de vinyle sont agréables au toucher et amortissent les chocs.
- Les accoudoirs s'écartent de 2 po de part et d'autre de l'assise pour plus d'espace et de confort.
- La tension du basculement se règle à l'aide d'un levier facile d'accès en position assise.
- Les coussins d'assise et de dossier sont fabriqués en mousse UltraCell haute élasticité haute densité.
- Les grandes roulettes noires d'un diamètre de 3 po sont conçues pour faciliter les mouvements et conviennent pour les surfaces à moquette ou à revêtement dur.
- Pour les applications 24 heures, la garantie limitée à vie de Global ne vise que les textiles d'un rendement nominal de 100 000 doubles frottements.
- Choix de rembourrage : tissu uniquement. Le rembourrage pour la gamme Robust combine des tissus en deux tons, soit le tissu choisi + un tissu noir pour la garniture.

## CARACTÉRISTIQUES EN OPTION

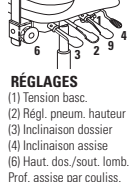
- Aucun autre choix de roulettes ou d'accoudoirs n'est offert pour cette gamme.
- Une coquille de dossier en polyester résistant à l'abrasion est offerte en option. Résistant aux chocs. Noir uniquement. Préciser **(BKB)**. Ajouter 9 \$.

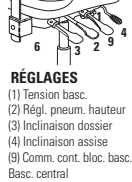
| DESCRIPTION  | CARACTÉRISTIQUES   | MODÈLE      | GRADES DE TEXTILE DE SÉRIE           |             |      |  |      |      |                                     |      |      |      |      |      |  |
|--|--|-------------|--------------------------------------|-------------|------|--|------|------|-------------------------------------|------|------|------|------|------|--|
|  |  |             | 1                                    | 2           | 3    | 4                                      | 5    | 6    | 7                                   | 8    | 9    | 10   | 11   | 12   |  |
|  <p><b>Fauteuil haut rendement à basc. multiples à DH avec appui-tête</b><br/>TFC : 3.25 V.   2.97 M<br/>Poids unitaire : 92 LB   41.8 KG<br/>Poids - boîte : 118 LB   53.52 KG<br/>Volume - boîte : 33.5 PP<sup>3</sup>   0.94 M<sup>3</sup></p> |  <p><b>RÉGLAGES</b><br/>(1) Tension basc.<br/>(2) Régl. pneum. hauteur<br/>(3) Inclinaison dossier<br/>(4) Inclinaison assise<br/>(6) Haut. dos/sout. lomb.<br/>Prof. assise par couliss.<br/>(9) Comm. cont. bloc. basc.<br/>Basc. central</p> | <b>2526</b> | -                                    | 2418        | 2506 | 2607                                   | 2772 | 2925 | 3078                                | 3211 | 3377 | 3533 | 3744 | 4043 |  |
|  |  |             | <b>DIMENSIONS HORS TOUT</b><br>L P H |             |      | <b>DIMENSIONS DE L'ASSISE</b><br>L P H |      |      | <b>DIMENSIONS DU DOSSIER</b><br>L H |      |      |      |      |      |  |
|  |  |             | PO                                   | 29          | 27.5 | 50.5                                   | 25.5 | 20   | 16.5-20.5                           | 22   | 30   |      |      |      |  |
|  |  |             | MM                                   | 737         | 699  | 1283                                   | 648  | 508  | 419-521                             | 559  | 762  |      |      |      |  |
|  |  |             | <b>RTA 00</b>                        | 1 par boîte |      |  |      |      |                                     |      |      |      |      |      |  |
|  <p><b>Fauteuil haut rendement à basc. multiples à DM</b><br/>TFC : 3 V.   2.74 M<br/>Poids unitaire : 90 LB   40.9 KG<br/>Poids - boîte : 114 LB   51.71 KG<br/>Volume - boîte : 29.5 PP<sup>3</sup>   0.83 M<sup>3</sup></p>                  |  <p><b>RÉGLAGES</b><br/>(1) Tension basc.<br/>(2) Régl. pneum. hauteur<br/>(3) Inclinaison dossier<br/>(4) Inclinaison assise<br/>(9) Comm. cont. bloc. basc.<br/>Basc. central</p>   | <b>2527</b> | -                                    | 2240        | 2321 | 2414                                   | 2567 | 2708 | 2849                                | 2972 | 3125 | 3269 | 3464 | 3740 |  |
|  |  |             | <b>DIMENSIONS HORS TOUT</b><br>L P H |             |      | <b>DIMENSIONS DE L'ASSISE</b><br>L P H |      |      | <b>DIMENSIONS DU DOSSIER</b><br>L H |      |      |      |      |      |  |
|  |  |             | PO                                   | 29          | 26.5 | 42.5                                   | 25.5 | 20   | 16.5-20.5                           | 22   | 24   |      |      |      |  |
|  |  |             | MM                                   | 737         | 673  | 1080                                   | 648  | 508  | 419-521                             | 559  | 610  |      |      |      |  |
|  |  |             | <b>RTA 00</b>                        | 1 par boîte |      |  |      |      |                                     |      |      |      |      |      |  |

SAXON



modèle 2512-3



**Accoudoirs**

Les accoudoirs pivotants rabattables sont conçus pour permettre aux utilisateurs portant un ceinturon de service de s'asseoir confortablement.

**CARACTÉRISTIQUES DE SÉRIE**

- Ces sièges sont prévus pour des applications à quarts multiples et offrent une capacité pouvant atteindre 350 lb.
- Le coussin d'assise à double couche de mousse UltraCell et le dossier généreusement rembourré procurent un confort exceptionnel.
- Une coquille de dossier en polyester résistant à l'abrasion est offerte en option. Résistant aux chocs. Noir uniquement.
- Des accoudoirs pivotants rabattables à hauteur et à écartement réglables (**VL**) sont de série et permettent aux utilisateurs portant un ceinturon de service, comme les policiers et le personnel militaire, de s'asseoir confortablement
- Un réglage de la hauteur du dossier (2,25 po) assisté d'un mécanisme à rochet est de série.
- Le mécanisme sur coulisse de réglage de la profondeur de l'assise à levier sur le côté est de série.
- Pour les applications 24 heures, la garantie limitée à vie de Global ne vise que les textiles d'un rendement nominal de 100 000 doubles frottements.
- Le montant du dossier mesure 3 po de largeur pour plus de robustesse
- Le piétement à cinq branches moulé par injection en nylon chargé à la fibre de verre avec roulettes (**C10**) à doubles galets pour planchers à moquette est de série.
- Choix de rembourrage : tissus ou vinyles uniquement. Les modèles garnis d'un vinyle peuvent présenter des piqûres sur les coussins d'assise ou de dossier, s'il y a lieu.

**CARACTÉRISTIQUES EN OPTION**

- Pour des roulettes pour planchers à revêtement dur, commander des roulettes (**C10R**). Ajouter 20 \$.
- Pour plus de choix de roulettes, se reporter à la rubrique des accoudoirs et des roulettes (page 353). *Le prix des roulettes en option peut être supérieur à celui des roulettes de série de votre siège et la différence sera facturée. Lorsque le prix est inférieur, la différence ne sera pas créditée.*

**DESCRIPTION**



**Fauteuil haut rendement à basc. multiples à DH**

TFC : 2.25 V. | 2.06 M  
 Poids unitaire : 53 LB | 24.1 KG  
 Poids - boîte : 60 LB | 27.22 KG  
 Volume - boîte : 13 P<sup>3</sup> | 0.36 M<sup>3</sup>

**CARACTÉRISTIQUES**

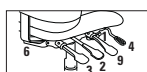

**RÉGLAGES**

- (1) Tension basc.
- (2) Régl. pneum. hauteur
- (3) Inclinaison dossier
- (4) Inclinaison assise
- (6) Haut. dos./sout. lomb.
- Prof. assise par couliss
- (9) Comm. cont. bloc. basc.
- Basc. central

Caractéristiques ergonomiques :  
 A, B, C, D, E, F, G, H, M, N, Q, S

**MODÈLE**

|               | 1 | 2    | 3    | 4    | 5    | 6    | 7    | 8    | 9    | 10   | 11   | 12   |
|---------------|---|------|------|------|------|------|------|------|------|------|------|------|
| <b>2512-3</b> | - | 1530 | 1591 | 1661 | 1775 | 1881 | 1987 | 2079 | 2194 | 2302 | 2448 | 2655 |

**GRADES DE TEXTILE DE SÉRIE**

|    | DIMENSIONS HORS TOUT |     |      | DIMENSIONS DE L'ASSISE |         |         | DIMENSIONS DU DOSSIER |         |
|----|----------------------|-----|------|------------------------|---------|---------|-----------------------|---------|
|    | L                    | P   | H    | L                      | P       | H       | L                     | H       |
| PO | 27.5                 | 25  | 39.5 | 22.5                   | 19-21.5 | 18-22   | 20                    | 19.5-22 |
| MM | 699                  | 635 | 1003 | 572                    | 483-546 | 457-559 | 508                   | 495-559 |

**RTA 2**

1 par boîte

## VION TS



modèle TS6321-3

modèle TS6331-3

| VION - SIÈGES FONCTIONNELS - FINIS |                |               |   |                                |
|------------------------------------|----------------|---------------|---|--------------------------------|
| Bâti dos                           | Piètements     | PRÉCISER      | Accoudoirs  | PRÉCISER                       |
| Noir                               | Noir           | BLK           | Acc. en T rég. (noir)<br>Acc. en T rég., manchons fixes (noir)<br>Acc. en T rég. (noir, chromé)<br>Acc. en T, manchons fixes (noir, chromé)     | AS<br>AF<br>AC<br>AD           |
|                                    | Aluminium poli | BAU   + \$131 |   |                                |
| Ombre                              | Ombre          | SHW   + \$131 | Acc. en T rég. (ombre)<br>Acc. en T rég., manchons fixes (ombre)<br>Acc. en T rég. (ombre, chromé)<br>Acc. en T, manchons fixes (ombre, chromé) | SHA<br>SHF<br>FC<br>CF         |
|                                    | Aluminium poli | SAU   + \$131 |   |                                |
| Brume                              | Brume          | FOG   + \$131 | Acc. en T rég. (brume)<br>Acc. en T rég., manchons fixes (brume)<br>Acc. en T rég. (brume, chromé)<br>Acc. en T, manchons fixes (brume, chromé) | FA<br>FF<br>FC<br>CF           |
|                                    | Aluminium poli | FAU   + \$131 | Acc. C fixes (noir)<br>Acc. C fixes (ombre)<br>Acc. C fixes (brume)<br>Acc. C fixes (aluminium poli)  | C<br>SHC<br>CC<br>CA   + \$111 |

\* Tous les accoudoirs sont dotés de manchons en uréthane noir.

## CARACTÉRISTIQUES DE SÉRIE

- Les modèles TS sont offerts dans le cadre de la gamme Vion régulière. TS signifie « trois quarts de travail » (soit three shift, en anglais). Chaque modèle TS est conçu et prévu pour des applications jour et nuit, sept jours sur sept et offre une capacité pouvant atteindre 350 lb.
- Les modèles à basculements multiples sont munis d'un mécanisme haut rendement.
- Les modèles à basculements multiples sont dotés de série d'un réglage pneumatique de la hauteur du siège, d'un réglage de l'inclinaison de l'assise vers l'avant et l'arrière avec commande continue de blocage du basculement et de l'inclinaison libre du dossier et d'un réglage de la tension du basculement.
- Le mécanisme sur coulisse de réglage de la profondeur de l'assise à levier sur le côté est de série sur les modèles à basculements multiples.
- Les tabourets haut rendement sont pivotants et munis de série d'un dossier à hauteur fixe, d'un réglage pneumatique de la hauteur du siège, d'un mécanisme de réglage de la profondeur de l'assise et d'un repose-pieds chromé réglable.
- Tous les modèles sont dotés d'une assise en mousse UltraCell ou en mousse moulée haut rendement.
- Tous les modèles sont dotés d'un montant de dossier haut rendement de 3 po de largeur.
- Un piétement de style gouverneur à cinq branches en nylon chargé à la fibre de verre (**B7**) avec des roulettes à doubles galets pour planchers à moquette (**C1**) est de série.
- Tous les modèles sont dotés de série d'accoudoirs à hauteur et à écartement réglables munis de manchons coulissants.
- Dix teintes de tissu maillé Vion de série sont offertes pour les modèles à dossier en tissu maillé, soit azurin (MS75), noir (MS69), cerise noire (MS76), escarbille (MS77), ivoire (MS78), paprika (MS79), galet (MS71), bleu (MS72), cordage (MS73) et naturel (MS74).
- Pour les applications 24 heures, la garantie limitée à vie de Global ne vise que les textiles d'un rendement nominal de 100 000 doubles frottements.
- Choix de rembourrage : tissus, vinyles ou cuirs. Les modèles garnis d'un vinyle ou cuir peuvent présenter des piqûres sur les coussins d'assise ou de dossier, s'il y a lieu. Un textile de grade 2 ou supérieur est recommandé pour les applications à quarts multiples.
- L'arrière du dossier de tous les modèles à dossier garni de tissu présente de série un tissu Jenny en ébène (JN02).

## CARACTÉRISTIQUES EN OPTION

- Les bâtis du dossier, accoudoirs et piétements Vion sont offerts dans un choix de trois teintes : noir, ombre et brume. Se reporter au tableau de finis pour les options et suppléments. Les manchons sont toujours dans un fini noir.
- Dix teintes de tissu maillé Dimension sont également offertes pour les modèles à dossier en tissu maillé : baie (DBE), noir (DBK), craie (DCL), fusain (DCH), agrume (DCT), cobalt (DCO), brouillard (DST), crique (DPB), sable (DSD), ombre (DGM). Ajouter 25 \$.
- L'arrière du dossier des modèles à dossier garni de tissu peut être garni du même tissu que celui choisi pour l'assise et l'avant du dossier (**MO**). En raison du textile supplémentaire nécessaire, ces modèles sont présentés séparément et ont un prix différent de celui des modèles à dossier garni de tissu ordinaire.
- Un soutien lombaire réglable, offert en option, peut être ajouté à tout modèle au moment de la commande. Préciser (**LS**). Ajouter 17 \$. Le soutien lombaire peut aussi être commandé après vente. Dans ce cas, commander le modèle 6339. Le prix courant est de 33 \$. Le soutien est réglable en hauteur sur une course de 3 po.
- L'assise est aussi offerte en mousse viscoélastique. Préciser (**MF**). Ajouter 106 \$.
- Des modèles à petite assise (mesurant 2 po de moins sur la largeur et la profondeur qu'une assise régulière) sont offerts. Ajouter (**PJ**) au numéro de modèle. Sans supplément.
- Pour des planchers à revêtement dur, commander des roulettes (**C9R**). Ajouter 21 \$.

## DESCRIPTION



Vion TS

Fauteuil haut rendement à basc. multiples, DH en tissu maillé  
TFC : 1 V. | 0,91 M  
Poids unitaire : 50 LB | 22,7 KG  
Poids - boîte : 62 LB | 28,12 KG  
Volume - boîte : 10,5 PP | 0,29 M<sup>3</sup>

## CARACTÉRISTIQUES

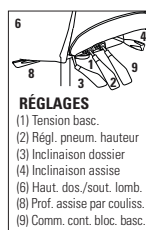

### RÉGLAGES

- Tension basc.
- Régl. pneum. hauteur
- Inclinaison dossier
- Inclinaison assise
- Haut. dos/sout. lomb.
- Prof. assise par couliss.
- Comm. cont. bloc. basc.

Caractéristiques ergonomiques :  
A, B, C, E, F, G, H, M, N, Q, U, S

## MODÈLE

| MODÈLE   | GRADES DE TEXTILE DE SÉRIE |      |      |      |      |      |      |      |      |      |      |      |
|----------|----------------------------|------|------|------|------|------|------|------|------|------|------|------|
|          | 1                          | 2    | 3    | 4    | 5    | 6    | 7    | 8    | 9    | 10   | 11   | 12   |
| TS6321-3 | 1340                       | 1372 | 1399 | 1430 | 1481 | 1528 | 1575 | 1616 | 1667 | 1715 | 1780 | 1872 |

| DIMENSIONS HORS TOUT | DIMENSIONS DE L'ASSISE |      |     | DIMENSIONS DU DOSSIER |           |      |     |
|----------------------|------------------------|------|-----|-----------------------|-----------|------|-----|
|                      | L                      | P    | H   | L                     | H         |      |     |
| PO 25,5              | 24                     | 41   | 20  | 17-19,5               | 17,5-21,5 | 18,5 | 23  |
| MM 648               | 610                    | 1041 | 508 | 432-495               | 445-546   | 470  | 584 |

RTA 2 1 par boîte

| MODÈLE   | GRADES DE TEXTILE DE SÉRIE |      |      |      |      |      |      |      |      |      |      |      |
|----------|----------------------------|------|------|------|------|------|------|------|------|------|------|------|
|          | 1                          | 2    | 3    | 4    | 5    | 6    | 7    | 8    | 9    | 10   | 11   | 12   |
| TS6322-3 | 1279                       | 1311 | 1338 | 1369 | 1420 | 1467 | 1514 | 1555 | 1606 | 1654 | 1719 | 1811 |

| DIMENSIONS HORS TOUT | DIMENSIONS DE L'ASSISE |     |     | DIMENSIONS DU DOSSIER |           |      |     |
|----------------------|------------------------|-----|-----|-----------------------|-----------|------|-----|
|                      | L                      | P   | H   | L                     | H         |      |     |
| PO 25,5              | 24                     | 39  | 20  | 17-19,5               | 17,5-21,5 | 18,5 | 21  |
| MM 648               | 610                    | 991 | 508 | 432-495               | 445-546   | 470  | 533 |

RTA 2 1 par boîte

DESCRIPTION CARACTÉRISTIQUES MODÈLE GRADES DE TEXTILE DE SÉRIE



Vion S

**Fauteuil haut rendement, DM en tissu maillé**  
 TFC : 1 V. | 0.91 M  
 Poids unitaire : 38 LB | 17.3 KG  
 Poids - boîte : 50 LB | 22.68 KG  
 Volume - boîte : 10.5 P<sup>3</sup> | 0.29 M<sup>3</sup>

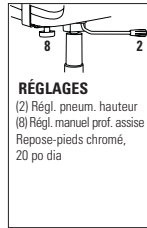

**RÉGLAGES**  
 (2) Régl. pneum. hauteur  
 (8) Régl. manuel prof. assise  
 Repose-pieds chromé,  
 20 po dia

Caractéristiques ergonomiques :  
 C, E, H, M, N, Q, U

| MODÈLE               | GRADES DE TEXTILE DE SÉRIE |       |                        |           |           |                       |      |      |      |      |      |      |
|----------------------|----------------------------|-------|------------------------|-----------|-----------|-----------------------|------|------|------|------|------|------|
|                      | 1                          | 2     | 3                      | 4         | 5         | 6                     | 7    | 8    | 9    | 10   | 11   | 12   |
| <b>S6328-6</b>       | 1194                       | 1226  | 1253                   | 1284      | 1335      | 1382                  | 1429 | 1470 | 1521 | 1569 | 1634 | 1726 |
| DIMENSIONS HORS TOUT |                            |       | DIMENSIONS DE L'ASSISE |           |           | DIMENSIONS DU DOSSIER |      |      |      |      |      |      |
| L                    | P                          | H     | L                      | P         | H         | L                     | H    |      |      |      |      |      |
| PO 25,5              | 24                         | 48    | 20                     | 17,5      | 23,5-33,5 | 18,5                  | 21   |      |      |      |      |      |
| MM 648               | 610                        | 1219  | 508                    | 445       | 597-851   | 470                   | 533  |      |      |      |      |      |
|                      |                            | RTA 2 |                        | messenger |           | 1 par boîte           |      |      |      |      |      |      |



Vion TS

**Fauteuil haut rendement à basc. multiples, DH rembourré**  
 TFC : 1.25 V. | 1.14 M  
 Poids unitaire : 51 LB | 23.2 KG  
 Poids - boîte : 63 LB | 28.58 KG  
 Volume - boîte : 10.5 P<sup>3</sup> | 0.29 M<sup>3</sup>

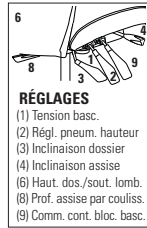

**RÉGLAGES**  
 (1) Tension basc.  
 (2) Régl. pneum. hauteur  
 (3) Inclinaison dossier  
 (4) Inclinaison assise  
 (6) Haut. dos./sout. lomb.  
 (8) Prof. assise par couliss.  
 (9) Comm. cont. bloc. basc.

Caractéristiques ergonomiques :  
 A, B, C, E, F, G, H, M, N, Q, U, S

| MODÈLE               | GRADES DE TEXTILE DE SÉRIE |       |                        |           |           |                       |      |      |      |      |      |      |
|----------------------|----------------------------|-------|------------------------|-----------|-----------|-----------------------|------|------|------|------|------|------|
|                      | 1                          | 2     | 3                      | 4         | 5         | 6                     | 7    | 8    | 9    | 10   | 11   | 12   |
| <b>TS6331-3</b>      | 1340                       | 1380  | 1414                   | 1453      | 1516      | 1575                  | 1634 | 1685 | 1749 | 1809 | 1890 | 2005 |
| <b>TS6331-3MO</b>    | 1400                       | 1464  | 1518                   | 1580      | 1682      | 1776                  | 1870 | 1952 | 2054 | 2150 | 2280 | 2464 |
| DIMENSIONS HORS TOUT |                            |       | DIMENSIONS DE L'ASSISE |           |           | DIMENSIONS DU DOSSIER |      |      |      |      |      |      |
| L                    | P                          | H     | L                      | P         | H         | L                     | H    |      |      |      |      |      |
| PO 25,5              | 24                         | 41    | 20                     | 17-19,5   | 17,5-21,5 | 18,5                  | 23   |      |      |      |      |      |
| MM 648               | 610                        | 1041  | 508                    | 432-495   | 445-546   | 470                   | 584  |      |      |      |      |      |
|                      |                            | RTA 2 |                        | messenger |           | 1 par boîte           |      |      |      |      |      |      |



Vion TS

**Fauteuil haut rendement à basc. multiples, DM rembourré**  
 TFC : 1.25 V. | 1.14 M  
 Poids unitaire : 49 LB | 22.3 KG  
 Poids - boîte : 61 LB | 27.67 KG  
 Volume - boîte : 10.5 P<sup>3</sup> | 0.29 M<sup>3</sup>

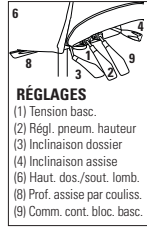

**RÉGLAGES**  
 (1) Tension basc.  
 (2) Régl. pneum. hauteur  
 (3) Inclinaison dossier  
 (4) Inclinaison assise  
 (6) Haut. dos./sout. lomb.  
 (8) Prof. assise par couliss.  
 (9) Comm. cont. bloc. basc.

Caractéristiques ergonomiques :  
 A, B, C, E, F, G, H, M, N, Q, U, S

| MODÈLE               | GRADES DE TEXTILE DE SÉRIE |       |                        |           |           |                       |      |      |      |      |      |      |
|----------------------|----------------------------|-------|------------------------|-----------|-----------|-----------------------|------|------|------|------|------|------|
|                      | 1                          | 2     | 3                      | 4         | 5         | 6                     | 7    | 8    | 9    | 10   | 11   | 12   |
| <b>TS6332-3</b>      | 1279                       | 1319  | 1353                   | 1392      | 1455      | 1514                  | 1573 | 1624 | 1688 | 1748 | 1829 | 1944 |
| <b>TS6332-3MO</b>    | 1340                       | 1404  | 1458                   | 1520      | 1622      | 1716                  | 1810 | 1892 | 1994 | 2090 | 2220 | 2404 |
| DIMENSIONS HORS TOUT |                            |       | DIMENSIONS DE L'ASSISE |           |           | DIMENSIONS DU DOSSIER |      |      |      |      |      |      |
| L                    | P                          | H     | L                      | P         | H         | L                     | H    |      |      |      |      |      |
| PO 25,5              | 24                         | 39    | 20                     | 17-19,5   | 17,5-21,5 | 18,5                  | 21   |      |      |      |      |      |
| MM 648               | 610                        | 991   | 508                    | 432-495   | 445-546   | 470                   | 533  |      |      |      |      |      |
|                      |                            | RTA 2 |                        | messenger |           | 1 par boîte           |      |      |      |      |      |      |



Vion S

**Tabouret haut rendement, DM rembourré**  
 TFC : 1.25 V. | 1.14 M  
 Poids unitaire : 39 LB | 17.7 KG  
 Poids - boîte : 51 LB | 23.13 KG  
 Volume - boîte : 10.5 P<sup>3</sup> | 0.29 M<sup>3</sup>

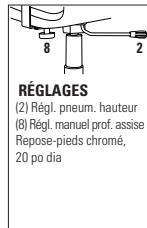

**RÉGLAGES**  
 (2) Régl. pneum. hauteur  
 (8) Régl. manuel prof. assise  
 Repose-pieds chromé,  
 20 po dia

Caractéristiques ergonomiques :  
 C, E, H, M, N, Q, U

| MODÈLE               | GRADES DE TEXTILE DE SÉRIE |       |                        |           |           |                       |      |      |      |      |      |      |
|----------------------|----------------------------|-------|------------------------|-----------|-----------|-----------------------|------|------|------|------|------|------|
|                      | 1                          | 2     | 3                      | 4         | 5         | 6                     | 7    | 8    | 9    | 10   | 11   | 12   |
| <b>S6338-6</b>       | 1194                       | 1234  | 1268                   | 1307      | 1370      | 1429                  | 1488 | 1539 | 1603 | 1663 | 1744 | 1859 |
| DIMENSIONS HORS TOUT |                            |       | DIMENSIONS DE L'ASSISE |           |           | DIMENSIONS DU DOSSIER |      |      |      |      |      |      |
| L                    | P                          | H     | L                      | P         | H         | L                     | H    |      |      |      |      |      |
| PO 25,5              | 24                         | 48    | 20                     | 17,5      | 23,5-33,5 | 18,5                  | 21   |      |      |      |      |      |
| MM 648               | 610                        | 1219  | 508                    | 445       | 597-851   | 470                   | 533  |      |      |      |      |      |
|                      |                            | RTA 2 |                        | messenger |           | 1 par boîte           |      |      |      |      |      |      |

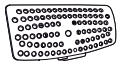

Vion S

**Ensemble support lombaire pour Vion**  
 TFC : s.o.  
 Poids unitaire : 0.5 LB | 0.2 KG  
 Poids - boîte : 1.5 LB | 0.68 KG  
 Volume - boîte : 0.5 P<sup>3</sup> | 0.01 M<sup>3</sup>

| MODÈLE               | GRADES DE TEXTILE DE SÉRIE |        |                        |           |   |                       |   |   |   |    |    |    |
|----------------------|----------------------------|--------|------------------------|-----------|---|-----------------------|---|---|---|----|----|----|
|                      | 1                          | 2      | 3                      | 4         | 5 | 6                     | 7 | 8 | 9 | 10 | 11 | 12 |
| <b>6339</b>          | 33                         |        |                        |           |   |                       |   |   |   |    |    |    |
| DIMENSIONS HORS TOUT |                            |        | DIMENSIONS DE L'ASSISE |           |   | DIMENSIONS DU DOSSIER |   |   |   |    |    |    |
| L                    | P                          | H      | L                      | P         | H | L                     | H |   |   |    |    |    |
| PO 10,25             | 3,5                        | 5,25   | -                      | -         | - | -                     | - |   |   |    |    |    |
| MM 260               | 89                         | 133    | -                      | -         | - | -                     | - |   |   |    |    |    |
|                      |                            | RTA 00 |                        | messenger |   | 1 par boîte           |   |   |   |    |    |    |

# accoudoirs, roulettes et piétements

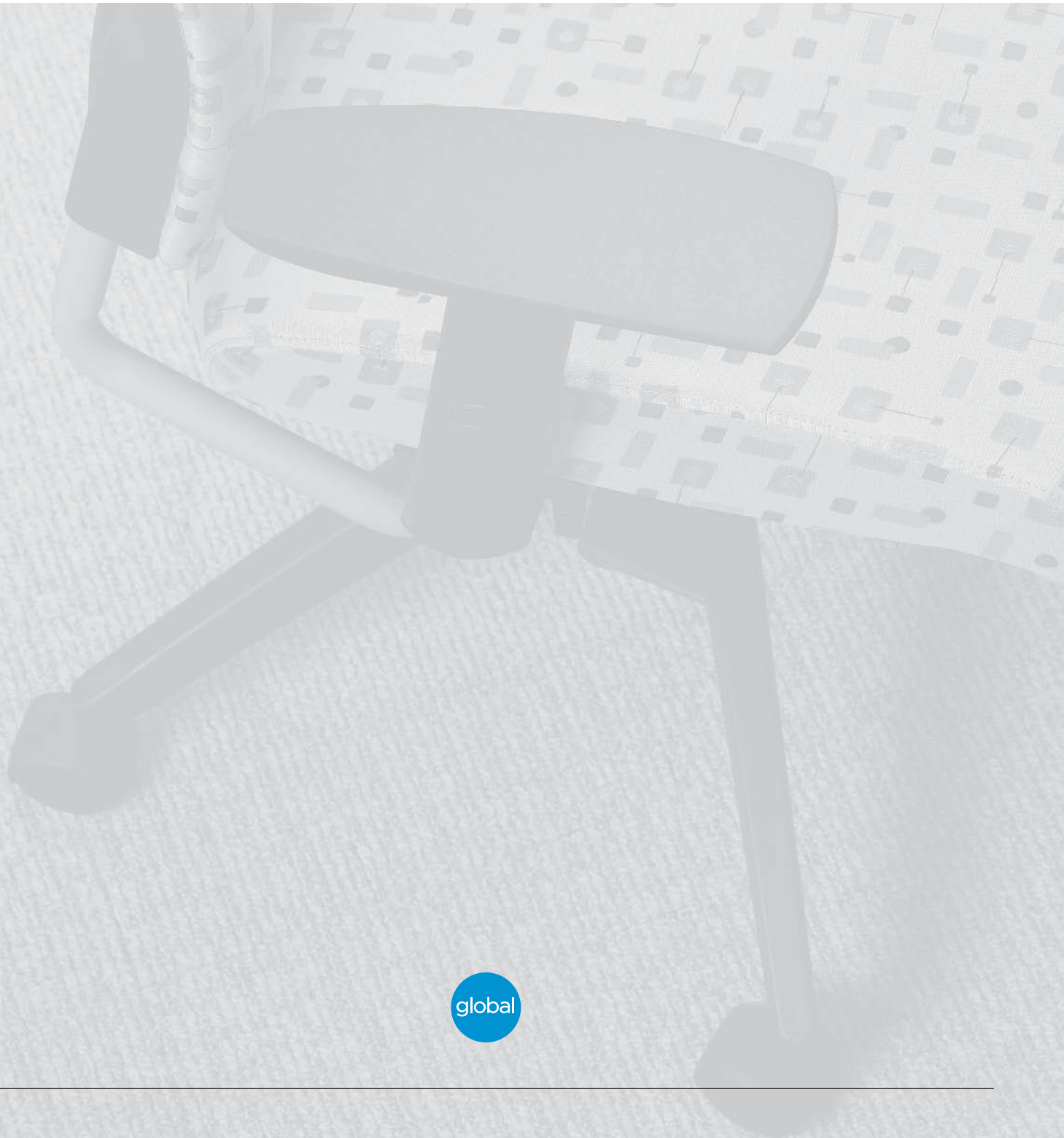



# COMMENT CHOISIR DES ACCOUDOIRS

GLOBAL OFFRE UNE VASTE GAMME D'ACCOUDOIRS CONVENANT À PRESQUE TOUTES LES TÂCHES. LES ACCOUDOIRS CONSTITUENT UNE CARACTÉRISTIQUE IMPORTANTE D'UN SIÈGE : ILS RÉDUISENT LE STRESS ET LA TENSION DE LA COLONNE VERTÉBRALE ET DES MUSCLES DU COU ET DES ÉPAULES EN SUPPORTANT LE POIDS DE VOS BRAS. VOUS SEREZ PLUS À L'AISE POUR TRAVAILLER ET, AINSI, PLUS PRODUCTIF! LES ACCOUDOIRS À HAUTEUR, ÉCARTEMENT OU INCLINAISON RÉGLABLES, VOUS PERMETTENT DE PLACER VOS BRAS DANS UNE POSITION DE TRAVAIL CONFORTABLE, QUI CONVIENT À LA TÂCHE À ACCOMPLIR.

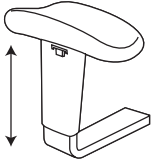

## CONSEILS PRATIQUES

- Vos poignets doivent rester droits, c'est-à-dire dans une position neutre - évitez de les fléchir.
- Lorsque vous utilisez une souris, déplacez tout votre bras plutôt que de fléchir votre poignet.
- Posez votre paume sur le tapis de souris pour plus de support.

## ACCOUDOIRS À HAUTEUR RÉGLABLE

- Global offre une gamme complète d'accoudoirs avec manchons en uréthane lisse.
- Utilisez les caractéristiques des accoudoirs réglables de Global pour répondre à vos exigences en matière d'ergonomie.

L'ACCOUDOIR VARI-WIDTH PROCURE UN CONFORT OPTIMAL TOUT EN VOUS PERMETTANT DE CONSERVER UN DEGRÉ DE PRODUCTIVITÉ ÉLEVÉ.

## VARI-WIDTH

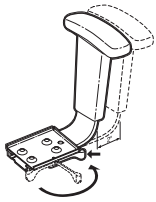

Des leviers faciles à utiliser vous permettent de régler l'écartement entre vos accoudoirs de façon simple et rapide. Option ergonomique, le mécanisme Vari-Width offre le maximum de support pour les épaules tout en s'adaptant aux besoins particuliers de chaque utilisateur en termes d'espace.

- Des plaques en métal permettent de régler l'écartement. Ces adaptateurs sont fixés de part et d'autre sous le siège. Les accoudoirs sont ensuite insérés dans les adaptateurs.
- Les accoudoirs s'écartent vers l'extérieur, ajoutant jusqu'à 2 po de part et d'autre de l'assise. Un levier permet de bloquer chaque accoudoir en position.
- Le mécanisme Vari-Width est offert uniquement pour les accoudoirs à hauteur réglable de Global. Le tableau des accoudoirs précise tous les choix d'accoudoirs qui acceptent le mécanisme Vari-Width. Le mécanisme Vari-Width est de série pour de nombreux sièges et peut s'installer rétroactivement.
- Au moment de la commande, précisez la gamme, l'accoudoir et le code (WA), p. ex. Yorkdale 2331, (3N) et (WA). Pour une installation rétroactive, précisez 2280-WA.

## MANCHONS PIVOTANTS

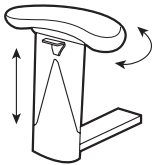

Ces manchons pivotants s'orientent vers l'intérieur ou l'extérieur, les plaçant dans la position idéale pour supporter vos bras lorsque vous utilisez une souris ou le clavier. Ils peuvent également être utilisés pour réduire l'écartement entre les accoudoirs, permettant ainsi aux utilisateurs de plus petite taille de bien appuyer leur bras lorsqu'ils travaillent au clavier.

## MANCHONS COULISSANTS

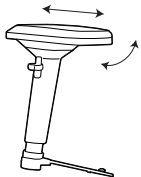

Certains accoudoirs sont munis de manchons coulissants. Les manchons coulissent au-dessus de l'assise, réduisant l'écartement entre les accoudoirs, répondant ainsi aux besoins d'utilisateurs de plus petite taille. Ils coulissent également vers l'avant pour offrir un soutien aux utilisateurs de plus grande taille, ou vers l'arrière, permettant aux utilisateurs de taille moins grande de s'asseoir plus près de la surface de travail.

| GAMME                | STATUT | ACCOUDOIRS | DESCRIPTION  | SUPPLÉMENT |
|----------------------|--------|------------|--|------------|
| ASPEN                | STD    | AS         | Accoudoirs à hauteur réglable, manchons coulissants                                  | -          |
|                      | OPT    | G5         | Accoudoirs à hauteur réglable, manchons coulissants/pivotants blocables              | 0\$        |
| AURORA               | STD    | 3P         | Accoudoirs à hauteur réglable, manchons arrondis à l'avant                           | -          |
|                      | OPT    | G5         | Accoudoirs à hauteur réglable, manchons coulissants/pivotants blocables              | 31\$       |
|                      | OPT    | G6         | Accoudoirs à profil bas à hauteur réglable, manchons coulissants/pivotants blocables | 31\$       |
|                      | OPT    | T6         | Accoudoirs à hauteur réglable, manchons coulissants/pivotants sur 360°               | 101\$      |
| ECHO                 | STD    | 3P         | Accoudoirs à hauteur réglable, manchons arrondis à l'avant                           | -          |
|                      | OPT    | C          | Accoudoirs C en nylon à hauteur fixe, manchons en uréthane                           | 31\$       |
|                      | OPT    | CA         | Accoudoirs C en aluminium poli à hauteur fixe, manchons en uréthane                  | 141\$      |
|                      | OPT    | G5         | Accoudoirs à hauteur réglable, manchons coulissants/pivotants blocables              | 31\$       |
|                      | OPT    | G6         | Accoudoirs à profil bas à hauteur réglable, manchons coulissants/pivotants blocables | 31\$       |
|                      | OPT    | T6         | Accoudoirs à hauteur réglable, manchons coulissants/pivotants sur 360°               | 101\$      |
| ENTERPRISE           | STD    | TD         | Accoudoirs à hauteur réglable, manchons en forme de goutte                           | -          |
|                      | OPT    | G5         | Accoudoirs à hauteur réglable, manchons coulissants/pivotants blocables              | 31\$       |
|                      | OPT    | G6         | Accoudoirs à profil bas à hauteur réglable, manchons coulissants/pivotants blocables | 31\$       |
| G1 ERGO SELECT       | STD    | G5         | Accoudoirs à hauteur réglable, manchons coulissants/pivotants blocables              | -          |
|                      | OPT    | G6         | Accoudoirs à profil bas à hauteur réglable, manchons coulissants/pivotants blocables | 0\$        |
|                      | OPT    | H1         | Accoudoirs G1 à hauteur réglable, manchons coulissants/pivotants                     | 66\$       |
|                      | OPT    | H2         | Accoudoirs G1 à hauteur réglable, manchons larges coulissants/pivotants              | 106\$      |
|                      | OPT    | C          | Accoudoirs C en nylon à hauteur fixe, manchons en uréthane                           | 0\$        |
|                      | OPT    | CA         | Accoudoirs C en aluminium poli à hauteur fixe, manchons en uréthane                  | 111\$      |
|                      | OPT    | T6         | Accoudoirs à hauteur réglable, manchons coulissants/pivotants sur 360°               | 71\$       |
| GRANADA              | STD    | 3N         | Accoudoirs à hauteur réglable, Luxcurve manchons                                     | -          |
|                      | OPT    | G5         | Accoudoirs à hauteur réglable, manchons coulissants/pivotants blocables              | 70\$       |
|                      | OPT    | G6         | Accoudoirs à profil bas à hauteur réglable, manchons coulissants/pivotants blocables | 70\$       |
|                      | OPT    | T6         | Accoudoirs à hauteur réglable, manchons coulissants/pivotants sur 360°               | 140\$      |
| GRANADA DELUXE       | STD    | 3B         | Accoudoirs à hauteur réglable, manchons en uréthane                                  | -          |
|                      | OPT    | G5         | Accoudoirs à hauteur réglable, manchons coulissants/pivotants blocables              | 31\$       |
|                      | OPT    | G6         | Accoudoirs à profil bas à hauteur réglable, manchons coulissants/pivotants blocables | 31\$       |
|                      | OPT    | T6         | Accoudoirs à hauteur réglable, manchons coulissants/pivotants sur 360°               | 101\$      |
| GRAPHIC              | STD    | G4         | Accoudoirs à hauteur réglable, manchons coulissants                                  | -          |
|                      | OPT    | G5         | Accoudoirs à hauteur réglable, manchons coulissants/pivotants blocables              | 0\$        |
| LOOVER               | STD    | G5         | Accoudoirs à hauteur réglable, manchons coulissants/pivotants blocables              | -          |
|                      | OPT    | G6         | Accoudoirs à profil bas à hauteur réglable, manchons coulissants/pivotants blocables | 0\$        |
|                      | OPT    | C          | Accoudoirs C en nylon à hauteur fixe, manchons en uréthane                           | 0\$        |
|                      | OPT    | CA         | Accoudoirs C en aluminium poli à hauteur fixe, manchons en uréthane                  | 111\$      |
|                      | OPT    | T6         | Accoudoirs à hauteur réglable, manchons coulissants/pivotants sur 360°               | 71\$       |
| MALAGA               | STD    | TD         | Accoudoirs à hauteur réglable, manchons en forme de goutte                           | -          |
|                      | OPT    | G5         | Accoudoirs à hauteur réglable, manchons coulissants/pivotants blocables              | 31\$       |
|                      | OPT    | G6         | Accoudoirs à profil bas à hauteur réglable, manchons coulissants/pivotants blocables | 31\$       |
|                      | OPT    | T6         | Accoudoirs à hauteur réglable, manchons coulissants/pivotants sur 360°               | 101\$      |
| OBUSFORME            | STD    | G3         | Accoudoirs à hauteur réglable, manchons coulissants/pivotants                        | -          |
|                      | OPT    | G2         | Accoudoirs à profil bas à hauteur réglable, manchons coulissants/pivotants           | 0\$        |
|                      | OPT    | G5         | Accoudoirs à hauteur réglable, manchons coulissants/pivotants blocables              | 0\$        |
|                      | OPT    | G6         | Accoudoirs à profil bas à hauteur réglable, manchons coulissants/pivotants blocables | 0\$        |
|                      | OPT    | G7         | Accoudoirs à hauteur réglable, manchons larges coulissants/pivotants                 | 0\$        |
|                      | OPT    | G8         | Accoudoirs à profil bas à hauteur réglable, manchons larges coulissants/pivotants    | 0\$        |
|                      | OPT    | T6         | Accoudoirs à hauteur réglable, manchons coulissants/pivotants sur 360°               | 71\$       |
| OBUSFORME COMFORT    | STD    | G3         | Accoudoirs à hauteur réglable, manchons coulissants/pivotants                        | -          |
|                      | OPT    | G2         | Accoudoirs à profil bas à hauteur réglable, manchons coulissants/pivotants           | 0\$        |
|                      | OPT    | G5         | Accoudoirs à hauteur réglable, manchons coulissants/pivotants blocables              | 0\$        |
|                      | OPT    | G6         | Accoudoirs à profil bas à hauteur réglable, manchons coulissants/pivotants blocables | 0\$        |
|                      | OPT    | G7         | Accoudoirs à hauteur réglable, manchons larges coulissants/pivotants                 | 0\$        |
|                      | OPT    | G8         | Accoudoirs à profil bas à hauteur réglable, manchons larges coulissants/pivotants    | 0\$        |
|                      | OPT    | T6         | Accoudoirs à hauteur réglable, manchons coulissants/pivotants sur 360°               | 71\$       |
| OBUSFORME COMFORT XL | STD    | G3         | Accoudoirs à hauteur réglable, manchons coulissants/pivotants                        | -          |
|                      | OPT    | G2         | Accoudoirs à profil bas à hauteur réglable, manchons coulissants/pivotants           | 0\$        |
|                      | OPT    | G5         | Accoudoirs à hauteur réglable, manchons coulissants/pivotants blocables              | 0\$        |
|                      | OPT    | G6         | Accoudoirs à profil bas à hauteur réglable, manchons coulissants/pivotants blocables | 0\$        |
|                      | OPT    | G7         | Accoudoirs à hauteur réglable, manchons larges coulissants/pivotants                 | 0\$        |
|                      | OPT    | G8         | Accoudoirs à profil bas à hauteur réglable, manchons larges coulissants/pivotants    | 0\$        |
|                      | OPT    | T6         | Accoudoirs à hauteur réglable, manchons coulissants/pivotants sur 360°               | 71\$       |









# CHOIX D'ACCOUDOIRS

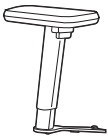

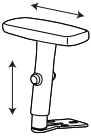
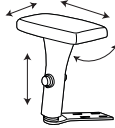
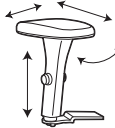
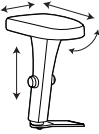
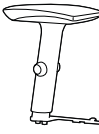
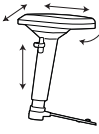
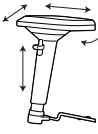
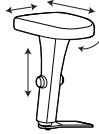
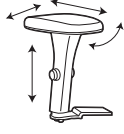
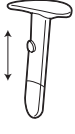
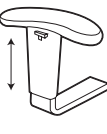
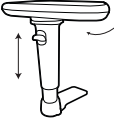
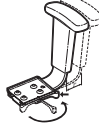

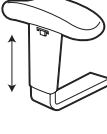
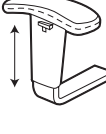
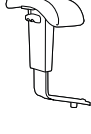
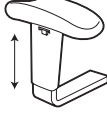





| GAMME   | STATUT     | ACCOUDOIRS | DESCRIPTION   | SUPPLÉMENT |
|---|------------|------------|---|------------|
| SAXON   | STD        | VL         | Accoudoirs rabattables à hauteur réglable, manchons en uréthane                                   | -          |
|   | OPT        | G5         | Accoudoirs à hauteur réglable, manchons coulissants/pivotants blocables                           | 0\$        |
|   | OPT        | G6         | Accoudoirs à profil bas à hauteur réglable, manchons coulissants/pivotants blocables              | 0\$        |
| SCORE   | STD        | 3M         | Accoudoirs à hauteur réglable, manchons ovales concaves   | -          |
|   | OPT        | G5         | Accoudoirs à hauteur réglable, manchons coulissants/pivotants blocables                           | 31\$       |
|   | OPT        | G6         | Accoudoirs à profil bas à hauteur réglable, manchons coulissants/pivotants blocables              | 31\$       |
|   | OPT        | WA         | Mécanisme d'écartement des accoudoirs   | 84\$       |
| SPRITZ  | STD        | G4         | Accoudoirs à hauteur réglable, manchons coulissants   | -          |
|   | OPT        | C          | Accoudoirs C en nylon à hauteur fixe, manchons en uréthane  | 0\$        |
|   | OPT        | CA         | Accoudoirs C en aluminium poli à hauteur fixe, manchons en uréthane                               | 111\$      |
|   | OPT        | G5         | Accoudoirs à hauteur réglable, manchons coulissants/pivotants blocables                           | 0\$        |
|   | OPT        | G6         | Accoudoirs à profil bas à hauteur réglable, manchons coulissants/pivotants blocables              | 0\$        |
|   | OPT        | T6         | Accoudoirs à hauteur réglable, manchons coulissants/pivotants sur 360°                            | 71\$       |
|   | OPT        | WA         | Mécanisme d'écartement des accoudoirs   | 84\$       |
|   | OPT        | WA         | Mécanisme d'écartement des accoudoirs   | 84\$       |
| SUPRA-X   | STD        | SC         | Accoudoirs à hauteur réglable, manchons ovales  | -          |
|   | OPT        | G5         | Accoudoirs à hauteur réglable, manchons coulissants/pivotants blocables                           | 31\$       |
|   | OPT        | G6         | Accoudoirs à profil bas à hauteur réglable, manchons coulissants/pivotants blocables              | 31\$       |
| SYNOPSIS  | STD        | 3B         | Accoudoirs à hauteur réglable, manchons en uréthane   | -          |
|   | OPT        | G5         | Accoudoirs à hauteur réglable, manchons coulissants/pivotants blocables                           | 31\$       |
|   | OPT        | G6         | Accoudoirs à profil bas à hauteur réglable, manchons coulissants/pivotants blocables              | 31\$       |
|   | OPT        | T6         | Accoudoirs à hauteur réglable, manchons coulissants/pivotants sur 360°                            | 101\$      |
| TRITEK ERGO SELECT<br>(GRANDE ASSISE)           | STD        | G3         | Accoudoirs à hauteur réglable, manchons coulissants/pivotants                                     | -          |
|   | OPT        | G2         | Accoudoirs à profil bas à hauteur réglable, manchons coulissants/pivotants                        | 0\$        |
|   | OPT        | G5         | Accoudoirs à hauteur réglable, manchons coulissants/pivotants blocables                           | 0\$        |
|   | OPT        | G6         | Accoudoirs à profil bas à hauteur réglable, manchons coulissants/pivotants blocables              | 0\$        |
|   | OPT        | G7         | Accoudoirs à hauteur réglable, manchons larges coulissants/pivotants                              | 0\$        |
|   | OPT        | G8         | Accoudoirs à profil bas à hauteur réglable, manchons larges coulissants/pivotants                 | 0\$        |
|   | OPT        | T6         | Accoudoirs à hauteur réglable, manchons coulissants/pivotants sur 360°                            | 71\$       |
| TRITEK ERGO SELECT<br>(ASSISE RÉGULIÈRE/PETITE) | STD        | G2         | Accoudoirs à profil bas à hauteur réglable, manchons coulissants/pivotants                        | -          |
|   | OPT        | G3         | Accoudoirs à hauteur réglable, manchons coulissants/pivotants                                     | 0\$        |
|   | OPT        | G5         | Accoudoirs à hauteur réglable, manchons coulissants/pivotants blocables                           | 0\$        |
|   | OPT        | G6         | Accoudoirs à profil bas à hauteur réglable, manchons coulissants/pivotants blocables              | 0\$        |
|   | OPT        | G7         | Accoudoirs à hauteur réglable, manchons larges coulissants/pivotants                              | 0\$        |
|   | OPT        | G8         | Accoudoirs à profil bas à hauteur réglable, manchons larges coulissants/pivotants                 | 0\$        |
|   | OPT        | T6         | Accoudoirs à hauteur réglable, manchons coulissants/pivotants sur 360°                            | 71\$       |
| TRIUMPH   | STD        | G1         | Accoudoirs à hauteur réglable, manchons coulissants/pivotants                                     | -          |
|   | OPT        | G5         | Accoudoirs à hauteur réglable, manchons coulissants/pivotants blocables                           | 0\$        |
|   | FUTURE STD | G4         | Accoudoirs à hauteur réglable, manchons coulissants   | -          |
| TRUFORM   | STD        | SC         | Accoudoirs à hauteur réglable, manchons ovales  | -          |
|   | OPT        | C          | Accoudoirs C en nylon à hauteur fixe, manchons en uréthane  | 31\$       |
|   | OPT        | CA         | Accoudoirs C en aluminium poli à hauteur fixe, manchons en uréthane                               | 141\$      |
|   | OPT        | G5         | Accoudoirs à hauteur réglable, manchons coulissants/pivotants blocables                           | 31\$       |
|   | OPT        | G6         | Accoudoirs à profil bas à hauteur réglable, manchons coulissants/pivotants blocables              | 31\$       |
|   | OPT        | T6         | Accoudoirs à hauteur réglable, manchons coulissants/pivotants sur 360°                            | 101\$      |
| TYE   | STD        | 3N         | Accoudoirs à hauteur réglable, manchons Luxcurve  | -          |
|   | OPT        | G5         | Accoudoirs à hauteur réglable, manchons coulissants/pivotants blocables                           | 70\$       |
|   | OPT        | G6         | Accoudoirs à profil bas à hauteur réglable, manchons coulissants/pivotants blocables              | 70\$       |
|   | OPT        | WA         | Mécanisme d'écartement des accoudoirs   | 84\$       |
| VION  | STD        | AS         | Accoudoirs à hauteur réglable, manchons coulissants (chromé : AC / brume : FA, FC)                | -          |
|   | STD        | ZT         | Accoudoirs pivotants rabattables à hauteur réglable (non offerts sur les modèles à petite assise) | -          |
|   | OPT        | AF         | Accoudoirs à hauteur réglable, manchons fixes (chromé : AD / brume : FF, CF)                      | 0\$        |
|   | OPT        | C          | Accoudoirs C en nylon à hauteur fixe, manchons en uréthane (brume : CC)                           | 0\$        |
|   | OPT        | CA         | Accoudoirs C en aluminium poli à hauteur fixe, manchons en uréthane                               | 111\$      |
|   | OPT        | G5         | Accoudoirs à hauteur réglable, manchons coulissants/pivotants blocables                           | 0\$        |
|   | OPT        | G6         | Accoudoirs à profil bas à hauteur réglable, manchons coulissants/pivotants blocables              | 0\$        |
|   | OPT        | T6         | Accoudoirs à hauteur réglable, manchons coulissants/pivotants sur 360°                            | 72\$       |
|   | OPT        | T6         | Accoudoirs à hauteur réglable, manchons coulissants/pivotants sur 360°                            | 72\$       |
| YORKDALE  | STD        | 3N         | Accoudoirs à hauteur réglable, manchons Luxcurve  | -          |
|   | OPT        | G5         | Accoudoirs à hauteur réglable, manchons coulissants/pivotants blocables                           | 70\$       |
|   | OPT        | G6         | Accoudoirs à profil bas à hauteur réglable, manchons coulissants/pivotants blocables              | 70\$       |

## ACCOUDOIRS EN OPTION

Achetés séparément. Le prix figure sous la description. Se reporter au tableau pour la compatibilité avec les diverses gamme.

|   |  |   |  |  |
|---|--|---|--|--|
|  <p><b>AS</b><br/>Accoudoirs en T à hauteur réglable, manchons coulissants en uréthane. Pour des accoudoirs non coulissants, préciser (AF).<br/><b>189 \$</b></p>                |  <p><b>C</b><br/>Accoudoirs C à hauteur fixe avec manchons en uréthane.<br/><b>189 \$</b><br/>Version en aluminium poli, préciser (CA).<br/><b>300 \$</b></p>   |  <p><b>GL</b><br/>Accoudoirs en T à hauteur réglable, manchons en uréthane doux au toucher coulissants vers l'avant et vers l'arrière.<br/><b>189 \$</b></p>   |  <p><b>G1</b><br/>Accoudoirs en T à hauteur et à écartement réglables, manchons droits articulés (coulissant et pivotant vers l'intérieur) en uréthane.<br/><b>189 \$</b></p>   |  <p><b>G2</b><br/>Version spéciale à profil bas des accoudoirs G3. En conservent toutes les fonctions mais sont 1 po moins élevés.<br/><b>189 \$</b></p>                                  |
|  <p><b>G3</b><br/>Accoudoirs en T à hauteur et à écartement réglables, manchons courbes articulés (coulissant et pivotant vers l'intérieur) en uréthane.<br/><b>189 \$</b></p>   |  <p><b>G4</b><br/>Accoudoirs en T à hauteur réglable, manchons coulissants en uréthane.<br/><b>189 \$</b></p>   |  <p><b>G5</b><br/>Accoudoirs en T blocables à hauteur et à écartement réglables, manchons articulés (coulissant vers l'avant, l'arrière et latéralement, et pivotant vers l'intérieur et l'extérieur) en uréthane. <b>189 \$</b></p> |  <p><b>G6</b><br/>Version spéciale à profil bas des accoudoirs G5. En conservent toutes les fonctions mais sont 1 po moins élevés.<br/><b>189 \$</b></p>  |  <p><b>G7</b><br/>Version large des accoudoirs G3. En conservent toutes les fonctions.<br/><b>189 \$</b></p>  |
|  <p><b>G8</b><br/>Version spéciale à profil bas des accoudoirs G7. En conservent toutes les fonctions mais sont 1 po moins élevés.<br/><b>189 \$</b></p>                        |  <p><b>SC</b><br/>Accoudoirs en T obliques, manchons ovales en uréthane doux au toucher.<br/><b>158 \$</b></p>   |  <p><b>TD</b><br/>Accoudoirs en T à hauteur réglable, manchons en forme de goutte ovales en uréthane doux au toucher.<br/><b>158 \$</b></p>   |  <p><b>T6</b><br/>Accoudoirs en T à hauteur réglable, manchons en uréthane coulissant vers l'avant et l'arrière et pivotant sur 360°. Régl. sur 4 po; à la position supérieure, les acc. sont plus hauts que les acc. réguliers. <b>260 \$</b></p> |  <p><b>WA</b><br/>Adaptateur Vari-Width en métal. Permet d'écarter les accoudoirs de 2 po de part et d'autre de l'assise. Un levier bloque les accoudoirs en place.<br/><b>84 \$</b></p> |
|  <p><b>ZT</b><br/>Accoudoirs en T pivotants rabattables à hauteur réglable, manchons en forme de goutte en uréthane texturé doux au toucher.<br/><b>210 \$</b></p>             |  <p><b>3B</b><br/>Accoudoirs en T à hauteur réglable, manchons en uréthane doux au toucher.<br/><b>158 \$</b></p>   |  <p><b>3M</b><br/>Accoudoirs en T à hauteur réglable, manchons ovales concaves en uréthane doux au toucher.<br/><b>158 \$</b></p>  |  <p><b>3N</b><br/>Accoudoirs en T à hauteur réglable, manchons Luxcurve en uréthane doux au toucher.<br/><b>119 \$</b></p>  |  <p><b>3P</b><br/>Accoudoirs en T à hauteur réglable, manchons arrondis à l'avant en uréthane doux au toucher.<br/><b>158 \$</b></p>  |
|  <p><b>3R</b><br/>Accoudoirs en T à hauteur réglable, manchons ovales concaves en uréthane. Coefficient de dureté élevé dur. Pour les milieux exigeants.<br/><b>158 \$</b></p> |  <p><b>4415R</b><br/>Tablette-écrivain rabattable de droite. 10,5 po sur 21 po. Se soulève pour se rabattre sur le côté. Tablette et montant offerts en noir. Préciser 4415L pour une tablette de gauche.<br/><b>308 \$</b></p> |  <p><b>4425R</b><br/>Tablette-écrivain rabattable de droite. 16 po sur 21 po. Se soulève pour se rabattre sur le côté. Tablette et montant offerts en noir. Préciser 4425L pour une tablette de gauche.<br/><b>377 \$</b></p>      |  |  |

# CHOIX DE ROULETTES

| MODÈLE  | DESCRIPTION   | COULEUR                                     | REVÊTEMENT DE SOL        | QUANTITÉ | PRIX          |
|---|---|---|--------------------------|----------|---------------|
|    | <b>C1SET</b><br><b>Roulette universelle pour planchers à moquette</b><br>Roulette de 2 po à chape et à doubles galets, sans collerette.<br><br>Convient pour tous les piétements.   | noir  | moquette                 | jeu de 5 | <b>75 \$</b>  |
|    | <b>C7SET</b><br><b>Patin</b><br>Permet au siège de demeurer à la même hauteur qu'un siège sur roulettes.<br><br>Convient pour tous les piétements.  | noir  | toutes les surfaces      | jeu de 5 | <b>75 \$</b>  |
|    | <b>C9RSET</b><br><b>Roulette universelle pour planchers à revêtement dur</b><br>Roulette de 2,5 po à chape et à doubles galets, sans collerette.<br><br>Convient pour tous les piétements.  | noir<br>bande de roulement en uréthane gris | vinyle, marbre, bois dur | jeu de 5 | <b>96 \$</b>  |
|    | <b>C10SET</b><br><b>Roulette intégrée pour planchers à moquette</b><br>Roulette de 2 po à chape et à doubles galets, grande collerette.<br><br>Convient pour les gammes Auburn, Concorde, Kate, Malaga et Saxon uniquement.   | noir  | moquette                 | jeu de 5 | <b>84 \$</b>  |
|    | <b>C10RSET</b><br><b>Roulette intégrée pour planchers à revêtement dur</b><br>Roulette de 2 po à chape et à doubles galets, grande collerette.<br><br>Convient pour les gammes Auburn, Concorde, Kate, Malaga et Saxon uniquement.  | noir<br>bande de roulement en uréthane gris | vinyle, marbre, bois dur | jeu de 5 | <b>104 \$</b> |
|   | <b>C14RSET</b><br><b>Roulette autobloquante</b><br>Roulette de 2 po à chape en acier et à doubles galets, sans collerette. Les roulettes se bloquent dès que l'utilisateur s'assoit.<br><br>Convient pour tous les piétements   | noir  | toutes les surfaces      | jeu de 5 | <b>314 \$</b> |
|  | <b>C65SET</b><br><b>Roulette intégrée pour planchers à moquette</b><br>Roulette de 2 po à chape et à doubles galets, collerette régulière.<br><br>Convient pour tous les piétements sauf ceux à embouts fins comme <b>(B5)</b> et gouverneur <b>(B7)</b> .  | noir  | moquette                 | jeu de 5 | <b>75 \$</b>  |
|  | <b>C65RSET</b><br><b>Roulette intégrée pour planchers à revêtement dur</b><br>Roulette de 2 po à chape et à doubles galets, collerette régulière.<br><br>Convient pour tous les piétements sauf ceux à embouts fins comme <b>(B5)</b> et gouverneur <b>(B7)</b> .   | noir<br>bande de roulement en uréthane gris | vinyle, marbre, bois dur | jeu de 5 | <b>96 \$</b>  |
|  | <b>C66RSET</b><br><b>Roulette à doubles galets résistante au roulement</b><br>Roulette de 2 po à chape en acier et à doubles galets, collerette régulière. Le mécanisme de résistance au roulement s'active lorsque le poids est soulevé.<br><br>Convient pour tous les piétements sauf ceux à embouts fins comme <b>(B5)</b> et gouverneur <b>(B7)</b> . | noir  | toutes les surfaces      | jeu de 5 | <b>141 \$</b> |
|  | <b>C82SET</b><br><b>Grande roulette pour planchers à moquette</b><br>Roulette de 2,5 po à doubles galets, sans chape ou collerette.<br><br>Convient pour tous les piétements.   | noir  | moquette                 | jeu de 5 | <b>75 \$</b>  |

## NOTES :

- Les roulettes illustrées ci-dessus sont des roulettes de remplacement et sont vendues en jeu de cinq. Les prix indiqués permettent également de calculer le supplément exigible pour le remplacement des roulettes au moment de la commande. Le prix des roulettes en option peut être supérieur à celui des roulettes de série, la différence sera facturée. La différence de prix de roulettes ayant un prix inférieur ne sera pas créditée.
- Toutes les roulettes ne conviennent pas pour tous les revêtements de sol. Votre représentant ou un représentant du service à la clientèle de Global pourra vous aider dans des situations particulières, en s'informant notamment auprès du fabricant des roulettes. Un supplément pourra être exigé si d'autres roulettes se révèlent nécessaires.

| PATINS  | SURFACE | TAPIS, MOQUETTE | VINYLE EN FEUILLE | CARREAUX DE VINYLE DE LUXE | CARREAUX DE VINYLE COMPOSITE | CAOUTCHOUC | LIÈGE | BOIS DUR | REVÊTEMENT DE SOL STRATIFIÉ | CARREAUX DE CÉRAMIQUE, PIERRE | MARBRE, GRANITE | BÉTON |
|---|---------|-----------------|-------------------|----------------------------|------------------------------|------------|-------|----------|-----------------------------|-------------------------------|-----------------|-------|
| <b>SANS PATINS (XG)</b><br>   |         | ●               | NR                | NR                         | NR                           | ●          | NR    | NR       | NR                          | NR                            | NR              | NR    |
| <b>PATIN EN POLYCARBONATE TRANSPARENT (CG)</b><br>                            |         | ●               | NR                | NR                         | NR                           | ●          | NR    | NR       | NR                          | NR                            | NR              | ●     |
| <b>PATIN EN POLYCARBONATE À COUSSINET EN INOX (SG)</b><br>                    |         | ●               | NR                | NR                         | NR                           | ●          | NR    | NR       | NR                          | NR                            | NR              | NR    |
| <b>PATIN EN POLYCARBONATE À COUSSINET EN FEUTRE (FG)</b><br>                  |         | NR              | ●                 | ●                          | NR                           | NR         | ●     | NR       | ●                           | NR                            | NR              | NR    |
| <b>PATIN EN POLYCARBONATE À COUSSINET ANTIDÉRAPANT EN CAOUTCHOUC (RG)</b><br> |         | NR              | ●                 | ●                          | ●                            | NR         | NR    | ●        | ●                           | ●                             | ●               | NR    |

**NOTA :** Le tableau ci-dessus n'est présenté qu'à titre indicatif. Les patins doivent être utilisés sur des planchers propres et bien finis uniquement. Les patins non recommandés pour une utilisation sur une surface donnée ne seront pas couverts par la garantie limitée à vie de Global. Les conditions d'un site peuvent sensiblement influencer sur le caractère adéquat d'un patin selon l'application envisagée. Les patins doivent être examinés régulièrement pour prévenir les dommages. Se reporter aux descriptions ci-dessous.

● = MEILLEUR PATIN POUR L'APPLICATION

NR = UTILISATION NON RECOMMANDÉE

**SANS PATINS (XG) :** Le piétement monobloc chromé glisse aisément et silencieusement sur les tapis et moquettes. Nota : Ne pas utiliser dans des endroits humides.

**PATIN EN POLYCARBONATE TRANSPARENT (CG) :** Le patin en polycarbonate glisse bien sur la plupart des revêtements de sol. Il ne laisse pas de traces et réduit le bruit sur les surfaces dures.





**PATIN EN POLYCARBONATE À COUSSINET EN INOX (SG) :** Le patin muni d'un coussinet en acier inoxydable glisse facilement. Extrêmement durable, il réduit le contact au sol et le bruit sur les surfaces dures.

**PATIN EN POLYCARBONATE À COUSSINET FEUTRE (FG) :** Le patin muni d'un coussinet en feutre glisse facilement et silencieusement sur les surfaces dures, les protégeant contre les dommages.

**PATIN EN POLYCARBONATE À COUSSINET ANTIDÉRAPANT EN CAOUTCHOUC (RG) :** Le patin muni d'un coussinet en caoutchouc est antidérapant. Il s'agrippe au revêtement de sol, réduit le mouvement et les risques de rayures et élimine le bruit.

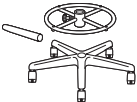
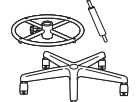
\* Des patins à coussinet en feutre (FG) ou en caoutchouc (RG) sont également offerts pour les sièges d'invité à quatre pieds des gammes suivantes : Caprice, Comet, Diplomat, Lite, Locust, Sidero, Sonic, Supra, Twilight et Vion. Les recommandations ci-dessus pourront guider votre choix de patins selon votre revêtement de sol.

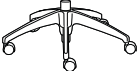
# CHOIX DE PIÉTEMENTS

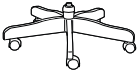
| MODÈLE   | NOM   | PRIX   |
|--|---|--------|
| <br>2241                        | <b>Jeu de conversion pour tabourets</b><br>Comprend un emboîtement de rallonge pour le cylindre pneumatique du siège (hausse l'assise de 8 po).<br>Un repose-pieds circulaire chromé à hauteur réglable (18 po de diamètre).<br>Un piétement moulé par injection (26,5 po de diamètre).<br>Pour assurer la stabilité, on recommande d'utiliser ce jeu avec un siège fonctionnel uniquement.   | 252 \$ |
| <br>2243                        | <b>Jeu de conversion pour tabourets</b><br>Comprend un cylindre de levage pneumatique de 10 po. La course de l'assise varie de 24 po à 34 po, environ.<br>Un repose-pieds circulaire chromé à hauteur réglable (18 po de diamètre).<br>La course du repose-pied varie de 8 po à 16 po au-dessus du sol.<br>Un piétement moulé par injection (26,5 po de diamètre).<br>Pour assurer la stabilité, on recommande d'utiliser ce jeu avec un siège fonctionnel uniquement.  | 286 \$ |
| <br>B2                          | <b>Piétement en aluminium poli avec embouts protecteurs noirs</b><br>Piétement à cinq branches en aluminium poli.<br>Comprend de série des roulettes (C1) pour planchers à moquette.<br>Pour des planchers à revêtement dur, commander des roulettes (C9R). Ajouter 21 \$.<br><br>Coût de remplacement 271 \$.<br>Supplément par rapport à un piétement en nylon noir 131 \$.   | 271 \$ |
| <br>B4M                         | <b>Piétement en acier avec parement arrondi en bois</b><br>Piétement en acier en acier avec parement arrondi en bois.<br>Des placages d'érable et du bois plein sont utilisés.<br>Se reporter à la rubrique Finis pour sièges - Bois de la section Textiles et finis.<br>Préciser le fini bois après le numéro de modèle.<br>Comprend de série des roulettes (C1) pour planchers à moquette.<br>Pour des planchers à revêtement dur, commander des roulettes (C9R). Ajouter 21 \$.<br><br>Coût de remplacement 271 \$.<br>Supplément par rapport à un piétement en nylon noir 131 \$. | 271 \$ |
| <br>B5A                       | <b>Piétement araignée très arqué en aluminium</b><br>Piétement araignée très arqué en aluminium poli.<br>Comprend de série des roulettes (C1) pour planchers à moquette.<br>Pour des planchers à revêtement dur, commander des roulettes (C9R). Ajouter 21 \$.<br><br>Coût de remplacement 271 \$.<br>Supplément par rapport à un piétement en nylon noir 131 \$.   | 271 \$ |
| <br>B7A                       | <b>Piétement gouverneur</b><br>Piétement araignée moyennement arqué en aluminium poli.<br>Comprend de série des roulettes (C1) pour planchers à moquette.<br>Pour des planchers à revêtement dur, commander des roulettes (C9R). Ajouter 21 \$.<br><br>Coût de remplacement 199 \$.<br>Supplément par rapport à un piétement en nylon noir 131 \$.  | 199 \$ |
| <br>PIÉTEMENT<br>TRADITIONNEL | <b>Piétement de style traditionnel avec parement en bois</b><br>Piétement de style traditionnel en acier avec parement en bois.<br>Genuine maple faced veneers and solids.<br>Se reporter à la rubrique Finis pour sièges - Bois de la section Textiles et finis.<br>Préciser le fini bois après le numéro de modèle.<br>Comprend de série des roulettes (C1) pour planchers à moquette.<br>Pour des planchers à revêtement dur, commander des roulettes (C9R). Ajouter 21 \$.<br><br>Coût de remplacement 307 \$.<br>Supplément par rapport à un piétement en nylon noir 184 \$.     | 307 \$ |

**Nota** : Le diamètre du piétement, la garniture de cylindre et le numéro de modèle peuvent varier selon la gamme de sièges. Veuillez communiquer avec le service à la clientèle de Global.

|   | MODÈLE | NOM  |
|---|--------|--|
|    | 3G     | <b>Cylindre à course de 3 po, pivotement de 360°</b><br>Cylindre pneumatique Descente en douceur <sup>MC</sup> d'une course de 3 po.<br>Ce cylindre peut ne pas être utilisable avec les mécanismes de basculement synchronisé (-0) ou de basculements multiples (-3) comme il peut entraver le fonctionnement de certaines commande.  |
|    | 4F     | <b>Tige de pivotement de 360° à hauteur fixe no 4</b><br>Hauteur fixe, pivotement uniquement. La hauteur de l'assise est fonction de la longueur de la tige, qui est configurée à l'usine et ne peut être modifiée.  |
|    | 4L     | <b>Cylindre à course de 4 po, pivotement de 360°, profil bas</b><br>Cylindre pneumatique Descente en douceur <sup>MC</sup> à profil bas d'une course de 4 po.  |
|    | 5F     | <b>Tige de pivotement de 360° à hauteur fixe no 5</b><br>Hauteur fixe, pivotement uniquement. La hauteur de l'assise est fonction de la longueur de la tige, qui est configurée à l'usine et ne peut être modifiée.  |
|    | 5L     | <b>Cylindre à course de 5 po, pivotement de 360°, profil bas</b><br>Cylindre pneumatique Descente en douceur <sup>MC</sup> à profil bas d'une course de 5 po.  |
|   | 7G     | <b>Cylindre à course de 7 po, pivotement de 360°</b><br>Cylindre pneumatique Descente en douceur <sup>MC</sup> d'une course de 7 po. Le cylindre permet à la plupart des utilisateurs de s'asseoir à une hauteur bureau ou comptoir. Les sièges peuvent être trop hauts à la hauteur bureau pour les utilisateurs de plus petite taille.   |
|  | 7R     | <b>Cylindre à course de 7 po pivotement de 360° avec repose-pieds chromé de 20 po dia.</b><br>Cylindre pneumatique Descente en douceur <sup>MC</sup> d'une course de 7 po. Le cylindre permet à la plupart des utilisateurs de s'asseoir à une hauteur bureau ou comptoir. Les sièges peuvent être trop hauts à la hauteur bureau pour les utilisateurs de plus petite taille (se reporter au tableau des choix de cylindres à la page 362). |
|  | SC     | <b>Cylindre à centrage et à retour automatiques, pivotement de 360°</b><br>Cylindre à retour automatique au centre et en hauteur sur une course de 2 po. Le siège pivote automatiquement pour revenir à sa position initiale de façon à ce que les groupes de sièges restent alignés. La hauteur du siège peut être baissée par l'utilisateur. Le siège revient à la hauteur maximale lorsque l'utilisateur se lève.                         |
|  | SH     | <b>Cylindre de pivotement de 360° à retour automatique</b><br>Cylindre à retour automatique d'une course de 2 po. La hauteur du siège peut être baissée par l'utilisateur. Le siège revient à la hauteur maximale lorsque l'utilisateur se lève.   |
|  | SN     | <b>Cylindre à retour automatique, non pivotant</b><br>Cylindre à retour automatique en hauteur sur une course de 2 po. La hauteur du siège peut être baissée par l'utilisateur. Le siège revient à la hauteur maximale lorsque l'utilisateur se lève.  |

**NOTA :**

- Les cylindres ne conviennent pas tous pour tous les mécanismes. Se reporter au tableau suivant pour la compatibilité et l'effet d'un cylindre donné sur la hauteur minimum d'un siège.
- Pour plus de détails sur les suppléments et les coûts de remplacement de cylindres, communiquer avec le service à la clientèle.

# CHOIX DE CYLINDRES

| GAMME                              | CYLINDRE<br>Mécanisme | STD | 3G    | 4L    | 4F   | 5L    | 5F   | 7G    | 7R    | SC    | SH    | SN    |
|------------------------------------|-----------------------|-----|-------|-------|------|-------|------|-------|-------|-------|-------|-------|
| ACCORD                             | -2                    | 4L  | s.o.  | STD   | s.o. | +1,5  | s.o. | +1,0  | s.o.  | s.o.  | s.o.  | s.o.  |
|                                    | -4                    | 4G* | s.o.  | s.o.  | +0,5 | s.o.  | +1,0 | +1,0  | s.o.  | +1,5  | +1,5  | +1,5  |
| ASPEN                              | -3                    | 4L  | -0,75 | STD   | s.o. | +1,5  | s.o. | +2,0  | s.o.  | s.o.  | s.o.  | s.o.  |
| G1 ERGO SELECT                     | -0                    | 4L  | s.o.  | STD   | s.o. | +1,5  | s.o. | s.o.  | s.o.  | s.o.  | s.o.  | s.o.  |
|                                    | -3, -8                | 4L  | -0,75 | STD   | s.o. | +1,5  | s.o. | +2,0  | s.o.  | s.o.  | s.o.  | s.o.  |
| G20                                |                       | 5L  | -2,25 | -1,5  | s.o. | STD   | s.o. | +1,0  | s.o.  | s.o.  | s.o.  | s.o.  |
| GRANADA DELUXE                     | -2, -3                | 4L  | s.o.  | STD   | s.o. | +1,5  | s.o. | +2,0  | s.o.  | s.o.  | s.o.  | s.o.  |
|                                    | -5                    | 4L  | -0,75 | STD   | s.o. | +1,5  | s.o. | +2,0  | s.o.  | s.o.  | s.o.  | s.o.  |
| LOOVER                             | -3                    | 4L  | -0,75 | STD   | s.o. | +1,5  | s.o. | +2,0  | s.o.  | s.o.  | s.o.  | s.o.  |
|                                    | -4                    | 5L  | -2,25 | -1,5  | s.o. | STD   | +1,0 | +1,0  | +1,0  | +1,75 | +1,75 | +1,75 |
|                                    | -8                    | 5L  | -2,25 | -1,5  | s.o. | STD   | +1,0 | +1,0  | +1,0  | +2,0  | +2,0  | +2,0  |
| LURAY                              | -2                    | 4L  | s.o.  | STD   | s.o. | +1,5  | s.o. | s.o.  | s.o.  | s.o.  | s.o.  | s.o.  |
|                                    | -4                    | 5L  | s.o.  | -1,5  | +0,5 | STD   | +1,0 | +1,0  | s.o.  | +1,5  | +1,5  | +1,5  |
| MALAGA                             | -1, -4                | 5L  | -2,25 | -1,5  | s.o. | STD   | s.o. | +1,0  | s.o.  | s.o.  | s.o.  | s.o.  |
|                                    | -2, -3                | 5L  | s.o.  | -1,5  | s.o. | STD   | s.o. | +1,0  | s.o.  | s.o.  | s.o.  | s.o.  |
| NOVELLO                            |                       | 5L  | -2,25 | -1,5  | s.o. | STD   | s.o. | +1,0  | s.o.  | s.o.  | s.o.  | s.o.  |
| OBUSFORME COMFORT                  | -2, -3                | 4L  | s.o.  | STD   | s.o. | +1,5  | s.o. | +2,0  | s.o.  | s.o.  | s.o.  | s.o.  |
|                                    | -5                    | 4L  | -0,75 | STD   | s.o. | +1,5  | s.o. | s.o.  | s.o.  | s.o.  | s.o.  | s.o.  |
| PREFER                             |                       | 4G* | -1,75 | -1,25 | +0   | +0,25 | +1,0 | +0,75 | +0,75 | s.o.  | s.o.  | s.o.  |
| ROMA                               |                       | 4L* | -0,75 | STD   | s.o. | +1,5  | +2,5 | +2,0  | s.o.  | +2,0  | +2,0  | +2,0  |
| SORA                               | -8                    | 4L  | -0,75 | STD   | s.o. | +1,5  | s.o. | +2,0  | +2,0  | s.o.  | s.o.  | s.o.  |
| SUPRA-X                            | -1, -4, -5            | 5L  | -2,25 | -1,5  | s.o. | STD   | s.o. | +1,0  | s.o.  | s.o.  | s.o.  | s.o.  |
|                                    | -3                    | 5L  | s.o.  | -1,5  | s.o. | STD   | s.o. | +1,0  | s.o.  | s.o.  | s.o.  | s.o.  |
| SYNOPSIS                           | -3                    | 5L  | s.o.  | -1,5  | s.o. | STD   | s.o. | +1,0  | s.o.  | s.o.  | s.o.  | s.o.  |
|                                    | -4                    | 5L  | -2,25 | -1,5  | s.o. | STD   | +1,0 | +1,0  | s.o.  | +2,25 | +2,25 | +2,25 |
| TRITEK ERGO SELECT - PETITE ASSISE | -3                    | 4L  | s.o.  | STD   | s.o. | +1,5  | s.o. | +2,0  | s.o.  | s.o.  | s.o.  | s.o.  |
|                                    | -5                    | 4L  | -0,5  | STD   | s.o. | +1,5  | s.o. | +2,0  | s.o.  | s.o.  | s.o.  | s.o.  |
| - ASSISE RÉGULIÈRE                 | -3                    | 5L  | s.o.  | -1,5  | s.o. | STD   | s.o. | +1,0  | s.o.  | s.o.  | s.o.  | s.o.  |
|                                    | -5                    | 5L  | -2,25 | -1,5  | s.o. | STD   | s.o. | +1,0  | s.o.  | s.o.  | s.o.  | s.o.  |
| - GRANDE ASSISE                    | -3                    | 5G  | s.o.  | -2,25 | s.o. | -1,0  | s.o. | +2,0  | s.o.  | s.o.  | s.o.  | s.o.  |
|                                    | -5                    | 5G  | -2,75 | -2,25 | s.o. | -1,0  | s.o. | +2,0  | s.o.  | s.o.  | s.o.  | s.o.  |
| TRIUMPH                            | -3, -8                | 4L* | -0,75 | STD   | s.o. | +1,5  | s.o. | +2,0  | s.o.  | s.o.  | s.o.  | s.o.  |
| TRUFORM                            | -0                    | 5L  | s.o.  | -1,5  | s.o. | STD   | s.o. | s.o.  | s.o.  | s.o.  | s.o.  | s.o.  |
|                                    | -1, -3, -4, -5        | 5L  | s.o.  | -1,5  | s.o. | STD   | s.o. | +1,0  | s.o.  | s.o.  | s.o.  | s.o.  |
|                                    | -8                    | 5L  | -2,25 | -1,5  | s.o. | STD   | s.o. | +1,0  | s.o.  | s.o.  | s.o.  | s.o.  |
| VION                               | -3                    | 5L  | -2,25 | -1,5  | s.o. | STD   | s.o. | +1,0  | +1,0  | +1,75 | +1,75 | +1,5  |
|                                    | -4                    | 5L  | -2,25 | -1,5  | s.o. | STD   | +1,0 | +1,0  | +1,0  | +1,0  | +1,0  | +1,5  |
|                                    | -8                    | 5L  | -2,25 | -1,5  | s.o. | STD   | +0,5 | +1,0  | s.o.  | s.o.  | s.o.  | +1,5  |

**NOTA :** LES VALEURS PRÉSENTÉES INDIQUENT LA VARIATION (EN POUÇES) PAR RAPPORT À LA HAUTEUR MINIMALE D'UN SIÈGE DONNÉ.

LES CHOIX DE CYLINDRES NE S'APPLIQUENT PAS AUX PRODUITS DE LA SECTION "HAUT RENDEMENT/24 H" ET "SIÈGES SPÉCIALISÉS". LEUR GARANTIE EST BASÉE SUR LES CARACTÉRISTIQUES DU CYLINDRE DE SÉRIE.

\*CYLINDRE SPÉCIAL

# sièges spécialisés



Academic (fonctionnel).....364



Industriel (antimicrobien - 62).....372



Sidero (modèles pour enfants).....182



Industriel (- 50).....367



Industriel (nettoyage au chiffon - 64).....373





## GAMME ACADEMIC - SIÈGES FONCTIONNELS



modèle S2312 Score

### CARACTÉRISTIQUES DE SÉRIE

- Des sièges fonctionnels durables, conçus pour des années d'utilisation en salle de formation et en milieu scolaire.
- Le montant du dossier est soudé ou boulonné au mécanisme du siège; la hauteur et l'inclinaison du dossier sont fixes et ne se réglent pas.
- Un bourrelet protecteur en vinyle est offert pour les modèles Granada et Score et Yorkdale.
- Des accoudoirs en T à hauteur réglable munis de manchons courbes en uréthanne (3N) sont de série et offerts en noir uniquement.
- Tous les modèles sont dotés de série d'un piétement araignée en nylon noir renforcé à la fibre de verre moulé par injection avec roulettes (C65) à doubles galets pour planchers à moquette.
- Le bâti et le piétement sont offerts dans un fini noir uniquement.
- Le mécanisme d'écartement des accoudoirs Vari-Width (WA) est de série pour les modèles Granada lorsqu'ils sont commandés avec des accoudoirs réglables. Le mécanisme permet d'écarter les accoudoirs de 2 po de part et d'autre de l'assise.

### CARACTÉRISTIQUES EN OPTION

- Pour des planchers à revêtement dur, commander des roulettes (C65R). Ajouter 21 \$.
- L'assise est aussi offerte en mousse viscoélastique. Préciser (MF). Ajouter 106 \$.
- Le mécanisme d'écartement des accoudoirs Vari-Width (WA) est offert lorsque le siège est commandé avec des accoudoirs réglables. Le mécanisme permet d'écarter les accoudoirs de 2 po de part et d'autre de l'assise. Ajouter 84 \$.
- Pour plus de choix d'accoudoirs ou de roulettes, se reporter à la rubrique des accoudoirs et des roulettes (353). *Le prix des roulettes en option peut être supérieur à celui des roulettes de série de votre siège et la différence sera facturée. Lorsque le prix est inférieur, la différence ne sera pas créditée.*

### DESCRIPTION

### CARACTÉRISTIQUES

### MODÈLE

### GRADES DE TEXTILE DE SÉRIE



Granada

**Chaise fonctionnelle à DB - dossier uni**  
 TFC : 1.5 V. | 1.37 M  
 Poids unitaire : 30 LB | 13.6 KG  
 Poids - boîte : 34 LB | 15.42 KG  
 Volume - boîte : 9.75 P³ | 0.27 M³

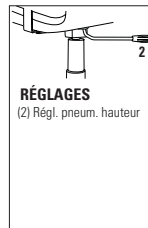

Caractéristiques ergonomiques :  
 C, M, N

|              | 1   | 2   | 3   | 4   | 5   | 6   | 7   | 8    | 9    | 10   | 11   | 12   |
|--------------|-----|-----|-----|-----|-----|-----|-----|------|------|------|------|------|
| <b>S3254</b> | 608 | 656 | 697 | 743 | 820 | 890 | 961 | 1022 | 1099 | 1171 | 1268 | 1406 |

| DIMENSIONS HORS TOUT |   |   | DIMENSIONS DE L'ASSISE |   |   | DIMENSIONS DU DOSSIER |   |  |
|----------------------|---|---|------------------------|---|---|-----------------------|---|--|
| L                    | P | H | L                      | P | H | L                     | H |  |

|    |      |      |     |      |      |           |     |      |  |
|----|------|------|-----|------|------|-----------|-----|------|--|
| PO | 20.5 | 24.5 | 38  | 20.5 | 18.5 | 16.5-21.5 | 19  | 18.5 |  |
| MM | 521  | 622  | 965 | 521  | 470  | 419-546   | 483 | 470  |  |

RTA 1



1 par boîte



Score

**Tabouret fonctionnel à DB**  
 TFC : 1.25 V. | 1.14 M  
 Poids unitaire : 35 LB | 15.9 KG  
 Poids - boîte : 38 LB | 17.24 KG  
 Volume - boîte : 9.75 P³ | 0.27 M³

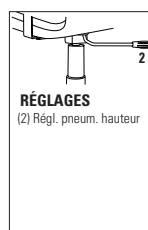

Caractéristiques ergonomiques :  
 C, H, M, N

|              | 1   | 2   | 3   | 4   | 5   | 6   | 7   | 8   | 9    | 10   | 11   | 12   |
|--------------|-----|-----|-----|-----|-----|-----|-----|-----|------|------|------|------|
| <b>S2303</b> | 625 | 665 | 699 | 738 | 801 | 860 | 919 | 970 | 1034 | 1094 | 1175 | 1290 |

| DIMENSIONS HORS TOUT |   |   | DIMENSIONS DE L'ASSISE |   |   | DIMENSIONS DU DOSSIER |   |  |
|----------------------|---|---|------------------------|---|---|-----------------------|---|--|
| L                    | P | H | L                      | P | H | L                     | H |  |

|    |     |      |      |     |      |         |     |     |  |
|----|-----|------|------|-----|------|---------|-----|-----|--|
| PO | 24  | 23.5 | 43   | 20  | 17.5 | 23-33   | 18  | 17  |  |
| MM | 610 | 597  | 1092 | 508 | 445  | 584-838 | 457 | 432 |  |

RTA 1



1 par boîte



Score

**Tabouret fonctionnel à DB, sans accoudoirs**  
 TFC : 1.25 V. | 1.14 M  
 Poids unitaire : 30 LB | 13.6 KG  
 Poids - boîte : 33 LB | 14.97 KG  
 Volume - boîte : 9.75 P³ | 0.27 M³

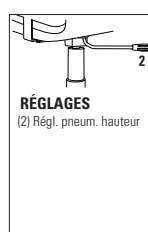

Caractéristiques ergonomiques :  
 C, M, N

|              | 1   | 2   | 3   | 4   | 5   | 6   | 7   | 8   | 9   | 10   | 11   | 12   |
|--------------|-----|-----|-----|-----|-----|-----|-----|-----|-----|------|------|------|
| <b>S2304</b> | 546 | 586 | 620 | 659 | 722 | 781 | 840 | 891 | 955 | 1015 | 1096 | 1211 |

| DIMENSIONS HORS TOUT |   |   | DIMENSIONS DE L'ASSISE |   |   | DIMENSIONS DU DOSSIER |   |  |
|----------------------|---|---|------------------------|---|---|-----------------------|---|--|
| L                    | P | H | L                      | P | H | L                     | H |  |

|    |     |      |      |     |      |         |     |     |  |
|----|-----|------|------|-----|------|---------|-----|-----|--|
| PO | 20  | 23.5 | 43   | 20  | 17.5 | 23-33   | 18  | 17  |  |
| MM | 508 | 597  | 1092 | 508 | 445  | 584-838 | 457 | 432 |  |

RTA 1



1 par boîte



Score

**Chaise fonctionnelle à DB**  
 TFC : 1.25 V. | 1.14 M  
 Poids unitaire : 24 LB | 10.9 KG  
 Poids - boîte : 31 LB | 14.06 KG  
 Volume - boîte : 10.75 P³ | 0.3 M³

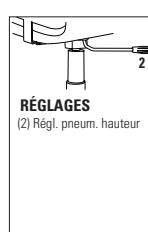

Caractéristiques ergonomiques :  
 C, M, N

|              | 1   | 2   | 3   | 4   | 5   | 6   | 7   | 8   | 9   | 10  | 11  | 12   |
|--------------|-----|-----|-----|-----|-----|-----|-----|-----|-----|-----|-----|------|
| <b>S2312</b> | 433 | 473 | 507 | 546 | 609 | 668 | 727 | 778 | 842 | 902 | 983 | 1098 |

| DIMENSIONS HORS TOUT |   |   | DIMENSIONS DE L'ASSISE |   |   | DIMENSIONS DU DOSSIER |   |  |
|----------------------|---|---|------------------------|---|---|-----------------------|---|--|
| L                    | P | H | L                      | P | H | L                     | H |  |

|    |     |      |      |     |      |         |     |     |  |
|----|-----|------|------|-----|------|---------|-----|-----|--|
| PO | 20  | 23.5 | 35.5 | 20  | 17.5 | 16-21   | 18  | 17  |  |
| MM | 508 | 597  | 902  | 508 | 445  | 406-533 | 457 | 432 |  |

RTA 1

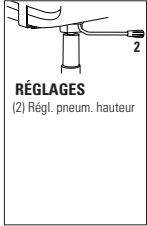

1 par boîte

| DESCRIPTION   | CARACTÉRISTIQUES  | MODÈLE  | GRADES DE TEXTILE DE SÉRIE |      |         |                        |     |     |                       |     |     |     |      |      |   |   |   |   |       |      |      |    |      |       |    |    |        |     |     |     |     |         |     |
|---|---|---|----------------------------|------|---------|------------------------|-----|-----|-----------------------|-----|-----|-----|------|------|---|---|---|---|-------|------|------|----|------|-------|----|----|--------|-----|-----|-----|-----|---------|-----|
|   |   |   | 1                          | 2    | 3       | 4                      | 5   | 6   | 7                     | 8   | 9   | 10  | 11   | 12   |   |   |   |   |       |      |      |    |      |       |    |    |        |     |     |     |     |         |     |
|  <p><b>Score</b></p> <p><b>Fauteuil fonctionnel à DB</b><br/>                     TFC : 1.25 V.   1.14 M<br/>                     Poids unitaire : 30 LB   13.6 KG<br/>                     Poids - boîte : 37 LB   16.78 KG<br/>                     Volume - boîte : 10.75 P<sup>3</sup>   0.3 M<sup>3</sup></p> |  <p><b>RÉGLAGES</b><br/>(2) Régl. pneum. hauteur</p> | <b>S2314</b>  | 518                        | 558  | 592     | 631                    | 694 | 753 | 812                   | 863 | 927 | 987 | 1068 | 1183 |   |   |   |   |       |      |      |    |      |       |    |    |        |     |     |     |     |         |     |
|   |   | <table border="1"> <thead> <tr> <th colspan="3">DIMENSIONS HORS TOUT</th> <th colspan="3">DIMENSIONS DE L'ASSISE</th> <th colspan="2">DIMENSIONS DU DOSSIER</th> </tr> <tr> <th>L</th> <th>P</th> <th>H</th> <th>L</th> <th>P</th> <th>H</th> <th>L</th> <th>H</th> </tr> </thead> <tbody> <tr> <td>PO 24</td> <td>23.5</td> <td>35.5</td> <td>20</td> <td>17.5</td> <td>16-21</td> <td>18</td> <td>17</td> </tr> <tr> <td>MM 610</td> <td>597</td> <td>902</td> <td>508</td> <td>445</td> <td>406-533</td> <td>457</td> <td>432</td> </tr> </tbody> </table> | DIMENSIONS HORS TOUT       |      |         | DIMENSIONS DE L'ASSISE |     |     | DIMENSIONS DU DOSSIER |     | L   | P   | H    | L    | P | H | L | H | PO 24 | 23.5 | 35.5 | 20 | 17.5 | 16-21 | 18 | 17 | MM 610 | 597 | 902 | 508 | 445 | 406-533 | 457 |
| DIMENSIONS HORS TOUT  |   |   | DIMENSIONS DE L'ASSISE     |      |         | DIMENSIONS DU DOSSIER  |     |     |                       |     |     |     |      |      |   |   |   |   |       |      |      |    |      |       |    |    |        |     |     |     |     |         |     |
| L   | P   | H   | L                          | P    | H       | L                      | H   |     |                       |     |     |     |      |      |   |   |   |   |       |      |      |    |      |       |    |    |        |     |     |     |     |         |     |
| PO 24   | 23.5  | 35.5  | 20                         | 17.5 | 16-21   | 18                     | 17  |     |                       |     |     |     |      |      |   |   |   |   |       |      |      |    |      |       |    |    |        |     |     |     |     |         |     |
| MM 610  | 597   | 902   | 508                        | 445  | 406-533 | 457                    | 432 |     |                       |     |     |     |      |      |   |   |   |   |       |      |      |    |      |       |    |    |        |     |     |     |     |         |     |

**EXPLICATION DES DIVERSES APPLICATIONS INDUSTRIELLES**

Cette section ne présente que certaines des possibilités. Veuillez communiquer avec votre représentant pour de plus amples renseignements.



**INDUSTRIEL - 50**

Ces sièges sont conçus pour les milieux haut rendement à usage intensif, par exemple les usines, les chaînes de montage et les bureaux de régulation. Ils se caractérisent par des composantes durables, y compris une construction en acier fort, des cylindres de levage pneumatique et des bâtis chromés résistants à l'humidité, à l'écaillage et à la corrosion, des piétements haut rendement, des roulettes de sécurité commandées par le poids pour les planchers à revêtement dur ou des patins de mise à niveau intégrés, un tissu résistant à l'usure ou un vinyle facile à nettoyer.



**ANTIMICROBIEN (UI - USAGE INTENSIF) - 62**

Ces sièges sont conçus pour les laboratoires et bien des endroits en milieu hospitalier qui nécessitent un mobilier qui prohibe le développement bactérien et la prolifération fongique et qui se nettoie aisément. Les tissus et vinyles à propriétés antimicrobiennes inhibent la pénétration et la prolifération de microorganismes indésirables. Des filtres intégrés permettent au tissu ou au vinyle de respirer.



**NETTOYAGE AU CHIFFON (MINOTAUR) - 64**

Ces sièges sont conçus pour les fabricants d'aliments secs, les hôpitaux et les laboratoires judiciaires qui exigent le nettoyage régulier et immédiat de la poussière, de la saleté ou de la poudre. Le tissu d'ameublement de tout genre est inacceptable dans de tels milieux. Les assises et dossiers confortables en polyuréthane noir, des cylindres de levage pneumatique et des bâtis chromés résistants à l'humidité, à l'écaillage et à la corrosion, et des roulettes ou des patins de sécurité figurent parmi les caractéristiques. Certains produits à « nettoyage au chiffon » peuvent également être offerts avec protection ESD.

**TABLEAU DES TISSUS POUR APPLICATIONS INDUSTRIELLES**

| APPLICATION   | TISSU OU VINYLE  |
|---|--|
| <b>Industriel - 50</b>  | <b>Grade 1 (tissu)</b> : Terrace, Waterfall<br><b>Grade 2 (tissu)</b> : Imprint<br><b>Grade 2 (vinyle)</b> : Allante FFree, collection MorCare <sup>MC</sup> (Vitality), Luxhide |
| <b>Antimicrobien - 62 avec apprêt Global UltraSeal<sup>MC</sup></b> | <b>Grade 2 (vinyle)</b> : Collection MorCare <sup>MC</sup> (Vitality)  |
| <b>Nettoyage au chiffon - 64</b>                                    | Aucun tissu requis; les sièges sont fabriqués en mousse uréthane moulée.   |

## GAMME INDUSTRIELLE - 50



modèle 3212-50 (3N)

modèle 3288-50 (3N)



### Industriel - 50





Conçus pour les milieux haut rendement comme les usines, chaînes de montage et bureaux de régulation.





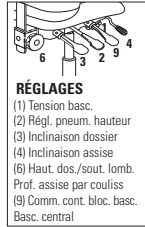

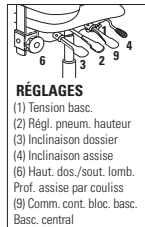

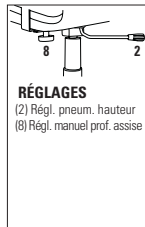
### CARACTÉRISTIQUES DE SÉRIE

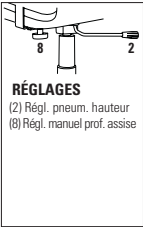

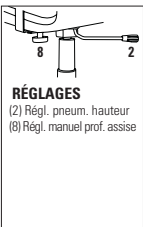

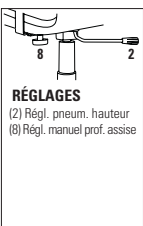

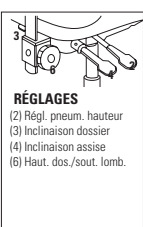

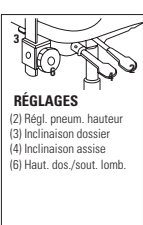
- Les modèles Granada présentent une assise moulée et un dossier profilé intégrant un support lombaire amélioré.
- Des accoudoirs en T à hauteur réglable munis de manchons courbes en uréthane (3N) sont de série et offerts en noir uniquement.
- Les sièges sont dotés d'un cylindre pneumatique et d'un bâti chromés qui résistent à l'écaillage, à la corrosion et à l'humidité.
- Les sièges sont munis d'un cylindre pneumatique chromé offrant une course de 5 po.
- Les tabourets munis d'un cylindre pneumatique chromé offrant une course de 10 po.
- De série sur tous certains modèles choisis, une garniture transparente protège le dossier.
- Le mécanisme sur coulisse de réglage de la profondeur de l'assise à levier sur le côté est de série sur tous les modèles à basculements multiples.
- Un piétement à cinq branches moulé par injection en nylon noir renforcé à la fibre de verre est de série. Les tabourets haut rendement sont munis de patins en caoutchouc antidérapants.
- La plupart des modèles Minotaur sont dotés de série d'un piétement haut rendement à cinq branches avec mandrin en métal et de roulettes (C10R) pour planchers à revêtement dur.
- Des roulettes (C39R) pour planchers à revêtement dur sont de série pour les modèles Granada.
- Choix de textiles : tissus haut rendement ou vinyles facile à nettoyer uniquement (tel qu'il est indiqué dans le tableau des tissus pour applications industrielles).







### CARACTÉRISTIQUES EN OPTION

- Pour plus de choix d'accoudoirs ou de roulettes, se reporter à la rubrique des accoudoirs et des roulettes (pages 353 et 376). *Le prix des roulettes en option peut être supérieur à celui des roulettes de série de votre siège et la différence sera facturée. Lorsque le prix est inférieur, la différence ne sera pas créditée.*

| DESCRIPTION  | CARACTÉRISTIQUES   | MODÈLE                      | GRADES DE TEXTILE DE SÉRIE |      |                               |         |         |                              |         |      |           |      |      |      |  |
|--|--|-----------------------------|----------------------------|------|-------------------------------|---------|---------|------------------------------|---------|------|-----------|------|------|------|--|
|  |  |                             | 1                          | 2    | 3                             | 4       | 5       | 6                            | 7       | 8    | 9         | 10   | 11   | 12   |  |
|  <p><b>Granada</b></p> <p><b>Fauteuil à basculements multiples à DB</b><br/>                     TFC : 1.5 V.   1.37 M<br/>                     Poids unitaire : 48 LB   21.8 KG<br/>                     Poids - boîte : 52 LB   23.59 KG<br/>                     Volume - boîte : 13 P<sup>3</sup>   0.36 M<sup>3</sup></p>    |  <p><b>RÉGLAGES</b><br/>                     (1) Tension basc.<br/>                     (2) Régl. pneum. hauteur<br/>                     (3) Inclinaison dossier<br/>                     (4) Inclinaison assise<br/>                     (6) Haut. dos./sout. lomb.<br/>                     Prof. assise par couliss<br/>                     (9) Comm. cont. bloc. basc.<br/>                     Basc. central</p> <p>Caractéristiques ergonomiques :<br/>                     A, B, C, D, E, F, G, H, M, N, Q, S</p>  | <b>3212-50</b>              | -                          | 1117 | 1158                          | 1204    | 1281    | 1351                         | 1422    | 1483 | 1560      | 1632 | 1729 | 1867 |  |
|  |  | <b>DIMENSIONS HORS TOUT</b> |                            |      | <b>DIMENSIONS DE L'ASSISE</b> |         |         | <b>DIMENSIONS DU DOSSIER</b> |         |      |           |      |      |      |  |
|  |  |                             | L                          | P    | H                             | L       | P       | H                            | L       |      | H         |      |      |      |  |
|  |  | PO                          | 25,5                       | 24   | 40                            | 20,5    | 17-19,5 | 17,5-22,5                    | 19      |      | 17,5-21,5 |      |      |      |  |
| MM   | 648  | 610                         | 1016                       | 521  | 432-495                       | 445-572 | 483     |                              | 445-546 |      |           |      |      |      |  |
|  | <b>RTA 2</b>   | 1 par boîte                 |                            |      |                               |         |         |                              |         |      |           |      |      |      |  |
|  <p><b>Granada</b></p> <p><b>Fauteuil à basculements multiples à DH</b><br/>                     TFC : 1.75 V.   1.6 M<br/>                     Poids unitaire : 51 LB   23.2 KG<br/>                     Poids - boîte : 55 LB   24.95 KG<br/>                     Volume - boîte : 15.5 P<sup>3</sup>   0.43 M<sup>3</sup></p> |  <p><b>RÉGLAGES</b><br/>                     (1) Tension basc.<br/>                     (2) Régl. pneum. hauteur<br/>                     (3) Inclinaison dossier<br/>                     (4) Inclinaison assise<br/>                     (6) Haut. dos./sout. lomb.<br/>                     Prof. assise par couliss<br/>                     (9) Comm. cont. bloc. basc.<br/>                     Basc. central</p> <p>Caractéristiques ergonomiques :<br/>                     A, B, C, D, E, F, G, H, M, N, Q, S</p> | <b>3217-50</b>              | -                          | 1156 | 1203                          | 1258    | 1347    | 1429                         | 1511    | 1583 | 1672      | 1756 | 1870 | 2031 |  |
|  |  | <b>DIMENSIONS HORS TOUT</b> |                            |      | <b>DIMENSIONS DE L'ASSISE</b> |         |         | <b>DIMENSIONS DU DOSSIER</b> |         |      |           |      |      |      |  |
|  |  |                             | L                          | P    | H                             | L       | P       | H                            | L       |      | H         |      |      |      |  |
|  |  | PO                          | 25,5                       | 24,5 | 43                            | 20,5    | 17-19,5 | 17,5-22,5                    | 19      |      | 21,5-25,5 |      |      |      |  |
| MM   | 648  | 622                         | 1092                       | 521  | 432-495                       | 445-572 | 483     |                              | 546-648 |      |           |      |      |      |  |
|  | <b>RTA 2</b>   | 1 par boîte                 |                            |      |                               |         |         |                              |         |      |           |      |      |      |  |
|  <p><b>Granada</b></p> <p><b>Chaise fonctionnelle à DB</b><br/>                     TFC : 1.5 V.   1.37 M<br/>                     Poids unitaire : 28 LB   12.7 KG<br/>                     Poids - boîte : 32 LB   14.51 KG<br/>                     Volume - boîte : 13 P<sup>3</sup>   0.36 M<sup>3</sup></p>               |  <p><b>RÉGLAGES</b><br/>                     (2) Régl. pneum. hauteur<br/>                     (8) Régl. manuel prof. assise</p> <p>Caractéristiques ergonomiques :<br/>                     C, E, M, N</p>   | <b>3254-50</b>              | -                          | 767  | 808                           | 854     | 931     | 1001                         | 1072    | 1133 | 1210      | 1282 | 1379 | 1517 |  |
|  |  | <b>DIMENSIONS HORS TOUT</b> |                            |      | <b>DIMENSIONS DE L'ASSISE</b> |         |         | <b>DIMENSIONS DU DOSSIER</b> |         |      |           |      |      |      |  |
|  |  |                             | L                          | P    | H                             | L       | P       | H                            | L       |      | H         |      |      |      |  |
|  |  | PO                          | 20,5                       | 24   | 38                            | 20,5    | 17,5-19 | 16,5-21,5                    | 19      |      | 19        |      |      |      |  |
| MM   | 521  | 610                         | 965                        | 521  | 445-483                       | 419-546 | 483     |                              | 483     |      |           |      |      |      |  |
|  | <b>RTA 2</b>   | 1 par boîte                 |                            |      |                               |         |         |                              |         |      |           |      |      |      |  |

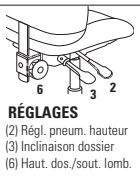
| DESCRIPTION   | CARACTÉRISTIQUES  | MODÈLE                      | GRADES DE TEXTILE DE SÉRIE    |                              |             |                    |                      |           |                      |      |      |      |      |      |  |  |  |  |  |
|---|---|-----------------------------|-------------------------------|------------------------------|-------------|--------------------|----------------------|-----------|----------------------|------|------|------|------|------|--|--|--|--|--|
|   |   |                             | 1                             | 2                            | 3           | 4                  | 5                    | 6         | 7                    | 8    | 9    | 10   | 11   | 12   |  |  |  |  |  |
|  <p><b>Granada</b></p> <p><b>Fauteuil fonctionnel à DB, acc. 3N</b><br/>                     TFC : 1.5 V.   1.37 M<br/>                     Poids unitaire : 36 LB   16.4 KG<br/>                     Poids - boîte : 40 LB   18.14 KG<br/>                     Volume - boîte : 13 P³   0.36 M³</p> |  <p><b>RÉGLAGES</b><br/>                     (2) Régl. pneum. hauteur<br/>                     (8) Régl. manuel prof. assise</p>   | <b>3255-50</b>              | -                             | 881                          | 922         | 968                | 1045                 | 1115      | 1186                 | 1247 | 1324 | 1396 | 1493 | 1631 |  |  |  |  |  |
|   |   | <b>DIMENSIONS HORS TOUT</b> | <b>DIMENSIONS DE L'ASSISE</b> | <b>DIMENSIONS DU DOSSIER</b> |             |                    |                      |           |                      |      |      |      |      |      |  |  |  |  |  |
|   |   | <b>L</b>                    | <b>P</b>                      | <b>H</b>                     | <b>L</b>    | <b>P</b>           | <b>H</b>             | <b>L</b>  | <b>H</b>             |      |      |      |      |      |  |  |  |  |  |
|   |   | PO 25,5<br>MM 648           | 24<br>610                     | 38<br>965                    | 20,5<br>521 | 17,5-19<br>445-483 | 16,5-21,5<br>419-546 | 19<br>483 | 19<br>483            |      |      |      |      |      |  |  |  |  |  |
|   |   |                             | <b>RTA 2</b>                  | 1 par boîte                  |             |                    |                      |           |                      |      |      |      |      |      |  |  |  |  |  |
|  <p><b>Granada</b></p> <p><b>Tabouret fonctionnel</b><br/>                     TFC : 1.5 V.   1.37 M<br/>                     Poids unitaire : 32 LB   14.5 KG<br/>                     Poids - boîte : 37 LB   16.78 KG<br/>                     Volume - boîte : 13 P³   0.36 M³</p>               |  <p><b>RÉGLAGES</b><br/>                     (2) Régl. pneum. hauteur<br/>                     (8) Régl. manuel prof. assise</p>   | <b>3256-50</b>              | -                             | 885                          | 926         | 972                | 1049                 | 1119      | 1190                 | 1251 | 1328 | 1400 | 1497 | 1635 |  |  |  |  |  |
|   |   | <b>DIMENSIONS HORS TOUT</b> | <b>DIMENSIONS DE L'ASSISE</b> | <b>DIMENSIONS DU DOSSIER</b> |             |                    |                      |           |                      |      |      |      |      |      |  |  |  |  |  |
|   |   | <b>L</b>                    | <b>P</b>                      | <b>H</b>                     | <b>L</b>    | <b>P</b>           | <b>H</b>             | <b>L</b>  | <b>H</b>             |      |      |      |      |      |  |  |  |  |  |
|   |   | PO 20,5<br>MM 521           | 24<br>610                     | 48<br>1219                   | 20,5<br>521 | 17,5-19<br>445-483 | 23-33<br>584-838     | 19<br>483 | 19<br>483            |      |      |      |      |      |  |  |  |  |  |
|   |   |                             | <b>RTA 2</b>                  | 1 par boîte                  |             |                    |                      |           |                      |      |      |      |      |      |  |  |  |  |  |
|  <p><b>Granada</b></p> <p><b>Tabouret fonctionnel, acc. 3N</b><br/>                     TFC : 1.5 V.   1.37 M<br/>                     Poids unitaire : 38 LB   17.3 KG<br/>                     Poids - boîte : 43 LB   19.5 KG<br/>                     Volume - boîte : 15.75 P³   0.44 M³</p>    |  <p><b>RÉGLAGES</b><br/>                     (2) Régl. pneum. hauteur<br/>                     (8) Régl. manuel prof. assise</p>   | <b>3257-50</b>              | -                             | 1001                         | 1042        | 1088               | 1165                 | 1235      | 1306                 | 1367 | 1444 | 1516 | 1613 | 1751 |  |  |  |  |  |
|   |   | <b>DIMENSIONS HORS TOUT</b> | <b>DIMENSIONS DE L'ASSISE</b> | <b>DIMENSIONS DU DOSSIER</b> |             |                    |                      |           |                      |      |      |      |      |      |  |  |  |  |  |
|   |   | <b>L</b>                    | <b>P</b>                      | <b>H</b>                     | <b>L</b>    | <b>P</b>           | <b>H</b>             | <b>L</b>  | <b>H</b>             |      |      |      |      |      |  |  |  |  |  |
|   |   | PO 25,5<br>MM 648           | 24<br>610                     | 48<br>1219                   | 20,5<br>521 | 17,5-19<br>445-483 | 23-33<br>584-838     | 19<br>483 | 19<br>483            |      |      |      |      |      |  |  |  |  |  |
|   |   |                             | <b>RTA 2</b>                  | 1 par boîte                  |             |                    |                      |           |                      |      |      |      |      |      |  |  |  |  |  |
|  <p><b>Granada</b></p> <p><b>Tabouret d'opérateur, acc. 3N</b><br/>                     TFC : 1.5 V.   1.37 M<br/>                     Poids unitaire : 39 LB   17.7 KG<br/>                     Poids - boîte : 44 LB   19.96 KG<br/>                     Volume - boîte : 13 P³   0.36 M³</p>    |  <p><b>RÉGLAGES</b><br/>                     (2) Régl. pneum. hauteur<br/>                     (3) Inclinaison dossier<br/>                     (4) Inclinaison assise<br/>                     (6) Haut. dos./sout. lomb.</p> | <b>3278-50</b>              | -                             | 1070                         | 1111        | 1157               | 1234                 | 1304      | 1375                 | 1436 | 1513 | 1585 | 1682 | 1820 |  |  |  |  |  |
|   |   | <b>DIMENSIONS HORS TOUT</b> | <b>DIMENSIONS DE L'ASSISE</b> | <b>DIMENSIONS DU DOSSIER</b> |             |                    |                      |           |                      |      |      |      |      |      |  |  |  |  |  |
|   |   | <b>L</b>                    | <b>P</b>                      | <b>H</b>                     | <b>L</b>    | <b>P</b>           | <b>H</b>             | <b>L</b>  | <b>H</b>             |      |      |      |      |      |  |  |  |  |  |
|   |   | PO 20,5<br>MM 521           | 23,5<br>597                   | 48<br>1219                   | 20,5<br>521 | 17,5<br>445        | 24-34<br>610-864     | 19<br>483 | 17,5-21,5<br>445-546 |      |      |      |      |      |  |  |  |  |  |
|   |   |                             | <b>RTA 2</b>                  | 1 par boîte                  |             |                    |                      |           |                      |      |      |      |      |      |  |  |  |  |  |
|  <p><b>Granada</b></p> <p><b>Tabouret d'opérateur, acc. 3N</b><br/>                     TFC : 1.5 V.   1.37 M<br/>                     Poids unitaire : 47 LB   21.4 KG<br/>                     Poids - boîte : 52 LB   23.59 KG<br/>                     Volume - boîte : 15.75 P³   0.44 M³</p> |  <p><b>RÉGLAGES</b><br/>                     (2) Régl. pneum. hauteur<br/>                     (3) Inclinaison dossier<br/>                     (4) Inclinaison assise<br/>                     (6) Haut. dos./sout. lomb.</p> | <b>3288-50</b>              | -                             | 1185                         | 1226        | 1272               | 1349                 | 1419      | 1490                 | 1551 | 1628 | 1700 | 1797 | 1935 |  |  |  |  |  |
|   |   | <b>DIMENSIONS HORS TOUT</b> | <b>DIMENSIONS DE L'ASSISE</b> | <b>DIMENSIONS DU DOSSIER</b> |             |                    |                      |           |                      |      |      |      |      |      |  |  |  |  |  |
|   |   | <b>L</b>                    | <b>P</b>                      | <b>H</b>                     | <b>L</b>    | <b>P</b>           | <b>H</b>             | <b>L</b>  | <b>H</b>             |      |      |      |      |      |  |  |  |  |  |
|   |   | PO 25,5<br>MM 648           | 23,5<br>597                   | 48<br>1219                   | 20,5<br>521 | 17,5<br>445        | 24-34<br>610-864     | 19<br>483 | 17,5-21,5<br>445-546 |      |      |      |      |      |  |  |  |  |  |
|   |   |                             | <b>RTA 2</b>                  | 1 par boîte                  |             |                    |                      |           |                      |      |      |      |      |      |  |  |  |  |  |

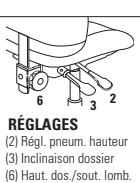
| DESCRIPTION   | CARACTÉRISTIQUES   | MODÈLE               | GRADES DE TEXTILE DE SÉRIE   |      |                        |     |           |                       |     |     |     |     |     |     |  |  |
|---|--|----------------------|--|------|------------------------|-----|-----------|-----------------------|-----|-----|-----|-----|-----|-----|--|--|
|   |  |                      | 1  | 2    | 3                      | 4   | 5         | 6                     | 7   | 8   | 9   | 10  | 11  | 12  |  |  |
|  <p><b>Minotaur - Tabouret de travail</b><br/>TFC : 0.75 V.   0.69 M<br/>Poids unitaire : 11 LB   5 KG<br/>Poids - boîte : 19 LB   8.62 KG<br/>Volume - boîte : 14.5 P³   0.41 M³</p>        | Pivote sur 360°. Réglage pneumatique sur 5 po.<br><br>Caractéristiques ergonomiques : C  | 9602-50              | -  | 298  | 318                    | 342 | 380       | 415                   | 450 | 481 | 519 | 555 | 604 | 673 |  |  |
|   |  | DIMENSIONS HORS TOUT |  |      | DIMENSIONS DE L'ASSISE |     |           | DIMENSIONS DU DOSSIER |     |     |     |     |     |     |  |  |
|   |  | L                    | P  | H    | L                      | P   | H         | L                     | L   | H   | L   | L   | H   |     |  |  |
|   |  | PO 14                | 14   | 17.5 | 14                     | -   | 15-20     | -                     | -   | -   | -   | -   | -   |     |  |  |
| MM 356  | 356  | 445                  | 356  | -    | 381-508                | -   | -         | -                     | -   | -   | -   |     |     |     |  |  |
|   |  | RTA 00               | messenger<br> 1 par boîte   |      |                        |     |           |                       |     |     |     |     |     |     |  |  |
|  <p><b>Minotaur - Tabouret de travail</b><br/>TFC : 0.75 V.   0.69 M<br/>Poids unitaire : 13 LB   5.9 KG<br/>Poids - boîte : 21 LB   9.53 KG<br/>Volume - boîte : 14.5 P³   0.41 M³</p>      | Pivote sur 360°. Réglage pneumatique sur 10 po.<br><br>Caractéristiques ergonomiques : C | 9604-50              | -  | 343  | 363                    | 387 | 425       | 460                   | 495 | 526 | 564 | 600 | 649 | 718 |  |  |
|   |  | DIMENSIONS HORS TOUT |  |      | DIMENSIONS DE L'ASSISE |     |           | DIMENSIONS DU DOSSIER |     |     |     |     |     |     |  |  |
|   |  | L                    | P  | H    | L                      | P   | H         | L                     | L   | H   | L   | L   | H   |     |  |  |
|   |  | PO 14                | 14   | 26.5 | 14                     | -   | 21.5-31.5 | -                     | -   | -   | -   | -   | -   |     |  |  |
| MM 356  | 356  | 673                  | 356  | -    | 546-800                | -   | -         | -                     | -   | -   | -   |     |     |     |  |  |
|   |  | RTA 00               | 1 par boîte  |      |                        |     |           |                       |     |     |     |     |     |     |  |  |
|  <p><b>Minotaur - Tabouret de travail</b><br/>TFC : s.o.<br/>Poids unitaire : 12 LB   5.5 KG<br/>Poids - boîte : 16 LB   7.26 KG<br/>Volume - boîte : 13 P³   0.36 M³</p>                    | Pivote sur 360°. Réglage pneumatique sur 5 po.<br><br>Caractéristiques ergonomiques : C  | Prix courant         |  |      |                        |     |           |                       |     |     |     |     |     |     |  |  |
|   |  | 9611-50              | 472  |      |                        |     |           |                       |     |     |     |     |     |     |  |  |
|   |  | DIMENSIONS HORS TOUT |  |      | DIMENSIONS DE L'ASSISE |     |           | DIMENSIONS DU DOSSIER |     |     |     |     |     |     |  |  |
|   |  | L                    | P  | H    | L                      | P   | H         | L                     | L   | H   | L   | L   | H   |     |  |  |
| PO 14   | 14   | 24.5                 | 14   | -    | 15-20                  | -   | -         | -                     | -   | -   | -   |     |     |     |  |  |
| MM 356  | 356  | 622                  | 356  | -    | 381-508                | -   | -         | -                     | -   | -   | -   |     |     |     |  |  |
|   |  | RTA 00               | 1 par boîte  |      |                        |     |           |                       |     |     |     |     |     |     |  |  |
|  <p><b>Minotaur - Tabouret de travail</b><br/>TFC : s.o.<br/>Poids unitaire : 14 LB   6.4 KG<br/>Poids - boîte : 22 LB   9.98 KG<br/>Volume - boîte : 14.5 P³   0.41 M³</p>                 | Pivote sur 360°. Réglage pneumatique sur 10 po.<br><br>Caractéristiques ergonomiques : C | Prix courant         |  |      |                        |     |           |                       |     |     |     |     |     |     |  |  |
|   |  | 9612-50              | 517  |      |                        |     |           |                       |     |     |     |     |     |     |  |  |
|   |  | DIMENSIONS HORS TOUT |  |      | DIMENSIONS DE L'ASSISE |     |           | DIMENSIONS DU DOSSIER |     |     |     |     |     |     |  |  |
|   |  | L                    | P  | H    | L                      | P   | H         | L                     | L   | H   | L   | L   | H   |     |  |  |
| PO 14   | 14   | 31                   | 14   | -    | 21.5-31.5              | -   | -         | -                     | -   | -   | -   |     |     |     |  |  |
| MM 356  | 356  | 787                  | 356  | -    | 546-800                | -   | -         | -                     | -   | -   | -   |     |     |     |  |  |
|   |  | RTA 00               | 1 par boîte  |      |                        |     |           |                       |     |     |     |     |     |     |  |  |
|  <p><b>Minotaur - Tabouret haut rendement</b><br/>TFC : 0.75 V.   0.69 M<br/>Poids unitaire : 13 LB   5.9 KG<br/>Poids - boîte : 17 LB   7.71 KG<br/>Volume - boîte : 5.5 P³   0.15 M³</p> | Pivote sur 360°. Réglage pneumatique sur 10 po.<br><br>Caractéristiques ergonomiques : C | 9624-50              | -  | 296  | 316                    | 340 | 378       | 413                   | 448 | 479 | 517 | 553 | 602 | 671 |  |  |
|   |  | DIMENSIONS HORS TOUT |  |      | DIMENSIONS DE L'ASSISE |     |           | DIMENSIONS DU DOSSIER |     |     |     |     |     |     |  |  |
|   |  | L                    | P  | H    | L                      | P   | H         | L                     | L   | H   | L   | L   | H   |     |  |  |
|   |  | PO 16                | 16   | 27.5 | 14                     | -   | 27.5      | -                     | -   | -   | -   | -   | -   |     |  |  |
| MM 406  | 406  | 699                  | 356  | -    | 699                    | -   | -         | -                     | -   | -   | -   |     |     |     |  |  |
|   |  | RTA 00               | messenger<br> 1 par boîte |      |                        |     |           |                       |     |     |     |     |     |     |  |  |
|  <p><b>Minotaur - Tabouret haut rendement</b><br/>TFC : 0.75 V.   0.69 M<br/>Poids unitaire : 15 LB   6.8 KG<br/>Poids - boîte : 19 LB   8.62 KG<br/>Volume - boîte : 5.5 P³   0.15 M³</p> | Pivote sur 360°. Réglage pneumatique sur 10 po.<br><br>Caractéristiques ergonomiques : C | 9632-50              | -  | 320  | 340                    | 364 | 402       | 437                   | 472 | 503 | 541 | 577 | 626 | 695 |  |  |
|   |  | DIMENSIONS HORS TOUT |  |      | DIMENSIONS DE L'ASSISE |     |           | DIMENSIONS DU DOSSIER |     |     |     |     |     |     |  |  |
|   |  | L                    | P  | H    | L                      | P   | H         | L                     | L   | H   | L   | L   | H   |     |  |  |
|   |  | PO 16                | 16   | 32.5 | 14                     | -   | 32.5      | -                     | -   | -   | -   | -   | -   |     |  |  |
| MM 406  | 406  | 826                  | 356  | -    | 826                    | -   | -         | -                     | -   | -   | -   |     |     |     |  |  |
|   |  | RTA 00               | messenger<br> 1 par boîte |      |                        |     |           |                       |     |     |     |     |     |     |  |  |

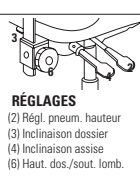
| DESCRIPTION   | CARACTÉRISTIQUES  | MODÈLE               | GRADES DE TEXTILE DE SÉRIE |  |                        |              |  |                       |
|---|---|----------------------|----------------------------|--|------------------------|--------------|--|-----------------------|
|  <p><b>Minotaur - Fauteuil fonctionnel</b><br/>TFC : s.o.<br/>Poids unitaire : 22 LB   10 KG<br/>Poids - boîte : 26 LB   11.79 KG<br/>Volume - boîte : 13 P<sup>3</sup>   0.36 M<sup>3</sup></p>               | Pivotement sur 360°. Réglage pneumatique sur 5 po.<br><br>Caractéristiques ergonomiques : C, E  | Prix courant         |                            |  |                        |              |  |                       |
|   |   | 9662-50              | 638                        |  |                        |              |  |                       |
|   |   | DIMENSIONS HORS TOUT |                            |  | DIMENSIONS DE L'ASSISE |              |  | DIMENSIONS DU DOSSIER |
| L P H   |   |                      | L P H                      |  |                        | L H          |  |                       |
| PO 18 21 32   |   |                      | 18 16.5-19 14-19           |  |                        | 16.5 16      |  |                       |
| MM 457 533 813  |   |                      | 457 419-483 356-483        |  |                        | 419 406      |  |                       |
|   |   | RTA 2                | 1 par boîte                |  |                        |              |  |                       |
|  <p><b>Minotaur - Tabouret fonctionnel</b><br/>TFC : s.o.<br/>Poids unitaire : 29 LB   13.2 KG<br/>Poids - boîte : 33 LB   14.97 KG<br/>Volume - boîte : 13 P<sup>3</sup>   0.36 M<sup>3</sup></p>             | Pivotement sur 360°. Réglage pneumatique sur 10 po.<br><br>Caractéristiques ergonomiques : C, E   | Prix courant         |                            |  |                        |              |  |                       |
|   |   | 9663-50              | 769                        |  |                        |              |  |                       |
|   |   | DIMENSIONS HORS TOUT |                            |  | DIMENSIONS DE L'ASSISE |              |  | DIMENSIONS DU DOSSIER |
| L P H   |   |                      | L P H                      |  |                        | L H          |  |                       |
| PO 18 20.5 42   |   |                      | 18 16.5-19 20-30           |  |                        | 16.5 16.5    |  |                       |
| MM 457 521 1067   |   |                      | 457 419-483 508-762        |  |                        | 419 419      |  |                       |
|   |   | RTA 2                | 1 par boîte                |  |                        |              |  |                       |
|  <p><b>Minotaur - Chaise fonctionnelle posture</b><br/>TFC : s.o.<br/>Poids unitaire : 26 LB   11.8 KG<br/>Poids - boîte : 30 LB   13.61 KG<br/>Volume - boîte : 13 P<sup>3</sup>   0.36 M<sup>3</sup></p>     |  <p><b>RÉGLAGES</b><br/>(2) Régl. pneum. hauteur<br/>(3) Inclinaison dossier<br/>(6) Haut. dos./sout. lomb.</p> Réglage pneumatique sur 5 po.<br><br>Caractéristiques ergonomiques : C, D                                    | Prix courant         |                            |  |                        |              |  |                       |
|   |   | 9664-50              | 726                        |  |                        |              |  |                       |
|   |   | DIMENSIONS HORS TOUT |                            |  | DIMENSIONS DE L'ASSISE |              |  | DIMENSIONS DU DOSSIER |
| L P H   |   |                      | L P H                      |  |                        | L H          |  |                       |
| PO 18 20 32   |   |                      | 18 16 14-19                |  |                        | 16.5 12.5-19 |  |                       |
| MM 457 508 813  |   |                      | 457 406 356-483            |  |                        | 419 318-483  |  |                       |
|   |   | RTA 2                | 1 par boîte                |  |                        |              |  |                       |
|  <p><b>Minotaur - Tabouret fonctionnelle posture</b><br/>TFC : s.o.<br/>Poids unitaire : 27 LB   12.3 KG<br/>Poids - boîte : 33 LB   14.97 KG<br/>Volume - boîte : 13 P<sup>3</sup>   0.36 M<sup>3</sup></p> |  <p><b>RÉGLAGES</b><br/>(2) Régl. pneum. hauteur<br/>(3) Inclinaison dossier<br/>(6) Haut. dos./sout. lomb.</p> Réglage pneumatique sur 10 po.<br><br>Caractéristiques ergonomiques : C, D                                 | Prix courant         |                            |  |                        |              |  |                       |
|   |   | 9665-50              | 855                        |  |                        |              |  |                       |
|   |   | DIMENSIONS HORS TOUT |                            |  | DIMENSIONS DE L'ASSISE |              |  | DIMENSIONS DU DOSSIER |
| L P H   |   |                      | L P H                      |  |                        | L H          |  |                       |
| PO 18 20 42   |   |                      | 18 16 20.5-30.5            |  |                        | 16.5 12.5-19 |  |                       |
| MM 457 508 1067   |   |                      | 457 406 521-775            |  |                        | 419 318-483  |  |                       |
|   |   | RTA 2                | 1 par boîte                |  |                        |              |  |                       |
|  <p><b>Minotaur - Chaise d'opérateur</b><br/>TFC : s.o.<br/>Poids unitaire : 29 LB   13.2 KG<br/>Poids - boîte : 34 LB   15.42 KG<br/>Volume - boîte : 13 P<sup>3</sup>   0.36 M<sup>3</sup></p>             |  <p><b>RÉGLAGES</b><br/>(2) Régl. pneum. hauteur<br/>(3) Inclinaison dossier<br/>(4) Inclinaison assise<br/>(6) Haut. dos./sout. lomb.</p> Réglage pneumatique sur 5 po.<br><br>Caractéristiques ergonomiques : C, D, F, G | Prix courant         |                            |  |                        |              |  |                       |
|   |   | 9666-50              | 804                        |  |                        |              |  |                       |
|   |   | DIMENSIONS HORS TOUT |                            |  | DIMENSIONS DE L'ASSISE |              |  | DIMENSIONS DU DOSSIER |
| L P H   |   |                      | L P H                      |  |                        | L H          |  |                       |
| PO 18 20.5 32   |   |                      | 18 17 15-20                |  |                        | 16.5 12.5-19 |  |                       |
| MM 457 521 813  |   |                      | 457 432 381-508            |  |                        | 419 318-483  |  |                       |
|   |   | RTA 2                | 1 par boîte                |  |                        |              |  |                       |

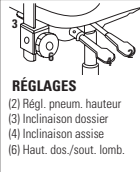
| DESCRIPTION  | CARACTÉRISTIQUES   | MODÈLE         | GRADES DE TEXTILE DE SÉRIE |          |                             |          |                               |          |                              |          |
|--|--|----------------|----------------------------|----------|-----------------------------|----------|-------------------------------|----------|------------------------------|----------|
|  <p><b>Minotaure - Tabouret d'opérateur</b><br/>                     TFC : s.o.<br/>                     Poids unitaire : 30 LB   13.6 KG<br/>                     Poids - boîte : 35 LB   15.88 KG<br/>                     Volume - boîte : 13 P<sup>3</sup>   0.36 M<sup>3</sup></p> |  <p><b>RÉGLAGES</b><br/>                     (2) Régl. pneum. hauteur<br/>                     (3) Inclinaison dossier<br/>                     (4) Inclinaison assise<br/>                     (6) Haut. dos./sout. lomb.</p> <p>Réglage pneumatique sur 10 po.</p> <p>Caractéristiques ergonomiques :<br/>                     C, D, F, G</p> | Prix courant   |                            |          |                             |          |                               |          |                              |          |
|  |  | <b>9667-50</b> | 934                        |          |                             |          |                               |          |                              |          |
|  |  |                |                            |          | <b>DIMENSIONS HORS TOUT</b> |          | <b>DIMENSIONS DE L'ASSISE</b> |          | <b>DIMENSIONS DU DOSSIER</b> |          |
|  |  |                | <b>L</b>                   | <b>P</b> | <b>H</b>                    | <b>L</b> | <b>P</b>                      | <b>H</b> | <b>L</b>                     | <b>H</b> |
|  |  |                | PO 18                      | 20.5     | 42                          | 18       | 17                            | 21-31    | 16.5                         | 12.5-19  |
|  |  |                | MM 457                     | 521      | 1067                        | 457      | 432                           | 533-787  | 419                          | 318-483  |
|  |  |                | <b>RTA 2</b>               |          | 1 par boîte                 |          |                               |          |                              |          |



**GAMME INDUSTRIELLE - ANTIMICROBIEN - 62**



**62 - Antimicrobien**

Une membrane en vinyle est posée sur la face inférieure de l'assise des sièges rembourrés pour empêcher la poussière et autres contaminants de pénétrer l'environnement de travail. Des filtres sont aussi intégrés.



modèle 9602-62

\* image présentée à titre d'illustration uniquement.



**CARACTÉRISTIQUES DE SÉRIE**

- \*Tous les modèles antimicrobiens présentent un bâti et un montant de dossier chromés et un piétement fini aluminium poli.
- Les sièges sont dotés d'un cylindre pneumatique et d'un bâti chromés qui résistent à l'écaillage, à la corrosion et à l'humidité.
- Les sièges sont munis d'un cylindre pneumatique chromé offrant une course de 5 po.
- Les tabourets munis d'un cylindre pneumatique chromé offrant une course de 10 po.
- Des roulettes (**C10R**) pour planchers à revêtement dur sont de série.
- Les patins (**C7R**) sont de série sur les tabourets de travail Minotaure
- Choix de textiles : vinyles de la collection MorCare<sup>MC</sup> (grade 2) uniquement.

**CARACTÉRISTIQUES EN OPTION**

- Pour plus de choix d'accoudoirs ou de roulettes, se reporter à la rubrique des accoudoirs et des roulettes (pages 353 et 376). *Le prix des roulettes en option peut être supérieur à celui des roulettes de série de votre siège et la différence sera facturée. Lorsque le prix est inférieur, la différence ne sera pas créditée.*

Images shown are for illustration purposes only.

| DESCRIPTION  | CARACTÉRISTIQUES   | MODÈLE  | GRADES DE TEXTILE DE SÉRIE |      |                        |     |           |                       |     |     |     |     |     |     |  |
|--|--|---|----------------------------|------|------------------------|-----|-----------|-----------------------|-----|-----|-----|-----|-----|-----|--|
|  |  |   | 1                          | 2    | 3                      | 4   | 5         | 6                     | 7   | 8   | 9   | 10  | 11  | 12  |  |
| <br><b>Minotaure - Tabouret de travail</b><br>TFC : 0.75 V.   0.69 M<br>Poids unitaire : 11 LB   5 KG<br>Poids - boîte : 14 LB   6.35 KG<br>Volume - boîte : 9.75 P <sup>3</sup>   0.27 M <sup>3</sup>        | Pivotement sur 360°. Réglage pneumatique sur 5 po.<br><br>Caractéristiques ergonomiques : C  | 9602-62   | -                          | 394  | 414                    | 438 | 476       | 511                   | 546 | 577 | 615 | 651 | 700 | 769 |  |
|  |  | DIMENSIONS HORS TOUT  |                            |      | DIMENSIONS DE L'ASSISE |     |           | DIMENSIONS DU DOSSIER |     |     |     |     |     |     |  |
|  |  | L   | P                          | H    | L                      | P   | H         | L                     | H   |     |     |     |     |     |  |
|  |  | PO 14   | 14                         | 17.5 | 14                     | -   | 15-20     | -                     | -   |     |     |     |     |     |  |
| MM 356   | 356  | 445   | 356                        | -    | 381-508                | -   | -         |                       |     |     |     |     |     |     |  |
|  |  |   1 par boîte     |                            |      |                        |     |           |                       |     |     |     |     |     |     |  |
| <br><b>Minotaure - Tabouret de travail</b><br>TFC : 0.75 V.   0.69 M<br>Poids unitaire : 13 LB   5.9 KG<br>Poids - boîte : 16 LB   7.26 KG<br>Volume - boîte : 13 P <sup>3</sup>   0.36 M <sup>3</sup>       | Pivotement sur 360°. Réglage pneumatique sur 10 po.<br><br>Caractéristiques ergonomiques : C | 9604-62   | -                          | 436  | 456                    | 480 | 518       | 553                   | 588 | 619 | 657 | 693 | 742 | 811 |  |
|  |  | DIMENSIONS HORS TOUT  |                            |      | DIMENSIONS DE L'ASSISE |     |           | DIMENSIONS DU DOSSIER |     |     |     |     |     |     |  |
|  |  | L   | P                          | H    | L                      | P   | H         | L                     | H   |     |     |     |     |     |  |
|  |  | PO 14   | 14                         | 26.5 | 14                     | -   | 21.5-31.5 | -                     | -   |     |     |     |     |     |  |
| MM 356   | 356  | 673   | 356                        | -    | 546-800                | -   | -         |                       |     |     |     |     |     |     |  |
|  |  |  1 par boîte   |                            |      |                        |     |           |                       |     |     |     |     |     |     |  |
| <br><b>Minotaure - Tabouret haut rendement</b><br>TFC : 0.75 V.   0.69 M<br>Poids unitaire : 13 LB   5.9 KG<br>Poids - boîte : 17 LB   7.71 KG<br>Volume - boîte : 5.5 P <sup>3</sup>   0.15 M <sup>3</sup> |  | 9624-62   | -                          | 557  | 577                    | 601 | 639       | 674                   | 709 | 740 | 778 | 814 | 863 | 932 |  |
|  |  | DIMENSIONS HORS TOUT  |                            |      | DIMENSIONS DE L'ASSISE |     |           | DIMENSIONS DU DOSSIER |     |     |     |     |     |     |  |
|  |  | L   | P                          | H    | L                      | P   | H         | L                     | H   |     |     |     |     |     |  |
|  |  | PO 16   | 16                         | 27.5 | 14                     | -   | 27.5      | -                     | -   |     |     |     |     |     |  |
| MM 406   | 406  | 699   | 356                        | -    | 699                    | -   | -         |                       |     |     |     |     |     |     |  |
|  |  |   1 par boîte |                            |      |                        |     |           |                       |     |     |     |     |     |     |  |
| <br><b>Minotaure - Tabouret haut rendement</b><br>TFC : 0.75 V.   0.69 M<br>Poids unitaire : 15 LB   6.8 KG<br>Poids - boîte : 19 LB   8.62 KG<br>Volume - boîte : 5.5 P <sup>3</sup>   0.15 M <sup>3</sup> |  | 9632-62   | -                          | 578  | 598                    | 622 | 660       | 695                   | 730 | 761 | 799 | 835 | 884 | 953 |  |
|  |  | DIMENSIONS HORS TOUT  |                            |      | DIMENSIONS DE L'ASSISE |     |           | DIMENSIONS DU DOSSIER |     |     |     |     |     |     |  |
|  |  | L   | P                          | H    | L                      | P   | H         | L                     | H   |     |     |     |     |     |  |
|  |  | PO 16   | 16                         | 32.5 | 14                     | -   | 32.5      | -                     | -   |     |     |     |     |     |  |
| MM 406   | 406  | 826   | 356                        | -    | 826                    | -   | -         |                       |     |     |     |     |     |     |  |
|  |  |   1 par boîte |                            |      |                        |     |           |                       |     |     |     |     |     |     |  |

## GAMME INDUSTRIELLE - NETTOYAGE AU CHIFFON - 64



modèle 9632-64



modèle 9667-64



### Nettoyage au chiffon - 64

Conçus pour les fabricants d'aliments secs, les hôpitaux et les laboratoires judiciaires où poussière, saleté et résidus poudreux doivent être éliminés sur-le-champ.





### CARACTÉRISTIQUES DE SÉRIE

- \*Tous les modèles à nettoyage au chiffon sont dotés d'un cylindre pneumatique fini noir.
- Une assise et un dossier confortables en polyuréthane noir caractérisent les sièges Minotaure à nettoyage au chiffon.
- Une construction en acier fort et des composantes durables caractérisent les sièges.
- Les sièges sont dotés d'un cylindre pneumatique et d'un bâti qui résistent à l'écaillage, à la corrosion et à l'humidité.
- Les sièges munis d'un cylindre pneumatique noir offrant une course de 5 po ou de 10 po.
- Tous les sièges sont dotés d'un montant de dossier chromé.
- Tous les tabourets à quatre pieds présentent un bâti chromé.
- Un piétement haut rendement à cinq branches moulé par injection en nylon noir chargé à la fibre de verre avec roulettes (C10R) pour planchers à revêtement dur.
- Les tabourets de travail sont munis de série de patins (C7R).

### CARACTÉRISTIQUES EN OPTION

- Aucun choix d'accoudoirs n'est offert pour les tabourets.
- Les tabourets peuvent être munis de roulettes (C65R) en option, à préciser. Sans supplément.
- Pour plus de choix d'accoudoirs ou de roulettes, se reporter à la rubrique des accoudoirs et des roulettes (pages 353 et 376). *Le prix des roulettes en option peut être supérieur à celui des roulettes de série de votre siège et la différence sera facturée. Lorsque le prix est inférieur, la différence ne sera pas créditée.*

\* images présentées à titre d'illustration uniquement.

| DESCRIPTION  | CARACTÉRISTIQUES   | MODÈLE                               | GRADES DE TEXTILE DE SÉRIE |  |      |                                     |   |           |   |   |  |
|--|--|--------------------------------------|----------------------------|--|------|-------------------------------------|---|-----------|---|---|--|
|  <p><b>Minotaure - Tabouret de travail</b><br/>TFC : s.o.<br/>Poids unitaire : 11 LB   5 KG<br/>Poids - boîte : 14 LB   6,35 KG<br/>Volume - boîte : 6.5 P<sup>3</sup>   0.18 M<sup>3</sup></p>       | Pivotement sur 360°. Réglage pneumatique sur 5 po.<br><br>Caractéristiques ergonomiques : C  | Prix courant                         |                            |  |      |                                     |   |           |   |   |  |
|  |  | <b>9602-64</b>                       | 348                        |  |      |                                     |   |           |   |   |  |
|  |  | <b>DIMENSIONS HORS TOUT</b><br>L P H |                            | <b>DIMENSIONS DE L'ASSISE</b><br>L P H |      | <b>DIMENSIONS DU DOSSIER</b><br>L H |   |           |   |   |  |
|  |  | PO                                   | 14                         | 14                                     | 17.5 | 14                                  | - | 15-20     | - | - |  |
|  |  | MM                                   | 356                        | 356                                    | 445  | 356                                 | - | 381-508   | - | - |  |
|  |  | <b>RTA 00</b>                        | 1 par boîte                |  |      |                                     |   |           |   |   |  |
|  <p><b>Minotaure - Tabouret de travail</b><br/>TFC : s.o.<br/>Poids unitaire : 13 LB   5.9 KG<br/>Poids - boîte : 20 LB   9.07 KG<br/>Volume - boîte : 9.5 P<sup>3</sup>   0.26 M<sup>3</sup></p>    | Pivotement sur 360°. Réglage pneumatique sur 10 po.<br><br>Caractéristiques ergonomiques : C | Prix courant                         |                            |  |      |                                     |   |           |   |   |  |
|  |  | <b>9604-64</b>                       | 394                        |  |      |                                     |   |           |   |   |  |
|  |  | <b>DIMENSIONS HORS TOUT</b><br>L P H |                            | <b>DIMENSIONS DE L'ASSISE</b><br>L P H |      | <b>DIMENSIONS DU DOSSIER</b><br>L H |   |           |   |   |  |
|  |  | PO                                   | 14                         | 14                                     | 26.5 | 14                                  | - | 21.5-31.5 | - | - |  |
|  |  | MM                                   | 356                        | 356                                    | 673  | 356                                 | - | 546-800   | - | - |  |
|  |  | <b>RTA 00</b>                        | 1 par boîte                |  |      |                                     |   |           |   |   |  |
|  <p><b>Minotaure - Tabouret de travail</b><br/>TFC : s.o.<br/>Poids unitaire : 12 LB   5.5 KG<br/>Poids - boîte : 19 LB   8.62 KG<br/>Volume - boîte : 9.5 P<sup>3</sup>   0.26 M<sup>3</sup></p>   | Pivotement sur 360°. Réglage pneumatique sur 5 po.<br><br>Caractéristiques ergonomiques : C  | Prix courant                         |                            |  |      |                                     |   |           |   |   |  |
|  |  | <b>9611-64</b>                       | 394                        |  |      |                                     |   |           |   |   |  |
|  |  | <b>DIMENSIONS HORS TOUT</b><br>L P H |                            | <b>DIMENSIONS DE L'ASSISE</b><br>L P H |      | <b>DIMENSIONS DU DOSSIER</b><br>L H |   |           |   |   |  |
|  |  | PO                                   | 14                         | 14                                     | 24.5 | 14                                  | - | 15-20     | - | - |  |
|  |  | MM                                   | 356                        | 356                                    | 622  | 356                                 | - | 381-508   | - | - |  |
|  |  | <b>RTA 00</b>                        | 1 par boîte                |  |      |                                     |   |           |   |   |  |
|  <p><b>Minotaure - Tabouret de travail</b><br/>TFC : s.o.<br/>Poids unitaire : 14 LB   6.4 KG<br/>Poids - boîte : 22 LB   9.98 KG<br/>Volume - boîte : 13.75 P<sup>3</sup>   0.38 M<sup>3</sup></p> | Pivotement sur 360°. Réglage pneumatique sur 10 po.<br><br>Caractéristiques ergonomiques : C | Prix courant                         |                            |  |      |                                     |   |           |   |   |  |
|  |  | <b>9612-64</b>                       | 436                        |  |      |                                     |   |           |   |   |  |
|  |  | <b>DIMENSIONS HORS TOUT</b><br>L P H |                            | <b>DIMENSIONS DE L'ASSISE</b><br>L P H |      | <b>DIMENSIONS DU DOSSIER</b><br>L H |   |           |   |   |  |
|  |  | PO                                   | 14                         | 14                                     | 31   | 14                                  | - | 21.5-31.5 | - | - |  |
|  |  | MM                                   | 356                        | 356                                    | 787  | 356                                 | - | 546-800   | - | - |  |
|  |  | <b>RTA 00</b>                        | 1 par boîte                |  |      |                                     |   |           |   |   |  |

DESCRIPTION CARACTÉRISTIQUES MODÈLE GRADES DE TEXTILE DE SÉRIE

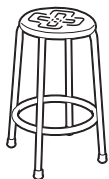

**Minotaur - Tabouret haut rendement**

TFC : s.o.  
 Poids unitaire : 13 LB | 5.9 KG  
 Poids - boîte : 17 LB | 7.71 KG  
 Volume - boîte : 5.5 P<sup>3</sup> | 0.15 M<sup>3</sup>

Prix courant

**9624-64** 399

| DIMENSIONS HORS TOUT |   |   | DIMENSIONS DE L'ASSISE |   |   | DIMENSIONS DU DOSSIER |   |
|----------------------|---|---|------------------------|---|---|-----------------------|---|
| L                    | P | H | L                      | P | H | L                     | H |

|    |     |     |      |     |   |      |   |   |
|----|-----|-----|------|-----|---|------|---|---|
| PO | 16  | 16  | 27.5 | 14  | - | 27.5 | - | - |
| MM | 406 | 406 | 699  | 356 | - | 699  | - | - |

**RTA 00**  1 par boîte

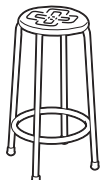

**Minotaur - Tabouret haut rendement**

TFC : s.o.  
 Poids unitaire : 15 LB | 6.8 KG  
 Poids - boîte : 19 LB | 8.62 KG  
 Volume - boîte : 5.5 P<sup>3</sup> | 0.15 M<sup>3</sup>

Prix courant

**9632-64** 421

| DIMENSIONS HORS TOUT |   |   | DIMENSIONS DE L'ASSISE |   |   | DIMENSIONS DU DOSSIER |   |
|----------------------|---|---|------------------------|---|---|-----------------------|---|
| L                    | P | H | L                      | P | H | L                     | H |

|    |     |     |      |     |   |      |   |   |
|----|-----|-----|------|-----|---|------|---|---|
| PO | 16  | 16  | 32.5 | 14  | - | 32.5 | - | - |
| MM | 406 | 406 | 826  | 356 | - | 826  | - | - |

**RTA 00**  1 par boîte



**Minotaur - Fauteuil fonctionnel**

TFC : s.o.  
 Poids unitaire : 22 LB | 10 KG  
 Poids - boîte : 26 LB | 11.79 KG  
 Volume - boîte : 13 P<sup>3</sup> | 0.36 M<sup>3</sup>

Pivotement sur 360°.  
 Réglage pneumatique sur 5 po.

Caractéristiques ergonomiques :  
 C, E

Prix courant

**9662-64** 557

| DIMENSIONS HORS TOUT |   |   | DIMENSIONS DE L'ASSISE |   |   | DIMENSIONS DU DOSSIER |   |
|----------------------|---|---|------------------------|---|---|-----------------------|---|
| L                    | P | H | L                      | P | H | L                     | H |

|    |     |     |     |     |         |         |      |     |
|----|-----|-----|-----|-----|---------|---------|------|-----|
| PO | 18  | 21  | 32  | 18  | 16.5-19 | 14-19   | 16.5 | 16  |
| MM | 457 | 533 | 813 | 457 | 419-483 | 356-483 | 419  | 406 |

**RTA 2** 1 par boîte

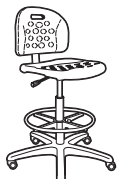

**Minotaur - Tabouret fonctionnel**

TFC : s.o.  
 Poids unitaire : 29 LB | 13.2 KG  
 Poids - boîte : 33 LB | 14.97 KG  
 Volume - boîte : 13 P<sup>3</sup> | 0.36 M<sup>3</sup>

Pivotement sur 360°.  
 Réglage pneumatique sur 10 po.

Caractéristiques ergonomiques :  
 C, E

Prix courant

**9663-64** 690

| DIMENSIONS HORS TOUT |   |   | DIMENSIONS DE L'ASSISE |   |   | DIMENSIONS DU DOSSIER |   |
|----------------------|---|---|------------------------|---|---|-----------------------|---|
| L                    | P | H | L                      | P | H | L                     | H |

|    |     |      |      |     |         |         |      |      |
|----|-----|------|------|-----|---------|---------|------|------|
| PO | 18  | 20.5 | 42   | 18  | 16.5-19 | 20-30   | 16.5 | 16.5 |
| MM | 457 | 521  | 1067 | 457 | 419-483 | 508-762 | 419  | 419  |

**RTA 2** 1 par boîte



**Minotaur - Chaise fonctionnelle posture**

TFC : s.o.  
 Poids unitaire : 26 LB | 11.8 KG  
 Poids - boîte : 30 LB | 13.61 KG  
 Volume - boîte : 13 P<sup>3</sup> | 0.36 M<sup>3</sup>

Pivotement sur 360°.  
 Réglage pneumatique sur 5 po.

Caractéristiques ergonomiques :  
 C, D



Prix courant

**9664-64** 647



| DIMENSIONS HORS TOUT |   |   | DIMENSIONS DE L'ASSISE |   |   | DIMENSIONS DU DOSSIER |   |
|----------------------|---|---|------------------------|---|---|-----------------------|---|
| L                    | P | H | L                      | P | H | L                     | H |

|    |     |     |     |     |     |         |      |         |
|----|-----|-----|-----|-----|-----|---------|------|---------|
| PO | 18  | 20  | 32  | 18  | 16  | 14-19   | 16.5 | 12.5-19 |
| MM | 457 | 508 | 813 | 457 | 406 | 356-483 | 419  | 318-483 |

**RTA 2** 1 par boîte

| DESCRIPTION   | CARACTÉRISTIQUES  | MODÈLE               | GRADES DE TEXTILE DE SÉRIE |              |                        |           |      |                       |   |
|---|---|----------------------|----------------------------|--------------|------------------------|-----------|------|-----------------------|---|
|  <p><b>Minotaur - Tabouret fonctionnel posture</b><br/>                     TFC : s.o.<br/>                     Poids unitaire : 27 LB   12.3 KG<br/>                     Poids - boîte : 33 LB   14.97 KG<br/>                     Volume - boîte : 13 P<sup>3</sup>   0.36 M<sup>3</sup></p> | Pivotement sur 360°.<br>Réglage pneumatique sur 10 po.<br><br>Caractéristiques ergonomiques :<br>C, D       | Prix courant         |                            |              |                        |           |      |                       |   |
|   |   | 9665-64              | 778                        |              |                        |           |      |                       |   |
|   |   | DIMENSIONS HORS TOUT |                            |              | DIMENSIONS DE L'ASSISE |           |      | DIMENSIONS DU DOSSIER |   |
|   |   | L                    | P                          | H            | L                      | P         | H    | L                     | H |
| PO  | 18  | 20                   | 42                         | 18           | 16                     | 20.5-30.5 | 16.5 | 12.5-19               |   |
| MM  | 457   | 508                  | 1067                       | 457          | 406                    | 521-775   | 419  | 318-483               |   |
|   |   |                      |                            | <b>RTA 2</b> | 1 par boîte            |           |      |                       |   |
|  <p><b>Minotaur - Chaise d'opérateur</b><br/>                     TFC : s.o.<br/>                     Poids unitaire : 29 LB   13.2 KG<br/>                     Poids - boîte : 34 LB   15.42 KG<br/>                     Volume - boîte : 13 P<sup>3</sup>   0.36 M<sup>3</sup></p>           | Pivotement sur 360°.<br>Réglage pneumatique sur 5 po.<br><br>Caractéristiques ergonomiques :<br>C, D, F, G  | Prix courant         |                            |              |                        |           |      |                       |   |
|   |   | 9666-64              | 726                        |              |                        |           |      |                       |   |
|   |   | DIMENSIONS HORS TOUT |                            |              | DIMENSIONS DE L'ASSISE |           |      | DIMENSIONS DU DOSSIER |   |
|   |   | L                    | P                          | H            | L                      | P         | H    | L                     | H |
| PO  | 18  | 20.5                 | 32                         | 18           | 17                     | 15-20     | 16.5 | 12.5-19               |   |
| MM  | 457   | 521                  | 813                        | 457          | 432                    | 381-508   | 419  | 318-483               |   |
|   |   |                      |                            | <b>RTA 2</b> | 1 par boîte            |           |      |                       |   |
|  <p><b>Minotaur - Tabouret d'opérateur</b><br/>                     TFC : s.o.<br/>                     Poids unitaire : 30 LB   13.6 KG<br/>                     Poids - boîte : 35 LB   15.88 KG<br/>                     Volume - boîte : 13 P<sup>3</sup>   0.36 M<sup>3</sup></p>         | Pivotement sur 360°.<br>Réglage pneumatique sur 10 po.<br><br>Caractéristiques ergonomiques :<br>C, D, F, G | Prix courant         |                            |              |                        |           |      |                       |   |
|   |   | 9667-64              | 855                        |              |                        |           |      |                       |   |
|   |   | DIMENSIONS HORS TOUT |                            |              | DIMENSIONS DE L'ASSISE |           |      | DIMENSIONS DU DOSSIER |   |
|   |   | L                    | P                          | H            | L                      | P         | H    | L                     | H |
| PO  | 18  | 20.5                 | 38                         | 18           | 17                     | 21-31     | 16.5 | 12.5-19               |   |
| MM  | 457   | 521                  | 1067                       | 457          | 432                    | 533-787   | 419  | 318-483               |   |
|   |   |                      |                            | <b>RTA 2</b> | 1 par boîte            |           |      |                       |   |

# ROULETTES INDUSTRIELLES

|   | MODÈLE  | NOM   | COULEUR                            | REVÊTEMENT                 | QUANTITÉ | PRIX          |
|---|---------|---|------------------------------------|----------------------------|----------|---------------|
|    | C7RSET  | <b>Patin antidérapant</b><br>Permet au siège de demeurer à la même hauteur qu'un siège sur roulettes.                   | noir                               | vinyle, marbre, bois franc | jeu de 5 | <b>96 \$</b>  |
| <b>De série pour les tabourets Minotaur dans des applications industrielles, antimicrobiennes et à essuyage au chiffon.</b> |         |   |                                    |                            |          |               |
|    | C10RSET | <b>Roulette intégrée - planchers à revêtement dur</b><br>Roulette intégrée de 2 po à doubles galets. Grande collerette. | noir<br>galets en<br>uréthane gris | vinyle, marbre, bois franc | jeu de 5 | <b>104 \$</b> |
| <b>De série pour les tabourets Minotaur dans des applications industrielles.</b>  |         |   |                                    |                            |          |               |
|    | C65RSET | <b>Roulette intégrée - planchers à revêtement dur</b><br>Roulette intégrée de 2 po à doubles galets. Grande collerette. | noir<br>galets en<br>uréthane gris | vinyle, marbre, bois franc | jeu de 5 | <b>96 \$</b>  |

## NOTES - ROULETTES INDUSTRIELLES :

- Les roulettes illustrées ci-dessus sont des roulettes de remplacement et sont vendues en jeu de cinq. Les prix indiqués permettent également de calculer le supplément exigible pour le remplacement des roulettes au moment de la commande. Le prix des roulettes en option peut être supérieur à celui des roulettes de série, la différence sera facturée. La différence de prix de roulettes ayant un prix inférieur ne sera pas créditée.
- Les roulettes industrielles ne conviennent pas pour les sièges réguliers de Global.
- Toutes les roulettes ne conviennent pas pour tous les revêtements de sol. Votre représentant ou un représentant du service à la clientèle de Global pourra vous aider dans des situations particulières, en s'informant notamment auprès du fabricant des roulettes. Un supplément pourra être exigé si d'autres roulettes se révèlent nécessaires.

**VEUILLEZ PRÉCISER TOUTES LES OPTIONS ET SUBSTITUTIONS.**



# textiles et finis

## Soin et entretien

### Textiles

**Tissus** : Pour prolonger la vie d'un siège garni de tissu, époussetez-le régulièrement pour empêcher les particules en suspension de pénétrer la surface du textile.

Pour un nettoyage général ou pour éliminer des taches légères, utilisez un linge humide et tamponner la tache en appliquant une pression très légère, en prenant soin de ne pas détrempier le tissu. Les taches plus rebelles peuvent être traitées de la même façon mais en utilisant un détergent doux. À la première utilisation de tout produit de nettoyage, il est recommandé d'en faire l'essai à un endroit non apparent.

**Cuir** : Pour l'entretien régulier, utilisez simplement un linge doux humide en prenant soin de ne pas détrempier le cuir. Pour un nettoyage plus en profondeur, trempez un linge doux dans une solution savonneuse douce et essuyez la surface avec des mouvements circulaires. Répétez avec de l'eau propre. Laissez sécher et polissez avec un linge doux propre. N'utilisez pas de détergents, d'aérosols ou d'autres types de produits de polissage.

### Revêtements durs

#### Finis mélaminés, peints + plaqués et surfaces solides :

Nettoyez la surface à l'aide d'un chiffon doux humide; au besoin, une solution savonneuse douce (p. ex. un détergent à vaisselle Ivory) peut être utilisée. Pour ne pas laisser de traces, séchez la surface avec un linge doux sec en mouvements circulaires.

### Textiles

- **Nettoyants à base d'eau (W)**. Nettoyez l'endroit sali à l'aide de la mousse d'un produit de nettoyage en mousse à base d'eau, comme un détergent doux ou un shampoing pour tissu sans solvants. Appliquez la mousse à l'aide d'une brosse à poils doux avec des mouvements circulaires. Passez l'aspirateur lorsque la mousse aura séché. Il est recommandé de faire d'abord un essai à un endroit non apparent.
- **Nettoyants à base de solvants (S)**. Nettoyez l'endroit sali à l'aide d'un produit de nettoyage sans eau à base de solvants ou d'un produit de nettoyage à sec. Travaillez dans un endroit bien ventilé et évitez tout produit contenant du tétrachlorure de carbone ou d'autres substances toxiques. Il est recommandé de faire d'abord un essai à un endroit non apparent.
- **Nettoyants à base d'eau ou de solvants (WS)**. Nettoyez l'endroit sali à l'aide d'un solvant doux, d'un shampoing pour tissu ou de la mousse d'un produit de nettoyage en mousse. Lorsque vous utilisez un solvant ou un produit de nettoyage à sec, suivez les instructions et travaillez dans un endroit bien ventilé. Évitez tout produit contenant du tétrachlorure de carbone ou d'autres substances toxiques. Peu importe la méthode choisie, il est recommandé de faire d'abord un essai à un endroit non apparent.
- **Aspirateur uniquement (X)**. Ce genre de textile doit être nettoyé en passant l'aspirateur ou en le brossant légèrement pour éviter l'accumulation de saletés. Les produits de nettoyage en mousse à base d'eau peuvent causer le rétrécissement, des taches ou la dénaturation de la surface et ne doivent donc pas être utilisés.
- **Nettoyage du tissu Crypton (C)**. Les taches sont d'ordinaire éliminées à l'aide d'eau et d'un nettoyant aux enzymes en poudre. Les shampoings en mousse, les nettoyants à base d'eau et les détergents germicides pour tissu d'ameublement peuvent aussi être employés. Rincez bien à l'eau claire pour éliminer tout résidu. N'utilisez pas de nettoyants à base de solvants ou de produits de nettoyage à sec.
- Ces recommandations et ces codes ont été mis au point par des spécialistes en textiles. Toutefois, comme un tissu peut être taché ou endommagé de diverses façons, il n'est pas possible de garantir les résultats. La responsabilité de l'emploi des méthodes suggérées vous incombe. Pour éviter que votre siège ne se salisse trop, il est recommandé de passer l'aspirateur ou de le brosser fréquemment afin d'enlever la poussière et la saleté. Ayez recours à un service professionnel de nettoyage de meubles si votre siège devient généralement souillé.

## Textiles de série

|          |  |
|----------|--|
| Grade 1  | Bantam, Carrera, Dobby, Fusion, Illusion, Jenny, Quilt, Terrace, Trak, Urban, Waterfall, Wavelength  |
| Grade 2  | Allante FRee, Elevate, Etch, Imprint, Luxhide, Release, Vitality   |
| Grade 3  | Bobby, Canter EPU, Grid, Guild, Nomad  |
| Grade 4  | Align, Beeline EPU, California, Continuum, Fedora, Graph, Manner, Merit, Messenger, Metric, Mode, Montana, Murmur, Optic, Rocket, Sierra GC, Ulster, Woolish                 |
| Grade 5  | Beta, Cosmopolitain, Cover Cloth, Cross Dye, Digi Tweed, Endurance EPU, Eon EPU, Grove EPU, Keynote, Lavish, Lens, Magnify, Otto, Percept, Pip, Solitaire, Stimuli, Whit EPU |
| Grade 6  | Faux Felt, Flock, Isabella, Novaro (cuir), Pause, Sherlock, Stroll   |
| Grade 7  | Affinity, Brisa, Brisa vieilli, Channel, Everywhere Texture, Hush, Kit, Linnen, Luster, Lyre, Moon Beam 2, Oath, Odyssey, Palatine 2, Pleat, Synergy, Ultraeather (cuir)     |
| Grade 8  | Dapple, Katano, Rainwater, Reflector, Silica, Silica Etch, Silicone Element  |
| Grade 9  | Birch Bark Plaid, Grid, Inkling, Itajime, Motif, Metal Strips, Silica Andy, Silica Stride  |
| Grade 10 | Cuir Prescott, Lumi, Net, Silica Cusp, Silica Hiatus, Spokes   |
| Grade 11 | Lena (cuir), Sail, Sierra (cuir), Silica Deflect, Silica Reach, Subdivide  |
| Grade 12 | Aucun textile de série de Global - renseignements fournis pour établir le grade des TAG et des TCC (textiles commandés par le client)  |
| Grade 13 | Les prix des textiles de la gamme Sail (de Designtex) se trouvent sur le site Web (outil Construire) ou à l'aide de la <a href="#">calculatrice de la liste de prix</a> .    |

## Tableau de combinaison de deux grades

### PREMIER TEXTILE CHOISI

|    | 1  | 2  | 3  | 4  | 5  | 6  | 7  | 8  | 9  | 10 | 11 | 12 | 13 | 14 |
|----|----|----|----|----|----|----|----|----|----|----|----|----|----|----|
| 1  | 1  |    |    |    |    |    |    |    |    |    |    |    |    |    |
| 2  | 2  | 2  |    |    |    |    |    |    |    |    |    |    |    |    |
| 3  | 3  | 3  | 3  |    |    |    |    |    |    |    |    |    |    |    |
| 4  | 4  | 4  | 4  | 4  |    |    |    |    |    |    |    |    |    |    |
| 5  | 4  | 4  | 5  | 5  | 5  |    |    |    |    |    |    |    |    |    |
| 6  | 5  | 5  | 5  | 6  | 6  | 6  |    |    |    |    |    |    |    |    |
| 7  | 5  | 6  | 6  | 6  | 7  | 7  | 7  |    |    |    |    |    |    |    |
| 8  | 6  | 6  | 7  | 7  | 7  | 8  | 8  | 8  |    |    |    |    |    |    |
| 9  | 7  | 7  | 7  | 8  | 8  | 8  | 9  | 9  | 9  |    |    |    |    |    |
| 10 | 8  | 8  | 8  | 8  | 9  | 9  | 9  | 10 | 10 | 10 |    |    |    |    |
| 11 | 9  | 9  | 9  | 9  | 9  | 10 | 10 | 10 | 11 | 11 | 11 |    |    |    |
| 12 | 10 | 10 | 10 | 10 | 10 | 10 | 11 | 11 | 11 | 12 | 12 | 12 |    |    |
| 13 | 11 | 11 | 11 | 11 | 11 | 12 | 12 | 12 | 12 | 13 | 13 | 13 |    |    |
| 14 | 11 | 12 | 12 | 12 | 12 | 12 | 12 | 13 | 13 | 13 | 13 | 14 | 14 | 14 |

La combinaison de deux grades de tissus pour garnir un siège Global donnera le grade révisé indiqué dans le tableau ci-dessus.

- Hypothèses : Deux sièges ou plus sont commandés; s'il y a lieu, le motif du textile se répète sur une largeur d'au plus 15 po; le textile mesure au moins 54 po de largeur.
- Une image ou une esquisse montrant les endroits où les deux textiles doivent être posés doit être fournie au moment de la commande.
- Ce tableau ne peut être utilisé pour combiner plus de deux textiles. Une proposition de prix spéciales est nécessaire lorsqu'il s'agit de combiner trois textiles ou plus.

**Textiles pour tableaux punaisables**

Anchorage  
Brinx  
Lola  
Textiles pour sièges Global\*

\* Communiquez avec le service à la clientèle pour les prix

**FINIS**

**Finis pour sièges - Métal** *Pour le choix de finis des pieds/bâti pour chaque gamme de siège, se reporter à la page 380.*

|                     |                     |                       |                    |                      |                 |
|---------------------|---------------------|-----------------------|--------------------|----------------------|-----------------|
| Cuivre ancien (ACO) | Noir (TBL)          | Chrome brossé (BCH)   | Récif (TBZ)        | Cactus (TCC)         | Carotte (TCR)   |
| Stratus (TIV)       | Chromé (CHM)        | Blanc de blancs (TDW) | Dijon (TDJ)        | Aubergine (TEG)      | Brume (TFO)     |
| Givre (TFR)         | Encre (TIN)         | Kahlua (TKA)          | Café au lait (TLA) | Moka (TMO)           | Nevada (TNE)    |
| Sable (TSN)         | Laiton satiné (SBR) | Écarlate (TSR)        | Ombre (TSH)        | Avoine grillée (TOA) | Tungstène (TTU) |

**Finis pour sièges - Plastique** *(Bakhita\*, Duet, Tables Duet, Popcorn, Sonic, Spyker\* et Stream)*

|                |                 |              |                |               |                    |
|----------------|-----------------|--------------|----------------|---------------|--------------------|
| Alliage (ALY)* | Récif (BZB)     | Cactus (CCT) | Carotte (CRO)  | Fusain (CHA)* | Stratus (IVC)      |
| Dijon (DJN)    | Aubergine (EGP) | Brume (FOG)  | Givre (FRO)    | Encre (INK)   | Café au lait (LAB) |
| Lait (MLK)*    | Nocturne (BLK)  | Sable (SND)  | Écarlate (SAR) | Ombre (SHW)   |                    |

**Finis pour sièges - Bois**

*Les finis de sièges ne seront pas nécessairement identiques aux finis de meubles, des espèces différentes de bois étant utilisées pour les sièges et les meubles, qui sont par ailleurs fabriqués à de multiples emplacements.*

|                      |                     |                    |                      |                        |                   |
|----------------------|---------------------|--------------------|----------------------|------------------------|-------------------|
| Absolu (AAM)         | Noir (BKM)          | Cerisier (ACM)     | Noir fusain (CJM)*   | Acajou Empire (EMM)*   | Chêne foncé (EOM) |
| Espresso (ECM)       | Bois fruitier (TFM) | Gris (HGM)         | Chêne moisson (HOM)* | Miel (AHM)             | Onyx noir (JOM)*  |
| Miel clair (LHM)*    | Acajou (TMM)        | Érable (AVM)       | Noyer moyen (MWM)    | Noyer naturel (NLW)    | Nuit (ASM)        |
| Noce Biondo (NBM)    | Noce Grigio (NGM)   | Noce Leggero (NEM) | Noce Medio (NMM)     | Sablé (SBM)*           | Palissandre (SKM) |
| Chêne argenté (SOM)* | Noyer (TWM)         | Crème WC (WTM)     | Blanc (WHM)          | Cerisier d'hiver (WCM) |                   |

\*Offert uniquement pour la gamme Calidon.

**Finis mélaminés - Bureaux, poste de travail, tables et accessoires**

|                     |                        |                       |                        |                             |                        |
|---------------------|------------------------|-----------------------|------------------------|-----------------------------|------------------------|
| Acajou absolu (ACJ) | Nuit d'Orient (ASN)    | Cerisier Avant (AWC)  | Miel Avant (AWH)       | Noir (BLK)                  | Cobalt brossé (BRC)    |
| Érable clair (CMB)  | Espresso profond (DES) | Blanc de blancs (DWT) | Fashionista (FAS)      | Première Classe (FCL)       | Gris de Hayden (HGT)   |
| Noce Biondo (NBL)   | Noce Grigio (NGL)      | Noce Leggero (NEL)    | Noce Medio (NML)       | Acajou sur quartier (QTM)   | Beauté Naturelle (SBY) |
| Orage (SOG)         | Brou (WHE)             | Chocolat blanc (WHC)  | Cerisier d'hiver (WCR) | Surface inscriptible (WRW)* |                        |

\*Option offerte uniquement pour la gamme Zook.

**Appariement des finis bois massif et mélaminés**

| <b>Finis bois massif</b> | <b>Finis mélaminés</b>    |
|--------------------------|---------------------------|
| Absolu (AAM)             | Acajou absolu (ACJ)       |
| Noir (BKM)               | Noir (BLK)                |
| Cerisier (ACM)           | Cerisier Avant (AWC)      |
| Espresso (ECM)           | Espresso profond (DES)    |
| Bois fruitier (TFM)      |                           |
| Gris (HGM)               | Gris de Hayden (HGT)      |
| Miel (AHM)               | Miel Avant (AWH)          |
| Acajou (TMM)             | Acajou sur quartier (QTM) |
| Érable (AVM)             | Érable clair (CMB)        |
| Noyer moyen (MWM)        |                           |
| Nuit (ASM)               | Nuit d'Orient (ASN)       |
| Noce Biondo (NBM)        | Noce Biondo (NBL)         |
| Noce Grigio (NGM)        | Noce Grigio (NGL)         |
| Noce Leggero (NEM)       | Noce Leggero (NEL)        |
| Noce Medio (NMM)         | Noce Medio (NML)          |
| Noyer (TWM)              |                           |
| Crème (WTM)              | Chocolat blanc (WHC)      |
| Blanc (WHM)              | Blanc de blancs (DWT)     |
| Cerisier d'hiver (WCM)   | Cerisier d'hiver (WCR)    |

**Finis de série pour classeurs**

|                       |                  |                     |                       |                |   |
|-----------------------|------------------|---------------------|-----------------------|----------------|---|
| Noir (BLK)            | Porcelaine (BNE) | Gris affaires (BGR) | Fusain (CHR)          | Bordeaux (CLT) | Mastic désert (DPT)                     |
| Blanc de blancs (DWT) | Brume (FOG)      | Gris (GRY)          | Givre (ICE)           | Ivoire (IVR)   | Gris pâle (LGR)                         |
| Méto (MET)            | Sphaigne (MOS)   | Marine (NVY)        | Nevada (NEV)          | Huître (OYS)   | Firmament (SKY)                         |
| Argenté (SIL)         | Pierre (STN)     | Orage (SGR)         | Sable de Tahiti (TSA) | Taupe (TPE)    | Tungstène (TUN)*                        |
| Saule (WIL)           |                  |                     |                       |                | <i>*un supplément de 10% s'applique</i> |

**Finis texturés pour classeurs**

|                 |                |                     |            |                |
|-----------------|----------------|---------------------|------------|----------------|
| Café noir (BKC) | Blizzard (BZD) | Chocolat noir (DCH) | Moka (MCH) | Concassé (SDT) |
|-----------------|----------------|---------------------|------------|----------------|



# TABLEAU DES FINIS EN MÉTAL - PIEDS, BÂTI ET PIÉTEMENT

|   | finis peintes |           |   |              |      |        |                |   |        |       |         |       |       |       |         |          |        |       | finis plaqués |       |        |                               |               |               |  |
|---|---------------|-----------|---|--------------|------|--------|----------------|---|--------|-------|---------|-------|-------|-------|---------|----------|--------|-------|---------------|-------|--------|-------------------------------|---------------|---------------|--|
|   | Noir          | Tungstène | Ombre   | Café au lait | Moka | Kahlua | Avoine grillée | Blanc de blancs   | Nevada | Brume | Stratus | Sable | Givre | Dijon | Carotte | Écarlate | Cactus | Récif | Aubergine     | Encre | Chromé | Chrome brossé                 | Laiton satiné | Cuivre ancien |  |
| ANCIEN CODE DU FINI                           | BLK           | TUN       | SHW   | LAB          | J52  | KAL    | TOA            | DWT   | NEV    | FOG   | IVC     | -     | -     | -     | -       | -        | -      | -     | -             | -     | CH     | BSC                           | -             | -             |  |
| NOUVEAU CODE DU FINI                          | TBL           | TTU       | TSH   | TLA          | TMO  | TKA    | TOA            | TDW   | TNE    | TFO   | TIV     | TSN   | TFR   | TDJ   | TCR     | TSR      | TCC    | TBZ   | TEG           | TIN   | CHM    | BCH                           | SBR           | ACO           |  |
| <b>SIÈGES D'INVITÉ</b>                        |               |           |   |              |      |        |                |   |        |       |         |       |       |       |         |          |        |       |               |       |        |                               |               |               |  |
| Caprice                                       | •             | •         | •   | •            | •    | •      | •              | •   | •      | •     | •       | •     | •     | •     | •       | •        | •      | •     | •             | •     | •*     | •*                            | •*            | •*            |  |
| Comet   | •             | •         | •   | •            | •    | •      | •              | •   | •      | •     | •       | •     | •     | •     | •       | •        | •      | •     | •             | •     | •*     |                               |               |               |  |
| Diplomat                                      | •             | •         | •   |              |      |        |                |   |        |       |         |       |       |       |         |          |        |       |               |       | •*     |                               |               |               |  |
| Key   | •             | •         | •   |              |      |        |                |   |        |       |         |       |       |       |         |          |        |       |               |       | •      |                               |               |               |  |
| Lite  | •             | •         | •   | •            | •    | •      | •              | •   | •      | •     | •       | •     | •     | •     | •       | •        | •      | •     | •             | •     | •*     | •*                            | •*            | •*            |  |
| Locust  | •             | •         | •   |              |      |        |                |   |        |       |         |       |       |       |         |          |        |       |               |       | •      |                               |               |               |  |
| Marche  | •             | •         |   |              |      |        |                |   |        |       |         |       |       |       |         |          |        |       |               |       | •*     | •*                            |               |               |  |
| Moda (sièges à 4 pieds)                       | •*            | •*        | <i>Également offert dans trois finis en imitation de bois</i>                     |              |      |        |                |   |        |       |         |       |       |       |         |          |        |       |               |       | •      |                               |               |               |  |
| Sas   | •             | •         |   |              |      |        |                | •   |        |       |         |       |       |       |         |          |        |       |               |       | •*     |                               |               |               |  |
| Sidero  | •             | •         | •   | •            | •    | •      | •              | •   | •      | •     | •       | •     | •     |       |         |          |        |       |               |       | •*     |                               |               |               |  |
| Solo (fauteuil et chaise d'appoint)           | •             | •         |   |              |      |        |                |   |        |       |         |       |       |       |         |          |        |       |               |       | •*     |                               |               |               |  |
| Supra   | •             | •         | <i>Piètements de sièges fonctionnels sont offerts dans un fini aluminium poli</i> |              |      |        |                |   |        |       |         |       |       |       |         |          |        |       |               |       | •*     | <i>(fauteuils uniquement)</i> |               |               |  |
| Twilight                                      | •             | •         |   |              |      |        |                |   |        |       |         |       |       |       |         |          |        |       |               |       | •*     |                               |               |               |  |
| Tye (fauteuil)                                | •             | •         |   |              |      |        |                |   |        |       |         |       |       |       |         |          |        |       |               |       | •*     |                               |               |               |  |
| <b>SIÈGES EMPILABLES/IMBRICABLES</b>          |               |           |   |              |      |        |                |   |        |       |         |       |       |       |         |          |        |       |               |       |        |                               |               |               |  |
| Duet (piètement monobloc)                     |               |           |   |              |      |        |                |   |        |       |         |       |       |       |         |          |        |       |               |       |        | •                             |               |               |  |
| Moda (sièges empilables)                      |               |           |   |              |      |        |                |   |        |       |         |       |       |       |         |          |        |       |               |       |        | •                             |               |               |  |
| Popcorn (sièges à piètement monobloc)         |               |           |   |              |      |        |                |   |        |       |         |       |       |       |         |          |        |       |               |       |        | •                             |               |               |  |
| Rebound                                       | •             | •         | •   | •            | •    | •      | •              | •   | •      | •     | •       | •     | •     | •     | •       | •        | •      | •     | •             | •     | •*     | •*                            | •*            | •*            |  |
| Roma Imbricable                               | •             | •         | •   |              |      |        |                |   |        |       |         |       |       |       |         |          |        |       |               |       | •*     |                               |               |               |  |
| Sonic   | •             | •         | •   | •            | •    | •      | •              | •   | •      | •     | •       | •     | •     | •     | •       | •        | •      | •     | •             | •     | •      |                               |               |               |  |
| Spritz (sièges à 4 pieds)                     | •             | •         | •   |              |      |        |                |   |        |       |         |       |       |       |         |          |        |       |               |       | •*     |                               |               |               |  |
| Stream (sièges polyvalents)                   | •             | •         | •   | •            | •    | •      | •              | •   | •      | •     | •       | •     | •     | •     | •       | •        | •      | •     | •             | •     | •*     | •*                            | •*            | •*            |  |
| Vion (sièges polyvalents)                     | •             | •         | •   |              |      |        |                |   |        | •     |         |       |       |       |         |          |        |       |               |       | •*     |                               |               |               |  |
| Zoma  | •             | •         | •   |              |      |        |                |   |        |       |         |       |       |       |         |          |        |       |               |       | •*     |                               |               |               |  |
| <b>SALON</b>                                  |               |           |   |              |      |        |                |   |        |       |         |       |       |       |         |          |        |       |               |       |        |                               |               |               |  |
| Ballara                                       | •             | •         |   |              |      |        | •              |   |        |       |         |       |       |       |         |          |        |       |               |       | •*     | •*                            |               |               |  |
| Citi (sièges + tables)                        | •             | •         |   |              |      |        |                |   |        |       |         |       |       |       |         |          |        |       |               |       | •*     |                               |               |               |  |
| Citi Square                                   | •             | •         | •   | •            | •    | •      | •              | •   | •      | •     | •       | •     | •     | •     | •       | •        | •      | •     | •             | •     | •*     | •*                            | •*            | •*            |  |
| Drift (sièges et tables à piètement monobloc) | •             | •         | •   | •            | •    | •      | •              | •   | •      | •     | •       | •     | •     | •     | •       | •        | •      | •     | •             | •     | •*     |                               |               |               |  |
| Jeo (sièges et tables à base piédestal)       |               |           |   |              |      |        |                |   |        |       |         |       |       |       |         |          |        |       |               |       | •      | •                             |               |               |  |
| Jeo (fauteuil)                                | •             | •         |   |              |      |        | •              |   |        |       |         |       |       |       |         |          |        |       |               |       | •*     | •*                            |               |               |  |
| ML  | •             | •         |   |              |      |        | •              |   |        |       |         |       |       |       |         |          |        |       |               |       | •      | •                             |               |               |  |
| ML Park                                       | •             | •         |   |              |      |        | •              | <i>Également offert dans un fini aluminium poli (ALU) et aluminium brossé (BAL)</i> |        |       |         |       |       |       |         |          |        |       |               |       |        |                               |               |               |  |
| River   | •             | •         | •   | •            | •    | •      | •              | •   | •      | •     | •       | •     | •     |       |         |          |        |       |               |       | •      |                               |               |               |  |
| River+ (pieds)                                | •             | •         | •   | •            | •    | •      | •              | •   | •      | •     | •       | •     | •     |       |         |          |        |       |               |       | •      |                               |               |               |  |
| Sirena (pieds de table)                       | •             | •         |   |              |      |        |                |   |        |       |         |       |       |       |         |          |        |       |               |       |        |                               |               |               |  |
| Venture                                       | •             | •         |   |              |      |        |                |   |        |       |         |       |       |       |         |          |        |       |               |       | •      |                               |               |               |  |
| Wind  | •             | •         | •   | •            | •    | •      | •              | •   | •      | •     | •       | •     | •     | •     | •       | •        | •      | •     | •             | •     | •      | •*                            | •*            | •*            |  |
| Wind Linear                                   | •             | •         | •   | •            | •    | •      | •              | •   | •      | •     | •       | •     | •     | •     | •       | •        | •      | •     | •             | •     | •      | •*                            | •*            | •*            |  |

\* Un supplément s'applique sur ce choix de fini.

**VOUS TROUVEREZ CI-DESSOUS LES RENSEIGNEMENTS À FOURNIR LORS D'UNE COMMANDE METTANT EN JEU DU TFC (TEXTILE FOURNI PAR LE CLIENT) OU DU TAG (TEXTILE ACHETÉ PAR GLOBAL POUR LE COMPTE DU CLIENT). VEUILLEZ SUIVRE LES ÉTAPES CI-DESSOUS DE FAÇON À CE QUE VOTRE COMMANDE SOIT TRAITÉE RAPIDEMENT.**

1. Vous pouvez accéder à la « DEMANDE D'AUTORISATION – TFC/TAG » à partir du Centre de revendeurs ou directement en suivant ce lien : <https://www.globalfurnituregroupapps.com/COMForm>.

2. Remplissez la « DEMANDE D'AUTORISATION – TFC/TAG » en indiquant tous les renseignements nécessaires :

- Entrez le nom du revendeur, son adresse, le nom de la personne-ressource, le numéro de téléphone et l'adresse de courriel.
- Entrez le nom et la couleur du textile ainsi que le nom du fabricant et de l'usine (champs obligatoires).
- Entrez le numéro de modèle du siège et le nombre de sièges sur lesquels le textile doit être posé. Vous devez aussi choisir le sens de pose du textile pour l'assise et pour le dossier en cliquant sur l'image du siège, puis en choisissant le sens voulu. Si vous vous trompez, vous pouvez cliquer sur le texte « ici » sous l'image.

3. Une fois que vous avez entré tous les renseignements voulus, cliquez sur « Soumettre » au bas de l'écran. Vous recevrez une copie du formulaire par courriel et un numéro de référence pour vos dossiers. Le service des textiles de Global recevra également une copie

4. Lors de l'analyse du textile, le service des textiles peut vous demander de fournir un échantillon du textile pour approbation. De telles demandes seront faites pour tout textile n'ayant pas été approuvé auparavant.

**Veillez acheminer l'échantillon demandé par la poste au :**

Coordonnateur des textiles  
596, chemin Supertest  
Toronto (Ontario)  
M3J 2M6

5. Le service des textiles examinera votre demande et l'approuvera ou la refusera. Une fois la demande approuvée, vous recevrez un courriel contenant l'approbation avec le code du textile et la quantité de verges de textile à envoyer. Le courriel renfermera également une étiquette avec un code-barres que l'expéditeur doit joindre au textile qu'il envoie..

**Tous les clients canadiens et internationaux** doivent acheminer leurs textiles à :

Global Upholstery Co. Inc.  
596, chemin Supertest  
Toronto (Ontario)  
M3J 2M6

**COM / GPM(special) AUTHORIZATION REQUEST/TRACKING FORM**

**CUSTOMER INFORMATION (To be filled by the Dealer) Use one form per fabric**  
*Note: Incomplete information may delay or prevent approval!*

Dealer/Company Name: \_\_\_\_\_ Email: \_\_\_\_\_  
Address: \_\_\_\_\_ City: \_\_\_\_\_ Postal Code: \_\_\_\_\_  
Contact Name: \_\_\_\_\_ Phone: \_\_\_\_\_  
PO#: \_\_\_\_\_ Contract #: \_\_\_\_\_ Date: \_\_\_\_\_  
Design Specifier of Record (often requested by Mill for Sales Commissions): \_\_\_\_\_

---

**FABRIC INFORMATION**

1. Fabric Name (series/style/etc): \_\_\_\_\_  
Fabric color name and description (including specifically designed): \_\_\_\_\_  
2. Mill/Manufacturer name: \_\_\_\_\_ Mill phone#: \_\_\_\_\_  
Website address (if available): \_\_\_\_\_  
3. Specified fabric's country of origin (if available): \_\_\_\_\_  
4. Fabric Specification/data sheet (if available please upload and disregard step 5) Attached?  
 Yes, skip Step #5.  No, complete Step #5.  
5. Fabric content (% Cotton, % Polyester, etc.): \_\_\_\_\_  
Fabric Width: \_\_\_\_\_ Pattern Repeat: Warp: \_\_\_\_\_ Fill: \_\_\_\_\_  
Railroaded?  Yes  No FR Chemical?  Yes  No

---

**FABRIC APPLICATION INFORMATION**

| Chair Model | Qty. | Multi Fabric   | Special instructions for CS and buyer | Special Instruction (e.g. reverse side, off direction/rollout pattern, sealed seam, moisture barrier etc.)  |
|-------------|------|--|---------------------------------------|---|
|             |      | Yes <input type="radio"/><br>(Drawing attached)<br>No <input checked="" type="radio"/> |                                       | Sealed seam: Yes <input type="radio"/> No <input checked="" type="radio"/><br>Off Direction/trail road the pattern: Yes <input type="radio"/> No <input checked="" type="radio"/><br>Moisture barrier: Yes <input type="radio"/> No <input checked="" type="radio"/><br>Inside out: Yes <input type="radio"/> No <input checked="" type="radio"/><br>Other options: Yes <input type="radio"/> No <input checked="" type="radio"/> |

---

**FABRIC DIRECTION**

New fabric request  
Attach fabric sample (12" x width of fabric roll) in correct direction and side.  
 Previously approved fabric  
 Previous Global Approval/order # \_\_\_\_\_  
Attach textile sample (12" x 18" swatch) in correct direction and side.

CANADIAN AND INTERNATIONAL CUSTOMER  
Mail to: Fabric Coordinator, 596 Supertest Road, Toronto, Ontario, M3J 2M6  
 USA CUSTOMER  
Mail to: Customer Service Rep., 17 W Stow Rd # 3116, Marlton, NJ 08053, USA

\* Please click on the image above to select the direction for the fabric for the seat and back.



---

**GLOBAL UPHOLSTERY AUTHORIZATION (To be filled by Global Upholstery)**

Global Approval #: \_\_\_\_\_ Fabric yard (required for the order): \_\_\_\_\_ Fabric code: \_\_\_\_\_

Signature: \_\_\_\_\_ Print Name: \_\_\_\_\_ Date: \_\_\_\_\_  
Comment: \_\_\_\_\_

COM \*\* Customer's Own Material  
Once approval is done, send the specified fabric amount for order to: 596 Supertest Road, Toronto, Ontario, M3J 2M6

PS: 1. Global Upholstery cannot be responsible for fabric received without the Approval/Acknowledgement # 2. Global requires MID# and Country of Origin for fabric supplied by customer from Mill to complete the order and for future references.

Global réserve le droit de refuser un textile s'il est jugé inacceptable pour quelque raison que ce soit.

Cette liste de prix courants illustrée est conçue pour permettre une consultation rapide et simple. Tous les produits y sont classés selon les catégories suivantes, soit « sièges », « bureaux », « classement », « cloisons » et « tables », et sont présentés par ordre numérique à l'intérieur de leur catégorie respective. Les illustrations au trait correspondent à des photographies réelles (dans la mesure du possible) pour permettre le repérage immédiat de tous les modèles d'une gamme particulière.

La vente de produits de Global Furniture Group (« Global ») s'effectue uniquement aux termes des modalités et des conditions habituelles de vente de Global faisant partie de cette liste de prix. Aux fins des présentes, par « acheteur » on entend tout revendeur ou toute autre personne qui achète initialement des produits directement de Global en vue de leur utilisation ou de leur revente. Ces modalités et conditions habituelles peuvent être modifiées ou complétées uniquement au moyen d'un document écrit distinct signé par le personnel autorisé de Global à son siège social à Toronto en Ontario, au Canada. Toute modalité ou condition apparaissant sur tout bon de commande ou autre formule (y compris un contrat type imprimé) utilisé par l'acheteur pour commander des marchandises et qui diffère des modalités et conditions habituelles de Global, ou qui est en sus de celles-ci ou incompatible avec celles-ci, sera nulle et non avenue.

L'ensemble des illustrations, des caractéristiques techniques et des prix figurant dans cette liste de prix est fondé sur les renseignements les plus récents sur les produits disponibles au moment de la publication. Global réserve le droit de modifier, en tout temps et sans préavis, les prix, les couleurs, les matériaux, les caractéristiques et les modèles offerts.

## Description

Chaque produit illustré ou décrit dans la présente liste de prix est un produit standard offert par Global. Les options offertes sont indiquées au début des descriptions de chaque gamme. Les variations applicables à chaque gamme sont notées. Ces options offertes peuvent entraîner un délai de livraison plus long et un coût supplémentaire, et peuvent avoir une incidence sur la garantie offerte. Les dimensions et les poids indiqués sont des approximations et peuvent faire l'objet de légères modifications de temps à autre.

## Prix et modalités de paiement

Les prix paraissant dans cette liste de prix, ainsi que ceux cités par Global, sont exprimés en dollars canadiens pour ce qui est des commandes expédiées à des destinations au Canada.

Lorsque la date d'expédition demandée est plus de 90 jours après la date de la commande, Global aura le droit d'utiliser des prix courants publiés en vigueur au moment de l'expédition.

Les commandes sont facturées au moment de l'expédition. Les modalités de paiement sont « Net dans 30 jours », à moins d'une indication contraire. L'acheteur convient que Global aura le droit d'imputer des frais totalisant 1,5 % par mois (18 % par année) à l'égard de toute facture en souffrance depuis plus de 30 jours.

Si le volume net annuel le plus récent de l'acheteur est inférieur à 5 000 \$, Global pourra suggérer que la commande soit acquittée d'avance.

Toutes les commandes seront reconnues dans la mesure où l'acheteur respecte la politique en matière de crédit en vigueur de Global.

Tout produit vendu par Global demeurera la propriété personnelle de Global jusqu'à ce que son prix ait été réglé en totalité.

Les prix mentionnés sont des prix courants suggérés uniquement et peuvent faire l'objet de modifications sans préavis. Toutefois, Global s'efforcera de tenir l'acheteur au courant de toute modification, y compris des modifications apportées aux prix.

## Taxes

Les prix mentionnés dans cette liste de prix excluent toute taxe de vente, taxe d'utilisation, taxe de vente harmonisée (TVH),

taxe d'accise ou autres taxes ou droits applicables, qui peuvent être à la charge de l'acheteur selon la facture établie par Global. Si l'acheteur demande une exemption au titre de telles taxes, il demeurera du ressort de l'acheteur de fournir un certificat d'exemption approprié à Global lors de la commande.

## Modalités de commande

Global exige que toutes les commandes soient faites par écrit. Ces commandes écrites seront par la suite reconnues au moyen d'un accusé de réception de Global régissant l'opération.

L'accusé de réception décrira les articles qui doivent être livrés et une date d'expédition approximative. Il incombe à l'acheteur de vérifier l'exactitude du contenu de l'accusé de réception. Si l'accusé de réception comporte une erreur, l'acheteur doit en aviser un représentant du service à la clientèle de Global sans délai, par téléphone, et faire suivre une confirmation par écrit. Les dates d'expédition sont attribuées aux commandes en fonction des articles ayant le délai de fabrication le plus long (à moins qu'une expédition partielle n'ait été demandée).

Au moment de la commande, l'acheteur doit fournir les renseignements suivants :

1. Le numéro de compte (dans la mesure du possible).
2. Le numéro du bon de commande.
3. Le nom et les coordonnées de la personne à facturer ou du destinataire, ou les deux.
4. Le numéro intégral du modèle, le code du textile et les options choisies.
5. Les instructions particulières et les données d'étiquetage.
6. Les instructions relatives à l'expédition, notamment :
  - a. cueillette
  - b. programme de livraison de Global
  - c. transporteur public (fournir le nom du transporteur et le numéro de compte)
7. Le numéro de toute proposition de prix spéciale ou de meuble sur mesure (s'il y a lieu).
8. Pour les textiles fournis par le client (TFC), les textiles achetés par Global (TAG) ou les cuirs fournis par le client (CFC) - voir ci-dessous.
9. Pour ce qui est des propositions de prix spéciales ou des propositions relatives à des meubles sur mesure, indiquer le numéro de la proposition sur le bon de commande. En cas de modification, une nouvelle proposition de prix doit être obtenue avant de soumettre la commande. Il incombe au revendeur de s'assurer que les renseignements de la proposition sont exacts. Global n'assume aucune responsabilité pour les produits incorrects découlant d'erreurs dans la proposition.

Global vérifiera les points susmentionnés pour s'assurer de leur exactitude. Par ailleurs, Global traitera les commandes en utilisant les codes fournis par l'acheteur. Il incombe à l'acheteur de vérifier l'exactitude des prix. En cas d'inexactitude, il incombe à l'acheteur d'en aviser Global avant la facturation.

Il incombe à l'acheteur de fournir les renseignements exacts au moment de la commande. Si aucune option n'est choisie, le système entrera le produit de série. Pour ce qui est des commandes comportant des données incomplètes ou incorrectes (choix de finis, etc.), le début de la fabrication sera prévu au moment de la réception des renseignements complets ou exacts seulement.

## Modifications et annulations

Après la date de l'accusé de réception de Global d'une commande d'un acheteur, la commande ne pourra être modifiée ou annulée par l'acheteur sans le consentement écrit de Global. Les articles devant être garnis d'un textile de commande spéciale (TAG) ne peuvent faire l'objet d'une modification ou d'une annulation une fois que le textile a été acheté. Les articles de commande spéciale ou ceux garnis d'un TFC ou d'un textile et déjà en cours de production ne peuvent faire l'objet d'une modification ou d'une annulation, en aucune circonstance. Les articles garnis d'un textile sont réputés être en cours de production à la date prévue de coupe du tissu. Les autres articles de série déjà en cours de production font l'objet de frais d'annulation minimums de 35 %.

## Erreurs et omissions

Les prix cités, les accusés de réception et les factures peuvent faire l'objet de corrections si des erreurs ou des omissions sont relevées.

## Roulettes

La liste de prix précise les roulettes de série pour chaque modèle de siège; dans la plupart des cas, il s'agit de roulettes C1 ou C65 prévues pour des planchers recouverts d'une moquette. Si le produit est destiné à être utilisé sur des surfaces à revêtement dur comme des carreaux de céramique, du béton, du linoléum ou du bois, il convient d'utiliser des roulettes différentes. Il incombe à l'acheteur d'établir si les roulettes de série d'un produit donné conviennent à l'utilisation prévue. La rubrique des roulettes et accoudoirs présente les différentes roulettes offertes par Global ainsi que leurs utilisations suggérées.

## FINIS

### Sièges - Finis points

Un supplément sera exigé lorsque la couleur des bâtis peints n'est pas de série. Une proposition de prix spéciale est nécessaire.

### Sièges - Teintures pour bois

Des frais initiaux ponctuels de 250 \$ (montant net) seront exigés pour l'ouverture d'un dossier de teinture de bois ou d'assortiment de couleurs hors série. Ces frais sont valables pour une période de cinq ans à compter de la date d'ouverture du dossier. Après cette période de cinq ans, des frais d'ouverture de dossier de 250 \$ seront à nouveau exigés. Certaines restrictions peuvent s'appliquer. Le client doit fournir un échantillon de 3 po x 3 po.

Pour l'application d'une teinture fournie par le client, un supplément de 10 % du prix courant par module sera exigé (en plus de tout autre supplément exigé selon les options choisies, le cas échéant). Pour les commandes mettant en jeu une teinture hors série pour des quantités de 30 articles et plus, le supplément pourra être réduit ou éliminé. Une [demande de produits sur mesure](#) doit être soumise pour obtenir une proposition de prix.

### Teinture hors série de bois

La marche à suivre pour la teinture hors série de sièges en bois est la suivante. L'acheteur fait parvenir un échantillon du fini bois souhaité au département des promotions de Global. Plusieurs échantillons créés par Global lui seront retournés. L'acheteur ou l'utilisateur final approuvera les échantillons et les retournera à Global, en conservant un pour ses dossiers. Global n'utilisera pas nécessairement la même espèce de bois mais produira une teinte qui s'approchera le plus possible de l'échantillon lorsqu'elle est appliquée à l'espèce de bois utilisée pour fabriquer le bâti du siège.

## Classeurs

Aucun supplément n'est exigé pour les finis de série pour les articles de classement et de rangement. Tout fini hors série doit être approuvé par Global avant l'acceptation de la commande et un supplément pourra être exigé.

Des couleurs spéciales (hors série) sont offertes pour les gammes 9300, 9300 Plus, les caissons de gamme G moyennant un supplément de 10 % pour les commandes visant à concurrence de 10 articles. Aucun supplément n'est exigé pour les commandes de 11 articles ou plus.

À noter :

- Il n'est possible de combiner que des articles des gammes 9300 et 9300 Plus pour obtenir 11 articles, soit le nombre minimum d'articles requis.

Un supplément de 10 % sera exigé pour les finis métalliques ou mica ainsi que pour les blancs spéciaux, peu importe le nombre d'articles visés par la commande.

## Placages de bois

En raison de sa nature, les variations sont une caractéristique distinctive du bois. L'appariement exact de finis n'est donc pas toujours possible. Global n'assume aucune responsabilité si l'appariement des finis ne peut être réalisé.

### Textile fourni par le client (TFC)

L'utilisation de TFC par le client doit être approuvée par Global avant l'acceptation de la commande. Veuillez remplir et soumettre

la formule de demande d'autorisation. Cette formule peut être photocopiée au besoin. Le client doit fournir un échantillon de son textile mesurant 12 po sur 12 po, donner des instructions sur la façon de poser le textile et indiquer la quantité de textile envoyé. **Le métrage nécessaire sera fourni par le personnel de l'usine; une quantité supplémentaire de textile pourrait être requise si le modèle exige l'appariement de motifs.** Le client doit envoyer le textile au Service du TFC de Global au 596, chemin Supertest, Toronto (Ontario) M3J 2M5 après l'approbation de Global. Si le TFC est difficile à poser, ou si le produit doit être modifié, des frais supplémentaires seront imputés. Global réserve le droit d'annuler une commande en tout temps si le TFC est inadéquat pour quelque raison que ce soit. Le TFC doit être expédié acquitté et port payé à l'usine de Global s'il y a lieu. De telles expéditions doivent porter clairement mention du numéro de commande de l'acheteur et de l'article pour lequel le textile est prévu. Le rendement du TFC une fois posé demeure l'unique responsabilité de l'acheteur. La garantie habituelle de Global à l'égard de ses produits ne s'appliquera pas aux TFC.

Le prix d'un article garni d'un TFC est le prix du grade le moins élevé publié pour la gamme. Le métrage requis pour les commandes mettant en jeu du TFC est approximatif et figure à côté de chaque article de la liste de prix. Le métrage indiqué se fonde sur la quantité de textile nécessaire pour la coupe et le garnissage d'un siège simple avec un tissu d'un motif uni. Pour les textiles à motifs ou pour les commandes avec TFC de 10 sièges ou plus, le métrage peut varier considérablement. Il est donc nécessaire de consulter le service à la clientèle pour recalculer le métrage requis.

#### Classement des textiles

Le prix de tous les produits est établi en fonction du textile de série de l'article et du classement de ce textile. Un produit peut parfois être garni d'un textile de grade inférieur au même prix que le produit de série. Se reporter à la rubrique des textiles et finis pour les différents grades.

La combinaison de deux textiles de grades différents sur un même siège peut entraîner une révision du grade. Se reporter au tableau de combinaison de grades à la rubrique des textiles et finis. Pour plus de deux textiles, une proposition de prix spéciale est nécessaire.

#### Textile précisé par le client acheté par Global (TAG).

Global peut acheter un textile précisé par le client. L'utilisation de TAG doit être approuvée par Global avant l'acceptation de la commande. Si le textile est difficile à poser, ou si le produit doit être modifié, des frais supplémentaires seront imputés. Global réserve le droit d'annuler une commande en tout temps si le TAG est inadéquat pour quelque raison que ce soit. Le rendement du TAG une fois posé demeure l'unique responsabilité du fournisseur de textile. La garantie habituelle de Global à l'égard de ses produits ne s'appliquera pas aux TAG.

#### Cuir fourni par le client (CFC)

Certains sièges ne peuvent être garnis de cuir. Veuillez consulter les notes de la gamme en question pour déterminer si un rembourrage en cuir est possible. Le prix d'un article garni d'un CFC est le prix du grade le moins élevé (cuir ou tissu) publié pour la gamme.

#### Tissus d'ameublement

De légères variations de la couleur peuvent survenir d'un lot de teinture à un autre. Bien que Global s'efforce de les limiter, de telles variations se produiront et elles doivent être acceptées comme une occurrence normale. Ces variations ne seront pas réputées être un défaut.

#### Cuir

Le cuir étant un produit naturel, il faut s'attendre à des variations, variations qui surviennent naturellement. Avec le temps et l'usage, le cuir acquiert une certaine patine. Sa couleur change légèrement. Il s'étire, s'assouplit, se lustre, s'enrichit. Toutes ces caractéristiques sont le propre d'un cuir véritable et ne sauraient être considérées des défauts.

#### Métrage

Le métrage nécessaire (en verges) est calculé selon des tissus sans motif d'une largeur de 54 po pour les sièges et de 63 po pour les cloisons. Le calcul du métrage est exprimé en mesures impériales.

#### Accoudoirs

Un vaste choix d'accoudoirs est offert pour certaines gammes. Se reporter au tableau des accoudoirs de la liste de prix Sièges pour plus de détails.

#### Poids

Dans la liste de prix Sièges, le poids de l'article proprement dit et le poids par boîte sont indiqués. Dans les listes de prix Bureaux et tables et Classement et rangement en métal, le poids par boîte est indiqué.

#### Retards

L'accusé de réception de Global mentionnera une date d'expédition, laquelle constitue l'estimation la plus exacte possible de Global au moment où la commande est reconnue. Cependant, Global n'assumera aucune obligation ou responsabilité envers l'acheteur pour défaut d'expédier la marchandise à la date précisée, à moins que Global n'ait convenu d'une date ferme et non équivoque d'expédition dans un document écrit distinct exécuté par son personnel autorisé à son siège social. En outre, Global ne sera pas tenue responsable des pertes ou dommages découlant d'un retard ou d'un défaut de livraison ou de tout autre défaut d'exécuter l'entente, en totalité ou en partie, intervenue entre les parties à l'égard des marchandises présentées au recto de l'accusé de réception lorsqu'un tel retard, un tel défaut, une telle perte ou un tel dommage est la conséquence immédiate d'un acte d'une instance gouvernementale ou d'une subdivision politique de celle-ci, d'une révolution, d'une émeute, d'un désordre civil ou de troubles publics, d'un retard ou d'un défaut de transport, d'une grève parmi ou entre des syndicats de travailleurs ou autre conflit de travail, d'un retard ou de l'incapacité d'obtenir des matériaux et des installations, d'un incendie, d'une inondation, d'un cas de force majeure ou de toute autre cause qui ne peut raisonnablement être contrôlée par Global.

#### Franco à bord (FOB)

Le point d'expédition FOB est l'usine de Global à Toronto en Ontario, au Canada.

#### Expéditions par service de messagerie



Ce symbole signale un produit pouvant être expédié par un service de messagerie comme FedEx, Purolator, CanPar ou UPS.

#### Expédition

L'acheteur doit choisir, au moment de la commande, un des deux modes de paiement des frais de transport. Global n'effectuera aucune expédition à un utilisateur final, à moins qu'une entente spéciale n'ait été prise.

1. FOB point d'expédition, port dû - cueillette et transporteur public;
2. FOB point d'expédition, fret payé d'avance et facturé à l'acheteur - programme de livraison de Global.

Toutes les livraisons se font de quai à quai.

#### Service

Les demandes de service relèvent habituellement des revendeurs autorisés de Global. Lorsque la résolution de problèmes ne peut s'effectuer sur place, les problèmes doivent être portés à l'attention du Service à la clientèle de Global.

Global/Express (Canada)

Tél. : (905) 660-5101 ou 1-800-567-8901

Télé. : (905) 660-4759 ou 1-800-375-5134

Global International

Tél. : (416) 661-3660

Télé. : (416) 661-661-0983 ou 1-877-585-5579

#### Rendus

Aucun rendu sur ventes ne sera accepté sans le consentement écrit de Global et sans instructions d'expédition de Global. Des frais minimums de reprise de stock de 35 % seront déduits de tout rendu autorisé aux fins de crédit ou de remboursement, pourvu que les biens soient reçus par Global dans le même état qu'à leur départ de l'usine. Ces frais peuvent être plus élevés selon le genre de produit. Tous les rendus autorisés doivent porter clairement mention du numéro d'autorisation de marchandises rendues (AMR) de Global. Global ne sera pas responsable des frais de transport. Aucun crédit ne sera accordé si les biens ne peuvent être utilisés comme biens neufs. Les articles de commande spéciale, les articles hors série et les articles mettant en jeu du TFC ne peuvent en aucun cas être rendus. Tous les rendus doivent être approuvés et autorisés par écrit par le service à la clientèle de Global. Global réserve le droit de refuser la livraison de tout rendu non autorisé.

#### Demandes d'indemnisation

Tous les biens sont vendus FOB usine ou centre de distribution. Global n'est pas responsable des dommages survenus pendant le transport (ou en cours de stockage). Le transporteur accepte toute marchandise reçue en bon état apparent au moyen de sa signature. Il incombe à l'acheteur d'examiner les marchandises dès leur réception et de produire toute demande d'indemnisation auprès du transporteur pour les pertes ou les dommages survenus au produit pendant le transport, y compris les dommages non apparents.

Toute demande d'indemnisation signifiée à Global à l'égard de défauts apparents, d'erreurs ou de manques doit être faite par l'acheteur, par écrit, dans un délai de quinze (15) jours ouvrables suivant la livraison. Si l'acheteur omet de signifier une demande d'indemnisation à Global dans ce délai de quinze (15) jours ouvrables, l'acheteur sera réputé avoir accepté la livraison des biens et s'être désisté de réclamer une indemnisation à l'égard de défauts apparents, d'erreurs ou de manques.

#### Suspension

En cas de non-paiement par l'acheteur de toute somme due à Global, ou dans le cas où la situation financière de l'acheteur devient insatisfaisante pour Global, Global aura le droit de reporter ou de faire cesser l'expédition de toute marchandise jusqu'à ce que le manquement soit réparé ou jusqu'à ce que l'acheteur donne l'assurance d'un paiement à Global.

#### Droit d'auteur

L'ensemble des catalogues, photographies, dessins, listes de prix et autres documents imprimés est protégé par le droit d'auteur. Tous droits réservés.

#### Marques de commerce

Toutes les marques de commerce sont la propriété de Global Furniture Group et utilisées sous licence, à l'exception de la marque OBUSFORME<sup>MC</sup>, propriété d'OBUSFORME LTD CO., filiale de Homematics Inc., de la marque MORCARE<sup>MC</sup>, propriété de MORBERN INC., de la marque Perma-Mesh, propriété de J.B. RESEARCH INC. OBUSFORME<sup>MD</sup> et le dossier distinctif sont des marques de commerce déposées d'OBUSFORME LTD CO.

#### Dessins, modèles et brevets

Bon nombre des produits fabriqués par Global sont protégés par des enregistrements de dessins, des brevets de dessin ou modèle, ou des brevets. Les modèles et les caractéristiques techniques peuvent être modifiés, complétés ou abandonnés, sans préavis.

Pour une liste complète des brevets délivrés ou des marques déposées, veuillez consulter le site [globalfurnituregroup.com](http://globalfurnituregroup.com).

**Cubage**

Le cubage cité est une mesure approximative en pieds cubes utilisée pour calculer les frais de transport. Le chiffre indiqué est le volume total qu'occupe un article aux fins de l'expédition (p. ex., si un article est expédié en 2 boîtes, le volume cité représente le cubage des deux boîtes ensemble) et pourra être modifié sans préavis. Il est plus économique d'acheter le nombre d'articles précisé par boîte.

**Expéditions combinées**

Global s'efforcera de combiner des expéditions et des commandes à la demande écrite de l'acheteur. Cependant, Global ne pourra être tenue responsable lorsqu'elle ne peut donner suite à une telle demande.

**Offre de vente**

La possession de cette liste de prix ou de toute autre documentation ne signifie pas que Global est disposée à vendre au détaillant et ne sera pas interprétée comme une offre directe de vente.

*En cas de conflit entre :* i) les prix figurant dans les logiciels fournis au client par Global ou par quiconque pour le compte de Global; et ii) les prix courants actuels publiés sur le site Web de Global, les prix les plus récents prévaudront.

**Homologation**

Les produits de Global sont soumis à des essais rigoureux et bon nombre d'entre eux sont conformes ou surpassent les exigences des normes d'essai les plus rigoureuses du secteur.

**Limitation de responsabilité**

Les mesures métriques présentées pour les sièges ne sont fournies qu'à titre de renseignement. En cas de divergence entre les mesures impériales et les mesures métriques, les mesures impériales prévaudront. Les prix mentionnés sont des prix courants suggérés par le fabricant au moment de l'impression. Les prix à jour figurent sur le site Web de Global. Toutes les taxes applicables sont en sus. Les descriptions, caractéristiques et prix peuvent faire l'objet de modifications sans préavis. Les erreurs et omissions peuvent faire l'objet de corrections.

**Exigences de codes de prévention des incendies**

L'État de la Californie a récemment abrogé la norme CAL TB133, mais des demandes comportant cette exigence peuvent encore être présentées, du moins jusqu'à ce que les codes locaux en matière de prévention des incendies soient actualisés ou qu'une norme nationale soit adoptée.

L'industrie a choisi d'adopter la norme CAL TB117-2013 comme la norme reconnue en matière d'incendie. Les produits de Global respecteront donc cette norme. La norme CAL TB117 décrit les critères de rendement et les méthodes d'essai de la résistance à la combustion des tissus d'ameublement, des matériaux barrière, de la bourre et des tabliers utilisés en rembourrage de meubles. La résistance à la combustion est testée au moyen d'essais de brûlure de cigarette.

La norme CAL TB117-2013 ne requiert pas l'emploi d'un coupe-feu ou d'autres matériaux pour répondre aux exigences. Toutes les mousses et tous les textiles de Global (de série et TAG) respectent les exigences de la norme CAL TB117-2013 et sont libres de produits chimiques nocifs. Global peut fournir, sur demande, des certifications CAL TB117-2013 obtenues de tierces parties pour tout textile ou toute mousse, par modèle.

Il arrive qu'un chef des services des incendies exige qu'un produit réponde aux exigences de la norme « NFPA 261 ». Les essais selon cette norme ne sont pas exigés par notre secteur d'activité et ne sont pas effectués par Global. La norme CAL TB117 2013 en est l'équivalent, et elle peut être acceptée au gré du chef des services des incendies.

**MISE EN GARDE - SIÈGES****POUR PRÉVENIR LES DÉFAILLANCES ET LE RISQUE DE BLESSURES :**

S'assurer que le siège choisi convient à l'utilisation envisagée et tient compte du poids de l'utilisateur prévu. L'utilisation de certains sièges n'est pas recommandée pour les utilisateurs d'un poids supérieur à une certaine limite. Examiner le siège périodiquement pour repérer des fissures ou autres défauts visibles et resserrer toutes les vis, tous les boulons et toutes les molettes réglables au besoin. Si le siège est endommagé ou instable, le retirer immédiatement du service.

Les renseignements ou les suggestions à l'égard des applications, des caractéristiques ou de la conformité à des codes ou à des normes ne sont donnés qu'à titre de renseignement. Aucune déclaration n'est faite quant à leur exactitude ou à leur pertinence. Global décline toute responsabilité légale. Il incombe à l'utilisateur de vérifier la pertinence de tout renseignement et le caractère adéquat de tout produit compte tenu de l'usage qu'il entend en faire. Global réserve le droit de modifier les modalités et conditions assortissant la liste de prix, en tout temps et sans préavis.

**Cette liste de prix est en vigueur à compter de janvier 2025.**

Des mises à jour sont publiées périodiquement. Pour en prendre connaissance, veuillez consulter la mise à jour, en format PDF, au site Web [globalfurnituregroup.com](http://globalfurnituregroup.com). À la page d'accueil, choisissez l'onglet Ressources, puis la rubrique Listes de prix. Vous aurez le choix entre les listes de prix Sièges, Bureaux et tables et Classement et rangement en métal. Global garantit à l'acheteur original que tous ses produits commerciaux sont libres de tout défaut de matériel et de fabrication, pour la durée de vie du produit.

Global garantit à l'acheteur original que tous ses produits commerciaux sont libres de tout défaut de matériel et de fabrication, pour la durée de vie du produit.

Les produits qui auront fait l'objet d'un recours en garantie en bonne et due forme seront, au choix de Global, réparés ou remplacés par Global. La présente garantie ne vise que les produits fabriqués après le 22 mars 2016.

Global ne fait aucune garantie que l'un quelconque de ses produits convient à un usage particulier et ne peut faire aucune autre garantie, expresse ou tacite, autre que les garanties expresse contenues aux présentes. Les codes et les normes variant d'un territoire à l'autre, toute mention de conformité à de tels codes ou à de telles normes n'est faite que pour des raisons pratiques et sans déclaration quant à l'exactitude ou à la pertinence. L'utilisateur doit donc vérifier la pertinence des renseignements ou s'assurer que le produit en question convient à l'utilisation qu'il compte en faire. En aucun cas Global ne sera-t-elle soumise à une obligation délictuelle ou contractuelle à l'égard de toute perte ou de tout dommage direct, particulier, accessoire, consécutif ou punitif.

#### Catégorie générale de sièges commerciaux

La garantie de Global à l'égard de sa gamme générale de sièges commerciaux vise l'ensemble des pièces et éléments composant les sièges, entre autres les cylindres pneumatiques, piétements, roulettes, patins, bâtis, accoudoirs, assises et dossiers en plastique et autres éléments de structure.

La garantie est valable uniquement dans le cas d'une utilisation correspondant à un quart de travail simple régulier, soit huit heures par jour et au total 40 heures par semaine, par des utilisateurs d'un poids maximum de 300 lb.

Les exceptions à la garantie visant la gamme générale de sièges sont les suivantes :

- la mousse, le textile d'ameublement (présenté sur les cartes d'échantillons de textiles de série de Global et de textiles de marque d'autres fabricants commercialisés par Global), le tissu maillé, et les éléments électriques, lesquels sont garantis pour une période de cinq (5) ans
- les mécanismes de commande sont garantis pour une période de douze (12) ans
- les sièges haut rendement et les sièges d'utilisation occasionnelle sont exclus de la catégorie générale de sièges commerciaux (voir ci-après pour les exceptions à la garantie)

#### Sièges haut rendement

Global offre des produits conçus pour des applications quarts multiples (24 heures par jour, 7 jours par semaine) et pour des utilisateurs de plus forte taille, et dont la capacité peut atteindre 350 livres, 400 livres, 500 livres ou 600 livres, selon la gamme ou le modèle. Global garantit ces produits pour une période de douze (12) ans à l'acheteur original. Cette garantie couvre toutes les pièces (mécanismes de commande, cylindres pneumatiques, piétements, roulettes, patins, bâtis, accoudoirs, assises et dossiers en plastiques, etc.) dans le cas d'une utilisation 24 heures par jour, 7 jours par semaine. Les exceptions à la garantie sont la mousse et les textiles d'ameublement, lesquels sont garantis pour une période de cinq (5) ans. Pour être admissibles à la partie de la présente garantie visant les textiles, les sièges utilisés dans le cadre d'applications à quarts multiples doivent être garnis d'un textile dont la résistance à l'abrasion surpasse 100 000 doubles frottements. Les gammes de sièges haut rendement visées par cette garantie se trouvent à la rubrique des sièges haut rendement de la liste de prix.

#### Sièges d'utilisation occasionnelle

Global offre des produits conçus pour une utilisation occasionnelle et garantit ces produits pour une période de dix (10) ans à l'acheteur original. Cette garantie couvre toutes les pièces (bâtis, patins et accoudoirs). Les exceptions à la garantie sont la mousse et les textiles d'ameublement, lesquels sont garantis pour une période de cinq (5) ans. La garantie est valable uniquement dans le cas d'une utilisation correspondant à un quart de travail simple régulier, soit huit heures par jour et au total 40 heures par semaine, par des utilisateurs d'un poids maximum de 200 livres. Les gammes de sièges Key sont actuellement visées par cette garantie.

#### Mobilier extérieur

Global offre des produits conçus pour être utilisés autant l'intérieur qu'à l'extérieur. Global garantit ces produits pour une période de trois ans à l'acheteur original. Cette garantie vise une utilisation pour un quart de travail simple (soit une journée de huit heures et une semaine de quarante heures) pour les utilisateurs pesant jusqu'à 275 livres, sauf indication contraire. Les meubles d'extérieur doivent être entreposés à l'intérieur pendant les périodes d'intempéries ou dans des conditions météorologiques extrêmes comme le froid intense, la chaleur accablante ou de forts vents.

Les exceptions à la garantie relative au mobilier d'intérieur et d'extérieur sont les suivantes :

- Seuls les textiles de marque Global et les textiles fichés faisant partie du programme des partenaires de l'Alliance textile expressément désignés pour une application extérieure sont couverts pendant une période de trois ans lorsqu'ils sont utilisés à l'extérieur.

#### Garantie relative aux sièges - Sommaire

| Type de siège                            | Garantie à l'acheteur original à l'égard des pièces et éléments | Durée d'utilisation aux termes de la garantie | Exceptions   |
|--|---|---|--|
| Catégorie générale de sièges commerciaux | garantie limitée à vie  | 8 heures par jour/5 jours par semaine         | mousse, textile, tissu maillé, éléments électriques - 5 ans<br>mécanismes de commande - 12 ans |
| Sièges haut rendement                    | 12 ans  | 24 heures par jour/7 jours par semaine        | mousse et textile - 5 ans  |
| Sièges d'utilisation occasionnelle       | 10 ans  | 8 heures par jour/5 jours par semaine         | mousse et textile - 5 ans  |
| Sièges d'intérieur et d'extérieur        | 3 ans   | 8 heures par jour/5 jours par semaine         | textile pour l'extérieur - 3 ans   |

#### La garantie de Global ne vise pas (peu importe la catégorie de produits) ce qui suit :

- une usure modeste ou normale pouvant survenir avec le temps
- les défaillances attribuables à la négligence, à une utilisation abusive ou à un accident
- le défaut d'utiliser, d'installer ou d'entretenir les produits conformément aux instructions et aux mises en garde écrites de Global
- la modification, les ajouts ou la réparation par des méthodes autres que celles approuvées par Global
- les dommages causés par un transporteur durant le transport, en cours de stockage ou durant la livraison, ou par un installateur
- l'appariement de couleurs, du veinage ou de textures de matières naturelles (bois, cuir, etc.)
- les produits exposés à des températures chaudes ou froides extrêmes ou à des milieux très secs ou très humides
- la solidité de la couleur ou l'appariement de couleurs de textiles ou l'uniformité de la couleur de textiles de différents lots de teinture
- les dommages causés par le marquage ou le maculage, par des objets tranchants, ou les empreintes laissées par des instruments
- les dommages causés par l'exposition de textiles ou de surfaces en bois ou en mélamine au soleil (y compris les rayons UV)
- les produits non achetés directement auprès d'un revendeur Global autorisé
- les produits utilisés à des fins de location
- les pièces de remplacement achetées, lesquels sont assortis d'une garantie d'un (1) an
- le non-respect des instructions de nettoyage, d'entretien ou de désinfection publiées dans le site Web à [globalfurnituregroup.com](http://globalfurnituregroup.com)

La garantie de Global ne couvre pas les frais de transport ou de main-d'œuvre. La réparation ou le remplacement d'un produit s'effectue au gré de Global.

#### Textiles

Global garantit les textiles, les vinyles et les cuirs de Global et ceux de marque d'autres fabricants commercialisés par Global et figurant sur ses cartes d'échantillons pour une période de cinq (5) ans. Global ne garantit pas les textiles fournis par le client (TFC) ou les textiles achetés par Global (TAG) à la demande expresse du client, ni les textiles catégorisés et achetés par Global pour le compte d'un client. Pour des renseignements détaillés concernant l'entretien ou la désinfection, veuillez consulter le site Web à [globalfurnituregroup.com](http://globalfurnituregroup.com). Le non-respect des instructions de nettoyage, d'entretien ou de désinfection publiées peut annuler la garantie.

Les textiles et finis de Global sont périodiquement actualisés pour répondre à la demande et aux tendances du marché. Par conséquent, certains textiles ou finis peuvent être abandonnés soit par Global, soit par le fabricant. En cas d'abandon d'un textile ou d'un fini, Global prendra toutes les mesures utiles et raisonnables pour offrir un produit de remplacement comparable.



# INDEX

|              |     |                  |          |               |               |               |     |               |     |               |         |
|--------------|-----|------------------|----------|---------------|---------------|---------------|-----|---------------|-----|---------------|---------|
| 1004.....    | 128 | 1898.....        | 179      | 2076APUT..... | 212           | 2662-8.....   | 48  | 3371.....     | 318 | 5091-4.....   | 92      |
| 1005.....    | 128 | 1899.....        | 179      | 2076AUU.....  | 212           | 2662P-0.....  | 48  | 3371C.....    | 318 | 5091-4PB..... | 92      |
| 1010.....    | 129 | 1900.....        | 179      | 2076AUUT..... | 212           | 2662P-3.....  | 48  | 3371CLTL..... | 319 | 5092.....     | 92      |
| 1011.....    | 129 | 1901.....        | 69       | 2076NPP.....  | 212           | 2662P-4.....  | 48  | 3371CTRL..... | 319 | 5225.....     | 75      |
| 1014.....    | 129 | 1902.....        | 69       | 2076NPPT..... | 213           | 2662P-6.....  | 49  | 3371LTL.....  | 318 | 5226.....     | 75      |
| 1015.....    | 129 | 1903.....        | 69       | 2076NPU.....  | 206, 212      | 2662P-8.....  | 48  | 3371RTL.....  | 318 | 5227.....     | 76      |
| 1105.....    | 151 | 1906.....        | 69       | 2076NPUT..... | 213           | 2663-6.....   | 49  | 3372.....     | 319 | 5228.....     | 76      |
| 1110.....    | 151 | 1907.....        | 70       | 2076NUU.....  | 212           | 2663P-6.....  | 49  | 3372C.....    | 319 | 5233.....     | 75, 213 |
| 1170-3.....  | 39  | 1908.....        | 70       | 2076NUUT..... | 213           | 2664-6.....   | 49  | 3372CLTL..... | 319 | 5330-2.....   | 85      |
| 1170-8.....  | 39  | 1909.....        | 70       | 2085.....     | 213           | 2664P-6.....  | 49  | 3372CTRL..... | 319 | 5330-4.....   | 85      |
| 1171-0.....  | 39  | 1950-3.....      | 101      | 2105.....     | 132           | 2665-6.....   | 49  | 3372LTL.....  | 319 | 5331-2.....   | 86      |
| 1171-2.....  | 39  | 1950-4.....      | 101      | 2108.....     | 132           | 2665P-6.....  | 49  | 3372RTL.....  | 319 | 5331-4.....   | 86      |
| 1171-3.....  | 40  | 1951-3.....      | 101      | 2109.....     | 132           | 2670-2.....   | 33  | 3373.....     | 320 | 5332.....     | 86      |
| 1171-5.....  | 40  | 1951-4.....      | 102      | 2121.....     | 162           | 2670-4.....   | 33  | 3374.....     | 320 | 5332C.....    | 86      |
| 1171-6.....  | 40  | 1952-6.....      | 102      | 2122.....     | 162           | 2670-4PB..... | 34  | 3400.....     | 320 | 5333-3.....   | 87      |
| 1171-8.....  | 40  | 1953.....        | 102      | 2125WS.....   | 183, 217, 224 | 2671-2.....   | 34  | 3401.....     | 320 | 5333-4.....   | 87      |
| 1172-5.....  | 40  | 2073APP.....     | 79       | 2131.....     | 162           | 2671-4.....   | 34  | 3402.....     | 320 | 5335.....     | 86      |
| 1172-6.....  | 41  | 2073APPPB.....   | 79       | 2151.....     | 155           | 2671-4PB..... | 34  | 3431.....     | 327 | 5336-1.....   | 87      |
| 1174.....    | 41  | 2073APU.....     | 80       | 2152.....     | 155           | 2672-6.....   | 34  | 3431L.....    | 332 | 5336-3.....   | 88      |
| 1175.....    | 41  | 2073APUPB.....   | 80       | 2155.....     | 155           | 2676-2.....   | 35  | 3431NA.....   | 332 | 5336-4.....   | 88      |
| 1177-5.....  | 41  | 2073AUU.....     | 80       | 2156.....     | 155           | 2676-4.....   | 35  | 3431R.....    | 332 | 5336-5.....   | 88      |
| 1178-5.....  | 41  | 2073AUUPB.....   | 80       | 2171C.....    | 130           | 2676-4PB..... | 35  | 3432.....     | 327 | 5336-6.....   | 88      |
| 1190-2.....  | 42  | 2073NPP.....     | 80       | 2171WS.....   | 130           | 2677-2.....   | 35  | 3433.....     | 327 | 5337-5.....   | 88      |
| 1190-3.....  | 42  | 2073NPPPB.....   | 80       | 2172C.....    | 131           | 2677-4.....   | 35  | 3433L.....    | 332 | 5337-6.....   | 89      |
| 1191-2.....  | 42  | 2073NPU.....     | 80       | 2172WS.....   | 130           | 2677-4PB..... | 36  | 3433NA.....   | 332 | 5338-6.....   | 89      |
| 1191-3.....  | 42  | 2073NPUPB.....   | 81       | 2173WS.....   | 131           | 2678-6.....   | 36  | 3433R.....    | 332 | 5339-6.....   | 89      |
| 1220-3.....  | 23  | 2073NUU.....     | 80       | 2174WS.....   | 131           | 2736.....     | 44  | 3434B.....    | 332 | 5450-3.....   | 98      |
| 1221-3.....  | 23  | 2073NUUPB.....   | 81       | 2176.....     | 131           | 2736MB.....   | 44  | 3435B.....    | 333 | 5450-4.....   | 98      |
| 1240-0.....  | 62  | 2074APP.....     | 81       | 2180.....     | 131, 216      | 2737.....     | 44  | 3481.....     | 280 | 5450-6.....   | 98      |
| 1240-2.....  | 62  | 2074APPPB.....   | 81       | 2188.....     | 216           | 2738.....     | 44  | 3482.....     | 280 | 5450-8.....   | 99      |
| 1240-3.....  | 62  | 2074APU.....     | 81       | 2194C.....    | 214           | 2738MB.....   | 45  | 3483.....     | 280 | 5451-0.....   | 99      |
| 1240P-2..... | 62  | 2074APUPB.....   | 81       | 2194WS.....   | 214           | 2739.....     | 45  | 3650-3.....   | 97  | 5451-3.....   | 99      |
| 1240P-2..... | 62  | 2074AUU.....     | 81       | 2195C.....    | 215           | 2748.....     | 45  | 3650-8.....   | 97  | 5451-4.....   | 99      |
| 1240P-3..... | 62  | 2074AUUPB.....   | 81       | 2195WS.....   | 214           | 2748MB.....   | 45  | 3651-3.....   | 97  | 5451-5.....   | 99      |
| 1241-0.....  | 63  | 2074NPP.....     | 82       | 2197.....     | 216           | 2749.....     | 45  | 3651-8.....   | 97  | 5457-6.....   | 100     |
| 1241-2.....  | 63  | 2074NPPPB.....   | 82       | 2198C.....    | 215           | 2811-4.....   | 274 | 3670-3.....   | 25  | 5458-6.....   | 100     |
| 1241-3.....  | 63  | 2074NPU.....     | 82       | 2198WS.....   | 215           | 2811-8.....   | 274 | 3671-3.....   | 25  | 5471.....     | 242     |
| 1241P-0..... | 63  | 2074NPUPB.....   | 82       | 2199C.....    | 215           | 2813.....     | 274 | 3720.....     | 93  | 5471-CP.....  | 242     |
| 1241P-2..... | 63  | 2074NUU.....     | 82       | 2199WS.....   | 215           | 2814.....     | 274 | 3722.....     | 93  | 5471-MP.....  | 242     |
| 1241P-3..... | 63  | 2074NUUPB.....   | 82       | 2241.....     | 360           | 2850-3.....   | 21  | 3722C.....    | 93  | 5472.....     | 243     |
| 1246.....    | 63  | 2075APP.....     | 207      | 2243.....     | 360           | 2851-3.....   | 21  | 3732.....     | 93  | 5472-CP.....  | 243     |
| 1247.....    | 63  | 2075APPT.....    | 207      | 2311.....     | 71            | 2852-3.....   | 21  | 3742.....     | 94  | 5472-MP.....  | 243     |
| 1251-0.....  | 344 | 2075APU.....     | 207      | 2312.....     | 71            | 3112.....     | 43  | 3760.....     | 94  | 5473.....     | 243     |
| 1251-3.....  | 345 | 2075APUT.....    | 208      | 2314.....     | 71            | 3117.....     | 43  | 3766.....     | 94  | 5473-CP.....  | 243     |
| 1251-8.....  | 345 | 2075AUU.....     | 207      | 2315.....     | 71            | 3140-3.....   | 53  | 3767.....     | 22  | 5473-MP.....  | 243     |
| 1252-0.....  | 345 | 2075AUUT.....    | 208      | 2317.....     | 72            | 3141-3.....   | 53  | 3870.....     | 328 | 5474-HP.....  | 243     |
| 1252-3.....  | 345 | 2075BRAPP.....   | 208      | 2330.....     | 110           | 3212.....     | 37  | 3871.....     | 329 | 5474-LP.....  | 243     |
| 1252-8.....  | 345 | 2075BRAPPT.....  | 209      | 2331.....     | 110           | 3212-50.....  | 367 | 3878.....     | 334 | 5474-WV.....  | 243     |
| 1253-0.....  | 346 | 2075BRAPU.....   | 208      | 2340-3.....   | 110           | 3217.....     | 37  | 3879.....     | 334 | 5475-HP.....  | 244     |
| 1253-3.....  | 346 | 2075BRAPUT.....  | 209      | 2341-3.....   | 110           | 3217-50.....  | 367 | 3880.....     | 334 | 5475-LP.....  | 244     |
| 1253-8.....  | 346 | 2075BRAUU.....   | 208      | 2341-6.....   | 111           | 3254.....     | 37  | 3881L.....    | 335 | 5475-WV.....  | 244     |
| 1254-0.....  | 346 | 2075BRAUUT.....  | 209      | 2343-6.....   | 111           | 3254-50.....  | 367 | 3881R.....    | 335 | 5476-HP.....  | 244     |
| 1254-3.....  | 346 | 2075BRNPP.....   | 209      | 2400-18.....  | 24            | 3255.....     | 38  | 3882.....     | 335 | 5476-LP.....  | 244     |
| 1254-8.....  | 347 | 2075BRNPPPT..... | 209      | 2409.....     | 24            | 3255-50.....  | 368 | 3883.....     | 335 | 5476-WV.....  | 244     |
| 1255-0.....  | 347 | 2075BRNPU.....   | 209      | 2424.....     | 24, 341       | 3256-50.....  | 368 | 3884.....     | 335 | 5477-HP.....  | 244     |
| 1255-3.....  | 347 | 2075BRNPUT.....  | 210      | 2424-18.....  | 24, 341       | 3257-50.....  | 368 | 3885.....     | 333 | 5477-LP.....  | 244     |
| 1255-8.....  | 347 | 2075BRNUU.....   | 209      | 2512-3.....   | 350           | 3275.....     | 38  | 3991.....     | 20  | 5477-WV.....  | 244     |
| 1256-0.....  | 347 | 2075BRNUUT.....  | 210      | 2526.....     | 349           | 3278.....     | 38  | 3992.....     | 20  | 5481.....     | 244     |
| 1256-3.....  | 348 | 2075BSAPP.....   | 210      | 2527.....     | 349           | 3278-50.....  | 368 | 3993.....     | 20  | 5481-CP.....  | 244     |
| 1256-8.....  | 348 | 2075BSAPU.....   | 210      | 2660-0.....   | 46            | 3288.....     | 38  | 4075.....     | 154 | 5481-MP.....  | 244     |
| 1260-0.....  | 64  | 2075BSAUU.....   | 210      | 2660-3.....   | 46            | 3288-50.....  | 368 | 4076.....     | 154 | 5482.....     | 245     |
| 1260-3.....  | 64  | 2075BSNPP.....   | 210      | 2660-4.....   | 47            | 3360.....     | 335 | 4077.....     | 117 | 5482-CP.....  | 245     |
| 1260P-0..... | 64  | 2075BSNPU.....   | 210      | 2660-8.....   | 47            | 3361.....     | 326 | 4078.....     | 117 | 5482-MP.....  | 245     |
| 1260P-3..... | 64  | 2075BSNUU.....   | 210      | 2660P-0.....  | 46            | 3361B.....    | 331 | 4411.....     | 61  | 5483.....     | 245     |
| 1261-0.....  | 64  | 2075CSAPP.....   | 206, 211 | 2660P-3.....  | 46            | 3361L.....    | 330 | 4430.....     | 61  | 5483-CP.....  | 245     |
| 1261-3.....  | 64  | 2075CSAPU.....   | 211      | 2660P-4.....  | 47            | 3361NA.....   | 331 | 4432.....     | 61  | 5483-MP.....  | 245     |
| 1261P-0..... | 64  | 2075CSAUU.....   | 211      | 2660P-8.....  | 47            | 3361R.....    | 330 | 4560.....     | 26  | 5484-HP.....  | 245     |
| 1261P-3..... | 64  | 2075CSNPP.....   | 211      | 2661-0.....   | 47            | 3362.....     | 327 | 4561.....     | 26  | 5484-LP.....  | 245     |
| 1871.....    | 67  | 2075CSNPU.....   | 211      | 2661-3.....   | 47            | 3363.....     | 327 | 4565.....     | 26  | 5484-WV.....  | 245     |
| 1872.....    | 67  | 2075CSNUU.....   | 211      | 2661-4.....   | 47            | 3363B.....    | 331 | 4570-3.....   | 27  | 5485-HP.....  | 246     |
| 1874.....    | 68  | 2075NPP.....     | 207      | 2661-8.....   | 48            | 3363L.....    | 331 | 4571-3.....   | 27  | 5485-LP.....  | 246     |
| 1876.....    | 68  | 2075NPPT.....    | 208      | 2661P-0.....  | 47            | 3363NA.....   | 331 | 5080-0.....   | 90  | 5485-WV.....  | 246     |
| 1877.....    | 68  | 2075NPU.....     | 207      | 2661P-3.....  | 47            | 3363R.....    | 331 | 5080-3.....   | 90  | 5486-HP.....  | 246     |
| 1879.....    | 68  | 2075NPUT.....    | 208      | 2661P-4.....  | 47            | 3365.....     | 126 | 5080-4.....   | 90  | 5486-LP.....  | 246     |
| 1888.....    | 178 | 2075NUU.....     | 207      | 2661P-8.....  | 48            | 3365C.....    | 126 | 5081-0.....   | 91  | 5486-WV.....  | 246     |
| 1889.....    | 178 | 2075NUUT.....    | 208      | 2662-0.....   | 48            | 3366.....     | 328 | 5081-3.....   | 91  | 5487-HP.....  | 246     |
| 1890.....    | 178 | 2076APP.....     | 211      | 2662-3.....   | 48            | 3367.....     | 328 | 5081-4.....   | 91  | 5487-LP.....  | 246     |
| 1896.....    | 68  | 2076APPT.....    | 212      | 2662-4.....   | 48            | 3368.....     | 328 | 5090-4.....   | 91  | 5487-WV.....  | 246     |
| 1897.....    | 69  | 2076APU.....     | 212      | 2662-6.....   | 49            | 3369.....     | 126 | 5090-4PB..... | 91  | 5540.....     | 28      |

|          |     |           |          |           |               |            |     |           |          |          |          |
|----------|-----|-----------|----------|-----------|---------------|------------|-----|-----------|----------|----------|----------|
| 5540NA   | 28  | 6332-4MO  | 108      | 6504MB    | 123, 187      | 6524TWS    | 192 | 6574      | 196      | 6628GP   | 138      |
| 5541     | 29  | 6332-4PB  | 108      | 6505      | 123, 187      | 6524TWSMB  | 192 | 6574MB    | 196      | 6628P    | 138      |
| 5541NA   | 29  | 6332-6    | 108      | 6505MB    | 123, 187      | 6524WS     | 192 | 6574TL    | 196      | 6628TL   | 138      |
| 5545AM   | 150 | 6332-6MO  | 108      | 6506      | 123, 187      | 6524WSMB   | 192 | 6574TLMB  | 196      | 6628TLP  | 139      |
| 5545AMC  | 150 | 6332-8    | 108      | 6507      | 120, 121      | 6525       | 192 | 6574TLMBP | 196      | 6628TR   | 138      |
| 5545NM   | 150 | 6332-8MO  | 108      | 6508      | 188           | 6525T      | 193 | 6574TLP   | 196      | 6628TRP  | 139      |
| 5545NMC  | 150 | 6333-6    | 109      | 6508MB    | 188           | 6525TWS    | 193 | 6574TR    | 196      | 6630     | 139      |
| 5546     | 29  | 6333-6MO  | 109      | 6508T     | 188           | 6525WS     | 192 | 6574TRMB  | 196      | 6631     | 139      |
| 5546NA   | 29  | 6334      | 219      | 6508TMB   | 188           | 6526       | 193 | 6574TRMBP | 196      | 6632     | 139      |
| 5940     | 158 | 6334C     | 219      | 6508TWS   | 188           | 6537       | 198 | 6574TRP   | 196      | 6633     | 139      |
| 5940C    | 158 | 6334CMO   | 219      | 6508TWSMB | 188           | 6537MB     | 198 | 6575      | 196      | 6633     | 140      |
| 5941     | 158 | 6334MO    | 219      | 6508WS    | 188           | 6537MBPB   | 198 | 6575TL    | 196      | 6637     | 140      |
| 5941C    | 159 | 6335      | 220      | 6508WSMB  | 188           | 6537MBTL   | 198 | 6575TLP   | 197      | 6638     | 140      |
| 5942     | 159 | 6335C     | 220      | 6509      | 188           | 6537MBTR   | 198 | 6575TR    | 196      | 6656     | 224      |
| 5942C    | 159 | 6335CMO   | 220      | 6509MB    | 188           | 6537MBTRPB | 198 | 6575TRP   | 197      | 6657     | 224      |
| 5943     | 159 | 6335MO    | 220      | 6509T     | 188           | 6537PB     | 198 | 6577      | 197      | 6660     | 140      |
| 5944     | 159 | 6337-6    | 109      | 6509TMB   | 188           | 6537TL     | 198 | 6577MB    | 197      | 6661     | 140      |
| 5945     | 160 | 6337-6MO  | 109      | 6509TWS   | 188           | 6537TR     | 198 | 6577TL    | 197      | 6662     | 140      |
| 5950     | 160 | 6338-6    | 109      | 6509TWSMB | 188           | 6537TRPB   | 198 | 6577TLMB  | 197      | 6663     | 141      |
| 5950C    | 160 | 6338-6MO  | 109      | 6509WS    | 188           | 6538       | 198 | 6577TLMBP | 197      | 6667     | 141      |
| 5951     | 160 | 6339      | 109, 352 | 6509WSMB  | 188           | 6538MB     | 198 | 6577TLP   | 197      | 6668     | 141      |
| 5951C    | 160 | 6340      | 121, 220 | 6511      | 189           | 6538MBTL   | 198 | 6577TR    | 197      | 6690     | 123, 141 |
| 5952     | 161 | 6340L     | 121      | 6511T     | 189           | 6538MBTR   | 198 | 6577TRP   | 197      | 6691     | 124, 141 |
| 5952C    | 161 | 6341      | 122, 220 | 6511TWS   | 189           | 6538T      | 198 | 6577TRMB  | 197      | 6692     | 124, 142 |
| 5953     | 161 | 6342      | 122, 220 | 6511WS    | 189           | 6539       | 199 | 6577TRMBP | 197      | 6693     | 124, 142 |
| 5954     | 161 | 6342L     | 122      | 6513      | 189           | 6539       | 199 | 6577TRP   | 197      | 6697     | 124, 142 |
| 5955     | 161 | 6343      | 122, 221 | 6513MB    | 189           | 6539PB     | 199 | 6578      | 197      | 6698     | 124, 142 |
| 6007     | 32  | 6343L     | 122      | 6513T     | 189           | 6539TL     | 199 | 6578MB    | 197      | 6710     | 169      |
| 6070     | 54  | 6350      | 221      | 6513TMB   | 189           | 6539TR     | 199 | 6578TL    | 197      | 6710BS   | 170      |
| 6070NA   | 55  | 6351      | 221      | 6513TWS   | 189           | 6539TRPB   | 199 | 6578TLMB  | 197      | 6710CS   | 170      |
| 6071     | 55  | 6352      | 221      | 6513TWSMB | 189           | 6558       | 193 | 6578TLMBP | 197      | 6711     | 169      |
| 6071NA   | 55  | 6353      | 221      | 6513WS    | 189           | 6558CS     | 193 | 6578TLP   | 197      | 6711BS   | 170      |
| 6072     | 55  | 6360      | 222      | 6513WSMB  | 189           | 6558CSMB   | 193 | 6578TR    | 197      | 6711CS   | 171      |
| 6072NA   | 55  | 6360MO    | 222      | 6514      | 189           | 6558MB     | 193 | 6578TRMB  | 197      | 6712     | 170      |
| 6073     | 55  | 6361      | 222      | 6514MB    | 189           | 6559       | 194 | 6578TRMBP | 197      | 6712BS   | 171      |
| 6073NA   | 56  | 6362      | 222      | 6514T     | 190           | 6559CS     | 194 | 6578TRP   | 197      | 6712CS   | 171      |
| 6074     | 56  | 6362MO    | 222      | 6514TMB   | 190           | 6559CSMB   | 194 | 6579      | 198      | 6713     | 170      |
| 6074NA   | 56  | 6363      | 222      | 6514TWS   | 190           | 6559MB     | 194 | 6579TL    | 198      | 6713BS   | 171      |
| 6075     | 56  | 6363MO    | 222      | 6514TWSMB | 190           | 6561       | 194 | 6579TLP   | 198      | 6713CS   | 171      |
| 6075NA   | 56  | 6364-6LPB | 223      | 6514WS    | 189           | 6561CS     | 194 | 6579TR    | 198      | 6714     | 172      |
| 6076     | 56  | 6364-6PB  | 222      | 6514WSMB  | 189           | 6563       | 194 | 6579TRP   | 198      | 6715     | 172      |
| 6076NA   | 57  | 6364-6RPB | 223      | 6515      | 190           | 6563CS     | 195 | 6591B     | 121      | 6717     | 125, 172 |
| 6077     | 57  | 6374-6LPB | 223      | 6515T     | 190           | 6563CSMB   | 195 | 6620      | 134      | 6719     | 125, 172 |
| 6077NA   | 57  | 6374-6PB  | 223      | 6515TWS   | 190           | 6563MB     | 194 | 6620P     | 134      | 6720     | 142      |
| 6321-0   | 103 | 6374-6RPB | 223      | 6515WS    | 190           | 6564       | 195 | 6620TL    | 134      | 6720PB   | 143      |
| 6321-3   | 104 | 6400      | 58       | 6517WS    | 190           | 6564CS     | 195 | 6620TLP   | 134      | 6720TLP  | 143      |
| 6321-4   | 104 | 6400PB    | 58       | 6518      | 190           | 6564CSMB   | 195 | 6620TR    | 134      | 6720TLPB | 143      |
| 6321-4PB | 104 | 6401      | 59       | 6518MB    | 190           | 6564MB     | 195 | 6620TRP   | 134      | 6720TR   | 143      |
| 6321-6   | 104 | 6401PB    | 59       | 6518T     | 191           | 6565       | 195 | 6621      | 134      | 6720TRPB | 143      |
| 6321-8   | 104 | 6402      | 59       | 6518TMB   | 191           | 6565CS     | 195 | 6621G     | 134      | 6721     | 143      |
| 6322-0   | 105 | 6402PB    | 59       | 6518TWS   | 191           | 6567       | 199 | 6621GP    | 135      | 6721PB   | 143      |
| 6322-3   | 105 | 6403      | 59       | 6518TWSMB | 191           | 6567MBPB   | 199 | 6621P     | 135      | 6721TL   | 144      |
| 6322-4   | 105 | 6403PB    | 59       | 6518WS    | 190           | 6567MBTL   | 199 | 6621TL    | 135      | 6721TLP  | 144      |
| 6322-4PB | 105 | 6410      | 60       | 6518WSMB  | 190           | 6567MBTLPB | 199 | 6621TLP   | 135      | 6721TR   | 144      |
| 6322-6   | 105 | 6411      | 60       | 6519      | 191           | 6567MBTR   | 199 | 6621TR    | 135      | 6721TRPB | 144      |
| 6322-8   | 105 | 6412      | 60       | 6519MB    | 191           | 6567MBTRPB | 199 | 6621TRP   | 135      | 6722     | 144      |
| 6323-6   | 106 | 6413      | 60       | 6519T     | 191           | 6567PB     | 199 | 6622      | 135      | 6722PB   | 144      |
| 6324     | 218 | 6460      | 51       | 6519TMB   | 191           | 6567TL     | 199 | 6622P     | 135      | 6722TL   | 144      |
| 6324C    | 219 | 6460PB    | 51       | 6519TWS   | 191           | 6567TLP    | 199 | 6622TL    | 136      | 6722TLP  | 145      |
| 6325     | 219 | 6461      | 51       | 6519TWSMB | 191           | 6567TRPB   | 199 | 6622TLP   | 136      | 6722TR   | 144      |
| 6325C    | 219 | 6461PB    | 51       | 6519WS    | 191           | 6568       | 199 | 6622TR    | 136      | 6722TRPB | 145      |
| 6327-6   | 106 | 6462      | 51       | 6519WSMB  | 191           | 6568MB     | 199 | 6622TRP   | 136      | 6723     | 145      |
| 6328-6   | 106 | 6462PB    | 52       | 6521      | 191           | 6568MBTL   | 199 | 6623      | 136      | 6723PB   | 145      |
| 6331-0   | 106 | 6500A2    | 119      | 6521T     | 191           | 6568MBTR   | 199 | 6623G     | 136      | 6723TL   | 145      |
| 6331-0MO | 106 | 6500A3    | 119      | 6521TWS   | 191           | 6568TL     | 199 | 6623GP    | 136      | 6723TLPB | 145      |
| 6331-3   | 106 | 6500A4    | 119      | 6521TWSMB | 191           | 6568TR     | 199 | 6623P     | 136      | 6723TR   | 145      |
| 6331-3MO | 106 | 6500A8    | 119      | 6521WS    | 191           | 6569       | 200 | 6623PL    | 136      | 6723TRPB | 145      |
| 6331-4   | 107 | 6500A9    | 119      | 6522      | 127, 193, 213 | 6569PB     | 200 | 6623TLP   | 137      | 6727     | 146      |
| 6331-4MO | 107 | 6500BD    | 120      | 6523      | 192           | 6569TL     | 200 | 6623TR    | 136      | 6727PB   | 146      |
| 6331-4PB | 107 | 6500BR    | 188      | 6523MB    | 192           | 6569TLP    | 200 | 6623TRP   | 137      | 6727TL   | 146      |
| 6331-6   | 107 | 6500S2    | 120      | 6523T     | 192           | 6569TR     | 200 | 6624      | 137      | 6727TLP  | 146      |
| 6331-6MO | 107 | 6500S3    | 120      | 6523TMB   | 192           | 6569TRP    | 200 | 6626      | 137, 172 | 6727TR   | 146      |
| 6331-8   | 107 | 6500S4    | 120      | 6523TWS   | 192           | 6573       | 196 | 6627      | 137      | 6727TRPB | 146      |
| 6331-8MO | 107 | 6501      | 122, 186 | 6523TWSMB | 192           | 6573MB     | 196 | 6627P     | 137      | 6728     | 146      |
| 6332-0   | 107 | 6501MB    | 122, 186 | 6523WS    | 192           | 6573TL     | 196 | 6627TL    | 138      | 6728PB   | 147      |
| 6332-0MO | 107 | 6502      | 122, 187 | 6523WSMB  | 192           | 6573TLMB   | 196 | 6627TLP   | 138      | 6728TL   | 147      |
| 6332-3   | 108 | 6502MB    | 122, 187 | 6524      | 192           | 6573TLP    | 196 | 6627TR    | 138      | 6728TLPB | 147      |
| 6332-3MO | 108 | 6503      | 123, 187 | 6524MB    | 192           | 6573TR     | 196 | 6627TRP   | 138      | 6728TR   | 147      |
| 6332-4   | 108 | 6504      | 123, 187 | 6524T     | 192           | 6573TRMB   | 196 | 6628      | 138      | 6728TRPB | 147      |
|          |     |           |          | 6524TMB   | 192           | 6573TRP    | 196 | 6628G     | 138      | 6730     | 147      |



# INDEX

|          |          |          |          |         |          |               |     |               |     |            |     |
|----------|----------|----------|----------|---------|----------|---------------|-----|---------------|-----|------------|-----|
| 6731     | 147      | 7482-3   | 96       | 7745    | 294, 317 | 8029PHF       | 265 | 8042SQ2216ISF | 269 | 8458NAS    | 65  |
| 6732     | 148      | 7492-3   | 96       | 7746    | 294      | 8030          | 261 | 8042SQ2216ISK | 269 | 8458S      | 65  |
| 6733     | 148      | 7497-7NA | 96       | 7747    | 294      | 8030F         | 261 | 8042SQ2216W   | 269 | 8459       | 66  |
| 6737     | 148      | 7701     | 282      | 7748    | 294      | 8030P         | 261 | 8042SQ2216WK  | 269 | 8459NA     | 66  |
| 6738     | 148      | 7701L    | 282      | 7786    | 294      | 8030PF        | 261 | 8042SQ2216WSF | 269 | 8459NAS    | 66  |
| 6741     | 173      | 7701NA   | 282      | 7787    | 294      | 8031          | 261 | 8042SQ2216WSK | 269 | 8459S      | 66  |
| 6741TL   | 173      | 7701R    | 282      | 7788    | 294      | 8031F         | 261 | 8042SQ2816C   | 269 | 8506-48    | 321 |
| 6741TR   | 173      | 7702     | 282      | 7862    | 247      | 8031P         | 261 | 8042SQ2816CK  | 269 | 8506-60    | 321 |
| 6743     | 173      | 7702L    | 282      | 7867    | 238      | 8031PF        | 261 | 8042SQ2816CSF | 269 | 8506-72    | 321 |
| 6743TL   | 173      | 7702NA   | 283      | 7868    | 238      | 8032          | 262 | 8042SQ2816CSK | 269 | 8506-78    | 322 |
| 6743TR   | 173      | 7702R    | 282      | 7870    | 238      | 8032F         | 262 | 8042SQ2816I   | 269 | 8507-48    | 322 |
| 6750     | 114      | 7703     | 283      | 7870L   | 238      | 8032PF        | 262 | 8042SQ2816IK  | 269 | 8507-60    | 322 |
| 6751     | 114      | 7703L    | 283      | 7870R   | 238      | 8032PF        | 262 | 8042SQ2816ISF | 269 | 8507-72    | 322 |
| 6752     | 114      | 7703NA   | 283      | 7871    | 239      | 8033          | 263 | 8042SQ2816ISK | 269 | 8507-78    | 322 |
| 6753     | 115      | 7703R    | 283      | 7872    | 239      | 8033F         | 263 | 8042SQ2816W   | 269 | 8508-48    | 322 |
| 6754     | 115      | 7704     | 283      | 7873    | 239      | 8033P         | 263 | 8042SQ2816WK  | 269 | 8508-60    | 323 |
| 6755     | 115      | 7704L    | 284      | 7874    | 239      | 8033PF        | 263 | 8042SQ2816WSF | 269 | 8508-72    | 323 |
| 6756     | 115, 205 | 7704NA   | 284      | 7874FS  | 239      | 8034          | 263 | 8042SQ2816WSK | 269 | 8508-78    | 323 |
| 6761-4   | 83       | 7704R    | 284      | 7875    | 247      | 8034F         | 263 | 80430V2220I   | 270 | 8509       | 323 |
| 6761-8   | 83       | 7705     | 284      | 7875LTL | 248      | 8034P         | 263 | 80430V2220IK  | 270 | 8520T      | 156 |
| 6762-6   | 201      | 7705L    | 284      | 7875RTL | 248      | 8034PF        | 263 | 80430V2220ISF | 270 | 8521T      | 156 |
| 6762-6PB | 202      | 7705NA   | 284      | 7876    | 248      | 8035          | 264 | 80430V2220ISK | 270 | 8522T      | 156 |
| 6763-6   | 202      | 7705R    | 284      | 7877    | 248      | 8035F         | 264 | 80430V2616C   | 270 | 8525T      | 156 |
| 6763-6PB | 202      | 7706     | 285      | 7879    | 249      | 8035P         | 264 | 80430V2616CK  | 270 | 8526T      | 157 |
| 6764     | 202      | 7706L    | 285      | 7880    | 240      | 8035PF        | 264 | 80430V2616CSF | 270 | 8621       | 163 |
| 6764C    | 202      | 7706NA   | 285      | 7885    | 249      | 8036          | 264 | 80430V2616I   | 270 | 8621S26    | 163 |
| 6764FC   | 203      | 7706R    | 285      | 7886    | 249      | 8036F         | 264 | 80430V2616IK  | 270 | 8621S30    | 164 |
| 6765     | 203      | 7707     | 285      | 7887    | 249      | 8036P         | 264 | 80430V2616ISF | 270 | 8622       | 163 |
| 6765C    | 203      | 7707L    | 285      | 7888    | 249      | 8036PF        | 264 | 80430V2616ISK | 270 | 8622S26    | 163 |
| 6765FC   | 203      | 7707NA   | 286      | 7889    | 250      | 8037          | 265 | 80430V2616W   | 270 | 8622S30    | 164 |
| 6766-4   | 84       | 7707R    | 285      | 7890L   | 250      | 8037F         | 265 | 80430V2616WK  | 270 | 8624       | 163 |
| 6766-8   | 84       | 7708     | 286      | 7890R   | 250      | 8037P         | 265 | 80430V2616WSF | 270 | 8624S26    | 164 |
| 6767-6   | 203      | 7708L    | 286      | 7891L   | 250      | 8037PF        | 265 | 80430V3116C   | 270 | 8624S30    | 164 |
| 6768-6   | 204      | 7708NA   | 286      | 7891R   | 250      | 8037PH        | 265 | 80430V3116CK  | 270 | 8647       | 180 |
| 6775     | 152      | 7708R    | 286      | 7892    | 248, 251 | 8037PHF       | 265 | 80430V3116CSF | 270 | 8647P      | 180 |
| 6776     | 152      | 7709     | 286      | 7893    | 250      | 8038          | 265 | 80430V3116CSK | 270 | 8648LBN24  | 181 |
| 6777     | 153      | 7709L    | 287      | 7894    | 250      | 8038F         | 265 | 80430V3116I   | 270 | 8648LBN30  | 181 |
| 6778     | 153      | 7709NA   | 287      | 7895    | 248      | 8038P         | 265 | 80430V3116IK  | 270 | 8648LBPS24 | 181 |
| 6780     | 115      | 7709R    | 287      | 7896    | 248      | 8038PF        | 265 | 80430V3116ISF | 270 | 8648LBPS30 | 181 |
| 6781     | 116      | 7710L    | 287      | 7897    | 249      | 8038PH        | 265 | 80430V3116ISK | 270 | 8648PS24   | 180 |
| 6785     | 116      | 7710NA   | 287      | 7901L   | 250      | 8038PHF       | 265 | 80430V3116W   | 270 | 8648PS30   | 181 |
| 6786     | 116      | 7710R    | 287      | 7901R   | 250      | 8041R2120I    | 268 | 80430V3116WK  | 270 | 8648S24    | 180 |
| 6790     | 205      | 7711L    | 287      | 8016    | 263      | 8041R2120IK   | 268 | 80430V3116WSF | 270 | 8648S30    | 181 |
| 6791     | 205      | 7711NA   | 288      | 8016F   | 263      | 8041R2120ISF  | 268 | 80430V3116WSK | 270 | 8649       | 181 |
| 6900     | 182      | 7711R    | 287      | 8016P   | 263      | 8041R2120ISK  | 268 | 8051          | 266 | 9602-50    | 369 |
| 6900C    | 182      | 7712L    | 288      | 8016PF  | 263      | 8041R2616C    | 268 | 8052          | 266 | 9602-62    | 372 |
| 6900CTL  | 182      | 7712NA   | 288      | 8021    | 262      | 8041R2616CK   | 268 | 8053          | 266 | 9602-64    | 373 |
| 6900CTR  | 182      | 7712R    | 288      | 8021P   | 262      | 8041R2616CSF  | 268 | 8054          | 266 | 9604-50    | 369 |
| 6900TL   | 182      | 7713L    | 288      | 8022    | 262      | 8041R2616CSK  | 268 | 8055          | 266 | 9604-62    | 372 |
| 6900TR   | 182      | 7713NA   | 288      | 8022P   | 262      | 8041R2616I    | 268 | 8056          | 266 | 9604-64    | 373 |
| 6901     | 183      | 7713R    | 288      | 8023    | 261      | 8041R2616IK   | 268 | 8271          | 324 | 9611-50    | 369 |
| 6901C    | 183      | 7714L    | 289      | 8023F   | 261      | 8041R2616ISF  | 268 | 8272          | 324 | 9611-64    | 373 |
| 6901CTL  | 183      | 7714NA   | 289      | 8023P   | 261      | 8041R2616ISK  | 268 | 8273          | 325 | 9612-50    | 369 |
| 6901CTR  | 183      | 7714R    | 289      | 8023PF  | 261      | 8041R2616W    | 268 | 8274          | 325 | 9612-64    | 373 |
| 6901TL   | 183      | 7715L    | 289      | 8024    | 262      | 8041R2616WK   | 268 | 8275          | 325 | 9624-50    | 369 |
| 6901TR   | 183      | 7715NA   | 289      | 8024F   | 262      | 8041R2616WSF  | 268 | 8276          | 325 | 9624-62    | 372 |
| 6902     | 183      | 7715R    | 289      | 8024P   | 262      | 8041R2616WSK  | 268 | 8335T         | 165 | 9624-64    | 374 |
| 6903     | 183      | 7716     | 289      | 8024PF  | 262      | 8041R3016C    | 268 | 8336T         | 165 | 9632-50    | 369 |
| 6904     | 184      | 7717     | 290      | 8025    | 263      | 8041R3016CK   | 268 | 8433-4        | 271 | 9632-62    | 372 |
| 6905     | 184      | 7718     | 290      | 8025F   | 263      | 8041R3016CSF  | 268 | 8434          | 271 | 9632-64    | 374 |
| 6906     | 184      | 7725     | 290      | 8025P   | 263      | 8041R3016CSK  | 268 | 8435-1524     | 272 | 9662-50    | 370 |
| 6907     | 184      | 7726     | 290      | 8025PF  | 263      | 8041R3016I    | 268 | 8435-1530     | 272 | 9662-64    | 374 |
| 6909     | 184      | 7727     | 290      | 8026    | 261      | 8041R3016IK   | 268 | 8435-2224     | 272 | 9663-50    | 370 |
| 6930     | 125, 185 | 7728     | 291      | 8026S   | 261      | 8041R3016ISF  | 268 | 8435-2230     | 272 | 9663-64    | 374 |
| 6931     | 125, 185 | 7729     | 291      | 8027    | 264      | 8041R3016ISK  | 268 | 8436-1524     | 272 | 9664-50    | 370 |
| 6941     | 78       | 7730     | 291      | 8027F   | 264      | 8041R3016W    | 268 | 8436-1530     | 272 | 9664-64    | 374 |
| 6942     | 78       | 7731     | 291      | 8027P   | 264      | 8041R3016WK   | 268 | 8436-2224     | 273 | 9665-50    | 370 |
| 6960     | 166      | 7732     | 291      | 8027PF  | 264      | 8041R3016WSF  | 268 | 8436-2230     | 273 | 9665-64    | 375 |
| 6961     | 166      | 7733     | 292      | 8028    | 264      | 8041R3016WSK  | 268 | 8437          | 271 | 9666-50    | 370 |
| 6962     | 167      | 7734     | 292      | 8028F   | 264      | 8042SQ1920I   | 269 | 8456          | 73  | 9666-64    | 375 |
| 6963     | 167      | 7735     | 292      | 8028P   | 264      | 8042SQ1920IK  | 269 | 8456NA        | 74  | 9667-50    | 371 |
| 6969     | 168      | 7736     | 292      | 8028PF  | 264      | 8042SQ1920ISF | 269 | 8456S         | 73  | 9667-64    | 375 |
| 6970     | 168      | 7737     | 292      | 8028PH  | 264      | 8042SQ1920ISK | 269 | 8456SNA       | 74  | 9751       | 229 |
| 7331     | 31       | 7738     | 293      | 8028PHF | 264      | 8042SQ2216C   | 269 | 8457          | 73  | 9751L      | 229 |
| 7332     | 31       | 7739     | 293      | 8029    | 265      | 8042SQ2216CK  | 269 | 8457NA        | 74  | 9751NA     | 230 |
| 7333     | 31       | 7740     | 293      | 8029F   | 265      | 8042SQ2216CSF | 269 | 8457S         | 73  | 9751R      | 229 |
| 7336     | 31       | 7741     | 293      | 8029P   | 265      | 8042SQ2216CSK | 269 | 8457SNA       | 74  | 9752       | 230 |
| 7336NA   | 31       | 7742     | 293      | 8029PF  | 265      | 8042SQ2216I   | 269 | 8458          | 65  | 9752L      | 230 |
| 7472-3   | 95       | 7743     | 294, 317 | 8029PH  | 265      | 8042SQ2216IK  | 269 | 8458NA        | 65  | 9752L-OB   | 231 |

|              |          |          |     |          |          |           |     |            |     |
|--------------|----------|----------|-----|----------|----------|-----------|-----|------------|-----|
| 9752NA       | 230      | R5BSAPU  | 177 | R27810R  | 302      | R27857    | 315 | TS1260-3   | 339 |
| 9752NAHB42   | 230      | R5BSNPP  | 177 | R27811   | 303      | R27858    | 315 | TS1260P-3  | 339 |
| 9752NAHB42TB | 231      | R5BSNPU  | 177 | R27811B  | 303      | R27859    | 315 | TS1261-3   | 339 |
| 9752NAHB48   | 231      | R5CSAPP  | 176 | R27811L  | 303      | R27860    | 316 | TS1261P-3  | 339 |
| 9752NAHB48TB | 231      | R5CSAPU  | 176 | R27811R  | 303      | R27861    | 316 | TS2330     | 340 |
| 9752NA-OB    | 231      | R5CSNPP  | 176 | R27812   | 303      | R27862    | 316 | TS2331     | 340 |
| 9752-OB      | 231      | R5CSNPU  | 177 | R27812B  | 303      | R27863    | 316 | TS3140-3   | 338 |
| 9752R        | 230      | R5NPPC   | 175 | R27812L  | 304      | R27864    | 316 | TS3141-3   | 338 |
| 9752R-OB     | 231      | R5NPPG   | 175 | R27812R  | 304      | RDOL      | 177 | TS3212     | 337 |
| 9753         | 232      | R5NPUC   | 175 | R27815   | 304      |           | S   | TS3217     | 337 |
| 9753L        | 232      | R5NPUG   | 175 | R27815L  | 304      | S2303     | 364 | TS5450-3   | 339 |
| 9753NA       | 233      | R6APP    | 175 | R27815R  | 304      | S2304     | 364 | TS5451-3   | 340 |
| 9753NAHB42   | 232      | R6APU    | 175 | R27815S  | 304      | S2312     | 364 | TS6321-3   | 351 |
| 9753NAHB42TB | 232      | R6NPP    | 176 | R27815SL | 304      | S2314     | 365 | TS6322-3   | 351 |
| 9753NAHB48   | 232      | R6NPU    | 176 | R27815SR | 304      | S3254     | 364 | TS6331-3   | 352 |
| 9753NAHB48TB | 232      | R2770    | 307 | R27816   | 304      | S6328-6   | 352 | TS6331-3MO | 352 |
| 9753NA-OB    | 233      | R2771    | 308 | R27816L  | 304      | S6338-6   | 352 | TS6332-3   | 352 |
| 9753-OB      | 233      | R27801   | 297 | R27816R  | 304      | S7862     | 252 | TS6332-3MO | 352 |
| 9753R        | 232      | R27801B  | 297 | R27816S  | 304      | S7875     | 252 | TS7331     | 343 |
| 9754         | 233      | R27801L  | 297 | R27816SL | 304      | S7875LT   | 252 | TS7332     | 343 |
| 9755         | 233      | R27801R  | 297 | R27816SR | 304      | S7875RT   | 252 | TS7333     | 343 |
| 9756         | 234      | R27802   | 297 | R27817   | 305      | S7876     | 253 |            |     |
| 9757L        | 234      | R27802B  | 297 | R27817L  | 305      | S7876LRT  | 253 |            |     |
| 9758R        | 234      | R27802L  | 298 | R27817R  | 305      | S7876LT   | 253 |            |     |
| 9759         | 234      | R27802R  | 298 | R27817S  | 305, 306 | S7876RT   | 253 |            |     |
| 9760         | 234      | R27803   | 298 | R27817SL | 305      | S7877     | 254 |            |     |
| 9761         | 234      | R27803B  | 298 | R27817SR | 305      | S7877LRT  | 254 |            |     |
| 9762         | 234      | R27803L  | 298 | R27818   | 305      | S7877LT   | 254 |            |     |
| 9763         | 235      | R27803R  | 298 | R27818L  | 305      | S7877RT   | 254 |            |     |
| 9764         | 230      | R27804   | 298 | R27818R  | 305      | S7879     | 256 |            |     |
| 9765         | 235      | R27804B  | 299 | R27818S  | 305      | S7884     | 255 |            |     |
| 9766         | 235      | R27804L  | 299 | R27818SL | 305      | S7884L    | 256 |            |     |
| 9767         | 235      | R27804R  | 299 | R27818SR | 305      | S7884NA   | 255 |            |     |
| 9768         | 235      | R27804S  | 298 | R27819   | 305      | S7884R    | 256 |            |     |
| 9769S24      | 235      | R27804SB | 299 | R27819L  | 306      | S7890L    | 254 |            |     |
| 9769S30      | 236      | R27804SL | 299 | R27819R  | 306      | S7890LLT  | 254 |            |     |
|              |          | R27804SR | 299 | R27819S  | 305      | S7890R    | 254 |            |     |
| B2           | 360      | R27805   | 299 | R27819SL | 306      | S7890RRT  | 254 |            |     |
| B4M          | 360      | R27805B  | 299 | R27819SR | 306      | S7891L    | 255 |            |     |
| B5A          | 360      | R27805L  | 299 | R27820   | 306      | S7891LLT  | 255 |            |     |
| B7A          | 360      | R27805R  | 299 | R27820L  | 306      | S7891R    | 255 |            |     |
|              |          | R27805SB | 299 | R27820R  | 306      | S7891RRT  | 255 |            |     |
| C1SET        | 358      | R27805SL | 299 | R27820S  | 306      | S7893     | 256 |            |     |
| C7RSET       | 376      | R27805SR | 299 | R27820SL | 306      | S7894     | 256 |            |     |
| C7SET        | 358      | R27806   | 300 | R27820SR | 306      | S7895     | 252 |            |     |
| C9RSET       | 358      | R27806B  | 300 | R27821   | 306      | S7896     | 253 |            |     |
| C10RSET      | 358, 376 | R27806L  | 300 | R27821S  | 306      | S7897     | 255 |            |     |
| C10SET       | 358      | R27806R  | 300 | R27822   | 306      | S7901L    | 252 |            |     |
| C14RSET      | 358      | R27806S  | 300 | R27822S  | 306      | S7901LLT  | 253 |            |     |
| C65RSET      | 358, 376 | R27806SB | 300 | R27823   | 307      | S7901R    | 252 |            |     |
| C65SET       | 358      | R27806SL | 300 | R27823S  | 307      | S7901RRT  | 253 |            |     |
| C66RSET      | 358      | R27806SR | 300 | R27824   | 307      | S7902     | 257 |            |     |
| C82SET       | 358      | R27807   | 300 | R27824S  | 307      | S7902L    | 257 |            |     |
|              |          | R27807B  | 300 | R27825   | 307      | S7902LLT  | 257 |            |     |
| FP15         | 162      | R27807L  | 301 | R27825S  | 307      | S7902LRT  | 258 |            |     |
|              |          | R27807R  | 301 | R27826   | 307      | S7902LT   | 257 |            |     |
| LX2226SC     | 275      | R27807S  | 300 | R27826S  | 307      | S7902NA   | 257 |            |     |
| LX2426AC     | 275      | R27807SB | 300 | R27831   | 310      | S7902R    | 257 |            |     |
| LX3433CH     | 275      | R27807SL | 301 | R27832   | 310      | S7902RRT  | 257 |            |     |
| LX36360TT    | 275      | R27807SR | 301 | R27833   | 310      | S7902RT   | 257 |            |     |
| LX6033S      | 276      | R27808   | 301 | R27834   | 310      | S7904     | 258 |            |     |
| LX8033S      | 276      | R27808B  | 301 | R27835   | 310      | S7904L    | 258 |            |     |
|              |          | R27808L  | 301 | R27836   | 311      | S7904NA   | 258 |            |     |
| ML2121       | 277      | R27808R  | 301 | R27837   | 311      | S7904R    | 258 |            |     |
| ML2326       | 278      | R27808S  | 301 | R27838   | 311      | S7905     | 256 |            |     |
| ML2630       | 278      | R27808SB | 301 | R27839   | 311      | S7911     | 258 |            |     |
| ML2634       | 279      | R27808SL | 301 | R27840   | 311      | S7912     | 259 |            |     |
| ML4634       | 279      | R27808SR | 301 | R27841   | 312      | S7913     | 259 |            |     |
| ML6634       | 279      | R27809   | 301 | R27842   | 312      | S7915     | 259 |            |     |
| ML8634       | 279      | R27809B  | 302 | R27843   | 312      | S7916     | 259 |            |     |
| ML171724     | 277      | R27809L  | 302 | R27844   | 312      |           | T   |            |     |
| ML171730     | 277      | R27809R  | 302 | R27845   | 312      | TS1170-3  | 337 |            |     |
| ML171733     | 277      | R27809S  | 301 | R27846   | 313      | TS1171-3  | 338 |            |     |
|              |          | R27809SB | 302 | R27847   | 313      | TS1190-3  | 338 |            |     |
| R5APPC       | 174      | R27809SL | 302 | R27848   | 313      | TS1191-3  | 338 |            |     |
| R5APPG       | 174      | R27809SR | 302 | R27849   | 313      | TS1240-3  | 339 |            |     |
| R5APUC       | 175      | R27810   | 302 | R27850   | 313      | TS1240P-3 | 339 |            |     |
| R5APUG       | 175      | R27810B  | 302 | R27855   | 315      | TS1241-3  | 339 |            |     |
| R5BSAPP      | 177      | R27810L  | 302 | R27856   | 315      | TS1241P-3 | 339 |            |     |

---

## Global - Bureaux au Canada

### Siège social

560, chemin Supertest  
Toronto (Ontario)  
M3J 2M6  
Tél (416) 650-6500

### Bureau de vente - Toronto

1350, chemin Flint  
Toronto (Ontario)  
M3J 2J7  
Tél (416) 661-3660

---

## Salles d'exposition

### Calgary

237, 8e avenue S-E, bureau 302  
Calgary (Alberta)  
T2G 5C3  
Tél (403) 250-7770

### Le Blueprint Montréal

1010, rue Sainte-Catherine Ouest, Mezz 2  
Montréal (Québec)  
H3B 1E7  
Tél (514) 866-4331

### Vancouver

675, rue West Hastings, bureau 1000  
Vancouver (Colombie-Britannique)  
V6B 1N2  
Tél (604) 432-1701

### Edmonton

10158, rue 103 N-O, bureau 201  
Edmonton (Alberta)  
T5J 0X6  
Tél (780) 444-8922

### Toronto

1350, chemin Flint  
Toronto (Ontario)  
M3J 2J7  
Tél (416) 661-3660

### Winnipeg

111, avenue Lombard, bureau 220  
Winnipeg (Manitoba)  
R3B 0T4  
Tél (204) 925-3350

### Halifax

1061, rue Marginal, bureau 120  
Halifax (Nouvelle Écosse)  
B3H 4P7  
Tél (902) 422-7434

### Ottawa

251, avenue Laurier Ouest, bureau 400  
Ottawa (Ontario)  
K1P 5J6  
Tél (613) 234-2881  
*Veillez téléphoner à l'avance pour  
prendre rendez-vous.*

